



## **20-V-Akku, 4 Ah / 20V Battery, 4 Ah / Batterie 20 V, 4 Ah PAP 20 B3**

(DE) (AT) (CH)

### **20-V-Akku, 4 Ah**

Originalbetriebsanleitung

(FR) (BE)

### **Batterie 20 V, 4 Ah**

Traduction des instructions d'origine

(PL)

### **Akumulator 20 V, 4 Ah**

Tłumaczenie oryginalnej instrukcji obsługi

(SK)

### **20 V akumulátor, 4 Ah**

Preklad originálneho návodu na obsluhu

(ES)

### **Batería de 20 V, 4 Ah**

Traducción del manual de instrucciones original

(GB) (IE)

### **20V Battery, 4 Ah**

Translation of the original instructions

(NL) (BE)

### **20 V-accu, 4 Ah**

Vertaling van de originele gebruiksaanwijzing

(CZ)

### **20V akumulátor, 4 Ah**

Preklad originálního provozního návodu

(DK)

### **20-V-batteri, 4 Ah**

Oversættelse af den originale driftsvejledning

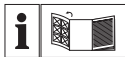

DE AT CH

Klappen Sie vor dem Lesen die Seite mit den Abbildungen aus und machen Sie sich anschließend mit allen Funktionen des Gerätes vertraut.

GB IE

Before reading, unfold the page containing the illustrations and familiarise yourself with all functions of the device.

FR BE

Avant de lire le mode d'emploi, ouvrez la page contenant les illustrations et familiarisez-vous ensuite avec toutes les fonctions de l'appareil.

NL BE

Vouw vóór het lezen de pagina met de afbeeldingen open en maak u vertrouwd met alle functies van het apparaat.

PL

Przed przeczytaniem proszę rozłożyć stronę z ilustracjami, a następnie proszę zapoznać się z wszystkimi funkcjami urządzenia.

CZ

Před čtením si otevřete stranu s obrázky a potom se seznámte se všemi funkcemi přístroje.

SK

Pred čítaním si odklopte stranu s obrázkami a potom sa oboznámte so všetkými funkciami prístroja.

DK

Før du læser, vend siden med billeder frem og bliv bekendt med alle apparatets funktioner.

ES

Antes de empezar a leer abra la página que contiene las imágenes y, en seguida, familiarícese con todas las funciones del dispositivo.

DE / AT / CH	Originalbetriebsanleitung	Seite	4
GB / IE	Translation of the original instructions	Page	17
FR / BE	Traduction des instructions d'origine	Page	30
NL / BE	Vertaling van de originele gebruiksaanwijzing	Pagina	47
PL	Tłumaczenie oryginalnej instrukcji obsługi	Strona	60
CZ	Překlad originálního provozního návodu	Strana	73
SK	Preklad originálneho návodu na obsluhu	Strana	85
DK	Oversættelse af den originale driftsvejledning	Side	98
ES	Traducción del manual de instrucciones original	Página	111

A

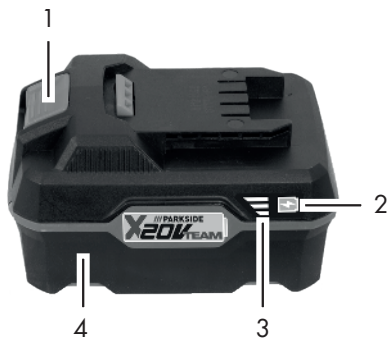

# Inhalt

<b>Einleitung</b> .....	<b>4</b>
<b>Bestimmungsgemäße Verwendung</b> .....	<b>5</b>
<b>Allgemeine Beschreibung</b> .....	<b>5</b>
Lieferumfang .....	5
Übersicht .....	5
<b>Technische Daten</b> .....	<b>5</b>
<b>Sicherheitshinweise</b> .....	<b>6</b>
Symbole und Bildzeichen ...	6
Allgemeine Sicherheitshinweise .....	7
<b>Bedienung</b> .....	<b>10</b>
Akku entnehmen/einsetzen	10
Ladezustand des Akkus prüfen .....	10
Verbrauchte Akkus .....	11
<b>Lagerung</b> .....	<b>11</b>
<b>Reinigung</b> .....	<b>11</b>
<b>Wartung</b> .....	<b>11</b>
<b>Entsorgung/ Umweltschutz</b> .....	<b>11</b>
<b>Garantie</b> .....	<b>12</b>
<b>Reparatur-Service</b> .....	<b>15</b>
<b>Service-Center</b> .....	<b>15</b>
<b>Importeur</b> .....	<b>16</b>
<b>Ersatzteile/Zubehör</b> ....	<b>16</b>

<b>Original-EG-Konformitätserklärung</b> .....	<b>124</b>
--	------------

## Einleitung

Herzlichen Glückwunsch zum Kauf Ihres neuen Gerätes. Sie haben sich damit für ein hochwertiges Produkt entschieden. Dieses Gerät wurde während der Produktion auf Qualität geprüft und einer Endkontrolle unterzogen. Die Funktionsfähigkeit Ihres Gerätes ist somit sichergestellt.



Die Betriebsanleitung ist Bestandteil dieses Produkts. Sie enthält wichtige Hinweise für Sicherheit, Gebrauch und Entsorgung. Machen Sie sich vor der Benutzung des Produkts mit allen Bedien- und Sicherheitshinweisen vertraut. Benutzen Sie das Produkt nur wie beschrieben und für die angegebenen Einsatzbereiche. Bewahren Sie die Anleitung gut

auf und händigen Sie alle Unterlagen bei Weitergabe des Produkts an Dritte mit aus.

## Bestimmungsgemäße Verwendung

Der Akku ist kompatibel zu allen Geräten des PARKSIDE X 20 V Teams. Die Akkus dürfen nur mit Ladegeräten der Serie PARKSIDE X 20 V TEAM geladen werden. Jede andere Verwendung kann zu Schäden am Gerät führen und eine ernsthafte Gefahr für den Benutzer darstellen. Dieses Gerät ist nicht zur gewerblichen Nutzung geeignet. Bei gewerblichem Einsatz erlischt die Garantie. Der Hersteller haftet nicht für Schäden, die durch bestimmungswidrigen Gebrauch oder falsche Bedienung verursacht wurden.

## Allgemeine Beschreibung

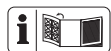

Die Abbildungen finden Sie auf der vorderen Ausklappseite.

## Lieferumfang

- Akku
- Betriebsanleitung



Das Ladegerät ist nicht im Lieferumfang enthalten.

Entsorgen Sie das Verpackungsmaterial ordnungsgemäß.

## A Übersicht

- 1 Entriegelungstaste
- 2 Taste zur Ladezustandsanzeige
- 3 Ladezustandsanzeige
- 4 Akku

## Technische Daten

### Akku (Li-Ion) ....PAP 20 B3

Anzahl der Batteriezellen ....	10
Nennspannung .....	20 V $\equiv$
Kapazität .....	4,0 Ah
Energie .....	80 Wh
Temperatur .....	max 50 °C
Ladevorgang .....	4 - 40 °C
Betrieb.....	-20 - 50 °C
Lagerung .....	0 - 45 °C

Dieser Akku darf mit folgenden Ladegeräten geladen werden: PLG 20 A1, PLG 20 A3, PLG 20 A4, PDSLIG 20 A1.

Diese Ladegeräte dürfen folgende Akkus laden: PAP 20 A1, PAP 20 B1, PAP 20 A2, PAP 20 B3, PAP 20 A3.

Ladezeit (Min.)	PAP 20 B3
PLG 20 A1 PLG 20 A4	90
PLG 20 A3 PDSLIG 20 A1	60

Eine aktuelle Liste der Akku-kompatibilität finden Sie unter: [www.lidl.de/akku](http://www.lidl.de/akku)

## Sicherheitshinweise

## Symbole und Bildzeichen

### Bildzeichen in der Betriebsanleitung:



**Gefahrenzeichen mit Angaben zur Verhütung von Personen- oder Sachschäden.**



**Gefahrenzeichen mit Angaben zur Verhütung von Personenschäden durch einen elektrischen Schlag.**



Hinweiszeichen mit Informationen zum besseren Umgang mit dem Gerät.

### Bildzeichen auf dem Akku:



Der Akku ist Teil der Serie Parksider X 20 V TEAM.



Lesen Sie die Betriebsanleitung aufmerksam durch.



Taste zur Ladezustandsanzeige



Werfen Sie den Akku nicht in den Hausmüll, ins Feuer oder ins Wasser.



Setzen Sie den Akku nicht über längere Zeit starker Sonneneinstrahlung aus und legen Sie ihn nicht auf Heizkörpern ab (max. 50 °C).



Geben Sie Akkus an einer Altbatteriesammelstelle ab, wo sie einer umweltgerechten Wiederverwertung zugeführt werden.



Elektrogeräte gehören nicht in den Hausmüll.

## Allgemeine Sicherheitshinweise



**Achtung! Beim Gebrauch von Elektrogeräten sind zum Schutz gegen elektrischen Schlag, Verletzungs- und Brandgefahr folgende grundsätzliche Sicherheitsmaßnahmen zu beachten:**

## Sorgfältiger Umgang mit und Gebrauch von Akkuwerkzeugen:

- **Laden Sie Akkus nur mit Ladegeräten auf, die der Serie Parkside X 20 V Team angehören.** Für ein Ladegerät, das für eine bestimmte Art von Akkus geeignet ist, besteht Brandgefahr, wenn es mit anderen Akkus verwendet wird.
- **Verwenden Sie nur die dafür vorgesehenen Akkus in den Elektrowerkzeugen.** Der Gebrauch von anderen Akkus kann zu Verletzungen und Brandgefahr führen.
- **Halten Sie den nicht benutzten Akku fern von Büroklammern, Münzen, Schlüsseln, Nägeln, Schrauben oder anderen kleinen Metallgegenständen, die eine Überbrückung**

**der Kontakte verursachen könnten.** Ein Kurzschluss zwischen den Akkukontakten kann Verbrennungen oder Feuer zur Folge haben.

- **Bei falscher Anwendung kann Flüssigkeit aus dem Akku austreten.** Vermeiden Sie den Kontakt damit. Bei zufälligem Kontakt mit Wasser abspülen. Wenn die Flüssigkeit in die Augen kommt, nehmen Sie zusätzlich **ärztliche Hilfe in Anspruch.** Austretende Akkuflüssigkeit kann zu Hautreizungen oder Verbrennungen führen.
- **Benutzen Sie keinen beschädigten oder veränderten Akku.** Beschädigte oder veränderte Akkus können sich unvorhersehbar verhalten und zu Feuer, Explosion oder Verletzungsgefahr führen.

- **Setzen Sie einen Akku keinem Feuer oder zu hohen Temperaturen aus.** Feuer oder Temperaturen über 130 °C können eine Explosion hervorrufen.
- **Befolgen Sie alle Anweisungen zum Laden und laden Sie den Akku oder das Akkuwerkzeug niemals außerhalb des in der Betriebsanleitung angegebenen Temperaturbereichs.** Falsches Laden oder Laden außerhalb des zugelassenen Temperaturbereichs kann den Akku zerstören und die Brandgefahr erhöhen.

## Service

- **Warten Sie niemals beschädigte Akkus.** Sämtliche Wartung von Akkus darf nur durch den Hersteller oder bevollmächtigte

Kundendienststellen  
erfolgen.

## **Spezielle Sicherheits- hinweise für Akku- geräte:**

- **Stellen Sie sicher, dass das Gerät ausgeschaltet ist, bevor Sie den Akku einsetzen.** Das Einsetzen eines Akkus in ein Elektrowerkzeug, das eingeschaltet ist, kann zu Unfällen führen.
  - **Laden Sie Ihre Akkus nur im Innenbereich auf, weil das Ladegerät nur dafür bestimmt ist. Gefahr durch elektrischen Schlag.**
  - **Um das Risiko eines elektrischen Schlags zu reduzieren, ziehen Sie den Stecker des Ladegeräts aus der Steckdose heraus, bevor Sie es reinigen.**
  - **Setzen Sie den Akku nicht über längere**
- Zeit starker Sonneneinstrahlung aus und legen Sie ihn nicht auf Heizkörpern ab.** Hitze schadet dem Akku und es besteht Explosionsgefahr.
- **Lassen Sie einen erwärmten Akku vor dem Laden abkühlen.**
  - **Öffnen Sie den Akku nicht und vermeiden Sie eine mechanische Beschädigung des Akkus.** Es besteht die Gefahr eines Kurzschlusses und es können Dämpfe austreten, die die Atemwege reizen. Sorgen Sie für Frischluft und nehmen Sie zusätzlich ärztliche Hilfe in Anspruch.
  - **Verwenden Sie kein Zubehör welches nicht von PARKSIDE empfohlen wurde.** Dies kann zu elektrischem Schlag oder Feuer führen.

**i** **Beachten Sie ebenfalls die Sicherheitshinweise und Hinweise zum Aufladen, die in der Betriebsanleitung Ihres Ladegeräts und Ihres Werkzeugs der Serie PARKSIDE X 20 V Team gegeben sind.**

## Bedienung

### Akku entnehmen/einsetzen

**i** Setzen Sie den Akku erst ein, wenn das Akku-Werkzeug für den Einsatz vorbereitet ist. Es besteht Verletzungsgefahr!

1. Zum Herausnehmen des Akkus (4) aus dem Gerät drücken Sie die Entriegelungstaste (1) am Akku und ziehen den Akku heraus.
2. Zum Einsetzen des Akkus (4) schieben Sie den Akku

entlang der Führungsschiene in das Gerät. Er rastet hörbar ein.

### Ladezustand des Akkus prüfen

Die Ladezustandsanzeige (3) signalisiert den Ladezustand des Akkus (4).

Drücken Sie die Taste zur Ladezustandsanzeige (2) am Akku. Der Ladezustand des Akkus wird durch Aufleuchten der entsprechenden LED-Leuchte angezeigt.

**3 LEDs leuchten (rot, orange und grün):** Akku geladen  
**2 LEDs leuchten (rot und orange):** Akku teilweise geladen  
**1 LED leuchtet (rot):** Akku muss geladen werden

**i** Laden Sie den Akku (4) auf, wenn nur noch die rote LED der Ladezustandsanzeige (3) leuchtet.

## Verbrauchte Akkus

- Eine wesentlich verkürzte Betriebszeit trotz Aufladung zeigt an, dass der Akku verbraucht ist und ersetzt werden muss. Verwenden Sie nur einen Ersatz-Akku, den Sie über den Kundendienst beziehen können.
- Beachten Sie in jedem Falle die jeweils gültigen Sicherheitshinweise sowie Bestimmungen und Hinweise zum Umweltschutz (siehe „Entsorgung/Umweltschutz“).

## Lagerung

- Nehmen Sie den Akku vor einer längeren Lagerung (z. B. Überwinterung) aus dem Gerät.
- Lagern Sie den Akku nur im teilgeladenen Zustand. Während einer längeren Lagerzeit sollten 2 bis 3 LEDs leuchten.
- Prüfen Sie während einer längeren Lagerungsphase etwa alle 3 Monate den

Ladezustand des Akkus und laden Sie bei Bedarf nach.

- Die Lagertemperatur für den Akku beträgt zwischen 0 °C und 45 °C. Vermeiden Sie während der Lagerung extreme Kälte oder Hitze, damit der Akku nicht an Leistung verliert.

## Reinigung

Reinigen Sie den Akku mit einem trockenen Tuch oder mit einem Pinsel.  
Verwenden Sie kein Wasser oder metallische Gegenstände.

## Wartung

Das Gerät ist wartungsfrei.

## Entsorgung/ Umweltschutz

Nehmen Sie den Akku aus dem Gerät und führen Sie Akku und Verpackung einer umweltgerechten Wiederverwertung zu. Entsorgen Sie das Verpackungsmaterial ordnungsgemäß.



Elektrische Geräte gehören nicht in den Hausmüll.



LI-ION

Werfen Sie den Akku nicht in den Hausmüll, ins Feuer (Explosionsgefahr) oder ins Wasser. Beschädigte Akkus können der Umwelt und ihrer Gesundheit schaden, wenn giftige Dämpfe oder Flüssigkeiten austreten.

- Defekte oder verbrauchte Akkus müssen gemäß Richtlinie 2006/66/EG recycelt werden.
- Geben Sie das Gerät und das Ladegerät an einer Verwertungsstelle ab. Die verwendeten Kunststoff- und Metallteile können sortenrein getrennt werden und so einer Wiederverwertung zugeführt werden. Fragen Sie hierzu unser Service-Center.
- Entsorgen Sie Akkus im entladenen Zustand. Wir empfehlen die Pole mit einem Klebestreifen zum Schutz

vor einem Kurzschluss abzudecken. Öffnen Sie den Akku nicht.

- Entsorgen Sie Akkus nach den lokalen Vorschriften. Geben Sie Akkus an einer Altbatteriesammelstelle ab, wo sie einer umweltgerechten Wiederverwertung zugeführt werden. Fragen Sie hierzu Ihren lokalen Müllentsorger oder unser Service-Center.
- Die Entsorgung Ihrer defekten, eingesendeten Geräte führen wir kostenlos durch.

## Garantie

Sehr geehrte Kundin, sehr geehrter Kunde, Sie erhalten auf diesen Artikel 3 Jahre Garantie ab Kaufdatum. Im Falle von Mängeln dieses Produkts stehen Ihnen gegen den Verkäufer des Produkts gesetzliche Rechte zu. Diese gesetzlichen Rechte werden durch unsere im Folgenden dargestellte Garantie nicht eingeschränkt.

## Garantiebedingungen

Die Garantiefrist beginnt mit dem Kaufdatum. Bitte bewahren Sie den Original-Kassenbon gut auf. Diese Unterlage wird als Nachweis für den Kauf benötigt.

Tritt innerhalb von drei Jahren ab dem Kaufdatum dieses Produkts ein Material- oder Fabrikationsfehler auf, wird das Produkt von uns – nach unserer Wahl – für Sie kostenlos repariert oder ersetzt. Diese Garantieleistung setzt voraus, dass innerhalb der Drei-Jahres-Frist das defekte Gerät und der Kaufbeleg (Kassenbon) vorgelegt und schriftlich kurz beschrieben wird, worin der Mangel besteht und wann er aufgetreten ist.

Wenn der Defekt von unserer Garantie gedeckt ist, erhalten Sie das reparierte oder ein neues Produkt zurück.

Mit Reparatur oder Austausch des Produkts beginnt kein neuer Garantiezeitraum.

## Garantiezeit und gesetzliche Mängelansprüche

Die Garantiezeit wird durch die Gewährleistung nicht verlängert. Dies gilt auch für ersetzte und reparierte Teile. Eventuell schon beim Kauf vorhandene Schäden und Mängel müssen sofort nach dem Auspacken gemeldet werden. Nach Ablauf der Garantiezeit anfallende Reparaturen sind kostenpflichtig.

## Garantieumfang

Das Gerät wurde nach strengen Qualitätsrichtlinien sorgfältig produziert und vor Anlieferung gewissenhaft geprüft.

Die Garantieleistung gilt ausschließlich für Material- oder Fabrikationsfehler. Diese Garantie erstreckt sich nicht auf die normale Abnutzung von Verschleißteilen (z. B. Akkukapazität). Diese Garantie verfällt, wenn das Produkt beschädigt, nicht sachgemäß benutzt oder nicht gewartet wurde. Ebenso bei

Schäden durch Wasser, Frost, Blitz und Feuer oder falschen Transport. Für eine sachgemäße Benutzung des Produkts sind alle in der Betriebsanleitung aufgeführten Anweisungen genau einzuhalten. Verwendungszwecke und Handlungen, von denen in der Betriebsanleitung abgeraten oder vor denen gewarnt wird, sind unbedingt zu vermeiden.

Das Produkt ist lediglich für den privaten und nicht für den gewerblichen Gebrauch bestimmt. Bei missbräuchlicher und unsachgemäßer Behandlung, Gewaltanwendung und bei Eingriffen, die nicht von unserer autorisierten Service-Niederlassung vorgenommen wurden, erlischt die Garantie.

## Abwicklung im Garantiefall

Um eine schnelle Bearbeitung Ihres Anliegens zu gewährleisten, folgen Sie bitte den folgenden Hinweisen:

- Bitte halten Sie für alle Anfragen den Kassenbon und

die Identifikationsnummer (IAN 351745\_2007) als Nachweis für den Kauf bereit.

- Die Artikelnummer entnehmen Sie bitte dem Typenschild, einer Gravur, auf dem Titelblatt Ihrer Anleitung (unten links) oder als Aufkleber auf der Rück- oder Unterseite.
- Sollten Funktionsfehler oder sonstige Mängel auftreten, kontaktieren Sie zunächst die nachfolgend benannte Serviceabteilung **telefonisch** oder per **E-Mail**. Sie erhalten dann weitere Informationen über die Abwicklung Ihrer Reklamation.
- Ein als defekt erfasstes Produkt können Sie, nach Rücksprache mit unserem Kundenservice, unter Beifügung des Kaufbelegs (Kassenbons) und der Angabe, worin der Mangel besteht und wann er aufgetreten ist, für Sie portofrei an die Ihnen mitgeteilte Service-Anschrift übersenden. Um Annahmeprobleme und

Zusatzkosten zu vermeiden, benutzen Sie unbedingt nur die Adresse, die Ihnen mitgeteilt wird. Stellen Sie sicher, dass der Versand nicht unfrei, per Sperrgut, Express oder sonstiger Sonderfracht erfolgt. Senden Sie das Gerät bitte inkl. aller beim Kauf mitgelieferten Zubehörteile ein und sorgen Sie für eine ausreichend sichere Transportverpackung.

## Reparatur-Service

Sie können Reparaturen, **die nicht der Garantie unterliegen**, gegen Berechnung von unserer Service-Niederlassung durchführen lassen. Sie erstellt Ihnen gerne einen Kostenvorschlag.

Wir können nur Geräte bearbeiten, die ausreichend verpackt und frankiert eingesandt wurden.

**Achtung:** Bitte senden Sie Ihr Gerät gereinigt und mit Hinweis auf den Defekt an unsere Service-Niederlassung.

Nicht angenommen werden unfrei eingeschickte Geräte und Geräte die per Sperrgut, Express oder mit sonstiger Sonderfracht eingeschickt werden. Die Entsorgung Ihrer defekten, eingesendeten Geräte führen wir kostenlos durch.

## Service-Center



### Service Deutschland

Tel.: 0800 54 35 111  
E-Mail: [grizzly@lidl.de](mailto:grizzly@lidl.de)  
**IAN 351745\_2007**



### Service Österreich

Tel.: 0820 201 222  
(0,15 EUR/Min.)  
E-Mail: [grizzly@lidl.at](mailto:grizzly@lidl.at)  
**IAN 351745\_2007**



### Service Schweiz

Tel.: 0842 665566  
(0,08 CHF/Min.,  
Mobilfunk max.  
0,40 CHF/Min.)  
E-Mail: [grizzly@lidl.ch](mailto:grizzly@lidl.ch)  
**IAN 351745\_2007**

## Importeur

Bitte beachten Sie, dass die folgende Anschrift keine Serviceanschrift ist. Kontaktieren Sie zunächst das oben genannte Service-Center.

**Grizzly Tools GmbH & Co. KG**  
 Stockstädter Straße 20  
 DE-63762 Großostheim  
[www.grizzlytools-service.eu](http://www.grizzlytools-service.eu)

## Ersatzteile/Zubehör

**Ersatzteile und Zubehör erhalten Sie unter  
[www.grizzlytools-service.eu](http://www.grizzlytools-service.eu)**

Sollten Sie Probleme mit dem Bestellvorgang haben, verwenden Sie bitte das Kontaktformular. Bei weiteren Fragen wenden Sie sich an das „Service-Center“ (siehe Seite 15).

### Akku

PAP 20 B1, 2,0 Ah .....	80001156
PAP 20 B3, 4,0 Ah .....	80001157

### Ladegerät

PLG 20 A1; 2,4 A; EU.....	80001337
PLG 20 A1; 2,4 A; UK .....	80001338
PLG 20 A3; 4,5 A; EU.....	80001323
PLG 20 A3; 4,5 A; UK .....	80001324
PDSLГ 20 A1; EU.....	80001339
PDSLГ 20 A1; UK .....	80001340

## Content

<b>Introduction .....</b>	<b>17</b>	<b>Storage.....</b>	<b>24</b>
<b>Intended Use.....</b>	<b>18</b>	<b>Cleaning .....</b>	<b>24</b>
<b>General Description.....</b>	<b>18</b>	<b>Maintenance .....</b>	<b>24</b>
Extent of the delivery .....	18	<b>Waste Disposal/ Environmental</b>	
Overview.....	18	<b>Protection .....</b>	<b>24</b>
<b>Technical Data.....</b>	<b>18</b>	<b>Guarantee .....</b>	<b>25</b>
<b>Safety information .....</b>	<b>19</b>	<b>Repair Service.....</b>	<b>28</b>
Graphical symbols .....	19	<b>Service-Center.....</b>	<b>28</b>
General Safety Directions..	20	<b>Importer .....</b>	<b>28</b>
<b>Operation .....</b>	<b>23</b>	<b>Spare Parts/ Accessories .....</b>	<b>29</b>
Removing/inserting the Battery.....	23	<b>Translation of the original EC declaration of conformity .....</b>	<b>125</b>
Checking the charge status of the rechargeable battery...23			
Used batteries.....	23		

## Introduction

Congratulations on the purchase of your new device. With it, you have chosen a high quality product. During production, this equipment has been checked for quality and subjected to a final inspection. The functionality of your equipment is therefore guaranteed.



The operating instructions constitute part of this product. They contain important information on safety, use and disposal. Before using the product, familiarise yourself with all of the operating and safety instructions. Use the product only as described and for the applications specified. Keep this manual safely and

in the event that the product is passed on, hand over all documents to the third party.

## Intended Use

The rechargeable battery is compatible with all devices from the PARKSIDE X 20 V TEAM series. The batteries may only be charged using chargers from the PARKSIDE X 20 V TEAM series. Any other use can damage the device and thus pose a substantial risk to the user.

This device is not suitable for commercial use. The warranty is void in the case of commercial use.

The manufacturer is not liable for damage caused by improper use or incorrect operation.

## General Description



The illustrations can be found on the front fold-out page.

## Extent of the delivery

- Rechargeable battery
- Instruction manual



**The charger is not included in delivery.**

Dispose of the packaging material correctly.



## Overview

- 1 Release button
- 2 Button for the charge status display
- 3 Battery charge level indicator
- 4 Rechargeable battery

## Technical Data

### Battery (Li-Ion) .PAP 20 B3

Battery cells.....	10
Nominal voltage .....	20 V $\equiv$
Capacity.....	4.0 Ah
Energy.....	80 Wh
Temperature.....	max. 50 °C
Charging process....	4 - 40 °C
Operation .....	-20 - 50 °C
Storage.....	0 - 45 °C

This type of battery may be charged with the following chargers:

PLG 20 A1, PLG 20 A3,  
PLG 20 A4, PDSLГ 20 A1.

These chargers can only recharge the following batteries:

PAP 20 A1, PAP 20 B1,  
PAP 20 A2, PAP 20 B3,  
PAP 20 A3.

Charging time (min.)	PAP 20 B3
PLG 20 A1 PLG 20 A4	90
PLG 20 A3 PDSLГ 20 A1	60

An up-to-date list of battery compatibility can be found at:  
[www.lidl.de/akku](http://www.lidl.de/akku)

## Safety information

### Graphical symbols

#### Symbols in the manual



**Warning symbols with infor-**

## mation on damage and injury prevention.



**Hazard symbol with information on the prevention of personal injury caused by electric shock.**



Help symbols with information on improving tool handling.

## Symbols on the Battery



This rechargeable battery is part of the Parkside X 20 V TEAM series



**Read through the instruction manual carefully.**



**Button for the charge status display**



Li-Ion

**Do not dispose of batteries**

**in household waste, fire or water.**



**Do not subject the battery to strong sunlight over long periods and do not leave it on a heater (max. 50 °C).**



**Take batteries to an old battery collection point where they will be recycled in an environmentally friendly manner.**



**Electrical appliances must not be disposed of with the domestic waste.**

## General Safety Directions



**Caution!** When using power tools, observe the following basic safety measures for the prevention of electric shocks and the risk of injury and fire. Please read all these instructions before using this electric tool and please keep the safety instructions.

## Careful handling and use of battery devices

- Only recharge batteries using chargers belonging to the **PARKSIDE X 20 V TEAM** series. If a charger that has been designed for a particular type of battery is used to charge other batteries, there is a risk of fire.

- **In the power tools, use only the batteries designed for the purpose.** The use of other batteries may result in injuries and risk of fire.
- **Keep the unused battery away from paper clips, coins, keys, nails, screws and other small metal objects, which could cause bridging of the contacts.** A short circuit between the battery contacts may cause burns or fire.
- **If used incorrectly, liquid may leak from the battery. Avoid contact with this. In the event of accidental contact, rinse off with water.** If the liquid gets into eyes, seek medical assistance. Leaking battery fluid may cause skin irritations or burns.
- **Do not use damaged or altered batteries.** Damaged or altered batteries can be unpredictable and lead to fire, explosion or risk of injury.
- **Do not expose batteries to fire or elevated temperatures.** Fire or temperatures over 130 C° can cause an explosion.
- **Follow all instructions for charging and never charge the battery or the battery-powered tool outside the temperature range stated in the operating instructions.** Incorrect charging or charging outside the permitted temperature range may destroy the battery and increase the risk of fire.

## Service

- **Never repair damaged batteries.** All battery

repairs should be carried out by the manufacturer or authorised customer service centres only.

## Special safety directions for battery-operated tools

- **Ensure that the device is switched off before inserting the battery.** Inserting a battery into a power tool that is switched on may result in accidents.
- **Recharge the batteries indoors only because the battery charger is designed for indoor use only.**
- **To reduce the electric shock hazard, unplug the battery charger from the mains before cleaning the charger.**
- **Do not subject the battery to strong sunlight over long periods and do not leave it on a**

**heater.** Heat damages the battery and there is a risk of explosion.

- **Allow a hot battery to cool before charging.**
- **Do not open up the battery and avoid mechanical damage to the battery.** Risk of short circuit and fumes may be emitted that irritate the respiratory tract. Ensure fresh air and seek medical assistance.
- **Do not use any accessories that are not recommended by PARKSIDE.** This can result in electric shock or fire.



Observe the safety information and notes on charging in the instruction manual for your Parkside X 20 V Team series tool and charger.

## Operation

### Removing/inserting the Battery



**Only insert the rechargeable battery once the battery-operated tool is ready for use.  
Risk of injury!**

1. To remove the battery (4) from the appliance, press the release button (1) on the battery and pull out the battery.
2. To insert the battery (4), place it on the guide track and push it into the appliance. It will audibly snap in.

### Checking the charge status of the rechargeable battery

The battery charge status indicator (3) signals the state of charge of the battery (4).

Press the button (2) on the battery. The state of charge of the battery is displayed by illuminating the 3-colour LED lights of the state of charge display.

**3 LEDs light up (red, orange and green):**

Battery is fully charged.

**2 LEDs light up (red and orange):**

Battery has a residual charge.

**1 LED lights up (red):**

Battery has to be charged



Only charge the battery (4) when the red LED on the charge status indicator (3) is on.

### Used batteries

- If a fully recharged battery lasts for considerably shorter operating times, the battery is used up and needs to be replaced. Only use an OEM battery pack replacement available from our Customer Service.

- Always take heed of the applicable safety instructions as well as the environmental protection regulations and information (see “Cleaning and Maintenance”).

## Storage

- Remove the battery before storing the unit for longer periods of time (e.g. hibernation).
- Store the battery only in a partially charged state. During prolonged storage, 2 to 3 LEDs should be illuminated.
- During a longer storage period, check the state of charge of the battery and recharge if necessary roughly every 3 months.
- In order to keep the battery well charged, avoid exposing the appliance to extreme heat or cold in storage.

- The storage temperature for the battery is between 0 °C and 45 °C. Avoid extreme cold or heat during storage to ensure the battery output is not adversely affected.

## Cleaning

Clean the battery with a dry cloth or with a paint brush. Do not use water or metal objects.

## Maintenance

- The equipment is maintenance free.

## Waste Disposal/ Environmental Protection

Remove the battery from the device and recycle the battery and packaging in an environmentally-friendly manner. Dispose of the packaging material properly.



Electric units do not belong with domestic waste.



Li-Ion

Do not dispose of batteries in household waste, fire (risk of explosion) or water. Damaged batteries may damage the environment and your health if toxic fumes or liquids leak out.

- Defective or used batteries must be recycled in accordance with Directive 2006/66/EC.
- Return the unit and the recharger to a recycling centre. The plastic and metal parts employed can be separated out and thus recycled use can be implemented. Ask our Service-Center for details.
- Dispose of batteries in discharged condition. We recommend covering the pole with adhesive tape to

prevent a short circuit. Do not open up the battery.

- Dispose of batteries in accordance with the local regulations. Take batteries to an old battery collection point where they will be recycled in an environmentally friendly manner. For information about this, ask your local waste management company or our service centre.
- Defective units returned to us will be disposed of for free.
- Throw the cut grass on the compost. Do not throw it in the normal household waste.

## Guarantee

Dear Customer,

This device comes with a three-year warranty from the date of purchase.

In case of defects, you have statutory rights against the seller of the product. These stat-

utory rights are not restricted by our guarantee presented below.

### **Terms of Guarantee**

The term of the guarantee begins on the date of purchase. Please retain the original receipt. This document is required as proof of purchase.

If a material or manufacturing defect occurs within three years of the date of purchase of this product, we will repair or replace – at our choice – the product for you free of charge. This guarantee requires the defective equipment and proof of purchase to be presented within the three-year period with a brief written description of what constitutes the defect and when it occurred.

If the defect is covered by our guarantee, you will receive either the repaired product or a new product. No new guarantee period begins on repair or replacement of the product.

### **Guarantee Period and Statutory Claims for Defects**

The guarantee period is not extended by the guarantee service. This also applies for replaced or repaired parts. Any damages and defects already present at the time of purchase must be reported immediately after unpacking. Repairs arising after expiry of the guarantee period are chargeable.

### **Guarantee Cover**

The equipment has been carefully produced in accordance with strict quality guidelines and conscientiously checked prior to delivery.

The warranty is only valid for material or manufacturing defects. This warranty does not extend to consumable parts exposed to normal wear and tear (e.g. battery capacity).

This guarantee shall be invalid if the product has been damaged, used incorrectly or not maintained. Neither does it ex-

tend to damage resulting from water, frost, lightning and fire or improper transport. Precise adherence to all of the instructions specified in the operating manual is required for proper use of the product. Intended uses and actions against which the operating manual advises or warns must be categorically avoided.

The product is designed only for private and not commercial use. The guarantee will be invalidated in case of misuse or improper handling, use of force, or interventions not undertaken by our authorised service branch.

### **Processing in Case of Guarantee**

To ensure efficient handling of your query, please follow the directions below:

- Please have the receipt and item number (IAN 351745\_2007) ready as proof of purchase for all enquiries.
- Please find the item number on the rating plate.
- Should functional errors or other defects occur, please initially contact the service department specified below by **telephone** or by **e-mail**. You will then receive further information on the processing of your complaint.
- After consultation with our customer service, a product recorded as defective can be sent postage paid to the service address communicated to you, with the proof of purchase (receipt) and specification of what constitutes the defect and when it occurred. In order to avoid acceptance problems and additional costs, please be sure to use only the address communicated to you. Ensure that the consignment is not sent carriage forward or by bulky goods, express or other special freight. Please send the equipment inc. all accessories supplied

**GB** **IE**

at the time of purchase and ensure adequate, safe transport packaging.

## Repair Service

For a charge, **repairs not covered by the guarantee** can be carried out by our service branch, which will be happy to issue a cost estimate for you. We can handle only equipment that has been sent with adequate packaging and postage.

**Attention:** Please send your equipment to our service branch in clean condition and with an indication of the defect.

Equipment sent carriage forward or by bulky goods, express or other special freight will not be accepted.

We will dispose of your defective devices free of charge when you send them to us.

## Service-Center

**GB**

### Service Great Britain

Tel.: 0800 404 7657

E-Mail: grizzly@lidl.co.uk

**IAN 351745\_2007**

**IE**

### Service Ireland

Tel.: 1890 930 034

(0,08 EUR/Min., (peak))

(0,06 EUR/Min.,

(off peak))

E-Mail: grizzly@lidl.ie

**IAN 351745\_2007**

## Importer

Please note that the following address is not a service address. Please initially contact the service centre specified above.

### Grizzly Tools GmbH & Co. KG

Stockstädter Straße 20

DE-63762 Großostheim

GERMANY

www.grizzlytools-service.eu

# Spare Parts/Accessories

**Spare parts and accessories can be  
obtained at  
[www.grizzlytools-service.eu](http://www.grizzlytools-service.eu)**

If you have issues ordering, please use the contact form.  
If you have any other questions, contact the "Service-Center"  
(see page 28).

## Battery

PAP 20 B1, 2.0 Ah .....	80001156
PAP 20 B3, 4.0 Ah .....	80001157

## Charger

PLG 20 A1; 2,4 A;EU.....	80001337
PLG 20 A1; 2,4 A;UK .....	80001338
PLG 20 A3; 4,5 A; EU.....	80001323
PLG 20 A3; 4,5 A; UK.....	80001324
PDSLГ 20 A1; EU .....	80001339
PDSLГ 20 A1; UK.....	80001340

## Sommaire

<b>Introduction .....</b>	<b>30</b>
<b>Domaine d'utilisation ..</b>	<b>31</b>
<b>Description générale ...</b>	<b>31</b>
Volume de la livraison .....	31
Vue synoptique .....	31
<b>Caractéristiques techniques .....</b>	<b>31</b>
<b>Instructions de sécurité .....</b>	<b>32</b>
Pictogrammes et symboles ..	32
Consignes générales de sécurité .....	33
<b>Utilisation .....</b>	<b>36</b>
Retirer/utiliser l'accu .....	36
Contrôler l'état de chargement de l'accu .....	36
Accus usagés.....	37
Rangement.....	37
<b>Nettoyage.....</b>	<b>37</b>
Entretien.....	37
<b>Élimination et protection de l'environnement .....</b>	<b>38</b>
<b>Garantie France .....</b>	<b>39</b>
<b>Garantie Belgique .....</b>	<b>43</b>
<b>Service Réparations ....</b>	<b>45</b>
<b>Service-Center .....</b>	<b>45</b>
<b>Pièces de rechange/ Accessoires .....</b>	<b>46</b>
<b>Importateur .....</b>	<b>46</b>

<b>Traduction de la déclaration de conformité CE originale .....</b>	<b>126</b>
--	------------

## Introduction

Toutes nos félicitations pour l'achat de votre nouvel appareil. Vous avez ainsi choisi un produit de qualité supérieure. La qualité de l'appareil a été vérifiée pendant la production et il a été soumis à un contrôle final. Le fonctionnement de votre appareil est donc ainsi garanti.



La notice d'utilisation fait partie de ce produit. Elle contient des instructions importantes pour la sécurité, l'utilisation et l'élimination des déchets. Avant d'utiliser ce produit, lisez attentivement les consignes d'emploi et de sécurité. N'utilisez le produit que tel que décrit et uniquement pour les domaines d'emploi indiqués. Conservez cette

notice et remettez-la avec tous les documents si vous cédez le produit à un tiers.

## Domaine d'utilisation

La batterie est compatible avec tous les appareils de la gamme Parkside X 20 V Team.

Les batteries doivent être chargées uniquement avec des chargeurs appartenant à la gamme Parkside X 20 V TEAM. Toute autre utilisation peut endommager l'appareil et constituer un grave danger pour l'utilisateur. Cet appareil n'est pas adapté à une utilisation commerciale. Toute utilisation commerciale met fin à la garantie. Le fabricant n'est pas responsable des dommages causés par une utilisation non conforme aux prescriptions ou par un maniement fautif.

## Description générale



Vous trouverez les illustrations sur la page de rabat avant.

## Volume de la livraison

- Accumulateur
- Notice d'utilisation



**Le chargeur n'est pas compris dans le matériel livré.**

Éliminez correctement les matériaux d'emballage.



## Vue synoptique

- 1 Touche de déverrouillage de l'accumulateur
- 2 Annonce d'état de chargement de l'accumulateur (LED)
- 3 Annonce d'état de chargement
- 4 Accumulateur

## Caractéristiques techniques

### Accu (Li-Ion) .....PAP 20 B3

Éléments de batterie .....	10
Tension nominale .....	20 V $\equiv$
Capacité.....	4,0 Ah
énergie .....	80 Wh
Température.....	max. 50 °C
Processus de charge.....	4 - 40 °C
Fonctionnement.....	-20 - 50 °C
Rangement.....	0 - 45 °C

Cette batterie peut être rechargée avec les chargeurs suivants : PLG 20 A1, PLG 20 A3, PLG 20 A4, PDSLГ 20 A1.

Ces chargeurs ne peuvent charger que les batteries suivantes : PAP 20 A1, PAP 20 B1, PAP 20 A2, PAP 20 B3, PAP 20 A3.

Temps de charge (en min)	PAP 20 B3
PLG 20 A1 PLG 20 A4	90
PLG 20 A3 PDSLГ 20 A1	60

**Vous trouverez une liste actualisée de la compatibilité des batteries à l'adresse : [www.lidl.de/akku](http://www.lidl.de/akku)**

## Instructions de sécurité

## Pictogrammes et symboles

## Symboles utilisés dans le mode d'emploi

 **Symbole de danger et indications relatives à la prévention de dommages corporels ou matériels.**

 **Pictogramme de danger avec informations de prévention des dommages aux personnes par décharge électrique.**

 **Symboles de remarque et informations permettant une meilleure utilisation de l'appareil.**

## Symboles sur l'accumulateur



Cette batterie fait partie de la gamme PARKSIDE X 20 V TEAM



Veillez lire attentivement le mode d'emploi.



Touche d'affichage de l'état de charge



Li-Ion

Ne jetez pas l'accumulateur dans les ordures ménagères, le feu ou l'eau.



Ne laissez pas l'accumulateur exposé pendant une longue durée aux rayons du soleil et ne posez pas celui-ci sur un radiateur (max. 50°C).



Déposez les accumulateurs dans une déchèterie récupérant les anciennes batteries et où ceux-ci seront livrés à un centre de recyclage écologique.



Les appareils n'ont pas leur place dans les ordures ménagères.

## Consignes générales de sécurité



**Attention ! En cas d'utilisation d'outils élec-**

**triques, afin de se protéger contre les chocs électriques, les risques de blessure et d'incendie, les mesures de sécurité fondamentales suivantes doivent être observées :**

## UTILISATION DES OUTILS FONCTIONNANT SUR BATTERIES ET PRECAUTIONS D'EMPLOI

- Chargez les batteries uniquement avec des chargeurs appartenant à la gamme Parkside X 20 V Team. Lorsqu'un chargeur approprié pour un certain type de batteries est utilisé pour d'autres batteries, il existe un risque d'incendie.
- N'utiliser que les accumulateurs prévus à

- cet effet avec les outils électriques.** L'utilisation d'un autre accumulateur peut entraîner des blessures ou déclencher un incendie.
- **Tenir l'accumulateur non utilisé à distance des trombones de bureau, des pièces de monnaie, des clés, des clous, des vis ou de tous autres petits objets en métal qui pourraient causer un découplage des contacts.** Un court-circuit entre les contacts d'accumulateur peut entraîner des combustions ou un début d'incendie.
  - **En cas de mauvaise utilisation, le liquide peut sortir de l'accumulateur. Évitez tout contact avec celui-ci. En cas de contact accidentel, rincer avec de l'eau. Si le liquide pénètre dans les yeux, consulter un médecin.**
- Des fuites de liquide provenant de l'accumulateur peuvent entraîner des irritations de la peau ou des brûlures.
- **N'utilisez pas de batterie endommagée ou altérée.** Des batteries endommagées ou altérées peuvent se comporter de façon imprévisible et provoquer un incendie, une explosion ou un risque de blessure.
  - **N'exposez pas une batterie à un feu ou à des températures trop élevées.** Le feu ou des températures supérieures à 130 °C peuvent provoquer une explosion.
  - **Suivez toutes les instructions relatives au chargement et ne rechargez jamais la batterie ou l'outil sans fil à des températures en dehors de la plage indiquée dans le mode d'emploi.** Un chargement incorrect

ou à des températures en dehors de la plage autorisée peut détruire la batterie et augmenter le risque d'incendie.

## Service

- **Ne réparez jamais des batteries endommagées.** L'ensemble de la maintenance des batteries ne peut être effectué que par le fabricant ou par les centres de service après-vente mandatés.

## Consignes de sécurité spéciales pour appareils sur accus

- **S'assurer que l'appareil est éteint avant de brancher l'accumulateur.** Le branchement d'un accumulateur sur un appareil électrique en marche, peut entraîner des accidents.
- **Chargez vos batteries uniquement à l'intérieur d'un local car le chargeur n'a été conçu que pour ce type d'utilisation.**
- **Pour réduire le risque d'une décharge électrique, retirez la fiche du chargeur de la prise de courant avant de le nettoyer.**
- **Ne laissez pas l'accumulateur exposé pendant une longue durée aux rayons du soleil et ne posez pas celui-ci sur un radiateur.** La chaleur nuit à l'accumulateur et il existe un risque d'explosion.
- **Laissez refroidir un accumulateur chaud avant de procéder au chargement.**
- **N'ouvrez pas l'accumulateur et évitez tout dommage mécanique à l'accumulateur.** Il existe un risque de court-circuit ; de plus il peut y avoir une émanation

de vapeurs qui irritent les voies respiratoires. Assurez un apport d'air frais et consultez également un médecin.

- **N'utilisez pas d'accessoires non recommandés par PARKSIDE.** Cela pourrait entraîner une électrocution ou un incendie

 **Respectez également les consignes de sécurité et informations de chargement indiquées dans la notice d'utilisation de votre chargeur et de votre outil de la gamme Parkside X 20 V Team.**

## Utilisation

### Retirer/utiliser l'accum

 **Insérez la batterie uniquement lorsque l'outil sans fil est prêt à être utilisé. Vous risquez de vous blesser !**

1. Pour enlever la batterie de l'appareil, appuyez sur le bouton de déverrouillage (1) au niveau de la batterie (4) et retirez la batterie.
2. Pour insérer l'accumulateur (4) poussez l'accumulateur dans l'appareil le long de la glissière dans l'appareil. Vous devez entendre un clic.

### Contrôler l'état de chargement de l'accum

L'affichage d'état de chargement (3) indique l'état de chargement de l'accum (4).

Appuyez sur la touche (2) de l'accum. L'état de chargement de l'accum est indiqué par l'éclairage de la lampe DEL correspondante.

- 3 LED sont allumées : (rouge, orange et vert):** Batterie chargée
- 2 LED sont allumées : (rouge et orange):** Batterie partiellement chargée
- 1 LED est allumée : (rouge):** La batterie doit être chargée



Rechargez la batterie (4) uniquement si la LED rouge de l'affichage de l'état de charge de la batterie est allumée.

## Accus usagés

- Un temps de fonctionnement nettement réduit malgré la charge indique que l'accumulateur est usé et doit être remplacé. Utilisez seulement un pack d'accumulateur de remplacement d'origine que vous pouvez acheter auprès du service après-vente.
- Quel que soit le cas, faites attention aux consignes de sécurité ainsi qu'aux prescriptions et aux instructions concernant la protection de l'environnement en vigueur (voir «Élimination de l'appareil et protection de l'environnement»).
- ge) retirez l'accumulateur de l'appareil.
- Stockez l'accumulateur seulement en état partiellement chargé. Pendant une période de stockage prolongée, 2 à 3 LED devraient être allumées.
- Pendant une phase de stockage plus longue, vérifiez tous les 3 mois l'état de chargement de l'accumulateur et en cas de besoin chargez-le.
- La température de stockage de la batterie est de 0 °C à 45 °C. Évitez une chaleur ou un froid extrême pendant le stockage afin que la batterie ne perde pas en performance.

## Nettoyage

Nettoyez la batterie avec un chiffon sec ou avec un pinceau. N'utilisez pas d'eau ou d'objets métalliques.

## Rangement

- En cas de stockage plus long (par exemple, hiverna-
- L'appareil est sans entretien.

## Entretien

## Élimination et protection de l'environnement

Enlevez la batterie de l'appareil et veillez à recycler la batterie et l'emballage dans le respect de l'environnement. Evacuez le matériel d'emballage comme il se doit.



Les machines n'ont pas leur place dans les ordures ménagères.



Ne jetez pas les accumulateurs dans les ordures ménagères, dans un feu (danger d'explosion) ou dans l'eau. Les accumulateurs endommagés peuvent nuire à l'environnement et à votre santé, si des liquides ou des vapeurs toxiques s'en échappent.



Le produit est recyclable, est soumis à une responsabilité élargie du fabricant et est collecté dans le cadre du tri sélectif.



Portez le carton à un point de recyclage.

- Des batteries défectueuses ou usées doivent être recyclées conformément à la directive 2006/66/CE.
- Portez l'appareil à un point de recyclage. Les différents composants en plastique et en métal peuvent être séparés selon leur nature et subir un recyclage. Demandez conseil sur ce point à notre centre de services.
- Jetez les accumulateurs en état déchargé. Nous recommandons de recouvrir les bornes avec un adhésif afin d'éviter tout court-circuit. N'ouvrez pas l'accumulateur.
- Éliminez les accumulateurs en respectant les instructions locales. Déposez les accumulateurs dans une déchèterie récupérant les anciennes batteries et où ceux-ci seront livrés à un centre de recyclage écologique. Renseignez-vous auprès de votre déchetterie locale ou auprès

de notre service après-vente.

- Nous exécutons gratuitement l'élimination des déchets de vos appareils renvoyés défectueux.

## Garantie France

Chère cliente, cher client,  
Ce produit bénéficie d'une garantie de 3 ans, valable à compter de la date d'achat. En cas de manques constatés sur ce produit, vous disposez des droits légaux contre le vendeur du produit. Ces droits légaux ne sont pas limités par notre garantie présentée par la suite.

### Article L217-4 du Code de la consommation

Le vendeur livre un bien conforme au contrat et répond des défauts de conformité existant lors de la délivrance. Il répond également des défauts de conformité résultant de l'emballage, des instructions de montage ou de l'installation lorsque celle-ci a été mise à sa charge par le contrat ou a été

réalisée sous sa responsabilité.

### Article L217-5 du Code de la consommation

Le bien est conforme au contrat :  
1° S'il est propre à l'usage habituellement attendu d'un bien semblable et, le cas échéant :

- s'il correspond à la description donnée par le vendeur et posséder les qualités que celui-ci a présentées à l'acheteur sous forme d'échantillon ou de modèle ;
- s'il présente les qualités qu'un acheteur peut légitimement attendre eu égard aux déclarations publiques faites par le vendeur, par le producteur ou par son représentant, notamment dans la publicité ou l'étiquetage ;

2° Ou s'il présente les caractéristiques définies d'un commun accord par les parties ou être propre à tout usage spécial recherché par l'acheteur, porté à la connaissance du vendeur et que ce dernier a accepté.

## Article L217-16 du Code de la consommation

Lorsque l'acheteur demande au vendeur, pendant le cours de la garantie commerciale qui lui a été consentie lors de l'acquisition ou de la réparation d'un bien meuble, une remise en état couverte par la garantie, toute période d'immobilisation d'au moins sept jours vient s'ajouter à la durée de la garantie qui restait à courir. Cette période court à compter de la demande d'intervention de l'acheteur ou de la mise à disposition pour réparation du bien en cause, si cette mise à disposition est postérieure à la demande d'intervention.

Indépendamment de la garantie commerciale souscrite, le vendeur reste tenu des défauts de conformité du bien et des vices rédhibitoires dans les conditions prévues aux articles L217-4 à L217-13 du Code de la consommation et aux articles 1641 à 1648 et 2232 du Code Civil.

## Article L217-12 du Code de la consommation

L'action résultant du défaut de conformité se prescrit par deux ans à compter de la délivrance du bien.

### Conditions de garantie

Le délai de garantie débute avec la date d'achat. Veuillez conserver soigneusement le ticket de caisse original. En effet, ce document vous sera réclamé comme preuve d'achat. Si un défaut de matériel ou un défaut de fabrication se présente au cours des trois ans suivant la date d'achat de ce produit, nous réparons gratuitement ou remplaçons ce produit - selon notre choix. Cette garantie suppose que l'appareil défectueux et le justificatif d'achat (ticket de caisse) nous soient présentés durant cette période de trois ans et que la nature du manque et la manière dont celui-ci est apparu soient explicités par écrit dans un bref courrier. Si le défaut est couvert par notre garantie, le produit vous sera

retourné, réparé ou remplacé par un neuf. Aucune nouvelle période de garantie ne débute à la date de la réparation ou de l'échange du produit.

### **Durée de garantie et demande légale en dommages-intérêts**

La durée de garantie n'est pas prolongée par la garantie.

Ce point s'applique aussi aux pièces remplacées et réparées. Les dommages et les manques éventuellement constatés dès l'achat doivent immédiatement être signalés après le déballage. A l'expiration du délai de garantie les réparations occasionnelles sont à la charge de l'acheteur.

### **Volume de la garantie**

L'appareil a été fabriqué avec soin, selon de sévères directives de qualité et il a été entièrement contrôlé avant la livraison.

La garantie s'applique aux défauts de matériel ou aux défauts de fabrication.

Cette garantie ne s'applique pas aux consommables. Les

pièces d'usure sont remplacées pendant les deux premières années à compter de la date d'achat.

Cette garantie prend fin si le produit endommagé n'a pas été utilisé ou entretenu d'une façon conforme. Pour une utilisation appropriée du produit, il faut impérativement respecter toutes les instructions citées dans le manuel de l'opérateur. Les actions et les domaines d'utilisation déconseillés dans la notice d'utilisation ou vis-à-vis desquels une mise en garde est émise, doivent absolument être évités. Le produit est conçu uniquement pour un usage privé et non pour un usage industriel. En cas d'emploi impropre et incorrect, de recours à la force et d'interventions entreprises et non autorisées par notre succursale, la garantie prend fin.

### **Article 1641 du Code civil**

Le vendeur est tenu de la garantie à raison des défauts cachés de la chose vendue qui la rendent impropre à l'usage

auquel on la destine, ou qui diminuent tellement cet usage que l'acheteur ne l'aurait pas acquise, ou n'en aurait donné qu'un moindre prix, s'il les avait connus.

### Article 1648 1er alinéa du Code civil

L'action résultant des vices rédhibitoires doit être intentée par l'acquéreur dans un délai de deux ans à compter de la découverte du vice.

### Marche à suivre dans le cas de garantie

Pour garantir un traitement rapide de votre demande, veuillez suivre les instructions suivantes :

- Tenez vous prêt à présenter, sur demande, le ticket de caisse et le numéro d'identification (IAN 351745\_2007) comme preuve d'achat.
- Vous trouverez le numéro d'article sur la plaque signalétique.
- Si des pannes de fonctionnement ou d'autres manques apparaissent, prenez d'ab-

ord contact, par **téléphone** ou par **e-Mail**, avec le service après-vente dont les coordonnées sont indiquées ci-dessous. Vous recevrez alors des renseignements supplémentaires sur le déroulement de votre réclamation.

- En cas de produit défectueux vous pouvez, après contact avec notre service clients, envoyer le produit, franco de port à l'adresse de service après-vente indiquée, accompagné du justificatif d'achat (ticket de caisse) et en indiquant quelle est la nature du défaut et quand celui-ci s'est produit. Pour éviter des problèmes d'acceptation et des frais supplémentaires, utilisez absolument seulement l'adresse qui vous est donnée. Assurez-vous que l'expédition ne se fait pas en port dû, comme marchandises encombrantes, envoi express ou autre taxe spéciale. Veuillez renvoyer l'appareil, y compris tous les accessoires livrés lors de l'achat et prenez toute me-

sure pour avoir un emballage de transport suffisamment sûr.

## Garantie Belgique

Chère cliente, cher client,  
 Vous disposez sur cet article d'une garantie de 3 ans à compter de la date d'achat. En cas de manques constatés sur ce produit, vous disposez des droits légaux contre le vendeur du produit. Ces droits légaux ne sont pas limités par notre garantie présentée par la suite.

### Conditions de garantie

Le délai de garantie débute avec la date d'achat. Veuillez conserver soigneusement le ticket de caisse original. En effet, ce document vous sera réclamé comme preuve d'achat. Si un défaut de matériel ou un défaut de fabrication se présente au cours des trois ans suivant la date d'achat de ce produit, nous réparons gratuitement ou remplaçons ce produit - selon notre choix. Cette garantie suppose que l'appa-

reil défectueux et le justificatif d'achat (ticket de caisse) nous soient présentés durant cette période de trois ans et que la nature du manque et la manière dont celui-ci est apparu soient explicités par écrit dans un bref courrier.

Si le défaut est couvert par notre garantie, le produit vous sera retourné, réparé ou remplacé par un neuf. Aucune nouvelle période de garantie ne débute à la date de la réparation ou de l'échange du produit.

### Durée de garantie et demande légale en dommages-intérêts

La durée de garantie n'est pas prolongée par la garantie. Ce point s'applique aussi aux pièces remplacées et réparées. Les dommages et les manques éventuellement constatés dès l'achat doivent immédiatement être signalés après le déballage. A l'expiration du délai de garantie les réparations occasionnelles sont à la charge de l'acheteur.

## Volume de la garantie

L'appareil a été fabriqué avec soin, selon de sévères directives de qualité et il a été entièrement contrôlé avant la livraison.

La prestation de garantie s'applique exclusivement aux vices de matériaux ou de fabrication. Cette garantie ne s'applique pas à l'usure normale des pièces d'usure (par ex. capacité de la batterie).

Cette garantie prend fin si le produit endommagé n'a pas été utilisé ou entretenu d'une façon conforme. Il en va de même pour des dommages provoqués par l'eau, le gel, la foudre ou le feu ou un transport inadapté. Pour une utilisation appropriée du produit, il faut impérativement respecter toutes les instructions citées dans le manuel de l'opérateur. Les actions et les domaines d'utilisation déconseillés dans la notice d'utilisation ou vis-à-vis desquels une mise en garde est émise, doivent absolument être évités.

## Marche à suivre dans le cas de garantie

Pour garantir un traitement rapide de votre demande, veuillez suivre les instructions suivantes :

- Tenez vous prêt à présenter, sur demande, le ticket de caisse et le numéro d'identification (IAN 351745\_2007) comme preuve d'achat.
- Vous trouverez le numéro d'article sur la plaque signalétique.
- Si des pannes de fonctionnement ou d'autres manques apparaissent, prenez d'abord contact, par **téléphone** ou par **e-Mail**, avec le service après-vente dont les coordonnées sont indiquées ci-dessous. Vous recevrez alors des renseignements supplémentaires sur le déroulement de votre réclamation.
- En cas de produit défectueux vous pouvez, après contact avec notre service clients, envoyer le produit, franco de port à l'adresse de ser-

vice après-vente indiquée, accompagné du justificatif d'achat (ticket de caisse) et en indiquant quelle est la nature du défaut et quand celui-ci s'est produit. Pour éviter des problèmes d'acceptation et des frais supplémentaires, utilisez absolument seulement l'adresse qui vous est donnée. Assurez-vous que l'expédition ne se fait pas en port dû, comme marchandises encombrantes, envoi express ou autre taxe spéciale. Veuillez renvoyer l'appareil, y compris tous les accessoires livrés lors de l'achat et prenez toute mesure pour avoir un emballage de transport suffisamment sûr.

## Service Réparations

Vous pouvez, contre paiement, faire exécuter par notre service, des réparations **qui ne font pas partie de la garantie**. Nous vous enverrons volontiers un devis estimatif.

Nous ne pouvons traiter que

des appareils qui ont été correctement emballés et qui ont envoyés suffisamment affranchis. **Attention:** veuillez renvoyer à notre agence de service votre appareil nettoyé et avec une note indiquant le défaut constaté. Les appareils envoyés en port dû - comme marchandises encombrantes, en envoi express ou avec toute autre taxe spéciale ne seront pas acceptés. Nous exécutons gratuitement la mise aux déchets de vos appareils défectueux renvoyés.

## Service-Center

FR

### Service France

Tel.: 0800 919270

E-Mail: grizzly@lidl.fr

IAN 351745\_2007

BE

### Service Belgique

Tel.: 070 270 171

(0,15 EUR/Min.)

E-Mail: grizzly@lidl.be

IAN 351745\_2007

## Importateur

Veillez noter que l'adresse suivante n'est pas une adresse de service après-vente. Contactez d'abord le service après-vente cité plus haut.

**Grizzly Tools GmbH & Co. KG**  
 Stockstädter Straße 20  
 63762 Großostheim  
 Allemagne  
[www.grizzlytools-service.eu](http://www.grizzlytools-service.eu)

## Pièces de rechange/ Accessoires

**Vous obtiendrez des pièces de rechange et des accessoires à l'adresse**  
**[www.grizzlytools-service.eu](http://www.grizzlytools-service.eu)**

Si vous avez des problèmes lors du passage de la commande, merci d'utiliser le formulaire de contact. Pour toute autre question, adressez-vous au "Service-Center" (voir page 45).

### Accumulateur

PAP 20 B1, 2,0 Ah .....	80001156
PAP 20 B3, 4,0 Ah .....	80001157

### Chargeur

PLG 20 A1; 2,4 A; EU.....	80001337
PLG 20 A1; 2,4 A; UK.....	80001338
PLG 20 A3; 4,5 A; EU.....	80001323
PLG 20 A3; 4,5 A; UK.....	80001324
PDSLГ 20 A1; EU.....	80001339
PDSLГ 20 A1; UK.....	80001340

## Inhoud

<b>Inleiding .....</b>	<b>47</b>	Laadtoestand van de accu controleren .....	53
<b>Gebruik .....</b>	<b>48</b>	Verbruikte accu's .....	53
<b>Algemene beschrijving .....</b>	<b>48</b>	<b>Opslag .....</b>	<b>54</b>
Omvang van de levering ..	48	<b>Reiniging .....</b>	<b>54</b>
Overzicht .....	48	<b>Onderhoud .....</b>	<b>54</b>
<b>Technische gegevens ...</b>	<b>48</b>	<b>Afval/ milieubescherming .....</b>	<b>54</b>
<b>Veiligheids- voorschriften.....</b>	<b>49</b>	<b>Garantie .....</b>	<b>55</b>
Symbolen en pictogrammen .....	49	<b>Reparatieservice .....</b>	<b>58</b>
Algemene veiligheidsinstructies .....	50	<b>Service-Center .....</b>	<b>58</b>
<b>Het apparaat bedienen .....</b>	<b>53</b>	<b>Importeur .....</b>	<b>58</b>
Accu verwijderen/plaatsen	53	<b>Reserveonderdelen .....</b>	<b>59</b>
		<b>Vertaling van de originele CE-conformiteits- verklaring.....</b>	<b>127</b>

## Inleiding

Hartelijk gefeliciteerd met de aankoop van uw nieuw apparaat. Daarmee hebt u voor een hoogwaardig product gekozen. Dit apparaat werd tijdens de productie op kwaliteit gecontroleerd en aan een eindcontrole onderworpen. De functionaliteit van uw apparaat is bijgevolg verzekerd.



De gebruiksaanwijzing vormt een bestanddeel van dit product. Ze omvat belangrijke aanwijzingen voor veiligheid, gebruik en afvalverwijdering. Maak u vóór het gebruik van het product met alle bedienings- en veiligheidsinstructies vertrouwd. Gebruik het product uitsluitend zoals beschreven en voor de aangegeven toepassingsgebieden.

Bewaar de handleiding goed en overhandig alle documenten bij het doorgeven van het product mee aan derden.

## Gebruik

De accu is compatibel met alle apparaten van de serie PARKSIDE X 20 V TEAM.

De accu's mogen alleen met laders van de serie PARKSIDE X 20 V TEAM worden geladen. Elk ander gebruik kan leiden tot schade aan het apparaat en een ernstig risico voor de gebruiker. Dit apparaat is niet bedoeld voor commercieel gebruik. Bij commercieel gebruik vervalt de garantie.

De fabrikant is niet aansprakelijk voor schade die voortvloeit uit oneigenlijk gebruik of een foute bediening.

## Algemene beschrijving



De afbeeldingen bevinden zich op de uitklappagina vooraan.

## Omvang van de levering

- Accu
- Gebruiksaanwijzing



De lader is niet inbegrepen.

Zorg voor een reglementair voorgeschreven afvalverwijdering van het verpakkingsmateriaal.



## Overzicht

- 1 Ontgrendelingsknop
- 2 Knop voor de laadindicator
- 3 Laadindicator
- 4 Accu

## Technische gegevens

### Accu (Li-Ion) .... PAP 20 B3

Batterijcellen .....	10
Nominale spanning .....	20 V $\equiv$
Capaciteit .....	4,0 Ah
Energie .....	80 Wh
Temperatuur .....	max 50 °C
Laadproces .....	4 - 40 °C
Bedrijf .....	-20 - 50 °C
Opslag .....	0 - 45 °C

Deze accu mogen worden opgeladen met de volgende laders:

PLG 20 A1, PLG 20 A3,  
PLG 20 A4, PDSLГ 20 A1.

Deze laders mogen volgende accu's laden: PAP 20 A1,  
PAP 20 B1, PAP 20 A2,  
PAP 20 B3, PAP 20 A3.

Laadtijd (min.)	PAP 20 B3
PLG 20 A1 PLG 20 A4	90
PLG 20 A3 PDSLГ 20 A1	60

Een actuele lijst van de accu-compatibiliteit vindt u op: [www.lidl.de/akku](http://www.lidl.de/akku)

## Veiligheidsvoorschriften

### Symbolen en pictogrammen

### Symbolen in de gebruiksaanwijzing



Gevaarsymbool met informatie over de preventie van personen- of zaakschade.



**Waarschuwbord met informatie voor het voorkomen van letsels door elektrische schok.**



Aanduidingsteken met informatie over hoe u het apparaat beter kunt gebruiken.

## Symbolen op de accu



Deze accu maakt deel uit van PARKSIDE X 20 V TEAM



Gebruiksaanwijzing raadplegen.



Knop voor de laadtoestandsindicator.



Li-Ion  
Werp de accu's niet in het huisvuil, het vuur of het water.



Stel de accu niet gedurende lange tijd bloot aan bezonnning en leg ze niet op radiatoren (max. 50 °C).



Geef de accu's af op een inzamelplaats voor oude accu's, vanwaar ze naar een milieuvriendelijke recycling gebracht worden.



Machines horen niet bij huishoudelijk afval thuis.

## Algemene veiligheidsinstructies



Opgelet! Bij het gebruik van elektrisch gereedschap dienen ter bescherming tegen een elektrische schok en tegen gevaar voor verwondingen en brand volgende essentiële veiligheidsmaatregelen getroffen te worden.

## Zorgvuldig omgaan met en gebruiken van Accutoestellen

- **Laad de accu's uitsluitend op met laders die bij de reeks Parkside X 20 V TEAM behoren.** Een lader die voor een bepaald type accu bedoeld is, kan tot brandgevaar leiden als de lader voor andere accu's wordt gebruikt.
- **Gebruik alleen de daarvoor voorziene accu's in de elektrowerktuigen.** Het gebruik van andere accu's kan tot verwondingen en brandgevaar leiden.
- **Houd de niet-gebruikte accu uit de buurt van paperclips, munten, sleutels, nagels, schroeven of andere kleine metalen voorwerpen, die een overbrugging van de contacten zouden kunnen veroorzaken.** Een kortsluiting tus-

sen de accucontacten kan tot brandwonden of brand leiden.

- d) **Bij verkeerd gebruik kan vloeistof uit de accu vrijkomen. Vermijd contact daarmee. Bij toevallig contact met water afspoelen. Als de vloeistof in de ogen komt, moet u bovendien een arts consulteren.** Vrijkomende accuvloeistof kan tot geïrriteerde huid of brandwonden leiden.
- e) **Gebruik geen beschadigde of gemodificeerde accu.** Beschadigde of gemodificeerde accu's kunnen zich onverwacht gedragen en brand, explosies en lichamelijk letsel veroorzaken.
- f) **Stel een accu niet bloot aan brand of te hoge temperaturen.** Brand of temperaturen boven 130 °C kunnen een explosie veroorzaken.

- g) **Volg alle aanwijzingen voor het laden op en laad de accu of het accugereedschap nooit buiten het in de gebruiksaanwijzing aangegeven temperatuurbereik.** Foutief laden of laden buiten het toegelaten temperatuurbereik kan de accu vernielen en het brandgevaar verhogen.

## Service

- **Verricht nooit onderhoud aan beschadigde accu's.** Alle onderhoud aan accu's zou alleen door de fabrikant of een geautoriseerde serviceorganisatie moeten worden verricht.

## Speciale veiligheidsinstructies voor accugereedschap

- **Garandeer dat het toestel uitgeschakeld**

is vooraleer u de accu aanbrengt. Het aanbrengen van een accu in een electrowerktuig dat ingeschakeld is, kan tot ongevallen leiden.

- **Laad uw batterijen uitsluitend binnenshuis op omdat het laadtoestel enkel daarvoor bestemd is.**
- **Om het risico voor een elektrische schok te verminderen, trekt u de stekker van het laadtoestel uit het stopcontact voordat u het reinigt.**
- **Stel de accu/het electrowerktuig/het toestel niet gedurende lange tijd bloot aan bezonning en leg ze niet op radiatoren.** Hitte beschadigt de accu en er bestaat explosiegevaar.
- **Laat een verwarmde accu voor het laden afkoelen.**

- **Open de accu niet en vermijd een mechanische beschadiging van de accu.** Er bestaat gevaar voor kortsluiting en er kunnen dampen vrijkomen die de luchtwegen prikkelen. Zorg voor frisse lucht en maak gebruik van extra medische hulp.
- **Gebruik geen toebehoren dat niet door PARKSIDE is aanbevolen.** Dat kan namelijk leiden tot elektrische schok of brand.



**Neem ook de veiligheidsinstructies en instructies voor het laden in acht, die vermeld staan in de gebruiksaanwijzing van uw lader en uw gereedschap van de serie PARKSIDE X 20 V TEAM.**

## Het apparaat bedienen

### Accu verwijderen/plaatsen



**Steek de accu pas in het apparaat wanneer het accu-werktuig klaar voor gebruik is. Er bestaat gevaar voor verwondingen!**

1. Om de accu uit het apparaat te verwijderen (4), drukt u op de ontgrendelknop (1) van de accu en trekt u de accu eruit.
2. Om de accu te plaatsen (4), schuift u de accu langs de geleidingsrail in het apparaat. De accu klikt hoorbaar vast.

### Laadtoestand van de accu controleren

De laadindicator (3) geeft de laadtoestand van de accu (4) aan.

Druk op de toets van de laadindicator (2) op de accu.

De laadtoestand van de accu wordt aangeduid met de betreffende leds die beginnen te branden.

**Drie leds branden (rood, oranje en groen):** Accu geladen

**Twee leds branden (rood en oranje):** Accu gedeeltelijk geladen

**Eén led brandt (rood):**

Accu moet worden geladen



Laad de accu (4) op wanneer alleen nog de rode led van de laadindicator (3) brandt.

### Verbruikte accu's

- Een beduidend kortere bedrijfstijd ondanks het opladen, betekent dat de accu is verbruikt en moet worden vervangen. Gebruik uitsluitend een reserve-accu die u via de klantendienst kunt verkrijgen.

- Neem in elk geval de geldende veiligheidsinstructies alsook de milieuvoorschriften en -instructies in acht (zie „Afvoer/ milieubescherming“).

## Opslag

- Neem de accu uit het apparaat als u het apparaat gedurende langere tijd niet zult gebruiken (bv. tijdens de winter).
- Bewaar de accu in halfgeladen toestand. Als u de accu voor langere tijd opbergt, dan moeten twee tot drie leds branden.
- Controleer tijdens een langdurige opslag de laadtoestand ongeveer elke 3 maanden en laad de accu indien nodig bij.
- Bewaar de accu bij een temperatuur van 0 °C tot 45 °C. Vermijd extreme koude of hitte tijdens de opslag, om een aantasting van de werking van de accu te voorkomen.

## Reiniging

Reinig de accu met een droge doek of met een borsteltje. Gebruik geen water of metalen voorwerpen.

## Onderhoud

Het apparaat is onderhoudsvrij.

## Afval/milieubescherming

Neem de accu uit het apparaat en lever de accu en verpakking in voor een milieuvriendelijke verwerking. Voer het verpakkingsmateriaal af zoals réglementair voorgeschreven.



Elektrische apparaten horen niet thuis bij het huisvuil.



Werp de accu niet bij het huisvuil, in het vuur (ontploffingsgevaar) of in het water. Beschadigde accu's kunnen het mili-

eu en uw gezondheid schaden als er giftige dampen of vloeistoffen ontsnappen.

- Defecte of gebruikte accu's moeten volgens richtlijn 2006/66/EG gerecycled worden.
- Geef het apparaat en de lader af bij een recycling-centrum. De gebruikte kunststoffen en metalen delen kunnen naar soort worden gescheiden voor recycling. Vraag ons service-center om advies.
- Voer accu's in ontladen toestand af. We raden aan om de polen af te dekken met kleefband, om kortsluiting te voorkomen. Open de accu niet.
- Voer accu's af volgens de plaatselijke voorschriften. Breng accu's binnen bij een inzamelpunt voor oude accu's, waar ze voor milieuvriendelijke recyclage worden verwerkt. Vraag hiervoor raad bij uw plaatselijke

afvalmaatschappij of bij ons service-center.

- De afvoer van uw ingezonden defecte apparaten voeren we gratis uit.

## Garantie

Geachte cliënte, geachte klant, U ontvangt op dit apparaat een garantie van 3 jaar vanaf datum van aankoop. Ingeval van gebreken aan dit product heeft u tegenover de verkoper van het product wettelijke rechten. Deze wettelijke rechten worden door onze hierna beschreven garantie niet beperkt.

## Garantievoorwaarden

De garantietermijn begint met de datum van aankoop. Gelieve de originele kassabon goed te bewaren. Dit document wordt als bewijs van de aankoop benodigd. Indien er zich binnen drie jaar, te rekenen vanaf de datum van aankoop van dit product, een materiaal- of fabricagefout

voordoet, wordt het product door ons – naar onze keuze – voor u gratis gerepareerd of vervangen. Deze garantiEVERGOEDING stelt voorop dat binnen de termijn van drie jaar het defecte apparaat en het bewijs van aankoop (kassabon) voorgelegd en dat schriftelijk kort beschreven wordt, waarin het gebrek bestaat en wanneer het zich voorgedaan heeft.

Als het defect door onze garantie gedekt is, krijgt u het gerepareerde of een nieuw product terug. Met herstelling of uitwisseling van het product begint er geen nieuwe garantiEPERIODE.

### **Garantieperiode en wettelijke kwaliteitsgarantie**

De garantieperiode wordt door de garantiEVERGOEDING niet verlengd. Dit geldt ook voor vervangen en gerepareerde onderdelen. Eventueel al bij de aankoop bestaande beschadigingen en gebreken moeten onmiddellijk na het uitpakken gemeld worden. Na het ver-

strijken van de garantiEPERIODE tot stand komende reparaties worden tegen verplichte betaling van de kosten uitgevoerd.

### **Omvang van de garantie**

Het apparaat werd volgens strikte kwaliteitsrichtlijnen zorgvuldig geproduceerd en vóór aflevering nauwgezet getest.

De garantie geldt alleen voor materiaal- of fabricagefouten. Deze garantie geldt niet voor normale slijtage van slijtagedelen (bijv. accucapaciteit). Deze garantie valt weg wanneer het product beschadigd, niet oordeelkundig gebruikt of niet onderhouden werd. Evenzo voor schade veroorzaakt door water, vorst, bliksem en vuur of verkeerd transport. Voor een vakkundig gebruik van het product dienen alle in de gebruiksaanwijzing vermelde aanwijzingen nauwgezet in acht genomen te worden. Gebruiksdoeleinden en handelingen, die in de gebruiksaanwijzing afgeraden worden of waarvoor

gewaarschuwd wordt, dienen onvoorwaardelijk vermeden te worden.

Het product is uitsluitend voor het privé- en niet voor het commerciële gebruik bestemd. Bij een verkeerde of onoordeelkundige behandeling, toepassing van geweld en bij ingrepen, die niet door het door ons geautoriseerde servicefiliaal doorgevoerd werden, valt de garantie weg.

## Afhandeling ingeval van garantie

Gelieve aan de volgende aanwijzingen gevolg te geven om een snelle behandeling van uw verzoek te garanderen:

- Gelieve voor alle aanvragen de kassabon en het artikelnummer (IAN 351745\_2007) als bewijs van de aankoop klaar te houden.
- Gelieve het artikelnummer uit het typeplaatje.
- Indien er zich functiefouten of andere gebreken voordien, contacteert u in

eerste instantie de hierna vernoemde serviceafdeling **telefonisch** of per **e-mail**. U krijgt dan bijkomende informatie over de afhandeling van uw klacht.

- Een als defect geregistreerd product kunt u, na overleg met onze klantenservice, mits toevoeging van het bewijs van aankoop (kassabon) en de vermelding, waarin het gebrek bestaat en wanneer het zich voorgedaan heeft, voor u franco naar het u medegedeelde serviceadres zenden. Om problemen bij de acceptatie en extra kosten te vermijden, maakt u onvoorwaardelijk uitsluitend gebruik van het adres, dat u medegedeeld wordt. Zorg ervoor dat de verzending niet ongefrankeerd, als volumegoed, per expresse of via een andere speciale verzendingswijze plaatsvindt. Gelieve het apparaat met inbegrip van alle bij de aankoop bijgeleverde accessoires in te zenden en

voor een voldoende veilige transportverpakking te zorgen.

## Reparatieservice

U kunt reparaties, **die niet onder de garantie vallen**, tegen berekening door ons servicefiliaal laten doorvoeren. Zij maakt graag voor u een kostenraming op.

Wij kunnen uitsluitend apparaten behandelen, die voldoende verpakt en gefrankeerd ingezonden werden.

**Opgelet:** Gelieve uw apparaat gereinigd en met een aanwijzing op het defect naar ons servicefiliaal te zenden. Ongefrankeerd – als volume-goed, per expresse of via een andere speciale verzendingswijze – ingezonden apparaten worden niet geaccepteerd. De afvalverwerking van uw defecte ingezonden apparaten voeren wij gratis door.

## Service-Center

**NL** **Service Nederland**  
Tel.: 0900 0400223  
(0,10 EUR/Min.)  
E-Mail: [grizzly@lidl.nl](mailto:grizzly@lidl.nl)  
**IAN 351745\_2007**

**BE** **Service België**  
Tel.: 070 270 171  
(0,15 EUR/Min.)  
E-Mail: [grizzly@lidl.be](mailto:grizzly@lidl.be)  
**IAN 351745\_2007**

## Importeur

Gelieve in acht te nemen dat het volgende adres geen serviceadres is. Contacteer in eerste instantie het hoger vermelde servicecenter.

## Grizzly Tools GmbH & Co. KG

Stockstädter Straße 20  
DE-63762 Großostheim  
DUITSLAND  
[www.grizzlytools-service.eu](http://www.grizzlytools-service.eu)

## Reserveonderdelen

### Reserveonderdelen en accessoires verkrijgt u op [www.grizzlytools-service.eu](http://www.grizzlytools-service.eu)

Ondervindt u problemen bij het orderproces, gebruik dan het contactformulier. Bij andere vragen neemt u contact op met het "Service-Center" (zie pag. 58).

#### Accu

PAP 20 B1, 2,0 Ah .....	80001156
PAP 20 B3, 4,0 Ah .....	80001157

#### Lader

PLG 20 A1; 2,4 A; EU.....	80001337
PLG 20 A1; 2,4 A; UK.....	80001338
PLG 20 A3; 4,5 A; EU.....	80001323
PLG 20 A3; 4,5 A; UK.....	80001324
PDSLГ 20 A1; EU .....	80001339
PDSLГ 20 A1; UK.....	80001340

## Spis treści

<b>Wstęp .....</b>	<b>60</b>
<b>Użytkowanie zgodne z przeznaczeniem .....</b>	<b>61</b>
<b>Opis ogólny .....</b>	<b>61</b>
Zawartość opakowania ....	61
Zestawienie.....	61
<b>Dane techniczne .....</b>	<b>61</b>
<b>Uwagi dotyczące bezpieczeństwa .....</b>	<b>62</b>
Symbole i piktogramy.....	62
Ogólne wskazówki bezpieczeństwa .....	63
<b>Obsługa.....</b>	<b>66</b>
Wyjmowanie/wkładanie akumulatora .....	66
Sprawdzanie stanu naładowania akumulatora	66
Zużyte akumulatory .....	67
<b>Przechowywanie .....</b>	<b>67</b>
<b>Czyszczenie.....</b>	<b>68</b>
<b>Konserwacja.....</b>	<b>68</b>
<b>Utylizacja/ochrona środowiska.....</b>	<b>68</b>
<b>Gwarancja.....</b>	<b>69</b>
<b>Serwis naprawczy .....</b>	<b>71</b>
<b>Service-Center .....</b>	<b>72</b>
<b>Importer .....</b>	<b>72</b>
<b>Części zamienne / Akcesoria .....</b>	<b>72</b>

## Tłumaczenie oryginalnej deklaracji zgodności WE..... 128

### Wstęp

Gratulujemy zakupu nowego urządzenia. Zdecydowali się Państwo na zakup wartościowego produktu. Niniejsze urządzenie sprawdzono w trakcie produkcji pod kątem jakości, a także dokonano jego kontroli ostatecznej. W ten sposób zapewniona jest jego sprawność.



Instrukcja obsługi jest częścią składową produktu. Zawiera ona ważne wskazówki dotyczące bezpieczeństwa, eksploatacji i utylizacji. Przed rozpoczęciem użytkowania produktu należy się zapoznać ze wszystkimi wskazówkami dotyczącymi obsługi i bezpieczeństwa. Produkt należy użytkować tylko zgodnie z opisem i podanym przeznaczeniem. Instrukcję należy przechowywać starannie, a w przypadku przekazania produktu

osobom trzecim należy dostarczyć nabywcy kompletną dokumentację.

## Użytkowanie zgodne z przeznaczeniem

Akumulator jest kompatybilny ze wszystkimi urządzeniami serii PARKSIDE X 20 V TEAM. Akumulatory można ładować tylko za pomocą ładowarek z serii PARKSIDE X 20 V TEAM. Każdy inny sposób użycia może doprowadzić do uszkodzenia urządzenia i stanowić poważne zagrożenie dla użytkownika. To urządzenie nie nadaje się do użytku profesjonalnego. W przypadku użytkowania komercyjnego gwarancja przestaje obowiązywać. Producent nie odpowiada za szkody spowodowane użyciem niezgodnym z przeznaczeniem urządzenia lub jego nieprawidłową obsługą.

## Opis ogólny



Ilustracje znajdują się na przedniej rozkładanej stronie.

## Zawartość opakowania

- Akumulator
- Instrukcja obsługi

 Ładowarka nie jest dołączona do zestawu.

Prawidłowo posegreguj i usuń materiały opakowania.

## A Zestawienie

- 1 Przycisk zwalniający
- 2 Przycisk wskaźnika stanu naładowania akumulatora
- 3 Wskaźnik stanu naładowania akumulatora
- 4 Akumulator

## Dane techniczne

### Akumulator (litowonowy) .....PAP 20 B3

Liczba ogniw akumulatora ..	10
Napięcie znamionowe 20 V $\equiv$	
Pojemność .....	4,0 Ah
Energia .....	80 Wh
Temperatura .....	maks. 50 °C
Ładowanie .....	4 - 40 °C
Praca .....	-20 - 50 °C
Przechowywanie ....	0 - 45 °C

Ten akumulator może być ładowany za pomocą następujących ładowarek: PLG 20 A1, PLG 20 A3, PLG 20 A4, PDSLГ 20 A1. Te ładowarki służą do ładowania poniższych akumulatorów: PAP 20 A1, PAP 20 B1, PAP 20 A2, PAP 20 B3, PAP 20 A3.

Czas ładowania (min.)	PAP 20 B3
PLG 20 A1 PLG 20 A4	90
PLG 20 A3 PDSLГ 20 A1	60

Aktualna lista kompatybilnych akumulatorów znajduje się na stronie: [www.lidl.de/akku](http://www.lidl.de/akku)

## Uwagi dotyczące bezpieczeństwa

## Symbole i piktogramy

## Symbole użyte w instrukcji



**Znak zagrożenia z informacjami dotyczącymi ochrony przed obrażeniami ciała lub szkodami rzeczowymi.**



**Znak zagrożenia z informacjami dotyczącymi zapobiegania szkodom osobowym na skutek porażenia prądem elektrycznym.**



Znak informacyjny z informacją dla lepszej obsługi urządzenia.

## Symbole na akumulatorze



Akumulator jest częścią serii Parkside X 20 V TEAM.



Proszę uważnie przeczytać instrukcję obsługi.



Przycisk wskaźnika stanu naładowania akumulatora.



Li-Ion  
Akumulatora nie wyrzucać do śmieci domowych, ognia lub wody.



Nie narażać akumulatora na dłuższe, silne oddziaływanie promieni słonecznych, nie kłaść baterii na grzejnikach (maks. 50 °C).



Urządzeń elektrycznych nie należy wyrzucać razem ze śmieciami domowymi.



Akumulatory oddać do punktu zbiórki starych baterii, skąd zostaną przekazane do ponownego przetworzenia w sposób przyjazny dla środowiska.

## Ogólne wskazówki bezpieczeństwa



**UWAGA!** Przy korzystaniu z narzędzi elektrycznych należy przestrzegać podanych poniżej podstawowych środków bezpieczeństwa, zabezpieczających przed porażeniem prądem elektrycznym, zranieniem i pożarem.

**Uważne obchodzenie się z urządzeniami napędzanymi akumulatorami i ich stosowanie**

- Ładuj akumulatory tylko za pomocą ładowarek należących do serii **PARKSIDE X 20 V TEAM**. Używanie ładowarki przystosowanej do określonego rodzaju akumulatorów z innymi akumulatorami grozi pożarem.

- **Stosuj w urządzeniach elektrycznych tylko przystosowane do nich akumulatory.** Używanie innych akumulatorów może prowadzić do zranień i pożaru.
- **Trzymaj nieużywane akumulatory z daleka od spinaczy biurowych, monet, kluczy, gwoździ, śrub i innych drobnych przedmiotów metalowych, które mogłyby spowodować połączenie biegunów.** Zwarcie między biegunami akumulatora może spowodować oparzenia lub pożar.
- **Nieprawidłowe stosowanie może doprowadzić do wycieku elektrolitu z akumulatora.** Unikaj kontaktu z elektrolitem. Jeżeli elektrolit zetknął się z oczami, umyj oczy wodą. Jeżeli elektrolit dostał się do oka, skorzystaj dodatkowo z pomocy lekarskiej. Wyciekający z akumulatora elektrolit może spowodować podrażnienia skóry lub oparzenia.
- **Nie używaj uszkodzonego lub zmienionego akumulatora.** Uszkodzone lub zmienione akumulatory mogą zachowywać się nieprzewidywalnie i spowodować pożar, wybuch lub obrażenia ciała.
- **Nie wystawiaj akumulatora na działanie ognia lub wysokich temperatur.** Ogień lub temperatury powyżej 130 °C mogą spowodować wybuch.
- **Przestrzegaj wszystkich instrukcji ładowania i nigdy nie ładuj akumulatora lub narzędzia akumulatorowego poza zakresem temperatur podanym w instrukcji obsługi.** Niewłaściwe łado-

wanie lub ładowanie poza dopuszczalnym zakresem temperatur może zniszczyć akumulator i zwiększyć niebezpieczeństwo pożaru.

## Serwis

- **Nigdy nie wykonuj konserwacji uszkodzonych akumulatorów.** Wszystkie czynności konserwacyjne przy akumulatorach powinny być wykonywane tylko przez producenta lub autoryzowane punkty serwisowe.

## Specjalne zasady bezpieczeństwa dotyczące urządzeń zasilanych akumulatorami

- **Upewnij się, że urządzenie jest wyłączone podczas instalowania akumulatora.** Instalowanie

akumulatora w urządzeniu elektrycznym podłączonym do sieci elektrycznej może spowodować wypadek.

- **Ładuj akumulatory tylko wewnątrz pomieszczeń, ponieważ ładowarka jest przeznaczona tylko do takiego ładowania.** Istnieje niebezpieczeństwo wybuchu.
- **Aby zmniejszyć ryzyko porażenia prądem elektrycznym, zawsze odłączaj wtyczkę ładowarki od gniazdka elektrycznego, zanim zaczniesz jej czyszczenie.**
- **Nie wystawiaj narzędzia elektrycznego przez dłuższy czas na silne promieniowanie słoneczne i nie kładź go na kaloryferze.** Gorąco może spowodować uszkodzenie akumulatora i wybuch.
- **Przed rozpoczęciem**

ładowania zaczekaj, aż nagrany akumulator ostygnie.

- **Nie otwieraj akumulatora i chroń go przed mechanicznymi uszkodzeniami.** Niebezpieczeństwo zwarcia i wydzielenia par drażniących drogi oddechowe. Zadbać o doptyw świeżego powietrza i dodatkowo skorzystać z pomocy lekarskiej.
- **Nie używaj akcesoriów, które nie są zalecane przez PARKSIDE.** Może to spowodować porażenie elektryczne lub pożar.

**i** Należy również instrukcji przestrzegać uwag dotyczących bezpieczeństwa i wskazówek dotyczących ładowania podanych w instrukcji obsługi ładowarki praz narzędzia serii Parkside X 20 V Team.

## Obsługa

### Wyjmowanie/wkładanie akumulatora

**i** Akumulator należy umieszczać w urządzeniu dopiero wtedy, gdy narzędzie akumulatorowe jest gotowe do użycia. Występuje niebezpieczeństwo obrażeń ciała!

1. Aby wyjąć akumulator (4) z urządzenia, naciśnij przycisk zwalniający (1) na akumulatorze i wyjmij akumulator.
2. Aby włożyć akumulator (4), wsuń akumulator do urządzenia po przewodnicy szynowej. Słychać jego zatrzasknięcie.

### Sprawdzanie stanu naładowania akumulatora

Wskaźnik stanu naładowania (3) sygnalizuje poziom naładowania akumulatora (4). Naciśnij przycisk wskaźnika

stanu naładowania (2) na akumulatorze.

Stan naładowania akumulatora sygnalizowany jest zaświeceniem się odpowiedniej diody.

**Gdy świecą się 3 diody LED (czerwona, pomarańczowa i zielona):** akumulator jest naładowany

**Gdy świecą się 2 diody LED (czerwona i pomarańczowa):** akumulator jest częściowo naładowany

**Gdy świeci się 1 dioda (czerwona):** akumulator wymaga ładowania



Naładuj akumulator (4), gdy na wskaźniku stanu naładowania (3) świeci się już tylko czerwona dioda LED.

## Zużyte akumulatory

- Znaczne skrócenie czasu pracy pomimo naładowania sygnalizuje, że akumulator jest zużyty i należy go wymienić. Używaj tylko

zamiennego akumulatora, dostępnego w naszym dziale serwisowym.

- Zawsze przestrzegaj aktualnie obowiązujących założeń bezpieczeństwa oraz przepisów i wskazówek dotyczących ochrony środowiska (patrz „Utylizacja/ochrona środowiska”).

## Przechowywanie

- Przed dłuższym okresem przechowywania (np. przed zimą) wyjmij akumulator z urządzenia.
- Akumulator przechowuj tylko w stanie częściowo naładowanym. Podczas dłuższego przechowywania powinny świecić się 2 do 3 diod LED.
- W okresie dłuższego przechowywania należy co 3 miesiące kontrolować stan naładowania akumulatora i w razie potrzeby doładować.
- Akumulator należy przechowywać w temperaturze między 0 °C a 45 °C.

Podczas przechowywania unikać ekstremalnie niskich lub wysokich temperatur, aby akumulator nie stracił swojej wydajności.



Nie wyrzucaj akumulatora do śmieci domowych, ognia (ryzyko wybuchu) lub wody. Uszkodzone akumulatory mogą szkodzić środowisku naturalnemu i zdrowiu ludzi, jeśli wydobędą się z nich trujące opary lub ciecze.

## Czyszczenie

Oczyść akumulator suchą szmatką lub pędzlem. Nie używaj wody ani metalowych przedmiotów.

## Konserwacja

Urządzenie jest bezobsługowe.

## Utylizacja/ochrona środowiska

Wyjmij akumulator z urządzenia; akumulator oraz opakowanie oddaj do punktu recyklingu odpadów. Materiały opakowaniowe usuń zgodnie z przepisami.



Urządzeń elektrycznych nie należy wyrzucać razem ze śmieciami domowymi.

- Uszkodzone lub zużyte akumulatory należy przekazywać do recyklingu zgodnie z dyrektywą 2006/66/WE.
- Urządzenie i ładowarkę oddaj do punktu recyklingu. Zastosowane elementy z tworzywa sztucznego i metali można posortować według rodzajów odpadów i w ten sposób przekazać do punktu recyklingu. Odpowiednie informacje można uzyskać w naszym Dziale Obsługi.
- Akumulatory należy utylizować w stanie rozładowanym. Zalecamy zastąpienie biegunów kawałkiem taśmy klejącej w celu ochrony przed ewentualnym zwar-

ciem. Nie otwieraj akumulatora.

- Akumulatory utylizuj zgodnie z lokalnymi przepisami. Akumulatory należy oddać w punkcie zbiórki zużytych baterii, skąd zostaną przekazane do ponownego przetworzenia w sposób przyjazny dla środowiska. O szczegóły pytaj w najbliższym zakładzie utylizacji odpadów lub w naszym Dziale Obsługi.
- Utylizację przesłanych przez Ciebie uszkodzonych urządzeń wykonujemy bezpłatnie.

## Gwarancja

Szanowna Klientko, Szanowny Kliencie, na niniejszy artykuł udzielamy 3-letniej gwarancji od daty zakupu.

W przypadku wad tego produktu przysługują Państwu ustawowe prawa w stosunku do sprzedawcy produktu. Prawa te nie są ograniczone przez naszą przedstawioną niżej gwarancję.

## Warunki gwarancji

Okres gwarancji rozpoczyna się z datą zakupu. Prosimy zachować oryginalny paragon. Będzie on potrzebny jako dowód zakupu.

Jeśli w okresie trzech lat od daty zakupu tego produktu wystąpi wada materiałowa lub fabryczna, produkt zostanie – wedle naszego wyboru – bezpłatnie naprawiony lub wymieniony. Gwarancja zakłada, że w okresie trzech lat uszkodzone urządzenie zostanie przesłane wraz z dowodem zakupu (paragonem) z krótkim opisem, gdzie wystąpiła wada i kiedy się pojawiła.

Jeśli defekt jest objęty naszą gwarancją, otrzymają Państwo z powrotem naprawiony lub nowy produkt. Wraz z wymianą urządzenia lub ważnej części, zgodnie z art. 581 § 1 aktualnej wersji Kodeksu cywilnego, okres gwarancji rozpoczyna się od nowa.

## **Okres gwarancji i ustawowe roszczenia z tytułu wad**

Okres gwarancji nie wydłuża się z powodu świadczenia gwarancyjnego. Obowiązuje to również dla wymienionych lub naprawionych części. Ewentualne uszkodzenia i wady istniejące już w momencie zakupu należy zgłosić bezwzględnie po rozpakowaniu. Naprawy przypadające po upływie okresu gwarancji są odpłatne.

## **Zakres gwarancji**

Urządzenie wyprodukowano z zachowaniem staranności zgodnie z surowymi normami jakościowymi i dokładnie sprawdzono przed wysyłką.

Świadczenia gwarancyjne dotyczą wyłącznie wad materiałowych i produkcyjnych. Niniejsza gwarancja nie obejmuje normalnego zużycia części szybko zużywających się (np. pojemność akumulatora). Gwarancja przepada, jeśli

produkt został uszkodzony, nie był zgodnie z przeznaczeniem użytkowany i konserwowany. Gwarancja nie dotyczy również szkód związanych z zalaniem, mrozem, uderzeniem pioruna, pożarem lub niewłaściwym transportem. Użytkowanie zgodnie z przeznaczeniem wiąże się z przestrzeganiem wszystkich wskazówek zawartych w instrukcji obsługi. Należy bezwzględnie unikać zastosowań i działań, których odradza się lub przed którymi ostrzega się w instrukcji obsługi.

Produkt jest przeznaczony do użytku prywatnego, a nie komercyjnego. W przypadku niewłaściwego i nieodpowiedniego obchodzenia się z urządzeniem, stosowania „na siłę” i zabiegów, które nie zostały przeprowadzone przez nasz autoryzowany oddział, gwarancja wygasa.

## **Realizacja w przypadkach objętych gwarancją**

Aby zagwarantować szybkie przetworzenie Państwa spr-

wy, prosimy o przestrzeganie poniższych wskazówek:

- W przypadku wszelkich zapytań prosimy o przygotowanie paragonu i numeru identyfikacyjnego jako dowodu zakupu (IAN 351745\_2007).
- Numer artykułu znajduje się na tabliczce znamionowej.
- W przypadku wystąpienia usterek lub innych wad prosimy o skontaktowanie się z wymienionym niżej działem serwisowym **telefonicznie** lub **mailowo**. Uzyskując Państwo wówczas szczegółowe informacje na temat realizacji reklamacji.
- Uszkodzony produkt mogą Państwo wysłać po skontaktowaniu się z naszym działem obsługi klienta, załączając dowód zakupu (paragon) i określając, na czym polega wada i kiedy wystąpiła, bezpłatnie na podany adres serwisu. Aby uniknąć problemów z odbiorem i dodatkowych kosztów, prosimy o wystanie

przesyłki na adres, który Państwu podano. Należy się upewnić, żeby wysyłka nie nastąpiła odpłatnie, jako ponadwymiarowa, ekspresowo lub na innych specjalnych warunkach. Prosimy o przesłanie urządzenia wraz ze wszystkimi częściami wyposażenia otrzymanymi przy zakupie i zadbanie o wystarczająco bezpieczne opakowanie.

## Serwis naprawczy

Naprawy, **które nie są objęte gwarancją**, można zlecić odpłatnie w naszym oddziale serwisowym. Serwis sporządzi Państwu kosztorys naprawy. Podejmujemy się wyłącznie naprawy urządzeń, które zostały prawidłowo zapakowane i ofrankowane.

**Uwaga:** Prosimy o przesłanie czystego urządzenia ze wskazaniem usterki.

Urządzenia przesłane dla nas odpłatnie, jako przesyłka ponadwymiarowa, ekspresowo-

**PL**

wa lub na innych warunkach specjalnych, nie zostaną odebrane.

Utylizację przesłanych do nas uszkodzonych urządzeń przeprowadzamy bezpłatnie.

## **Service-Center**

**PL**

### **Serwis Polska**

Tel.: 22 397 4996

E-Mail: [grizzly@lidl.pl](mailto:grizzly@lidl.pl)

**IAN 351745\_2007**

## **Importer**

Prosimy mieć na uwadze, że poniższy adres nie jest adresem serwisu. Prosimy o kontakt z wymienionym wyżej centrum serwisowym.

### **Grizzly Tools GmbH & Co. KG**

Stockstädter Straße 20

DE-63762 Großostheim

NIEMCY

[www.grizzlytools-service.eu](http://www.grizzlytools-service.eu)

## **Części zamienne / Akcesoria**

**Części zamienne i akcesoria można zakupić na [www.grizzlytools-service.eu](http://www.grizzlytools-service.eu)**

W przypadku problemów z zamawianiem należy skorzystać z formularza kontaktowego. W razie kolejnych pytań należy zwracać się do „Service-Center” (patrz strona 72).

Akumulator	PAP 20 B1, 2,0 Ah .....	80001156
	PAP 20 B3, 4,0 Ah .....	80001157
Ładowarka	PLG 20 A1; 2,4 A; EU .....	80001337
	PLG 20 A1; 2,4 A; UK .....	80001338
	PLG 20 A3; 4,5 A; EU .....	80001323
	PLG 20 A3; 4,5 A; UK .....	80001324
	PDSLГ 20 A1; EU.....	80001339
	PDSLГ 20 A1; UK .....	80001340

# Obsah

<b>Úvod.....</b>	<b>73</b>
<b>Účel použití.....</b>	<b>74</b>
<b>Obecný popis.....</b>	<b>74</b>
Rozsah dodávky .....	74
Přehled .....	74
<b>Technická data.....</b>	<b>74</b>
<b>Bezpečnostní pokyny ..</b>	<b>75</b>
Symboly a piktogramy .....	75
Obecné bezpečnostní pokyny .....	76
<b>Obsluha.....</b>	<b>79</b>
Vyjmutí/vložení akumulátoru .....	79
Kontrola stavu nabití akumulátoru .....	79
Spotřebované akumulátory .....	79
<b>Skladování .....</b>	<b>80</b>
<b>Čištění.....</b>	<b>80</b>
<b>Údržba .....</b>	<b>80</b>
<b>Likvidace/ ochrana životního prostředí.....</b>	<b>80</b>
<b>Záruka .....</b>	<b>81</b>
<b>Opravná .....</b>	<b>83</b>
<b>Service-Center .....</b>	<b>83</b>
<b>Náhradní díly .....</b>	<b>84</b>
<b>Dovozce .....</b>	<b>84</b>

## Překlad originálního prohlášení o shodě CE..... 129

## Úvod

Blahopřejeme vám ke koupi vašeho nového přístroje. Rozhodli jste se pro vysoce kvalitní výrobek.

Kvalita tohoto přístroje byla kontrolována během výroby a byla provedena také závěrečná kontrola. Tím je zaručena funkčnost přístroje.



Návod k obsluze je součástí tohoto výrobku. Obsahuje důležité pokyny týkající se bezpečnosti, používání a likvidace. Před použitím výrobku se seznamte se všemi pokyny k obsluze a bezpečnosti. Výrobek používejte jen k popsáním účelům a v rámci uvedených oblastí použití. Návod dobře uschovejte a při předávání výrobku třetímu předejte i všechny podklady.

## Účel použití

Akumulátor je kompatibilní se všemi přístroji PARKSIDE X 20 V TEAMS. Akumulátory se smí nabíjet pouze nabíječkami série PARKSIDE X 20 V TEAM. Při jakékoliv jiném použití může dojít k poškození zařízení a uživatel může být vystaven vážnému nebezpečí. Tento přístroj není vhodný pro komerční využití. Při řemeslném použití záruka zaniká. Výrobce neručí za škody způsobené nesprávným použitím nebo nesprávnou obsluhou.

## Obecný popis



Obrázky naleznete na přední rozkládací stránce.

## Rozsah dodávky

- Akumulátor
- Návod k obsluze



**Nabíječka není součástí dodávky.**

Obalový materiál řádně zlikvidujte.

## A Přehled

- 1 Odblokovací tlačítko
- 2 Tlačítko ukazatele stavu nabití
- 3 Ukazatel stavu nabití
- 4 Akumulátor

## Technická data

### Akumulátor (Li-Ion)

.....	<b>PAP 20 B3</b>
Bateriové články .....	10
Jmenovité napětí .....	20 V <sub>==</sub>
Kapacita .....	4,0 Ah
Energie .....	80 Wh
Teplota.....	max 50 °C
Nabíjecí proces .....	4 - 40 °C
Provoz .....	-20 - 50 °C
Skladování .....	0 - 45 °C

Tento akumulátor se smí nabíjet následujícími nabíječkami: PLG 20 A1, PLG 20 A3, PLG 20 A4, PDSLK 20 A1. Tyto nabíječky mohou nabíjet následující akumulátory: PAP 20 A1, PAP 20 B1, PAP 20 A2, PAP 20 B3, PAP 20 A3.

Doba nabíjení (minut)	PAP 20 B3
PLG 20 A1 PLG 20 A4	90
PLG 20 A3 PDSLK 20 A1	60

Aktuální seznam kompatibility akumulátorů najdete na: [www.lidl.de/akku](http://www.lidl.de/akku)

## Bezpečnostní pokyny

### Symboly a piktogramy

#### Symboly v návodu

 Výstražné značky s údaji k zabránění škodám na zdraví nebo věcným škodám.

 Označení nebezpečí s informacemi o zabránění zranění osob v důsledku zasažení elektrickým proudem.

 Informační značka s informacemi pro lepší manipulaci s přístrojem.

## Grafické značky na akumulátoru



Tento akumulátor je součástí Parksidex 20 V TEAM



Před použitím přístroje si pozorně přečtěte návod k obsluze.



Tlačítko ukazuje stavu nabití.



Li-Ion

Nevyhazujte akumulátory do domácího odpadu, do ohně anebo do vody.



Nevystavujte akumulátor / nástroj delší dobu silnému slunečnímu záření a neodkládejte tyto na vyhřívací tělesa (max. 50 °C).



Odevzdejte akumulátory ve sběrně pro staré baterie, kde se přivedou k recyklaci s ohledem na životní prostředí.



Elektrické přístroje nepatří do domácího odpadu.

## Obecné bezpečnostní pokyny



**Pozor!** Při použití elektrických zařízení je nutné v rámci ochrany proti úrazu el. proudem, zranění a požáru nutně respektovat níže uvedená základní bezpečnostní opatření:

### Pečlivé zacházení s akumulátorovými nástroji a jejich používání

- Akumulátory nabíjejte pouze v nabíječkách,

určených pro sérii **PARKSIDE X 20 V TEAM**. Použije-li se nabíječka určená pro určitý typ akumulátorů s jiným typem akumulátoru, hrozí nebezpečí požáru.

- **V elektrických nástrojích používejte pouze pro ně určené akumulátory.** Použití jiných akumulátorů může vést k poraněním a k nebezpečí požáru.
- **Udržujte nepoužívané akumulátory vzdáleně od kancelářských sponek, mincí, klíčů, hřebíků, šroubů anebo jiných malých kovových předmětů, které by mohly zapříčinit přemostění kontaktů.** Zkrat mezi kontakty akumulátoru může mít za následek popálení nebo oheň.
- **Při nesprávném používání může z akumu-**

látoru unikat tekutina. Vyvarujte se kontaktu s ní. Při náhodném kontaktu opláchněte vodou. Když se tato tekutina dostane do očí, přídavně vyhledejte lékařskou pomoc.

Uniknutá tekutina může vést k podráždění pokožky anebo k popáleninám.

- **Nepoužívejte poškozené nebo modifikované akumulátory.** Poškozené nebo modifikované akumulátory se mohou chovat nepředvídatelně a způsobit požár, výbuch nebo zranění.
- **Nevystavujte akumulátor ohni ani vysokým teplotám.** Oheň nebo teploty nad 130 °C mohou způsobit výbuch.
- **Dodržujte všechny pokyny pro nabíjení a nikdy nenabíjejte akumulátor ani aku-**

**mulátorový nástroj mimo rozsah teplot, uvedených v návodu k obsluze.** Nesprávné nabíjení nebo nabíjení mimo povolený teplotní rozsah může zničit akumulátor a zvýšit nebezpečí požáru.

## Servis

- **Na poškozených akumulátorech nikdy neprovádějte údržbu.** Veškerá údržba akumulátorů by měla být prováděna pouze výrobcem nebo autorizovanými servisními středisky.

## Speciální bezpečnostní pokyny pro akumulátorové přístroje

- **Zajistěte to, že je nástroj vypnutý předtím, než do něj vložíte**

**akumulátor.** Vkládání akumulátoru do elektrického nástroje, který je zapnutý, může vést k nehodám.

- **Nevystavujte akumulátor/ elektrický nástroj/ nástroj delší dobu silnému slunečnímu záření a neodkládejte tyto na vyhřívací tělesa.** Horko škodí akumulátoru a existuje nebezpečí exploze.
- **Nechte zahřátý akumulátor před nabíjením vystydnout.**
- **Neotvírejte akumulátor a vyvarujte se mechanickým poškozením akumulátoru.** Existuje nebezpečí krátkého spojení a mohou unikat páry, které dráždí dýchací cesty. Postarejte se o čerstvý vzduch a vyhledejte lékařskou pomoc.
- **Odpojte nástroj od sítě, když se akumulá-**

**tor z něj vybere.**

- **Neotvírejte akumulátor a vyvarujte se mechanickým poškozením akumulátoru.** Existuje nebezpečí krátkého spojení a mohou unikat páry, které dráždí dýchací cesty. Zajistěte přísun čerstvého vzduchu a navíc vyhledejte lékařskou pomoc.
- **Nepoužívejte příslušenství, které nebylo doporučeno společností PARKSIDE.** To může vést k úrazu elektrickým proudem nebo k požáru.

**i**

**Dodržujte také bezpečnostní pokyny a pokyny k nabíjení, uvedené v návodu k obsluze Vaší nabíječky a Vašeho nástroje série Parkside X 20 V Team.**

# Obsluha

## Vyjmutí/vložení akumulátoru

**i** Akumulátor vložte teprve tehdy, až když je akumulátorový nástroj připraven k použití.

1. K vyjmutí akumulátoru (4) z přístroje stiskněte od-blokovací tlačítko (1) na akumulátoru a akumulátor vytáhněte.
2. Ke vložení akumulátoru (4) zasuněte akumulátor podél vodící lišty do přístroje. Slyšitelně zaklapne.

## Kontrola stavu nabití akumulátoru

Ukazatel stavu nabití (3) signalizuje stav nabití akumulátoru (4).

Stiskněte tlačítko ukazatele stavu nabití (2) na akumulátoru. Stav nabití akumulátoru je signalizován rozsvícením příslušného ukazatele LED.

**3 LED svítí (červená, oranžová a zelená):** Akumulátor je nabitý  
**2 LED svítí (červená a oranžová):** Akumulátor je částečně nabitý

**1 LED svítí (červená):** Akumulátor je nutné dobít

**i** Nabíjte akumulátor (4), když svítí pouze červená LED ukazatele stavu (3).

## Spotřebované akumulátory

- Jestliže se významně zkrátí provozní doba, i když je akumulátor nabitý, znamená to, že akumulátor je u konce své životnosti a je nutné jej vyměnit. Používejte pouze náhradní akumulátory, které zakoupíte v zákaznickém servisu.
- V každém případě vždy dbejte bezpečnostních pokynů a také předpisů a upozornění týkajících se ochrany životního prostředí (viz část „Likvidace / ochrana životního prostředí“).

## Skladování

- Před delším uskladněním (např. zazimování) vyjměte akumulátor z přístroje.
- Akumulátor uskladněte v částečně nabitým stavu. Během delší skladovací doby by měly svítit 2 až 3 LED.
- Během delší doby skladování zkontrolujte cca každé 3 měsíce stav nabití akumulátoru a podle potřeby jej dobijte.
- Akumulátor skladujte při teplotě mezi 0 °C až 45 °C. Během skladování zabraňte extrémnímu chladu nebo teplu, aby akumulátor neztratil svůj výkon.

## Čištění

Vyčistěte akumulátor suchým hadříkem nebo štetcem. Nepoužívejte vodu ani kovové předměty.

## Údržba

- Příklad je bezúdržbový.

## Likvidace/ ochrana životního prostředí

Vyjměte akumulátor z přístroje a akumulátor a obal odevzdejte k ekologické recyklaci. Obalový materiál zlikvidujte správně dle předpisů.



Elektrické přístroje nepatří do domácího odpadu.



**Li-ion** Akumulátor neodhazujte do domovního odpadu ani do ohně (nebezpečí exploze) či do vody. Poškozené akumulátory mohou při úniku jedovatých výparů či kapalin poškodit životní prostředí a zdraví osob.

- Vadné nebo vybité akumulátory se musí recyklovat v souladu se směrnici č. 2006/66/ES.
- Příklad a nabíječku odevzdejte na sběrném recyklačním místě. Použité plastové a kovové části lze oddělit a vytrídít pro recy-

klaci. V případě dotazů se obraťte na servisní centrum.

- Akumulátory likvidujte ve vybitém stavu. Doporučujeme póly akumulátoru přelepit lepicí páskou, čímž zabráníte zkratu. Akumulátor neotevírejte.
- Akumulátory zlikvidujte podle místních předpisů. Akumulátor odevzdejte na sběrném místě pro staré baterie, kde bude recyklován v souladu s předpisy na ochranu životního prostředí. V případě dotazů se obraťte na místní organizaci pro likvidaci odpadů nebo na naše servisní centrum.
- Likvidaci zaslaných vadných přístrojů provádíme zdarma.

## Záruka

Vážení zákazníci,  
Na tento produkt získáváte 3letou záruku od data zakoupení.  
V případě závady tohoto výrobku vám vůči prodejci výrob-

ku přináleží zákonná práva. Tato zákonná práva nejsou omezena naší následovně uvedenou zárukou.

### Záruční podmínky

Záruční doba začíná běžet ode dne nákupu. Uchovejte si, prosím, originál účtenky pro pozdější použití. Tento dokument budete potřebovat jako doklad o koupi.  
Zjistíte-li během tří let od data koupě u tohoto výrobku materiálovou nebo výrobní vadu, bude výrobek námi, podle našeho výběru, bezplatně opraven nebo nahrazen. Tato záruční oprava předpokládá, že během 3leté lhůty předložíte poškozený přístroj s dokladem o koupi (pokladní stvrženka) a písemně krátce popíšete, v čem spočívá závada a kdy k ní došlo.

Bude-li závada kryta naší zárukou, získáte zpět opravený nebo nový výrobek. Opravou nebo výměnou výrobku nezačíná záruční doba běžet od začátku.

## **Záruční doba a zákonné nároky na odstranění vady**

Záruční doba se neprodlužuje poskytnutím záruky. Toto platí i pro nahrazené a opravené díly. Již při koupi zjištěné závady a nedostatky musíte nahlásit okamžitě po vybalení výrobku. Po uplynutí záruční doby musíte uhradit náklady za provedené opravy.

## **Rozsah záruky**

Přístroj byl precizně vyroben podle přísných jakostních směrnic a před dodáním byl svědomitě zkontrolován.

Záruka platí výhradně pro vady materiálu nebo výrobní vady. Tato záruka se nevztahuje na běžné opotřebením součástí, podléhající opotřebením (např. kapacita akumulátoru). Tato záruka neplatí, je-li výrobek poškozen z důvodu neodborného používání, nebo pokud u něj nebyla prováděna údržba. Rovněž za škody způsobené vodou, mrazem, bles-

kem a ohněm nebo nesprávnou přepravou.

Pro odborné používání výrobku musí být přesně dodržovány všechny pokyny uvedené v návodu k obsluze. Bezpodmínečně je třeba zabránit používání a manipulacím s výrobkem, které nejsou v návodu k obsluze doporučeny, nebo je před nimi varováno.

Výrobek je určen jen pro soukromé účely a ne pro komerční využití. Záruka zaniká v případě zneužívání a neodborné manipulace, používání nadměrné síly a při zásazích, které nebyly provedeny naším autorizovaným servisem.

## **Postup v případě uplatňování záruky**

Pro zajištění rychlého zpracování vaší žádosti, prosím, postupujte podle následujících pokynů:

- Na důkaz, že jste výrobek zakoupili, mějte pro jakékoli případné dotazy připravenou pokladni stvrženku a identifikační číslo (IAN 351745\_2007).

- Číslo výrobku je uvedeno na typovém štítku.
- Pokud by došlo k funkční poruše nebo jiným závadám, nejdříve **telefonicky** nebo **e-mailem** kontaktujte níže uvedené servisní oddělení. Pak získáte další informace o vyřízení vaší reklamace.
- Výrobek označený jako vadný můžete po domluvě s naším zákaznickým servisem, s připojením dokladu o koupi (pokladní stvrzenky) a po uvedení, v čem závada spočívá a kdy k ní došlo, přeposlat bez platby poštovního na vám sdělenou adresu příslušného servisu. Aby bylo zabráněno problémům s přijetím a dodatečnými náklady, bezpodmínečně použijte jen tu adresu, která vám bude sdělena. Zajistěte, aby zásilka nebyla odeslána nevyplaceně jako nadměrné zboží, expres nebo jiný, zvláštní druh zásilky. Přístroj zašlete včetně všech částí příslušenství dodaných při zakoupení a

zajistěte dostatečně bezpečný přepravní obal.

## Opravná

Opravy, **kteře nespadají do záruky**, můžete nechat udělat v našem servisu oproti účtování. Rádi vám připravíme předběžný odhad nákladů.

Můžeme zpracovávat jen ty přístroje, které byly dostatečně zabalené a odeslány vyplaceně.

**Pozor:** Prosím, přístroj zašlete našemu autorizovanému servisu vyčištěný a s upozorněním na závadu.

Nepřijmeme přístroje zaslané nevyplaceně jako nadměrné zboží, expres nebo jiný, zvláštní druh zásilky.

Likvidaci vašich poškozených zaslaných přístrojů provedeme bezplatně.

## Service-Center



**Servis Česko**

Tel.: 800143873

E-Mail: grizzly@lidl.cz

**IAN 351745\_2007**

## Dovozce

Prosím, respektujte, že následující adresa není adresou servisu. Nejdříve kontaktujte shora uvedené servisní středisko.

## Grizzly Tools GmbH & Co. KG

Stockstädter Straße 20  
DE-63762 Großostheim  
NĚMECKO  
[www.grizzlytools-service.eu](http://www.grizzlytools-service.eu)

## Náhradní díly

**Náhradní díly a příslušenství obdržíte na stránkách  
[www.grizzlytools-service.eu](http://www.grizzlytools-service.eu)**

Pokud máte problémy při objednávání, použijte prosím kontaktní formulář. V případě jakýchkoliv dalších dotazů se obraťte na servisní středisko / „Service-Center“ (viz strana 83).

Akumulátor:	PAP 20 B1, 2,0 Ah .....	80001156
	PAP 20 B3, 4,0 Ah .....	80001157
Nabíječka:	PLG 20 A1, 2,4 A; EU .....	80001337
	PLG 20 A1, 2,4 A; UK .....	80001338
	PLG 20 A3; 4,5 A; EU .....	80001323
	PLG 20 A3; 4,5 A; UK .....	80001324
	PDSLГ 20 A1; EU .....	80001339
	PDSLГ 20 A1; UK .....	80001340

## Obsah

Úvod.....	85
<b>Používanie podľa</b>	
<b>určenia .....</b>	<b>86</b>
<b>Všeobecný opis.....</b>	<b>86</b>
Objem dodávky.....	86
Prehľad .....	86
<b>Technické údaje.....</b>	<b>86</b>
<b>Bezpečnostné pokyny .87</b>	
Symbody a piktogramy .....	87
Všeobecné bezpečnostné	
pokyny .....	88
<b>Obsluha.....</b>	<b>91</b>
Vybratie/vloženie	
akumulátora .....	91
Kontrola stavu nabitia	
akumulátora .....	91
Opotrebované	
akumulátory .....	92
<b>Skladovanie.....</b>	<b>92</b>
<b>Čistenie.....</b>	<b>92</b>
<b>Údržba .....</b>	<b>92</b>
<b>Likvidácia/ochrana</b>	
<b>životného.....</b>	<b>92</b>
<b>Záruka .....</b>	<b>94</b>
<b>Servisná oprava .....</b>	<b>96</b>
<b>Service-Center .....</b>	<b>96</b>
<b>Dovozca.....</b>	<b>96</b>
<b>Náhradné diely /</b>	
<b>Príslušenstvo.....</b>	<b>97</b>

## Preklad originálneho prehlásenia o zhode CE ..... 130

## Úvod

Gratulujeme Vám k zakúpeniu Vášho nového prístroja. Tým ste sa rozhodli pre kvalitný produkt.

Tento prístroj bol počas výroby testovaný na kvalitu a podrobený výstupnej kontrole. Tým je zabezpečená funkčnosť vášho prístroja.



Návod na obsluhu je súčasťou tohto produktu. Obsahuje dôležité upozornenia ohľadom bezpečnosti, obsluhy a likvidácie. Pred používaním produktu sa oboznámte so všetkými pokynmi pre obsluhu a bezpečnosť. Používajte produkt len predpísaným spôsobom a len v uvedených oblastiach použitia. Návod na obsluhu uschovajte a v prípade odovzdania produktu tretím osobám odovzdajte aj všetky podklady.

## Používanie podľa určenia

Akumulátor je kompatibilný ku všetkým prístrojom série PARKSIDE X 20 V TEAMS. Akumulátory sa smú nabíjať iba s nabíjačkami série PARKSIDE X 20 V TEAM. Každé iné použitie môže viesť k škodám na prístroji a predstavovať vážne nebezpečenstvo pre používateľa. Tento prístroj nie je vhodný na komerčné používanie. Pri komerčnom používaní záruka zaniká. Výrobca neručí za škody, ktoré vzniknú iným používaním než podľa určenia alebo nesprávnou obsluhou.

## Všeobecný opis



Obrázky nájdete na prednej vyklápacej strane.

## Objem dodávky

- Akumulátor
- Návod na obsluhu



Nabíjačka nie je súčasťou dodávky.

Baliaci materiál zlikvidujte podľa predpisov.

## A Prehľad

- 1 Uvoľňovacie tlačidlo
- 2 Tlačidlo pre zobrazenie stavu nabitia
- 3 Signalizácia stavu nabitia
- 4 Akumulátor

## Technické údaje

### Akumulátor

#### (litium-iónový) PAP 20 B3

Počet batériových článkov ...	10
Menovité napätie .....	20 V==
Kapacita .....	4,0 Ah
Energia .....	80 Wh
Teplota .....	max 50 °C
Nabíjanie .....	4 - 40 °C
Prevádzka .....	-20 - 50 °C
Skladovanie .....	0 - 45 °C

Tento akumulátor sa smie nabíjať s nasledujúcimi nabíjačkami: PLG 20 A1, PLG 20 A3, PLG 20 A4, PDSL 20 A1.

Tieto nabíjačky smú nabíjať nasledujúce akumulátory:  
 PAP 20 A1, PAP 20 B1,  
 PAP 20 A2, PAP 20 B3,  
 PAP 20 A3.

Čas nabíjania (min.)	PAP 20 B3
PLG 20 A1 PLG 20 A4	90
PLG 20 A3 PDSLK 20 A1	60

Aktuálny zoznam kompatibility akumulátora nájdete na:  
[www.lidl.de/akku](http://www.lidl.de/akku)

## Bezpečnostné pokyny

## Symbols a piktogramy

### Piktogramy v návode

 Značky nebezpečnosti s údajmi k zabráneniu poškodeniam zdravia osôb alebo vecným škodám.

 Značky nebezpečnosti s údajmi k zabráneniu poškodení zdravia osôb v dôsledku zásahu elektrickým prúdom.

 Upozorňovacia značka s informáciami pre lepšiu manipuláciu s prístrojom.

## Piktogramy na akumulátore

 Tento akumulátor je súčasťou PARKSIDE X 20 V TEAM

 Pozorne si prečítajte návod na obsluhu.

 Tlačidlo pre zobrazenie stavu nabitia

 Akumulátor neodhadzujte do domového odpadu, ohňa alebo vody.



Akumulátor nikdy nevystavujte dlhší čas silnému slnečnému žiareniu a nedávajte ho na vykurovacie telesá (max. 50 °C).



Akumulátory odovzdajte na zberné miesto starých batérií, kde sa ekologicky zhodnotia.



Elektrické prístroje nepatria do domového odpadu.

## Všeobecné bezpečnostné pokyny



**Pozor!** Pri používaní elektrického náradia sa musia dodržiavať predpisy ochrany proti zásahu elektrickým prúdom a tiež základné bezpečnostné predpisy prevencie pred úrazmi a predpisy požiarnej ochrany:

## Starostlivé zaobchádzanie s akumulátormi nástrojmi a ich používanie

- **Akumulátory nabíjajte len s nabíjačkami, ktoré patria k sérii PARKSIDE X 20 V TEAM.** V prípade nabíjačiek, ktoré sú vhodné len pre určený typ akumulátorov, pretrváva nebezpečenstvo požiaru, keď sa používajú s inými akumulátormi.
- **V elektrických nástrojoch používajte iba pre ne určené akumulátory.** Použitie iných akumulátorov môže viesť k poraneniam a k nebezpečenstvu požiaru.
- **Udržujte nepoužívané akumulátory vzdialene od kancelárskych spíniek, mincí, kľúčov, klincov, skrutiek alebo iných malých kovových predmetov, ktoré by**

**mohli zapríčiniť premostenie kontaktov.**

Skrat medzi kontaktmi akumulátora môže mať popáleniny alebo oheň za následok.

- **Pri nesprávnom používaní môže z akumulátora unikať tekutina. Vyvarujte sa kontaktu s ňou. Pri náhodnom kontakte opláchnite vodou. Keď sa táto tekutina dostane do očí, prídavne vyhľadajte lekársku pomoc.** Uniknutá tekutina môže viesť k podráždeniam pokožky alebo k popáleninám.
- **Nepoužívajte poškodený alebo zmenený akumulátor.** Poškodené alebo zmenené akumulátory sa môžu správať nepredvídateľne a viesť k požiaru, výbuchu alebo nebezpečenstvu poranenia.
- **Akumulátor nevystavujte požiaru ani príliš**

**vysokým teplotám.**

Požiar alebo teploty vyššie ako 130 °C môžu spôsobiť výbuch.

- **Dodržiavajte všetky pokyny k nabíjaniu a akumulátor alebo náradie s akumulátorom nepoužívajte nikdy mimo teplotného rozsahu uvedeného v návode na obsluhu.** Nesprávne nabíjanie alebo nabíjanie mimo dovoleného teplotného rozsahu môže zničiť akumulátor a viesť k nebezpečenstvu požiaru.

## Servis

- **Nikdy nevykonávajte údržbu na poškodených akumulátoroch.** Všetka údržba akumulátorov by sa mala uskutočniť prostredníctvom výrobcu alebo splnomocnených miest zákazníckeho servisu.

## Špeciálne bezpečnostné pokyny pre akumulátorové prístroje

- **Zaistite to, že je nástroj vypnutý predtým, než doň vložíte akumulátor.** Vkladanie akumulátora do elektrického nástroja, ktorý je zapnutý, môže viesť k nehodám.
- **Batérie nabíjajte iba vo vnútornej oblasti, pretože nabíjačka je určená iba na to.** Nebezpečenstvo zásahu elektrickým prúdom.
- **Na zníženie rizika elektrického úderu, vyťahujte pred čistením zástrčku nabíjačky zo zásuvky.**
- **Nevystavujte akumulátor/ elektrický nástroj/ nástroj dlhšiu dobu silnému slnečnému žiareniu a neodkladajte tieto na vykurovacie telesá.** Horúčosť škodí akumulátoru a existuje nebezpečenstvo explózie.
- **Nechajte zahriaty akumulátor pred nabíjaním vychladnúť.**
- **Neotvárajte akumulátor a vyvarujte sa mechanickým poškodeniam akumulátora.** Existuje nebezpečenstvo krátkeho spojenia a môžu unikáť pary, ktoré dráždia dýchacie cesty. Postarajte o čerstvý vzduch a vyhľadajte navyše lekársku pomoc.
- **Nepoužívajte žiadne príslušenstvo, ktoré bolo odporúčané spoločnosťou PARKSIDE.** To môže viesť k zásahu elektrickým prúdom alebo požiaru.

**i** **Dodržiavajte taktiež bezpečnostné pokyny a pokyny k nabíjaniu, ktoré sú dané v návode na obsluhu vašej nabíjačky a vášho nástroja série PARKSIDE X 20 V TEAM.**

## Obsluha

### Vybratie/vloženie akumulátora



**Akumulátor vymeňte až vtedy, keď je nástroj akumulátora pripravený na použitie.**

1. Pre vybratie akumulátora (4) z prístroja zatlačte uvoľňovacie tlačidlo (1) na akumulátore a vytiahnite ho von.
2. Pri vkladaní akumulátora (4) tento zasunite pozdĺž vodiacej lišty do prístroja. Počuteľne zapadne.

### Kontrola stavu nabitia akumulátora

Signalizácia stavu nabitia (3) signalizuje stav nabitia akumulátora (4).

Stlačte tlačidlo na signalizáciu stavu nabitia (2) na akumulátore.

Stav nabitia akumulátora je signalizovaný rozsvietením príslušného LED svetidla.

#### Svietia 3 LED

**(červená, oranžová a zelená):**  
Akumulátor je nabitý

#### Svietia 2 LED

**(červená a oranžová):**  
Akumulátor je čiastočne nabitý

#### Svieti 1 LED (červená):

Akumulátor sa musí nabíť



Nabíťte akumulátor (4), keď svieti už iba červená LED dióda signalizácie stavu nabitia (3).

## Opotrebované akumulátory

- Podstatné skrátenie času prevádzky, napriek nabitíu, poukazuje na to že, akumulátor je vybitý a musí sa vymeniť. Používajte len jeden náhradný akumulátor, ktorý môžete dostať prostredníctvom služby zákazníkom.
- V každom prípade dodržiavajte platné bezpečnostné predpisy ako aj ustanovenia a pokyny ochrany životného prostredia (pozri „Likvidácia/ochrana životného prostredia“).

## Skladovanie

- Pred dlhším skladovaním (napr. cez zimu) vyberte akumulátor z prístroja.
- Akumulátor skladujte len v čiastočne nabitom stave. Počas dlhšieho skladovania môžu svietiť 2 až 3 LED.
- Počas dlhšej fázy skladovania kontrolujte približne

každé 3 mesiace stav nabitia akumulátora a v prípade potreby ho nabite.

- Akumulátor skladujte pri teplote medzi 0 °C až 45 °C. Počas skladovania zabráňte extrémnemu chladu alebo extrémnemu teplu, aby akumulátor nestratil výkon.

## Čistenie

Vyčistite akumulátor suchou handrou alebo štetcom. Nepoužívajte vodu ani kovové predmety.

## Údržba

- Prístroj si nevyžaduje údržbu.

## Likvidácia/ochrana životného

Vyberte akumulátor z prístroja a akumulátor a balenie odovzdajte na ekologické zhodnotenie. Obalový materiál riadne zlikvidujte.



Elektrické zariadenia nepatria do domového odpadu.



Li-Ion

Akumulátor neodhadzujte do domového odpadu, ohňa (nebezpečenstvo výbuchu) alebo vody. Poškodené akumulátory môžu škodiť životnému prostrediu a vášmu zdraviu, keď unikajú jedovaté pary alebo kvapaliny.

- Chybné alebo opotrebované akumulátory sa musia recyklovať podľa smernice 2006/66/ES.
- Prístroj a nabíjačku odovzdajte na recyklačnom mieste. Použité plastové a kovové časti sa môžu vytriediť a tak odniesť na ekologické zhodnotenie. Informujte sa o tom v našom Service-Centre.
- Akumulátory likvidujte vo vybitom stave. Odporúčame póly obaliť lepiacou

páskou na ochranu pred skratom. Akumulátor neotvárajte.

- Akumulátory likvidujte podľa miestnych predpisov. Akumulátory odovzdajte na zberné miesto starých batérií, kde sa ekologicky zhodnotia. O tom sa informujte na vašom miestnom zbernom mieste alebo v našom servisnom centre.
- Likvidáciu vašich zaslaných chybných zariadení vykonáme bezplatne.

## Záruka

Vážená zákazníčka, vážený zákazník,

Na tento výrobok dostávate 3 ročnú záruku od dátumu kúpy. Ak je prístroj poškodený, podľa zákona máte právo ho reklamovať u výrobcu produktu. Tieto práva vyplývajúce zo zákona nie sú našou následne opísanou zárukou obmedzené.

### Záručné podmienky

Záručná lehota začína dňom zakúpenia. Pokladničný doklad ako originál prosím starostlivo uschovajte. Je potrebný ako dôkaz o zakúpení.

Ak sa počas troch rokov od dátumu zakúpenia tohto produktu vyskytne materiálna alebo výrobná chyba, produkt - podľa nášho rozhodnutia - bezplatne opravíme alebo nahradíme. Predpokladom záruky je, že v priebehu trojročnej lehoty bude predložený poškodený prístroj a pokladničný doklad a stručne opísaná chyba a kedy sa vyskytla.

Ak sa v rámci našej záruky chyba pokryje, obdržíte späť opravený alebo nový prístroj. S opravou alebo výmenou produktu sa nezačína nová záručná doba.

### Záručná doba a nárok na odstránenie vady

Záručná doba sa poskytnutím záruky nepredlžuje. To platí aj pre nahradené a opravené diely. Prípadné škody a nedostatky vzniknuté už pri zakúpení sa musia ihneď po vybalení ohlásiť. Opravy vykonané po uplynutí záručnej doby sú sponatnené.

### Rozsah záruky

Prístroj bol vyrobený podľa prísnych smerníc kvality a pred dodaním bol svedomite kontrolovaný.

Záruka platí výlučne na chyby materiálu alebo výroby. Táto záruka sa nevzťahuje na normálne opotrebenie rýchlo opotrebiteľných dielov (napr. kapacita akumulátora).

Táto záruka zaniká, ak bol produkt používaný poškodený, neodborne alebo nebola vykonávaná údržba. Taktiež na škody spôsobené vodou, mrazom, bleskom a ohňom alebo nesprávnou prepravou. Pre odborné používanie produktu je nutné presne dodržiavať všetky návody uvedené v návode na obsluhu. Bezpodmienečne sa vyhnite používaniu, ktoré sa v návode na obsluhu neodporúča alebo pred ktorým ste boli vystríhaní. Produkt je určený len pre súkromné použitie a nie v oblasti podnikania. Záruka zaniká pri nesprávnom a neodbornom používaní, pri násilnom používaní a pri zásahoch, ktoré neboli vykonané v našej servisnej ponúčke.

### Postup v prípade reklamácie

Pre zabezpečenie rýchleho spracovania vašej žiadosti postupujte prosím podľa nasledujúcich pokynov:

- Pri všetkých požiadavkách

predložte pokladničný doklad a číslo identifikačné (IAN 351745\_2007) ako dôkaz o zakúpení.

- Číslo artiklu nájdete na typovom štítku.
- Ak sa vyskytnú chyby funkcie alebo iné nedostatky, kontaktujte najskôr následne uvedené servisné oddelenie **telefonicky** alebo **emailom**. Následne obdržíte ďalšie informácie o priebehu vašej reklamácie.
- Produkt evidovaný ako poškodený môžete po dohode s našim zákaznickým servisom, s priloženým dokladom o zakúpení (pokladničný doklad) a s údajmi, v čom chyba spočíva a kedy vznikla, zaslať bez poštovného na adresu servisu, ktorá vám bude oznámená. Pre zabránenie dodatočných nákladov a problémov pri prevzatí použite len tú adresu, ktorá vám bude oznámená. Nezasielajte prístroj ako nadmerný tovar na náklady príjemcu,

**SK**

expresne alebo s iným špeciálnym nákladom. Prístroj zašlite so všetkými časťami príslušenstva dodanými pri zakúpení a zabezpečte dostatočne bezpečné prepravné balenie.

## **Servisná oprava**

Opravy, ktoré nepodliehajú záruke, môžeme nechať vykonať v našej servisnej pobočke za úhradu. Radi vám poskytneme predbežnú kalkuláciu nákladov.

Môžeme spracovať len prístroje, ktoré boli doručené dostatočne zabalené a so zaplateným poštovným.

**Pozor:** Prístroj zašlite do našej servisnej pobočky vyčistený a s informáciami o chybe.

Neprevezmeme prístroje zaslané ako nadmerný tovar na náklady príjemcu, expresne alebo s iným špeciálnym nákladom. Likvidáciu vašich poškodených zaslaných prístrojov vykonáme bezplatne.

## **Service-Center**

**SK**

**Servis Slovensko**

Tel.: 0850 232001

E-Mail: grizzly@lidl.sk

**IAN 351745\_2007**

## **Dovozca**

Nasledujúca adresa nie je adresa servisu. Najskôr kontaktujte hore uvedené servisné centrum.

### **Grizzly Tools GmbH & Co. KG**

Stockstädter Straße 20  
DE-63762 Großostheim  
NEMECKO

[www.grizzlytools-service.eu](http://www.grizzlytools-service.eu)

# Náhradné diely / Príslušenstvo

Náhradné diely a príslušenstvo nájdete na strane  
[www.grizzlytools-service.eu](http://www.grizzlytools-service.eu)

Ak by sa mali vyskytnúť problémy s procesom objednávky, použite, prosím, kontaktný formulár. Pri ďalších otázkach sa obráťte na „Service-Center“ (pozri stranu 96).

Akumulátor	PAP 20 B1, 2,0 Ah .....	80001156
	PAP 20 B3, 4,0 Ah .....	80001157
Nabíjačka	PLG 20 A1; 2,4 A; EU .....	80001337
	PLG 20 A1; 2,4 A; UK .....	80001338
	PLG 20 A3; 4,5 A; EU .....	80001323
	PLG 20 A3; 4,5 A; UK .....	80001324
	PDSLГ 20 A1; EU .....	80001339
	PDSLГ 20 A1; UK .....	80001340

## Indhold

<b>Introduktion.....</b>	<b>98</b>	Kontrol af batteriets ladetilstand .....	104
<b>Anvendelsesformål .....</b>	<b>99</b>	Opbrugte genopladelige batterier .....	104
<b>Generel beskrivelse ....</b>	<b>99</b>	<b>Opbevaring .....</b>	<b>105</b>
Leveringsomfang .....	99	<b>Rengøring .....</b>	<b>105</b>
Oversigt.....	99	<b>Vedligeholdelse.....</b>	<b>105</b>
<b>Tekniske data .....</b>	<b>99</b>	<b>Bortskaffelse/ miljøbeskyttelse .....</b>	<b>105</b>
<b>Sikkerheds- informationer.....</b>	<b>100</b>	<b>Garanti .....</b>	<b>106</b>
Symboler i vejledningen..	100	<b>Reparations-service...</b>	<b>109</b>
Billedtegn på akku'en .....	100	<b>Service-Center .....</b>	<b>109</b>
Generelle sikker- hedsinformationer .....	101	<b>Importør .....</b>	<b>109</b>
<b>Betjening .....</b>	<b>104</b>	<b>Reserve dele/Tilbehør</b>	<b>110</b>
Udtagelse/indsætning af batteriet .....	104	<b>Oversættelse af den originale CE- konformitetserklæring</b>	<b>131</b>

## Introduktion

Hjertelig tillykke med købet af dit nye apparat. Du har besluttet dig for et produkt af højeste kvalitet.

Dette apparats kvalitet blev kontrolleret under produktionen og det blev underkastet en slutkontrol. Dermed er dit apparats funktionsevne garanteret. Det kan dog ikke udelukkes, at der i enkelte tilfælde findes rest-

mængder af smøremidler på eller i apparatet. Dette er ingen mangel eller defekt eller grund til bekymring.



Betjeningsvejledningen er bestanddel af dette produkt. Den indeholder vigtige informationer vedrørende sikkerhed, brug, vedligeholdelse og bortskaffelse. Gør dig inden brugen af produktet fortrolig med alle betjenings- og sikker-

heds-informationer. Benyt kun produktet som beskrevet og kun til de anførte indsatsområder. Opbevar vejledningen godt og lad alle dokumenter følge med ved videregivelse af produktet til tredje.

## Anvendelsesformål

Det genopladelige batteri er kompatibelt med alle apparater i PARKSIDE X 20 V TEAM. De genopladelige batterier må kun oplades med opladere fra PARKSIDE X 20 V TEAM-serien. Enhver anden anvendelse kan medføre skader på apparatet og udgør en alvorlig fare for brugeren. Dette apparat er ikke egnet til erhvervsmæssig brug. Ved erhvervsmæssig brug bortfalder garantien. Producenten er ikke ansvarlig for skader, som skyldes anvendelse, der ikke er i overensstemmelse med den bestemmelses-mæssige anvendelse, eller som skyldes forkert betjening.

## Generel beskrivelse



Illustrationerne findes på udklapningssiden.

## Leveringsomfang

- Batteri
- Betjeningsvejledning



**Opladeren ikke inkluderet i leveringen.**



## Øversigt

- 1 Frigørelsesknap
- 2 Knap til visning af ladetilstand
- 3 Visning af ladetilstand
- 4 Genopladelig batteri

## Tekniske data

<b>Batteri (Li-Ion) ..PAP 20 B3</b>	
Battericeller .....	10
Motorspænding .....	20 V==
Kapacitet .....	4,0 Ah
Energi.....	80 Wh
Temperatur .....	max. 50 °C
Opladning .....	4 - 40 °C
Drift.....	-20 - 50 °C
Opbevaring .....	0 - 45 °C

Disse genopladelige batterier må oplades med følgende opladere:

PLG 20 A1, PLG 20 A3,  
PLG 20 A4, PDSLIG 20 A1.

Disse opladere må oplade følgende genopladelige batterier: PAP 20 A1, PAP 20 B1, PAP 20 A2, PAP 20 B3, PAP 20 A3.

Opladningstid (min.)	PAP 20 B3
PLG 20 A1 PLG 20 A4	90
PLG 20 A3 PDSLIG 20 A1	60

Den aktuelle liste over kompatibiliteten af det genopladelige batteri kan du finde på: [www.lidl.de/akku](http://www.lidl.de/akku)

## Sikkerhedsinformationer

### Symboler i vejledningen



Farsymboler med oplysninger om forebyggelse af person- eller materielle skader.



**Advarselsskilt med angivelser til forhindring af personskader på grund af elektrisk stød.**



Henvi-  
ningstegn med informationer om bedre håndtering af udstyret.

## Billedtegn på akku'en



Dette genopladelige batteri er del af Parkside X 20 V TEAM



Læs betjeningsvejledningen omhyggeligt igennem.



Knap til visning af ladetilstand



Smid ikke akku'en i husholdningsaffaldet, på åben ild eller i vandet.



Udsæt ikke akku for kraftigt sollys i længere tid og læg den ikke på varmelegemer (max. 50 °C).



Aflever akku'erne på et samlested for gamle batterier, hvor de bliver tilført et miljørigtigt genbrugssystem.



Elektriske apparater må ikke bortskaffes som husholdningsaffald.

## Generelle sikkerhedsinformationer



**OBS! Ved brug af el-værktøjer skal man til beskyttelse mod elektrisk stød, kvæstelses- og brandfare være opmærksom på følgende principielle sikkerhedsforanstaltninger.**

## OMHYGGELIG HÅN- TERING OG BRUG AF APPARATER MED AKKU

- a) **Oplad kun batterierne i opladere fra serien Parkside X 20 V Team.** Opladere, der er beregnet til en bestemt type akku'er, udsættes for brandfare, hvis der anvendes andre akku'er.
- b) **Anvend kun de dertil beregnede akku'er i el-værktøjerne.** Brug af andre akku'er kan medføre kvæstelser og brandfare.
- c) **Hold den ubenyttede akku væk fra clips, mønter, nøgler, søm, skruer eller andre små metalgenstande, der evt. kan forårsage en kortslutning af kontakterne.** En

kortslutning mellem akku'ens kontakter kan medføre forbrændinger eller brand.

- d) Ved forkert anvendelse kan der løbe væske ud af batteriet. Undgå kontakt med denne. Ved tilfældig kontakt skal der skylles med vand. Skulle du få væske i øjnene, skal du yderligere opsøge læge.** Udløbet akku-væske kan medføre hudirritationer eller forbrændinger.
- e) Anvend ikke beskadigede eller ændrede batterier.** Beskadigede eller ændrede batterier kan udvise uforudsigelig adfærd og resultere i brand, eksplosion eller risiko for skader.
- f) Udsæt ikke batterier for ild eller for høje temperaturer.**

ild eller temperaturer over 130 °C kan resultere i eksplosioner.

- g) Følg anvisningerne til opladning, og oplad aldrig batteriet eller det batteridrevne værktøj uden for temperaturområdet, der er angivet i driftsvejledningen.** Forkert opladning eller opladning uden for det tilladte temperaturområde kan ødelægge batteriet og øge brandfaren.

## Service

- **Vedligehold aldrig beskadigede batterier.** Enhver vedligeholdelse af batterier bør udelukkende udføres af producenten eller kundeservicesteder, der er autoriseret af producenten.

## Specielle sikkerhedsinformationer for akku-apparater

- a) **Sørg for, at apparatet er slukket, inden du sætter akku'en i.** Isætning af en akku i et tændt elværktøj, kan medføre ulykker.
- b) **Oplad kun dine batterier indendørs, fordi opladeren kun er beregnet til dette.**
- c) **For at reducere risikoen for et elektrisk stød, bør du trække opladerens stik ud af stikdåsen inden du rengør denne.**
- d) **Udsæt ikke akku for kraftigt sollys i længere tid og læg den ikke på varmelegemer.** Varme skader akku'en og der er eksplosionsfare.
- e) **Lad en opvarmet**

- f) **akku køle af inden opladning. Åbn ikke akku'en og undgå en mekanisk beskadigelse af akku'en.**

Der er fare for kortslutning og der kan udtrede dampe, som irriterer luftvejene. Sørg for frisk luft og opsøg læge ved problemer.

- g) **Anvend ikke tilbehør, som ikke er anbefalet af PARKSIDE.** Dette kan føre til elektrisk stød eller brand.

**i**

**Følg sikkerhedsanvisningerne og henvisningerne vedrørende opladning, som fremgår af betjeningsvejledningen til dit værktøj i serien **PARKSIDE X 20 V TEAM.****

## Betjening

### Udtagelse/indsætning af batteriet

**i** **Indsæt først det genopladelige batteri, når redskabet er monteret fuldstændigt. Der er risiko for kvæstelser!**

1. Tryk på frigivelsesknappen (1) af det genopladelige batteri (4) og træk batteriet ud.
2. Skub det genopladelige batteri (4) langs styreskinnen ind i redskabet for at sætte det i. Du kan høre, når det går i hak.

### Kontrol af batteriets ladetilstand

Visningen af ladetilstanden (3) viser det genopladelige batteris (4) ladetilstand.

Tryk på knappen for visningen af ladetilstanden (2) ved det genopladelige batteri.

Ladetilstanden af det genopladelige batteri vises ved, at den tilhørende LED-lampe lyser.

#### **3 LEDér lyser (rød, orange og grøn):**

Det genopladelige batteri er opladet.

#### **2 LEDér lyser (rød og orange):**

Det genopladelige batteri er delvist opladet.

**1 LED lyser (rød):** Det genopladelige batteri skal oplades.

**i** Oplad det genopladelige batteri (4), hvis kun den røde LED i visningen af ladetilstanden (3) lyser.

### Opbrugte genopladelige batterier

- En væsentlig forkortet driftstid på trods af opladning indikerer, at det genopladelige batteri er brugt op og skal erstattes. Anvend udelukkende et originalt genopladeligt batteri, som du kan få via vores kundeservice.

- Overhold altid de respektivt gældende sikkerhedsanvisninger og bestemmelser samt anvisninger til miljøbeskyttelse (se Bortskaffelse/miljøbeskyttelse).

## Opbevaring

- Tag det genopladelige batteri ud af redskabet inden længerevarende opbevaring (fx om vinteren).
- Opbevar kun det genopladelige batteri i delvist opladet tilstand. Under en længerevarende opbevaring, bør 2 til 3 LEDér lyse.
- Kontrollér under en længerevarende opbevaringsperiode batteriets ladetilstand ca. hver 3. måned, og genoplad ved behov.
- Opbevar det genopladelige batteri mellem 0 °C og 45 °C. Undgå ekstrem kulde eller varme under opbevaringen, så det genopladelige batteris ydeevne ikke forringes.

## Rengøring

Rengør det genopladelige batteri med en tør klud eller med en pensel. Brug ikke vand eller genstande af metal. Brug ikke vand eller genstande af metal.

## Vedligeholdelse

- Redskabet er vedligeholdelsesfrit.

## Bortskaffelse/ miljøbeskyttelse

Tag det genopladelige batteri ud af redskabet og aflever det genopladelige batteri og emballagen til miljøvenlig genanvendelse. Bortskaf emballagematerialet korrekt.



Elektriske apparater må ikke bortskaffes som husaffald.



Li-Ion

Genopladelige batterier må ikke bortskaffes via husaffaldet, må ikke kas-

tes ind i ild (eksplosionsfare) eller vand. Beskadigede genopladelige batterier kan være til skade for miljøet og helbredet, hvis der slipper giftige dampe eller væsker ud.

- Defekte eller brugte batterier skal genbruges i overensstemmelse med direktiv 2006/66 / EF.
- Aflever redskabet og opladeren på en genbrugsstation. De anvendte plast- og metaldele kan rensorteres og derefter genanvendes. Rådfør dig med vores servicecenter.
- Bortskaf det genopladelige batteri i afladet tilstand. Vi anbefaler, at polerne afdækkes med tape for at undgå en kortslutning. Åbn ikke det genopladelige batteri.
- Bortskaf genopladelige batterier efter de lokale bestemmelser. Indlever batterier på et indsamlingssted, hvor de sendes til miljørigtig genanvendelse. Rådfør dig

med dit lokale renovations-selskab eller vores servicecenter.

- Defekte redskaber, som du indsender til os, bortskaffer vi uden vederlag.

## Garanti

Kære kunde!

På dette apparat yder vi 3 års garanti fra købsdato. Der gives 6 måneders garanti på batteriet fra købsdatoen.

Skulle der forekomme defekter på dette produkt har du lovpligtige rettigheder mod sælgeren af produktet. Disse lovpligtige rettigheder bliver ikke indskrænket af den efterfølgende anførte garanti.

## Garantibetingelser

Garantien træder i kraft med købsdatoen. Opbevar den originale kassebon godt. Dette bilag kræves som dokumentation for købet.

Skulle der indenfor tre år efter dette produkts købsdato optræde en materiale- eller

fabrikationsfejl, bliver produktet – efter vores skøn – repareret eller ombyttet gratis. Denne garantiydelse forudsætter, at det defekte apparat og købsbilaget (kassebon) indenfor den tre års frist bliver indsendt og at der vedlægges en kort skriftligt beskrivelse af defekten og hvornår den er optrådt.

Hvis defekten er dækket af vores garanti, får du apparatet repareret eller ombyttet. Med reparationen eller ombytningen begynder garantiperioden ikke forfra

### **Garantiperiode og lovplichtige produktansvarskrav**

Garantiperioden bliver ikke forlænget af garantien. Dette gælder også for ombyttede og reparerede dele. Eventuel allerede ved købet eksisterende skader og defekter skal meldes straks efter udpakningen. Efter udløb af garantiperioden forefaldende reparationer er omkostningspligtige.

### **Garantiens omfang**

Apparatet blev produceret meget omhyggeligt efter strenge kvalitetsretningslinjer og kontrolleret grundigt inden det forlod fabrikken.

Garantiydelsen gælder for materiale- eller fabrikationsfejl. Denne garanti gælder ikke for produktdele som er udsat for en normal nedslidning og derfor kan anses som sliddele (f.eks. Knivbjælke) eller for beskadigelser på skrøbelige dele (f.eks. akku, kontakter).

Garantien bortfalder, hvis produktet bliver beskadiget, ikke-formålsbestemt anvendt eller ikke vedligeholdt. For en korrekt brug af produktet skal alle i betjeningsvejledningen anførte anvisninger følges nøje. Anvendelsesformål og handlinger, som der frarådes eller advares imod i betjeningsvejledningen, skal ubetinget undgås.

Produktet er kun beregnet til privat og ikke til erhvervs-mæssig brug. Ved misbrug og usagkyndig håndtering vold og ved

indgreb, der ikke er foretaget på vores autoriserede servicecenter, bortfalder garantien.

## Afvikling af et garanti-tilfælde

For at garantere en hurtig behandling af dit anliggende, bedes du følge følgende henvisninger:

- Hav ved alle forespørgsler kassebonen og identifikationsnummeret (IAN 351745\_2007) parat som dokumentation for købet.
- Artikelnummeret fremgår af mærkepladen, en indgravering, forrest på din vejledning (forneden til venstre) eller som mærkat på bag- eller undersiden.
- Skulle der optræde funktionsfejl eller andre defekter bedes du først kontakte den efterfølgende anførte serviceafdeling, **telefonisk** eller pr. **e-mail**. Der får du så yderligere informationer om afviklingen af din reklamation.
- Et som defekt registreret produkt kan du, efter aftale med vores kundeservice og med vedlagt købsbilag (kassebon) samt en kort beskrivelse af, hvori defekten består og hvornår denne defekt er optrådt indsende portofrit til den serviceadresse, som du får meddelt. For at undgå problemer med modtagelsen og ekstra omkostninger, bedes du ubetinget benytte den adresse, som du får meddelt. Sørg for, at forsendelsen ikke sker ufrankeret, som voluminøs pakke, ekspres eller som en anden specialforsendelse. Indsend apparatet inkl. alle ved købet medfølgende tilbehørsdele og sørg for en tilstrækkelig sikker transportemballage.

## Reparations-service

Du kan lade reparationer, **der ikke er omfattet af garantien**, udføre hos vores service-filial mod betaling. Denne udfærdiger dig gerne et omkostningsoverslag.

Vi kan kun bearbejde apparater, der er indsendt tilstrækkeligt emballeret og frankeret.

**OBS:** Indsend dit apparat rengjort og med en beskrivelse af defekten til vores service-filial.

Ufrankerede - som voluminøs pakke, ekspres eller som en anden specialforsendelse – indsendte apparater bliver ikke modtaget.

Vi bortskaffer dine defekte indsendte apparater gratis.

## Service-Center



### Service Danmark

Tel.: 32 71 0005

E-Mail: [grizzly@lidl.dk](mailto:grizzly@lidl.dk)

IAN 351745\_2007

## Importør

Vær opmærksom på, at følgende adresse ikke er en serviceadresse. Kontakt først det ovenfor nævnte servicecenter.

### Grizzly Tools GmbH & Co. KG

Stockstädter Straße 20

63762 Großostheim

Tyskland

[www.grizzlytools-service.eu](http://www.grizzlytools-service.eu)

## Reserve dele/Tilbehør

Reserve dele og tilbehør kan bestilles på  
[www.grizzlytools-service.eu](http://www.grizzlytools-service.eu)

Hvis du har problemer med bestillingsprocessen, bedes du bruge kontakformularen.

Hvis du har yderligere spørgsmål, bedes du kontakte "Service-Center" (se side 109).

### Akku

PAP 20 B1, 2,0 Ah .....	80001156
PAP 20 B3, 4,0 Ah .....	80001157

### Oplader

PLG 20 A1; 2,4 A; EU.....	80001337
PLG 20 A1; 2,4 A; UK.....	80001338
PLG 20 A3; 4,5 A; EU.....	80001323
PLG 20 A3; 4,5 A; UK.....	80001324
PDSL G 20 A1; EU.....	80001339
PDSL G 20 A1; UK.....	80001340

## Contenido

<b>Introducción .....</b>	<b>111</b>
<b>Uso previsto.....</b>	<b>112</b>
<b>Descripción general... 112</b>	
Volumen de suministro ....	112
Resumen .....	112
<b>Datos técnicos .....</b>	<b>112</b>
<b>Advertencias de seguridad .....</b>	<b>113</b>
Símbolos y gráficos .....	113
Instrucciones generales de seguridad.....	114
<b>Manejo .....</b>	<b>117</b>
Retirar/insertar la batería .....	117
Comprobar el nivel de carga de la batería .....	117
Baterías gastadas .....	118
<b>Almacenamiento .....</b>	<b>118</b>
<b>Limpieza .....</b>	<b>118</b>
<b>Mantenimiento.....</b>	<b>118</b>
<b>Eliminación. Protección del medio ambiente ..</b>	<b>118</b>
<b>Garantía .....</b>	<b>119</b>
<b>Servicio de reparación .....</b>	<b>122</b>
<b>Service-Center.....</b>	<b>122</b>
<b>Piezas de repuesto / Accesorios.....</b>	<b>123</b>
<b>Importador .....</b>	<b>123</b>

## Traducción de la Declaración de conformidad CE original . 132

### Introducción

¡Felicitaciones por la compra de su nueva aspiradora! Con ello se ha decidido por un producto de suprema calidad. Este aparato fue examinado durante la producción con respecto a su calidad y sometido a un control final. Con ello queda garantizada la capacidad de funcionamiento de su aparato.



Las instrucciones de servicio forman parte de este producto. Éstas contienen importantes indicaciones para la seguridad, el uso y la eliminación del aparato. Familiarícese con todas las indicaciones de manejo y seguridad antes de usar el producto. Utilice el producto sólo como se describe y para los campos de aplicación indicados. Guarde bien estas instrucciones y entréguelas al dar este producto a terceros.

## Uso previsto

La batería es compatible con todos los aparatos de PARKSIDE X 20 V TEAM. Las baterías solo pueden cargarse con cargadores de la serie PARKSIDE X 20 V TEAM.

Cualquier otra aplicación que no esté expresamente permitida en estas instrucciones puede provocar daños en el aparato y suponer un serio peligro para el usuario. El aparato está previsto para uso doméstico. No se ha concebido para uso industrial prolongado. Si se hace un uso profesional, la garantía dejará de tener vigencia.

El fabricante no se responsabiliza de los daños que se puedan originar por un uso distinto o erróneo al previsto.

## Descripción general

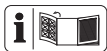

Las ilustraciones se encuentran en la página abatible frontal.

## Volumen de suministro

Evacue el material de embalaje de una forma conveniente.

- Batería recargable
- Instrucciones de uso



**El cargador no está incluido en el volumen de suministro.**

## A Resumen

- 1 Botón de desbloqueo
- 2 Tecla para el indicador de carga de la batería
- 3 Indicador de nivel de carga
- 4 Batería recargable

## Datos técnicos

### Batería recargable (Li-Ion) ..... PAP 20 B3

Número de elementos de batería .....	10
Tensión nominal .....	20 V $\equiv$
Capacidad .....	4,0 Ah
Energía .....	80 Wh
Temperatura .....	máx. 50 °C
Carga .....	4 - 40 °C
Funcionamiento...	-20 - 50 °C
Almacenamiento ...	0 - 45 °C

Esta batería se puede cargar con los siguientes cargadores: PLG 20 A1, PLG 20 A3, PLG 20 A4, PDSLIG 20 A1. Estos cargadores solo pueden cargar las siguientes baterías: PAP 20 A1, PAP 20 B1, PAP 20 A2, PAP 20 B3, PAP 20 A3.

Tiempo de carga (min.)	PAP 20 B3
PLG 20 A1 PLG 20 A4	90
PLG 20 A3 PDSLIG 20 A1	60

Encontrará una lista actual de la compatibilidad de la batería en: [www.lidl.de/akku](http://www.lidl.de/akku)

## Advertencias de seguridad

### Símbolos y gráficos

### Símbolos en las instrucciones

 **Símbolos de riesgo con indicaciones para prevención de daños personales y materiales.**

 **Símbolo de peligro con indicaciones para evitar daños personales por descarga eléctrica.**

 Señal de indicación con información para un mejor manejo del equipo.

### Símbolos gráficos en la batería

 El batería recargable es parte de la serie PARKSIDE X 20 V TEAM

 Lea atentamente las instrucciones de uso antes de utilizar el aparato.

 Tecla para el indicador de carga de la batería.

   No bote las baterías en la basura doméstica ni en el fuego o el agua.



No exponga las pilas recargables nunca durante un tiempo prolongado a una radiación solar demasiado intensa, y tampoco las coloque encima de radiadores (max. 50°C).



Entregue las pilas recargables en un punto de recogida de pilas usadas, para que así se puedan volver a reciclar de forma ecológica.



Máquinas no deben ir a la basura doméstica. Entregue su aparato a un centro de reciclaje.

## Instrucciones generales de seguridad



¡Atención! Al usar herramientas eléctricas, deben tenerse en cuenta las siguientes medidas de seguridad básicas para protegerse contra descargas eléctricas, accidentes e incendios:

## Manejo y uso cuidadoso de aparatos con pilas recargables

- **Cargue las pilas recargables sólo con los cargadores de la serie PARKSIDE X 20 V TEAM.** Existe peligro de incendio si se utiliza el cargador para tipos extraños de pilas, que no son adecuadas para el mismo.
- **Utilice por ello solamente las pilas recargables previstas para cada herramienta eléctrica.** El uso de otros tipos de pilas recargables puede producir lesiones y provocar incendios.
- **Mantenga la pila recargable no usada, alejada de clips de oficina, monedas, llaves, clavos, tornillos y demás pequeños objetos metálicos que podrían causar el pu-**

### **enteo de los contactos.**

Un cortocircuito entre los contactos de la pila recargable puede causar quemaduras o provocar incendios.

- **Si se usa la pila recargable de forma equivocada, puede emanar líquido. Evite todo contacto con ese líquido. En caso de contacto casual, aclarar con agua. Si el líquido penetrase en los ojos, deberá solicitar además ayuda médica.** El líquido emanado de las pilas recargables puede producir irritación o quemaduras cutáneas.
- **No utilice una batería dañada o modificada.** Las baterías dañadas o modificadas pueden comportarse de forma impredecible y provocar incendios, explosiones o lesiones.
- **No esponga las baterías al fuego o a**

### **temperaturas elevadas.**

El fuego o las temperaturas superiores a 130 °C pueden provocar una explosión.

- **Siga todas las instrucciones de carga y nunca cargue la batería o la herramienta a batería fuera del rango de temperatura especificado en las instrucciones de uso.** Una carga incorrecta o fuera del rango de temperatura permitido puede destruir la batería y aumentar el riesgo de incendio.

## **Asistencia**

- **Nunca realice tareas de mantenimiento en una batería dañada.** El mantenimiento íntegro de la batería debe ser efectuado únicamente por el fabricante o por centros de asistencia autorizados.

## Instrucciones especiales de seguridad para aparatos con batería recargable

- **Asegure que el aparato esté desconectado antes de insertar la pila recargable.** Si se introduce una pila recargable en una herramienta eléctrica que tenga el interruptor conectado, pueden producirse accidentes.
- **Cargue sus baterías solamente en el interior de un local, porque el cargador ha sido concebido únicamente para ello.**
- **Para reducir el riesgo de una descarga eléctrica, saque el enchufe del cargador de la toma de corriente antes de proceder a su limpieza.**
- **No exponga las pilas recargables, la herramienta eléctrica o el aparato nunca durante un tiempo prolongado a una radiación solar demasiado intensa, y tampoco las coloque encima de radiadores.** El calor es dañino para las pilas recargables y existe entonces peligro de explosión.
- **Si la pila recargable está caliente, antes de cargarla, hay que dejar que se enfríe.**
- **No abra nunca la pila recargable y evite que sufra cualquier tipo de desperfecto mecánico.** Existe peligro de cortocircuito y pueden emanar gases que son irritantes para las vías respiratorias. Garantice una buena ventilación y visite a un médico.
- **Utilice exclusivamente accesorios recomendados por PARKSIDE.** De lo contrario, existe el riesgo de descarga eléctrica o fuego.

**i** **Observe también las indicaciones de seguridad y las indicaciones de carga que aparecen en las instrucciones de funcionamiento de su cargador y su herramienta de la serie PARKSIDE X 20 V TEAM.**

## Manejo

### Retirar/insertar la batería



**Introduzca la batería cuando la herramienta eléctrica esté preparada para el funcionamiento. ¡Existe peligro de lesiones!**

1. Para sacar la batería (4) del aparato tiene que presionar la tecla de desbloqueo (1) en la batería y sacarla.

2. Para insertar la batería (4) deberá introducirla deslizando por la guía correspondiente. Al encajar hará un sonido.

### Comprobar el nivel de carga de la batería

El indicador del nivel de carga (3) señala el nivel de carga de la batería (4).

Presione la tecla del indicador de carga de la batería (2) de la batería.

Dependiendo del LED que se ilumine, se indica el estado de carga de la batería.

**3 LED iluminados (rojo, naranja y verde):** Batería cargada

**2 LED iluminados**

**(rojo y naranja):**

Batería parcialmente cargada

**Se ilumina 1 LED (rojo):**

Se debe cargar la batería



Cargue la batería (4) cuando solo se ilumine el LED rojo del indicador del nivel de carga (3).

## Baterías gastadas

- Cuando el tiempo que se puede trabajar se reduce, incluso estando cargada la batería, es un indicador de que se ha gastado y ha de cambiarse. Solo deberá utilizar una batería de repuesto que haya adquirido a través del servicio de atención al cliente.
- Siempre respete las indicaciones de seguridad vigentes, así como las disposiciones y advertencias relativas a la protección del medio ambiente (ver «Eliminación/Protección del medio ambiente»).

## Almacenamiento

- Cuando vaya a almacenar el aparato durante un largo periodo de tiempo retire la batería (p.ej. durante el invierno).
- Guarde la batería únicamente estando cargada. Durante un tiempo de carga prolongado se deberían iluminar 2 a 3 LEDs.

- Durante la fase de almacenamiento, compruebe cada 3 meses el estado de carga de la batería y, en caso necesario, recárguela.
- La temperatura de almacenamiento de la batería oscila entre 0 °C y 45 °C. Durante el almacenamiento evite el frío o calor extremos para que la batería no pierda potencia.

## Limpieza

Limpie la batería con un paño seco o con un pincel. No utilice agua ni objetos metálicos.

## Mantenimiento

- El aparato no necesita mantenimiento.

## Eliminación. Protección del medio ambiente

Retire la batería del aparato y entregue la batería y el emba-

laje a un punto verde para su reciclaje. Deseche el material de embalaje según corresponda.



Los aparatos eléctricos no se tiran a la basura doméstica.



No tire la batería a la basura doméstica, tampoco al fuego (peligro de explosión) o al agua. Las baterías deterioradas pueden provocar daños en el medio ambiente y en su salud cuando desprenden vapores o líquidos venenosos.

- Las baterías defectuosas o gastadas deben ser recicladas de acuerdo con la directiva 2006/66/CE.
- Entregue el aparato y el cargador a un punto de reciclaje. Las piezas de plástico y metal utilizadas pueden separarse según el material y llevarse a un punto de reciclaje. Si tiene cualquier

duda, puede preguntarle a nuestro servicio técnico.

- Elimine las baterías descargadas. Recomendamos que ponga sobre los polos tiras adhesivas para evitar que se cortocircuiten. No abra la batería.
- Elimine las baterías según las disposiciones locales. Entregue las baterías en un punto de reciclaje donde sean tratadas para su reutilización respetando el medio ambiente. Pregunte en la empresa municipal de gestión de residuos o en nuestro servicio de atención al cliente.
- Nosotros nos encargaremos de eliminar gratuitamente los aparatos defectuosos que recibamos.

## Garantía

Estimada clienta, estimado cliente:

Este artículo tiene una garantía de 3 años a partir de la fecha de compra.

En caso de defectos de este

producto, le corresponden derechos legales contra el vendedor del producto. Estos derechos no serán limitados por la garantía expuesta a continuación.

### **Condiciones de garantía**

El plazo de garantía empieza con la fecha de compra. Por favor, conserve bien el resguardo de caja original. Este documento se necesitará como prueba de la compra.

Si dentro del plazo de tres años después de la fecha de compra del aparato se detecta un defecto de material o fabricación, según nuestra elección, el producto será reparado o sustituido gratuitamente. Esta prestación de garantía presupone entregar el aparato defectuoso y el comprobante de compra (resguardo de caja) dentro del plazo de los tres años, describiendo brevemente por escrito en qué consiste el defecto y cuándo se detectó. Si el defecto está cubierto por nuestra garantía, le devolveremos el aparato reparado o uno nue-

vo. Con la reparación o la sustitución del producto no se inicia un nuevo período de garantía.

### **Período de garantía y exigencias legales en caso de defectos**

El período de garantía no será prolongado por la prestación de garantía. Esto se aplica igualmente a las partes sustituidas y reparadas. Daños y defectos ya existentes eventualmente al comprar el aparato, tienen que ser notificados inmediatamente después de haberlo desempacado. Las reparaciones a efectuar al cabo del período de garantía están sujetas a pago.

### **Volumen de la garantía**

El aparato fue producido cuidadosamente según las directivas estrictas de la calidad y examinado concienzudamente antes de la entrega. La garantía cubre exclusivamente los fallos de material o de fabricación. Esta garantía no cubre el desgaste normal de

las piezas de desgaste (p. ej., capacidad de la batería). Esta garantía caduca si el producto fue dañado, utilizado impropiamente o no sometido a mantenimiento. Tampoco cubre los daños provocados por el agua, heladas, rayos y fuego o por un transporte erróneo. Para un uso apropiado del producto, se han de cumplir exactamente todas las indicaciones contenidas en las instrucciones de manejo. Se tienen que evitar absolutamente fines de aplicación y manejos, de los cuales desaconsejan o advierten las instrucciones de servicio. El producto está previsto solamente para el uso privado y no comercial. La garantía caducará en el caso de un tratamiento abusivo e impropio, uso de la fuerza o manipulaciones que no fueron efectuadas por una filial de servicio autorizada.

## Gestión en caso de garantía

Para garantizar una gestión rápida de su reclamación, le rogamos seguir las siguientes indicaciones:

- Para todas las consultas, tenga preparado por favor el resguardo de caja y el número de artículo (IAN 351745\_2007) como prueba de la compra.
- Por favor, saque el número de artículo de la placa de características.
- Si surgen fallas en el funcionamiento o cualquier defecto, contacte primeramente a la sección de servicio indicada a continuación por **teléfono** o vía **E-Mail**. Se le darán otras informaciones acerca de la gestión de su reclamación.
- Tras consultar con nuestro servicio de postventa, un aparato identificado como defectuoso puede ser enviado libre de franqueo a la dirección de servicio ya conocida por usted, adjun-

tando el comprobante de compra (resguardo de caja) e indicando en qué consiste el defecto y cuándo surgió. Para evitar problemas de recepción y costes adicionales, utilice de todas maneras sólo la dirección que se le comunicará. Asegúrese de que el envío no se efectúe sin franqueo, como mercancía voluminosa, exprés o otro tipo de transporte especial. Envíe por favor el aparato incluyendo todos los accesorios entregados con la compra y garantice un embalaje de transporte lo suficientemente seguro.

## Servicio de reparación

Reparaciones **que no están cubiertas por la garantía**, las puede dejar efectuar por nuestra filial de servicio por cuenta suya. Ésta le elaborará gustosamente un presupuesto. Sólo atenderemos aparatos

que hayan sido enviados en un embalaje suficiente y franqueados.

**Atención:** Por favor, envíe el aparato limpio, señalando el defecto a nuestra filial de servicio. No aceptaremos aparatos que hayan sido enviados sin franqueo, como mercancía voluminosa, exprés o cualquier tipo de transporte especial. Nos encargamos gratuitamente de la eliminación de sus aparatos defectuosos enviados.

## Service-Center

ES

### Servicio España

Tel.: 902 59 99 22

(0,08 EUR/Min. + 0,11 EUR/llamada (tarifa normal))

(0,05 EUR/Min. + 0,11 EUR/llamada (tarifa reducida))

E-Mail: [grizzly@lidl.es](mailto:grizzly@lidl.es)

**IAN 351745\_2007**

## Importador

Por favor, observe que la siguiente dirección no es una dirección de servicio. Contacte primeramente al centro de servicio mencionado arriba.

### Grizzly Tools GmbH & Co. KG

Stockstädter Straße 20  
63762 Großostheim  
Alemania  
[www.grizzlytools-service.eu](http://www.grizzlytools-service.eu)

## Piezas de repuesto / Accesorios

**Encontrará las piezas de repuesto y accesorios en  
[www.grizzlytools-service.eu](http://www.grizzlytools-service.eu)**

Si tiene problemas con el proceso de pedido, utilice el formulario de contacto. Si tiene más preguntas, póngase en contacto con el «Service-Center» (ver página 122).

Batería recargable	PAP 20 B1, 2,0 Ah.....	80001156
	PAP 20 B3, 4,0 Ah.....	80001157
Cargador	PLG 20 A1; 2,4 A; EU.....	80001337
	PLG 20 A1; 2,4 A; UK.....	80001338
	PLG 20 A3; 4,5 A; EU.....	80001323
	PLG 20 A3; 4,5 A; UK.....	80001324
	PDSLIG 20 A1; EU.....	80001339
	PDSLIG 20 A1; UK.....	80001340



## Original- EG-Konformitätserklärung

Hiermit bestätigen wir, dass der Akku,

**Modell: PAP 20 B3**

Seriennummer 000001 - 810000

folgenden einschlägigen EU-Richtlinien in ihrer jeweils gültigen Fassung entsprechen:

**2014/30/EU • 2011/65/EU\* • (EU) 2015/863**

Um die Übereinstimmung zu gewährleisten, wurden folgende harmonisierte Normen sowie nationale Normen und Bestimmungen angewendet:

**EN 55014-1:2017 • EN 55014-2:2015  
EN 62841-1:2015 Anhang K  
IEC 62133-2:2017 • EN IEC 63000:2018**

Die alleinige Verantwortung für die Ausstellung dieser Konformitätserklärung trägt der Hersteller:



Grizzly Tools GmbH & Co. KG

Stockstädter Straße 20

63762 Großostheim

Germany

20.12.2020

Christian Frank

Dokumentationsbevollmächtigter

\* *Der oben beschriebene Gegenstand der Erklärung erfüllt die Vorschriften der Richtlinie 2011/65/EU des Europäischen Parlaments und des Rates vom 8. Juni 2011 zur Beschränkung der Verwendung bestimmter gefährlicher Stoffe in Elektro- und Elektronikgeräten.*

GB

IE

## Translation of the original EC declaration of conformity

We hereby confirm that the battery

**design series PAP 20 B3**

Serial number 000001 - 810000

conforms with the following applicable relevant version of the  
EU guidelines:

**2014/30/EU • 2011/65/EU\* • (EU) 2015/863**

In order to guarantee consistency, the following harmonised  
standards as well as national standards and stipulations have  
been applied:

**EN 55014-1:2017 • EN 55014-2:2015  
EN 62841-1:2015 Appendix K  
IEC 62133-2:2017 • EN IEC 63000:2018**

This declaration of conformity is issued under the sole  
responsibility of the manufacturer:



Grizzly Tools GmbH & Co. KG

Stockstädter Straße 20

63762 Großostheim

Germany

20.12.2020

Christian Frank  
Documentation Representative

\* *The object of the declaration described above satisfies the provisions of Directive 2011/65/EU of the European Parliament and the Council of 8 June 2011 on limiting the use of certain harmful substances in electrical and electronic appliances.*



## Traduction de la déclaration de conformité CE originale

Nous certifions par la présente que la batterie  
**de construction PAP 20 B3**  
Numéro de série: 000001 - 810000

est conforme aux directives UE actuellement en vigueur :

**2014/30/EU • 2011/65/EU\* • (EU) 2015/863**

En vue de garantir la conformité les normes harmonisées ainsi que les normes et décisions nationales suivantes ont été appliquées :

**EN 55014-1:2017 • EN 55014-2:2015**  
**EN 62841-1:2015 Annexe K**  
**IEC 62133-2:2017 • EN IEC 63000:2018**

Le fabricant assume seul la responsabilité d'établir la présente déclaration de conformité:



Grizzly Tools GmbH & Co. KG  
Stockstädter Straße 20  
63762 Großostheim  
Germany  
20.12.2020

Christian Frank  
Chargé de documentation

\* *L'objet de la déclaration décrit ci-dessus est conforme aux dispositions de la directive 2011/65/UE du Parlement Européen et du Conseil du 8 juin 2011 sur la limitation de l'utilisation de certaines substances dangereuses dans les équipements électriques et électroniques.*

NL

BE

## Vertaling van de originele CE-conformiteitsverklaring

Hiermede bevestigen wij dat de accu

**bouwserie PAP 20 B3**

Serienummer: 000001 - 810000

is overeenkomstig met de hierna volgende, van toepassing zijnde EU-richtlijnen:

**2014/30/EU • 2011/65/EU\* • (EU) 2015/863**

Om de overeenstemming te waarborgen, werden de hierna volgende, in overeenstemming gebrachte normen en nationale normen en bepalingen toegepast:

**EN 55014-1:2017 • EN 55014-2:2015  
EN 62841-1:2015 Annex K  
IEC 62133-2:2017 • EN IEC 63000:2018**

De exclusieve verantwoordelijkheid voor de uitgifte van deze conformiteitsverklaring wordt gedragen door de fabrikant:



Grizzly Tools GmbH & Co. KG

Stockstädter Straße 20

63762 Großostheim

Germany

20.12.2020

Christian Frank

Chargé de documentation

\* *Het hierboven beschreven voorwerp van de verklaring voldoet aan de voorschriften van de richtlijn 2011/65/EU van het Europees Parlement en van de Raad van 8 juni 2011 inzake beperking van het gebruik van bepaalde gevaarlijke stoffen in elektrische en elektronische apparaten.*



## Tłumaczenie oryginalnej deklaracji zgodności WE

Niniejszym oświadczamy, że konstrukcja akumulator  
**serii produkcyjna PAP 20 B3**  
Número de série 000001 - 810000

spełnia wymogi odpowiednich Dyrektyw UE w ich aktualnie obowiązującym brzmieniu:

**2014/30/EU • 2011/65/EU\* • (EU) 2015/863**

W celu zapewnienia zgodności z powyższymi dyrektywami zastosowano następujące normy harmonizujące oraz normy i przepisy krajowe:

**EN 55014-1:2017 • EN 55014-2:2015**  
**EN 62841-1:2015 Załącznikow K**  
**IEC 62133-2:2017 • EN IEC 63000:2018**

Wyłącznie odpowiedzialność za wystawienie tej deklaracji zgodności ponosi producent:



Grizzly Tools GmbH & Co. KG  
Stockstädter Straße 20  
63762 Großostheim  
Germany  
20.12.2020

Christian Frank  
Osoba upoważniona do sporządzania dokumentacji technicznej

*\* Wyżej opisany przedmiot deklaracji spełnia wymogi dyrektywy 2011/65/UE Parlamentu Europejskiego i Rady z dnia 8 czerwca 2011 r. w sprawie ograniczenia stosowania niektórych niebezpiecznych substancji w sprzęcie elektrycznym i elektronicznym.*



## Překlad originálního prohlášení o shodě CE

Potvrzujeme tímto, že konstrukce aku

**serije PAP 20 B3**

Pořadové číslo: 000001 - 810000

odpovídá následujícím příslušným směrnici EÚ v jejich právě platném znění:

**2014/30/EU • 2011/65/EU\* • (EU) 2015/863**

Aby byl zaručen souhlas, byly použity následující harmonizované normy, národní normy a ustanovení:

**EN 55014-1:2017 • EN 55014-2:2015  
EN 62841-1:2015 Dodatku K  
IEC 62133-2:2017 • EN IEC 63000:2018**

Výhradní odpovědnost za vystavení tohoto prohlášení o shodě nese výrobce:



Grizzly Tools GmbH & Co. KG

Stockstädter Straße 20

63762 Großostheim

Germany

20.12.2020

Christian Frank

(Osoba zplnomocněná  
k sestavení dokumentace)

\* *Výše popsany předmět prohlášení splňuje předpisy směrnice 2011/65/EU Evropského parlamentu a Rady z 8. června 2011 o omezení používání některých nebezpečných látek v elektrických a elektronických zařízeních.*

SK

## Preklad originálneho prehlásenia o zhode CE

Týmto potvrdzujeme, že akumulátor  
**konštrukčnej rady PAP 20 B3**  
Poradové číslo: 000001 - 810000

zodpovedá nasledujúcim príslušným smerniciam EÚ v ich práve  
platnom znení:

**2014/30/EU • 2011/65/EU\* • (EU) 2015/863**

Aby bola zaručená zhoda, boli použité nasledovné harmonizo-  
vané normy ako i národné normy a predpisy:

**EN 55014-1:2017 • EN 55014-2:2015**  
**EN 62841-1:2015 Dodatkom K**  
**IEC 62133-2:2017 • EN IEC 63000:2018**

Jediný zodpovedný za vystavenie tohto vyhlásenia o zhode je  
výrobca:



Grizzly Tools GmbH & Co. KG  
Stockstädter Straße 20  
63762 Großostheim  
Germany  
20.12.2020

Christian Frank  
(Osoba splnomocnená na zostavenie  
dokumentácie)

\* *Vyššie popísaný predmet vyhlásenia spĺňa predpisy smernice  
2011/65/EU Európskeho parlamentu a Rady z 8. júna 2011 pre  
obmedzenie používania určitých nebezpečných látok v elektrických  
a elektronických prístrojoch.*



## Oversættelse af den originale CE-konformitetserklæring

Hermed bekræfter vi, at batteri  
**af serien: PAP 20 B3**  
Serienummer 000001 - 810000

opfylder følgende gældende EF-direktiver i deres respektive gyldige version:

**2014/30/EU • 2011/65/EU\* • (EU) 2015/863**

For at sikre overensstemmelsen, blev følgende harmoniserede standarder samt nationale standarder og regler anvendt:

**EN 55014-1:2017 • EN 55014-2:2015  
EN 62841-1:2015 Appendiks K  
IEC 62133-2:2017 • EN IEC 63000:2018**

Det er udelukkende producentens ansvar at udarbejde denne overensstemmelseserklæring:



Grizzly Tools GmbH & Co. KG  
Stockstädter Straße 20  
63762 Großostheim  
Germany  
20.12.2020

Christian Frank  
Dokumentationsbefuldmægtiget

\* Erklæringens ovennævnte genstand opfylder forskrifterne i Europa-parlamentets og Rådets direktiv 2011/65/EU af 8. juni 2011 til begrænsning af anvendelsen af visse farlige stoffer i elektrisk og elektronisk udstyr.

ES

## Traducción de la Declaración de conformidad CE original

Mediante la presente declaramos que la batería recargable de la serie **PAP 20 B3**

Número de serie: 000001 - 810000

corresponde a partir a las siguientes Directivas de la UE corrientes en su respectiva versión vigente:

**2014/30/EU • 2011/65/EU\* • (EU) 2015/863**

Para garantizar la conformidad, se aplicaron las siguientes normas armonizadas, así como las normas y regulaciones nacionales:

**EN 55014-1:2017 • EN 55014-2:2015  
EN 62841-1:2015 Anexo K  
IEC 62133-2:2017 • EN IEC 63000:2018**

El fabricante es el único responsable de expedir esta Declaración de Conformidad:

**CE** Grizzly Tools GmbH & Co. KG  
Stockstädter Straße 20  
63762 Großostheim  
Germany  
20.12.2020



Christian Frank  
(Apoderado de documentación)

\* El objeto de la declaración arriba descrito cumple con las directrices de la Directiva 2011/65/UE del Parlamento Europeo y del Consejo de 8 de junio de 2011 sobre restricciones a la utilización de determinadas sustancias peligrosas en aparatos eléctricos y electrónicos.



**GRIZZLY TOOLS GMBH & CO. KG**

Stockstädter Straße 20  
DE-63762 Großostheim  
GERMANY

Stand der Informationen · Last Information Update ·  
Version des informations · Stand van de informatie ·  
Stan informacji · Stav informací · Stav informácií ·  
Tilstand af information · Estado de las informaciones:  
11/2020 Ident.-No.: 80001418112020-8

---



IAN 351745\_2007



8