

/// PARKSIDE®



LEFOLYÓTISZTÍTÓ

WWS-PRRO1-H01

(HU)

LEFOLYÓTISZTÍTÓ

Használati és biztonsági útmutató

IAN 479546_2410

(HU)

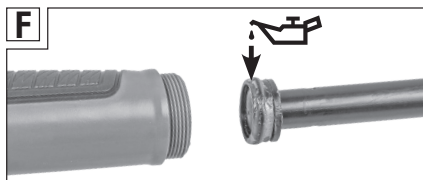
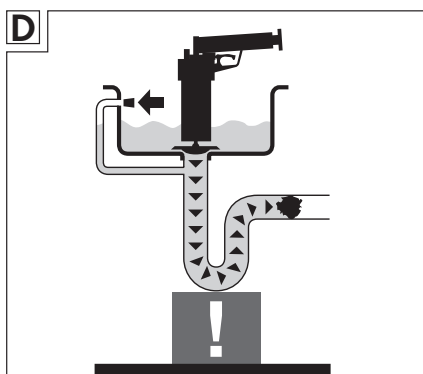
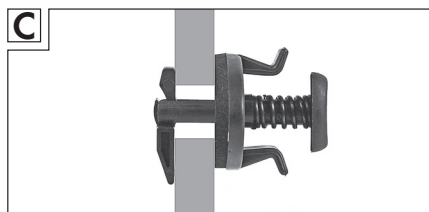
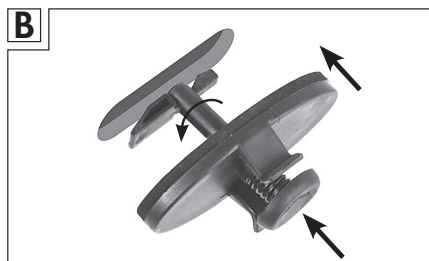
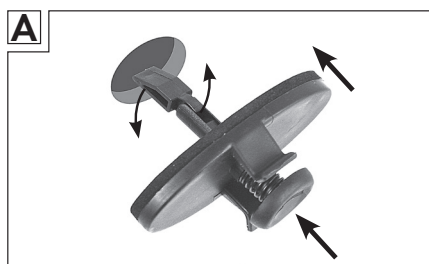
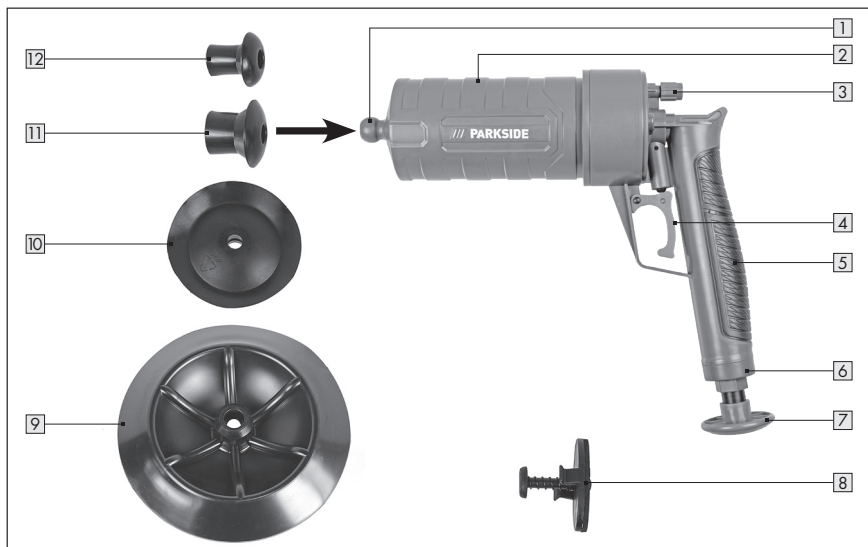



Tartalomjegyzék

Használt szimbólumok.....	04
1. Bevezető.....	04
2. Biztonsági útmutatások.....	04
Biztonsági útmutatások.....	04
Rendeltetésszerű használat.....	06
3. Műszaki információk.....	07
Alkatrészek megnevezése.....	07
Műszaki adatok.....	07
4. Üzembe helyezés előtt.....	07
A préslevegős csőtisztító és a szállítási terjedelem ellenőrzése.....	07
5. Használatba vétel / Alkalmazás.....	08
Légtelenítő csavar (E. ábra).....	10
6. Karbantartás és állagmegóvás.....	10
Karbantartás.....	10
Kenje be a tömítőgyűrűt (F. ábra).....	10
Tisztítás.....	10
Tárolás.....	11
Szállítás.....	11
7. Hibakeresés.....	11
8. Újrahasznosítás.....	12
9. Garancia.....	12
10. Szerviz.....	14

Fontos:

Figyelmesen olvassa át ezt a használati utasítást, a préslevegős csőtisztító megismerése érdekében. Ezt a dokumentumot gondosan őrizze meg későbbi utánozás céljából. Tulajdonoscseré esetén mellékelni kell a használati utasítást.

Használt szimbólumok

	Tartsa be a figyelmeztető- és biztonsági útmutatásokat!
	Ez a szimbólum az összeszereléshez vagy a használatához szükséges kiegészítő információkat tartalmazza.
	Olvassa el a használati útmutatót.

1. Bevezető

Fogadjuk jókívánságainkat új préslevegős csőtisztítója megvásárlása alkalmából. Vásárlásával Ön egy csúcsmínőségű termék mellett döntött. A használati utasítás a jelen préslevegős csőtisztító részét képezi. Ez a biztonsággal, használatlalt és megsemmisítéssel kapcsolatos fontos tudnivalókat tartalmaz. A préslevegős csőtisztító használata előtt ismerkedjen meg az összes használati és biztonsági utasítással. A préslevegős csőtisztítót csak a leírt módon, a jelzett célra használja. A préslevegős csőtisztító harmadik személy részére történő átadása esetén adja át az összes dokumentumot is.

2. Biztonsági útmutatások



Biztonsági útmutatások

Olvassa el az összes biztonsági figyelmeztetést és utasítást.

- **Minden használat előtt ellenőrizze a préslevegős csőtisztító kifogástalan állapotát.** Amennyiben kétségei merülnének fel, kérjük, lépjen kapcsolatba egy szakemberrel, vagy az alábbiakban megnevezett szervizképvisellel.
- **Az üzemi hőmérséklet a +15 °C és max. +50 °C közötti tartományban van.** A műanyagok UV-sugárzás hatására merevek lehetnek, ezért a csomagolásból való kivételt követően a préslevegős csőtisztító élettartama öt évre korlátozódik. A préslevegős csőtisztítót sötét helységekből kell tárolni.

- **Használat előtt távolítsa el a szitákat, és egy megfelelő kendővel vagy a mellékelt túlfolyó tömítéssel tömítsen le valamennyi túlfolyót,** a szennyeződések, és a keletkezett nyomás okozta túlfolyás elkerülése érdekében.
- **Alkalmazás előtt támassa le a szifont,** hogy elkerülje a nyomásnövekedés okozta sérüléseket.
- **Használat előtt ellenőrizze, hogy a tisztítandó csövek, lefolyók és szifonok (különösen az úgynevezett nem hozzáférhető szifonok, például a zuhanyzó és a fürdőkád esetén) ellenállnak-e a nyomásnak, és kifogástalan állapotban vannak-e.** Ha nem biztosítható a biztonságos használat, azt ajánljuk, mondjon le róla.
- **Ne használjon tisztítószerket, benzineket, alkoholokat és hasonlókat,** ezáltal a préslevegős csőtisztító ugyanis megsérülhet és veszélyes gőzök keletkezhetnek.
- **A tisztításhoz ne használjon szerszámokat, mivel a préslevegős csőtisztító nagyrészt nem igényel karbantartást.** Kérjük, ezzel kapcsolatban nézze meg a karbantartásra vonatkozó különleges útmutatásokat.
- **A munkálatok befejezése után, a tisztításhoz és tároláshoz többször működtesse a lehúzó** a túlnyomás csökkentéséhez.
- **A szivattyúmechanizmus használatakor ügyeljen arra,** hogy ez ne dőljön meg.
- **A préslevegős csőtisztítót nyomás alatt soha nem szabad más személyekre, állatokra vagy tárgyakra irányítani és használni.**
- **Soha ne lőjön ki tárgyakat a nyomáskilépő nyílásból.**
- **Csak a mellékelt tartozékokat használja.**
- **A károk és sérülések elkerüléséhez a préslevegős csőtisztítót ne szerelje szét.**
- **A préslevegős csőtisztítót nem arra tervezték, hogy olyan személyen (vagy gyermekeken) használják, akik csökkent fizikai, érzékelési vagy szellemi képessége van, vagy tapasztalathiányban szenvednek.** A gyermekeket nem szabad felügyelet nélkül hagyni annak érdekében, hogy ne játszhassanak a préslevegős csőtisztítóval.
- **A vízelvezetők, és szennyvíz-vezetékek mérgező, maró vagy fertőző anyagokat, vagy vegyszereket tartalmazhatnak.** Mindig tegye meg a megfelelő intézkedéseket, aszerint, hogy milyen területen szeretne dolgozni.
- **A szennyeződés vagy fertőzés kockázatának csökkentése érdekében,** a préslevegős csőtisztító használata során ne étkezzon, igyon vagy dohányozzon.

- **A préslevegős csőtisztító használata után forró vízzel alaposan mossa meg a kezét, és más fedetlen testrészét, ha szennyezett, illetve vegyszerekkel, vagy baktériumokkal borított területeket tisztított.** Használat után alaposan öblítse le a préslevegős csőtisztítót.

Rendeltetésszerű használat

A préslevegős csőtisztító magáncélú felhasználásra készült és az alábbi hobbi- és barkácscélokra használható:

- eltömődött és szennyezett lefolyók és csövek tisztítására. Az olyan lerakódások, mint hajak, zsírok és hasonlók eltávolítása környezetbarát módon, sűrített levegővel, vegyi segédanyagok nélkül történik.

A préslevegős csőtisztító kizárólag a használati útmutatóban szereplő utasításoknak és biztonsági útmutatásoknak megfelelően használható. Minden további, ezt meghaladó használat tilos. Sem a gyártó, sem pedig a kereskedő nem felelős a préslevegős csőtisztító hibás használata miatt bekövetkező károkért, veszteségekért vagy sérülésekért.

Helytelen használatnak minősül többek között:

- Bármely az itt megadott rendeltetésszerű használaton túlmutató célra történő használat.
- A használati útmutatóban szereplő biztonsági, szerelési, használati, tisztítási és karbantartási utasítások figyelmen kívül hagyása.
- A préslevegős csőtisztító használatát érintő egészségügyi, biztonsági és baleset-megelőzési előírások figyelmen kívül hagyása.
- A préslevegős csőtisztítóhoz nem illeszkedő tartozékok és pótalkatrészek használata.
- Módosítások a préslevegős csőtisztítón.
- A túlzott használat.

A préslevegős csőtisztítót használó vagy karbantartó személyeknek ismerniük kell ezeket az utasításokat és tisztában kell lenniük a lehetséges veszélyekkel. A préslevegős csőtisztítót csak illetékes személyek használhatják - kétség esetén kérje szakértő segítségét.

A biztonsági, szerelési és használati útmutatásoknak a préslevegős csőtisztító használata során történő figyelmen kívül hagyása helytelen használatnak minősül. Valamennyi vonatkozó egészségügyi és biztonsági szabályt be kell tartani. Be kell tartani továbbá a vonatkozó regionális és helyi jogszabályt is. A préslevegős csőtisztítón nem szabad módosításokat végezni.

Valamennyi elvégzett módosítás növeli a sérülések és az anyagi kár kockázatát.

3. Műszaki információk

Alkatrészek megnevezése

- 1 Nyomáskilépő nyílás
- 2 Nyomástartály
- 3 Légleeresztő csavar
- 4 Ravasz
- 5 Fogantyú
- 6 Zárógyűrű
- 7 Szivattyúdugattyú szivattyúmarkolattal
- 8 Túlfolyó tömítés
- 9 Nagy gumitányér rátét, Ø kb. 20 cm
- 10 Kis gumitányér rátét, Ø kb. 11,3 cm
- 11 Nagy gumirátét, Ø kb. 6 cm
- 12 Kis gumirátét, Ø kb. 5 cm

Műszaki adatok

Modell	WWS-PRRO1-H01
Max. üzemi nyomás	4 bar

4. Üzembe helyezés előtt

A préslevegős csőtisztító és a szállítási terjedelem ellenőrzése

- Vegye ki a préslevegős csőtisztítót és tartozékait a csomagolásból.
- Ellenőrizze, hogy a préslevegős csőtisztító vagy tartozékai sérültek-e.
- Amennyiben sérülést észlel vagy bizonyos részek hiányoznak, ne használja a préslevegős csőtisztítót. Értesítse a garanciajegyen szereplő, gyártó által megadott szervizek egyikét.

5. Használatba vétel / Alkalmazás

Lefolyó	Megfelelő rátét
WC-/illemhely	9 Nagy gumitányér rátét, Ø kb. 20 cm
Zuhanyzó	10 Kis gumitányér rátét, Ø kb. 11,3 cm
Mosdókagyló/mosogatómedence	11 Nagy gumirátét, Ø kb. 6 cm 12 Kis gumirátét Ø kb. 5 cm



Biztosítsa, hogy a tisztítandó csövek és lefolyók teljesen meg legyenek töltve vízzel az optimális nyomásnövekedés, ill. optimális hatás elérése érdekében. Az esetlegesen a csőben maradt levegő erősen korlátozza a nyomás hatását.

1. Megfelelő gumirátétet **9** / **10** / **11** / **12** válasszon a mindenkori lefolyóhoz és ezt elől a nyomáskilépő nyílásnál **1** rögzítse.
2. Zárja le a lefolyót és ugyanezen csővezeték további nyílásait a mosogatómedencében/ mosdókagylóban/zuhanyzóban, majd töltsé meg (kb. 5-8 cm ajánlatos) vízzel.
3. A túlfolyók esetén használjon túlfolyó tömitést **8**.

- Kerek lefolyók esetén nyomja be a feszítőkapcsot úgy, hogy az elzárókar a feszítőkapocs meghosszabbítása legyen. **(A. ábra)**
- Vezesse be az elzárókart a túlfolyóba úgy, hogy ez a hátulsó fal érintésekor felálljon. Feszültségmentesítse a feszítőkapcsot és ellenőrizze, hogy a túlfolyó teljesen zárva van-e.

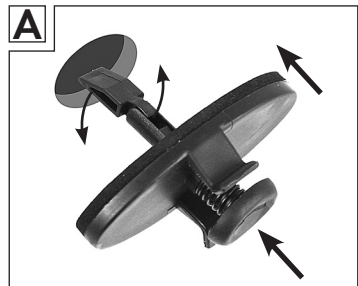

- A túlfolyóból az esetleges szennyeződés maradványok kinyomásának megakadályozása érdekében a túlfolyó tömités peremének lehetőség szerint teljesen fednie kell a túlfolyót. **(C. ábra)**.

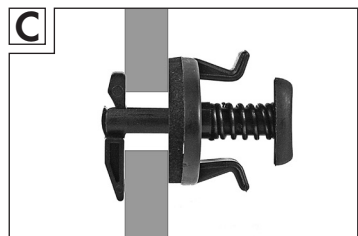

- Hosszúkás alakú túlfolyók esetén nyomja meg a feszítőkapcsot és helyezze el az elzárókat, hogy a feszítőkapocsra nézve derékszögben álljanak **(B. ábra)**.
- Tolja be az elzárókart a túlfolyóba és fordítsa el a feszítőkapcsot 90°-kal. Ezt követően ismételtén végezze el a nyomásmentesítést.
- Ellenőrizze, hogy a túlfolyó teljesen zárva van-e.

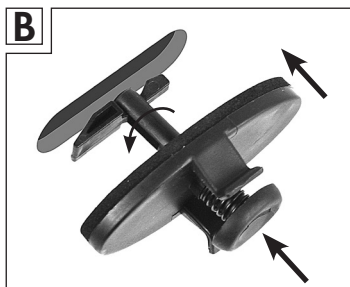

- A túlfolyóból az esetleges szennyeződés maradványok kinyomásának megakadályozása érdekében a túlfolyó tömítés peremének lehetőség szerint teljesen fednie kell a túlfolyót. **(C. ábra)**.

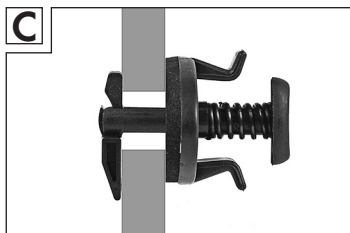

i Előfordulhat, hogy a túlfolyó tömítés nem illeszkedik pontosan minden túlfolyóba. Ha a túlfolyó tömítés nem zár pontosan, a túlfolyó szoros lezárásához használjon kendőt vagy hasonló tárgyat.

4. A sérülések elkerülése érdekében támassza le a szifont **(D. ábra)**.
5. Először néhány szivattyú-folyamattal növelje a nyomást.
6. Tartsa a gumirátétet a lefolyón.
7. Nyomja meg a ravaszt **4**. A sérülések elkerülése érdekében kezdetben csak néhány szivattyú-folyamattal növelje a nyomást.
Amennyiben mégsem szüntethető meg a dugulás, bizonyosdjon meg a csővezetékeinek biztonságos összeköttetéséről, majd a dugulás megszüntetéséig további szivattyú-folyamattal óvatosan tovább növelheti a nyomást.

i Ha nem ér el kielégítő eredményt, a dugulás nem szüntethető meg a préslevegős csőtisztító segítségével. Ez a különböző anyagok rendkívül szilárd eltömődése miatt vagy a mélyebb helyen fekvő csővezeték-rendszer miatt fordulhat elő. Ebben az esetben vegye fel a kapcsolatot szakemberrel.

Légtelenítő csavar (E. ábra)



Ha le szeretne engedni valamennyi nyomást a készülékről, csavarozza ki a leengedő szelepet. Ezután megint fordítsa el szorosan. Megint helyezze a készüléket a lefolyóra és működtesse a nyomáslöketet. Ha nem tud nyomást létrehozni, ellenőrizze a leengedő szelepet. Csavarja rá szorosan a készülékre. Ellenőrizze, hogy a leengedő szelep tömitése megfelelően van behelyezve. Csavarozza fel erősen a leengedő szelepet a készülékre.

6. Karbantartás és állagmegóvás

Karbantartás

Csak a gyártó ill. engedélyezett szakműhelyek által gyártott pótalkatrészeket / tartozékokat használjon.

Javításokat csak szakembernek vagy felhatalmazott szervizműhelynek szabad elvégezni. Szakembernek az olyan személyek tekinthetők, akik rendelkeznek a megfelelő szakképzettséggel és tapasztalattal, ismerik a préslevegős csőtisztító felépítésével és kialakításával kapcsolatos követelményeket és képesek megérteni a biztonsági intézkedéseket.

Kenje be a tömitőgyűrűt (F. ábra)



Ügyeljen arra, hogy a préslevegős csőtisztító ne álljon nyomás alatt. Kenéshez ne használjon savtartalmú olajakat. Kizárólag biológiailag lebomló kenőanyagot használjon.

- Csavarja le a szivattyúdugattyú zárógyűrűjét **6** a fogantyúról **5**.
- Vegye ki a szivattyúdugattyút **7** a fogantyúból.
- Kenje be a tömitőgyűrűt megfelelő kenőanyaggal.
- Tolja vissza a szivattyúdugattyút a fogantyúba.
- Csavarja rá a szivattyúdugattyú zárógyűrűjét a fogantyúra.

Tisztítás



Ne használjon agresszív tisztítószeret, fém vagy műanyag sörtéjű kefét, éles vagy fém tisztítóeszközt, például kést, kemény kaparót vagy más hasonló tárgyat. Ezek károsíthatják a felületet.

A tisztításhoz ne használjon szerszámokat, mivel a jelen préslevegős csőtisztító nagyrészt nem igényel karbantartást. Kérjük, ezzel kapcsolatban nézze meg a különleges útmutatásokat.

- A préslevegős csőtisztítót rendszeresen tisztítsa meg nedves törülköző segítségével.

Amennyiben „fehér por” lerakódást észlelne, az első gyári kenéshez használatos púderről van szó. Ez teljesen normális, és eltávolítható.

Tárolás



A munkálatok (tárolás) befejezése után, és a tisztításhoz (lásd: „Tisztítás” című fejezet) többször működtesse a lehúzó tül nyomás csökkentéséhez.

- Tárolás előtt alaposan tisztítsa meg a préslevegős csőtisztítót (lásd: „Tisztítás” című fejezet).
- A préslevegős csőtisztítót és tartozékait lehetőség szerint eredeti csomagolásban tárolja száraz, biztonságos, hűvös, közvetlen napsugárzástól védett helyen, gyermekektől távol.

Szállítás



Ügyeljen arra, hogy a préslevegős csőtisztító ne álljon nyomás alatt.

- A préslevegős csőtisztítót ütődésektől és rezgésektől védve, az eredeti csomagolásban tárolja.

7. Hibakeresés

Hiba	Lehetséges okok	Megszüntetés
Nem működik a préslevegős csőtisztító.	A nyomásálló tartály  nincs megfelelően felcsavarozva.	Csavarozza fel szorosan a nyomásálló tartályt.

8. Újrahasznosítás



A már használhatatlan préslevegős csőtisztító újrahasznosításhoz egy gyűjtőhelyen kell leadnia. Ne tegye a háztartási hulladékok közé. További információkat az erre illetékes hatóságoktól kaphat. A csomagolást az anyagfajtaival valamint a helyi és a helyszínen érvényes előírásoknak megfelelően ártalmatlanítsa.

9. Garancia

HU

JÓTÁLLÁSI TÁJÉKOZTATÓ

A termék megnevezése: Lefolyótisztító	Gyártási szám: 479546_2410
A termék típusa: WWS-PRRO1-H01	
A gyártó cégneve, címe és email címe: Walter Werkzeuge Salzburg GmbH Gewerbeparkstraße 9 A-5081 Anif, Ausztria	A szerviz neve, címe és telefonszáma: Rothenberger Magyarország KFT Gubacsi út 26 H-1097 Budapest Tel.: 06 1 347 5040
Az importáló és forgalmazó cégneve és címe: Lidl Magyarország Kereskedelmi Bt., H-1037 Budapest, Rádl árok 6.	

1. A jótállási idő a Magyarország területén, Lidl Magyarország Kereskedelmi Bt. üzletében történt vásárlás napjától számított 1 év, amely jogvesztő. A jótállási idő a fogyasztó részére történő átadással, vagy ha az üzembe helyezést a forgalmazó, vagy annak megbízottja végzi, az üzembe helyezés napjával kezdődik.
2. A jótállási igény a jótállási jeggyel és/vagy a vásárlást igazoló blokkal érvényesíthető. A jótállási jegy szabálytalan kiállítása, vagy átadásának elmaradása nem érinti a jótállási kötelezettség-vállalás érvényességét. Kérjük, hogy a vásárlás tényének és időpontjának bizonyítására őrizze meg a pénztári fizetésnél kapott jótállási jegyet és a vásárlást igazoló blokkot.
3. A vásárlástól számított három munkanapon belül érvényesített csereigény esetén a forgalmazó köteles a terméket kicserélni, feltéve ha a hiba a rendeltetésszerű használatot akadályozza. A jótállási jogokat a termék tulajdonosaként a fogyasztó érvényesítheti az áruházakban, valamint a jótállási tájékoztatóban feltüntetett szervizekben. (A magyar Polgári Törvénykönyv alapján fogyasztónak minősül a szakmája, önálló foglalkozása vagy üzleti tevékenysége körén kívül eljáró természetes személy.)
A jótállás ideje alatt a fogyasztó hibás teljesítés esetén kérheti a termék kijavítását, kicserélését, vagy ha a termék nem javítható vagy cserélhető, vagy az a forgalmazónak

aránytalan többletköltséggel járna, illetve a fogyasztó kijavításhoz, kicseréléshez fűződő érdeke alapos ok miatt megszűnt, árleszállítást kérhet, vagy elállhat a szerződéstől és visszakérheti a vételárat. A kijavítás során a termékbe csak új alkatrész kerülhet beépítésre.

4. A fogyasztó a hiba felfedezése után a lehető legrövidebb időn belül köteles a hibát bejelenteni és a terméket a jótállási jogok érvényesítése céljából átadni. A hiba felfedezésétől számított két hónapon belül bejelentett jótállási igényt időben közöltnek kell tekinteni. A közlés elmaradásából eredő kárért a fogyasztó felelős. A jótállási igény érvényesíthetőségének határideje a termék, vagy fődarabjának kicserélése esetén a csere napján újraindul.
5. A rögzített bekötésű, illetve a 10 kg-nál súlyosabb, vagy tömegközlekedési eszközön nem szállítható terméket az üzemeltetés helyén kell megjavítani. Abban az esetben, ha a javítás a helyszínen nem végezhető el, a termék ki- és visszaszereléséről, valamint szállításáról a forgalmazónak kell gondoskodnia.
6. A jótállás nem áll fenn, ha a hiba a nem rendeltetésszerű használatból, átalakításból, helytelen tárolásból, vagy a használati utasítástól eltérő kezelésből, vagy bármely a vásárlást követő behatásból fakad, vagy elemi kár okozta, és azt a forgalmazó, vagy a szerviz bizonyítja. A jótállás nem vonatkozik a mozgó kopó alkatrészek (világítótestek, gumibroncsok stb.) rendeltetésszerű elhasználódására. A szerviz és a forgalmazó a kijavítás során nem felel a terméken a fogyasztó vagy harmadik személyek által tárolt adatokért vagy beállításokért.
7. Fogyasztói jogvita esetén a fogyasztó a megyei (fővárosi) kereskedelmi és iparkamarák mellett működő békéltető testület eljárását is kezdeményezheti.
8. A jótállás a fogyasztó törvényből eredő szavatossági jogait és azok érvényesíthetőségét nem érinti.

Kijavítást ellenőrző szelvény:

A jótállási igény bejelentésének időpontja:	A hiba oka:
Javításra átvétel időpontja:	A hiba javításának módja:
A fogyasztó részére történő visszaadás időpontja:	
A szerviz bélyegzője, kelt és aláírás:	

Kicserélést ellenőrző szelvény:

A jótállási igény bejelentésének időpontja:
Kicserélés időpontja:
A cserélő bolt bélyegzője, kelt és aláírás:

10. Szerviz

HU

WALTER Service Centre Hungary
E-Mail: service-hu@walteronline.com
Tel.: 00 800 925 837 88

IAN 479546_2410

Szállító

Figyelem! Az alábbi cím nem szervizcím! Lépjen kapcsolatba fent felsorolt szervizek egyikével.

Walter Werkzeuge Salzburg GmbH
Gewerbeparkstr. 9, 5081 Anif, Ausztria

Walter Werkzeuge Salzburg GmbH

Gewerbeparkstraße 9

5081 Anif, Austria

V. 1.0

Az információk állapota:

11/2025

IAN 479546_2410