



## ANGLE GRINDER PWS 125 I9

(GB)

### ANGLE GRINDER

Operation and safety notes  
Translation of the original instructions

(FI)

### KULMAHIOMAKONE

Käyttö- ja turvaohjeet  
Alkuperäisten ohjeiden käännös

(SE)

### VINKELSLIP

Bruksanvisning och säkerhetsanvisningar  
Översättning av bruksanvisning i original

(PL)

### SZLIFIERKA KĄTOWA

Wskazówki dotyczące obsługi i  
bezpieczeństwa  
Tłumaczenie instrukcji oryginalnej

(LT)

### KAMPINIS ŠLIFUOKLIS

Naudojimo ir saugos pastabos  
Originalios instrukcijos vertimas

(EE)

### NURKLIHVIJA

Kasutamise- ja ohutusjuhised  
Originaalkasutusjuhendi tõlge

(LV)

### LEŅĶA SLĪPMAŠĪNA

Ekspluatācijas un drošības norādījumi  
Oriģinālās pamācības tulkojums

(DE) (AT) (CH)

### WINKELSCHLEIFER

Bedienungs- und Sicherheitshinweise  
Originalbetriebsanleitung



GB	Operation and safety notes	Page	5
FI	Käyttö- ja turvaohjeet	Sivu	26
SE	Bruksanvisning och säkerhetsanvisningar	Sidan	47
PL	Wskazówki dotyczące obsługi i bezpieczeństwa	Strona	68
LT	Naudojimo ir saugos pastabos	Psil	92
EE	Kasutamise- ja ohutusjuhised	Lehekülg	113
LV	Ekspluatācijas un drošības norādījumi	Lpp.	134
DE/AT/CH	Bedienungs- und Sicherheitshinweise	Seite	156

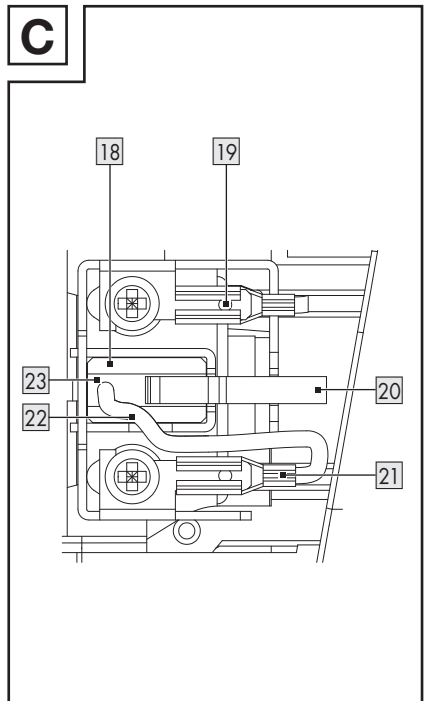
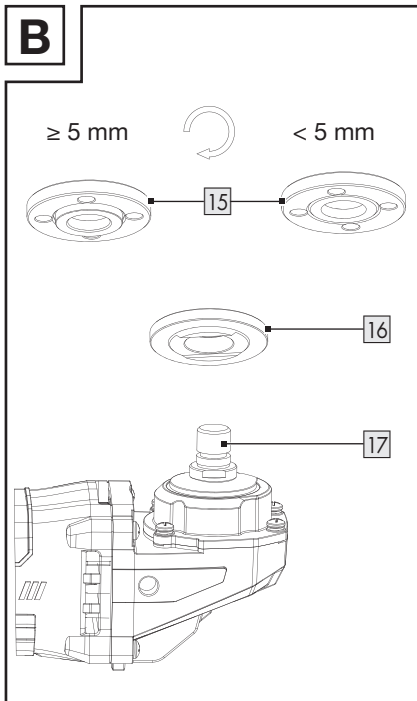
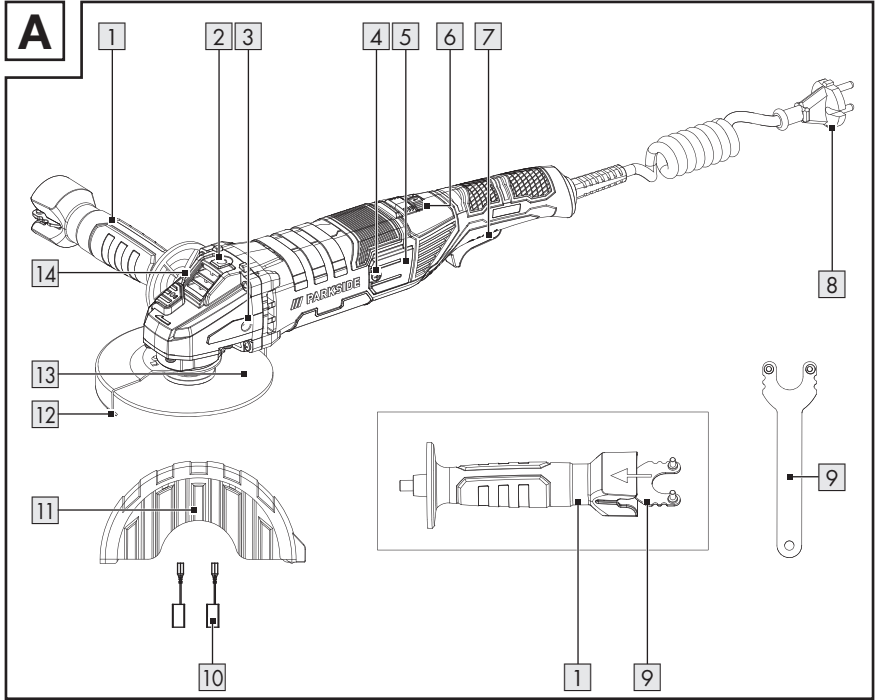

**D**

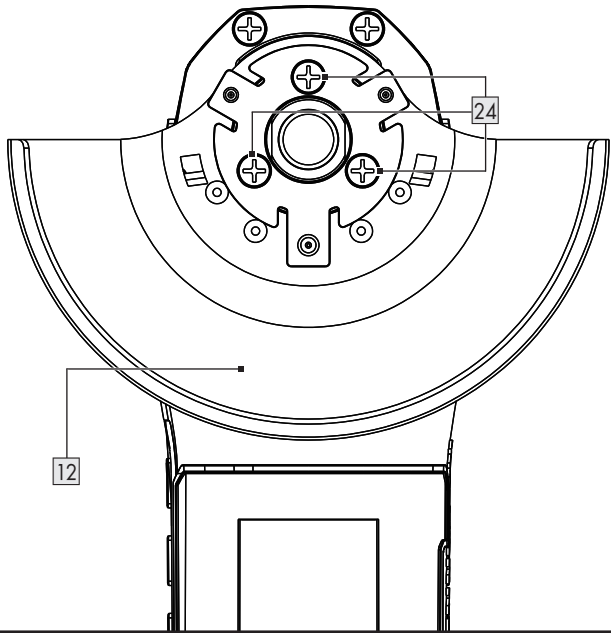

**E**

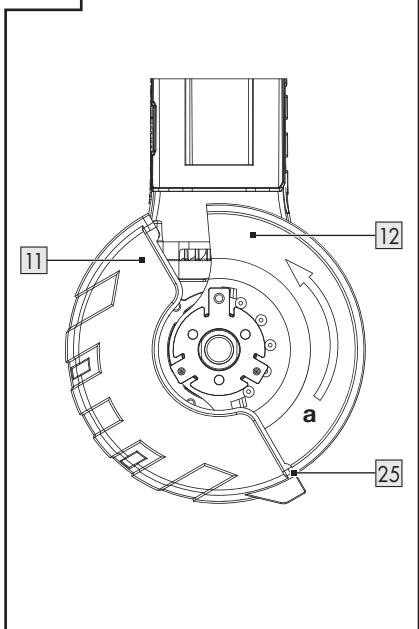

**F**

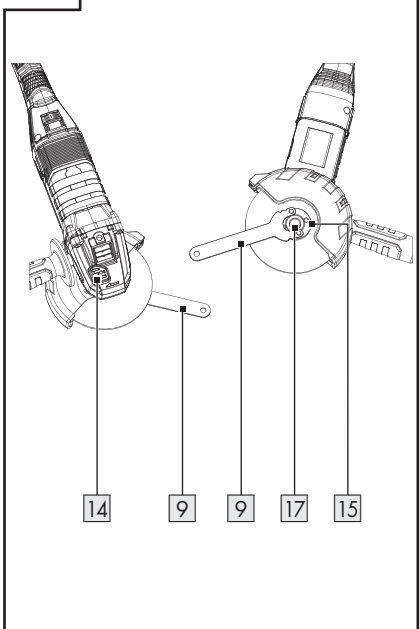

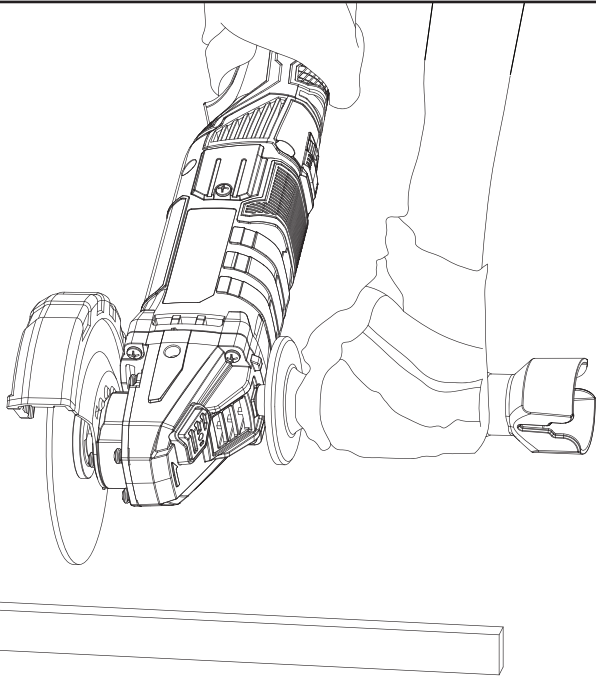
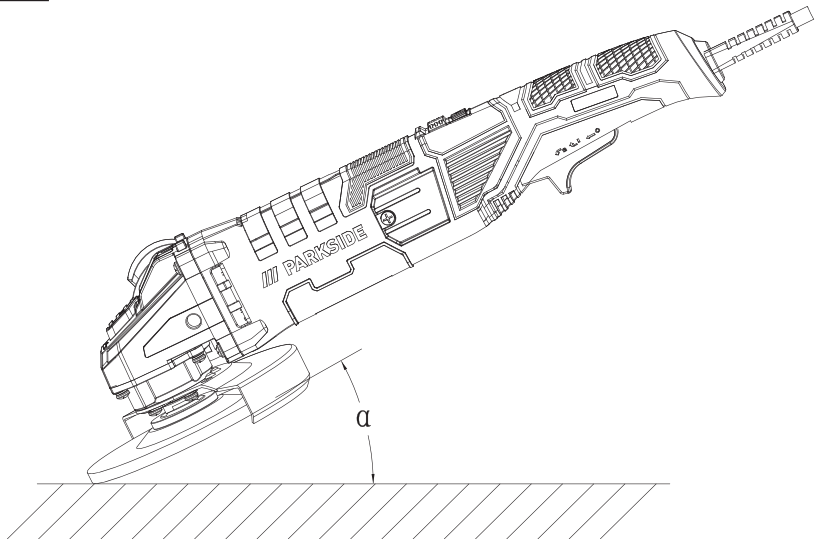





















**G****H**

<b>Warnings and symbols used</b> .....	Page	6
<b>Introduction</b> .....	Page	7
Intended use .....	Page	7
Scope of delivery .....	Page	7
Description of parts .....	Page	7
Technical data .....	Page	8
<b>Safety instructions</b> .....	Page	9
General power tool safety warnings .....	Page	9
Grinder safety warnings .....	Page	11
Angle grinder warnings .....	Page	11
Vibration and noise reduction .....	Page	16
Behaviour in emergency situations .....	Page	16
Residual risks .....	Page	16
<b>Practical tips</b> .....	Page	17
Cutting (fig. G) .....	Page	17
Grinding (fig. H) .....	Page	17
Chuck key storage .....	Page	17
<b>Assembly</b> .....	Page	17
Mounting the handle (fig. A) .....	Page	18
Adjusting the protective cover/demounting (fig. D) .....	Page	18
Fitting the attachment to/removing the attachment from the protective cover (fig. E) .....	Page	18
Installing/demounting disc (fig. F) .....	Page	18
<b>Operation</b> .....	Page	19
Switching on and off .....	Page	20
Continuous operation .....	Page	20
<b>Troubleshooting</b> .....	Page	21
<b>Cleaning and servicing</b> .....	Page	21
Cleaning .....	Page	22
Servicing (fig. C) .....	Page	22
Storage .....	Page	22
<b>Disposal</b> .....	Page	22
<b>Warranty</b> .....	Page	23
Warranty claim procedure .....	Page	23
<b>Service</b> .....	Page	24
<b>EU declaration of conformity</b> .....	Page	25

## Warnings and symbols used

The following warnings are used in the instruction manual, on the packaging and on the rating label:

	<b>DANGER!</b> This symbol in combination with the signal word “Danger” marks a high-risk hazard that if not prevented could result in death or serious injury.		<b>CAUTION!</b> This symbol in combination with the signal word “Caution” marks a low-risk hazard that if not prevented could result in minor or moderate injury.
	<b>WARNING!</b> This symbol in combination with the signal word “Warning” marks a medium-risk hazard that if not prevented could result in death or serious injury.		Switch off the product and disconnect it from the mains before replacing attachments, cleaning and when not in use.
	Read the instruction manual!		Alternating current/voltage
	Wear eye protection!		CE mark indicates conformity with relevant EU directives applicable for this product.
	Protection class II (double insulation)		<b>CAUTION!</b> Pay attention to the safety instructions.
	Wear ear protection!		Wear a dust mask!
	Wear a safety helmet!		Unplug
	Wear safety gloves!		Not approved for wet grinding
	Wear protective, slip-resistant footwear!		Not approved for side grinding
	Do not use if damaged.		Only for cutting
	Not for grinding		Safety information
			Instructions for use

	<b>CAUTION!</b> Do not touch moving parts.		Always operate with two hands.
	Do not use the guard for cut-off operations.		

## ANGLE GRINDER

### ● Introduction

We congratulate you on the purchase of your new product. You have chosen a high quality product. The instructions for use are part of the product. They contain important information concerning safety, use and disposal. Before using the product, please familiarise yourself with all of the safety information and instructions for use. Only use the product as described and for the specified applications. If you pass the product on to anyone else, please ensure that you also pass on all the documentation with it.

### ● Intended use

- The product is a tool for scrubbing and cutting metal, concrete or tiles without using water.
- The product is not intended for any other types of applications (e.g. grinding with unsuitable grinding tools, grinding with a coolant solution, grinding or cutting hazardous materials such as asbestos).
- The product is intended to be used by do-it-yourselfers. It was not designed for heavy commercial use. The product is to be used by adults. Children over the age of 16 may not use the tool except under supervision.
- The manufacturer is not liable for damages caused by an improper use or incorrect operation of this product.

### ● Scope of delivery

#### ⚠ WARNING!

- ▶ The product and the packaging are not children's toys! Children must not play with plastic bags, sheets and small parts! There is a danger of choking and suffocation!

- 1 Angle grinder
- 1 Handle
- 1 Protective cover
- 1 Chuck key
- 1 Cutting disc
- 2 Replacement carbon brushes
- 1 User manual

### ● Description of parts

#### Figure A:

- 1 Handle
- 2 Handle thread
- 3 Handle thread
- 4 Screw
- 5 Maintenance cover
- 6 Speed regulator
- 7 On/off switch with switch lock
- 8 Mains plug
- 9 Chuck key
- 10 Replacement carbon brushes
- 11 Attachment for the protective cover
- 12 Protective cover

- 13 Cutting disc
- 14 Spindle lock button

**Figure B:**

- 15 Clamping nut
- 16 Mounting flange
- 17 Mounting spindle

**Figure C:**

- 18 Groove for compression spring
- 19 Contact shoe
- 20 Compression spring
- 21 Contact plug
- 22 Connector
- 23 Carbon brush

**Figure D:**

- 24 Screws (protective cover fixing)

**Figure E:**

- 25 Notch

● **Technical data**

Angle grinder	PWS 125 I9
Rated input voltage:	230 V~, 50 Hz
Power input:	1200 W
Idling speed ( $n_0$ ):	3000–12000 min <sup>-1</sup>
Dimensions of the cutting/roughing discs:	Ø 125 × 22.23 mm
Thickness of the cutting/roughing discs:	max. 6 mm
Grinding spindle thread:	M14
Thread length of the grinding spindle:	max. 12 mm

Protection class:	II/□
Ingress protection:	IPX0
Rated capacity:	max. Ø 125 mm

Cutting disc (included)	
Idling speed $n_0$ :	max. 12200 min <sup>-1</sup>
Disc speed:	max. 80 m/s*
Outer diameter:	Ø 125 mm
Bore hole:	Ø 22.23 mm
Thickness:	1.2 mm

\* The grinding disc must keep a rotational speed of 80 m/s.

**Noise emission value**

The measured values have been determined in accordance with EN 62841. The A-rated noise level of the power tool is typically as follows:

Sound pressure level $L_{pA}$ :	93.3 dB
Uncertainty $K_{pA}$ :	3 dB
Sound power level $L_{WA}$ :	101.3 dB
Uncertainty $K_{WA}$ :	3 dB

**Vibration emission value**

Vibration total values (triaxial vector sum) determined according to EN 62841:

Vibration Main handle $a_{h, AG}$ :	6.533 m/s <sup>2</sup>
Vibration Auxiliary handle $a_{h_i}$ :	6.581 m/s <sup>2</sup>
Uncertainty K:	1.5 m/s <sup>2</sup>

The values apply for the work mode surface grinding. Other applications may have different vibration emission values.

**⚠ WARNING!**



Wear ear protection!

## NOTE

- ▶ The declared vibration total value and the declared noise emission value have been measured in accordance with a standard test method and may be used for comparing one tool with another.
- ▶ The declared total vibration value and the declared noise emission value may also be used for a preliminary assessment of exposure.

## WARNING!

- ▶ The vibration and noise emissions during actual use of the power tool can differ from the declared values depending on the manner in which the tool is used, especially what kind of workpiece is processed.  
  
Try to minimise exposure to vibration and noise. Examples of measures to reduce vibration include wearing gloves when using the tool and limiting working time. All parts of the operating cycle must be taken into account (e.g. times when the power tool is switched off and when it is running idle in addition to the trigger time).
- ▶ Grinding thin sheets of metal or other easily vibrating structures with a large surface can result in a total noise emission much higher (up to 15 dB) than the declared noise emission values. Such workpieces should as far as possible be prevented from emitting sound by suitable measures such as the application of heavy flexible damping mats. The increased noise emission is also to be considered for both the risk assessment of noise exposure and selecting adequate hearing protection.



## Safety instructions

### ● General power tool safety warnings

#### WARNING!

- ▶ **Read all safety warnings, instructions, illustrations and specifications provided with this power tool.** Failure to follow the warnings and instructions may result in electric shock, fire and/or serious injury.

### Save all warnings and instructions for future reference.

The term “power tool” in the warnings refers to your mains-operated (corded) power tool or battery-operated (cordless) power tool.

### Work area safety

- 1) **Keep work area clean and well lit.** Cluttered or dark areas invite accidents.
- 2) **Do not operate power tools in explosive atmospheres, such as in the presence of flammable liquids, gases or dust.** Power tools create sparks which may ignite the dust or fumes.
- 3) **Keep children and bystanders away while operating a power tool.** Distractions can cause you to lose control.

### Electrical safety

- 1) **Power tool plugs must match the outlet. Never modify the plug in any way. Do not use any adapter plugs with earthed (grounded) power tools.** Unmodified plugs and matching outlets will reduce risk of electric shock.

- 2) **Avoid body contact with earthed or grounded surfaces, such as pipes, radiators, ranges and refrigerators.** There is an increased risk of electric shock if your body is earthed or grounded.
- 3) **Do not expose power tools to rain or wet conditions.** Water entering a power tool will increase the risk of electric shock.
- 4) **Do not abuse the cord. Never use the cord for carrying, pulling or unplugging the power tool. Keep cord away from heat, oil, sharp edges or moving parts.** Damaged or entangled cords increase the risk of electric shock.
- 5) **When operating a power tool outdoors, use an extension cord suitable for outdoor use.** Use of a cord suitable for outdoor use reduces the risk of electric shock.
- 6) **If operating a power tool in a damp location is unavoidable, use a residual current device (RCD) protected supply.** Use of an RCD reduces the risk of electric shock.
- 3) **Prevent unintentional starting. Ensure the switch is in the off-position before connecting to power source and/or battery pack, picking up or carrying the tool.** Carrying power tools with your finger on the switch or energising power tools that have the switch on invites accidents.
- 4) **Remove any adjusting key or wrench before turning the power tool on.** A wrench or a key left attached to a rotating part of the power tool may result in personal injury.
- 5) **Do not overreach. Keep proper footing and balance at all times.** This enables better control of the power tool in unexpected situations.
- 6) **Dress properly. Do not wear loose clothing or jewellery. Keep your hair, clothing and gloves away from moving parts.** Loose clothes, jewellery or long hair can be caught in moving parts.
- 7) **If devices are provided for the connection of dust extraction and collection facilities, ensure these are connected and properly used.** Use of dust collection can reduce dust-related hazards.
- 8) **Do not let familiarity gained from frequent use of tools allow you to become complacent and ignore tool safety principles.** A careless action can cause severe injury within a fraction of a second.

### Personal safety

- 1) **Stay alert, watch what you are doing and use common sense when operating a power tool. Do not use a power tool while you are tired or under the influence of drugs, alcohol or medication.** A moment of inattention while operating power tools may result in serious personal injury.
- 2) **Use personal protective equipment. Always wear eye protection.** Protective equipment such as dust mask, non-skid safety shoes, hard hat, or hearing protection used for appropriate conditions will reduce personal injuries.

### Power tool use and care

- 1) **Do not force the power tool. Use the correct power tool for your application.** The correct power tool will do the job better and safer at the rate for which it was designed.

- 2) **Do not use the power tool if the switch does not turn it on and off.** Any power tool that cannot be controlled with the switch is dangerous and must be repaired.
- 3) **Disconnect the plug from the power source and/or the battery pack, if detachable, from the power tool before making any adjustments, changing accessories, or storing power tools.** Such preventive safety measures reduce the risk of starting the power tool accidentally.
- 4) **Store idle power tools out of the reach of children and do not allow persons unfamiliar with the power tool or these instructions to operate the power tool.** Power tools are dangerous in the hands of untrained users.
- 5) **Maintain power tools and accessories. Check for misalignment or binding of moving parts, breakage of parts and any other condition that may affect the power tool's operation. If damaged, have the power tool repaired before use.** Many accidents are caused by poorly maintained power tools.
- 6) **Keep cutting tools sharp and clean.** Properly maintained cutting tools with sharp cutting edges are less likely to bind and are easier to control.
- 7) **Use the power tool, accessories and tool bits etc. in accordance with these instructions, taking into account the working conditions and the work to be performed.** Use of the power tool for operations different from those intended could result in a hazardous situation.

- 8) **Keep handles and grasping surfaces dry, clean and free from oil and grease.** Slippery handles and grasping surfaces do not allow for safe handling and control of the tool in unexpected situations.

#### Service

- 1) **Have your power tool serviced by a qualified repair person using only identical replacement parts.** This will ensure that the safety of the power tool is maintained.

#### ● Grinder safety warnings

##### **WARNING!**

- ▶ Dust from materials such as lead paint, some types of wood, and metal can be harmful to your health.
- ▶ Contact with or inhaling this type of dust can present a danger to the user or persons nearby.

##### **WARNING!**



Wear safety glasses and a dust mask!

#### ● Angle grinder warnings

##### **Safety warnings common for grinding and abrasive cutting-off**

- 1) **This power tool is intended for use as a grinder and abrasive cutting machine. Follow all safety instructions, instructions for use, illustrations and data included with the device.** Failure to heed the following instructions can result in electric shock, fire and/or serious injury.

- 2) **Operations such as sanding, wire brushing, polishing and hole cutting are not to be performed with this power tool.** Operations for which the power tool was not designed may create a hazard and cause personal injury.
- 3) **Do not convert this power tool to operate in a way which is not specifically designed and specified by the tool manufacturer.** Such a conversion may result in a loss of control and cause serious personal injury.
- 4) **Do not use accessories which are not specifically designed and specified by the tool manufacturer.** Just because the accessory can be attached to your power tool, it does not assure safe operation.
- 5) **The rated speed of the accessory must be at least equal to the maximum speed marked on the power tool.** Accessories running faster than their rated speed can break and fly apart.
- 6) **The outside diameter and the thickness of your accessory must be within the capacity rating of your power tool.** Incorrectly sized accessories cannot be adequately guarded or controlled.
- 7) **The dimensions of the accessory mounting must fit the dimensions of the mounting hardware of the power tool.** Accessories that do not match the mounting hardware of the power tool will run out of balance, vibrate excessively and may cause loss of control.
- 8) **Do not use a damaged accessory. Before each use inspect the accessory such as abrasive wheels for chips and cracks, backing pad for cracks, tear or excess wear. If power tool or accessory is dropped, inspect for damage or install an undamaged accessory. After inspecting and installing an accessory, position yourself and bystanders away from the plane of the rotating accessory and run the power tool at maximum no-load speed for 1 minute.** Damaged accessories will normally break apart during this test time.
- 9) **Wear personal protective equipment. Depending on application, use face shield, safety goggles or safety glasses. As appropriate, wear dust mask, hearing protectors, gloves and workshop apron capable of stopping small abrasive or workpiece fragments.** The eye protection must be capable of stopping flying debris generated by various operations. The dust mask or respirator must be capable of filtering particles generated by your operation. Prolonged exposure to high intensity noise may cause hearing loss.
- 10) **Keep bystanders a safe distance away from work area. Anyone entering the work area must wear personal protective equipment.** Fragments of workpiece or of a broken accessory may fly away and cause injury beyond immediate area of operation.

- 11) **Hold the power tool by insulated gripping surfaces only, when performing an operation where the cutting tool may contact hidden wiring or its own cord.** Contact with a “live” wire will also make exposed metal parts of the power tool “live” and could give the operator an electric shock.
- 12) **Position the cord clear of the spinning accessory.** If you lose control, the cord may be cut or snagged and your hand or arm may be pulled into the spinning accessory.
- 13) **Never lay the power tool down until the accessory has come to a complete stop.** The spinning accessory may grab the surface and pull the power tool out of your control.
- 14) **Do not run the power tool while carrying it at your side.** Accidental contact with the spinning accessory could snag your clothing, pulling the accessory into your body.
- 15) **Regularly clean the power tool’s air vents.** The motor’s fan will draw the dust inside the housing and excessive accumulation of powdered metal may cause electrical hazards.
- 16) **Do not operate the power tool near flammable materials.** Sparks could ignite these materials.
- 17) **Do not use accessories that require liquid coolants.** Using water or other liquid coolants may result in electrocution or shock.

### **Further safety instructions for all operations – Kickback and related warnings**

Kickback is a sudden reaction to a pinched or snagged rotating wheel, backing pad or any other accessory. Pinching or snagging causes rapid stalling of the rotating accessory which in turn causes the uncontrolled power tool to be forced in the direction opposite of the accessory’s rotation at the point of the binding. For example, if an abrasive wheel is snagged or pinched by the workpiece, the edge of the wheel that is entering into the pinch point can dig into the surface of the material causing the wheel to climb out or kick out. The wheel may either jump toward or away from the operator, depending on direction of the wheel’s movement at the point of pinching. Abrasive wheels may also break under these conditions. Kickback is the result of power tool misuse and/or incorrect operating procedures or conditions and can be avoided by taking proper precautions as given below.

- 1) **Maintain a firm grip on the power tool and position your body and arm to allow you to resist kickback forces. Always use auxiliary handle, if provided, for maximum control over kickback or torque reaction during start-up.** The operator can control torque reactions or kickback forces, if proper precautions are taken.
- 2) **Never place your hand near the rotating accessory.** Accessory may kickback over your hand.
- 3) **Do not position your body in the area where power tool will move if kickback occurs.** Kickback will propel the tool in direction opposite to the wheel’s movement at the point of snagging.

- 4) **Use special care when working corners, sharp edges, etc. Avoid bouncing and snagging the accessory.** Corners, sharp edges or bouncing have a tendency to snag the rotating accessory and cause loss of control or kickback.
- 5) **Do not attach a saw chain woodcarving blade, segmented diamond wheel with a peripheral gap greater than 10 mm or toothed saw blade.** Such blades create frequent kickback and loss of control.
- 5) **Always use undamaged wheel flanges that are of correct size and shape for your selected wheel.** Proper wheel flanges support the wheel thus reducing the possibility of wheel breakage. Flanges for cut-off wheels may be different from grinding wheel flanges.
- 6) **Do not use worn down wheels from larger power tools.** Wheel intended for larger power tool is not suitable for the higher speed of a smaller tool and may burst.
- 7) **When using dual purpose wheels always use the correct guard for the application being performed.** Failure to use the correct guard may not provide the desired level of guarding, which could lead to serious injury.

### **Specific safety instructions for grinding and abrasive cutting**

- 1) **Use only wheel types that are recommended for your power tool and the specific guard designed for the selected wheel.** Wheels for which the power tool was not designed cannot be adequately guarded and are unsafe.
- 2) **The grinding surface of centre depressed wheels must be mounted below the plane of the guard lip.** An improperly mounted wheel that projects through the plane of the guard lip cannot be adequately protected.
- 3) **The guard must be securely attached to the power tool and positioned for maximum safety, so the least amount of wheel is exposed towards the operator.** The guard helps to protect the operator from broken wheel fragments, accidental contact with wheel and sparks that could ignite clothing.
- 4) **Wheels must be used only for recommended applications. For example: do not grind with the side of cut-off wheel.** Abrasive cut-off wheels are intended for peripheral grinding, side forces applied to these wheels may cause them to shatter.

### **Additional safety warnings specific for abrasive cutting-off operations**

- 1) **Do not “jam” the cut-off wheel or apply excessive pressure. Do not attempt to make an excessive depth of cut.** Overstressing the wheel increases the loading and susceptibility to twisting or binding of the wheel in the cut and the possibility of kickback or wheel breakage.
- 2) **Do not position your body in line with and behind the rotating wheel.** When the wheel, at the point of operation, is moving away from your body, the possible kickback may propel the spinning wheel and the power tool directly at you.
- 3) **When wheel is binding or when interrupting a cut for any reason, switch off the power tool and hold the power tool motionless until the wheel comes to a complete stop. Never attempt to remove the cut-off wheel from the cut while the wheel is in motion otherwise kickback may occur.**

- Investigate and take corrective action to eliminate the cause of wheel binding.
- 4) **Do not restart the cutting operation in the workpiece. Let the wheel reach full speed and carefully re-enter the cut.** The wheel may bind, walk up or kickback if the power tool is restarted in the workpiece.
  - 5) **Support panels or any oversized workpiece to minimize the risk of wheel pinching and kickback.** Large workpieces tend to sag under their own weight. Supports must be placed under the workpiece near the line of cut and near the edge of the workpiece on both sides of the wheel.
  - 6) **Use extra caution when making a “pocket cut” into existing walls or other blind areas.** The protruding wheel may cut gas or water pipes, electrical wiring or objects that can cause kickback.
  - 7) **Do not attempt to do curved cutting.** Overstressing the wheel increases the loading and susceptibility to twisting or binding of the wheel in the cut and the possibility of kickback or wheel breakage, which can lead to serious injury.
- 3) If the replacement of the supply cord is necessary, this has to be done by the manufacturer or his agent in order to avoid a safety hazard.
  - 4) Only use grinding wheels where the indicated rotational speed is at least as high as what has been specified on the name plate of the product.
  - 5) Carry out a visual inspection of the grinding wheel before use. Do not use any damaged or deformed wheels. Replace any damaged or worn wheels.
  - 6) Make sure that the sparks produced by grinding do not present a danger, e.g. reach people or ignite flammable substances.
  - 7) Always wear safety goggles, safety gloves, respiratory protection and ear protection when grinding.
  - 8) Never keep the fingers between the wheel and spark protection or in close proximity to the protective hoods. There is a risk of crushing.
  - 9) The rotating parts of the product cannot be covered due to functional reasons. Therefore, proceed cautiously and hold the workpiece firmly in order to avoid slipping which could cause your hands to come into contact with the wheel.
  - 10) The workpiece gets hot during grinding. Do not touch the machined area, allow it to cool down. There is a risk of burning. Do not use coolants or the like.
  - 11) Do not work with the product, if you are tired or have consumed alcohol or tablets. Always have a break on time.
  - 12) Switch the product off and remove the mains plug

#### **Additional angle grinder warnings**

- 1) Connect the product only to a power socket with a residual current circuit breaker of rated residual current no more than 30 mA.
  - 2) Keep power cords and extension cords away from the disc. If they are damaged or cut through, immediately pull the plug from the outlet. Do not touch the cable before it has been disconnected from the power supply. Risk of electric shock!
- to loosen a blocked insertion tool,
  - if the connection line is damaged or entangled,
  - in case of unusual sounds.

If the replacement of the supply cord is necessary, this has to be done by the manufacturer or his agent in order to avoid a safety hazard.

## ● Vibration and noise reduction

To reduce the impact of noise and vibration emission, limit the time of operation, use low-vibration and low-noise operating modes as well as wear personal protective equipment.

Take the following points into account to minimise the vibration and noise exposure risks:

- Only use the product as intended by its design and these instructions.
- Ensure that the product is in good condition and well maintained.
- Use correct accessory tools for the product and ensure they are in good condition.
- Keep tight grip on the handles/grip surface.
- Maintain this product in accordance with these instructions and keep it well lubricated (where appropriate).
- Plan your work schedule to spread any high vibration tool use across a longer period of time.

## ● Behaviour in emergency situations

Familiarise yourself with the use of this product by means of this instruction manual. Memorise the safety warnings and follow them to the letter. This will help to prevent risks and hazards.

- Always be alert when using this product, so that you can recognise and handle risks early. Fast intervention can prevent serious injury and damage to property.
- Switch the product off and disconnect it from the mains if there are malfunctions. Have the product checked by a qualified professional and repaired, if necessary, before you operate it again.

## ● Residual risks

Even if you are operating this product in accordance with all the safety requirements, potential risks of injury and damage remain. The following dangers can arise in connection with the structure and design of this product:

- Health defects resulting from vibration emission if the product is being used over long periods of time or not adequately managed and properly maintained.
- Injuries and damage to property due to broken accessory tools or the sudden impact of hidden objects during use.
- Danger of injury and property damage caused by flying objects.

### NOTE

- ▶ This product produces an electromagnetic field during operation! This field may under some circumstances interfere with active or passive medical implants! To reduce the risk of serious or fatal injury, we recommend persons with medical implants to consult their doctor and the medical implant manufacturer before operating this product!

## ● Practical tips

### **⚠ WARNING!**

- ▶ When selecting the tool, ensure that its specified permissible rotation speed is at least as high as the maximum rotation speed specified on the product.
- ▶ When selecting the disc, pay attention to the maximum permissible diameter and the maximum permissible thickness.

## ● Cutting (fig. G)

### **⚠ WARNING!**

- ▶ Never use a grinding disc for cutting!
- ▶ The product must only be operated with the protective cover mounted when the cutting disc is used.

- The protective cover **12** is preinstalled. Fit the attachment for the protective cover **11** for the cutting discs, see “Adjusting the protective cover/demounting” and “Fitting the attachment to/removing the attachment from the protective cover”.
- Only certified, fibre-reinforced cutting discs may be used.
- In general, work with small scrubs. Exert only moderate pressure on the workpiece.
- Always work in the counter-direction. This ensures that the product is not pushed out of the cut through lack of control.

## ● Grinding (fig. H)

### **⚠ WARNING!**

- ▶ Never use a cutting disc for grinding!
- ▶ The product must only be operated with the protective cover mounted when the grinding disc is used.
- ▶ Only use certified grinding discs.
- The protective cover **12** for grinding is pre-installed.
- Adjusting or demounting the protective cover **12**: See “Adjusting the protective cover/demounting”.
- Exert only moderate pressure on the workpiece. Move the product evenly back and forth.
- A working angle of 30° to 40° achieves the best results for scrub grinding.

## ● Chuck key storage

- The chuck key **9** can be stowed in the handle **1** (fig. A).

## ● Assembly

### **⚠ CAUTION! Risk of injury!**

- ▶ Ensure that you have sufficient space in which to work, and that you do not endanger other people.
- ▶ All hoods and protective devices must be assembled properly before commissioning.
- ▶ Disconnect the mains plug before changing the setting on the product.

## ● Mounting the handle (fig. A)

### ⚠ WARNING!

- ▶ The product must only be operated with the handle **1** mounted.
- Depending on the method of working, tighten the handle on to the handle thread on the left **3**, right (fig. A) or top **2** of the product.

## ● Adjusting the protective cover/demounting (fig. D)

### NOTE

- ▶ The protective cover **12** is pre-installed on the product.
- ▶ Re-adjust the position of the protective cover **12** if you find during use that it does not provide optimum protection.
- Adjust the protective cover such that any sparks or detached parts cannot hit either the user or any bystanders.
- The protective cover must also be positioned such that the sparks cannot ignite combustible parts, including those in the surroundings.

### Removing the protective cover

- Take off the protective cover **12** by removing the screws **24** with the help of a suitable screwdriver (see fig. D).

## ● Fitting the attachment to/removing the attachment from the protective cover (fig. E)

### Fitting the attachment

1. Fit the attachment for the protective cover **11** in direction **a** onto the protective cover **12**.

2. Push the attachment onto the protective cover until it clicks into place.

### Removing the attachment

1. Release the attachment for the protective cover **11** by pushing the notch **25** away from the protective cover **12**.
2. Unscrew the attachment from the protective cover.

## ● Installing/demounting disc (fig. F)

1. Press the spindle lock button **14**.
2. Turn the mounting spindle **17** until the spindle lock fixed the mounting spindle. Keep and continue to hold down the spindle lock button.
3. Release the clamping nut **15** with the chuck key **9**. You can release the spindle lock button.
4. Set the desired disc onto the mounting flange **16** (fig. B). The label on the disc should always face the product.

### NOTE

- ▶ If the rotary direction is indicated on your disc, ensure that it corresponds to the rotary direction of the product when mounting. This is indicated on the product next to the spindle lock button (←).
- ▶ Ensure that the mounting flange (fig. B) is placed on the product in such a way that the recesses in the flange grip into the edge of the product. The mounting spindle must turn simultaneously when you turn the flange.

5. Set the clamping nut on the mounting spindle again. The flat side of the clamping nut must face the attachment tool if the thickness of the disc receptor is  $< 5$  mm.

If the thickness of the disc receptor is  $\geq 5$  mm, turn the clamping nut (fig. B).

6. Press the spindle lock button and turn the mounting spindle, until the spindle lock button holds the spindle flange in a fixed position. Pull the clamping nut tight again using the chuck key. You can let go of the spindle lock button.

### Demounting the grinding disc

1. Press the spindle lock button **14** (fig. A).
2. Turn the mounting spindle **17** until the spindle lock fixed the mounting spindle. Keep and continue to hold down the spindle lock button.
3. Release the clamping nut **15** (fig. B) with the chuck key **9** (fig. A). You can release the spindle lock button.
4. Take off the clamping nut, the mounting flange **16** (fig. B) and grinding or cutting disc from the mounting spindle.

## ● Operation

### **⚠ CAUTION! Risk of injury!**

- ▶ Always remove the mains plug **8** before working on the product.
- ▶ Only use grinding discs and accessories recommended by the manufacturer. Using other attachment tools and other accessories can represent a risk of injury for you.

### **⚠ CAUTION! Risk of injury!**

- ▶ Only use accessory parts which bear information about the manufacturer, type of connection, dimension and permitted number of revolutions.
- ▶ Only use accessory parts where the printed rotational speed is at least as high as what has been specified on the name plate of the product.
- ▶ Do not use any broken, cracked, or otherwise damaged grinding discs.
- ▶ Never operate the product without protective equipment.
- ▶ Support the plates or workpieces in order to reduce the risk of kickback from a jammed cutting disc. Large workpieces may bend under their own weight. The workpiece must be supported on both sides of the disc, not only near the cutting disc, but also at the edge.
- ▶ Keep your hands away from the disc when the product is in operation. Risk of injury.

### **NOTE**

#### Information on replacement

- ▶ Never operate the product without protective equipment.
- ▶ Ensure that the rotation speed stated on the tool is the same or higher than the nominal idle speed of the product.
- ▶ Ensure that the tool dimensions match those of the product.

## NOTE

### Information on replacement

- ▶ Only use flawless discs (ringing test: when you strike the grinding disc with a plastic hammer, it results in a clear sound).
- ▶ Never re-drill a locating hole which is too small to make it larger.
- ▶ Never use separate bushings or adapters in order to make grinding discs with a hole that is too large fit the product.
- ▶ Do not use any saw blades.
- ▶ To clamp the grinding tools only use the clamping flange provided. The pads between the clamping flange and the grinding tools must be made of elastic materials e.g., rubber, soft cardboard etc.
- ▶ Reassemble the product completely after replacing the tool.

### WARNING!



Switch off the product and remove the mains plug. Allow the product to cool down.

### WARNING!



Wear protective gloves when changing the tool so as to avoid injuries from cuts.



### WARNING!

- ▶ The clamping nut  must not be screwed too tightly so as to avoid breaking the disc and nut.

## ● Switching on and off

### WARNING!

- ▶ Make sure that the mains supply voltage matches the voltage rating indicated on the product's type plate.

1. Connect the mains plug  to a socket-outlet.
2. To start, push the on/off switch  (fig. A) forwards along the product before pressing it into the product's grip surface.
3. After switching on the product, wait until the device has reached its max. speed. Only then should you start with the work.
4. To switch off, release the on/off switch. The product switches off.

### WARNING!

- ▶ The tool still runs even after the product has been switched off. Risk of injury.

## Setting the rotational speed

- Set the speed regulator  to a position between 1 and 6.

## Trial run

- Always carry out a trial run without a load before carrying out your first procedure as well as after every tool change. Switch the product off immediately if the tool is not rotating smoothly, if considerable vibration occurs, or if you hear abnormal noises.

## ● Continuous operation

1. Switch on the product.

### Switching on continuous operation

2. Set the on/off switch  (fig. A) to the continuous 'on' position by pushing it forward towards the product.

### Switching off continuous operation

3. Push the on/off switch  (fig. A) briefly into the product's grip surface. The product switches off.

## ● Troubleshooting

### **WARNING!**



Always unplug the product before working on it. Risk of electric shock!

Problem	Possible cause	Solution
Product does not start.	Mains voltage missing.	Check the socket, mains cable, line, mains plug and main circuit breaker. Repairs must be carried out by a qualified electrician.
	Main circuit breaker is tripped.	
Grinding tool does not move although the engine is running.	Grinding disc nut is loose.	Tighten grinding disc nut (see "Installing/demounting disc").
	Workpiece, remaining workpieces or remaining grinding tools block drive.	Remove blockages.
Engine is slower and stops.	Product is overloaded through workpiece.	Reduce pressure on grinding tool.
		Workpiece is unsuitable.
Grinding disc does not rotate smoothly, abnormal noises can be heard.	Grinding disc nut is loose.	Tighten grinding disc nut (see "Installing/demounting disc").
	Grinding disc is defective.	Change grinding disc.

## ● Cleaning and servicing

### **WARNING!**



Switch off the product and disconnect it from the mains before replacing attachments, cleaning and when not in use.

### **WARNING!**

▶ Have any work on the product that is not described in this instruction guide performed by a professional. Only use original parts. Allow the product to cool off before any maintenance or cleaning is undertaken. There is a risk of burning!

- Always check the product before using it for obvious deficiencies such as loose, worn or damaged parts, correct the positioning of screws or other parts. Examine the grinding disc in particular. Exchange the damaged parts.

## ● Cleaning

### WARNING!

- ▶ Do not use any cleaning agent or solvent. Chemical substances can etch the plastic parts of the product.
- ▶ Never clean the product under running water.

- Thoroughly clean the product after every use.
- Clean the ventilation openings and the surface of the product with a soft brush or cloth.







## ● Servicing (fig. C)

### Replacing carbon brushes

### WARNING!



Switch off the product and disconnect it from the mains before replacing attachments, cleaning and when not in use.

1. Loosen the screw  of the maintenance cover  (fig. A).
2. Remove the maintenance cover.
3. Lift the compression spring  out of the groove for the compression spring  of the carbon brush .
4. Remove the contact plug  from the contact shoe .
5. Pull out the carbon brush from the guide.

6. Insert a new carbon brush into the guide.
7. Place the connector  in an arc past the groove for the compression spring. Lead the connector through the side opening of the guide.
8. Slide the contact plug on the contact shoe.
9. Replace the compression spring on the groove for the compression spring of the carbon brush.
10. Reattach the maintenance cover using the screw.
11. Repeat steps 1 to 10 on the other side of the product. The carbon brushes must always be replaced in pairs.

## ● Storage

- Store the product in a dry place well out of reach of children.
- Grinding discs must be dry and stored upright and should never be stacked.

## ● Disposal

The packaging is made entirely of recyclable materials, which you may dispose of at local recycling facilities.



Observe the marking of the packaging materials for waste separation, which are marked with abbreviations (a) and numbers (b) with following meaning: 1–7: plastics/20–22: paper and fibreboard/80–98: composite materials.

### Product:



Contact your local refuse disposal authority for more details of how to dispose of your worn-out product.



To help protect the environment, please dispose of the product properly when it has reached the end of its useful life and not in the household waste. Information on collection points and their opening hours can be obtained from your local authority.

## ● **Warranty**

The product has been manufactured to strict quality guidelines and meticulously examined before delivery. In the event of material or manufacturing defects you have legal rights against the retailer of this product. Your legal rights are not limited in any way by our warranty detailed below.

The warranty for this product is 3 years from the date of purchase. The warranty period begins on the date of purchase. Keep the original sales receipt in a safe location as this document is required as proof of purchase.

Any damage or defects already present at the time of purchase must be reported without delay after unpacking the product.

Should the product show any fault in materials or manufacture within 3 years from the date of purchase, we will repair or replace it – at our choice – free of charge to you. The warranty period is not extended as a result of a claim being granted. This also applies to replaced and repaired parts.

This warranty becomes void if the product has been damaged, or used or maintained improperly.

The warranty covers material or manufacturing defects. This warranty does not cover product parts subject to normal wear and tear, thus considered consumables (e.g. batteries, rechargeable batteries, tubes, cartridges), nor damage to fragile parts, e.g. switches or glass parts.

## ● **Warranty claim procedure**

So that your request can be processed quickly, please observe the following instructions:

For all inquiries, please have the receipt and item number (IAN 481506\_2410) ready as proof of purchase.

The article number can be taken from the identification label on the product, engraving on the product, the front cover of your manual (at the bottom left), or the sticker on the back or bottom of the product.

If malfunctions or other defects arise, first contact the service department indicated below by phone or email.

You can then send a product recorded as defective to the communicated service address postage-free, making sure to enclose proof of purchase (receipt) and information on the details of the defect and when it occurred.



You can download and view this and numerous other manuals at [parksides-diy.com](http://parksides-diy.com). This QR code takes you directly to [parksides-diy.com](http://parksides-diy.com). Choose your country and use the search screen to search for the operating instructions. Entering the item number (IAN) 481506\_2410 takes you to the operating instructions for your item.

## ● Service

### **Service Great Britain**

Tel.: 0800 0569216

E-Mail: [owim@lidl.co.uk](mailto:owim@lidl.co.uk)

# ● EU declaration of conformity

<b>EU DECLARATION OF CONFORMITY</b> (No 481506_2410)
--

IAN: 481506\_2410  
 Product identification: "PARKSIDE" Angle Grinder  
 Model Number: HG10788

The object of the declaration described above is in conformity with the relevant Union harmonisation legislation:

Directive 2006/42/EC
Directive 2014/30/EU
Directive 2011/65/EU and all related amendments

References to the relevant harmonised standards used or references to the other technical specifications in relation to which conformity is declared:

N° / Parts
Directive 2006/42/EC
EN 62841-1:2015/A11:2022
EN IEC 62841-2-3:2021/A11:2021
Directive 2014/30/EU
EN IEC 55014-1:2021
EN IEC 55014-2:2021
EN IEC 61000-3-2:2019/A1:2021
EN 61000-3-3:2013/A2:2021

The object of the declaration described above is in conformity with Directive 2011/65/EU of the European Parliament and of the Council of 8 June 2011 on the restriction of the use of certain hazardous substances in electrical and electronic equipment:

N° / Parts
EN IEC 63000:2018

**Keeper of the technical documentation:** OWIM GmbH & Co.KG

Signed for and on behalf of:

**OWIM GmbH & Co. KG, Stiftsbergstraße 1, 74167 Neckarsulm, Germany**

This declaration of conformity is issued under the sole responsibility of the manufacturer.

Translation of the original declaration of conformity

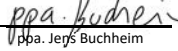
Neckarsulm	17.12.2024		
Place	Date	ppa. Stefan Haensel Authorised Signatory	ppa. Jero Buchheim Authorised Signatory



EN



<b>Varoitukset ja merkit</b> .....	Sivu	27
<b>Johdanto</b> .....	Sivu	28
Tarkoituksenmukainen käyttö .....	Sivu	28
Toimituksen sisältö .....	Sivu	28
Osien kuvaus .....	Sivu	28
Tekniset tiedot .....	Sivu	29
<b>Turvallisuusohjeet</b> .....	Sivu	30
Sähkötyökaluja koskevat yleiset turvallisuusohjeet .....	Sivu	30
Hiomakoneita koskevat turvallisuusohjeet .....	Sivu	32
Kulmahiomakoneita koskevat turvallisuusohjeet .....	Sivu	33
Tärinän ja melun vähentäminen .....	Sivu	37
Toiminta hätätapauksessa .....	Sivu	37
Jäännösriskit .....	Sivu	38
<b>Työohjeet</b> .....	Sivu	38
Katkaisuhionta (kuva G) .....	Sivu	38
Rouhintahionta (kuva H) .....	Sivu	38
Kirstysavaimen säilytys .....	Sivu	39
<b>Asennus</b> .....	Sivu	39
Kahvan asennus (kuva A) .....	Sivu	39
Suojuksen säätö/irroitus (kuva D) .....	Sivu	39
Suojuksen yläosan asennus/irroitus (kuva E) .....	Sivu	39
Laikan asennus/irroitus (kuva F) .....	Sivu	39
<b>Käyttö</b> .....	Sivu	40
Päälle- ja poislytkeminen .....	Sivu	41
Jatkuva käyttö .....	Sivu	41
<b>Vianmääritys</b> .....	Sivu	42
<b>Puhdistus ja huolto</b> .....	Sivu	42
Puhdistus .....	Sivu	43
Huolto (kuva C) .....	Sivu	43
Säilytys .....	Sivu	43
<b>Hävittäminen</b> .....	Sivu	43
<b>Takuu</b> .....	Sivu	44
Toimiminen takuutapauksessa .....	Sivu	44
<b>Huoltopalvelu</b> .....	Sivu	45
<b>EU-vaatimustenmukaisuusvakuutus</b> .....	Sivu	46

## Varoitukset ja merkit

Käyttöohjeessa, pakkauksessa ja tyyppikilvessä käytetyt varoitukset:

	<p><b>VAARA!</b> ”Vaara”-huomiosanalla varustettu merkki tarkoittaa erittäin riskialtista vaaratilannetta, joka johtaa vakavaan vammaan tai kuolemaan, jos sitä ei vältetä.</p>		<p><b>VARO!</b> ”Varo”-huomiosanalla varustettu merkki tarkoittaa alhaisen riskitason vaaratilannetta, joka voi johtaa vähäiseen tai kohtalaiseen vammaan, jos sitä ei vältetä.</p>
	<p><b>VAROITUS!</b> ”Varoitus”-huomiosanalla varustettu merkki tarkoittaa keskinkertaisen riskitason vaaratilannetta, joka voi johtaa vakavaan vammaan tai kuolemaan, jos sitä ei vältetä.</p>		<p>Kytke tuote pois päältä ja irrota se sähköverkosta ennen lisävarusteiden vaihtoa, puhdistusta ja kun sitä ei käytetä.</p>
	<p>Lue käyttöohje.</p>		<p>Vaihtovirta/-jännite</p>
	<p>Käytä suojalaseja!</p>		<p>CE-merkintä vahvistaa, että tuote on EU-direktiivien mukainen.</p>
	<p>Suojausluokka II (kaksoiseristys)</p>		<p><b>VARO!</b> Noudata turvallisuusohjeita.</p>
	<p>Käytä kuulosuojaimia!</p>		<p>Käytä pölysuojainta!</p>
	<p>Käytä suojakypärää!</p>		<p>Irrota pistoke</p>
	<p>Käytä turvakäsineitä.</p>		<p>Ei saa käyttää märkähiontaan</p>
	<p>Käytä liukumattomia turvajalkineita!</p>		<p>Ei saa käyttää sivuhiontaan</p>
	<p>Ei saa käyttää, jos vaurioitunut</p>		<p>Vain katkaisuun</p>
	<p>Ei hiontaan</p>	 	<p>Turvallisuusohjeet Käyttöohjeet</p>

	<b>VARO!</b> Älä koske liikkuviin osiin.		Käytä aina molemmin käsin.
	Suojusta ei saa käyttää katkaisuun.		

## **KULMAHIOMAKONE**

### ● **Johdanto**

Onnittelemme sinua uuden tuotteen hankinnasta. Valitsit erittäin korkealaatuisen tuotteen. Käyttöohje on osa tätä tuotetta. Se sisältää tärkeitä turvallisuusohjeita sekä käyttöä ja hävitystä koskevia ohjeita. Tutustu ennen tuotteen käyttöä huolellisesti kaikkiin käyttöjä turvallisuusohjeisiin. Käytä tuotetta ainoastaan ohjeen mukaan ja siinä mainittuihin tarkoituksiin. Anna kaikki ohjeet mukaan, jos luovutat tuotteen edelleen.

### ● **Tarkoituksenmukainen käyttö**

- Tuote on työkalu, jota käytetään metallin, betonin tai laattojen rouhintaan ja katkaisuun ilman vettä.
- Tuote ei sovellu muille käyttötavoille (esim. hionta siihen soveltumattomilla hiontatyökaluilla, hionta jäähdytysnesteellä, terveydelle vaarallisten materiaalien, kuten asbestin, hionta tai katkaisu).
- Tuote on tarkoitettu käytettäväksi tee-se-itse-alalla. Sitä ei ole tarkoitettu jatkuvaan kaupalliseen käyttöön. Tuotetta saavat käyttää aikuiset henkilöt. Yli 16-vuotiaat henkilöt saavat käyttää tuotetta vain valvonnanalaisina.
- Valmistaja ei vastaa vaurioista, jotka aiheutuvat tarkoituksenvastaisesta tai virheellisestä käytöstä.

### ● **Toimituksen sisältö**

#### **⚠ VAROITUS!**

- ▶ Tuote ja pakkausmateriaalit eivät ole leluja! Lapset eivät saa leikkiä muovipusseilla, kalvoilla tai pienillä osilla! Muutoin tukeutumisvaara nieluun joutuvien osien vuoksi!

- 1 Kulmahiomakone
- 1 Kahva
- 1 Suojus
- 1 Kiristysavain
- 1 Katkaisulaikka
- 2 Vaihtohiiliharjaa
- 1 Käyttöohje

### ● **Osien kuvaus**

#### **Kuva A:**

- 1 Kahva
- 2 Kahvan kierre
- 3 Kahvan kierre
- 4 Ruuvi
- 5 Huoltokansi
- 6 Nopeudensäädin
- 7 On-/off-kytkin, jossa käynnistyslukko
- 8 Pistoke
- 9 Kiristysavain
- 10 Vaihtohiiliharja
- 11 Suojuksen yläosa

- 12 Suojus
- 13 Katkaisulaikka
- 14 Karan lukituspainike

**Kuva B:**

- 15 Istukkamutteri
- 16 Kiinnityslaippa
- 17 Kiinnityskara

**Kuva C:**

- 18 Painejousen ura
- 19 Kosketuskenkä
- 20 Painejousi
- 21 Kosketin
- 22 Liitäntä
- 23 Hiiliharja

**Kuva D:**

- 24 Ruuvit (suojausten kiinnitys)

**Kuva E:**

- 25 Pidätin

● **Tekniset tiedot**

<b>Kulmahiomakone</b>	<b>PWS 125 I9</b>
Nimellinen ottojännite:	230 V~, 50 Hz
Tehonkulutus:	1200 W
Joutokäyntinopeus ( $n_0$ ):	3000–12000 min <sup>-1</sup>
Katkaisu-/rouhinta-laikkojen mitat:	Ø 125 x 22,23 mm
Katkaisu-/rouhinta-laikkojen paksuus:	enint. 6 mm
Hiontakaran kierre:	M14
Hiontakaran kierteen pituus:	enint. 12 mm
Suojausluokka:	II/□
Kotelointiluokka:	IPX0
Nimelliskapasiteetti:	enint. Ø 125 mm

<b>Katkaisulaikka (toimitukseen sisältyvä)</b>	
Joutokäyntinopeus $n_0$ :	enint. 12200 min <sup>-1</sup>
Laikan nopeus:	enint. 80 m/s*
Ulkohalkaisija:	Ø 125 mm
Reikä:	Ø 22,23 mm
Paksuus:	1,2 mm

\* Hiomalaikan on kestävä 80 m/s:n kierrosnopeus.

**Melupäästöarvot**

Mitatut arvot on määritetty EN 62841 -standardin mukaisesti. Sähkötyökalun A-painotettu melutaso on tyypillisesti:

Äänen painetaso $L_{pA}$ :	93,3 dB
Epävarmuus $K_{pA}$ :	3 dB
Äänen tehotaso $L_{WA}$ :	101,3 dB
Epävarmuus $K_{WA}$ :	3 dB

**Tärinäpäästöarvot**

Tärinän kokonaisarvot (kolmen suunnan vektorisumma) määritetty EN 62841 -standardin mukaisesti:

Tärinä Pääkahva $a_{h,AG}$ :	6,533 m/s <sup>2</sup>
Tärinä Lisäkahva $a_h$ :	6,581 m/s <sup>2</sup>
Epävarmuus K:	1,5 m/s <sup>2</sup>

Mainitut arvot viittaavat pintahiontaan. Muilla käyttötaivoilla voi olla toisenlaiset tärinäpäästöarvot.

**VAROITUS!**



Käytä kuulosuojaimia!

## HUOMAUTUS

- ▶ Mainittu tärinän kokonaisarvo ja melupäästöarvo on mitattu standardoidun testausmenetelmän mukaan, joten niitä voidaan käyttää toisen sähkötyökalun arvojen vertaamiseen.
- ▶ Mainittua tärinän kokonaisarvoa ja melupäästöarvoa voidaan käyttää myös kuormituksen alustavaan arvioimiseen.

## ⚠ VAROITUS!

- ▶ Sähkötyökalua käytettäessä tärinä- ja melupäästöt voivat poiketa mainituista arvoista; tähän vaikuttaa sähkötyökalun käyttötapa ja etenkin työkappaleen ominaisuudet.

Tärinästä ja melusta johtuva kuormitus tulisi yrittää pitää mahdollisimman alhaisena. Tärinäkuormitusta vähentävät esimerkiksi suojakäsineiden käyttö työkalua käytettäessä ja työajan rajoittaminen. Tässä on huomioitava kaikki käyttöjakson vaiheet (esimerkiksi ajat, jolloin sähkötyökalu on kytketty pois päältä ja ajat, jolloin se on päällekytketty, mutta sitä ei juuri silloin käytetä).

- ▶ Ohuen metallilevyn tai muun hyvin värisevän, karkeapintaisen rakenteen hionta voi johtaa paljon suurempaan kokonaismelupäästöön (korkeintaan 15 dB) kuin mainitut melupäästöarvot. Tällaisten työkappaleiden äänisäteily tulisi estää mahdollisimman tehokkaasti sopivilla toimenpiteillä, kuten esimerkiksi raskailla joustavilla vaimennusmatoilla. Kohonnut melupäästö on huomioitava myös meluallistuksen riskinarvioinnissa ja asianmukaisten kuulosuojainten valinnassa.



## Turvallisuusohjeet

### ● Sähkötyökaluja koskevat yleiset turvallisuusohjeet

#### ⚠ VAROITUS!

- ▶ **Lue kaikki sähkötyökalua koskevat turvallisuusohjeet, käyttöohjeet, kuvitukset ja tekniset tiedot.** Turvallisuus- ja käyttöohjeiden noudattamatta jättäminen voi aiheuttaa sähköiskun, tulipalon ja/tai vakavia vammoja.

### Säilytä kaikki käyttö- ja turvallisuusohjeet myöhempää tarvetta varten.

Turvallisuusohjeissa käytetty käsite "sähkötyökalu" tarkoittaa verkkokäyttöisiä sähkötyökaluja (johdolliset) tai akkukäyttöisiä sähkötyökaluja (ilman johtoa).

### Työpaikkaturvallisuus

- 1) **Pidä työtilasi puhtaana ja hyvin valaistuna.** Epäjärjestys ja valaisemattomat työtilat voivat johtaa onnettomuuksiin.
- 2) **Älä käytä sähkötyökalua räjähdysalttiissa tiloissa, joissa on syttyviä nesteitä, kaasuja tai pölyä.** Sähkötyökalut synnyttävät kipinöitä, jotka voivat sytyttää pölyn ja höyryt.
- 3) **Pidä lapset ja muut henkilöt etäällä, kun sähkötyökalua käytetään.** Huomion kohdistuessa muualle voit menettää sähkötyökalun hallinnan.

### Sähköturvallisuus

- 1) **Sähkötyökalun pistokkeen täytyy sopia pistorasiaan. Pistoketta ei saa muuttaa millään tavalla. Älä käytä sovitinpistokkeita yhdessä suoja- maadoitettujen sähkötyökalujen kanssa.** Muuttamattomat pistokkeet ja sopivat pistorasiat pienentävät sähköiskun vaaraa.

- 2) **Vältä kosketusta maadoitettuihin pintoihin kuten putkiin, lämpöpattereihin, liesiin ja jääkaappeihin.** Kohonnut sähköiskun vaara, jos keho on maadoitettu.
- 3) **Älä altista sähkötyökaluja sateelle tai kosteudelle.** Veden pääseminen sähkötyökalun sisään suurentaa sähköiskun vaaraa.
- 4) **Älä käytä virtajohtoa sähkötyökalun kantamiseen, ripustamiseen tai pistokkeen irrottamiseen pistorasiasta. Pidä virtajohto etäällä kuumuudesta, öljystä, terävistä reunoista ja liikkuvista osista.** Vaurioituneet tai kiertyneet virtajohdot suurentavat sähköiskun vaaraa.
- 5) **Jos käytät sähkötyökalua ulkona, käytä vain jatkojohtoja, jotka soveltuvat ulkikäyttöön.** Ulkikäyttöön soveltuvan jatkojohdon käyttö pienentää sähköiskun vaaraa.
- 6) **Jos sähkötyökalun käyttöä kosteassa ympäristössä ei voida välttää, käytä silloin vikavirtasuojakytkintä.** Vikavirtasuojakytkimen käyttö pienentää sähköiskun vaaraa.
- 3) **Vältä laitteen tahatonta käynnistymistä. Varmista, että sähkötyökalu on kytketty pois päältä ennen sähköverkkoon ja/ tai akkuun liittämistä, käynnistystä ja siirtämistä.** Jos sormesi on kytkimellä sähkötyökalua kannaessa tai sähkötyökalu liitetään päällekytkettynä sähköverkkoon, tämä voi johtaa onnettomuuksiin.
- 4) **Irrota säätötyökalut tai ruuviavaimet ennen sähkötyökalun päällekytkemistä.** Työkalu tai avain, joka on kiinnitetty sähkötyökalun pyörivään osaan, voi johtaa loukkaantumiseen.
- 5) **Vältä epätavallisia työasentoja. Asetu tukevasti paikalle ja pidä tasapaino.** Näin voit hallita paremmin sähkötyökalua odottamattomissa tilanteissa.
- 6) **Käytä sopivaa vaatetusta. Älä käytä väljiä vaatteita tai koruja. Pidä hiukset, vaatteet ja käsineet etäällä pyörivistä osista.** Väljät vaatteet, korut ja pitkät hiukset voivat tarttua liikkuviin osiin.
- 7) **Mahdollisesti asennettavat pölynpoisto- ja keräyslaitteet tulee liittää oikein ja niitä tulee käyttää oikein.** Pölynpoiston käyttö voi pienentää pölystä johtuvia vaaroja.

## Henkilöturvallisuus

- 1) **Ole tarkkaavainen tekemisissäsi ja käsittele sähkötyökalua järkevasti. Älä käytä sähkötyökalua, jos olet väsynyt tai huumausaineiden, alkoholin tai lääkkeiden vaikutuksen alainen.** Hetken epähuomio sähkötyökalun käytössä voi johtaa vakaviin vammoihin.
- 2) **Käytä henkilönsuojaimia ja aina suojalaseja.** Sähkötyökalun käytöstä riippuvien henkilönsuojainten, kuten pölynaamarin, liukumattomien turvajalkineiden, suojakypärän tai kuulosuojaimen, käyttö pienentää loukkaantumisvaaraa.
- 8) **Älä tuudittaudu väärään turvallisuuden tunteeseen äläkä laiminlyö sähkötyökalun turvallisuusohjeita, vaikka olisit käyttänyt sähkötyökalua jo useita kertoja ongelmitta.** Huoleton käsittely voi johtaa silmänräpäyksessä vakaviin vammoihin.

## Sähkötyökalun käyttö ja käsittely

- 1) **Älä ylikuormita sähkötyökalua. Käytä työhösi soveltuvaa sähkötyökalua.** Sopivalla sähkötyökalulla työsi sujuu paremmin ja turvallisemmin annetulla tehoalueella.
- 2) **Älä käytä sähkötyökalua, jonka kytkin on viallinen.** Sähkötyökalu, jota ei voi enää kunnolla kytkeä päälle tai pois päältä, on vaarallinen ja se täytyy korjata.
- 3) **Irrota pistoke pistorasiasta ja/ tai poista akku ennen kuin teet säätöjä laitteeseen, vaihdat vaihtotyökaluja tai asetat sähkötyökalun työpöydälle.** Tämä varoitoimenpide estää sähkötyökalun tahattoman käynnistymisen.
- 4) **Säilytä käyttämättömiä sähkötyökaluja lasten ulottumattomissa.** Sähkötyökalua eivät saa käyttää henkilöt, joilla ei ole kokemusta sen käytöstä tai jotka eivät ole lukeneet käyttöohjeita. Sähkötyökalut ovat vaarallisia, jos niitä käyttävät kokemattomat henkilöt.
- 5) **Hoida sähkötyökaluja ja vaihtotyökaluja huolella. Tarkista, että liikkuvat osat toimivat moitteettomasti ilman juuttumista, osissa ei ole murtumia tai vaurioita, jotka haittaavat sähkötyökalun toimintaa. Korjauta vaurioituneet osat ennen sähkötyökalun käyttöä.** Monet onnettomuudet johtuvat huonosti huolletuista sähkötyökaluista.
- 6) **Pidä sahaustyökalut terävinä ja puhtaina.** Huolellisesti hoidetut, teräväreunaiset sahaustyökalut eivät juutu yhtä helposti ja niitä on helpompi käyttää.

- 7) **Käytä sähkötyökalua, lisävarusteita, vaihtotyökaluja jne. näiden ohjeiden mukaisesti. Huomioi aina työolosuhteet ja työtehtävä.** Sähkötyökalujen käyttö muuhun kuin niiden käyttötarkoitukseen voi johtaa vaaratilanteisiin.
- 8) **Pidä kahvat ja otepinnot kuivina, puhtaina sekä öljyttöminä ja rasvattomina.** Liukkaat kahvat ja otepinnot vaarantavat turvallisen käytön ja sähkötyökalun hallinnan odottamattomissa tilanteissa.

## Huoltopalvelu

- 1) **Korjauta sähkötyökalu vain pätevällä ammattihenkilöllä, joka käyttää alkuperäisiä varaosia.** Näin varmistetaan sähkötyökalun turvallisuus.

## ● Hiomakoneita koskevat turvallisuusohjeet

### ⚠ VAROITUS!

- ▶ Materiaaleista, kuten lyijyä sisältävästä maalista, tietyistä puulajeista ja metallista, lähtevä pöly voi olla terveydelle haitallista.
- ▶ Näiden pölyjen koskettaminen tai hengittäminen voi olla vaaraksi käyttäjälle tai lähellä oleskeleville henkilöille.

### ⚠ VAROITUS!



Käytä suojalaseja ja hengityssuojainta!

## ● **Kulmahiomakoneita koskevat turvallisuusohjeet**

**Lisäturvallisuusohjeet hiontaa ja katkaisuhiontaa varten**

- 1) **Sähkötyökalua tulee käyttää hiomakoneena ja katkaisuhiomakoneena. Noudata kaikkia laitteen mukana saatuja turvallisuusohjeita, käyttöohjeita, kuvia ja muita tietoja.** Seuraavien ohjeiden noudattamatta jättäminen voi johtaa sähköiskuun, tulipaloon ja/ tai vakavaan loukkaantumiseen.
- 2) **Sähkötyökalu ei sovellu hiomapaperilla hiontaan, lankaharjaukseen, kiillotukseen eikä reiänleikkaukseen.** Käyttökohteet, joihin sähkötyökalua ei ole tarkoitettu, voivat aiheuttaa vaaroja ja vammoja.
- 3) **Älä käytä sähkötyökalua sellaiseen toimintaan, jota varten valmistaja ei ole sitä nimenomaisesti suunnitellut ja tarkoittanut.** Sellainen muutos voi johtaa hallinnan menetykseen ja vakaviin vammoihin.
- 4) **Älä käytä sellaista vaihtotyökalua, jota valmistaja ei ole erityisesti tarkoittanut ja määrittänyt sähkötyökalulle.** Lisävarusteen mahdollinen kiinnitys sähkötyökaluun ei takaa turvallista käyttöä.
- 5) **Vaihtotyökalun sallitun nopeuden on oltava vähintään yhtä suuri kuin sähkötyökaluun merkityn enimmäisnopeuden.** Lisävaruste, joka pyörii sallittua nopeammin, voi murtua ja sinkoutua ilmaan.
- 6) **Vaihtotyökalun ulkohalkaisijan ja paksuuden on vastattava sähkötyökalun mittavaatimuksia.** Vääränkokoisia vaihtotyökaluja ei voi suojata tai hallita riittävästi.
- 7) **Vaihtotyökalun kiinnitysmittojen on vastattava sähkötyökalun kiinnittimen mittoja.** Vaihtotyökalut, jotka eivät sovi täsmälleen sähkötyökalun kiinnittimeen, pyörivät epäsymmetrisesti, tärisevät voimakkaasti ja voivat aiheuttaa hallinnan menetyksen.
- 8) **Älä käytä vaurioituneita vaihtotyökaluja. Tarkista aina ennen käyttöä vaihtotyökalut kuten hiomalaikat, ettei niissä ole pirstaleita tai halkeamia, lautaslaikat, ettei niissä ole halkeamia tai kulumisjälkiä. Jos sähkötyökalu tai vaihtotyökalu putoaa, tarkista se vaurioiden varalta tai käytä ehjää vaihtotyökalua. Kun olet tarkistanut ja kiinnittänyt vaihtotyökalun, seiso itse sekä pidä sivulliset etäällä pyörivästä vaihtotyökalusta ja anna laitteen käydä suurimmalla nopeudella 1 minuutin ajan.** Vaurioituneet vaihtotyökalut rikkoutuvat useimmiten tänä testiaikana.
- 9) **Käytä henkilönsuojaimia. Käytä kokokasvosuojainta, silmäsuojainta tai suojalaseja käyttötarkoituksesta riippuen. Käytä tarvittaessa pölysuojainta, kuulosuojainta, suojakäsineitä tai esiliinaa, joka pitää pienet hioma- ja materiaalipartikkelit loitolla.** Silmät on suojattava sinkoavilta vierasesineiltä, joita syntyy eri käyttötarkoituksissa. Pöly- tai hengityssuojaimen on suodatettava työskentelyn aikana syntyvä pöly. Jos altistut pitkään kovalle melulle, kuulosi voi heikentyä.

- 10) **Varmista, että muut henkilöt pysyvät turvallisella etäisyydellä työskentelyalueesta. Jokaisen, joka tulee työskentelyalueelle, on käytettävä henkilönsuojaimia.** Työkappaleesta tai vaihtotyökalusta murtuneet osat voivat sinkoutua ilmaan ja aiheuttaa loukkaantumisia myös työskentelyalueen ulkopuolella.
- 11) **Pidä sähkötyökalua vain eristetyistä otepinnoista kiinni, jos käytät vaihtotyökalua työhön, jossa saatat osua piilossa oleviin sähköjohtoihin tai työkalun omaan virtajohtoon.** Kontakti jännitteenalaiseen johtoon voi siirtää virran myös metallisiin laitteen osiin ja johtaa sähköiskuun.
- 12) **Pidä sähköjohto vaihtotyökalun ulottumattomissa.** Jos menetät otteen laitteesta, sähköjohto voi katketa tai vetää kätesi tai käsivartesi pyöriivään käyttötyökaluun.
- 13) **Älä koskaan aseta sähkötyökalua työtasolle ennen kuin vaihtotyökalu on täysin pysähtynyt.** Pyöriivä vaihtotyökalu voi joutua kosketuksiin työtason kanssa, jolloin saatat menettää sähkötyökalun hallinnan.
- 14) **Älä pidä sähkötyökalua käynnissä, kun kannat sitä.** Vaatteet voivat tarttua pyöriivään vaihtotyökaluun, jolloin vaihtotyökalu voi porautua kehoon.
- 15) **Puhdista sähkötyökalun ilmanottoaukot säännöllisesti.** Moottorin tuuletin imee pölyä koteloon, ja liiallinen metallipölyn kertyminen voi aiheuttaa sähköiskun.
- 16) **Älä käytä sähkötyökalua tulenarkojen materiaalien lähellä.** Kipinät voivat syyttää nämä materiaalit.

- 17) **Älä käytä vaihtotyökaluja, joiden käyttö vaatii nestemäisiä jäähdytysaineita.** Veden tai muiden nestemäisten jäähdytysaineiden käyttö voi johtaa sähköiskuun.

### **Kaikkia käyttötapoja koskevat lisäturvallisuusohjeet – takaisku ja asiaankuuluvat turvallisuusohjeet:**

Takaisku on äkillinen reaktio, joka johtuu jumiutuneesta tai lukkiutuneesta pyöriivästä vaihtotyökalusta, kuten hiomalaikasta, lautaslaikasta jne. Jumiutumisen tai lukkiutumisen johtaa pyöriivän vaihtotyökalun äkilliseen pysähtymiseen. Tämän seurauksena hallitsematon sähkötyökalun liike kiihtyy juuttumiskohdassa vaihtotyökalun pyörimissuuntaa vastaan. Jos esimerkiksi hiomalaikka jumittuu tai lukkiutuu työkappaleeseen, työkappaleeseen uponnut hiomalaikan reuna voi jäädä siihen kiinni, mikä rikkoo hiomalaikan tai aiheuttaa takaiskun. Hiomalaikka liikkuu sitten käyttäjää kohti tai pois päin riippuen laikan pyörimissuunnasta lukituskohdassa. Hiomalaikat voivat myös murtua. Takaisku on seurausta sähkötyökalun väärästä tai virheellisestä käytöstä. Se voidaan välttää asianmukaisilla varoimenpiteillä, jotka on kuvattu jäljempänä.

- 1) **Pidä sähkötyökalusta hyvin kiinni sekä aseta keho ja käsivarret asentoon, jossa voit ottaa vastaan takaiskun. Käytä aina lisäkahvaa, jos sellainen on käytettävissä, jotta voit hallita mahdollisimman hyvin takaiskuvoimia tai reaktiomomenteja käynnistyksen aikana.** Käyttäjä voi hallita takaisku- ja reaktiovoimia noudattamalla asianmukaisia varoimenpiteitä.

- 2) **Älä pidä kättäsi pyörivän käyttötyökalun lähellä.** Takaiskun sattuessa vaihtotyökalu saattaa liikkua käden yli.
- 3) **Vältä sitä aluetta, johon sähkötyökalu siirtyy paluuiskun sattuessa.** Takaisku ohjaa sähkötyökalua vastakkaiseen suuntaan kuin hiomalaikan liike juuttumiskohdassa.
- 4) **Työskentele erityisen varovasti kulmissa, terävissä reunoissa jne. Estä vaihtotyökalujen kimpoaminen työkappaleesta tai niihin juuttuminen.** Pyörivällä vaihtotyökalulla on taipumus juuttua työskenneltäessä kulmissa, terävissä reunoissa tai sen kimmotessa työkappaleesta. Tämä johtaa hallinnan menetykseen tai takaiskuun.
- 5) **Älä käytä moottorisahan terää puun katkaisuun, segmentoitua timanttikatkaisulaikkaa, jonka segmenttivali on yli 10 mm äläkä sahalaista sahanterää.** Tällaiset vaihtotyökalut aiheuttavat usein takaiskun ja hallinnan menetyksen.

#### **Erikoisturvallisuusohjeet hiontaa ja katkaisua varten**

- 1) **Käytä vain sähkötyökalulle hyväksytyjä hiomalaikkoja ja niille tarkoitettua suojusta.** Hiomalaikkoja, joita ei ole tarkoitettu sähkötyökalulle, ei voi suojata riittävästi, minkä vuoksi niiden käyttö ei ole turvallista.
- 2) **Taivutetut hiomalaikat on asennettava niin, että niiden hiomapinta ei ulotu suojuksen reunan yläpuolelle.** Virheellisesti asennettua hiomalaikkaa, joka ylittää suojuksen reunan tasolle, ei voi suojata riittävästi.

- 3) **Suojus on kiinnitettävä turvallisesti sähkötyökaluun ja asetettava korkeimman turvallisuustason saavuttamiseksi niin, että hiomalaikasta näkyvä mahdollisimman pieni osa käyttäjään päin.** Suojus auttaa suojaamaan käyttäjää sirpaleilta, tahattomalta kosketukselta hiomalaikkaan sekä kipinöiltä, jotka voivat sytyttää vaatteet.
- 4) **Hiomalaikkoja saa käyttää vain suositeltuihin käyttökohteisiin. Esimerkiksi: Älä koskaan käytä katkaisulaikan sivupintaa hiontaan.** Katkaisulaikat on tarkoitettu materiaalin poistamiseen laikan terällä. Näihin hiomalaikkoihin kohdistuva sivusuuntainen voima saattaa rikkoa ne.
- 5) **Käytä valitsemallesi hiomalaikalle aina ehjää, oikean kokoista ja muotoista kiinnitysliappaa.** Asianmukaiset laipat tukevat hiomalaikkaa ja vähentävät siten hiomalaikan rikkoutumisriskiä. Katkaisulaikan liappaa voivat poiketa muiden hiomalaikkojen liapoista.
- 6) **Älä käytä suurempien sähkötyökalujen kuluneita hiomalaikkoja.** Suurempien sähkötyökalujen hiomalaikkoja ei ole suunniteltu pienempien sähkötyökalujen suuremmille nopeuksille, ja ne voivat rikkoutua.
- 7) **Kun käytät kaksikäyttöisiä laikkoja, käytä aina käyttötarkoitukseen sopivaa suojusta.** Jos sopivaa suojusta ei käytetä, haluttua suojausta ei saavuteta, mikä johtaa vakaviin vammoihin.

## Lisäturvallisuusohjeet katkaisuhiontaa varten

- 1) **Vältä katkaisulaikan lukittumista tai liian kovaa painamista. Älä tee liian syviä leikkauksia.** Katkaisulaikan ylikuormitus lisää sen rasitusta ja alttiutta kallistumiseen tai lukkiutumiseen ja siten takaiskun tai hiomalaikan rikkoutumisen mahdollisuutta.
- 2) **Vältä pyörivän katkaisulaikan edessä ja takana olevaa tilaa.** Kun ohjaat katkaisulaikkaa työkappaleessa itsestäsi pois päin, takaiskun sattuessa sähkötyökalu voi sinkoutua pyörivine laikkoineen suoraan päällesi.
- 3) **Jos katkaisulaikka jumittuu tai keskeytät työn, kytke laite pois päältä ja pidä sitä rauhallisesti paikallaan, kunnes laikka on pysähtynyt. Älä koskaan yritä vetää katkaisulaikkaa irti leikkuukohtasta, muutoin seurauksena voi olla takaisku.** Selvitä jumittumiseen johtanut syy ja korjaa asia.
- 4) **Älä kytke sähkötyökalua uudelleen päälle, niin kauan kun se on työkappaleessa. Anna katkaisulaikan saavuttaa ensin täysi nopeutensa ennen kuin jatkat varovasti leikkaamista.** Muutoin laikka voi juuttua, sinkoutua työkappaleesta tai aiheuttaa takaiskun.
- 5) **Tue levyt tai suuret työkappaleet, mikä pienentää juuttuneen katkaisulaikan takaiskun vaaraa.** Isot työkappaleet voivat taipua oman painonsa vuoksi. Työkappale on tuettava laikan molemmin puolin sekä katkaisukohtaan läheltä että reunasta.

- 6) **Ole erityisen varovainen kun teet leikkauksia seinin tai muihin huonosti näkyviin kohtiin.** Uppoava katkaisulaikka voi aiheuttaa takaiskun leikkautuessaan kaasu- tai vesiputkiin, sähköjohtoihin tai muihin esineisiin.
- 7) **Älä tee kaarevia leikkauksia.** Katkaisulaikan ylikuormitus lisää sen rasitusta ja alttiutta jumittumiseen tai lukkiutumiseen ja siten takaiskun tai hiomalaikan rikkoutumisen mahdollisuutta, mikä voi johtaa vakaviin vammoihin.

## Kulmahiomakoneita koskevat lisäturvallisuusohjeet

- 1) Kytke tuote vain vikavirtasuojalaitteella (RCD-kytkin) varustettuun pistorasiaan, jonka nimellisvikavirta on enintään 30 mA.
- 2) Pidä virtajohto ja jatkojohto etäällä laikasta. Jos johto vaurioituu tai katkeaa, irrota pistoke välittömästi pistorasiasta. Älä koske johtoon ennen kuin se on irrotettu sähköverkosta. Muutoin sähköiskun vaara.
- 3) Jos virtajohto on vaihdettava, vain valmistaja tai tämän valtuuttama edustaja saa vaihtaa sen turvallisuusriskien välttämiseksi.
- 4) Käytä vain hiomalaikkoja, joiden nopeus on vähintään yhtä suuri kuin tuotteen tyyppikilvessä ilmoitettu nopeus.
- 5) Tarkista hiomalaikka silmämääräisesti ennen käyttöä. Älä käytä vaurioituneita tai vääntyneitä laikkoja. Vaihda kulunut laikka.
- 6) Varmista, että hiomisesta syntyneet kipinät eivät aiheuta vaaratilannetta, esim. osu henkilöihin tai sytytä helposti syttyviä aineita.

- 7) Käytä hiomisessa aina suojalaseja, turvakäsineitä, hengityssuojainta ja kuulosuojaimia.
- 8) Älä koskaan pidä sormia laikan ja kipinäsuojan välissä tai suojuksen läheisyydessä. Muutoin puristumisvaara.
- 9) Tuotteen pyöriäviä osia ei voi peittää toiminnallisista syistä. Toimi siksi varoen ja varmista työkappale hyvin, jotta se ei pääse liukumaan, jolloin kädet voisivat joutua kosketuksiin hiomalaikan kanssa.
- 10) Työkappale kuumenee hiottaessa. Älä koske käsiteltyyn kohtaan vaan anna sen jäähtyä. Muutoin palovamman vaara. Älä käytä mitään jäähdytysainetta tai vastaavaa.
- 11) Älä käytä tuotetta, jos olet väsynyt tai jos olet ottanut alkoholia tai lääkettä. Pidä aina säännöllisesti taukoja.
- 12) Kytke tuote pois päältä ja irrota pistoke

- Jumittuneen vaihtotyökalun irrottamiseksi,
- Jos virtajohto on vaurioitunut tai kietoutunut,
- Kuullessasi epätavallisia ääniä.

Jos virtajohto on vaihdettava, vain valmistaja tai tämän valtuuttama edustaja saa vaihtaa sen turvallisuusriskien välttämiseksi.

## ● Tärinän ja melun vähentäminen

Vähennä tärinää ja melua rajoittamalla käyttöaikaa, käyttämällä tärinää ja melua vähentäviä käyttötapoja ja käyttämällä henkilönsuojaimia.

Seuraavat toimenpiteet auttavat vähentämään tärinästä ja melusta johtuvia riskejä:

- Käytä tuotetta vain sen käyttötarkoituksen ja tämän käyttöohjeen mukaisesti.
- Pidä huolta siitä, että tuote on aina moitteettomassa kunnossa ja hyvin huollettu.
- Käytä tuotteessa sopivia vaihtotyökaluja ja tarkista, että ne ovat moitteettomassa kunnossa.
- Pidä tuotetta tukevasti kahvoista ja otepinnoista kiinni.
- Huolla tuote ohjeiden mukaisesti ja voitele se kunnolla (tarvittaessa).
- Suunnittele työvaiheet niin, että tärinää aiheuttavien tuotteiden sahaus jakautuu pidemmälle aikajaksolle.

## ● Toiminta hätätapauksessa

Tutustu tuotteen käyttöön tämän käyttöohjeen avulla. Lue turvallisuusohjeet huolella läpi ja noudata niitä ehdottomasti. Tämä auttaa vaarojen ja vaaratilanteiden välttämiseksi.

- Käytä tuotetta aina tarkkaavaisesti, jotta pystyt havaitsemaan vaarat hyvissä ajoin ja toimimaan oikein. Nopeasti toimimalla voidaan välttää vakavat loukkaantumiset ja ainevahingot.
- Toimintahäiriöiden sattuessa kytke tuote pois päältä ja irrota se sähköverkosta. Anna pätevän ammattihenkilön tarkastaa ja tarvittaessa korjata tuote ennen kuin jatkat sen käyttöä.

## ● Jäännösriskit

Vaikka käytät tuotetta tarkoituksenmukaisesti, käyttöön liittyy aina potentiaalinen henkilö- ja ainevahinkojen vaara. Seuraavat vaarat voivat esiintyä tuotteen rakenteesta ja mallista riippuen:

- Tärinäpäästöistä johtuvat terveyshaitat, jos tuotetta käytetään pidemmän aikaa tai jos sitä ei käytetä ja huolleta asianmukaisesti.
- Henkilö- ja ainevahingot, jotka johtuvat viallisista leikkaustyökaluista tai iskusta, jos käytön aikana osutaan piilossa olevaan esineeseen.
- Sinkoavista esineistä johtuva loukkaantumisvaara ja ainevahingot.

### HUOMAUTUS

- ▶ Tuotteen käyttö saa aikaan sähkömagneettisen kentän! Tämä kenttä voi tietyissä tilanteissa vaikuttaa aktiivisiin ja passiivisiin lääkinnällisiin istutuksiin! Vakavan ja hengenvaarallisen loukkaantumisvaaran pienentämiseksi suosittelemme, että lääkinnällisiä istutteita käyttävät henkilöt kysyvät neuvoa lääkäriltä tai istutteen valmistajalta ennen kuin käyttävät tuotetta!

## ● Työohjeet

### ⚠ VAROITUS!

- ▶ Huomioi työkalua valittaessa, että sen sallittu nopeus on vähintään yhtä suuri kuin tuotteessa mainittu suurin nopeus.
- ▶ Huomioi laikkaa valittaessa suurin sallittu halkaisija ja suurin sallittu paksuus.

## ● Katkaisuhionta (kuva G)

### ⚠ VAROITUS!

- ▶ Älä koskaan katkaise rauhinta-aijalla!
- ▶ Tuotetta saa käyttää katkaisulaikalla vain, kun suojus on asennettu.
- Suojuksen [12] on esiasennettu. Asenna suojuksen yläosa [11] katkaisuhiontaa varten, katso ”Suojuksen säätö/irrotus” ja ”Suojuksen yläosan asennus/irrotus”.
- Vain testattuja, kuituvahvisteisia katkaisulaikkoja saa käyttää.
- Työskentele aina alhaisella syöttönopeudella. Paina työkappaletta vain kohtalaisella paineella.
- Työskentele aina vastasuuntaan. Näin tuote ei työnny hallitsemattomasti katkaisukohdasta.

## ● Rouhintahionta (kuva H)

### ⚠ VAROITUS!

- ▶ Älä koskaan käytä katkaisulaikkoja rouhintaan!
- ▶ Tuotetta saa käyttää rauhinta-aijalla vain, kun suojus on asennettu.
- ▶ Käytä ainoastaan sertifioituja hiomalaikkoja.
- Suojuksen [12] on esiasennettu rouhintahiontaa varten.
- Suojuksen [12] säätö tai irrotus: Katso ”Suojuksen säätö/irrotus”.
- Paina työkappaletta vain kohtalaisella paineella. Liikuta tuotetta tasaisesti edestakaisin.

- Rouhintahionnassa saavuttaa parhaan tuloksen, kun työstökulma on 30° korkeintaan 40°.

## ● Kiristysavaimen säilytys

- Kiristysavainta [9] voidaan säilyttää kahvassa [1] (kuva A).

## ● Asennus

### ⚠ **VARO!** Loukkaantumisvaara!

- ▶ Varmista, että sinulla on tarpeeksi tilaa työskennellä etkä vaaranna muita henkilöitä.
- ▶ Ennen käyttöönottoa kaikki suojukset ja turvalaitteet on asennettava asianmukaisesti.
- ▶ Irrota pistoke ennen kuin teet tuotteeseen asetuksia.

## ● Kahvan asennus (kuva A)

### ⚠ **VAROITUS!**

- ▶ Tuotetta saa käyttää vain, kun kahva [1] on asennettu.
- Ruuvaa kahva kahvan kierteeseen kiinni. Työtavasta riippuen valitse tuotteesta kahvan kierre [3] vasemmalta, oikealta tai ylhäältä [2] (kuva A).

## ● Suojuksen säätö/irrotus (kuva D)

### **HUOMAUTUS**

- ▶ Suojus [12] on esiasennettu tuotteeseen.
- ▶ Säädä suojuksen [12] asento uudelleen, jos huomaat käytön aikana, että se ei suojaa optimaalisesti.

- Säädä suojusta niin, että lentävät kipinät tai irronneet osat eivät osu käyttäjään eikä ympärillä oleviin henkilöihin.
- Säädä suojusta myös niin, että lentävät kipinät eivät sytytä helposti syttyviä osia, myöskään ympärillä olevia.

## Suojuksen irrotus

- Irrota suojus [12] poistamalla ruuvit [24] sopivan ruuvimeisselin avulla (kuva D).

## ● Suojuksen yläosan asennus/irrotus (kuva E)

### Yläosan asennus

1. Aseta suojuksen yläosa [11] suuntaan **a** suojuksen [12] päälle.
2. Työnnä yläosa suojuksen päälle, kunnes se lukittuu kuuluvasti.

### Yläosan irrotus

1. Vapauta suojuksen yläosa [11] työntämällä pidätin [25] suojuksesta [12].
2. Irrota yläosa suojuksesta kääntämällä.

## ● Laikan asennus/irrotus (kuva F)

1. Paina karan lukituspainiketta [14].
2. Käännä kiinnityskaraa [17], kunnes karan lukitus kiinnittää kiinnityskarvan. Pidä karan lukituspainiketta edelleen alaspainettuna.
3. Löysää istukkamutteria [15] kiristysavaimella [9]. Voit vapauttaa karan lukituspainikkeen.
4. Aseta haluttu laikka kiinnityslaipan [16] päälle (kuva B). Laikassa oleva merkintä näyttää aina tuotteeseen päin.

## HUOMAUTUS

- ▶ Jos laikkaan on merkitty pyörimissuunta, varmista asennettaessa, että se täsmää tuotteen kulkusuunnan kanssa. Se on merkitty tuotteeseen karan lukituspainikkeen viereen (←).
- ▶ Varmista, että kiinnityslaippa (kuva B) on asetettu tuotteeseen niin, että kiinnityslaipan aukot kiinnittyvät tuotteen reunaan. Kiinnityskarana on myös käännyttävä, kun kiinnityslaippaa käännetään.

5. Aseta istukkamutteri takaisin kiinnityskarana päälle. Istukkamutterin litteä puoli näyttää vaihtotyökaluun päin, kun laikan kiinnittimen paksuus on < 5 mm.

Jos laikan kiinnittimen paksuus on ≥ 5 mm, käännä istukkamutteria (kuva B).

6. Paina karan lukituspainiketta ja käännä kiinnityskaraa, kunnes karan lukitus kiinnittää kiinnityskarana. Kiristä istukkamutteri kiristysavaimella. Voit vapauttaa karan lukituspainikkeen.

### Hiomalaikan irrotus

1. Paina karan lukituspainiketta **14** (kuva A).
2. Käännä kiinnityskaraa **17**, kunnes karan lukitus kiinnittää kiinnityskarana. Pidä karan lukituspainiketta edelleen alaspainettuna.
3. Löysää istukkamutteria **15** (kuva B) kiristysavaimella **9** (kuva A). Voit vapauttaa karan lukituspainikkeen.
4. Irrota istukkamutteri ja kiinnityslaippa **16** (kuva B) sekä katkaisu- tai hiomalaikka kiinnityskarasta.

## ● Käyttö

### ⚠ VARO! Loukkaantumisvaara!

- ▶ Irrota pistoke **8** aina ennen kuin käsittelet tuotetta.
- ▶ Käytä vain valmistajan suosittelemia hiomalaikkoja ja lisävarusteita. Muiden vaihtotyökalujen ja lisävarusteiden käyttö voi johtaa loukkaantumisvaaraan.
- ▶ Käytä vain lisävarusteita, joissa on tiedot valmistajasta, kiinnitystavasta, mitoista ja sallitusta kierrosluvusta.
- ▶ Käytä vain lisävarusteita, joiden nopeus on vähintään yhtä suuri kuin tuotteen tyyppikilvessä ilmoitettu nopeus.
- ▶ Älä käytä murtuneita, haljenneita tai muuten vaurioituneita hiomalaikkoja.
- ▶ Älä koskaan käytä tuotetta ilman turvalaitteita.
- ▶ Tue levyt tai työkappaleet, mikä pienentää juuttuneen katkaisulaikan aiheuttamaa takaiskun vaaraa. Isot työkappaleet voivat taipua oman painonsa vuoksi. Työkappale on tuettava laikan molemmin puolin sekä katkaisulaikan läheltä että reunasta.
- ▶ Tuotetta käyttäessäsi pidä kädet etäällä laikasta. Muutoin loukkaantumisvaara.

## HUOMAUTUS

### Vaihtoa koskevat ohjeet

- ▶ Älä koskaan käytä tuotetta ilman turvalaitteita.

## HUOMAUTUS

### Vaihtoa koskevat ohjeet

- ▶ Varmista, että työkalussa mainittu nopeus on sama tai suurempi kuin tuotteen nimellinen joutokäyntinopeus.
- ▶ Varmista, että työkalu sopii mitoiltaan tuotteeseen.
- ▶ Käytä vain ehjiä laikkoja (ääninäyte: niistä lähtee selkeä ääni, kun niitä lyödään muovivasaralla).
- ▶ Älä laajenna hiomalaikan liian pientä kiinnitysreikää jälkikäteen poraamalla.
- ▶ Älä käytä erillisiä vähennysholkkeja tai sovittimia, joilla hiomalaikkojen suuret reiät voidaan muuttaa sopivankokoisiksi.
- ▶ Älä käytä sahanteriä.
- ▶ Hiomatyökalujen kiinnitykseen saa käyttää vain toimitukseen sisältyviä kiinnityslaippoja. Kiinnityslaipan ja hiomatyökalujen välikkeiden täytyy olla joustavaa materiaalia, esim. kumia, pehmeää pahvia jne.
- ▶ Asenna tuote valmiiksi, kun työkalu on vaihdettu.

### VAROITUS!



Kytke tuote pois päältä ja irrota pistoke. Anna tuotteen jäähtyä.

### VAROITUS!



Vältä viiltohaavat käyttämällä suojakäsineitä, kun vaihdat työkalua.

### VAROITUS!

- ▶ Istukkamutteri [15] ei saa kiristää liian tiukalle, muutoin laikka ja mutteri voivat murtua.

## ● Päälle- ja poiskytkeminen

### VAROITUS!

- ▶ Varmista, että verkkoliitännän jännite vastaa tuotteen tyyppikilpeä.

1. Kytke pistoke [8] pistorasiaan.
2. Kytke päälle painamalla on-/off-kytkintä [7] (kuva A) eteen tuotteeseen päin ja paina sitä sitten tuotteen otepinnan suuntaan.
3. Odota päällekytkennän jälkeen, kunnes tuote on saavuttanut suurimman nopeutensa. Aloita työstäminen vasta sen jälkeen.
4. Kytke pois päältä vapauttamalla on-/off-kytkin. Tuote kytkeytyy pois päältä.

### VAROITUS!

- ▶ Työkalu pyörii vielä hetken sen jälkeen, kun tuote on kytketty pois päältä. Muutoin loukkaantumisvaara.

## Kiertonopeuden säätäminen

- Aseta nopeudensäädin [6] asentoon, joka on 1 ja 6 välillä.

## Koekäyttö

- Koekäytä tuotetta ilman kuormitusta ennen ensimmäistä käyttöä ja aina työkalun vaihdon jälkeen. Kytke tuote välittömästi pois päältä, jos työkalu käy epäsäännöllisesti, tärisee huomattavasti tai siitä kuuluu epätavallisia ääniä.

## ● Jatkuva käyttö

1. Kytke tuote päälle.

## Jatkuvan käytön päällekytkeminen

2. Kiinnitä on-/off-kytkin  (kuva A) päällekytketyssä asennossa painamalla sitä eteen tuotteeseen päin.

## Jatkuvan käytön poiskytkeminen

3. Paina on-/off-kytkintä  (kuva A) lyhyesti tuotteen otepinna suuntaan. Tuote kytkeytyy pois päältä.

## ● Vianmääritys

### VAROITUS!



Irrota pistoke aina ennen kuin käsittelet tuotetta. Sähköiskun vaara!

Ongelma	Mahdollinen syy	Ratkaisu
Tuote ei käynnisty.	Verkkojännite puuttuu.	Tarkista pistorasia, virtajohto, johto, pistoke ja sulake.
	Sulake palaa.	Korjaukset on suoritettava sähköasentajalla.
Hiomatyökalu ei liiku, vaikka moottori on päällä.	Istukkamutteri on löystynyt.	Kiristä istukkamutteri (katso ”Laikan asennus/irrotus”).
	Työkappale, työkappaleen tai hiomatyökalujen jäämät jumittavat käytön.	Poista esteet.
Moottori hidastuu ja pysähtyy.	Työkappale ylikuormittaa tuotteen.	Vähennä hiomatyökaluun kohdistuvaa painetta.
		Työkappale ei sovellu työstettäväksi.
Hiomalaikka käy epäsäännöllisesti, siitä kuuluu epätavallisia ääniä.	Istukkamutteri on löystynyt.	Kiristä istukkamutteri (katso ”Laikan asennus/irrotus”).
	Hiomalaikka on vaurioitunut.	Vaihda hiomalaikka.

## ● Puhdistus ja huolto

### VAROITUS!



Kytke tuote pois päältä ja irrota se sähköverkosta ennen lisävarusteiden vaihtoa, puhdistusta ja kun sitä ei käytetä.

### VAROITUS!

- ▶ Anna työt, joita ei ole mainittu käyttöohjeessa, ammattikorjaamon tehtäviksi. Käytä vain alkuperäisiä osia. Anna tuotteen jäähtyä aina ennen huoltotöitä ja puhdistusta. Palovamman vaara!

- Tarkista tuote aina ennen käyttöä näkyvien puutteiden, kuten irrallisten, kuluneiden tai vaurioituneiden osien, ruuvien tai muiden osien oikean kiinnityksen, vuoksi. Tarkista etenkin hiomalaikka. Vaihda vaurioituneet osat.

## ● Puhdistus

### **⚠ VAROITUS!**

- ▶ Älä käytä puhdistus- tai liuotinaineita. Kemialliset aineet voivat vaurioittaa tuotteen muoviosat.
- ▶ Älä koskaan puhdistu tuotetta juoksevan veden alla.

- Puhdista tuote huolellisesti aina käytön jälkeen.
- Puhdista tuuletusaukot ja tuotteen pinta pehmeällä harjalla, siveltimellä tai liinalla.

## ● Huolto (kuva C)

### Hiiliharjojen vaihto

### **⚠ VAROITUS!**



Kytke tuote pois päältä ja irrota se sähköverkosta ennen lisävarusteiden vaihtoa, puhdistusta ja kun sitä ei käytetä.

1. Irrota huoltokannen 5 ruuvi 4 (kuva A).
2. Irrota huoltokansi.
3. Nosta painejousi 20 hiiliharjan 23 painejousen urasta 18.
4. Irrota kosketin 21 kosketuskengästä 19.
5. Vedä hiiliharja ohjaimesta ulos.
6. Aseta uusi hiiliharja ohjaimen.

7. Aseta liitäntä 22 kaaren muotoon painejousen uran ohitse. Pujota liitäntä ohjaimen sivuaukon läpi.
8. Työnnä kosketin kosketuskengän päälle.
9. Aseta painejousi takaisin hiiliharjan painejousen uraan.
10. Kiinnitä huoltokansi ruuvilla.
11. Toista vaiheet 1–10 tuotteen toisella puolella. Hiiliharjat tulee vaihtaa aina pareittain.

## ● Säilytys

- Säilytä tuotetta kuivassa ja pölyltä suojatussa paikassa lasten ulottumattomissa.
- Hiomalaikat on säilytettävä kuivina ja pystyasennossa eikä niitä saa pinota päällekkäin.

## ● Hävittäminen

Pakkaus on valmistettu ympäristöystävällisistä materiaaleista, jotka voidaan viedä paikalliseen kierrätyspisteeseen.



Noudata pakkausmateriaalien jätteiden lajittelua koskevia merkintöjä. Ne koostuvat lyhenteistä (a) sekä numeroista (b) ja tarkoittavat seuraavaa: 1–7 = muovit/20–22 = paperi ja pahvi/80–98 = komposiitit.

### Tuote:



Lisätietoja käytöstä poistetun tuotteen hävittämismahdollisuuksista saat kuntasi tai kaupunkisi viranomaisilta.



Älä heitä käytettyä tuotetta kotitalousjätteisiin. Hävitä tuote ympäristöystävällisesti toimittamalla se asianmukaiseen jätehuoltoon. Lisätietoja keräyspaikoista ja niiden aukioloajoista saat kuntasi viranomaisilta.

## ● Takuu

Tuote on valmistettu huolellisesti tiukkojen laatudirektiivien mukaan ja tarkistettu huolella ennen toimitusta. Materiaali- tai valmistusvirheiden tapauksessa kuluttajalla on laillisia oikeuksia tuotteen myyjää kohtaan. Alla oleva takuu ei rajoita kuluttajan lakisääteisiä oikeuksia millään tavalla.

Tämän tuotteen takuu on 3 vuotta ostopäivästä lukien. Takuuaika alkaa ostopäivästä. Säilytä alkuperäinen ostokuitti turvallisessa paikassa, koska tätä asiakirjaa vaaditaan ostotositteena.

Mahdollisista ostohetkellä esiintyneistä vaurioista tai vioista on ilmoitettava välittömästi tuotteen pakkauksesta purkamisen jälkeen.

Jos 3 vuoden sisällä tuotteen ostopäivästä alkaen tuotteesta löytyy materiaali- tai valmistusvirhe, korjaamme tuotteen ilmaiseksi harkintamme mukaan. Takuuaikaa ei pidennetä myönnetyn takuuvaatimuksen vuoksi. Tämä koskee myös vaihdettuja ja korjattuja osia.

Takuun voimassaolo lakkaa, jos tuote on vioittunut, sitä on käytetty tai huollettu tarkoituksenvastaisesti.

Takuu kattaa materiaali- ja valmistusvirheet. Takuu ei kata tuotteen osia, jotka kuluvat normaalisti (esim. paristot, akut, letkut, väripatruunat) ja joita voidaan sen vuoksi pitää kuluvin osina eikä myöskään rikkoutuvia osia esim. kytkimiä, akkuja tai lasista valmistettuja osia.

## ● Toimiminen takuutapauksessa

Jotta pyyntösi voidaan käsitellä nopeasti, noudata seuraavia ohjeita:

Säilytä tiedusteluja varten kassakuitti ja tuotenro (IAN 481506\_2410) todisteena ostosta.

Löydät tuotenumeron tuotteen tyyppikilvestä, tuotteesta olevasta kaiverruksesta, käyttöohjeen kansilehdestä (alavasemmalla) tai tuotteen taka- tai alaosan tarrasta.

Jos tuotteen toiminnassa ilmenee vikoja tai muita puutteita, ota ensin yhteyttä alla mainittuun huoltopalveluun puhelimitse tai sähköpostitse.

Voit tämän jälkeen lähettää vialliseksi todetun tuotteen veloituksetta huoltopalvelun ilmoittamaan osoitteeseen. Liitä mukaan ostokuitti (kassakuitti) sekä tiedot viasta ja sen esiintymisajasta.



Voit tarkastella ja ladata näitä ja monia muita käyttöoppaita osoitteessa [parksid-diy.com](https://parksid-diy.com). Skannaamalla tämän QR-koodin pääset suoraan osoitteeseen [parksid-diy.com](https://parksid-diy.com). Valitse maa ja etsi käyttöohjeet hakukentän avulla. Syöttämällä tuotenumeron (IAN) 481506\_2410 löydät tuotteesi käyttöohjeen.

## ● Huoltopalvelu

**FI** **Huoltopalvelu Suomi**

Puhelin: 0800 913375

E-Mail: [owim@lidl.fi](mailto:owim@lidl.fi)

# ● EU-vaatimustenmukaisuusvakuutus

## EU-VAATIMUSTENMUKAISUUSVAKUUTUS (nro. 481506\_2410)

IAN: 481506\_2410  
Tuotetunniste: "PARKSIDE" Kulmahiomakone  
Mallinumero: HG10788

Edellä kuvattu vakuutuksen kohde on asiaa koskevan unionin yhdenmukaistamislainsäädännön vaatimusten mukainen:

Direktiivi 2006/42/EY
Direktiivi 2014/30/EU
Direktiivi 2011/65/EU kaikkine siihen liittyvine muutoksineen

Viittaukset niihin asiaankuuluviin yhdenmukaistettuihin standardeihin tai viittaus muihin tekniisiin eritelmiin, joiden perusteella vaatimustenmukaisuusvakuutus on annettu:

Nro / osat
Direktiivi 2006/42/EY
EN 62841-1:2015/A11:2022
EN IEC 62841-2-3:2021/A11:2021
Direktiivi 2014/30/EU
EN IEC 55014-1:2021
EN IEC 55014-2:2021
EN IEC 61000-3-2:2019/A1:2021
EN 61000-3-3:2013/A2:2021

Edellä kuvattu vakuutuksen kohde on Euroopan parlamentin ja neuvoston direktiivin 2011/65/EU, annettu 8 päivänä kesäkuuta 2011, tietyjen vaarallisten aineiden käytön rajoittamisesta sähkö- ja elektroniikkalaitteissa, vaatimusten mukainen:

Nro / osat
EN IEC 63000:2018

**Teknisten asiakirjojen säilyttäjä:** OWIM GmbH & Co.KG

Puolesta allekirjoittanut:

**OWIM GmbH & Co. KG, Stiftsbergstraße 1, 74167 Neckarsulm, Saksa**

Tämä vaatimustenmukaisuusvakuutus on annettu valmistajan yksinomaisella vastuulla.

Käännös alkuperäisen vaatimustenmukaisuusvakuutuksen

Neckarsulm

Paikka

17.12.2024

Päivämäärä

  
ppa. Stefan Haensel  
valtuutettu allekirjoittaja

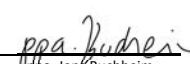
  
ppa. Jens Buchheim  
valtuutettu allekirjoittaja























FI



<b>Varningar och symboler som används</b> .....	Sidan	48
<b>Inledning</b> .....	Sidan	49
Avsedd användning .....	Sidan	49
Leverans .....	Sidan	49
Beskrivning av de olika delarna .....	Sidan	49
Tekniska data .....	Sidan	50
<b>Säkerhetsanvisningar</b> .....	Sidan	51
Allmänna säkerhetsanvisningar för elverktyg .....	Sidan	51
Säkerhetsanvisningar för vinkelslip .....	Sidan	54
Säkerhetsanvisningar för vinkelslip .....	Sidan	54
Minskning av vibration och buller .....	Sidan	58
Åtgärder vid nödsituation .....	Sidan	58
Eventuella kvarstående risker .....	Sidan	59
<b>Arbetsanvisningar</b> .....	Sidan	59
Kapning (bild G) .....	Sidan	59
Grovslipning (bild H) .....	Sidan	59
Förvaring tappnyckel .....	Sidan	60
<b>Montering</b> .....	Sidan	60
Montera handtag (bild A) .....	Sidan	60
Anpassning/borttagning skyddskåpa (bild D) .....	Sidan	60
Montering/borttagning av tillsats för skyddskåpa (bild E) .....	Sidan	60
Montering/borttagning av skiva (bild F) .....	Sidan	60
<b>Hantering</b> .....	Sidan	61
Till- och frånkoppling .....	Sidan	62
Kontinuerlig drift .....	Sidan	63
<b>Felsökning</b> .....	Sidan	63
<b>Rengöring och underhåll</b> .....	Sidan	64
Rengöring .....	Sidan	64
Underhåll (bild C) .....	Sidan	64
Förvaring .....	Sidan	64
<b>Avfallshantering</b> .....	Sidan	65
<b>Garanti</b> .....	Sidan	65
Handläggning av garantianspråk .....	Sidan	65
<b>Service</b> .....	Sidan	66
<b>EG-försäkran om överensstämmelse</b> .....	Sidan	67

## Varningar och symboler som används

I denna bruksanvisning, på förpackningen och på märkskylten används följande varningsanvisningar:

	<b>FARA!</b> Denna symbol med signalordet "Fara" betecknar en riskkälla med en hög grad av risk som om den inte undviks kan leda till svåra skador eller döden.		<b>VAR FÖRSIKTIG!</b> Denna symbol med signalordet "Var försiktig" betecknar en riskkälla med en låg grad av risk som om den inte undviks kan leda till ringa eller måttligt svåra skador.
	<b>VARNING!</b> Denna symbol med signalordet "Varning" betecknar en riskkälla med en måttligt hög grad av risk som om den inte undviks kan leda till svåra skador eller dödsfall.		Stäng av produkten och skilj den från elnätet innan du byter tillbehör, rengör den eller ställer undan den.
	Läs bruksanvisningen.		Växelström/-spänning
	Bär skyddsglasögon!		CE-märket bekräftar överensstämmelse med de EU-direktiv, som gäller för produkten.
	Skyddsklass II (dubbelisolering)		<b>VAR FÖRSIKTIG!</b> Beakta säkerhetsanvisningarna.
	Bär hörselskydd!		Använd andningskydd!
	Använd skyddshjälm!		Dra ur stickkontakten
	Använd skyddshandskar.		Får ej användas för våtslipning
	Bär halkfria skyddsskor!		Ej tillåten för Sidoslipning
	Använd inte produkten om den är skadad		Endast för kapning
	Ej för slipning		Säkerhetsanvisningar
			Hanteringsanvisningar



**VAR FÖRSIKTIG!** Vidrör inga roterande delar.



Hantera alltid med båda händerna.



Skyddskåpan får inte användas för kapning.

## VINKELSLIP

### ● Inledning

Grattis till köpet av din nya produkt. Du har köpt en högklassig produkt. Bruksanvisningen hör till produkten. Den innehåller viktiga anvisningar för säkerhet, användning och avfallshantering. Läs säkerhetsanvisningarna och monteringsanvisningen innan du använder produkten. Använd produkten endast enligt beskrivningen och endast för de angivna ändamålen. Se till att bruksanvisningen alltid finns tillgänglig även vid vidare användning av tredje man.

### ● Avsedd användning

- Produkten är avsedd för grovslipning och kapning av metall, betong eller kakel utan tillsats av vatten.
- Produkten är inte avsedd för några andra ändamål (t.ex. slipning med olämpliga slipverktyg, slipning med kylvätska, slipning eller kapning av farliga material som asbest).
- Produkten är avsedd för privat användning. Den är inte avsedd för kontinuerlig kommersiell användning. Produkten är avsedd att användas av vuxna personer. Ungdomar över 16 år får använda produkten endast under uppsikt.
- Tillverkaren ansvarar inte för skador som beror på otillåten eller felaktig användning.

### ● Leverans

#### ▲ VARNING!

- ▶ Produkten och förpackningsmaterialet är ingen leksak! Barn får inte leka med plastpåsar, folie och smådelar! Fara för sväljning och kvävning!

- 1 Vinkelslip
- 1 Handtag
- 1 Skyddskåpa
- 1 Tappnyckel
- 1 Kapskiva
- 2 Ersättningskolborstar
- 1 Bruksanvisning

### ● Beskrivning av de olika delarna

#### Bild A:

- 1 Handtag
- 2 Gänga för handtag
- 3 Gänga för handtag
- 4 Skruv
- 5 Underhållskåpa
- 6 Varvtalsratt
- 7 Till/från-omkopplare med startspärr
- 8 Stickkontakt
- 9 Tappnyckel
- 10 Ersättningskolborstar

11 Tillsats för skyddskåpa

12 Skyddskåpa

13 Kapskiva

14 Spindellåsknapp

#### Bild B:

15 Spännmutter

16 Flänsring

17 Spindel

#### Bild C:

18 Spår för fjäder

19 Kontaktsko

20 Fjäder

21 Kontaktdon

22 Anslutning

23 Kolborste

#### Bild D:

24 Skruvar (för fixering av skyddskåpa)

#### Bild E:

25 Spärr

### ● Tekniska data

Vinkelslip	PWS 125 I9
Nominell ingående spänning:	230 V~, 50 Hz
Effektbehov:	1200 W
Tomgångsvarvtal ( $n_0$ ):	3000–12000 min <sup>-1</sup>
Mått på kap-/grovslipskivor:	Ø 125 × 22,23 mm
Tjocklek på kap-/grovslipskivor:	max. 6 mm
Slipspindelgänga:	M14
Slipspindelns gänglängd:	max. 12 mm
Skyddsklass:	II/□

Kapslingsklass:	IPX0
Nominell kapacitet:	max. Ø 125 mm

Kapskiva (från Leverans)	
Tomgångsvarvtal $n_0$ :	max. 12200 min <sup>-1</sup>
Skivhastighet:	max. 80 m/s*
Ytterdiameter:	Ø 125 mm
Centrumhål:	Ø 22,23 mm
Tjocklek:	1,2 mm

\* Slipskivan måste klara en rotationshastighet på 80 m/s.

#### Bulleremissionsvärde

De uppmätta värdena har fastställts i enlighet med EN 62841. Elverktygets A-klassificerade ljudnivå uppgår typiskt till:

Ljudtrycksnivå $L_{pA}$ :	93,3 dB
Osäkerhet $K_{pA}$ :	3 dB
Ljudeffektsnivå $L_{WA}$ :	101,3 dB
Osäkerhet $K_{WA}$ :	3 dB

#### Vibrationsvärden

Vibrationstotalvärden (vektorsumma i tre riktningar) har fastställts i enlighet med EN 62841:

Vibration Huvudhandtag $a_{h, AG}$ :	6,533 m/s <sup>2</sup>
Vibration Hjälpbandtag $a_h$ :	6,581 m/s <sup>2</sup>
Osäkerhet K:	1,5 m/s <sup>2</sup>

De angivna värdena avser ytslipning. Andra tillämpningar kan medföra andra vibrationsnivåer.

#### VARNING!



Bär hörselskydd!

## HÄNVISNING

- ▶ De angivna vibrationstotalvärdena och de angivna bulleremissionsvärdena har mätts enligt ett normerat provningsförfarande och kan användas för att jämföra olika elverktyg.
- ▶ De angivna vibrationstotalvärdena och de angivna bulleremissionsvärdena kan även användas för en preliminär uppskattning av belastning på kroppen.

## ⚠ VARNING!

- ▶ Svängnings- och bulleremissionerna kan under den faktiska användningen av elverktyget avvika från den angivna värdena, beroende på det sätt på vilket elverktyget används, framför allt vilken typ av arbetsstycke som bearbetas.

Försök att minimera belastningen genom vibrationer och buller så mycket som möjligt. Exempel på hur du kan reducera vibrationsbelastningen är att använda handskar vid användning av verktyget och att begränsa arbetstiden. Alla delar av driftcykeln ska beaktas (även de tider då elverktyget inte används och tider då det arbetar men utan belastning).

## ⚠ VARNING!

- ▶ Slipning av tunn metallplåt eller andra strukturer med hög resonans och stor yta kan leda till mycket (upp till 15 dB) högre total bulleremission än de angivna bulleremissionsvärdena. Ljudutstrålning från sådana arbetsstycken bör i möjligaste mån förhindras genom lämpliga åtgärder, som tunga flexibla dämpningsmattor. Den förhöjda bulleremissionen måste också beaktas vid riskbedömning av bullerexponering och vid val av lämpligt hörselskydd.



## Säkerhetsanvisningar

- **Allmänna säkerhetsanvisningar för elverktyg**

## ⚠ VARNING!

- ▶ **Läs alla säkerhetsanvisningar, övriga anvisningar, bilder och tekniska data som hör till detta elverktyg.** Om säkerhetsanvisningarna och anvisningarna inte följs kan det uppstå elektriska stötar, brand och/eller svåra personsador.

**Förvara alla säkerhetsanvisningar och andra anvisningar för framtida behov.**

Begreppet "elverktyg" som används i säkerhetsanvisningarna syftar på nätdrivna elverktyg (som används med anslutningskabel) eller på batteridrivna elverktyg (som används utan anslutningskabel).

## Arbetsplatssäkerhet

- 1) **Håll arbetsplatsen ren och väl belyst.** Stökiga eller dåligt belysta arbetsplatser kan ge upphov till olyckor.
- 2) **Arbeta inte med elverktyget i en omgivning där det finns fara för explosion, t.ex. där det förekommer brännbara vätskor och gaser, eller stoft.** Elverktyg ger upphov till gnistor som kan antända stoft eller ånga.
- 3) **Håll barn och andra personer borta medan du använder elverktyget.** Om du distraheras kan du förlora kontrollen över elverktyget.

## Elsäkerhet

- 1) **Stickkontakten på elverktyget måste passa eluttaget. Stickkontakten får under inga omständigheter ändras. Använd inte någon adapterkontakt tillsammans med skyddsjordade elverktyg.** Stickkontakter som inte modifierats och passande eluttag minskar risken för elektrisk stöt.
- 2) **Undvik kroppskontakt med jordade ytor, som rör, värmelement, ugnar och kylskåp.** Om din kropp är jordad är risken större att få en elektrisk stöt.
- 3) **Håll elverktyg skyddade mot regn och fukt.** Om det tränger in vatten i ett elverktyg ökar risken för elektrisk stöt.
- 4) **Använd inte anslutningskabeln på felaktigt sätt, genom att bära elverktyget i den, hänga upp det i den eller använda den för att dra stickkontakten ut ur eluttaget. Skydda anslutningskabeln mot stark värme, olja, vassa kanter och rörliga komponenter.** Skadade eller trassliga anslutningskablar ökar risken för elektrisk stöt.

- 5) **Om du arbetar med ett elverktyg utomhus, använd endast förlängningskablar som är avsedda för sådan miljö.** Om du använder en förlängningskabel avsedd att användas utomhus minskar du risken för elektrisk stöt.
- 6) **Om det inte går att undvika att arbeta med ett elverktyg i fuktig miljö, bör du se till att använda en jordfelsbrytare.** Om du använder en jordfelsbrytare minskar det risken för elektrisk stöt.

## Personsäkerhet

- 1) **Var uppmärksam, tänk noga på vad du gör och var förnuftig då du arbetar med ett elverktyg. Använd inte något elverktyg om du är trött eller är påverkad av droger, alkohol eller mediciner.** Ett enda ögonblick av ouppmärksamhet vid användningen av elverktyget kan leda till allvarliga personskador.
- 2) **Använd personlig skyddsutrustning och alltid skyddsglasögon.** Att bära personlig skyddsutrustning som andningsskydd, halssäkra skyddsskor, skyddshjälm eller hörselskydd, allt beroende på vilket slags elverktyg du arbetar med och vilket slag av arbete du utför, minskar risken för personskador.
- 3) **Säkerställ att du inte oavsiktligt kan starta produkten. Säkerställ att elverktyget har kopplats från innan du ansluter det till elnätet och/eller batteriet, eller tar upp eller bär det.** Om du har fingret på till/från-omkopplaren då du bär elverktyget eller ansluter det till elnätet, kan det uppstå olyckor.

- 4) **Ta bort inställningsverktyg och skruvnycklar innan du ansluter elverktyget.** Ett verktyg eller en nyckel som lämnas kvar i en del av ett elverktyg som roterar, kan leda till personsador.
- 5) **Undvik en onormal kroppsställning. Stå stadigt och behåll alltid balansen.** På så sätt kan du lättare kontrollera elverktyget i oväntade situationer.
- 6) **Använd lämpliga kläder. Använd inte vida kläder eller smycken. Se till att hår, kläder och handskar är långt ifrån rörliga delar.** Löst hängande kläder, smycken eller långt hår kan fångas upp av rörliga delar.
- 7) **Om stoftutsugning och uppfångningsanordningar kan monteras så skall dessa anslutas och användas.** Om stoftutsugning används kan faran för skador på grund av stoft minskas.
- 8) **Låt dig inte invaggas i en falsk känsla av säkerhet och negligera inte säkerhetsreglerna för elverktyg, även om du är väl insatt i elverktyget och har använt det ofta.** Oaktsam hantering kan mycket snabbt ge upphov till svåra personsador.
- 3) **Dra stickkontakten ut ur eluttaget och/eller ta ut ett uttagbart batteri, innan du gör inställningarna på apparaten, byter insatsverktyg eller lägger ifrån dig elverktyget.** Dessa försiktighetsåtgärder hindrar att elverktyget startar oavsiktligt.
- 4) **Förvara elverktyg som inte används utom räckhåll för barn. Låt inte personer som inte är väl förtrogna med elverktyget eller som inte läst anvisningarna använda det.** Elverktyg är farliga om de används av oerfarna personer.
- 5) **Sköt dina elverktyg och insatsverktyg noggrant. Kontrollera att rörliga delar fungerar väl och inte kärvar, om delar har gått sönder eller är så skadade att de hindrar elverktygets funktion. Låt reparera skadade delar innan du använder elverktyget.** Många olyckor sker på grund av att elverktyg inte har underhållits väl.
- 6) **Säkerställ att dina skärverktyg är vassa och rena.** Skärverktyg som är väl underhållna och har vassa eggkar kärvar mindre och är lättare att styra.
- 7) **Använd elverktyg, tillbehör, insatsverktyg osv. i enlighet med dessa anvisningar. Beakta villkoren för arbetet och vilken verksamhet som ska utföras.** Att använda elverktyg för andra ändamål än de som avses, kan leda till farliga situationer.
- 8) **Håll handtag och greppytor torra, rena och fria från olja och fett.** Handtag och greppytor som är hala gör att du inte kan använda och kontrollera elverktyget på ett säkert sätt vid oförutsedda situationer.

### **Användning och skötsel av elverktyget**

- 1) **Överbelasta inte elverktyget. Använd det elverktyg som bäst passar för ditt arbete.** Med lämpligt elverktyg arbetar du bättre och säkrare inom angivet effektområde.
- 2) **Använd inte ett elverktyg med defekt till/från-omkopplare.** Ett elverktyg, som inte går att sätta på eller stänga av är farligt och måste repareras.

## Service

- 1) **Låt ditt elverktyg repareras endast av kvalificerad fackpersonal och endast med originalreservdelar.** På så sätt kan du vara säker på att elverktyget förblir säkert.

## ● Säkerhetsanvisningar för vinkelslip

### ⚠ VARNING!

- ▶ Stoff från material blyhaltiga färger samt vissa typer av trä och metall kan vara hälsoskadliga.
- ▶ Att vidröra eller inandas sådant stoff kan vara farligt för användaren eller personer i närheten.

### ⚠ VARNING!



Använd skyddsglasögon och andningsskydd!



## ● Säkerhetsanvisningar för vinkelslip

### Gemensamma säkerhetsanvisningar för slipning och kapning

- 1) **Detta elverktyg är avsett som slip- och kapmaskin. Följ alla säkerhetsanvisningar, instruktioner, illustrationer och data som medföljer apparaten.** Underlåtenhet att följa anvisningarna nedan kan leda till elektrisk stöt, brand och/eller allvarlig personskada.
- 2) **Detta elverktyg är inte lämpligt för sandpappersslipning, arbete med trådborstar, polering eller hålskärning.** Om elverktyget används för andra ändamål än de avsedda kan det orsaka fara och personsador.
- 3) **Använd inte elverktyget för något ändamål som det inte uttryckligen är konstruerat för och som tillverkaren har angett.** Sådan användning kan medföra förlust av kontroll och allvarlig kroppsskada.
- 4) **Använd inte insatsverktyg som tillverkaren inte specifikt har rekommenderat för detta elverktyg.** Att ett tillbehör kan monteras på elverktyget garanterar inte säker användning.
- 5) **Insatsverktygets maximalt tillåtna varvtal måste vara minst lika med elverktygets maximala varvtal.** Tillbehör som roterar med högre varvtal än tillåtet kan sprängas och slunga ut fragment.
- 6) **Insatsverktygets ytterdiameter och tjocklek måste motsvara måtten på ditt elverktyg.** Insatsverktyg med felaktiga mått kan inte skyddas eller kontrolleras tillräckligt.
- 7) **Måtten för att fästa insatsverktyget måste motsvara måtten på elverktygets fästånordningar.** Insatsverktyg som inte passar precis på elverktyget roterar ojämnt, vibrerar mycket starkt och kan leda till förlust av kontroll.
- 8) **Använd inte skadade insatsverktyg.** Före varje användning, kontrollera insatsverktyg som slipskivor med avseende på hack och sprickor och slipplattor med avseende på sprickor, förslitning och kraftig nötning. Om elverktyget eller insatsverktyget faller, kontrollera om det är skadat eller byt till ett oskadat insatsverktyg. När du har kontrollerat och monterat insatsverktyget, håll dig själv och andra människor utanför det roterande insatsverktygets plan och kör apparaten med maximalt varvtal i 1 minut. Skadade insatsverktyg sprängs vanligtvis under denna testkörning.

- 9) **Använd personlig skyddsutrustning. Allt efter användning, använd ansiktsskydd, ögonskydd eller skyddsglasögon. Använd lämpligt andningsskydd, hörselskydd, skyddshandskar eller specialförkläde som skyddar mot slippån och materialpartiklar.** Ögonen ska skyddas mot flygande partiklar som uppstår vid olika typer av användning. Dammskydd och andningsskydd måste kunna filtrera bort det stoft som uppstår under användning. Om du utsätts för höga ljudnivåer under lång tid kan du få hörselnedsättning.
- 10) **Håll andra människor på säkert avstånd från ditt arbetsområde. Alla som befinner sig i arbetsområdet måste använda personlig skyddsutrustning.** Fragment av arbetsstycket eller trasiga insatsverktyg kan flyga iväg och orsaka skador även utanför det direkta arbetsområdet.
- 11) **Håll elverktuget i de isolerade gripytorna när du utför arbeten där insatsverktyget kan komma åt dolda elledningar eller den egna anslutningsledningen.** Kontakt med en strömförande ledning kan även leda till att apparatdelar av metall blir spänningsförande och skulle därmed kunna orsaka elektrisk stöt.
- 12) **Håll nätkabeln borta från roterande insatsverktyg.** Om du förlorar kontrollen över apparaten kan kabeln kapas eller fångas, vilket kan få det roterande insatsverktyget att komma i kontakt med din hand eller arm.
- 13) **Lägg aldrig ner elverktuget innan insatsverktyget har slutat rotera.** Det roterande insatsverktyget kan komma i kontakt med underlaget, vilket kan leda till att du tappat kontrollen över elverktuget.
- 14) **Låt inte elverktuget vara igång medan du flyttar det.** Dina kläder kan fastna i det roterande insatsverktyget och medföra att det borrar sig in i din kropp.
- 15) **Rengör regelbundet ventilationsöppningarna på elverktuget.** Motorfläkten suger in stoft i kapslingen. Kraftig ansamling av metallstoft kan orsaka elektriska faror.
- 16) **Använd inte elverktuget nära brännbara material.** Gnistor kan antända dessa material.
- 17) **Använd inte insatsverktyg som kräver kylvätska.** Användning av vatten eller andra kylvätskor kan medföra elektrisk stöt.

#### **Ytterligare säkerhetsanvisningar för alla tillämpningar – kast och motsvarande säkerhetsinstruktioner:**

Kast är den plötsliga reaktionen på grund av att fastkört eller blockerat roterande insatsverktyg, t.ex. slipskiva, slipplatta etc. Fastkörning eller blockering leder till plötsligt stopp av det roterande insatsverktyget. Därmed kommer ett okontrollerat elverktøy att accelereras mot insatsverktygets rotationsriktning vid blockeringspunkten. Om t.ex. en slipskiva kör fast eller blockeras i arbetsstycket kan kanten av slipskivan som går in i arbetsstycket fastna och därigenom skada slipskivan eller orsaka kast. Slipskivan rör sig därvid mot eller bort från användaren, beroende på skivans rotationsriktning vid blockeringspunkten. Detta kan även orsaka att slipskivan sprängs. Kast beror på otillåten eller felaktig användning av elverktuget. Det kan förebyggas genom lämpliga försiktighetsåtgärder, som beskrivs nedan.

- 1) **Håll elverket stadigt och håll kropp och armar i ett läge där du kan absorbera kastkrafterna. Använd alltid hjälphandtaget, om sådant finns, för att ha största möjliga kontroll över kastkrafter och reaktionsmoment vid start.** Användaren kan kontrollera kast och reaktionskrafter genom att vidta lämpliga försiktighetsåtgärder.
- 2) **Ha aldrig händerna nära roterande insatsverktyg.** Insatsverktyget kan komma i kontakt med din hand på grund av kast.
- 3) **Undvik att placera kroppen i det område mot vilket elverket kommer att röra sig i händelse av kast.** Kast driver elverket i motsatt riktning mot slipskivans rörelse vid blockeringspunkten.
- 4) **Arbeta särskilt försiktigt i närheten av hörn, vassa kanter osv. Förhindra att insatsverktyg orsakar rekyll eller kärvar.** Det roterande insatsverktyget kan lätt kärva vid hörn och vassa kanter eller när det uppstår kast. Detta orsakar förlust av kontroll eller kast.
- 5) **Använd inte en kedjesågskiva för att kapa trä. Använd inte segmenterade diamantkapskivor med delning överstigande 10 mm och inte heller tandade sågskivor.** Sådana insatsverktyg orsakar lätt kast eller förlust av kontroll över elverket.
- 2) **Koppformade slipskivor måste monteras så att deras slipyta inte sticker utanför skyddskåpan.** En felaktigt monterad slipskiva som sticker utanför skyddskåpan kan inte skyddas tillräckligt.
- 3) **Skyddskåpan måste vara ordentligt fäst i elverket och ställas in för maximal säkerhet så att en så liten del som möjligt av slipverktyget är öppet mot användaren.** Skyddskåpan skyddar användaren mot kringflygande fragment, oavsiktlig kontakt med slipverktyget och gnistor som kan antända kläder.
- 4) **Slipverktyg får endast användas för de rekommenderade tillämpningarna. Till exempel: Slipa aldrig med sidoytan av en kapskiva.** Kapskivor är konstruerade för att avverka material med skivans kant. Sidokrafter på sådana slipverktyg kan skada dem.
- 5) **Använd alltid en felfri spännfläns av rätt storlek och form för den slipskiva du har valt.** Lämpliga flänsar stödjer slipskivan och minskar därmed faran för att slipskivan sprängs. Flänsar för kapskivor kan skilja sig från flänsarna för andra slipskivor.
- 6) **Använd inte slitna slipskivor som suttit på större elverktyg.** Slipskivor för större elverktyg är inte konstruerade för de högre varvtalen hos mindre elverktyg och kan därför gå sönder.

#### **Särskilda säkerhetsanvisningar för slipning och kapning**

- 1) **Använd endast slipverktyg som är godkända för ditt elverktyg och använd den skyddskåpa som är avsedd för aktuellt slipverktyg.** Slipverktyg som inte är avsedda för elverket kan inte skyddas tillräckligt och orsakar fara.
- 7) **Vid användning av skivor avsedda för flera ändamål, var noga med att använda rätt skyddskåpa.** Underlåtenhet att använda rätt skyddskåpa kan medföra försämrat skydd och orsaka allvarliga personskador.

## Ytterligare säkerhetsanvisningar för kapning

- 1) **Undvik att blockera kapskivan och att applicera för kraftigt kontaktryck. Utför inte överdrivet djupa skär.** Överbelastning av kapskivan ökar belastningen på den liksom sannolikheten att den kärvar eller blockeras, vilket i sin tur medför risk för kast eller skivsprängning.
- 2) **Undvik området framför och bakom den roterande kapskivan.** Om du för kapskivan i riktning från dig i arbetsstycket kan elverkytget med den roterande skivan kastas mot dig.
- 3) **Om kapskivan fastnar eller om du avbryter arbetet, stäng av apparaten och håll den stilla tills skivan har stannat. Försök aldrig dra ut kapskivan ur snittet medan den fortfarande roterar eftersom det kan orsaka kast.** Hitta och åtgärda orsaken till att elverkytget kärvar.
- 4) **Starta inte elverkytget på nytt medan det är i kontakt med arbetsstycket. Låt kapskivan nå sitt arbetsvarvtal innan du fortsätter kapningen försiktigt.** Annars kan skivan köra fast, hoppa ut ur arbetsstycket eller orsaka kast.
- 5) **Stöd plattor och stora arbetsstycken för att minska risken för kast på grund av en fastklämd kapskiva.** Stora arbetsstycken kan böjas av sin egen vikt. Vid kapning måste arbetsstycket måste stödjas på båda sidor av skivan, både nära snittet och vid kanten.

- 6) **Var extremt försiktig när du skär in i befintliga väggar och andra platser där sikten är begränsad.** Kapskivan kan orsaka kast vid kapning av gas- och vattenledningar, elektriska ledningar eller andra föremål.
- 7) **Utför inte krökta snitt.** Överbelastning av kapskivan ökar belastningen på den liksom sannolikheten att den kärvar eller blockeras, vilket i sin tur medför risk för kast eller skivsprängning. Detta kan medföra allvarliga personskador.

## Ytterligare säkerhetsanvisningar för vinkelslip

- 1) Produkten får endast anslutas till ett eluttag som skyddas av en jordfelsbrytare med en utlösningsström på högst 30 mA.
- 2) Håll anslutningskabeln och förlängningskabeln på avstånd från skivan. Dra alltid ut stickkontakten ur eluttaget om anslutningskabeln skadas eller kapas. Vidrör inte kabeln innan den har skilts från elnätet. Fara för elektrisk stöt.
- 3) Om anslutningskabeln behöver bytas måste detta utföras av tillverkaren eller dennes representant för att undvika säkerhetsrisker.
- 4) Använd endast slipskivor vars tillåtna varvtal är minst lika högt som det som anges på produktens märkskylt.
- 5) Kontrollera slipskivan visuellt före användning. Använd inte skadade eller deformerade skivor. Byt ut en sliten skiva.
- 6) Se till att gnistor som genereras under slipning inte orsakar fara, t.ex. träffar människor eller antänder brännbara material.
- 7) Använd alltid skyddsglasögon, skyddshandskar, andningsskydd och hörselskydd vid slipning.

- 8) Ha aldrig fingrarna mellan skivan och gnistskyddet eller nära skyddskåpan. Fara för klämskador.
- 9) Produktens roterande delar kan av funktionella skäl inte täckas. Arbeta därför med försiktighet och spänn fast arbetsstycket väl för att undvika att det rör sig. Annars kan händerna komma i kontakt med slipskivan.
- 10) Arbetsstycket blir varmt under slipning. Rör inte vid det bearbetade området, utan låt det först svalna. Fara för brännskador. Använd inte kylvätska eller liknande.
- 11) Arbeta inte med produkten om du är trött eller är påverkad av alkohol eller medicin. Ta regelbundna raster under arbetet.
- 12) Stäng av produkten och dra ut stickkontakten
  - För att frigöra ett blockerat insatsverktyg,
  - Om anslutningskabeln har skadats eller trasslat sig,
  - Vid ovanliga ljud.Om anslutningskabeln behöver bytas måste detta utföras av tillverkaren eller dennes representant för att undvika säkerhetsrisker.

## ● Minskning av vibration och buller

Begränsa arbetstiden, välj driftlägen med låg vibrations- och bullernivå och använd personlig skyddsutrustning för att reducera vibrations- och bullerexponering.

Följande åtgärder bidrar till att minska risker som har att göra med vibration och buller:

- Använd produkten endast för sitt avsedda ändamål och så som beskrivs i anvisningarna.

- Säkerställ att produkten är i perfekt skick och väl underhållen.
- Använd rätt insatsverktyg för denna produkt och se till att dessa är i felfritt tillstånd.
- Håll ett stadigt grepp om produktens handtag/greppytor.
- Utför underhåll på produkten i enlighet med anvisningarna och se till att den är tillräckligt smord (om detta krävs).
- Planera arbetet så att användningen av produkter med hög vibrationsnivå fördelas över en längre tidsrymd.

## ● Åtgärder vid nödsituation

Använd denna bruksanvisning för att bli väl förtrogen med produkten. Studera säkerhetsanvisningarna noggrant och följ dem minutiöst. Därigenom bidrar du till att undvika risker och faror.

- Vid användning av denna produkt, var alltid uppmärksam så att du tidigt uppfattar faror och kan agera på rätt sätt. Att snabbt ingripa kan förebygga svåra personskador och saksador.
- Koppla omedelbart bort produkten vid felfunktion och skilj den från elnätet. Låt en kvalificerad yrkesperson kontrollera och reparera produkten innan du använder den igen.

## ● Eventuella kvarstående risker

Även om du hanterar denna produkt enligt föreskrifterna kvarstår en potentiell risk för person- och sakskador. Följande faror kan uppträda i samband med produktens konstruktion och utförande:

- Skador på hälsan, som beror på vibrationsemissioner, om produkten använts under en längre tid och inte hanterats och sköts på korrekt sätt.
- Personskador och sakskador orsakade av defekta skärverktyg eller plötslig kollision med ett dolt objekt under användningen.
- Fara för person- och sakskador på grund av flygande föremål.

### HÄNVISNING

- ▶ Denna produkt alstrar ett elektromagnetiskt fält under drift! Detta fält kan under vissa omständigheter inverka negativt på aktiva eller passiva medicinska implantat! För att minska faran för svåra personskador eller dödsfall rekommenderar vi personer som har medicinska implantat att konsultera sin läkare och tillverkaren av det medicinska implantatet innan de använder produkten!

## ● Arbetsanvisningar

### ⚠ VARNING!

- ▶ När du väljer insatsverktyg, säkerställ att dess tillåtna varvtal är minst lika högt som produktens maximala varvtal.
- ▶ Vid val av skiva, var uppmärksam på den maximalt tillåtna diametern och den maximala tillåtna tjockleken.

## ● Kapning (bild G)

### ⚠ VARNING!

- ▶ Använd aldrig grovslipskivor för kapning!
- ▶ Produkten får användas med kapskiva endast om skyddskåpan är monterad.
- Skyddskåpan [12] är förmonterad. För kapning, montera skyddskåpan tillsats [11], se "Anpassning/borttagning av skyddskåpa" och "Montering/borttagning av tillsats för skyddskåpa".
- Det är endast tillåtet att använda kontrollerade, fiberarmerade kapskivor.
- Arbeta alltid med liten matning. Använd endast måttligt tryck mot arbetsstycket.
- Arbeta alltid i motriktning. Detta förhindrar att produkten okontrollerat trycks ut ur snittet.

## ● Grovslipning (bild H)

### ⚠ VARNING!

- ▶ Använd aldrig kapskivor för grovslipning!
- ▶ Produkten får användas med grovslipskiva endast om skyddskåpan är monterad.
- ▶ Använd endast certifierade slipskivor.
- Skyddskåpan [12] för grovslipning är förmonterad.
- Anpassa eller ta bort skyddskåpan [12]: Se "Anpassning/borttagning av skyddskåpa".
- Använd endast måttligt tryck mot arbetsstycket. Rör produkten jämnt fram och tillbaka.

- Med en arbetsvinkel på 30° till 40° kommer du att uppnå bäst resultat vid grovslipning.

## ● Förvaring tappnyckel

- Tappnyckeln **9** kan förvaras i handtaget **1** (bild A).

## ● Montering

### **⚠ VAR FÖRSIKTIG! Risk för personskador!**

- ▶ Se till att ha tillräckligt med utrymme för att arbeta, utan att utsätta andra människor för fara.
- ▶ Före idrifttagning måste alla kåpor och skyddsanordningar vara korrekt installerade.
- ▶ Dra alltid ut stickkontakten innan du gör inställningar på produkten.

## ● Montera handtag (bild A)

### **⚠ WARNING!**

- ▶ Produkten får endast användas med handtaget **1** monterat.
- Skruva fast handtaget på gängen för handtaget. Beroende på arbetsläge, välj gängen för handtaget **3** till vänster, till höger eller på ovansidan **2** av produkten (bild A).

## ● Anpassning/borttagning skyddskåpa (bild D)

### **HÄNVISNING**

- ▶ Skyddskåpan **12** är förmonterad på produkten.
- ▶ Justera skyddskåpans **12** läge om du under användningen märker att det inte ger ett optimalt skydd.

- Justera skyddskåpan så att gnistor och fragment inte kan träffa användaren eller personer i närheten.
- Skyddskåpan skall ställas in så att kringflygande gnistor inte antänder brännbara delar, även sådana som befinner sig i omgivningen.

## Borttagning av skyddskåpan

- Ta bort skyddskåpan **12** genom att ta bort skruvarna **24** med hjälp av en passande skruvmejsel (se bild D).

## ● Montering/borttagning av tillsats för skyddskåpa (bild E)

### Montering av tillsats

1. Montera tillsatsen för skyddskåpan **11** i riktning **a** på skyddskåpan **12**.
2. Skjut tillsatsen på skyddskåpan tills den hörbart snäpper på plats.

### Borttagning av tillsats

1. Lås upp tillsatsen för skyddskåpan **11** genom att skjuta spärren **25** från skyddskåpan **12**.
2. Vrid av tillsatsen från skyddskåpan.

## ● Montering/borttagning av skiva (bild F)

1. Tryck in spindellåsknappen **14**.
2. Vrid spindeln **17** tills spindellåset fixerar spindeln. Fortsätt att hålla spindellåsknappen intryckt.
3. Lossa spännmuttern **15** med tappnyckeln **9**. Spindellåsknappen kan nu släppas ut.

4. Placera önskad skiva på flänsringen **16** (bild B). Texten på skivan ska alltid vändas mot produkten.

#### HÄNVISNING

- ▶ Om rotationsriktningen är markerad på skivan, säkerställ vid montering att den matchar produktens rotationsriktning. Denna indikeras på produkten, intill spindellåsknappen (←).
  - ▶ Se till att flänsringen (bild B) placeras på produkten på ett sådant sätt att fördjupningarna i flänsringen griper in i kanten på produkten. Spindelns måste följa med när du vrider flänsringen.
5. Sätt tillbaka spännmuttern på spindelns. Den plana sidan av spännmuttern är vänd mot insatsverktyget när tjockleken på skivnavet < 5 mm.  
  
Om tjockleken på skivnavet ≥ 5 mm, vänd spännmuttern (bild B).
  6. Tryck på spindellåsknappen och vrid spindelns tills spindellåset fixerar spindelns. Dra åt spännmuttern med tappnyckeln igen. Spindellåsknappen kan nu släppas ut.

#### Borttagning av slipskiva

1. Tryck in spindellåsknappen **14** (bild A).
2. Vrid spindelns **17** tills spindellåset fixerar spindelns. Fortsätt att hålla spindellåsknappen intryckt.
3. Lossa spännmuttern **15** (bild B) med tappnyckeln **9** (bild A). Spindellåsknappen kan nu släppas ut.

4. Ta bort spännmuttern och flänsringen **16** (bild B) samt kap- eller slipskivan från spindelns.

#### ● Hantering

#### ⚠ **VAR FÖRSIKTIG! Risk för personskador!**

- ▶ Dra alltid ut stickkontakten **8** innan du börjar arbeta på produkten.
- ▶ Använd endast slipskivor och tillbehör som rekommenderas av tillverkaren. Användning av andra insatsverktyg och tillbehör kan medföra fara för personskador.
- ▶ Använd endast tillbehör som har påtryckt information om tillverkaren, typ av bindemedel, mått och max. tillåtet varvtal.
- ▶ Använd endast tillbehör vars angivna varvtal är minst lika högt som det som anges på produktens märkskylt.
- ▶ Använd inte slipskivor som är trasiga, spruckna eller på annat sätt skadade.
- ▶ Använd aldrig produkten utan skyddsanordningar.
- ▶ Stöd plattor och stora arbetsstycken för att minska risken för kast på grund av en fastklämd kapskiva. Stora arbetsstycken kan böjas av sin egen vikt. Arbetsstycket måste stödjäs på båda sidor av skivan, både nära kapskivan och vid kanten.
- ▶ Håll händer borta från skivan när produkten är i drift. Fara för personskador.

## HÄNVISNING

### Anvisningar om byte

- ▶ Använd aldrig produkten utan skyddsanordningar.
- ▶ Säkerställ att det varvtal som anges på verktyget är lika med eller större än produktens nominella tomgångsvarvtal.
- ▶ Säkerställ att måtten på insatsverktyget motsvarar produkten.
- ▶ Använd endast felfria skivor (akustiskt test: skivan avger ett klart ljud när man knackar på den med en plasthammare).
- ▶ Borra inte upp centrumhålet på slipskivan om det är för litet.
- ▶ Använd inte separata reducerbussningar eller adaptrar för att montera slipskivor med för stort hål.
- ▶ Använd inga sågklingor.
- ▶ Endast de medföljande klämflänsarna får användas för att spänna fast slipverktygen. Mellanläggningen mellan klämfläns och slipverktyget måste vara tillverkade av elastiska material, t.ex. gummi, mjuk kartong etc.
- ▶ Montera produkten fullständigt efter verktygsbytet.

### ⚠ VARNING!



Stäng av produkten och dra ut stickkontakten. Låt produkten svalna.

### ⚠ VARNING!



Använd skyddshandskar vid byte av insatsverktyg för att undvika skärskador.

### ⚠ VARNING!

- ▶ Spännmuttern [15] får inte dras åt för hårt. Annars kan skivan och muttern skadas.

## ● Till- och fränkoppling

### ⚠ VARNING!

- ▶ Säkerställ att nätspänningen motsvarar data på produktens märkskylt.

1. Sätt stickkontakten [8] i ett lämpligt eluttag.
2. För att slå på produkten, tryck till/från-omkopplaren [7] (bild A) framåt mot produkten och tryck den sedan mot gripytan på produkten.
3. Efter tillkoppling, vänta tills produkten når sitt maximala varvtal. Börja därefter arbeta.
4. För att stänga av produkten, släpp upp till/från-omkopplaren. Produkten stängs av.

### ⚠ VARNING!

- ▶ Verktyget fortsätter att rotera efter att produkten har stängts av. Fara för personsador.

## Justering av varvtal

- Ställ varvtalsratten  på ett läge mellan 1 och 6.

## Provkörning

- Gör en provkörning utan belastning innan arbetet inleds och efter varje byte av insatsverktyg. Stäng omedelbart av produkten om insatsverktyget går ojämnt, kraftiga vibrationer uppträder eller om det hörs onormala ljud.

## ● Felsökning

### VARNING!



Dra alltid ut stickkontakten innan du börjar arbeta på produkten. Fara genom elektrisk stöt!

## ● Kontinuerlig drift

1. Sätt på produkten.

### Aktivering av kontinuerlig drift

2. Spärra till/från-omkopplaren  (bild A) medan produkten är i drift genom att trycka den framåt mot produkten.

### Avstängning av kontinuerlig drift

3. Tryck på till/från-omkopplaren  (bild A) kort i riktning mot produktens greppyta. Produkten stängs av.

Problem	Möjlig orsak	Lösning
Produkten startar inte.	Nätspänning saknas.	Kontrollera eluttag, anslutningskabel, ledning, stickkontakt och grupsäkring. Reparationer måste utföras av en kvalificerad elektriker.
	Grupsäkringen löser ut.	
Slipverktyget rör sig inte trots att motorn är igång.	Spännmuttern är lös.	Dra åt spännmuttern (se "Montering/borttagning av skiva").
	Arbetsstycke, rester av arbetsstycke eller rester av slipverktyg blockerar driften.	Ta bort blockeringarna.
Motorn saktar ner och stannar.	Produkten överbelastas av arbetsstycket.	Minska trycket på slipverktyget.
		Arbetsstycket är olämpligt.
Slipskivan går ojämnt, onormala ljud hörs.	Spännmuttern är lös.	Dra åt spännmuttern (se "Montering/borttagning av skiva").
	Slipskivan är defekt.	Byt slipskiva.

## ● Rengöring och underhåll

### ⚠ VARNING!



Stäng av produkten och skilj den från elnätet innan du byter tillbehör, rengör den eller ställer undan den.

### ⚠ VARNING!

- ▶ Arbeten som inte beskrivs i denna bruksanvisning får endast utföras av verkstad som vi har godkänt. Använd endast originaldelar. Låt produkten svalna innan du utför något underhålls- eller rengöringsarbete. Fara för brännskador!

- Kontrollera före varje användning om produkten har lösa, slitna eller skadade delar eller andra brister samt att skruvar och andra delar är korrekt monterade. Kontrollera framför allt slipskivan. Byt ut skadade delar.

## ● Rengöring

### ⚠ VARNING!

- ▶ Använd inga rengörings- eller lösningsmedel. Kemiska ämnen kan angripa produktens plastdelar.
- ▶ Håll aldrig produkten under rinnande vatten.

- Rengör produkten noggrant efter varje användning.
- Rengör ventilationsöppningarna och produktens yta med en mjuk borste, pensel eller trasa.

## ● Underhåll (bild C)

### Byte av kolborstar

### ⚠ VARNING!



Stäng av produkten och skilj den från elnätet innan du byter tillbehör, rengör den eller ställer undan den.

1. Lossa skruven [4] på underhållskåpan [5] (bild A).
2. Ta av underhållskåpan.
3. Lyft fjädern [20] ur spåret för fjädern [18] för kolborstarna [23].
4. Lyft av kontaktdonet [21] från kontaktskon [19].
5. Dra ut kolborsten ur styrningen.
6. Sätt in en ny kolborste i styrningen.
7. Lägg anslutningen [22] i en båge förbi spåret för fjädern. För anslutningen genom sidoöppningen på styrningen.
8. Skjut in kontaktdonet på kontaktskon.
9. Sätt tillbaka fjädern i spåret för fjädern till kolborstarna.
10. Fixera underhållskåpan på nytt med skruven.
11. Upprepa stegen 1 till 10 på produktens andra sida. Kolborstarna måste alltid bytas ut parvis.

## ● Förvaring

- Förvara produkten på en torr och dammskyddad plats, utom räckhåll för barn.
- Slipskivor måste förvaras torrt och upprätt och får inte staplas på varandra.

## ● **Avfallshantering**

Förpackningen består av miljövänliga material, som kan lämnas på lokala återvinningsstationer.



Beakta märkningen på förpackningsmaterialet för rätt källsortering vid avfallshantering. Dessa har markerats med förkortningar (a) och siffror (b) med följande betydelse: 1–7: plaster/20–22: papper och kartong/80–98: kompositmaterial.

### **Produkt:**



Kontakta kommunen för närmare information om avfallshantering av den förbrukade produkten.



Var rädd om miljön och kasta inte den uttjänta produkten i hushållsavfallet utan säkerställ en fackmässig avfallshantering. Information om återvinningsstationer och deras öppettider erhåller du hos de lokala myndigheterna.

## ● **Garanti**

Produkten har tillverkats enligt stränga kvalitetskrav och kontrollerats noggrant före leverans. I händelse av materialfel eller tillverkningsfel har du lagstadgade rättigheter mot säljaren av produkten. Dina lagstadgade rättigheter begränsas inte på något sätt av vår garanti som anges nedan.

Garantin för den här produkten är 3 år från och med inköpsdatum. Garantitiden börjar från och med inköpsdagen. Förvara originalkvittot på en säker plats eftersom detta dokument krävs som inköpsbevis.

Alla skador eller brister som redan finns vid tidpunkten för köpet måste rapporteras omedelbart efter upppackning av produkten.

Om det uppstår ett materialfel eller ett tillverkningsfel på denna produkt inom 3 år efter köpet, kommer vi, efter eget gottfinnande, att antingen reparera eller byta ut produkten åt dig utan kostnad. Garantiperioden förlängs inte av ett beviljat garantianspråk. Det gäller även för utbytta eller reparerade delar.

Denna garanti är ogiltig om produkten har skadats eller använts eller underhållits felaktigt.

Garantin täcker material- och tillverkningsfel. Denna garanti täcker inte produktdelar som är föremål för normalt slitage och som därför anses vara slitdelar (t.ex. batterier, batteripack, slangar, bläckpatroner) och inte heller skador på ömtåliga delar, t.ex. strömbrytare eller delar av glas.

## ● **Handläggning av garantianspråk**

läkta anvisningarna nedan för att säkerställa en snabb handläggning av din förfrågan:

Ha alltid kassakvittot och artikelnumret i beredskap (IAN 481506\_2410) för att bevisa köpet.

Artikelnumret finns på produktens typskylt, en gravyr på produkten, omslaget till din handledning (längts ner till vänster) eller etiketten på baksidan eller undersidan av produkten.

Om funktionsfel eller andra brister uppstår kontakta först nedanstående serviceavdelning via telefon eller e-post.

Du kan sedan utan kostnad skicka en produkt som har registrerats som defekt till den serviceadress som du har fått. Bifoga inköpsbeviset (kassakvitto) och uppgifter om vilket fel det handlar om och när det inträffade.



På parkside-diy.com kan du titta på och ladda ner denna och många andra handböcker. Med denna QR-kod kommer du direkt till parkside-diy.com. Välj ditt land och sök efter bruksanvisningen via sökmasken. Genom inmatning av artikelnumret (IAN) 481506\_2410 kommer du till din artikels bruksanvisning.

## ● Service

### SE **Service Sverige**

Tel.: 020791808

E-Mail: owim@lidl.se

### FI **Service Finland**

Tel: 0800 913375

E-Mail: owim@lidl.fi

# ● EG-försäkran om överensstämmelse

## EG-FÖRSÄKRAN OM ÖVERENSSTÄMMELSE (nr 481506\_2410)

IAN: 481506\_2410  
Produktidentifikation: "PARKSIDE" Vinkelslip  
Modellnummer: HG10788

Föremålet för försäkran ovan överensstämmer med den relevanta harmoniserade unionslagstiftningen:

Direktiv 2006/42/EG
Direktiv 2014/30/EU
Direktiv 2011/65/EU med alla relaterade ändringar

Hänvisningar till de relevanta harmoniserade standarder eller andra tekniska specifikationer enligt vilka överensstämmelsen försäkras:

N° / Delar
Direktiv 2006/42/EG
EN 62841-1:2015/A11:2022
EN IEC 62841-2-3:2021/A11:2021
Direktiv 2014/30/EU
EN IEC 55014-1:2021
EN IEC 55014-2:2021
EN IEC 61000-3-2:2019/A1:2021
EN 61000-3-3:2013/A2:2021

Föremålet för försäkran ovan överensstämmer som beskrivs ovan är i överensstämmelse med Europaparlamentets och rådets direktiv 2011/65/EU av den 8 juni 2011 om begränsning av användningen av vissa farliga ämnen i elektrisk och elektronisk utrustning:

N° / Delar
EN IEC 63000:2018

**Arkivering av teknisk dokumentation:** OWIM GmbH & Co.KG

Undertecknat för:

**OWIM GmbH & Co. KG, Stiftsbergstraße 1, 74167 Neckarsulm, Tyskland**

Denna försäkran om överensstämmelse utfärdas under tillverkarens eget ansvar.

Översättning av den ursprungliga försäkran om överensstämmelse

Neckarsulm  
Ort

17.12.2024  
Datum

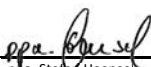
  
ppa. Steffen Haensel  
Prokurist

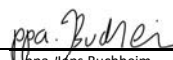
  
ppa. Uens Buchheim  
Prokurist























SE



<b>Używane ostrzeżenia i symbole</b> .....	Strona	69
<b>Wstęp</b> .....	Strona	70
Użytkowanie zgodne z przeznaczeniem .....	Strona	70
Zakres dostawy .....	Strona	70
Opis części .....	Strona	70
Dane techniczne .....	Strona	71
<b>Instrukcje bezpieczeństwa</b> .....	Strona	73
Ogólne instrukcje bezpieczeństwa dla uchwytów elektronarzędzi. . . .	Strona	73
Instrukcje bezpieczeństwa dla szlifierki .....	Strona	75
Instrukcje bezpieczeństwa dla szlifierki kątovej .....	Strona	75
Redukcja wibracji i hałasu .....	Strona	81
Zachowanie w sytuacjach awaryjnych .....	Strona	81
Inne zagrożenia .....	Strona	81
<b>Instrukcje robocze</b> .....	Strona	82
Cięcie (rys. G) .....	Strona	82
Szlifowanie zgrubne (rys. H) .....	Strona	82
Schówek na klucz uchwytu .....	Strona	82
<b>Montaż</b> .....	Strona	82
Montaż uchwytu (rys. A) .....	Strona	83
Regulacja/demontaż osłony ochronnej (rys. D) .....	Strona	83
Montaż/demontaż osłony ochronnej (rys. E) .....	Strona	83
Montaż/demontaż wymiana tarczy (rys. F) .....	Strona	83
<b>Obsługa</b> .....	Strona	84
Włączanie i wyłączanie .....	Strona	85
Praca ciągną .....	Strona	86
<b>Usuwanie usterek</b> .....	Strona	86
<b>Czyszczenie i konserwacja</b> .....	Strona	87
Czyszczenie .....	Strona	87
Konserwacja (rys. C) .....	Strona	87
Przechowywanie .....	Strona	88
<b>Utylizacja</b> .....	Strona	88
<b>Gwarancja</b> .....	Strona	89
Sposób postępowania w przypadku naprawy gwarancyjnej .....	Strona	89
<b>Serwis</b> .....	Strona	90
<b>Deklaracja zgodności UE</b> .....	Strona	91

## Używane ostrzeżenia i symbole

W instrukcji obsługi, na opakowaniu i tabliczce znamionowej zastosowano następujące ostrzeżenia:

	<p><b>NIEBEZPIECZEŃSTWO!</b> Ten symbol ze słowem „Niebezpieczeństwo” wskazuje na zagrożenie o wysokim stopniu ryzyka, które, jeśli się go nie uniknie, spowoduje śmierć lub poważne obrażenia.</p>		<p><b>OSTROŻNIE!</b> Ten symbol ze słowem „Ostrożnie” wskazuje na zagrożenie o niskim stopniu ryzyka, które, jeśli się go nie uniknie, spowoduje małe lub umiarkowane obrażenia.</p>
	<p><b>OSTRZEŻENIE!</b> Ten symbol ze słowem „Ostrzeżenie” wskazuje na zagrożenie o średnim stopniu ryzyka, które, jeśli się go nie uniknie, spowoduje śmierć lub poważne obrażenia.</p>		<p>Wyłączać produkt i odłączać od zasilania przed wymianą akcesoriów, czyszczeniem i kiedy nie jest używany.</p>
	<p>Przeczytać instrukcję obsługi.</p>		<p>Prąd przemienny/napięcie przemienne</p>
	<p>Należy nosić okulary ochronne!</p>		<p>Znak CE potwierdza zgodność z dyrektywami UE mającymi zastosowanie do produktu.</p>
	<p>Klasa ochronności II (podwójna izolacja)</p>		<p><b>OSTROŻNIE!</b> Przestrzegać instrukcji bezpieczeństwa.</p>
	<p>Należy nosić ochronę słuchu!</p>		<p>Używać maski przeciwpyłowej!</p>
	<p>Należy nosić kask ochronny!</p>		<p>Wyciągnąć wtyczkę</p>
	<p>Nosić rękawice ochronne.</p>		<p>Nie dopuszczony do szlifowania na mokro</p>
	<p>Należy nosić antypoślizgowe obuwie ochronne!</p>		<p>Szlifowanie boczne niedopuszczalne</p>
	<p>Nie używać, gdy uszkodzona</p>		<p>Tylko do cięcia</p>
	<p>Nie do szlifowania</p>		<p>Instrukcje bezpieczeństwa Instrukcje użytkowania</p>



**OSTROŻNIE!** Nie dotykać żadnych ruchomych części.



Zawsze używać obydwu rąk.



Oslony ochronnej nie wolno używać do cięcia.

## SZLIFIERKA KĄTOWA

### ● Wstęp

Gratulujemy Państwu zakupu nowego produktu. Tym samym zdecydowali się Państwo na zakup produktu wysokiej jakości. Instrukcja obsługi jest częścią tego produktu. Zawiera ona ważne wskazówki dotyczące bezpieczeństwa, użytkowania i utylizacji. Przed pierwszym użyciem produktu należy zapoznać się ze wszystkimi wskazówkami dotyczącymi obsługi i bezpieczeństwa. Używać produktu wyłącznie zgodnie z jego poniżej opisanym przeznaczeniem. W przypadku przekazania produktu innej osobie należy dołączyć do niego całą jego dokumentację.

### ● Użytkowanie zgodne z przeznaczeniem

- Produkt jest narzędziem do zdzierania i cięcia metalu, betonu lub płytek bez użycia wody.
- Produkt nie jest przeznaczony do innych zastosowań (np. szlifowanie nieodpowiednimi narzędziami szlifierskimi, szlifowanie z chłodziwem, szlifowanie lub cięcie materiałów niebezpiecznych, takich jak azbest).
- Produkt przeznaczony dla majsterkowiczów. Nie został zaprojektowany do ciągłego użytku komercyjnego. Produkt jest przeznaczony do użytku przez osoby dorosłe. Młodzież powyżej 16 roku życia może używać produktu wyłącznie pod nadzorem.

- Producent nie ponosi odpowiedzialności za szkody spowodowane niewłaściwym użytkowaniem lub nieprawidłową obsługą.

### ● Zakres dostawy

#### ⚠ OSTRZEŻENIE!

- ▶ Produkt i materiały opakowaniowe nie są zabawkami dla dzieci! Dzieci nie mogą bawić się plastikowymi torbami, foliami i drobnymi częściami! Istnieje niebezpieczeństwo połknięcia i uduszenia się!

- 1 Szlifierka kątowa
- 1 Uchwyt
- 1 Osłona ochronna
- 1 Klucz uchwyty
- 1 Tarcza tnąca
- 2 Zapasowe szczotki węglowe
- 1 Instrukcja obsługi

### ● Opis części

#### Rysunek A:

- 1 Uchwyt
- 2 Gwint uchwyty
- 3 Gwint uchwyty
- 4 Śruba
- 5 Pokrywa serwisowa
- 6 Regulator prędkości

- 7 Przełącznik zasilania z blokadą
- 8 Wtyczka sieciowa
- 9 Klucz uchwytu
- 10 Zapasowe szczotki węglowe
- 11 Nasadka osłony ochronnej
- 12 Osłona ochronna
- 13 Tarcza tnąca
- 14 Przycisk blokady wrzeciona

#### Rysunek B:

- 15 Nakrętka zaciskowa
- 16 Kołnierz montażowy
- 17 Wrzeciono montażowe

#### Rysunek C:

- 18 Wpust sprężyny dociskowej
- 19 Szyna stykowa
- 20 Sprężyna dociskowa
- 21 Wtyczka stykowa
- 22 Złącze
- 23 Szczotka węglowa

#### Rysunek D:

- 24 Śruby (mocowanie osłony ochronnej)

#### Rysunek E:

- 25 Zaczepek

### ● Dane techniczne

Szlifierka kątowa	PWS 125 I9
Nominalne napięcie wejściowe:	230 V~, 50 Hz
Pobór mocy:	1200 W
Prędkość biegu jałowego ( $n_0$ ):	3000–12000 min <sup>-1</sup>

Wymiary tarcz tnących/szlifierskich:	Ø 125 × 22,23 mm
Grubość tarcz tnących/szlifierskich:	maks. 6 mm
Gwint wrzeciona szlifierskiego:	M14
Długość gwintu wrzeciona szlifierskiego:	maks. 12 mm
Klasa ochronności:	II/□
Typ ochrony:	IPX0
Wielkość nominalna:	maks. Ø 125 mm

#### Tarcza tnąca (w zestawie)

Prędkość bez obciążenia $n_0$ :	maks. 12200 min <sup>-1</sup>
Prędkość tarczy:	maks. 80 m/s*
Średnica zewnętrzna:	Ø 125 mm
Otwór:	Ø 22,23 mm
Grubość:	1,2 mm

\* Tarcza szlifierska musi wytrzymać prędkość obrotową 80 m/s.

#### Wartości emisji hałasu

Zmierzone wartości zostały określone zgodnie z normą EN 62841. Ważony poziom A hałasu elektronarzędzia wynosi zazwyczaj:

Poziom ciśnienia akustycznego $L_{pA}$ :	93,3 dB
Niepewność $K_{pA}$ :	3 dB
Poziom mocy akustycznej $L_{WA}$ :	101,3 dB
Niepewność $K_{WA}$ :	3 dB

## Wartości emisji drgań

Wartości całkowite drgań (suma wektorowa trzech kierunków), określone zgodnie z normą EN 62841:

Wibracje Uchwyt główny $a_{h, AG}$ :	6,533 m/s <sup>2</sup>
Wibracje Uchwyt pomocniczy $a_h$ :	6,581 m/s <sup>2</sup>
Niepewność K:	1,5 m/s <sup>2</sup>

Podane wartości odnoszą się do szlifowania powierzchni. Inne zastosowania mogą dawać inne wartości emisji drgań.

### OSTRZEŻENIE!



Należy nosić ochronę słuchu!

### RADA

- ▶ Deklarowana całkowita wartość drgań i deklarowana wartość emisji hałasu zostały zmierzone zgodnie ze znormalizowaną procedurą testową i mogą być wykorzystane do porównania jednego elektronarzędzia z innym.
- ▶ Określona całkowita wartość drgań i podana wartość emisji hałasu mogą być również wykorzystane do wstępnej oceny obciążenia.

### OSTRZEŻENIE!

- ▶ Emisje drgań i hałasu podczas rzeczywistego użytkowania elektronarzędzia mogą odbiegać od podanych wartości, zależnie od sposobu używania elektronarzędzia, a w szczególności od rodzaju obrabianego przedmiotu.

### OSTRZEŻENIE!

Starać się minimalizować wpływ wibracji i hałasu. Przykładowe środki zmniejszające narażenie się na drgania obejmują noszenie rękawic podczas używania narzędzia i ograniczanie czasu pracy. W takim przypadku należy wziąć pod uwagę wszystkie fazy cyklu operacyjnego (na przykład czas, w którym elektronarzędzie jest wyłączone i te, w których jest włączone, ale działa bez obciążenia).

- ▶ Szlifowanie cienkich blach lub innych silnie wibrujących struktur o dużej powierzchni może skutkować znacznie wyższą (do 15 dB) całkowitą emisją hałasu niż podane wartości emisji hałasu. W miarę możliwości należy zapobiegać emisji dźwięku z takich przedmiotów przez stosowanie odpowiednich środków, takich jak ciężkie, elastyczne maty tłumiące. Zwiększona emisja hałasu musi być również brana pod uwagę przy ocenie ryzyka narażenia na hałas oraz przy doborze odpowiednich środków ochrony słuchu.



## Instrukcje bezpieczeństwa

- **Ogólne instrukcje bezpieczeństwa dla uchwytów elektronarzędzi**

### **⚠ OSTRZEŻENIE!**

- ▶ **Przeczytać wszystkie instrukcje bezpieczeństwa, instrukcje użytkowania, ilustracje i dane techniczne dostarczone z tym elektronarzędziem.** Nieprzestrzeganie instrukcji i informacji o bezpieczeństwie może spowodować porażenie prądem, pożar i/lub poważne obrażenia.

**Zachować wszystkie instrukcje bezpieczeństwa oraz instrukcje użytkowania do przyszłego użycia.**

Użyty w instrukcji bezpieczeństwa termin „elektronarzędzie” odnosi się do elektronarzędzi zasilanych z sieci (z przewodem zasilającym) i elektronarzędzi zasilanych z akumulatora (bez przewodu zasilającego).

### **Bezpieczeństwo pracy**

- 1) **Miejsce pracy powinno być czyste i dobrze oświetlone.** Nieuporządkowane lub nieoświetlone obszary robocze mogą prowadzić do wypadków.
- 2) **Nie należy pracować z elektronarzędziem w środowisku potencjalnie wybuchowym, w którym znajdują się łatwopalne ciecze, gazy lub pyły.** Elektronarzędzia generują iskry, które mogą zapalić pył lub opary.
- 3) **Podczas korzystania z elektronarzędzia trzymać z daleka dzieci i inne osoby.** W przypadku rozproszenia uwagi można utracić kontrolę nad elektronarzędziem.

### **Bezpieczeństwo elektryczne**

- 1) **Wtyczka elektronarzędzia musi pasować do gniazda. Wtyczki nie wolno w żaden sposób zmieniać. Z elektrycznie uziemionymi elektronarzędziami nie używać wtyczek przejściowych.** Niezmodyfikowane wtyczki i dopasowane gniazda zmniejszają ryzyko porażenia prądem.
- 2) **Unikać kontaktu ciała z uziemionymi powierzchniami, takimi jak rury, grzejniki, piece i lodówki.** Jeśli ciało jest uziemione, istnieje zwiększone ryzyko porażenia prądem.
- 3) **Elektronarzędzia należy chronić przed deszczem i wilgocią.** Wnikanie wody do elektronarzędzia zwiększa ryzyko porażenia prądem.
- 4) **Nie używać kabla zasilającego do przenoszenia elektronarzędzia, zawieszania lub odłączania od gniazdka ściennego. Kabel zasilający trzymać z dala od źródeł ciepła, oleju, ostrych krawędzi lub ruchomych części urządzenia.** Uszkodzone lub splątane kable zasilające zwiększają ryzyko porażenia prądem.
- 5) **Podczas pracy z elektronarzędziem na zewnątrz należy używać wyłącznie przedłużaczy przystosowanych do użytku na zewnątrz.** Używanie przedłużacza przystosowanego do użytku na zewnątrz zmniejsza ryzyko porażenia prądem.
- 6) **Jeśli działanie elektronarzędzia w wilgotnym otoczeniu jest nieuniknione, należy zastosować zasilanie z zabezpieczeniem różnicowoprądowym.** Zastosowanie wyłącznika różnicowoprądowego zmniejsza ryzyko porażenia prądem.

## Bezpieczeństwo osób

- 1) **Zawsze zwracać uwagę na to, co się robi i zachowywać rozsądek podczas pracy z elektronarzędziem. Nie używać elektronarzędzia będąc zmęczonym lub pod wpływem narkotyków, alkoholu albo leków.** Chwila nieuwagi podczas używania elektronarzędzia może spowodować poważne obrażenia.
- 2) **Nosić sprzęt ochrony osobistej i zawsze okulary ochronne.** Noszenie osobistego sprzętu ochronnego, takiego jak maska przeciwpyłowa, antypoślizgowe obuwie ochronne, kask ochronny lub ochrona słuchu, w zależności od rodzaju i zastosowania elektronarzędzi, zmniejsza ryzyko obrażeń.
- 3) **Unikać niezamierzonego uruchomienia. Przed przeniesieniem, podniesieniem lub podłączeniem do źródła zasilania upewnić się, że elektronarzędzia jest wyłączone.** Trzymanie palca na spuście elektronarzędzia podczas przenoszenia lub przenoszenie włączonego elektronarzędzia to zaproszenie do wypadku.
- 4) **Przed włączeniem elektronarzędzia usunąć narzędzia regulacyjne lub klucze.** Narzędzie lub klucz umieszczony w obracającej się części elektronarzędzia może spowodować obrażenia.
- 5) **Unikać nieprawidłowej postawy. Upewniać się, że stopy są bezpieczne i zachowywać równowagę przez cały czas.** Pozwala to lepiej kontrolować elektronarzędzie w nieoczekiwanych sytuacjach.
- 6) **Nosić odpowiednią odzież. Nie nosić luźnej odzieży ani biżuterii. Włosy, ubranie i rękawice należy trzymać z dala od ruchomych części.** Luźne ubranie, biżuteria lub długie włosy mogą zostać pochwycone przez ruchome części.
- 7) **Jeśli istnieje możliwość zainstalowania odpylacza lub urządzeń do gromadzenia pyłu, to muszą być one podłączone i używane prawidłowo.** Używanie odpylacza może zmniejszyć zagrożenie pyłem.
- 8) **Nie dopuszczać, aby wiedza zdobyta podczas częstego używania elektronarzędzia była przyczyną utraty czujności i ignorowania zasad bezpieczeństwa dotyczących elektronarzędzi.** Nieostrożne działanie może w ułamku sekundy doprowadzić do poważnych obrażeń.

## Używanie i konserwacja elektronarzędzia

- 1) **Nie przeciążać elektronarzędzia. Używać elektronarzędzia odpowiedniego do wykonywanej pracy.** Odpowiednie elektronarzędzie wykona zadanie lepiej i bezpieczniej w zakresie, do którego zostało zaprojektowane.
- 2) **Nie używać elektronarzędzia, którego przełącznik jest uszkodzony.** Elektronarzędzie, którego nie można włączyć lub wyłączyć, jest niebezpieczne i musi być naprawione.
- 3) **Przed dokonaniem regulacji urządzenia, wymianą narzędzia wkładanego lub odłożeniem elektronarzędzia należy odłączyć wtyczkę od gniazdko ściennego i/lub wyjąć wymienny akumulator.** To zabezpieczenie chroni przed niezamierzonym uruchomieniem elektronarzędzia.

- 4) **Nieużywane elektronarzędzia trzymać w miejscu niedostępnym dla dzieci. Nie pozwalać, aby elektronarzędzie było używane przez osoby, które nie znają tego elektronarzędzia lub nie przeczytały tej instrukcji.** Elektronarzędzia są niebezpieczne, gdy są używane przez niedoświadczonych ludzi.
- 5) **Zachowywać ostrożność podczas używania elektronarzędzi i narzędzi wkładanych. Sprawdzać, czy części ruchome działają prawidłowo i nie zacinają się, czy nie są zepsute lub uszkodzone w stopniu, wykluczającym poprawne funkcjonowanie elektronarzędzia. Przed użyciem elektronarzędzia należy naprawić uszkodzone części.** Wiele wypadków spowodowanych jest przez źle konserwowane elektronarzędzia.
- 6) **Narzędzia tnące muszą być ostre i czyste.** Starannie konserwowane narzędzia tnące o ostrych krawędziach tnących są mniej podatne na zakleszczenie i łatwiejsze w prowadzeniu.
- 7) **Elektronarzędzia, akcesoria, narzędzia wkładane, itp. powinny być używane zgodnie z tymi instrukcjami. Pod uwagę należy brać warunki i pracę, jaką należy wykonać.** Używanie elektronarzędzi do innych celów niż zamierzone może prowadzić do niebezpiecznych sytuacji.
- 8) **Uchwyty i powierzchnie chwytne utrzymywać w stanie suchym, czystym i wolnym od oleju i smaru.** Śliskie uchwyty i powierzchnie chwytne nie zapewniają bezpiecznej obsługi i kontroli elektronarzędzia w nieprzewidzianych sytuacjach.

## Serwis

- 1) **Elektronarzędzie powinno być naprawiane tylko przez wykwalifikowany personel i tylko z użyciem oryginalnych części zamiennych.** Zapewnia to utrzymanie bezpieczeństwa elektronarzędzia.

## ● Instrukcje bezpieczeństwa dla szlifierki

### ⚠ OSTRZEŻENIE!

- ▶ Pył z takich materiałów, jak farba ołowiowa, niektóre gatunki drewna i metalu mogą być szkodliwe.
- ▶ Kontakt z tymi pyłami lub ich wdychanie może stanowić zagrożenie dla operatora lub znajdujących się w pobliżu osób.

### ⚠ OSTRZEŻENIE!



Nosić okulary ochronne i maskę przeciwpyłową!

## ● Instrukcje bezpieczeństwa dla szlifierki kątowej

### Ogólne instrukcje bezpieczeństwa dotyczące szlifowania i cięcia

- 1) **Elektronarzędzie to może być używane jako szlifierka lub przyrząd do cięcia. Przestrzegać wszystkich instrukcji bezpieczeństwa, instrukcji, ilustracji i danych, otrzymanych z urządzeniem.** Nieprzestrzeganie tych instrukcji może spowodować porażenie prądem, pożar i/lub poważne obrażenia.

- 2) **To elektronarzędzie nie nadaje się do szlifowania, szczotkowania drutem, polerowania i wycinania otworów.** Zastosowania, do których elektronarzędzie nie jest przewidziane, mogą powodować zagrożenia i obrażenia ciała.
- 3) **Nie używać elektronarzędzia do jakichkolwiek funkcji, do których nie zostało specjalnie zaprojektowane i przeznaczone przez producenta.** Taka zastosowanie może spowodować utratę kontroli i poważne obrażenia ciała.
- 4) **Nie używać żadnych narzędzi wkładanych, nieprzeznaczonych specjalnie dla tego elektronarzędzia i których producent nie zaleca do stosowania z tym elektronarzędziem.** Fakt, że akcesoria można przymocować do elektronarzędzia nie gwarantuje bezpiecznego użycia.
- 5) **Dopuszczalna prędkość obrotowa narzędzia wkładanego musi być co najmniej tak duża, jak maksymalna prędkość obrotowa tego elektronarzędzia.** Kręcące się z większą prędkością akcesoria mogą pęknąć i rozlecieć się na wszystkie strony.
- 6) **Średnica zewnętrzna i grubość narzędzia wkładanego muszą odpowiadać wymiarom tego elektronarzędzia.** Nieprawidłowo włożone narzędzia wkładane nie mogą być odpowiednio osłonięte lub kontrolowane.
- 7) **Wymiary mocowania narzędzia wkładanego muszą odpowiadać wymiarom elementów złącznych elektronarzędzia.** Niedokładnie zamocowane w elektronarzędziu narzędzia wkładane kręcą się nierównomiernie i mają silne wibracje, co może prowadzić do utraty kontroli.
- 8) **Nie wolno używać uszkodzonych narzędzi wkładanych. Przed każdym użyciem należy sprawdzać narzędzia wkładane takie jak tarcze szlifierskie, ściernice tarczowe i druciane szczotki pod kątem pęknięć, zużycia lub nadmiernego zużycia. Jeśli elektronarzędzie lub narzędzie wkładane spadnie na ziemię, należy upewnić się, że nie jest ono uszkodzone. W przeciwnym razie należy użyć nieuszkodzonego narzędzia wkładanego. Po sprawdzeniu i uruchomieniu narzędzia wkładanego, operator i znajdujące się w pobliżu osoby powinny znajdować się poza płaszczyzną obracającego się narzędzia wkładanego i pozwolić, aby urządzenie pracowało z maksymalną prędkością przez 1 minutę. Uszkodzone narzędzia wkładane zwykle łamią się podczas tego okresu próbnego.**
- 9) **Należy stosować środki ochrony osobistej. Używać pełnej ochrony twarzy, ochrony wzroku lub okularów ochronnych, zależnie od sytuacji. W razie potrzeby nosić maskę przeciwpyłową, ochronę słuchu, rękawice ochronne lub specjalne fartuchy, zatrzymujące małe cząsteczki ściernie i cząstki metalu. Chronić oczy przed latającymi drobnymi elementami, powstającymi podczas różnych zastosowań narzędzia. Maskę przeciwpyłową lub ochrona oddechowa musi filtrować kurz wytwarzany podczas używania narzędzia. W przypadku długotrwałego narażenia na hałas o dużej intensywności, możliwa jest utrata słuchu.**

- 10) **Osoby postronne trzymać w bezpiecznej odległości od miejsca pracy. Każda przychodząca do pracy osoba musi nosić sprzęt ochrony osobistej.** Odłamki obrabianego przedmiotu lub złamane narzędzia wkładane mogą odlatywać, a także mogą powodować urazy poza bezpośrednim obszarem roboczym.
- 11) **Podczas wykonywania prac, przy których narzędzie wkładane może uderzyć w ukryte kable zasilające lub własny kabel zasilania, elektronarzędzie trzymać za izolowane powierzchnie uchwytu.** Kontakt z kablami pod napięciem może spowodować porażenie prądem poprzez metalowe części urządzenia.
- 12) **Trzymać kabel zasilający z dala od obracających się narzędzi wkładanych.** W przypadku utraty kontroli nad urządzeniem kabel zasilający może zostać przecięty lub wkręcony a ręka lub ramię użytkownika zranione przez obracające się narzędzie wkładane.
- 13) **Nigdy nie wyjmować elektronarzędzia, dopóki narzędzie wkładane nie zostanie całkowicie zatrzymane.** Obracające się narzędzie wkładane może zetknąć się z powierzchnią, co oznacza możliwość utraty kontroli nad elektronarzędziem.
- 14) **Nie wolno dopuścić do uruchomienia elektronarzędzia podczas przenoszenia.** Ubranie może zostać pochwycone przez przypadkowe zetknięcie z wirującym narzędziem wkładanym, które może wkręcić się w ciało.
- 15) **Regularnie czyścić szczeliny wentylacyjne elektronarzędzia.** Dmuchawa silnika wciąga kurz do obudowy, a silne nagromadzenie pyłu metalowego może powodować niebezpieczeństwa elektryczne.
- 16) **Nie wolno używać elektronarzędzia w pobliżu materiałów łatwopalnych.** Iskry mogą doprowadzić do zapalenia się tych materiałów.
- 17) **Nie używać narzędzi wkładanych wymagających ciepłego chłodziwa.** Użycie wody lub innych czynników chłodniczych może spowodować porażenie prądem.

#### **Dalsze instrukcje bezpieczeństwa dla wszystkich zastosowań – porażenie i odpowiednie instrukcje bezpieczeństwa:**

Odrzut to nagła reakcja, wynikająca z zahaczenia lub zablokowania narzędzia wkładanego, takiego jak tarcza tnąca, tarcza szlifierska, ściernica, szczotka druciana, itp. Zaczepienie lub zablokowanie prowadzi do gwałtownego zatrzymania obracającego się narzędzia wkładanego. W rezultacie niekontrolowane elektronarzędzie obraca się w kierunku ruchu narzędzia wkładanego w punkcie zablokowania. Na przykład, jeśli tarcza szlifierska zaczepi się lub zablokuje w elemencie obrabianym, zagłębiona w obrabianym elemencie krawędź tarczy szlifierskiej może utknąć, powodując rozerwanie tarczy szlifierskiej lub spowodowanie odrzutu. Następnie tarcza szlifierska przemieszcza się w kierunku do lub od operatora, w zależności od kierunku obrotów tarczy w miejscu zablokowania. Tarcze szlifierskie mogą również pęknąć. Odrzut jest wynikiem niewłaściwego lub wadliwego używania elektronarzędzia. Można temu zapobiec stosując odpowiednie środki ostrożności, jak opisano poniżej.

- 1) **Elektronarzędzie należy mocno trzymać, a ciało i ręce umieszczać tak, aby można było przechwycić i zneutralizować siłę odrzutu. Zawsze używać uchwytu dodatkowego, jeśli jest w wyposażeniu, aby mieć największą możliwą kontrolę nad siłami odrzutu lub momentem przyspieszenia.** Operator może kontrolować siłę odrzutu i siłę reakcji za pomocą odpowiednich środków ostrożności.
- 2) **Nie wolno trzymać rąk w pobliżu obracających się narzędzi wkładanych.** Wstawiane narzędzie wkładane może szarpnąć ręką w przypadku odrzutu.
- 3) **Jeśli elektronarzędzie odskoczy, należy oddalić się od obszaru roboczego.** Odrzut powoduje ruch elektronarzędzia w kierunku przeciwnym niż ruch tarczy szlifierskiej w miejscu zablokowania.
- 4) **Szczególnie ostrożnie należy pracować w narożnikach, przy ostrych krawędziach, itp., które mogą odbić narzędzie wkładane od obrabianego przedmiotu i spowodować zakleszczenie.** Obrotowe narzędzia wkładane mają skłonność do zacinania się w narożach, na ostrych krawędziach lub podczas odbijania się. Powoduje to utratę kontroli lub odrzut.
- 5) **Nie zakładać piły łańcuchowej do cięcia drewna, segmentowej tarczy tnącej o odstęp między segmentami większym niż 10 mm ani piły zębatej.** Takie narzędzia wkładane często powodują odrzut i utratę kontroli.

## **Specjalne instrukcje bezpieczeństwa dotyczące szlifowania i cięcia**

- 1) **Używać wyłącznie ściernic, zatwierdzonych dla elektronarzędzi oraz osłon ochronnych dla tych elementów ściernych.** Materiały ścierne, które nie są przeznaczone do elektronarzędzi, nie mogą być odpowiednio osłaniane i mogą być niebezpieczne.
- 2) **Tarcze szlifierskie muszą być wstępnie zamontowane w taki sposób, aby ich powierzchnia szlifująca nie wystawała poza płaszczyznę krawędzi osłony.** Nieprawidłowo zamocowana tarcza szlifierska, która wystaje poza płaszczyznę krawędzi osłony, nie może być wystarczająco osłaniana.
- 3) **Osłona ochronna musi być dobrze przymocowana do elektronarzędzia i zapewniać maksymalne bezpieczeństwo, aby możliwie jak najmniejsza część elementu szlifującego była wystawiona na operatora.** Osłona chroni operatora przed odłamkami, przypadkowym kontaktem z elementem ściernym, jak również iskrami, które mogą zapalić odzież.
- 4) **Materiały ścierne można używać wyłącznie do zalecanych zastosowań. Na przykład: Nigdy nie szlifować bokiem tarczy tnącej.** Tarcze tnące są przeznaczone do usuwania materiału z krawędzi tarczy. Działanie siły poprzecznej na krążki ścierne może spowodować złamanie.

- 5) **Używać wyłącznie nieuszkodzonych kołnierzy mocujących o wielkości i kształcie odpowiednim dla danej tarczy szlifierskiej.** Odpowiednie kołnierze podtrzymują tarczę szlifierską, zmniejszając tym samym niebezpieczeństwo jej pęknięcia. Kołnierze do tarczy tnących mogą się różnić od kołnierzy do tarczy szlifierskich.
- 6) **Nie używać zużytych tarcz szlifierskich pochodzących z większych elektronarzędzi.** Tarcze szlifierskie dla większych elektronarzędzi nie są przystosowane do większych prędkości mniejszych elektronarzędzi i mogą się zerwać.
- 7) **Używając tarcz o podwójnym zastosowaniu zawsze używać osłony ochronnej odpowiedniej do wykonywanej pracy.** Niezastosowanie odpowiedniej osłony ochronnej może nie zapewnićżądanego poziomu ochrony i spowodować poważne obrażenia.

#### **Dodatkowe instrukcje bezpieczeństwa dotyczące cięcia**

- 1) **Unikać blokowania tarcz tnących lub wywierania zbyt dużego nacisku na powierzchnię. Nie wykonywać zbyt głębokich cięć.** Przeciążenie tarczy tnącej powoduje, że jest ona bardziej narażona i podatna na skręcanie lub zablokowanie, co może spowodować odrzut i uszkodzenie krążka szlifierskiego.
- 2) **Unikać strefy znajdującej się przed i za obracającą się tarczą tnącą.** Jeśli użytkownik porusza tarczą tnącą w obrabianym przedmiocie, w przypadku odrzutu może zdarzyć się, że elektronarzędzie z obracającą się tarczą szlifierską odskoczy bezpośrednio w kierunku użytkownika.
- 3) **Jeśli tarcza tnąca zaklinuje się lub praca zostanie przerwana, wyłączyć urządzenie i trzymać w rękach tak długo, aż tarcza zatrzyma się. Nigdy nie próbować wyciągania tarczy tnącej z nacięcia, gdyż w przeciwnym razie może nastąpić odrzut.** Określić i usunąć przyczynę zakleszczenia.
- 4) **Nie włączać ponownie elektronarzędzia tak długo, jak znajduje się ono w obrabianym przedmiocie. Przed przystąpieniem do cięcia zaczekać, aż tarcza tnąca osiągnie pełną prędkość.** W przeciwnym razie tarcza może się zakleszczyć, wyskoczyć z obrabianego przedmiotu lub spowodować odrzut.
- 5) **Płyty lub duże przedmioty poddawane obróbce należy podeprzeć, aby zminimalizować ryzyko zakleszczenia tarczy tnącej oraz ryzyko odrzutu.** Duże elementy mogą ugiąć się pod własnym ciężarem. Obrabiany przedmiot musi być podparty po obu stronach tarczy, w pobliżu szczeliny tnącej oraz na krawędziach.

- 6) **Należy zachować szczególną ostrożność podczas wycinania otworów w ścianie lub innych niewidocznych powierzchniach.** Zagłębiająca się tarcza tnąca może natrafić na rury gazowe lub wodne, przewody elektryczne albo inne przedmioty i spowodować odrzut.
- 7) **Nie wykonywać cięć po krzywej.** Przeciążenie tarczy tnącej zwiększa jej naprężenia i podatność na zakleszczenie lub zacięcie, co grozi odrzutem lub pęknięciem tarczy i może skutkować poważnymi obrażeniami.

#### **Dodatkowe instrukcje bezpieczeństwa dla szlifierki kątovej**

- 1) Produkt należy podłączać wyłącznie do gniazdka z wyłącznikiem różnicowoprądowym (RCD) o znamionowym prądzie różnicowym nie większym niż 30 mA.
- 2) Kabel zasilania i przedłużacz trzymać z dala od tarczy. W przypadku uszkodzenia lub przecięcia wtyczkę sieciową należy natychmiast wyciągnąć z gniazdka. Nie dotykać kabla, zanim nie zostanie odłączony od sieci. Istnieje niebezpieczeństwo porażenia prądem.
- 3) W przypadku konieczności wymiany kabla zasilania musi to być wykonane przez producenta lub jego przedstawiciela, aby uniknąć zagrożeń bezpieczeństwa.
- 4) Używać tylko tarcz szlifierskich, których prędkość obrotowa jest co najmniej tak duża, jak podano na tabliczce znamionowej produktu.
- 5) Przed użyciem sprawdzić wizualnie tarczę szlifierską. Nie używać uszkodzonych lub zdeformowanych tarcz. Zużyte tarcze należy wymieniać.
- 6) Upewniać się, że powstające podczas szlifowania iskry nie spowodują żadnego niebezpieczeństwa, trafiając np. w ludzi lub łatwopalne substancje.
- 7) Podczas szlifowania zawsze nosić okulary ochronne, rękawice ochronne, ochronę dróg oddechowych i ochronę słuchu.
- 8) Nigdy nie trzymaj palców między tarczą i osłoną przeciwiskrową lub w pobliżu pokryw ochronnych. Istnieje niebezpieczeństwo zmiżdżenia.
- 9) Obracających się części produktu nie można zakryć ze względów funkcjonalnych. Dlatego należy zachowywać ostrożność i dobrze zabezpieczyć obrabiany przedmiot, aby uniknąć poślizgnięcia, które mogłoby spowodować zetknięcie dłoni z tarczą szlifierską.
- 10) Przedmiot obrabiany nagrzewa się podczas szlifowania. Nie dotykać obszaru roboczego, pozwalając mu ostygnąć. Istnieje ryzyko oparzenia. Nie używać płynu chłodzącego lub podobnego.
- 11) Nie używać produktu, gdy jest się zmęczonym albo po zażyciu alkoholu lub leków. Zawsze zrobić przerwę.
- 12) Wyłączyć produkt i odłączyć wtyczkę sieciową
  - Aby uwolnić zakleszczone narzędzie wkładane,
  - Jeśli kabel zasilania jest uszkodzony lub splątany,
  - Jeśli występuje nietypowy dźwięk.

W przypadku konieczności wymiany kabla zasilania musi to być wykonane przez producenta lub jego przedstawiciela, aby uniknąć zagrożeń bezpieczeństwa.

## ● Redukcja wibracji i hałasu

Ograniczyć czas użytkowania, korzystać z trybów niskiego poziomu wibracji i niskiego poziomu hałasu oraz nosić osobiste wyposażenie ochronne, aby zmniejszyć wibracje i hałas.

Poniższe środki pomagają zmniejszyć ryzyko związane z drganiami i hałasem:

- Używać produktu tylko zgodnie z jego przeznaczeniem i zgodnie z opisem w tej instrukcji.
- Upewnić się, że produkt jest w dobrym stanie i dobrze utrzymany.
- Używać narzędzi wkładanych odpowiednich dla tego produktu i upewniać się, że są w dobrym stanie.
- Trzymać produkt bezpiecznie za uchwyty/powierzchnie chwytne.
- Utrzymywać produkt zgodnie z instrukcjami i zapewniać odpowiednie smarowanie (jeśli dotyczy).
- Planować pracę tak, aby produkty o wysokiej wibracji były używane przez dłuższy okres czasu.

## ● Zachowanie w sytuacjach awaryjnych

Zapoznać się z użytkowaniem tego produktu z pomocą niniejszej instrukcji obsługi. Zapamiętać instrukcje bezpieczeństwa i stosować się do nich. Pomaga to uniknąć ryzyka i niebezpieczeństw.

- Zawsze zachowywać czujność korzystając z tego produktu, aby wcześniej wykryć niebezpieczeństwo i podjąć odpowiednie działania. Szybka interwencja może zapobiec poważnym obrażeniom i uszkodzeniu mienia.

- W przypadku awarii należy wyłączyć produkt i odłączyć go od sieci. Przed ponownym uruchomieniem zlecić sprawdzenie produktu i, jeśli to konieczne, naprawę wykwalifikowanemu specjalście.

## ● Inne zagrożenia

Nawet jeśli używasz tego produktu poprawnie, istnieje potencjalne ryzyko obrażeń ciała i uszkodzenia mienia. Następujące niebezpieczeństwa mogą wystąpić w związku ze strukturą i konstrukcją tego produktu, w tym między innymi:

- Uszkodzenia zdrowia wynikające z emisji drgań, jeśli produkt jest używany przez dłuższy czas, niewłaściwie obsługiwany i konserwowany.
- Urazy i uszkodzenia mienia spowodowane przez wadliwie narzędzia tnące lub nagłe uderzenie w ukryty przedmiot podczas użytkowania.
- Ryzyko obrażeń i szkód materialnych spowodowanych przez latające przedmioty.

### RADA

- ▶ Ten produkt wytwarza pole elektromagnetyczne podczas pracy! W pewnych okolicznościach pole to może mieć wpływ na aktywne lub pasywne implanty medyczne! Aby zmniejszyć niebezpieczeństwo poważnych lub śmiertelnych obrażeń, przed użyciem produktu zaleca się, aby osoby z implantami medycznymi skonsultowały się z lekarzem i producentem implantu medycznego!

## ● Instrukcje robocze

### ⚠ OSTRZEŻENIE!

- ▶ Wybierając narzędzie należy upewnić się, że jego dopuszczalna prędkość jest co najmniej tak duża, jak podana maksymalna prędkość produktu.
- ▶ Przy wyborze tarczy należy zwrócić uwagę na maksymalną dopuszczalną średnicę i maksymalną dozwoloną grubość.

## ● Cięcie (rys. G)

### ⚠ OSTRZEŻENIE!

- ▶ Do cięcia nigdy nie używać tarcz szlifierskich!
  - ▶ Produkt z założoną tarczą tnącą może być używany tylko z zamontowaną osłoną ochronną.
- Osłona ochronna [12] jest wstępnie zamontowana. Do cięcia zamontować nasadkę osłony ochronnej [11], patrz akapit „Regulacja/demontaż osłony ochronnej” i „Montaż/demontaż osłony ochronnej”.
  - Używać można tylko przetestowanych tarcz tnących wzmocnionych włóknem.
  - Zawsze stosować nieduży posuw. Zawsze stosować niewielki nacisk na obrabiany przedmiot.
  - Ciąć zawsze w kierunku przeciwnym do kierunku obrotów. Dzięki temu produkt nie będzie wypychany z wycięcia w niekontrolowany sposób.

## ● Szlifowanie zgrubne (rys. H)

### ⚠ OSTRZEŻENIE!

- ▶ Tarcz tnących nigdy nie używać do obróbki zgrubnej!
  - ▶ Produkt może być używany z tarczą szlifierską tylko po zamontowaniu osłony ochronnej.
  - ▶ Używać wyłącznie certyfikowanych tarcz szlifierskich.
- Osłona ochronna [12] do szlifowania zgrubnego jest wstępnie zamontowana.
  - Regulacja lub demontaż osłony ochronnej [12]: Patrz akapit „Regulacja/demontaż osłony ochronnej”.
  - Zawsze stosować niewielki nacisk na obrabiany przedmiot. Poruszać produktem równomiernie tam i z powrotem.
  - Podczas szlifowania zgrubnego najlepsze wyniki uzyskuje się przy kącie roboczym od 30° do 40°.

## ● Schowek na klucz uchwytu

- Klucz uchwytu [9] można przechowywać w uchwycie [1] (rys. A).

## ● Montaż

### ⚠ OSTROŻNIE! Ryzyko obrażeń!

- ▶ Upewnić się, że jest wystarczająco dużo miejsca do pracy i nie ma zagrożenia dla innych osób.
- ▶ Przed uruchomieniem wszystkie osłony i urządzenia ochronne muszą być prawidłowo zainstalowane.

### **⚠ OSTROŻNIE! Ryzyko obrażeń!**

- ▶ Przed ustawieniem produktu wyciągnąć wtyczkę sieciową z gniazdka.

## ● Montaż uchwyty (rys. A)

### **⚠ OSTRZEŻENIE!**

- ▶ Produkt może być używany tylko z zamontowanym uchwytem **1**.

- Uchwyt przykręcić do gwintu uchwyty. W zależności od sposobu pracy wybrać na produkcie gwint uchwyty z lewej **3**, z prawej lub z góry **2** (rys. A).

## ● Regulacja/demontaż osłony ochronnej (rys. D)

### **RADA**

- ▶ Osłona ochronna **12** jest wstępnie zamontowana na produkcie.

- ▶ W przypadku zauważenia, że podczas użytkowania nie zapewnia ona optymalnej ochrony, wyregulować ponownie położenie osłony ochronnej **12**.

- Osłonę ochronną ustawić tak, aby lecące iskry lub oderwane części nie mogły uderzyć użytkownika ani osób postronnych.
- Położenie osłony ochronnej musi być również takie, aby lecące iskry nie zapaliły elementów łatwopalnych, w tym znajdujących się w pobliżu.

## **Demontaż osłony ochronnej**

- Zdemontować osłonę ochronną **12** odkręcając śrubę **24** za pomocą np. małego śrubokręta (patrz rys. D).

## ● Montaż/demontaż osłony ochronnej (rys. E)

### **Montaż nasadki**

1. Mocowanie nasadki osłony ochronnej **11** umieścić na osłonie ochronnej **12** kręcąc w kierunku **a**.
2. Nasadkę wsunąć na osłonę ochronną, aż zatrzaśnie się na swoim miejscu.

### **Demontaż nasadki**

1. Odblokować nasadkę osłony ochronnej **11** wypychając zaczep **25** z osłony ochronnej **12**.
2. Wykręcić nasadkę z osłony ochronnej.

## ● Montaż/demontaż wymiana tarczy (rys. F)

1. Nacisnąć przycisk blokady wrzeciona **14**.
2. Kręcić wrzecionem montażowym **17**, aż blokada wrzeciona zablokuje wrzeciono montażowe. Trzymać wciśnięty przycisk blokady wrzeciona.
3. Kluczem uchwyty **9** odkręcić nakrętkę zaciskową **15**. Zwolnić przycisk blokady wrzeciona.
4. Żądaną tarczę umieścić na kołnierzu montażowym **16** (rys. B). Etykieta na tarczy powinna być zawsze skierowana w stronę produktu.

## RADA

- ▶ Jeśli kierunek obrotu jest zaznaczony na tarczy, to podczas montażu należy upewnić się, że jest on zgodny z kierunkiem obrotu produktu. Pokazano na produkcie obok przycisku blokady wrzeciona (←).
- ▶ Upewnić się, że kołnierz montażowy (rys. B) jest umieszczony na produkcie tak, aby wgłębienia w kołnierzu montażowym wchodziły w krawędź produktu. Wrzeciono montażowe musi się obracać podczas obracania kołnierza montażowego.

5. Nakrętkę zaciskową zakręcić z powrotem na wrzecionie montażowym. Płaska strona nakrętki zaciskowej musi być skierowana do narzędzia wkładanego, jeśli grubość elementu mocowania tarczy jest < 5 mm.

Jeśli grubość elementu mocowania tarczy wynosi  $\geq 5$  mm, to nakrętkę zaciskową należy odwrócić (rys. B).

6. Nacisnąć przycisk blokady wrzeciona i pokręcić wrzecionem montażowym, aż zostanie zablokowane przez blokadę wrzeciona. Dokręcić nakrętkę zaciskową kluczem uchwyty. Zwolnić przycisk blokady wrzeciona.

## Demontaż tarczy szlifierskiej

1. Nacisnąć przycisk blokady wrzeciona [14] (rys. A).
2. Kręcić wrzecionem montażowym [17], aż blokada wrzeciona zablokuje wrzeciono montażowe. Trzymać wciśnięty przycisk blokady wrzeciona.

3. Poluzować nakrętkę zaciskową [15] (rys. B) za pomocą klucza uchwyty [9] (rys. A). Zwolnić przycisk blokady wrzeciona.
4. Zdjąć nakrętkę zaciskową i kołnierz montażowy [16] (rys. B) oraz tarczę tnącą lub szlifierską z wrzeciona montażowego.

## ● Obsługa

### ⚠ OSTROŻNIE! Ryzyko obrażeń!

- ▶ Przed przystąpieniem do jakichkolwiek prac przy produkcji najpierw należy wyciągnąć wtyczkę sieciową [8].
- ▶ Używać wyłącznie tarcz szlifierskich i akcesoriów zalecanych przez producenta. Używanie innych narzędzi wkładanych lub akcesoriów może spowodować obrażenia ciała.
- ▶ Używać tylko narzędzi wkładanych, które zawierają informacje o producencie, rodzaju mocowania, wymiarach i dopuszczalnej liczbie obrotów.
- ▶ Używać tylko narzędzi wkładanych, których prędkość obrotowa jest co najmniej tak duża, jak podano na tabliczce znamionowej produktu.
- ▶ Nie używać nadłamanych, pękniętych lub w inny sposób uszkodzonych tarcz szlifierskich.
- ▶ Nigdy nie używać produktu bez urządzeń ochronnych.

## **⚠ OSTROŻNIE! Ryzyko obrażeń!**

- ▶ Płyty lub obrabiane przedmioty należy podierać, aby zmniejszyć ryzyko odrzutu od zablokowanej tarczy tnącej. Duże elementy mogą uginać się pod własnym ciężarem. Element obrabiany musi być podparty po obu stronach miejsca cięcia, zarówno w pobliżu tarczy tnącej, jak i przy krawędzi.
- ▶ Trzymaj ręce z dala od tarczy, gdy produkt jest uruchomiony. Istnieje ryzyko obrażeń.

## **RADA**

### **Instrukcje dotyczące wymiany**

- ▶ Nigdy nie używać produktu bez urządzeń ochronnych.
- ▶ Upewnić się, że prędkość podana na narzędziu jest równa lub większa niż znamionowa prędkość produktu bez obciążenia.
- ▶ Upewnić się, że wymiary narzędzia są dopasowane do produktu.
- ▶ Używać tylko tarcz, które są w idealnym stanie (test dźwiękowy: uderzenie młotkiem z tworzywa daje wyraźny dźwięk).
- ▶ Nigdy nie rozwiercać zbyt małego otworu montażowego w tarczy szlifierskiej.
- ▶ Nie używać oddzielnych tulei redukcyjnych lub przejściówek do montażu tarcz szlifierskich o zbyt dużym otworze.
- ▶ Nie używać brzeszczotów.

## **RADA**

### **Instrukcje dotyczące wymiany**

- ▶ Do mocowania narzędzi szlifierskich można używać wyłącznie dostarczonych kołnierzy mocujących. Warstwy pośrednie między kołnierzem dociskowym a narzędziami szlifierskimi muszą być wykonane z materiałów elastycznych, np. gumy, miękkiej tektury, itp.
- ▶ Po wymianie narzędzia całkowicie zmontować produkt.

## **⚠ OSTRZEŻENIE!**



Wyłączyć produkt i odłączyć wtyczkę sieciową. Pozostawić produkt do całkowitego ostygnięcia.

## **⚠ OSTRZEŻENIE!**



Podczas wymiany narzędzia należy nosić rękawice ochronne, aby uniknąć skaleczeń.

## **⚠ OSTRZEŻENIE!**

- ▶ Nakrętka zaciskowa 15 nie może być zbyt mocno dokręcona, aby uniknąć złamania podkładki i nakrętki.

## **● Włączanie i wyłączanie**

## **⚠ OSTRZEŻENIE!**

- ▶ Upewnić się, że napięcie w sieci jest zgodne z tabliczką znamionową na produkcie.

1. Wtyczkę sieciową [8] włożyć do gniazdka sieciowego.
2. W celu włączenia przełącznik zasilania [7] (rys. A) przesunąć do przodu w kierunku produktu, a następnie popchnąć w kierunku powierzchni chwytniej produktu.
3. Po włączeniu poczekać, aż produkt osiągnie maksymalną prędkość. Dopiero wtedy rozpocząć pracę.
4. W celu wyłączenia zwolnić przełącznik zasilania. Produkt wyłączy się.

### **⚠ OSTRZEŻENIE!**

- ▶ Po wyłączeniu produktu narzędzie wciąż pracuje. Istnieje ryzyko obrażeń.

### **Dostosowywanie prędkości obrotowej**

- Regulator prędkości [6] ustawić w pozycji między 1 i 6.

### **● Usuwanie usterek**

### **⚠ OSTRZEŻENIE!**



Przed przystąpieniem do jakichkolwiek prac przy produkcji należy wyciągnąć wtyczkę sieciową. Niebezpieczeństwo porażenia prądem!

### **Uruchomienie próbne**

- Przed pierwszą pracą i po każdej wymianie narzędzia należy przeprowadzić test bez obciążenia. Natychmiast wyłączać produkt, jeśli narzędzie pracuje nierówno, występują znaczne wibracje lub nietypowe odgłosy.

### **● Praca ciągła**

1. Włączyć produkt.

### **Włączanie pracy ciągłej**

2. Zablokować przełącznik zasilania [7] (rys. A) popychając go w do przodu w kierunku produktu.

### **Wyłączanie pracy ciągłej**

3. Przełącznik zasilania [7] (rys. A) nacisnąć w kierunku powierzchni chwytniej produktu. Produkt wyłączy się.

Problem	Możliwa przyczyna	Rozwiązanie
Produkt nie uruchamia się.	Brak napięcia sieciowego.	Sprawdzić gniazdko, kabel zasilania, linię zasilania, wtyczkę sieciową i bezpiecznik domowy. Naprawy muszą być wykonywane przez wykwalifikowanego elektryka.
	Zadziałał domowy wyłącznik główny.	
Narzędzie szlifierskie nie kręci się, chociaż silnik pracuje.	Nakrętka zaciskowa jest poluzowana.	Dokręcić nakrętkę zaciskową (patrz akapit „Montaż/demontaż wymiana tarczy”).
	Obrabiany przedmiot, resztki obrabianego przedmiotu lub resztki narzędzi szlifierskich blokują napęd.	Usunąć blokady.

Problem	Możliwa przyczyna	Rozwiązanie
Silnik zwalnia i zatrzymuje się.	Produkt jest przeciążany przez obrabiany przedmiot.	Zmniejszyć nacisk na narzędzie szlifierskie.
		Obrabiany przedmiot jest nieodpowiedni.
Tarcza szlifierska nie pracuje płynnie, słychać nienormalne odgłosy.	Nakrętka zaciskowa jest poluzowana.	Dokręcić nakrętkę zaciskową (patrz akapit „Montaż/demontaż wymiana tarczy”).
	Tarcza szlifierska jest uszkodzona.	Wymienić tarczę szlifierską.

## ● Czyszczenie i konserwacja

### ⚠ OSTRZEŻENIE!



Wyłączać produkt i odłączyć od zasilania przed wymianą akcesoriów, czyszczeniem i kiedy nie jest używany.

### ⚠ OSTRZEŻENIE!

▶ Prace nie opisane w niniejszej instrukcji obsługi należy zlecać specjalistycznemu warsztatowi. Używać tylko oryginalnych części. Przed wszelkimi pracami konserwacyjnymi i czyszczeniem poczekać, aż produkt ostygnie. Istnieje ryzyko oparzenia!

- Przed każdym użyciem sprawdzić produkt pod kątem widocznych wad, takich jak luźne, zużyte lub uszkodzone części, prawidłowe osadzenie śrub lub innych elementów. W szczególności sprawdzić tarczę szlifierską. Uszkodzone części wymienić.

## ● Czyszczenie

### ⚠ OSTRZEŻENIE!

▶ Nie używać środków czyszczących ani rozpuszczalników. Substancje chemiczne mogą zaatakować wykonane z tworzywa elementy produktu.

### ⚠ OSTRZEŻENIE!

▶ Nigdy nie czyścić produktu pod bieżącą wodą.

- Dokładnie czyścić produkt po każdym użyciu.
- Otwory wentylacyjne i powierzchnię produktu czyścić miękką szczotką, pędzlem lub szmatką.

## ● Konserwacja (rys. C)

### Wymiana szczotek węglowych

### ⚠ OSTRZEŻENIE!



Wyłączać produkt i odłączyć od zasilania przed wymianą akcesoriów, czyszczeniem i kiedy nie jest używany.

1. Odkręcić śrubę 4 pokrywy serwisowej 5 (rys. A).
2. Zdjąć pokrywę serwisową.
3. Wyjąć sprężynę dociskową 20 z wpustu sprężyny dociskowej 18 szczotki węglowej 23.
4. Wtyczkę stykową 21 wysunąć z szyny stykowej 19.
5. Szczotkę węglową wyciągnąć z prowadnicy.
6. Do prowadnicy wsunąć nową szczotkę węglową.

7. Złącze **22** ułożyć po łuku obok wpustu sprężyny dociskowej. Złącze poprowadzić przez boczny otwór prowadnicy.
8. Wtyczkę stykową wsunąć na szynę stykową.
9. Sprężynę dociskową umieścić z powrotem we wpuszcisku sprężyny dociskowej szczotki węglowej.
10. Za pomocą śruby ponownie zamocować pokrywę serwisową.
11. Polecenia punktów od 1 do 10 powtórzyć po drugiej stronie produktu. Szczotki węglowe należy zawsze wymieniać parami.

## ● Przechowywanie

- Produkt przechowywać w suchym i wolnym od kurzu miejscu, niedostępnym dla dzieci.
- Tarcze szlifierskie należy przechowywać w stanie suchym w pozycji pionowej i nie wolno ich układać w stosy.

## ● Utylizacja

Opakowanie wykonane jest z materiałów przyjaznych dla środowiska, które można przekazać do utylizacji w lokalnym punkcie przetwarzania surowców wtórnych.



Przy segregowaniu odpadów prosimy zwrócić uwagę na oznakowanie materiałów opakowaniowych, oznaczone są one skrótami (a) i numerami (b) o następującym znaczeniu: 1–7: Tworzywa sztuczne/20–22: Papier i tektura/80–98: Materiały kompozytowe.

## Produkt:



Informacji na temat możliwości utylizacji wyeksploatowanego produktu udziela urząd gminy lub miasta.



Z uwagi na ochronę środowiska nie wyrzucać urządzenia po zakończeniu eksploatacji do odpadów domowych, lecz prawidłowo zutylizować. Informacji o punktach zbiorczych i ich godzinach otwarcia udziela odpowiedni urząd.

Elektroodpady nie mogą być wyrzucane do pojemników do selektywnej zbiórki odpadów komunalnych. Można je oddać w specjalnie wyznaczonych miejscach np. Punkt Selektywnej Zbiórki Odpadów Komunalnych lub/bądź w punktach handlowych oferujących w sprzedaży sprzęt elektroniczny.

Należy postępować zgodnie z obowiązującymi w Polsce przepisami dotyczącymi selektywnej zbiórki urządzeń elektrycznych i elektronicznych. Zużyty sprzęt może mieć szkodliwy wpływ na środowisko i zdrowie ludzi z uwagi na potencjalną zawartość niebezpiecznych substancji, mieszanin oraz części składowych. Gospodarstwo domowe spełnia ważną rolę w przyczynianiu się do ponownego użycia i odzysku surowców wtórnych, w tym recyklingu zużytego sprzętu. Na tym etapie kształtuje się postawy, które wpływają na zachowanie wspólnego dobra jakim jest czyste środowisko naturalne.

## ● **Gwarancja**

Produkt został wyprodukowany zgodnie z surowymi wytycznymi dotyczącymi jakości i dokładnie przetestowane przed dostawą. W przypadku wad materiałowych lub produkcyjnych przysługują Państwu prawa ustawowe wobec sprzedawcy produktu. Państwa prawa ustawowe nie są w żaden sposób ograniczone przez naszą gwarancję przedstawioną poniżej.

Gwarancja na ten produkt wynosi 3 lata od daty zakupu. Okres gwarancji rozpoczyna się od daty zakupu. Proszę przechowywać oryginalny rachunek w bezpiecznym miejscu, ponieważ ten dokument jest wymagany jako dowód zakupu.

Wszelkie uszkodzenia lub wady obecne już w momencie zakupu należy zgłosić niezwłocznie po rozpakowaniu produktu.

Jeżeli w ciągu 3 lat od daty zakupu produkt wykaże wady materiałowe lub produkcyjne, to – według naszego uznania – bezpłatnie go naprawimy lub wymienimy. Okres gwarancji nie ulega przedłużeniu o przyznane roszczenie gwarancyjne. Dotyczy to również wymienionych i naprawionych części.

Niniejsza gwarancja traci ważność, jeśli produkt został uszkodzony, był niewłaściwie użytkowany lub konserwowany.

Gwarancja obejmuje wady materiałowe i produkcyjne. Niniejsza gwarancja nie obejmuje części produktu, które podlegają normalnemu zużyciu i dlatego są uważane za części zużywalne (np. baterie, akumulatory, węże, wkłady atramentowe), ani nie obejmuje uszkodzeń części delikatnych, np. przełączników lub części wykonanych ze szkła.

Zgodnie z Kodeksem Cywilnym art. 581 §1 wraz z wymianą urządzenia lub ważnej części czas gwarancji rozpoczyna się na nowo.

## ● **Sposób postępowania w przypadku naprawy gwarancyjnej**

Aby zapewnić szybkie rozpatrzenie wniosku, należy postępować zgodnie z poniższymi instrukcjami:

Do wszystkich zapytań proszę mieć przygotowany paragon i numer artykułu (IAN 481506\_2410) jako dowód zakupu.

Numer artykułu można znaleźć na tabliczce znamionowej produktu, na grawerze na produkcie, na stronie tytułowej instrukcji (w lewym dolnym rogu) lub na naklejce z tyłu lub na spodzie produktu.

W przypadku wystąpienia usterek funkcjonalnych lub innych wad należy najpierw skontaktować się telefonicznie lub pocztą elektroniczną z wymienionym poniżej działem serwisowym.

Następnie można wysłać produkt zarejestrowany jako wadliwy na podany adres serwisowy bezpłatnie, załączając dowód zakupu (paragon) i określając, na czym polega wada i kiedy wystąpiła.



Te i wiele innych instrukcji można przeglądać i pobrać na stronie [parkside-diy.com](http://parkside-diy.com). Ten kod QR przeniesie Cię bezpośrednio na stronę [parkside-diy.com](http://parkside-diy.com). Wybierz swój kraj i użyj maski wyszukiwania, aby wyszukać instrukcje obsługi. Wprowadź numer artykułu (IAN) 481506\_2410, aby uzyskać dostęp do instrukcji obsługi artykułu.

## ● **Serwis**

**PL** **Serwis Polska**

Tel.: 008004911946

E-Mail: [owim@lidl.pl](mailto:owim@lidl.pl)

# ● Deklaracja zgodności UE

## DEKLARACJA ZGODNOŚCI UE (nr. 481506\_2410)

IAN: 481506\_2410  
Nazwa produktu: "PARKSIDE" Szlifierka kątowa  
Oznaczenie modelu: HG10788

Opisany powyżej przedmiot niniejszej deklaracji jest zgodny z odpowiednimi wymaganiami unijnego prawodawstwa harmonizacyjnego:

Dyrektywa 2006/42/WE
Dyrektywa 2014/30/UE
Dyrektywa 2011/65/UE wraz ze wszystkimi poprawkami

Odniesienia do odpowiednich norm zharmonizowanych lub do innych specyfikacji technicznych, w stosunku do których deklarowana jest zgodność:

Nr / Części
Dyrektywa 2006/42/WE
EN 62841-1:2015/A11:2022
EN IEC 62841-2-3:2021/A11:2021
Dyrektywa 2014/30/UE
EN IEC 55014-1:2021
EN IEC 55014-2:2021
EN IEC 61000-3-2:2019/A1:2021
EN 61000-3-3:2013/A2:2021

Opisany powyżej przedmiot deklaracji jest zgodny z dyrektywą Parlamentu Europejskiego i Rady 2011/65/UE z dnia 8 czerwca 2011 r. w sprawie ograniczenia stosowania niektórych niebezpiecznych substancji w sprzęcie elektrycznym i elektronicznym:

Nr / Części
EN IEC 63000:2018

Osoba odpowiedzialna za dokumentację techniczną: OWIM GmbH & Co.KG

Podpisano w imieniu:

**OWIM GmbH & Co. KG, Stiftsbergstraße 1, 74167 Neckarsulm, Niemcy**

Niniejsza deklaracja zgodności wydana zostaje na wyłączną odpowiedzialność producenta.

Tłumaczenie oryginalnej deklaracji zgodności

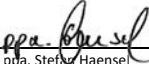
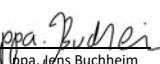
Neckarsulm	17.12.2024		
Miejsce	Data	ppa. Stefan Haensel Prokurent	ppa. Ines Buchheim Prokurent

PL

























PL 91

<b>Naudojami įspėjamieji nurodymai ir simboliai</b> . . . . .	Psl	93
<b>Įžanga</b> . . . . .	Psl	94
Naudojimas pagal paskirtį . . . . .	Psl	94
Komplektas. . . . .	Psl	94
Dalių aprašymas . . . . .	Psl	94
Techniniai duomenys . . . . .	Psl	95
<b>Saugos nuorodos.</b> . . . . .	Psl	96
Bendrosios darbo su elektriniais įrankiais saugos nuorodos . . . . .	Psl	96
Saugos nuorodos šlifuko liui . . . . .	Psl	99
Saugos nuorodos kampiniam šlifuko liui . . . . .	Psl	99
Vibracijų ir triukšmo mažinimas . . . . .	Psl	103
Veiksmai nelaimingo atsitikimo atveju . . . . .	Psl	104
Liekamoji rizika . . . . .	Psl	104
<b>Nuorodos dėl darbo</b> . . . . .	Psl	104
Pjaustymas (G pav.) . . . . .	Psl	105
Grubus šlifavimas (H pav.) . . . . .	Psl	105
Priveržimo raktų laikymas. . . . .	Psl	105
<b>Montavimas</b> . . . . .	Psl	105
Rankenos montavimas (A pav.) . . . . .	Psl	105
Apsauginio gaubto reguliavimas/nuėmimas (D pav.) . . . . .	Psl	105
Antgalio montavimas ant apsauginio gaubto/nuėmimas (E pav.) . . . . .	Psl	106
Disko montavimas/nuėmimas (F pav.) . . . . .	Psl	106
<b>Naudojimas.</b> . . . . .	Psl	107
Įjungimas ir išjungimas . . . . .	Psl	108
Ilgalaikis režimas. . . . .	Psl	108
<b>Sutrikimų šalinimas</b> . . . . .	Psl	109
<b>Valymas ir techninė priežiūra</b> . . . . .	Psl	109
Valymas . . . . .	Psl	109
Techninė priežiūra (C pav.) . . . . .	Psl	110
Sandėliavimas. . . . .	Psl	110
<b>Išmetimas</b> . . . . .	Psl	110
<b>Garantija</b> . . . . .	Psl	110
Veiksmai norint pasinaudoti garantija. . . . .	Psl	111
<b>Klientų aptarnavimas</b> . . . . .	Psl	111
<b>ES atitikties deklaracija</b> . . . . .	Psl	112

## Naudojami įspėjamieji nurodymai ir simboliai

Naudojimo instrukcijoje, ant pakuotės ir specifikacijų lentelėje naudojamos šios įspėjamosios nuorodos:

	<b>PAVOJUS!</b> Šis simbolis su signaliniu žodžiu „Pavojus“ nurodo didelės rizikos pavojų, kurio neišvengus įvyks sunkus ar mirtinas sužalojimas.		<b>ATSARGIAI!</b> Šis simbolis su signaliniu žodžiu „Atsargiai“ nurodo mažos rizikos pavojų, kurio neišvengus galimas lengvas ar vidutinio sunkumo sužalojimas.
	<b>PERSPĖJIMAS!</b> Šis simbolis su signaliniu žodžiu „Perspėjimas“ nurodo vidutinės rizikos pavojų, kurio neišvengus galimas sunkus ar mirtinas sužalojimas.		Prieš keisdami priedus, valydami ir nustoję naudotis gaminiį išjunkite ir atjunkite nuo lizdo.
	Perskaitykite naudojimo instrukciją.		Kintamoji srovė/įtampa
	Naudokite apsauginius akinius!		CE ženklas patvirtina gaminiui galiojančių ES direktyvų atitikimą.
	II apsaugos klasė (dviguba izoliacija)		<b>ATSARGIAI!</b> Atkreipkite dėmesį į saugos nuorodas.
	Naudokite klausos apsaugos priemones!		Naudokite nuo dulkių saugančią kaukę!
	Dėvėkite šalmą!		Ištraukite kištuką
	Mūvėkite apsaugines pirštines.		Nepatvirtinta šlapiam šlifavimui
	Apsiukite batus su neslystančiu padu!		Nepatvirtinta šoniniam šlifavimui
	Nenaudoti, jei sugadintas		Tik pjauti
	Ne šlifuoti		Saugos nuorodos
			Veiksmų nurodymai

	<b>ATSARGIAI!</b> Nelieskite judančių dalių.		Visada dirbkite abiem rankomis.
	Apsauginis gaubtas negali būti naudojamas pjovimui.		

## **KAMPINIS ŠLIFUOKLIS**

### ● **Ižanga**

Sveikiname Jus įsigijus naują gaminį. Tai aukštos kokybės gaminys. Naudojimo instrukcija yra neatskiriama šio gaminio dalis. Joje yra svarbių nurodymų dėl saugos, naudojimo ir grąžinamojo perdurbimo. Prieš naudodami šį gaminį, gerai susipažinkite su visais jo naudojimo ir saugos nurodymais. Naudokite gaminį tik pagal aprašymą ir nurodytą paskirtį. Perduodami šį gaminį kitiems asmenims, kartu perduokite visus jo dokumentus.

### ● **Naudojimas pagal paskirtį**

- Gaminys yra metalo, betono ar plytelių grubinimo ir pjovimo nenaudojant vandens įrankis.
- Gaminys neskirtas jokiems kitiems tikslams (pvz., šlifuoti netinkamais šlifavimo įrankiais, šlifuoti naudojant aušinimo skystį, šlifuoti ar pjaustyti pavojingas sveikatai medžiagas, tokias kaip asbestas).
- Gaminį galima naudoti tik buities srityje. Jis neskirtas nuolatiniam komerciniam naudojimui. Gaminys skirtas naudoti suaugusiems. Jaunesni nei 16 metų vaikai gali naudoti gaminį tik prižiūrimi.
- Gamintojas neatsako už žalą, atsiradusią dėl netinkamo ne pagal paskirtį ar netinkamo naudojimo.

### ● **Komplektas**

#### **▲ PERSPĖJIMAS!**

- ▶ Gaminys ir pakuotės medžiagos nėra vaikams skirtas žaislas! Neleiskite vaikams žaisti plastikiniais maišeliais, folijomis ar smulkiais dalimis! Kyla uždusimo ar užspringimo pavojus!

- 1 Kampinis šlifuko klis
- 1 Rankena
- 1 Apsauginis gaubtas
- 1 Priveržimo raktas
- 1 Pjaustymo diskas
- 2 Atsarginiai angliniai šepetėliai
- 1 Naudojimo instrukcija

### ● **Dalių aprašymas**

#### **A pav.:**

- 1 Rankena
- 2 Rankenos sriegiai
- 3 Rankenos sriegiai
- 4 Varžtas
- 5 Techninės priežiūros dangtis
- 6 Sūkių skaičiaus reguliatorius
- 7 Įjungimo/išjungimo jungiklis su įjungimo užraktu
- 8 Maitinimo kištukas
- 9 Priveržimo raktas
- 10 Atsarginiai angliniai šepetėliai

- 11 Apsauginio gaubto antgalis
- 12 Apsauginis gaubtas
- 13 Pjaustymo diskas
- 14 Suklio fiksavimo mygtukas

**B pav.:**

- 15 Veržlė
- 16 Tvirtinimo jungė
- 17 Tvirtinimo suklys

**C pav.:**

- 18 Prispaudimo spyruoklės griovelis
- 19 Kontaktinė pavaža
- 20 Prispaudimo spyruoklė
- 21 Kontaktinis kištukas
- 22 Jungtis
- 23 Anglinis šepetėlis

**D pav.:**

- 24 Varžtas (apsauginio gaubto tvirtinimas)

**E pav.:**

- 25 Fiksatorius

**● Techniniai duomenys**

Kampinis šlifuoklis	PWS 125 I9
Vardinė imamoji galia:	230 V~, 50 Hz
Energijos sąnaudos:	1200 W
Sūkių skaičius tuščiąja eiga ( $n_0$ ):	3000–12000 min <sup>-1</sup>
Pjovimo/pjaustymo diskų matmenys:	Ø 125 x 22,23 mm
Pjovimo/pjaustymo diskų storis:	maks. 6 mm

Šlifavimo suklio sriegis:	M14
Šlifavimo suklio sriegio ilgis:	maks. 12 mm
Apsaugos klasė:	II/□
Apsaugos klasė:	IPX0
Vardinė talpa:	maks. Ø 125 mm

**Pjaustymo diskas (iš komplekto)**

Sūkių skaičius tuščiąja eiga $n_0$ :	maks. 12200 min <sup>-1</sup>
Disko greitis:	maks. 80 m/s*
Išorės skersmuo:	Ø 125 mm
Anga:	Ø 22,23 mm
Storis:	1,2 mm

\* Šlifavimo diskas turi atlaikyti 80 m/s sūkių skaičių.

**Skleidžiamo triukšmo vertės**

Vertės nustatytos pagal EN 62841. Elektrinio įrankio A svertinis garso slėgio lygis paprastai būna toks:

Garso slėgio lygis $L_{pA}$ :	93,3 dB
Neapibrėžtis $K_{pA}$ :	3 dB
Garso galios slėgis $L_{WA}$ :	101,3 dB
Neapibrėžtis $K_{WA}$ :	3 dB

**Skleidžiamos vibracijos vertės**

Bendras vibracijos dydis (trijų ašių vektorinė suma), nustatytas pagal EN 62841:

Vibracija Pagrindinė rankena $a_{h, AG}$ :	6,533 m/s <sup>2</sup>
Vibracija Papildoma rankena $a_h$ :	6,581 m/s <sup>2</sup>
Neapibrėžtis K:	1,5 m/s <sup>2</sup>

Nurodytos vertės susijusios su paviršių šlifavimu. Kitais naudojimo atvejais gali susidaryti kitokios vibracijos sklaidos vertės.

### PERSPĖJIMAS!



Naudokite klausos apsaugos priemones!

### PASTABA

- ▶ Nurodytos bendros vibracijos ir skleidžiamo triukšmo vertės išmatuotos taikant standartizuotus bandymų metodus, jomis galima remtis lyginant vienus elektrinius įrankius su kitais.
- ▶ Nurodytos bendros vibracijos ir skleidžiamo triukšmo vertės gali būti naudojamos ir pirminiam apkrovos vertinimui atlikti.

### PERSPĖJIMAS!

- ▶ Vibracija ir triukšmas, sklindantis naudojant elektrinį įrankį, gali skirtis nuo rodmenų verčių, priklausomai nuo to, koku būdu naudojamas elektrinis įrankis, ypač nuo to, kokio tipo ruošiniai yra apdorojami. Stenkitės kiek įmanoma sumažinti vibracijos ir triukšmo poveikį. Priemonių, skirtų vibracijos poveikiui mažinti, pavyzdžiai galėtų būti pirštinių mūvėjimas naudojant įrankį ir darbo laiko ribojimas. Reikia atsižvelgti į visus darbo etapus (pvz., laikus, kada elektrinis įrankis išjungtas, ir laikus, kada jis įjungtas, bet veikia be apkrovos).

### PERSPĖJIMAS!

- ▶ Šlifuojant ploną skardą arba kitas didelio paviršiaus ploto ir didelės vibracijos konstrukcijas, bendras triukšmo lygis (iki 15 dB) gali būti žymiai didesnis nei nurodytos triukšmo vertės. Taikant atitinkamas priemones, pavyzdžiui, sunkius ir lanksčius izoliacinius kilimėlius, reikėtų kuo geriau užkirsti kelią tokių ruošinių spinduliuojamam garsui. Vertinant triukšmo poveikio riziką ir renkantis atitinkamas klausos apsaugos priemones, taip pat reikėtų atsižvelgti į padidėjusį triukšmo lygį.



## Saugos nuorodos

- **Bendrosios darbo su elektriniais įrankiais saugos nuorodos**

### PERSPĖJIMAS!

- ▶ **Perskaitykite visas saugos nuorodas, instrukcijas, iliustracijas ir techninius duomenis, kurie pateikti kartu su šiuo elektriniu įrankiu.** Nesilaikant saugos nuorodų ir instrukcijų galimas elektros smūgis, gaisras ir (arba) sunkūs kūno sužalojimai.

**Laikykite saugos nuorodas ir instrukcijas saugioje vietoje, nes jų gali prireikti ateityje.**

Saugos nuorodose vartojama sąvoka „elektrinis įrankis“ taikoma iš tinklo maitinamiems elektriniams įrankiams (su maitinimo laidu) ir akumuliatoriais varomiems elektriniams įrankiams (be maitinimo laido).

## Darbo vietos saugumas

- 1) **Pasirūpinkite, kad darbo vieta būtų švari ir gerai apšviesta.** Netvarkingose ir neapšviestose darbo zonose gali įvykti nelaimingų atsitikimų.
- 2) **Nesinaudokite elektriniais įrankiais sprogiose atmosferose, pvz., jei šalia yra degių skysčių, dujų ar dulkių.** Elektriniai įrankiai sukelia žiežirbas, kurios gali uždegti dulkes ar dujas.
- 3) **Pasirūpinkite, kad vaikai ir pašaliniai žmonės nesiartintų prie elektrinio įrankio.** Nukreipus dėmesį galima prarasti elektrinio įrankio kontrolę.

## Elektrios sauga

- 1) **Elektrinio įrankio maitinimo laido kištukai turi atitikti kištukinį lizdą. Kištuko negalima joki būdu modifikuoti. Su įžemintais elektriniais įrankiais nenaudokite jokių adapterių.** Nemodifikuoti kištukai ir tinkantys kištukiniai lizdai sumažina elektros šoko riziką.
- 2) **Venkite kūno kontakto su įžemintais paviršiais, tokiais kaip vamzdžiai, radiatoriai, viryklės ir šaldytuvai.** Kai kūnas įžemintas, kyla elektros šoko rizika.
- 3) **Saugokite elektrinius įrankius nuo lietaus ir drėgmės.** Vandeniui prasiskverbus į elektrinį įrankį padidėja elektros smūgio rizika.
- 4) **Nenaudokite maitinimo laido elektriniam įrankiui nešti, pakabinti ir netraukite už jo kištuko iš kištukinio lizdo. Laikykite maitinimo laidą toliau nuo karščio, alyvos, aštrių kraštų ar judančių dalių.** Pažeidus arba sulenkus maitinimo laidą padidėja elektros smūgio rizika.

- 5) **Jeigu elektriniu įrankiu dirbate lauke, naudokite tik tokius ilginamuosius laidus, kurie tinkami naudoti lauke.** Naudojant darbui lauke tinkamą ilginamąjį laidą, sumažinama elektros smūgio rizika.
- 6) **Jeigu elektrinį įrankį neišvengiamai tenka naudoti drėgnoje vietoje, naudokite jungtuvą su liekamosios srovės apsaugu.** Naudojant jungtuvą su liekamosios srovės apsauga sumažinama elektros smūgio rizika.

## Asmeninis saugumas

- 1) **Būkite atidūs, sutelkite dėmesį į savo veiksmus ir dirbdami elektriniu įrankiu elkitės atsakingai. Nesinaudokite elektriniu įrankiu, jei esate pavargęs, veikiamas kvaišalų, alkoholio ar vaistų.** Neatidumo akimirka, naudojant elektrinį įrankį, gali turėti rimtų sužalojimų pasekmes.
- 2) **Naudokite asmenines apsaugines priemones ir – būtina – apsauginius akinius.** Asmeninių apsauginių priemonių, tokių kaip dulkių kaukė, neslidūs apsauginiai batai, apsauginis šalmas arba klausos apsaugai, priklausomai nuo elektrinio įrankio rūšies ir naudojimo, nešiojimas sumažina sužalojimų riziką.
- 3) **Apsaugokite nuo atsitiktinio įsijungimo. Prieš jungdami prie elektros tinklo ir (arba) akumulatoriaus, paimdami ar nešdami elektrinį įrankį, įsitikinkite, kad elektrinis įrankis išjungtas.** Jei, nešdami elektrinį įrankį, laikysite pirštą prie jungiklio, arba jei įjungtą elektrinį įrankį prijungsite prie elektros maitinimo tinklo, gali kilti nelaimingų atsitikimų.

- 4) **Prieš įjungdami elektrinį įrankį nuimkite bet kokį reguliavimo raktą ar veržliaraktį.** Įrankis arba raktas, atsidūręs besisukančioje elektrinio įrankio dalyje, gali sunkiai sužaloti.
- 5) **Venkite netaisyklingos laikysenos. Visada tinkamai stovėkite ir išlaikykite pusiausvyrą.** Taip geriau suvaldysite elektrinį įrankį netikėtose situacijose.
- 6) **Tinkamai apsirenkite. Nevilkėkite laisvų rūbų ir nesisekite papuošalų. Laikykite plaukus, drabužius ir pirštines atokiai nuo besisukančių dalių.** Laisvus rūbus, papuošalus ar ilgus plaukus judančios dalys gali įtraukti.
- 7) **Jei gali būti montuojami dulkių ištraukimo ir surinkimo įrenginiai, juos reikia prijungti ir tinkamai naudoti.** Naudojant dulkių ištraukimo įrangą galima sumažinti dulkių keliamus pavojus.
- 8) **Nesijauskite visiškai saugūs ir neignorukite naudojimosi elektriniais įrankiais saugos taisyklių, net jei turite nemažai naudojimosi elektriniais įrankiais patirties.** Nedėmesingai naudojantis galima sunkiai susižeisti vos per kelias akimirkas.

#### **Elektrinio įrankio naudojimas ir priežiūra**

- 1) **Neperkraudkite elektrinio įrankio. Naudokite tinkamą pagal paskirtį elektrinį įrankį.** Tinkamu elektriniu įrankiu pasieksite geresnius rezultatus tokiu greičiu, kaip įrankiui numatyta.
- 2) **Nesinaudokite elektriniu įrankiu, jei negalite jo įjungti ar išjungti mygtuku.** Bet koks įjungiklius/išjungiklius nevaldomas elektrinis įrankis yra pavojingas, todėl būtinai turi būti suremontuotas.
- 3) **Prieš nustatydami prietaisą, keisdami elektrinio įrankio antgalius arba padėdami elektrinį įrankį ištraukite kištuką iš kištukinio lizdo ir (arba) nuimkite akumuliatorių.** Ši atsargumo priemonė užkerta kelią nenumatytam elektrinio įrankio paleidimui.
- 4) **Nenaudojamą elektrinį įrankį laikykite vaikams nepasiekiamoje vietoje. Neleiskite elektrinio įrankio naudoti asmenims, kurie nemo-ka juo dirbti arba nėra perskaitę šių instrukcijų.** Elektriniai įrankiai nepatyrusio žmogaus rankose kelia grėsmę.
- 5) **Rūpestingai prižiūrėkite elektrinius įrankius ir įrankio antgalius. Patikrinkite, ar judančios dalys sklandžiai veikia ir nestringa, ar nėra pažeistų dalių ar kitų dalių, kurie trikdytų elektrinio įrankio veikimą. Prieš naudodami elektrinį įrankį paveskite pažeistas dalis suremontuoti.** Daugybė nelaimingų atsitikimų įvyksta dėl neprižiūrimų elektrinių įrankių.
- 6) **Pasirūpinkite, kad pjovimo įrankiai būtų aštrūs ir švarūs.** Tinkamai prižiūrimi pjovimo įrankiai su aštriais kraštais mažiau linkę strigti, todėl juos paprasčiau valdyti.
- 7) **Elektrinį įrankį, priedus, įrankio antgalius ir pan. naudokite pagal šias instrukcijas. Įvertinkite darbo sąlygas ir atliktiną darbą.** Naudodami elektrinius įrankius kitiems nei nurodyta veiksams keliate pavojingas situacijas.
- 8) **Rankenos ir laikymo paviršiai turi būti sausi, švarūs, neištepti alyva ir tepalu.** Esant slidžioms rankenoms ir laikymo paviršiams negalima užtikrinti saugaus elektrinio įrankio naudojimo ir valdymo įvykus nenumatytoms situacijoms.

## Techninė priežiūra

- 1) **Elektrinį įrankį remontuoti patikėkite tik kvalifikuotam technikui, naudojančiam originalias atsargines dalis.** Taip užtikrinama, kad elektrinis įrankis būtų saugus naudoti.

## ● Saugos nuorodos šlifuokliui

### ⚠ PERSPĖJIMAS!

- ▶ Dulkės ir medžiagos, pvz., švino sudėtyje turintys dažai, kai kurios medienos rūšys ir metalas, gali kenkti sveikatai.
- ▶ Liečiantis prie šių dulkių arba jų įkvėpus gali kilti pavojus naudojančiam asmeniui arba arti esantiems žmonėms.

### ⚠ PERSPĖJIMAS!



Nešiokite apsauginius akinius ir kaukę nuo dulkių!

## ● Saugos nuorodos kampiniam šlifuokliui

### Bendrosios saugos nuorodos šlifavimo ir pjaustymo darbams

- 1) **Šis elektrinis įrankis naudojamas kaip šlifuoklis ir pjaustymo mašina. Laikykitės visų saugos nuorodų, instrukcijų, atvaizdų ir duomenų, kuriuos gaunate su šiuo prietaisu.** Jeigu nesivadovausite toliau pateiktomis instrukcijomis, galimas elektros smūgis, gaisras ir (arba) sunkūs kūno sužalojimai.
- 2) **Šis elektrinis įrankis nėra skirtas šlifuoti švitriniu popieriumi, dirbti su vieliniais šepečiais, poliruoti ir pjauti angas.** Naudojant pagal šiam elektriniam įrankiui nenumatytą paskirtį, galimi pavojai ir kūno sužalojimai.
- 3) **Nenaudokite elektrinio įrankio jokioms funkcijoms, kurioms jis nėra specialiai sukurtas ir numatytas gamintojo.** Dėl tokio pakeitimo galite prarasti kontrolę ir rimtai susižaloti.
- 4) **Nenaudokite jokių įrankių antgalių, kurių gamintojas nenumatė ir nerekomendavo specialiai šiam elektriniam įrankiui.** Vien tai, kad galite priedą pritvirtinti prie savo elektrinio įrankio, dar negarantuoja saugaus naudojimo.
- 5) **Leistas įrankio antgalio sūkių skaičius turi būti bent tokio dydžio, koks yra ant elektrinio įrankio nurodytas didžiausias sūkių skaičius.** Priedas, kuris sukasi greičiau negu leistina, gali lūžti ir gali būti išsviestas į orą.
- 6) **Įrankio antgalio išorinis skersmuo ir storis turi atitikti jūsų elektrinio įrankio matmenų duomenis.** Netinkamų matmenų įrankio antgaliai negali būti pakankamai uždengti ir kontroliuojami.
- 7) **Įrankio antgalio tvirtinimo matmenys turi atitikti elektrinio įrankio tvirtinimo detalių matmenis.** Įrankio antgaliai, kurių neįmanoma tiksliai pritvirtinti prie elektrinio įrankio, sukasi netolygiai, labai smarkiai vibruoja ir galima prarasti kontrolę.

- 8) **Nenaudokite jokių pažeistų įrankio antgalių.** Kiekvieną kartą prieš naudodami patikrinkite tokius įrankio antgalius kaip šlifavimo diskai, ar jie neaplūžinėję, neįtrūkę, ar šlifavimo padai neįtrūkę, nenudilę ar smarkiai nenusidėvėję. **Elektriniam įrankiui arba įrankio antgaliui nukritus, patikrinkite, ar jis nepažeistas, arba naudokite nepažeistą įrankio antgalį.** Kai įrankį patikrinote ir įdėjote, jūs ir šalia esantys žmonės laikykitės už besisukančio įrankio antgalio zonos ribų ir 1 minutę paleiskite prietaisą veikti maksimaliu sūkių skaičiumi. Pažeisti įrankio antgaliai dažniausiai lūžta šio bandomojo laiko metu.
- 9) **Dėvėkite asmenines apsaugines priemones. Atsižvelgdami į konkretų naudojimo atvejį, dėvėkite viso veido apsaugą, akių apsaugą arba apsauginius akinius. Jeigu tinkama, dėvėkite kaukę nuo dulkių, ausų apsaugą, apsaugines pirštines arba specialią prijuostę, kuri saugotu jus nuo mažų šlifavimo ir medžiagos dalelių.** Akis reikia saugoti nuo į orą išsviestų pašalinių daiktų, kurie atsiranda įvairiais naudojimo atvejais. Kaukė nuo dulkių arba respiratorius turi filtruoti naudojimo metu susidarančias dulkes. Jeigu ilgą laiką esate veikiami didelio triukšmo, galite prarasti klausą.
- 10) **Kitų žmonių atžvilgiu laikykitės saugaus atstumo iki savo darbo vietos. Kiekvienas, kuris patenka į darbo zoną, privalo dėvėti asmenines apsaugines priemones.** Nulūžusios ruošinio dalys arba sulūžę įrankio antgaliai gali būti išsviesti į orą bei sukelti sužalojimus ir už tiesioginės darbo zonos ribų.
- 11) **Atlikdami darbus, kuriuos atliekant įrankio antgaliai gali liesti nematomus elektros laidus arba savo maitinimo laidą, elektrinį įrankį laikykite tik už izoliuotų laikymo paviršių.** Susilietus su srovės veikiamais laidais, įtampa gali būti perduota ir į metalines prietaiso dalis ir taip sukelti elektros smūgį.
- 12) **Laikykite maitinimo laidą toliau nuo besisukančių įrankio antgalių.** Jei prarandate prietaiso kontrolę, gali būti perpjautas arba sugriebtas maitinimo laidas ir jūsų plaštaka ar ranka patekti į besisukančią įrankio antgalį.
- 13) **Niekada nepadėkite elektrinio įrankio, kol įrankio antgalis visiškai nesustojęs.** Besisukantis įrankio antgalis gali prisiliesti prie paviršiaus, ant kurio padedamas prietaisas, ir taip galite prarasti elektrinio įrankio kontrolę.
- 14) **Nepaleiskite elektrinio įrankio tuo metu, kai jį nešiojate.** Jūsų drabužiai, netyčia prisilietus prie besisukančio įrankio antgalio, gali būti įtraukti ir įrankio antgalis gali pataikyti į jūsų kūną.
- 15) **Reguliariai valykite savo elektrinio įrankio vėdinimo angas.** Variklio ventiliatorius į korpusą įtraukia dulkių ir susikaupus daug metalo dulkių gali kilti su elektra susiję pavojai.
- 16) **Niekada nenaudokite elektrinio įrankio arti degių medžiagų.** Kibirkštys gali šias medžiagas uždegti.
- 17) **Nenaudokite jokių įrankio antgalių, kuriems reikalingos skystos aušinimo priemonės.** Naudojant vandenį ar kitas skystas aušinimo priemones galimas elektros smūgis.

**Kitos saugos nuorodos visiems naudojimo atvejams – atgalinis smūgis ir atitinkamos saugos nuorodos:**

Atgalinis smūgis – tai staigi reakcija, kylanti užstrigus ar užsiblokavus tokiems įrankio antgaliams kaip šlifavimo diskas, šlifavimo padas ir pan. Jiems užstrigus ar užsiblokavus, besisukantys įrankio antgaliai staiga sustoja. Todėl nekontroliuojamas elektrinis įrankis prieš įrankio antgalio sukimosi kryptį blokavimo vietoje pagreitėja.

Jeigu, pvz., ruošinyje užstringa arba užsiblokuoja šlifavimo diskas, tas šlifavimo disko kraštas, kuris yra ruošinyje, gali užsikabinti ir šlifavimo diskas gali išlūžti arba susidaryti atgalinis smūgis. Tuomet šlifavimo diskas juda link naudojančio asmens arba nuo jo, priklausomai nuo disko sukimosi krypties blokavimo vietoje. Šlifavimo diskai taip gali ir sulūžti.

Atgalinis smūgis atsiranda netinkamai arba klaidingai naudojant elektrinį įrankį. Jį galima sušvelninti taikant toliau nurodytas atsargumo priemones.

- 1) **Elektrinį įrankį laikykite tvirtai, kūno ir rankų padėtis turi būti tokia, kuri atlaikytų atgalinio smūgio jėgą. Visada naudokite papildomą rankeną, jeigu ji yra, kad kuo geriau sukontroliuotumėte atgalinio smūgio jėgas arba reakcijos momentus įsukos metu.** Naudojantis asmuo, taikydamas tinkamas atsargumo priemones, gali suvaldyti atgalinio smūgio ir reakcijos jėgas.
- 2) **Niekada neikiškite plaštakų arti besisukančių įrankio antgalių.** Atgalinio smūgio atveju įrankio antgalis gali pajudėti ant jūsų plaštakos.

- 3) **Venkite savo kūnu būti toje zonoje, kurioje atgalinio smūgio atveju judėtų elektrinis įrankis.** Atgalinis smūgis varo elektrinį įrankį priešinga kryptimi šlifavimo disko judėjimui blokavimo vietoje.
- 4) **Kampų, aštrių kraštų ir pan. zonos dirbkite itin atsargiai. saugokitės, kad įrankio antgalis neatšoktų nuo ruošinio ir jame nejstrigtų.** Besisukantis įrankio antgalis linkęs įstrigti ties kampais, aštriais kraštais arba kai atšoka. Taip prarandama kontrolė arba kyla atgalinis smūgis.
- 5) **Medienai pjauti nenaudokite grandininio pjūklo, segmentinio deimantinio pjaustymo disko, kurio atstumas tarp segmentų didesnis nei 10 mm, arba dantytos pjūklo geležtės.** Tokie įrankio antgaliai dažnai sukelia atgalinį smūgį ir prarandama kontrolė.

**Specialiosios saugos nuorodos šlifavimo ir pjaustymo darbams**

- 1) **Naudokite tik jūsų elektriniam įrankiui tinkamas šlifavimo dalis bei tai šlifavimo daliai numatyta apsauginį gaubtą.** Šiam elektriniam įrankiui neskirtų šlifavimo dalių neįmanoma tinkamai uždengti, todėl jos nesaugios.
- 2) **Gaubti šlifavimo diskai turi būti sumontuoti taip, kad jų šlifavimo paviršius neišsikištų virš apsauginio gaubto krašto lygmens.** Netinkamai sumontuoto šlifavimo disko, kuris išsikiša virš apsauginio gaubto krašto, neįmanoma pakankamai uždengti.

- 3) **Apsauginis gaubtas turi būti saugiai pritvirtintas ant elektrinio įrankio ir didžiausiam saugumo lygiui pasiekti jis turi būti nustatytas taip, kad į naudotoją būtų nukreipta kuo mažesnė šlifavimo dalies dalis.** Apsauginis gaubtas padeda naudojantį asmenį apsaugoti nuo lūženų, netyčinio sąlyčio su šlifavimo dalimi bei kibirkščių, kurios gali uždegti drabužius.
- 4) **Šlifavimo dalis leidžiama naudoti tik pagal rekomenduojamą paskirtį. Pavyzdžiai: Niekada nešlifaukite pjaustymo disko šoniniu paviršiumi.** Pjaustymo diskai skirti medžiagoms pašalinti disko kraštu. Nuo šoninio jėgos poveikio šlifavimo daliai ji gali sulūžti.
- 5) **Visada naudokite nepažeistą jūsų pasirinktam šlifavimo diskui tinkamo dydžio ir formos užspaudimo jungę.** Tinkama jungė paremia šlifavimo diską ir taip sumažina šlifavimo disko lūžio pavojų. Pjaustymo diskams skirti flanšai gali skirtis nuo kitiems šlifavimo diskams skirtų flanšų.
- 6) **Nenaudokite susidėvėjusių šlifavimo diskų nuo didesnių elektrinių įrankių.** Didesnių elektrinių įrankių šlifavimo diskai nepritaikyti mažesnių elektrinių įrankių didesniai sūkių skaičiui ir gali sulūžti.
- 7) **Kai naudojate dvigubos paskirties diskus, visada naudokite tinkamą apsauginį gaubtą, skirtą atliekamam darbui.** Nenaudojant tinkamo apsauginio gaubto gali nepavykti užtikrinti norimo ekranavimo ir įvykti rimtas susižalojimas.

## **Papildomi saugos nurodymai dėl atskiriamojo šlifavimo**

- 1) **Venkite, kad pjaustymo diskas užstrigtų ar per didelio prispaudimo slėgio. Nedarykite pernelyg gilių pjūvių.** Perkrovus pjaustymo diskus, jie labiau apkraunami ir linkę dažniau susilankstyti ar užsiblokuoti; taip atsiranda atgalinio smūgio arba šlifavimo dalies lūžio tikimybė.
- 2) **Saugokitės zonos prieš besisukantį pjaustymo diską ir už jo.** Jeigu pjaustymo diską ruošinyje judinate nuo savęs, atgalinio smūgio atveju elektrinis įrankis su besisukančiu disku gali būti išsviestas tiesiai į jus.
- 3) **Jeigu pjaustymo diskas užstringa arba jūs nutraukiate darbą, išjunkite prietaisą ir ramiai jį palaikykite, kol diskas sustos. Nemėginkite dar veikiančio pjaustymo disko ištraukti iš pjūvio, kitaip gali įvykti atgalinis smūgis.** Nustatykite užstrigimo priežastį ir ją pašalinkite.
- 4) **Pakartotinai neįjunkite elektrinio įrankio tol, kol jis yra ruošinyje. Pirma leiskite pjaustymo diskui pasiekti visą sūkių skaičių ir tik tada atsargiai tęskite pjūvį.** Priešingu atveju diskas gali užstrigti, iššokti iš ruošinio ir sukelti atgalinį smūgį.
- 5) **Paremkite plokštes arba didelius ruošinius, kad išvengtumėte atgalinio smūgio rizikos užstrigus pjaustymo diskui.** Dideli ruošiniai gali sulinkti nuo savo pačių svorio. Ruošinį reikia paremti iš abiejų disko pusių, ir tai reikia padaryti tiek arti pjūvio, tiek prie krašto.

- 6) **Ypač atsargiai darykite „kišeninius pjūvius“ prie sienelės ar kitoje sunkiau matomoje vietoje.** Pjaustymo diskas pjaustant dujų arba vandens vamzdžius, elektros laidus ir kitus objektus gali sukelti atgalinį smūgį.
- 7) **Nedarykite kreivių pjūvių.** Perkrovus pjaustymo diskus, jie labiau apkraunami ir linkę dažniau susilankstyti ar užsiblokuoti; taip atsiranda atgalinio smūgio arba šlifavimo dalies lūžio tikimybė, dėl ko galimi sunkūs sužalojimai.

### **Papildomos saugos nuorodos kampiniam šlifuokliui**

- 1) Gaminįjunkite tik prie lizdo su likutinės srovės įtaisais (RCD jungikliu), kurio darbinė srovė ne didesnė kaip 30 mA.
- 2) Maitinimo laidą ir ilginamuosius laidus laikykite toliau nuo disko. Jei jie pažeidžiami arba perpjaunami, nedelsdami ištraukite maitinimo kištuką iš lizdo. Nelieskite laido, kol jis nebus atjungtas. Kyla elektros smūgio pavojus.
- 3) Jei reikia pakeisti maitinimo laidą, tai turi padaryti gamintojas arba jo atstovas, kad būtų išvengta pavojaus saugai.
- 4) Naudokite tik tokius šlifavimo diskus, kurių įspaustas sūkių skaičius yra bent tokio dydžio, koks nurodytas šio gaminio charakteristikų lentelėje.
- 5) Prieš naudodami apžiūrėkite šlifavimo diską vizualiai. Pažeistų arba deformuotų diskų nenaudokite. Nusidėvėjęs diską pakeiskite.
- 6) Stenkitės, kad šlifavimo metu susidarančios kibirkštys nekeltų jokio pavojaus, pvz., nepatektų ant žmonių arba degių medžiagų.
- 7) Šlifuodami visada dėvėkite apsauginius akinius, apsaugines pirštines, kvėpavimo apsaugą ir ausų apsaugas.
- 8) Niekada nelaikykite pirštų tarp disko ir apsaugos nuo kibirkščių arba arti apsauginių gaubtų. Kyla suspaudimo pavojus.
- 9) Besisukančių gaminio dalių dėl funkcinių priežasčių uždenkti negalima. Todėl elkitės atsargiai ir gerai pritvirtinkite ruošinį, kad jis neišslystų ir kad jūsų plaštakos neprisiliestų prie šlifavimo disko.
- 10) Ruošinys šlifavimo metu įkaista. Nelieskite apdirbamos vietos, palaukite, kol ji atvės. Kyla pavojus nudegti. Nenaudokite jokios aušinimo priemonės ar pan.
- 11) Nedirbkite su gaminiu, kai esate pavargę arba esate apsvaigę nuo alkoholio arba vaistų. Darbo metu visada laiku darykite pertraukas.
- 12) Išjunkite gaminį ir atjunkite maitinimo kištuką
  - Kad atlaisvintumėte užblokuotą įrankio antgalį,
  - Jei maitinimo laidas pažeistas arba susipainiojęs,
  - Jei yra neįprastų garsų.

Jei reikia pakeisti maitinimo laidą, tai turi padaryti gamintojas arba jo atstovas, kad būtų išvengta pavojaus saugai.

### **● Vibracijų ir triukšmo mažinimas**

Norėdami sumažinti triukšmo ir vibracijų skleidimo poveikį, apribokite darbo trukmę, rinkitės silpnos vibracijos ir triukšmo režimus, taip pat naudokite asmenines apsaugines priemones.

Toliau nurodytos priemonės padeda sumažinti vibracijos ir triukšmo keliamą riziką:

- Gaminį naudokite tik pagal jam numatytą paskirtį ir taip, kaip aprašyta šioje instrukcijoje.

- Pasirūpinkite, kad gaminys būtų geros būklės ir prižiūrėtas.
- Naudokite šiam gaminiui tinkamus įrankio antgalius ir įsitinkinkite, kad jie yra nepriekaištingos būklės.
- Tvirtai laikykite gaminį už rankenų/ laikymo paviršių.
- Gaminį prižiūrėkite pagal instrukcijas ir užtikrinkite, kad jis būtų pakankamai suteptas (kai to reikia).
- Taip suplanuokite darbo eigą, kad didelę vibraciją skleidžiančius gaminius galėtumėte naudoti darydami ilgesnes pertraukas.

## ● Veiksmai nelaimingo atsitikimo atveju

Susipažinkite su gaminio naudojimo informacija, pateikta šioje naudojimo instrukcijoje. Įsiminkite saugos nuorodas ir būtinai jomis vadovaukitės. Tai padės jums išvengti rizikos ir pavojų.

- Naudodami šį gaminį visada būkite atidūs, kad laiku pastebėtumėte pavojų ir jo išvengtumėte. Greitai įsikišę galite apsaugoti nuo rimtų sužeidimų ir išvengti materialinės žalos.
- Gaminiui netinkamai veikiant jį išjunkite ir atjunkite nuo elektros lizdo. Prieš pradėdami naudoti gaminį kitą kartą, paveskite kvalifikuotam specialistui gaminį patikrinti ir, prireikus, jį suremontuoti.

## ● Liekamoji rizika

Net jei gaminį naudojate pagal nurodymus, išlieka galima asmenų sužalojimo ir materialinės žalos rizika. Naudojant šį gaminį gali kilti tokie ir kiti pavojai, susiję su konstrukcija ir modeliu:

- Sveikatos sutrikdymas dėl vibracijų skleidimo, jei gaminys naudojamas ilgą laiką arba netinkamai valdomas ir prižiūrimas.
- Sužeidimai ir materialinė žala naudojant dėl sugadintų pjovimo priedų ar staigaus smūgio į nematomus objektus.
- Sužeidimai ir materialinė žala dėl skriejančių objektų.

### PASTABA

- ▶ Šis gaminys veikdamas sukuria elektromagnetinį lauką! Šis laukas kai kuriais atvejais gali trikdyti aktyvių ar pasyvių medicininių implantų veiklą! Siekiant sumažinti rimtų ar mirtinų sužeidimų pavojų, rekomenduojame asmenims, turintiems medicininių implantų, prieš naudojantis gaminiu pasikonsultuoti su gydytoju ar medicininio implanto gamintoju!

## ● Nuorodos dėl darbo

### ⚠ PERSPĖJIMAS!

- ▶ Renkantis įrankį įsitinkinkite, kad jo leistinas sūkių skaičius yra bent jau toks, kaip nurodytas didžiausias gaminio sūkių skaičius.
- ▶ Renkantis diską atkreipkite dėmesį į didžiausią leistiną skersmenį ir storį.

## ● Pjaustymas (G pav.)

### ⚠ PERSPĖJIMAS!

- ▶ Niekada pjaustymo diskų nenaudokite rupiajam apdirbimui!
- ▶ Gaminį su pjaustymo disku naudoti galima tik sumontavus apsauginį gaubtą.

- Apsauginis gaubtas [12] yra iš anksto sumontuotas. Pjaudami sumontuokite apsauginio gaubto antgalį [11], žr. „Apsauginio gaubto reguliavimas/nuėmimas“ ir „Antgalio montavimas ant apsauginio gaubto/nuėmimas“.
- Leidžiama naudoti tik išbandytus, pluoštine medžiaga sustiprintus pjovimo diskus.
- Stenkitės dirbti taikydami nedidelę pastūmą. Ruošiniui taikykite tik vidutinį prispaudimo slėgį.
- Visada dirbkite priešinga kryptimi. Taip gaminys nebus nekontroliuojamai išspausamas iš pjūvio.

## ● Grubus šlifavimas (H pav.)

### ⚠ PERSPĖJIMAS!

- ▶ Niekada pjaustymo diskų nenaudokite rupiajam apdirbimui!
- ▶ Gaminį su pjaustymo disku naudoti galima tik sumontavus apsauginį gaubtą.
- ▶ Naudokite tik sertifikuotus šlifavimo diskus.

- Apsauginis gaubtas [12] grubiam šlifavimui yra iš anksto sumontuotas.
- Sureguliuokite arba nuimkite apsauginį gaubtą [12]. Žr. „Apsauginio gaubto reguliavimas/nuėmimas“.

- Ruošiniui taikykite tik vidutinį prispaudimo slėgį. Judinkite gaminį tolygiai pirmyn ir atgal.
- Geriausių rezultatų pasieksite grubiai šlifudami 30°–40° darbinio kampu.

## ● Priveržimo rakto laikymas

- Priveržimo raktą [9] galima laikyti rankenoje [1] (A pav.).

## ● Montavimas

### ⚠ ATSARGIAI! Pavojus susižeisti!

- ▶ Įsitikinkite, kad turite pakankamai vietos darbui ir nekeliate pavojaus kitiems žmonėms.
- ▶ Prieš pradėdami eksploatuoti, visi dangčiai ir apsauginiai įtaisai turi būti tinkamai sumontuoti.
- ▶ Ištraukite maitinimo kištuką, prieš nustatydami gaminį.

## ● Rankenos montavimas (A pav.)

### ⚠ PERSPĖJIMAS!

- ▶ Gaminį naudoti galima tik sumontavus rankeną [1].
- Prisukite rankeną ant rankenos sriegio. Priklausomai nuo to, kaip dirbate, pasirinkite rankenai sriegį [3] gaminio kairėje, dešinėje arba viršuje [2] (A pav.).

## ● Apsauginio gaubto reguliavimas/nuėmimas (D pav.)

### PASTABA

- ▶ Apsauginis gaubtas [12] yra iš anksto sumontuotas ant gaminio.

## PASTABA

- ▶ Iš naujo nustatykite apsauginio gaubto [12] padėtį, jei naudojimo metu pastebėsite, kad jis neužtikrina optimalios apsaugos.
- Nustatykite apsauginį gaubtą taip, kad krintančios kibirkštys ir atsilaisvinusios dalys negalėtų pataikyti nei į naudotoją, nei į šalia stovinčius žmones.
  - Apsauginio gaubto padėtis taip pat turi būti tokia, kad krintančios kibirkštys neuždegtų degių dalių, taip pat ir tų, kurios yra aplinkui.

## Apsauginio gaubto nuėmimas

- Nuimkite apsauginį gaubtą [12], atsukdami varžtus [24] tinkamu atsuktuvu (žr. D pav.).

## ● Antgalio montavimas ant apsauginio gaubto/nuėmimas (E pav.)

### Antgalių montavimas

1. Uždėkite apsauginio gaubto antgalį [11] ant apsauginio gaubto [12] a kryptimi.
2. Stumkite antgalį ant apsauginio gaubto, kol jis girdimai užsifiksuos.

### Antgalių nuėmimas

1. Atrakinkite apsauginio gaubto antgalį [11], nustumdami fiksiatorių [25] nuo apsauginio gaubto [12].
2. Atsukite antgalį nuo apsauginio gaubto.

## ● Disko montavimas/nuėmimas (F pav.)

1. Paspauskite suklio fiksavimo mygtuką [14].

2. Sukite tvirtinimo suklij [17], kol suklio fiksavimo mygtukas užfiksuos tvirtinimo suklij. Toliau laikykite nuspaudę suklio fiksavimo mygtuką.
3. Atsukite veržlę [15] priveržimo raktu [9]. Galite atleisti suklio fiksavimo mygtuką.
4. Uždėkite norimą diską ant tvirtinimo jungės [16] (B pav.). Užrašas ant disko visada nurodo gaminį.

## PASTABA

- ▶ Jei sukimosi kryptis pažymėta ant disko, montuodami įsitinkinkite, kad ji sutampa su gaminio eigos kryptimi. Eigos kryptis nurodyta ant gaminio šalia suklio fiksavimo mygtuko (←).
- ▶ Įsitinkinkite, kad tvirtinimo jungė (B pav.) uždėta ant gaminio taip, kad tvirtinimo jungės įdubimai susikibtų su gaminio kraštu. Tvirtinimo suklys turi sukintis, kai sukate tvirtinimo jungę.

5. Vėl uždėkite veržlę atgal ant tvirtinimo suklio. Plokščioji veržlės pusė yra nukreipta į įrankio antgalį, jei disko laikiklio storis < 5 mm.  
Jei disko laikiklio storis ≥ 5 mm, pasukite veržlę (B pav.).
6. Paspauskite suklio fiksavimo mygtuką ir sukite tvirtinimo suklij, kol suklio fiksiatorius užfiksuos tvirtinimo suklij. Vėl priveržkite veržlę priveržimo raktu. Galite atleisti suklio fiksavimo mygtuką.

## Šlifavimo disko nuėmimas

1. Paspauskite suklio fiksavimo mygtuką [14] (A pav.).

2. Sukite tvirtinimo suklij [17], kol suklio fiksavimo mygtukas užfiksuos tvirtinimo suklij. Toliau laikykite nuspaudę suklio fiksavimo mygtuką.
3. Atskukite veržlę [15] (B pav.) priveržimo raktu [9] (A pav.). Galite atleisti suklio fiksavimo mygtuką.
4. Nuimkite veržlę ir tvirtinimo jungę [16] (B pav.) ir pjovimo arba šlifavimo diską nuo tvirtinimo suklio.

## ● Naudojimas

### ⚠ **ATSARGIAI! Pavojus susižeisti!**

- ▶ Prieš atlikdami bet kokius darbus su gaminiu, ištraukite maitinimo kištuką [8].
- ▶ Naudokite tik gamintojo rekomenduojamus šlifavimo diskus ir priedus. Naudojant kitus įrankio antgalius ir kitus priedus, jums gali gręsti sužalojimų pavojus.
- ▶ Naudokite tik tuos priedus, kurių duomenyse nurodytas gamintojas, sukibimo rūšis, matmenys ir leistinas sūkių skaičius.
- ▶ Naudokite tik tokius priedus, kurių įspaustas sūkių skaičius yra bent tokio dydžio, koks nurodytas šio gaminio charakteristikų lentelėje.
- ▶ Nenaudokite jokių aplūžusių, įtrūkusių ar dar kaip nors pažeistų šlifavimo diskų.
- ▶ Niekada nenaudokite gaminio be apsauginių įtaisų.

### ⚠ **ATSARGIAI! Pavojus susižeisti!**

- ▶ Atremkite plokštes ar ruošinius, kad sumažėtų atšokimo rizika dėl įstrigusio atskyrimo disko. Dideli ruošiniai gali sulinkti nuo savo pačių svorio. Ruošinį reikia paremti iš abiejų disko pusių, ir tai reikia padaryti tiek arti pjaustymo disko, tiek prie krašto.
- ▶ Laikykite rankas toliau nuo disko, kai eksploatuojate gaminį. Kyla pavojus susižeisti.

### **PASTABA**

#### **Pastabos dėl keitimo**

- ▶ Niekada nenaudokite gaminio be apsauginių įtaisų.
- ▶ Įsitikinkite, kad ant įrankio pažymėtas sūkių skaičius yra lygus vardiniam gaminio tuščiosios eigos sūkių skaičiui arba didesnis už jį.
- ▶ Įsitikinkite, kad įrankio matmenys tinkami gaminiui.
- ▶ Naudokite tik nepriekaištingos būklės diskus (garso testas: trenkus plastikiniu plaktuku, skamba aiškus garsas).
- ▶ Papildomai negręžkite per mažos šlifavimo disko uždėjimo angos.
- ▶ Nenaudokite jokių atskirtų pereinamųjų įvorių arba adapterių, kad šlifavimo diskus su didele skylė padarytumėte tinkamo dydžio.
- ▶ Nenaudokite pjūklo geležčių.

## PASTABA

### Pastabos dėl keitimo

- ▶ Šlifavimo įrankiams priveržti gali būti naudojami tik komplekte esančios tvirtinimo jungės. Tarpiniai sluoksniai tarp tvirtinimo jungės ir šlifavimo įrankių turi būti pagaminti iš elastingų medžiagų, pvz., gumos, minkšto kartono ir kt.
- ▶ Pakeitę įrankį, vėl sumontuokite gaminį iki galo.

### ⚠ PERSPĖJIMAS!



Išjunkite gaminį ir atjunkite maitinimo kištuką. Leiskite gaminui atvėsti.

### ⚠ PERSPĖJIMAS!



Keisdami įrankius mūvėkite apsaugines pirštines, kad išvengtumėte įpjovimų.

### ⚠ PERSPĖJIMAS!

- ▶ Veržlė [15] neturi būti priveržta per stipriai, kad nenutrūktų poveržlė ir veržlė.

## ● Įjungimas ir išjungimas

### ⚠ PERSPĖJIMAS!

- ▶ Įsitinkinkite, kad tinklo jungties įtampa atitinka gaminio specifikacijų lentelėje nurodytą įtampą.

1. Prijunkite maitinimo kištuką [8] prie lizdo.

2. Norėdami įjungti, paspauskite įjungimo/išjungimo jungiklį [7] (A pav.) į priekį link gaminio ir tada paspauskite jį link gaminio rankenos paviršiaus.
3. Įjungę palaukite, kol gaminys pasieks maksimalų sūkių skaičių. Tik tada pradėkite dirbti.
4. Norėdami išjungti, atleiskite įjungimo/išjungimo jungiklį. Gaminys išjungiamas.

### ⚠ PERSPĖJIMAS!

- ▶ Įrankis veikia toliau iš inercijos, kai gaminys yra išjungiamas. Kyla pavojus susižeisti.

## Sūkių skaičiaus nustatymas

- Nustatykite sūkių skaičiaus reguliatorių [6] į padėtį nuo 1 iki 6.

## Bandomasis paleidimas

- Prieš pirmus darbus ir kiekvieną kartą pakeitę įrankį atlikite bandomąjį paleidimą be apkrovos. Nedelsdami išjunkite gaminį, jei įrankis sukasi netolygiai, prietaisas per stipriai vibruoja arba sklinda neįprasti garsai.

## ● Ilgalaikis režimas

1. Įjunkite gaminį.

### Ilgalaikio režimo įjungimas

2. Įjungę įjungimo/išjungimo jungiklį [7] (A pav.), užkabinkite jį stumdami į priekį link gaminio.

### Ilgalaikio režimo išjungimas

3. Trumpai paspauskite įjungimo/išjungimo jungiklį [7] (A pav.) link gaminio rankenos paviršiaus. Gaminys išjungiamas.

## ● Sutrikimų šalinimas

### PERSPĖJIMAS!



Prieš atlikdami bet kokius darbus su gaminiu, ištraukite maitinimo kištuką. Elektros smūgio pavojus!

Problema	Galima priežastis	Sprendimas
Gaminys nepasileidžia.	Nėra elektros.	Patikrinkite lizdą, maitinimo laidą, laidą, maitinimo kištuką ir namo saugiklį. Remontą turi atlikti kvalifikuotas elektrikas.
	Namo saugiklis suveikia.	
Šlifavimo įrankis nejuda, nors variklis veikia.	Veržlė atsilaisvino.	Priveržkite veržlę (žr. „Disko montavimas/nuėmimas“).
	Ruošinio, ruošinio likučiai arba šlifavimo įrankių likučiai blokuoja pavarą.	Pašalinkite kamščius.
Variklis sulėtėja ir sustoja.	Gaminys yra perkrautas ruošinio.	Sumažinkite šlifavimo įrankio slėgį.
		Ruošinys netinkamas.
Šlifavimo diskas veikia netolygiai ir girdisi neįprasti garsai.	Veržlė atsilaisvino.	Priveržkite veržlę (žr. „Disko montavimas/nuėmimas“).
	Šlifavimo diskas yra pažeidęs.	Pakeiskite šlifavimo diską.

## ● Valymas ir techninė priežiūra

### PERSPĖJIMAS!



Prieš keisdami priedus, valydami ir nustoję naudotis gaminį išjunkite ir atjunkite nuo lizdo.

### PERSPĖJIMAS!

- ▶ Darbus, kurie nėra aprašyti šioje naudojimo instrukcijoje, paveskite atlikti specializuotoms dirbtuvėms. Naudokite tik originalias dalis. Prieš bet kokius techninės priežiūros ar valymo darbus leiskite gaminiui atvėsti. Kyla pavojus nudegti!

- Prieš kiekvieną naudojimą patikrinkite, ar gaminyje nėra defektų, pvz., atsilaisvusių, susidėvėjusių ar pažeistų dalių, ar tinkamai pritvirtinti varžtai ar kitos dalys. Ypač patikrinkite šlifavimo diską. Pakeiskite pažeistas dalis.

## ● Valymas

### PERSPĖJIMAS!

- ▶ Nenaudokite valymo priemonių ar tirpiklių. Cheminės medžiagos gali pažeisti plastikinę gaminio dalis.
- ▶ Niekada neplaukite gaminio po tekančiu vandeniu.

- Po kiekvieno panaudojimo gaminį kruopščiai nuvalykite.
- Vėdinimo angas ir gaminio paviršių valykite minkštu šepetėliu, teptuku arba šluoste.

## ● Techninė priežiūra (C pav.)

### Anglinių šepetėlių keitimas

#### ⚠ PERSPĖJIMAS!



Prieš keisdami priedus, valydami ir nustoję naudotis gaminį išjunkite ir atjunkite nuo lizdo.

1. Atsukite techninės priežiūros dangčio [5] varžtą [4] (A pav.).
2. Nuimkite techninės priežiūros dangtį.
3. Iš anglinio šepetėlio [23] prispaudimo spyruoklės griovelio [18] iškelkite prispaudimo spyruoklę [20].
4. Nuimkite kontaktinį kištuką [21] nuo kontaktinės pavažos [19].
5. Ištraukite anglinį šepetėlį iš kreipiamosios.
6. Į kreipiamąją įdėkite naują anglinį šepetėlį.
7. Uždėkite jungtį [22] lanku į prispaudimo spyruoklės griovelį. Įkiškite jungtį per šoninę kreipiamosios angą.
8. Stumkite kontaktinį kištuką ant kontaktinės pavažos.
9. Vėl įdėkite prispaudimo spyruoklę į anglinio šepetėlio prispaudimo spyruoklės griovelį.
10. Vėl pritvirtinkite techninės priežiūros dangtį varžtu.
11. Pakartokite 1–10 žingsnius su kita gaminio puse. Anglinius šepetėlius visada reikia keisti poromis.

## ● Sandėliavimas

- Gaminį laikykite sausoje, nuo dulkių apsaugotoje ir vaikams nepasiekiamoje vietoje.
- Šlifavimo diskai turi būti laikomi sausi ir vertikaliai, jų negalima sukrauti vieno ant kito.

## ● Išmetimas

Pakuotė pagaminta iš aplinkai nekenksmingų medžiagų, kurias galite išmesti įprastose grąžinamojo perdirbimo vietose.



Rūšiuodami atliekas, atkreipkite dėmesį į pakuočių ženklinimą, kurį sudaro santrumpos (a) ir skaičiai (b), reiškiantys: 1–7: plastikai/20–22: popierius ir kartonas/80–98: kombinuotosios pakuotės.

## Produktas:



Daugiau informacijos apie nebetinkamo naudoti gaminio išmetimą sužinosite savo savivaldybės ar miesto administracijoje.



Aplinkos apsaugos sumetimais neišmeskite nebetinkamo naudoti gaminio kartu su buitinėmis atliekomis; pristatykite jį į nurodytus surinkimo punktus. Informacijos apie surinkimo punktus ir jų darbo laiką suteiks vietos kompetentingos institucijos.

## ● Garantija

Gaminys buvo pagamintas laikantis griežtų kruopštumo principų ir prieš pristatant buvo atidžiai patikrintas. Esant medžiagų ar gamybos defektams, jūs turite įstatymines teises gaminio pardavėjo atžvilgiu. Ši garantija jokiais būdais neapriboja įstatymais nustatytų jūsų teisių.

Šiam produktui suteikiama 3 metų garantija nuo pirkimo datos. Garantijos teikimo laikotarpis skaičiuojamas nuo pirkimo datos. Pirkimo kvito originalą laikykite saugioje vietoje, nes šis dokumentas reikalingas kaip pirkimo įrodymas.

Išpakavus gaminį, būtina nedelsiant pranešti apie bet kokius pažeidimus ar defektus, kurie jau buvo pirkimo metu.

Jei per 3 metus nuo šio produkto pirkimo datos išryškės medžiagų ar gamybos trūkumų, produktą savo nuožiūra nemokamai pataisykite arba pakeisime. Patvirtinus garantinį reikalavimą garantinis laikotarpis nepratęsiamas. Ta pati sąlyga taikoma ir pakeistoms bei pataisytoms dalims.

Garantija netaikoma, jei šis produktas apgadinamas, netinkamai naudojamas ar netinkamai prižiūrimas.

Garantija taikoma medžiagų ir gamybos trūkumams. Ši garantija netaikoma gaminio dalims, kurios paprastai susidėvi ir todėl yra laikomos susidėvinčiomis dalimis (pvz., baterijos, akumuliatoriai, žarnos, rašalo kasetės), taip pat netaikoma trapioms dalims, pvz., jungikliams arba dalims iš stiklo.

## ● Veiksmai norint pasinaudoti garantija

Kad galėtume greitai apdoroti Jūsų prašymą, vadovaukitės toliau pateikiamais nurodymais:

Prašome dėl visų užklausų išsaugoti kasos čekį ir gaminio numerį (IAN 481506\_2410) kaip pirkimo įrodymą.

Gaminio numerį rasite duomenų lentelėje, išgraviruotą ant gaminio, ant naudojimo instrukcijos viršelio (apačioje kairėje) arba užklijuotą prietaiso užpakalinėje pusėje ar apačioje.

Jei išryškėtų produkto veikimo ar kitokių trūkumų, pirmiausia telefonu arba elektroniniu paštu kreipkitės į toliau nurodytą klientų aptarnavimo skyrių.

Tada sugedusiu pripažintą produktą, pridėję pirkimo dokumentą (kasos čekį) ir nurodę trūkumą bei jo atsiradimo laiką, nemokamai galėsite išsiųsti Jums nurodytu klientų aptarnavimo tarnybos adresu.



parkside-diy.com svetainėje galite atidaryti ir atsisiųsti šią ir daugelį kitų instrukcijų. Su šiuo QR kodu galite tiesiogiai patekti į parkside-diy.com svetainės puslapį. Pasirinkite savo šalį ir pagal paieškos formą susiraskite savo šalies naudojimo instrukciją. Įvesdami gaminio numerį (IAN) 481506\_2410 surasite jūsų gaminio naudojimo instrukciją.

## ● Klientų aptarnavimas

### LT Klientų aptarnavimo tarnyba Lietuva

Tel.: 880033500

El. paštas: owim@lidl.lt

# ● ES atitikties deklaracija

## ES ATITIKTIES DEKLARACIJA (Nr. 481506\_2410)

IAN: 481506\_2410  
Gaminio identifikacija: "PARKSIDE" Kampinis šiifuoklis  
Modelio numeris: HG10788

Pirmiau aprašytas deklaracijos objektas atitinka susijusius derinamuosius Sąjungos teisės aktus:

Direktyva 2006/42/EB
Direktyva 2014/30/ES
Direktyva 2011/65/ES su visais susijusiais pakeitimais

Nuorodos į atitinkamus darniuosius standartus arba į kitas technines specifikacijas, pagal kurias deklaruota atitiktis:

Nr. / Dalys
Direktyva 2006/42/EB
EN 62841-1:2015/A11:2022
EN IEC 62841-2-3:2021/A11:2021
Direktyva 2014/30/ES
EN IEC 55014-1:2021
EN IEC 55014-2:2021
EN IEC 61000-3-2:2019/A1:2021
EN 61000-3-3:2013/A2:2021

Prieš tai aprašytas objektas atitinka Europos parlamento ir Tarybos 2011 m. birželio 8 dienos Direktyvą 2011/65/ES dėl tam tikrų pavojingų medžiagų naudojimo elektros ir elektroninėje įrangoje apribojimo:

Nr. / Dalys
EN IEC 63000:2018

Techinę dokumentaciją saugo: OWIM GmbH & Co.KG

Už ką ir kienu vardu pasirašyta:

**OWIM GmbH & Co. KG, Stiftsbergstraße 1, 74167 Neckarsulm, Vokietija**

Ši atitikties deklaracija yra išduota tik gamintojo atsakomybe.

Originalios atitikties deklaracijos vertimas

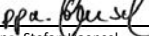
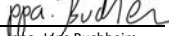
Neckarsulm	17.12.2024		
Vieta	Data	ppa. Stefan Maensel įgaliotas signataras	ppa. Jens Buchheim įgaliotas signataras











LT



<b>Kasutatud hoiatused ja sümbolid</b> . . . . .	Lehekülg	114
<b>Sissejuhatus</b> . . . . .	Lehekülg	115
Otstarbekohane kasutamine . . . . .	Lehekülg	115
Tarnekomplekt . . . . .	Lehekülg	115
Osade kirjeldus . . . . .	Lehekülg	115
Tehnilised andmed . . . . .	Lehekülg	116
<b>Ohutusjuhised</b> . . . . .	Lehekülg	117
Elektritööriistade üldised ohutusjuhised . . . . .	Lehekülg	117
Lihvija ohutusjuhised . . . . .	Lehekülg	119
Nurklihvija ohutusjuhised . . . . .	Lehekülg	120
Vibratsiooni ja müra vähendamine . . . . .	Lehekülg	124
Käitumine hädaolukorras . . . . .	Lehekülg	124
Jääkohud . . . . .	Lehekülg	125
<b>Tööjuhised</b> . . . . .	Lehekülg	125
Lõikamine (joon. G) . . . . .	Lehekülg	125
Jämelihvimine (joon. H) . . . . .	Lehekülg	125
Kinnitusvõtme hoidik . . . . .	Lehekülg	126
<b>Paigaldamine</b> . . . . .	Lehekülg	126
Käepideme monteerimine (joon. A) . . . . .	Lehekülg	126
Kaitsekatte seadistamine/demonteerimine (joon. D) . . . . .	Lehekülg	126
Pealise monteerimine kaitsekattele/demonteerimine kaitsekattelt (joon. E) . . . . .	Lehekülg	126
Ketta monteerimine/demonteerimine (joon. F) . . . . .	Lehekülg	126
<b>Kasutamine</b> . . . . .	Lehekülg	127
Sisse- ja väljalülitamine . . . . .	Lehekülg	128
Püsirežiim . . . . .	Lehekülg	129
<b>Veakõrvaldus</b> . . . . .	Lehekülg	129
<b>Puhastamine ja hooldus</b> . . . . .	Lehekülg	130
Puhastamine . . . . .	Lehekülg	130
Hooldus (joon. C) . . . . .	Lehekülg	130
Hoiustamine . . . . .	Lehekülg	130
<b>Jäätmekäitlus</b> . . . . .	Lehekülg	131
<b>Garantii</b> . . . . .	Lehekülg	131
Garantii käsitlemine . . . . .	Lehekülg	131
<b>Teenindus</b> . . . . .	Lehekülg	132
<b>ELi vastavusdeklaratsioon</b> . . . . .	Lehekülg	133

## Kasutatud hoiatused ja sümbolid

Kasutusjuhendis, pakendil ja tüübisildil kasutatakse järgmisi hoiatusi:

	<p><b>OHT!</b> See sümbol koos sõnaga „Oht“ tähistab suure riskiteguriga ohtu, mille tagajärjeks on vältimata jätmise korral raske vigastus või surm.</p>		<p><b>ETTEVAATUST!</b> See sümbol koos sõnaga „Ettevaatust“ tähistab väikese riskiteguriga ohtu, mille tagajärjeks võib vältimata jätmise korral olla kerge või keskmise raskusega vigastus.</p>
	<p><b>HOIATUS!</b> See sümbol koos sõnaga „Hoiatus“ tähistab keskmise riskiteguriga ohtu, mille tagajärjeks võib vältimata jätmise korral olla raske vigastus või surm.</p>		<p>Enne lisatarvikute vahetamist, puhastamist ja mittekasutamisel lülitage toode välja ja eemaldage see vooluvõrgust.</p>
	<p>Lugege kasutusjuhendit.</p>		<p>Vahelduvvool/-pinge</p>
	<p>Kandke kaitseprille!</p>		<p>CE-märkis kinnitab, et seade vastab asjakohastele ELi direktiividele.</p>
	<p>Kaitseklass II (topeltisolatsioon)</p>		<p><b>ETTEVAATUST!</b> Järgige ohutusjuhiseid.</p>
	<p>Kandke kuulmiskaitsevahendit!</p>		<p>Kasutage tolmu maski!</p>
	<p>Kandke kaitsekiivrit!</p>		<p>Pistikust eemaldamine</p>
	<p>Kandke kaitsekindaid.</p>		<p>Ei ole lubatud kasutamiseks märglihvimisel</p>
	<p>Kandke libisemiskindlaid turvajalatsid!</p>		<p>Ei ole lubatud kasutamiseks külglhvimisel</p>
	<p>Mitte kasutada, kui kahjustatud</p>		<p>Mitte löikamiseks</p>
	<p>Mitte lihvimiseks</p>		<p>Ohutusjuhised Tegevusjuhised</p>



**ETTEVAATUST!** Ärge puudutage liikuvaid detaile.



Kasutage alati kahe käega.



Kaitsekate ei tohi kasutada lõikamiseks.

## NURKLIHVIA

### ● Sissejuhatus

Õnnitleme teid selle uue toote ostu puhul! Olete endale saanud kõrgekvaliteedilise toote. Kasutusjuhend kuulub toote juurde. Selles on olulisi juhiseid ohutuse, kasutamise ja jäätmekäitluse kohta. Enne toote kasutamist tutvuge selle kohta antud kasutus- ja ohutuse alaste juhistega. Kasutage toodet üksnes kirjeldatud viisil ja otstarbel. Toote edasiandmisel kolmandatele isikutele andke kaasa ka kõik toote dokumendid.

### ● Otstarbekohane kasutamine

- Toode on tööriist metalli, betooni või keraamiliste plaatide jämelihvimiseks ja lõikamiseks vett kasutamata.
- Toode ei ole ette nähtud teiste kasutusviiside jaoks (nt lihvimine ebasobivate lihvimistööriistadega, lihvimine jahutusvedelikuga, tervist ohustavate materjalide nagu asbesti lihvimine või lõikamine).
- Toode on ette nähtud kasutamiseks meistrimeeste valdkonnas. See pole kavandatud tööstuslikuks püsikasutuseks. Toodet peavad kasutama täiskasvanud. Üle 16-aastased noorukid tohivad toodet kasutada ainult järelevalve all.
- Tootja ei vastuta kahjude eest, mis tulenevad otstarbevastasest kasutamisest või kasutamisel tehtud vigadest.

### ● Tarnekomplekt

#### **▲ HOIATUS!**

- ▶ Toode ja pakendid ei sobi lastele mängimiseks! Lapsed ei tohi mängida kilekottide, kilede ja väikedetailidega! Allaneelamise ja lämbumise oht!

- 1 Nurklihvija
- 1 Käepide
- 1 Kaitsekate
- 1 Kinnitusvõti
- 1 Lõikeketas
- 2 Varusöeharjad
- 1 Kasutusjuhend

### ● Osade kirjeldus

#### **Joonis A:**

- 1 Käepide
- 2 Käepideme keere
- 3 Käepideme keere
- 4 Kruvi
- 5 Hoolduskate
- 6 Pöörlemiskiiruse regulaator
- 7 Toitelüliti sisselülituslukuga
- 8 Võrgupistik
- 9 Kinnitusvõti
- 10 Varusöeharjad
- 11 Kaitsekatte pealis

- 12 Kaitsesirm
- 13 Lõikeketas
- 14 Spindli lukustusklahv

#### Joonis B:

- 15 Pingutusmutter
- 16 Kinnitusäärik
- 17 Vastuvõtuspindel

#### Joonis C:

- 18 Vastusurumisvedru soon
- 19 Kontaktking
- 20 Vastusurumisvedru
- 21 Kontaktpistik
- 22 Ühendus
- 23 Sõehari

#### Joonis D:

- 24 Kruvid (kaitsekatte kinnitus)

#### Joonis E:

- 25 Riiv

### ● Tehnilised andmed

Nurklühvija	PWS 125 I9
Nimisisendpinge:	230 V~, 50 Hz
Võimsustarve:	1200 W
Tühikäigu pöörlemiskiirus ( $n_0$ ):	3000–12000 min <sup>-1</sup>
Lõike-/jämelihvke-taste mõõtmed:	Ø 125 × 22,23 mm
Lõike-/jämelihvke-taste paksus:	max 6 mm
Lihvimisspindli keere:	M14
Lihvimisspindli keermepikkus:	max 12 mm
Kaitseklass:	II/□
Kaitseaste:	IPX0
Nimimahtuvus:	max Ø 125 mm

Lõikeketas (tarnekomplektist)	
Tühikäigu pöörlemiskiirus $n_0$ :	max 12200 min <sup>-1</sup>
Ketta kiirus:	max 80 m/s*
Välisläbimõõt:	Ø 125 mm
Puurava:	Ø 22,23 mm
Paksus:	1,2 mm

\* Lõikeketas peab vastu pidama pöörlemiskiirusele 80 m/s.

#### Müraemissioonide väärtused

Mõõdetud väärtused tuvastati standardit EN 62841 järgides. Elektritööriista A-korrigeeritud müratase on tavaliselt järgmine:

Helirõhutase $L_{pA}$ :	93,3 dB
Määramatus $K_{pA}$ :	3 dB
Helivõimsustase $L_{WA}$ :	101,3 dB
Määramatus $K_{WA}$ :	3 dB

#### Vibratsiooniemissioonide väärtused

Vibratsiooni koguväärtused (kolme suuna vektorsumma), tuvastatud standardit EN 62841 järgides:

Vibratsioon	
Põhikäepide $a_{h, AG}$ :	6,533 m/s <sup>2</sup>
Vibratsioon	
Lisikäepide $a_n$ :	6,581 m/s <sup>2</sup>
Määramatus K:	1,5 m/s <sup>2</sup>

Antud väärtused viitavad pealispinna lihvimisele. Muud kasutusviisid võivad tuua kaasa teistsuguste vibratsiooniemissioonide esinemise.

#### HOIATUS!



Kandke kuulmiskaitsevahendit!

## MÄRKUS

- ▶ Esitatud vibratsiooni koguväärtus ja müraemissiooni väärtus on mõõdetud standardiseeritud kontrollmeetodiga ja neid saab kasutada selleks, et võrrelda üht elektritööriista teisega.
- ▶ Esitatud vibratsiooni koguväärtust ja müraemissiooni väärtust saab kasutada ka kokkupuute esialgseks hindamiseks.

## ⚠ HOIATUS!

- ▶ Vibratsiooni- ja müraemissioonid võivad elektritööriista tegeliku kasutamise ajal erineda esitatud väärtustest olenevalt viisist, kuidas elektritööriista kasutatakse, eriti aga sellest, millist materjali sellega töödeldakse.

Püüdke vibratsiooni- ja mürataset võimalikult madalal hoida. Vibratsioonikoormuse vähendamiseks saab kanda nt tööriista kasutamisel kindaid ja piirata tööaega. Seejuures tuleb silmas pidada kõiki käitustsükli osi (nt ajad, millal elektritööriist on välja lülitatud, ja ajad, kus see on sisse lülitatud, kuid töötab koormuseta).

- ▶ Õhukese metallpleki või muude suurepinnaliste vibreerivate struktuuride lihvimine võib tekitada toodud mürataseme väärtustest palju suuremat (kuni 15 dB) müraemissiooni. Müra peegeldumist sellistelt detailidelt tuleb võimalusel piirata sobivate meetmete abil, nagu näiteks rasked stabiilsed summutusmatid. Suurenenud müraemissiooni tuleb arvesse võtta ka mürakoormuse riskide hindamisel ja sobivate kuulmiskaitsete valimisel.



## Ohutusjuhised

### ● Elektritööriistade üldised ohutusjuhised

#### ⚠ HOIATUS!

- ▶ **Lugege läbi kõik ohutusjuhised, suunised, pildid ja tehnilised andmed, mis selle elektritööriista juurde kuuluvad.** Ohutusjuhiste ja juhiste eiramise tagajärjeks võib olla elektrilöök, tulekahju ja/või rasked vigastused.

### **Hoidke kogu ohutusala teave ja juhised edaspidiseks alles.**

Ohutusjuhistes kasutatud mõiste „elektritööriist“ viitab niihästi võrgu kaudu töötavatele elektritööriistadele (toitejuhtmega) kui ka akuga töötavatele elektritööriistadele (toitejuhtmeta).

#### Töökoha ohutus

- 1) **Tagage töökohas puhtus ja korralik valgustus.** Segadus või valgustamata töökohad võivad põhjustada vigastusi.
- 2) **Ärge töötage elektritööriistaga plahvatusohtlikus keskkonnas, kus leidub süttivaid vedelikke, gaase või tolmu.** Elektritööriistad tekitavad sädemeid, mille mõjul võib tolm või aurud süttida.
- 3) **Ärge lubage lapsi ega kõrvalisi isikuid elektritööriista kasutamise ajal lähedusse.** Tähelepanu kõrvalejuhtimise korral võite kaotada kontrolli elektritööriista üle.

#### Elektriohutus

- 1) **Elektritööriista pistik peab sobima pistikupesasse. Pistikut ei tohi vähimalgi määral muuta. Ärge kasutage adapterpistikut kaitsemaandusega elektritööriistadega.** Muutmata pistikud ja sobivad pistikupesad vähendavad elektrilöögi ohtu.

- 2) **Vältige kokkupuudet maandatud pindadega, nagu torud, radiaatorid, pliidad ja külmkapid.** Kui teie keha on maandatud, on elektrilöögi oht suurem.
- 3) **Elektritööriistad ei tohi saada märjaks.** Vee sattumine elektritööriista suurendab elektrilöögi ohtu.
- 4) **Ärge kasutage toitejuhet elektritööriista kandmiseks või riputamiseks ja ärge hoidke juhtmet, et tõmmata pistikut pistikupesast. Toitejuhe ei tohi kokku puutuda kuumuse, õli, teravate servade ega ka liikuvate osadega.** Kahjustatud või millegi ümber keerdunud toitejuhtmed tõstavad elektrilöögi ohtu.
- 5) **Kui töötate elektritööriistaga välitingimustes, kasutage ainult selliseid pikendusjuhtmeid, mis sobivad välitingimuste jaoks.** Välitingimuste jaoks sobiva pikendusjuhtme kasutamine vähendab elektrilöögi ohtu.
- 6) **Kui elektritööriista tuleb kindlasti kasutada niiskes keskkonnas, kasutage rikkevoolukaitselüliti.** Rikkevoolukaitselüliti kasutamine vähendab elektrilöögi ohtu.

#### Inimeste ohutus

- 1) **Olge tähelepanelik ja jälgige oma tegevust ning töötage elektritööriistaga mõistlikult.** Ärge kasutage elektritööriista, kui olete väsinud või narkootikumide, alkoholi või ravimite mõju all. Üks hajevil hetk elektritööriista kasutamisel võib põhjustada raskeid vigastusi.
- 2) **Kandke isikukaitsevahendeid ja alati kaitseprille.** Kui kannate elektritööriista tüüpi ja kasutusviisiga sobivaid isikukaitsevahendeid, nagu tolmu mask, libisemiskindlad turvajalatsid, kaitsekiiver või kuulmiskaitsevahendid, väheneb vigastuste oht.
- 3) **Vältige juhuslikku käivitamist.** Elektritööriista ei tohi ühendada vooluvõrku ja/või akuga ega ka üles tõsta või kanda, kui te pole eelnevalt veendunud, et tööriist on välja lülitatud. Kui hoiate elektritööriista kandmise ajal sõrme lülil või kui ühendate sisselülitatud elektritööriista vooluvõrku, võivad tagajärjeks olla õnnetused.
- 4) **Eemaldage seadistamistöriistad või nutrivõtmed enne elektritööriista sisselülitamist.** Tööriist või võti, mis asub elektritööriista pöörlevas osas, võib põhjustada vigastusi.
- 5) **Hoidke oma keha normaalselt. Seiske kindlalt ja hoidke alati tasakaalu.** Nii saate elektritööriista ootamatutes olukordades paremini kontrollida.
- 6) **Kandke sobivaid riideid. Ärge kandke avaraid riideid ega ehteid. Hoidke juukseid, riideid ja kindaid liikuvatest osadest eemal.** Lahtised riided, ehted või pikad juuksed võivad sattuda liikuvatesse osadesse.
- 7) **Kui tolmuimemis- ja tolmu kogumisseadmeid saab paigaldada, tuleb need ühendada ja õigesti kasutada.** Tolmuimeja kasutamine võib vähendada tolmu lähtuvaid ohtusid.

- 8) **Ärge olge ülemäära enesekindel ja ärge eirake elektritööriistade ohutusreegleid ka siis, kui tunnete elektritööriista pärast mitmekordset kasutamist.** Hooletu käitumine võib viia mõne sekundiga raskete vigastusteni.

### Elektritööriista kasutamine ja hooldamine

- 1) **Ärge koormake elektritööriista üle. Kasutage oma töö jaoks selleks ettenähtud elektritööriista.** Õige elektritööriistaga töötate tõhusamalt ja turvalisemalt ning ettenähtud võimsusvahemikus.
- 2) **Ärge kasutage rikkis lülitiga elektritööriista.** Elektritööriist, mida ei saa enam sisse või välja lülitada, on ohtlik ja vajab parandamist.
- 3) **Tõmmake pistik pistikupesast ja/või eemaldage eemaldatav aku enne, kui hakkate seadet seadistama, tarvikuid vahetama või elektritööriista ära panete.** See ettevaatusabinõu aitab vältida elektritööriista juhuslikku käivitamist.
- 4) **Kui te ei kasuta elektritööriista, hoidke neid selliselt, et need ei satuks laste kätte. Ärge lubage elektritööriista kasutada inimestel, kes seda ei tunne või kes pole neid juhiseid lugenud.** Elektritööriistad on kogemusteta inimeste käes ohtlikud.
- 5) **Hooldage elektritööriista ja tarvikuid hoolikalt. Kontrollige, kas liikuvad osad töötavad laitmatult ega kiilu kinni, kas mõni osa on murdunud või selliselt kahjustatud, et elektritööriista toimimine on mõjutatud. Laske kahjustatud osad enne elektritööriista kasutamist parandada.** Paljud õnnetused juhtuvad halvasti hooldatud elektritööriistade tõttu.

- 6) **Jälgige, et lõikavad tööriistad oleksid teravad ja puhtad.** Hoolikalt hooldatud lõiketööriistad, millel on teravad lõikeservad, kiiluvad vähem kinni ja neid on kergem juhtida.
- 7) **Järgige neid juhiseid elektritööriista, tarvikute ja lisaseadmete jms kasutamisel. Pidage seejuures silmas ka töötingimusi ja tehtavat tööd.** Kui kasutate elektritööriista ettenähtust muul eesmärgil, võib see põhjustada ohtlikke olukordi.
- 8) **Jälgige, et käepidemed ja haardepinnad oleksid kuivad ja puhtad ning et neil poleks õli ega määrde- rasva.** Libedad käepidemed ja haardepinnad ei võimalda elektritööriista kindlalt käsitseda ega ootamatutes olukordades kontrolli all hoida.

### Teenindus

- 1) **Laske oma elektritööriista parandada ainult spetsialistil, kes kasutab originaalvaruosi.** See tagab elektritööriista ohutuse säilitamise.

### ● Lihvija ohutusjuhised

#### ⚠ HOIATUS!

- ▶ Tolm materjalidest nagu pliivärv, mõnda tüüpi puit või metall võib olla tervisele ohtlik.
- ▶ Sellist tüüpi tolmu puudutamine või sissehingamine võib kujutada enesest riski toote kasutajale või toote läheduses viibivatele inimestele.

#### ⚠ HOIATUS!



Kandke kaitseprille ja tolumumaski!

## ● Nurklihvija ohutusjuhised

### Üldised ohutusjuhised lihvimiseks ja lõikamiseks

- 1) **See elektritööriist on kasutatav lihvi- ja lõikemasinana. Järgige kõiki ohutusjuhiseid, juhiseid, jooniseid ja andmeid, mille seadmega koos saate.** Juhiste mittejärgimine võib tuua kaasa elektrišoki, tulekahju ja/ või tõsise vigastuse.
- 2) **See elektritööriist ei sobi liivapaberiga lihvimiseks, traatharjadega töötamiseks, poleerimiseks ega aukude lõikamiseks.** Elektritööriista kasutamine viisil, mis ei ole ette nähtud, võib põhjustada ohtusid ja vigastusi.
- 3) **Ärge kasutage elektritööriista funktsiooni jaoks, mille jaoks see pole selgesõnaliselt konstrueeritud ja tootja poolt ette nähtud.** Riista ümberehitamine võib põhjustada kontrolli kadu ja tõsiseid kehavigastusi.
- 4) **Ärge kasutage tarvikut, mida tootja ei ole elektritööriistale ette näinud ja soovitunud.** Isegi kui tarvikuid on võimalik elektritööriistale kinnitada, ei taga see ohutut kasutust.
- 5) **Tarviku lubatud pöörlemiskiirus peab olema vähemalt nii suur kui elektritööriistale märgitud maksimaalne pöörlemiskiirus.** Lubatud kiiremini pöörlevad tarvikud võivad murduda ja lendu minna.
- 6) **Tarviku väline läbimõõt ja paksus peavad vastama teie elektritööriista suuruste andmetele.** Valesti mõõdetud tarvikut ei saa piisavalt varjestada või kontrollida.
- 7) **Tarviku kinnituse mõõtmed peavad vastama elektritööriista kinnitusvahendi mõõtmetele.** Tarvikud, mis ei sobitu täpselt elektritööriistale, pöörlevad ebaühtlaselt, vibreerivad väga tugevalt ja võivad põhjustada kontrolli kaotuse.
- 8) **Ärge kasutage kahjustatud tarvikuid. Iga kord enne kasutamist kontrollige tarvikuid, nagu lihvimiskettad, et neil ei esineks mõrasid ega pragusid, lihvimispatjadel ei tohi esineda pragusid ega kulumist. Kui elektritööriist või tarvik kukub maha, siis kontrollige, et see ei oleks kahjustunud, või kasutage kahjustamata tarvikut. Kui olete tarvikut kontrollinud ja kasutanud, siis hoidke ennast ja läheduses viibivaid isikuid pöörleva tarviku tasandist eemale ning laske seadmel 1 minut maksimumkiirusel töötada.** Kahjustatud tarvikud murduvad selle testimisperioodi jooksul tavaliselt ära.
- 9) **Kandke isikukaitsevahendeid. Kasutage olenevalt kasutusviisist täielikku näokaitset, silmade kaitset või kaitseprille. Vajaduse korral kandke tolumumaski, kuulmiskaitsevahendeid, kaitsekindaid või eripõlle, mis hoiab väikesed lõike- ja materjaliosakesed teist eemal.** Silmad peavad olema kaitstud lenduvate võõrkehade eest, mis võivad erinevate kasutusviiside korral tekkida. Tolmu- ja hingamiskaitsemask peavad filtreerima kasutamisel tekkiva tolmu ära. Kui te olete pikka aega tugeva müra sees, võib teie kuulmine langeda.

- 10) **Hoidke teised inimesed oma tööpiirkonnast ohutul kaugusel. Kõik, kes sisenevad tööpiirkonda, peavad kandma isikukaitsevahendeid.** Toorikute osakesed või tarviku katkised tükid võivad lendu minna ja põhjustada vigastusi ka väljaspool otsest tööpiirkonda.
- 11) **Hoidke töötamise ajal elektritööriista ainult isoleeritud haardepindadest, kuna tarvik või kruvid võivad tabada varjatud elektrijuhtmeid või enda võrgukaablit.** Kokkupuude pinge all oleva juhtmega võib ka seadme metallist osad pinge alla seada ja põhjustada elektrilöögi.
- 12) **Ärge hoidke pöörleva tarviku läheduses võrgukaablit.** Kui te kaotate seadme üle kontrolli, siis võib juhtuda, et lõikate toitejuhtme läbi või takerdute sellesse ja teie käsi või käsivars võivad pöörlevasse tarvikusse sattuda.
- 13) **Ärge kunagi asetage elektritööriista maha enne, kui tarvik on täielikult peatunud.** Pöörlev tarvik võib puutuda kokku pinnaga ja tuua kaasa selle, et kaotate kontrolli elektritööriista üle.
- 14) **Ärge käitage elektritööriista ajal, kui seda kannate.** Juhuslik kokkupuude pöörleva tarvikuga võib tähendada, et tarvik jääb kinni ja tungib teie kehasse.
- 15) **Puhastage regulaarselt oma elektritööriista ventilatsioonivahendeid.** Mootori ventilator tõmbab korpusesse tolmu, üleliigne metallitolmu kogunemine võib tuua kaasa elektriliste ohtude tekke.

- 16) **Ärge kasutage elektritööriista kergesti süttivate materjalide läheduses.** Sädemete tõttu võivad need materjalid süttida.
- 17) **Ärge kasutage tarvikuid, mille kasutamiseks on vaja vedelaid jahutusaineid.** Vee või muude vedelate jahutusainete kasutamine võib põhjustada elektrišoki.

**Lisa-ohutusjuhised kõikide kasutusviiside jaoks – tagasilöökk ja vastavad ohutusjuhised:**

Tagasilöökk on äkiline reaktsioon, mis on põhjustatud kinnijäänud või kinnikiilunud pöörlevast tarvikust, nagu lihvimisketas, lihvpadi jms. Kinnijäämine või kinnikiilumine põhjustab pöörleva tarviku järsu seiskumise. Selle tulemusel kiirendatakse kontrolli alt väljunud elektritööriista blokeerumispunktis vastu tarviku pöörlemissuunda. Kui näiteks lihvimisketas jääb toorikusse kinni või blokeerub, siis võib lihvimisketta toorikusse ulatuv serv kinni jääda ja murda lihvimisketta või kutsuda esile tagasilöögi. Lihvimisketas liigub seejärel kasutaja poole või temast eemale, sõltuvalt ketta pöörlemissuunast blokeerumispunktis. Lihvimiskettad võivad seejuures ka ära murduda. Tagasilöökk on elektritööriista vale või puuduliku kasutuse tagajärg. Seda on võimalik takistada, võttes kasutusele alljärgnevalt kirjeldatud kohased ettevaatusabinõud.

- 1) **Hoidke elektritööriista tugevalt paigas ja viige oma keha ja käed asendisse, milles need on suutelised neelama tagasilöögi teel tekkivaid jõudusid. Kasutage alati lisakäepidet, kui see on saadaval, nii on teil tagasilöögi käigus või reageerimishetkel tekkivate jõudude üle võimalikult suur kontroll.** Kasutaja on suuteline

- tagasilöögi- ja reaktsioonijõude kontrollima, võttes kasutusele sobilikud ettevaatusabinõud.
- 2) **Ärge kunagi pange oma kätt pöörleva tarviku lähedusse.** Tarvik võib tagasilöögi korral liikuda muidu üle teie käe.
  - 3) **Ärge olge kehaga piirkonnas, kuhu elektritööriist tagasilöögi korral liigub.** Tagasilööki suunab elektritööriista lihvimisketta liikumisele vastupidises suunas blokeerumiskohas.
  - 4) **Töötage eriti ettevaatlikult nurkade, teravate äärtega jms piirkondades. Ärge laste tarvikul toorikutest pörkuda ja kinni kiiluda.** Pöörlev tarvik võib kinni kiiluda nurkades, teravates servades või tagasi pörkudes. See põhjustab kontrolli kadumise või tagasilöögi.
  - 5) **Ärge kasutage kettsae saelehte teemantlõikeketast segmentide vahega üle 10 mm ega hammastatud saelehte.** Sellised tarvikud võivad kutsuda esile tagasilöögi ja kontrolli kadumise.

### **Eriohutusjuhised lihvimiseks ja lõikamiseks**

- 1) **Kasutage ainult neid lihvimistarvikuid, mis on elektritööriistaga kasutamiseks heaks kiidetud ja seda kaitsekatet, mis on nende lihvimistarvikutega kasutamiseks mõeldud.** Lihvimistarvikud, mis ei ole mõeldud elektritööriistaga kasutamiseks, ei ole sobilikult kaetavad ja on mitteohutud.

- 2) **Madaldatud tsentriga lihvimiskettad peavad olema paigaldatud selliselt, et nende lihvimispind ei eenduks kõrgemale kaitsekatte serva tasemest.** Mittekohaselt paigaldatud lihvimisketas, mis eendub kõrgemale kaitsekatte servast, ei ole kohaselt kaetud.
- 3) **Kaitsekate peab olema turvaliselt elektritööriistale kinnitatud, maksimaalse ohutuse tagamiseks tuleb jätta võimalikult väike osa lihvimistarvikust kasutajale avatuks.** Kaitsekate aitab kasutajat kildude, lihvimiskettaga juhuslikult kokkupuutumise ja riideid süüdata võivate sädemete eest kaitsta.
- 4) **Lihvimistarvikuid võib kasutada ainult soovitatud kasutusviisidel. Näiteks: Ärge kunagi lihvige lõikeketta servaga.** Lõikekettad on mõeldud materjali eemaldamiseks ketta servaga. Külgmise jõu mõju võib lõikekettad purustada.
- 5) **Kasutage oma valitud lihvimisketta puhul alati kahjustamata ja õige suuruse ning kujuga pingutusäärikut.** Sobivad äärikud kaitsevad lihvimisketast ja vähendavad sel viisil lihvimisketta purunemisohtu. Lõikeketta äärikuid saab eristada teiste lihvimisketaste äärikutest.
- 6) **Ärge kasutage suuremate elektritööriistade kulunud lihvimiskettaid.** Suuremate elektritööriistade lihvimiskettad ei ole mõeldud kasutamiseks väiksemate elektritööriistade kõrgematel kiirustel ja võivad murduda.
- 7) **Mitmeotstarbeliste ketaste kasutamist kasutage alati töö jaoks sobivat kaitsekatet.** Õige kaitsekatte mittekasutamise korral võib soovitud kaitse puududa ja see võib põhjustada tõsisid vigastusi.

## Täiendavad ohutusjuhised lõikamiseks

- 1) **Vältige lõikeketaste blokeerumist või liiga suurt survet. Ärge tehke liiga sügavaid lõikeid.** Lõikeketta ülekoormus suurendab selle kulumist ja kaldumise või blokeerumise ohtu ning seega tagasilöögi või lihvimistarviku purunemise võimalust.
- 2) **Vältige pöörleva lõikeketta ees ja taga asuvat ala.** Kui liigutate lõikeketast toorikul endast eemale, võib tagasilöögi korral elektritööriist pöörleva kettaga otse teie suunas viskuda.
- 3) **Kui lõikeketas kinni jääb või peatate oma töö, siis lülitage seade välja ja hoidke seda paigal, kuni ketas peatub. Ärge kunagi proovige veel pöörlevat lõikeketast lõikest välja tõmmata, vastasel juhul võib esineda tagasilöökk.** Tehke selgeks ja kõrvaldage ummistumise põhjus.
- 4) **Ärge lülitage elektritööriista uuesti sisse, kui see on toorikul. Laske lõikekettal esmalt saavutada oma täielik pöörlemiskiirus, enne kui ettevaatlikult lõikamisega jätkate.** Muul juhul võib ketas kinni kiiluda, toorikust välja hüpata või tagasilöögi põhjustada.
- 5) **Toestage plaate või suuri toorikuid, et vähendada kinnikiilunud lõikekettast tingitud tagasilöögiohtu.** Suured toorikud võivad oma kaalu all painduda. Toorikut tuleb ketta mõlemalt küljelt toetada ja seda nii lõike lähedalt kui ka servalt.

- 6) **Olge olemasolevatesse seintesse taskulõikuse tegemisel või teistesse mittelõigipääsetavate alade korral iseäranis ettevaatlik.** Sisselõikuv lõikeketas võib gaasi- või veetorstikku, elektrikaablitesse või muudesse objektidesse lõikamisel põhjustada tagasilöögi.
- 7) **Ärge tehke kõveraid lõikeid.** Lõikeketta ülekoormus suurendab selle kulumist ja kaldumise või blokeerumise ohtu ning seega tagasilöögi või lihvimistarviku purunemise võimalust, mis võib põhjustada tõsiseid vigastusi.

## Nurklihvija täiendavad ohutusjuhised

- 1) Ühendage toode ainult rikkevoolu-kaitseseadise (RCD-lüliti), mille nominaalrikkevool ei ole suurem kui 30 mA.
- 2) Hoidke võrgukaablit ja pikenduskaablit kettast eemal. Tõmmake kahjustuse või läbilõikamise korral võrgupistik viivitamatult pistikupesast välja. Ärge puudutage kaablit enne, kui see on vooluvõrgust lahutatud. Esineb oht elektrilöögi tõttu.
- 3) Kui on vajalik toitekaabli väljavahetamine, siis tuleb seda ohutuslaste ohtude vältimiseks teha tootjal või tema esindajal.
- 4) Kasutage ainult selliseid lihvimiskettaid, mille peale on märgitud kiirus, mis on vähemalt sama suur kui toote tüübisildile märgitud kiirus.
- 5) Vaadake lihvimisketas enne kasutamist visuaalselt üle. Ärge kasutage kahjustatud või deformeerunud lihvimiskettaid. Vahetage kulunud ketas välja.

- 6) Veenduge, et lihvimisel tekkivad sädemed ei põhjusta ohtu, näiteks inimesi tabades või süüdates süttimisohtlikke aineid.
- 7) Kandke lihvimise ajal alati kaitseprille, kaitsekindaid, hingamis- ja kuulmiskaitsevahendeid.
- 8) Ärge kunagi asetage oma sõrmi klaasi ja sädemepüüdu vahele või kaitsekatete lähedusse. Esineb muljumise oht.
- 9) Toote pöörlevaid osi ei ole võimalik funktsionaalsetel põhjustel kinni katta. Seetõttu toimige ettevaatusega ja kindlustage toorik hästi, et takistada selle libisemist, mis võib tingida selle, et teie käed satuvad kontakti lihvimiskettaga.
- 10) Toorik kuumeneb lihvimise ajal. Ärge puudutage töödeldud piirkonda, laske sellel ära jahtuda. Esineb põletusoht. Ärge kasutage jahutusainet või muud sellist.
- 11) Ärge kasutage toodet, kui olete väsinud või tarbinud alkoholi või tablette. Tehke töö ajal alati aegsasti puhkepause.
- 12) Lülitage toode välja ja tõmmake pistik võrgupistikust välja

- Blokeeritud tarviku vabastamiseks,
- Kui toitekaabel on kahjustatud või sasipuntras,
- Ebatavalise müra korral.

Kui on vajalik toitekaabli väljavahetamine, siis tuleb seda ohutuslaste ohtude vältimiseks teha tootjal või tema esindajal.

## ● Vibratsiooni ja müra vähendamine

Piirake kasutamisaega, kasutage vibratsiooni- ja müravaeseid töörežiime ja kandke isikukaitsevahendeid, et vähendada vibratsiooni ja müra toimet.

Järgmised meetmed aitavad vähendada vibratsioonist ja mürast tulenevaid riske:

- Kasutage toodet ainult otstarbekohaselt ja selle juhendi juhiseid järgides.
- Veenduge, et toode oleks laitmatult korras ja korralikult hooldatud.
- Kasutage tootega õigeid tarvikuid ja veenduge, et need oleks laitmatult korras.
- Hoidke seadet kindlalt käepidemetest/haardepindadest kinni.
- Kasutage toodet kasutusjuhendit järgides ja tagage piisav määrimine (kui on vajalik).
- Planeerige oma töid selliselt, et tugevat vibratsiooni tekitavate toodete kasutamine oleks jaotatud pikema aja peale.

## ● Käitumine hädaolukorras

Lugege see kasutusjuhend läbi, et tutvuda toote kasutamisega. Jätke ohutusjuhised meelde ja pidage neist täpselt kinni. Nii saate ohtusid vältida.

- Olge toote kasutamisel alati tähelepanelik, et saaksite ohtusid varakult märgata ja neile reageerida. Kiire sekkumine võib aidata vältida raskeid vigastusi ja varalist kahju.
- Lülitage toode rikete korralike välja ja lahutage vooluvõrgust. Enne kasutamise jätkamist laske kvalifitseeritud spetsialistil toodet kontrollida ja vajaduse korral parandada.

## ● Jääkohud

Ka siis, kui kasutate toodet nõuetekohaselt, jääb võimalik vigastusohu ja varalise kahju oht. Selle seadme olemusest lähtuvalt võivad ohud olla muu hulgas järgmised:

- Vibratsioonist tulenevad tervisekahjustused, kui seadet kasutatakse pikemat aega või kui seda ei juhita või ei hooldata õigesti.
- Vigastused ja varaline kahju kasutamise ajal defektiga lõiketööriistade tõttu või varjatud objektist tuleneva järsku löögi tõttu.
- Vigastused ja varaline kahju lendavate objektide tõttu.

### MÄRKUS

- ▶ See toode tekitab käitamise ajal elektromagnetilise välja! Väli võib teatud oludes mõjutada aktiivseid või passiivseid meditsiinilisi implantaate! Raskete või surmavate vigastuste ohu vähendamiseks soovitame meditsiiniliste implantaatidega inimestel enne toote kasutamist arsti ja implantaadi tootjaga nõu pidada!

## ● Tööjuhised

### ⚠ HOIATUS!

- ▶ Pidage tööriista valikul silmas, et selle lubatud pöörlemiskiirus on vähemalt sama suur kui toote kohta esitatud maksimaalne pöörlemiskiirus.
- ▶ Pidage ketta valikul silmas maksimaalselt lubatud läbimõõtu ja maksimaalselt lubatud paksust.

## ● Lõikamine (joon. G)

### ⚠ HOIATUS!

- ▶ Ärge kunagi kasutage lihvkettaid lõikamiseks!
- ▶ Toodet tohib lõikekettaga käitada ainult siis, kui kaitsekate on paigaldatud.
- Kaitsekate [12] on eelpaigaldatud. Lõikamiseks monteeri kaitsekate pealis [11], vt „Kaitsekatte seadistamine/demonteerimine“ ja „Pealise monteerimine kaitsekattetele/demonteerimine kaitsekattelt“.
- Kasutada tohib ainult testitud kiududega tugevdatud lõikekettaid.
- Töötage alati madala etteandekiirusega. Rakendage toorikule mõõduka tugevusega survet.
- Töötage alati vastassuunas. Nii ei saa toode lõikest väljudes kontrolli alt väljuda.

## ● Jämelihvimine (joon. H)

### ⚠ HOIATUS!

- ▶ Ärge kunagi kasutage lõikekettaid jämelihvimiseks!
- ▶ Toodet tohib jämelihvkettaga käitada ainult siis, kui kaitsekate on paigaldatud.
- ▶ Kasutage ainult sertifitseeritud lihvimiskettaid.
- Jämelihvimise kaitsekate [12] on eelpaigaldatud.
- Kaitsekatte [12] seadistamine või demonteerimine: Vt „Kaitsekatte seadistamine/demonteerimine“.
- Rakendage toorikule mõõduka tugevusega survet. Liigutage toodet ühtlaselt edasi-tagasi.

- Töönurga 30° kuni 40° korral saavutate jämelihvimisel parima tulemuse.

## ● Kinnitusvõtme hoidik

- Kinnitusvõtit **9** saab hoida käepidemes **1** (joon. A).

## ● Paigaldamine

### ⚠ **ETTEVAATUST! Vigastuste oht!**

- ▶ Pidage silmas, et Teil on töötamiseks piisavalt ruumi ning Te ei ohusta teisi inimesi.
- ▶ Enne kasutuselevõtmist peavad kõik katted ja kaitseseadised olema nõuetekohaselt monteeritud.
- ▶ Tõmmake võrgupistik välja enne seda, kui toote seadeid muutma hakkate.

## ● Käepideme monteerimine (joon. A)

### ⚠ **HOIATUS!**

- ▶ Toodet tohib kasutada ainult siis, kui käepide **1** on paigaldatud.
- Kravige käepide käepideme keerme külge. Valige olenevalt tööviisist käepideme keere tootel vasakule **3**, paremale või üles **2** (joon. A).

## ● Kaitsekatte seadistamine/ demonteerimine (joon. D)

### **MÄRKUS**

- ▶ Kaitsekate **12** on tootele eelmonteeritud.
- ▶ Seadistage kaitsekatte **12** asend uuesti, kui märkate kasutamise ajal, et see ei paku optimaalset kaitset.

- Reguleerige kaitsekattet nii, et lenduvad sädemed või eemaldatud osad ei saaks kasutajat ega kõrvalseisjaid tabada.

- Kaitsekatte asend peab olema selline, et lenduvad sädemed ei süütaks süttimisohklikke osasid, k.a. nende ümber olevaid osasid.

## Kaitsekatte demonteerimine

- Demonteerige kaitsekate **12**, eemaldades kruvid **24** sobiva kruvikeeraja abil (vt joon. D).

## ● Pealise monteerimine kaitsekatte/ demonteerimine kaitsekattelt (joon. E)

### Pealise monteerimine

1. Pange kaitsekatte pealis **11** suunas **a** kaitsekatte **12** peale.
2. Lükake pealis kaitsekattelle, kuni see kuuldavalt fikseerub.

### Pealise demonteerimine

1. Vabastage kaitsekatte pealis **11**, lükates riivi **25** kaitsekattelt **12** ära.
2. Keerake pealis kaitsekattelt ära.

## ● Ketta monteerimine/ demonteerimine (joon. F)

1. Vajutage spindli lukustusklahvi **14**.
2. Keerake vastuvõtuspindlit **17**, kuni spindli lukusti vastuvõtuspindli fikseerib. Hoidke spindli lukustusklahvi jätkuvalt vajutatult.
3. Vabastage pingutusmutter **15** kinnitusvõtmega **9**. Laske spindli lukustusklahvi lahti.

4. Asetage soovitud ketas kinnitusäärikule **16** (joon. B). Ketta kirje näitab põhimõtteliselt toote poole.

### MÄRKUS

- ▶ Kui Teie kettal on tähistatud pöörlemissuund, siis pidage montaažil silmas, et see ühtiks toote liikumissuunaga. See on esitatud tootel spindli lukustusklahvi kõrval (←).
- ▶ Pidage silmas, et kinnitusäärik (joon. B) on asetatud tootele nii, et süvendid haakuvad kinnitusäärikul toote serva külge. Kui keerate kinnitusäärikut, peab vastuvõtuspindel kaasa pöörama.

5. Asetage pingutusmutter uuesti vastuvõtuspindlile. Pingutusmutri lame külg näitab tarviku poole, kui ketta kinnituspesa paksus on < 5 mm.  
  
Kui ketta kinnituspesa paksus on ≥ 5 mm, siis keerake pingutusmutrit (joon. B).
6. Vajutage spindli lukustusklahvi ja keerake vastuvõtuspindlit, kuni spindli lukusti fikseerib vastuvõtuspindli. Pingutage pingutusmutter kinnitusvõtmega uuesti kinni. Laske spindli lukustusklahv lahti.

### Lihvimisketta demonteerimine

1. Vajutage spindli lukustusklahvi **14** (joon. A).
2. Keerake vastuvõtuspindlit **17**, kuni spindli lukusti vastuvõtuspindli fikseerib. Hoidke spindli lukustusklahvi jätkuvalt vajutatult.

3. Vabastage pingutusmutter **15** (joon. B) kinnitusvõtmega **9** (joon. A). Laske spindli lukustusklahv lahti.
4. Võtke pingutusmutter ja kinnitusäärik **16** (joon. B) ning löike- või lihvimisketas vastuvõtuspindliilt ära.

### ● Kasutamine

#### ⚠ ETTEVAATUST! Vigastuste oht!

- ▶ Tõmmake võrgupistik **8** enne kõiki tootega teostatavaid töid välja.
- ▶ Kasutage ainult tootja poolt soovitatud lihvimiskettaid ja tarvikuosi. Muude tarvikute või tarvikute kasutamine võib põhjustada vigastusohtu.
- ▶ Kasutage ainult tarvikuosi, millel on teave tootja, kinnitustüübi, mõõtmete ja lubatud pöörete kohta.
- ▶ Kasutage ainult selliseid tarvikuosi, mille peale on märgitud pöörlemiskiirus, mis on vähemalt sama suur kui toote tüübisildile märgitud pöörlemiskiirus.
- ▶ Ärge kasutage katkiseid, pragunenud ega muul viisil kahjustada saanud lihvimiskettaid.
- ▶ Ärge käituge toodet kunagi kaitseseadisteta.
- ▶ Toestage plaate või toorikuid, et vähendada kinnikiilunud löikekettast tingitud tagasilöögiohtu. Suured toorikud võivad oma kaalu all painduda. Toorikut tuleb ketta mõlemalt küljelt toestada ja seda nii löikeketta lähedalt kui ka servalt.

### **⚠ ETTEVAATUST! Vigastuste oht!**

- ▶ Hoidke oma käed toote töötamise ajal kettast eemal. Valitseb vigastusoht.

### **MÄRKUS**

#### **Märkused vahetamise kohta**

- ▶ Ärge käitage toodet kunagi kaitseseadisteta.
- ▶ Veenduge, et tööriistal esitatud pöörlemiskiirus on sama suur või suurem kui toote nominaalne tühikäigu pöörlemissagedus.
- ▶ Veenduge, et tööriista mõõtmed sobivad tootele.
- ▶ Kasutage ainult laitmatuid kettaid (helitest: neil on plasthaamriga löömisel selge heli).
- ▶ Ärge puurige tagantjärele vastuvõtuava, mis on lihvimisketta jaoks liiga väike.
- ▶ Ärge kasutage eraldiseisvaid ahenduspuksse ega adaptereid, et suure auguga lihvimiskettad kinnitamiseks sobivaks muuta.
- ▶ Ärge kasutage saelehti.
- ▶ Lihvimistööriistade kinnitamiseks tohib kasutada ainult kaasasolevat kinnitusäärikut. Kinnitusääriku ja lihvimistööriistade vahelised vahekihid peavad koosnema elastsetest materjalidest, nt kumm, pehme papp jms.
- ▶ Monteerige toode pärast tööriistavahetust uuesti täielikult.

### **⚠ HOIATUS!**



Lülitage toode välja ja tõmmake pistik võrgupistikust välja. Laske tootel jahtuda.

### **⚠ HOIATUS!**



Lõikevigastuste vältimiseks kandke tööriistavahetuse ajal kaitsekindaid.

### **⚠ HOIATUS!**

- ▶ Pingutusmutrit **15** ei tohi liiga kõvasti kinni keerata, et vältida ketta ja mutri purunemist.

## ● Sisse- ja väljalülitamine

### **⚠ HOIATUS!**

- ▶ Pidage silmas, et võrguühenduse pinge vastab toote tüübisildile.

1. Ühendage võrgupistik **8** pistikupessa.
2. Sisselülitamiseks vajutage toitelüliti **7** (joon. A) ette toote suunas ja seejärel vajutage see tootel oleva haardepinna suunas.
3. Oodake pärast sisselülitamist, kuni toode on saavutanud oma max pöörlemiskiiruse. Alles siis alustage töötamisega.
4. Väljalülitamiseks laske toitelüliti lahti. Toode lülitub välja.

### **⚠ HOIATUS!**

- ▶ Tööriist järeltaltleb pärast toote väljalülitamist. Valitseb vigastusoht.

## Pöörlemiskiiruse reguleerimine

- Seadke pöörlemiskiiruse regulaator  asendisse 1 ja 6 vahepeal.

## Töötamisproov

- Tehke enne esimest töötamist ja pärast iga tööriistavahetust koormuseta talitluskatse. Lülitage toode kohe välja, kui tööriist töötab ebaühtlaselt, tekivad märkimisväärsed võnkumised või on kuulda ebanormaalselt müra.

## ● Veakõrvaldus

### HOIATUS!



Tõmmake võrgupistik enne kõiki tootega teostatavaid töid välja. Oht elektrilöögi tõttu!

## ● Püsirežiim

1. Lülitage seade sisse.

### Püsirežiimi sisselülitamine

2. Haakige toitelüliti  (joon. A) sisselülitatud seisundis külge, vajutades selle toote suunas ette.

### Püsirežiimi väljalülitamine

3. Vajutage toitelüliti  (joon. A) korraks tootel oleva haardepinna suunas. Toode lülitub välja.

Probleem	Võimalik põhjus	Lahendus
Toode ei käivitu.	Võrgupinge puudub.	Kontrollige pistikupesa, võrgukaablit, juhet, võrgupistikut ja majakaitset. Remonditöid tohib teostada elektrispetsialist.
	Majakaitse reageerib.	
Lihvimistööriist ei liigu, kuigi mootor töötab.	Pingutusmutter on lõtvunud.	Keerake pingutusmutter kinni (vt „Ketta monteerimine/demonteerimine“).
	Toorik, toorikujäägid või lihvimistööriistade jäägid blokeerivad ajamit.	Eemaldage blokeeringud.
Mootor muutub aeglasemaks ja jääb seisma.	Toode koormatakse toorikuga üle.	Vähendage lihvimistööriistale avalduvat rõhku.
		Tööriist on ebasobiv.
Lihvimisketas töötab ebaühtlaselt, kuulda on ebanormaalselt müra.	Pingutusmutter on lõtvunud.	Keerake pingutusmutter kinni (vt „Ketta monteerimine/demonteerimine“).
	Lihvimisketas on defektne.	Vahetage lihvimisketast.

## ● Puhastamine ja hooldus

### ⚠ HOIATUS!



Enne lisatarvikute vahetamist, puhastamist ja mittekasutamisel lülitage toode välja ja eemaldage see vooluvõrgust.

### ⚠ HOIATUS!

▶ Laske antud kasutusjuhendis kirjeldamata jäänud töid teostada erialatöökojal. Kasutage ainult originaalvaruosasid. Laske tootel enne kõiki hooldus- ja puhastustöid maha jahtuda. Esineb põletusohu!

- Kontrollige toodet enne iga kasutamist silmnähtavate puuduste suhtes nagu lahtised, kulunud või kahjustatud detailid, kruvide või muude detailide korrektne asetus. Kontrollige eelkõige lihvimisketast. Vahetage kahjustatud detailid välja.

## ● Puhastamine

### ⚠ HOIATUS!

- ▶ Ärge kasutage puhastusvahendeid ega lahusteid. Keemilised ained võivad kahjustada toote plast detaile.
- ▶ Ärge puhastage toodet kunagi voolava vee all.

- Puhastage toode põhjalikult pärast iga kasutamist.
- Puhastage õhutusavad ja toote pealispind pehme harja, pintsi või lapiga.

## ● Hooldus (joon. C)

### Sõeharjade väljavahetamine

### ⚠ HOIATUS!



Enne lisatarvikute vahetamist, puhastamist ja mittekasutamisel lülitage toode välja ja eemaldage see vooluvõrgust.

1. Vabastage kruvi [4] hoolduskattelt [5] (joon. A).
2. Eemaldage hoolduskate.
3. Tõstke vastusurumisvedru [20] sõeharja [23] vastusurumisvedru soonest [18] välja.
4. Tõmmake kontaktpistik [21] kontaktkingalt [19] ära.
5. Tõmmake sõehari juhikust välja.
6. Lükake uus sõehari juhikusse.
7. Asetage ühendus [22] kaarekujuliselt vastusurumisvedru soonest mööda. Seejuures juhtige ühendus läbi juhiku külgmise ava.
8. Lükake kontaktpistik kontaktkingale.
9. Asetage vastusurumisvedru uuesti sõeharja vastusurumisvedru soonele.
10. Kinnitage hoolduskate uuesti kruviga.
11. Korrake samme 1 kuni 10 toote teisel küljel. Sõeharjad tuleb põhimõtteliselt välja vahetada paarikaupa.

## ● Hoiustamine

- Hoidke toodet kuivas ja tolmu eest kaitstud kohas lastele kättesaamatult.
- Lihvimiskettaid tuleb hoida kuivas ja püstises asendis ning neid ei tohi vurnastada.

## ● Jäätmekäitlus

Pakend koosneb keskkonnasõbralikest materjalidest, mida saab käidelda kohalikes ringlussevõtu keskustes.



Jälgige prügi sorteerimisel pakkematerjalide tähistusi, mis koosnevad lühenditest (a) ja numbritest (b) ning nende tähendused on järgmised: 1–7: plastik/20–22: paber ja papp/80–98: liitmaterjalid.

### Toode:



Küsige vana toote käitlemise võimaluste kohta oma valla- või linnavalitsusest.



Ärge visake oma vana toodet keskkonna kaitsmise huvides olmeprügi hulka, käidelve see nõuetekohaselt. Kogumispunktide ja nende lahtioleku aegade kohta saate teavet asjakohasest haldusasutusest.

## ● Garantii

Toode on valmistatud rangete kvaliteedijuhiste järgi ja seda on enne tarnimist põhjalikult kontrollitud. Materjali- või tootmisdefektide korral on teil seaduslikud õigused toote müüja suhtes. Teie seadusjärgsed õigused ei ole mingil juhul piiratud meie allpool sätestatud garantiiga.

Selle toote garantii kehtib 3 aastat alates ostukuupäevast. Garantiaeg algab ostukuupäevaga. Hoidke müügitšeki originaali kindlas kohas, kuna see dokument on vajalik ostu tõendamiseks.

Kõikidest kahjustustest või defektidest, mis esinesid juba ostmise ajal, tuleb teatada kohe pärast toote lahtipakkimist.

Kui tootel ilmneb 3 aasta jooksul alates ostukuupäevast materjali- või teostusviga, parandame või asendame selle omal valikul teie eest tasuta. Garantii perioodi ei pikendata kinnitatud garantiinõudega. See kehtib ka asendatud ja parandatud osade kohta.

See garantii kaotab kehtivuse, kui toode on kahjustatud, või kui seda on valesti kasutatud või hooldatud.

Garantii katab materjali- ja tootmisdefektid. See garantii ei laiene tooteosadele, mis on tavapäraselt kulunud ja mida seetõttu peetakse kuluvateks osadeks (nt akud, taaslaetavad akud, voolikud, värvikassetid), ega ka purunevate osade kahjustustele, nt lülitid või klaasist osad.

## ● Garantii käsitlemine

Selleks et teie mureküsimus saaks kiire lahenduse, järgige palun alltoodud juhiseid:

Kõikide päringute jaoks hoidke oma ostu tõendamiseks alles kassatšekk ja tootenumber (IAN 481506\_2410).

Tootenumbri leiате tootel olevalt tüübisildilt või graveeringult, oma kasutusjuhendi tiitellehelt (all vasakul) või toote taga- või allosas olevalt kleebiselt.

Toote toimivusvigade või muude puuduste korral võtke kõigepealt telefoni või e-posti teel ühendust alltoodud teenindusosakonnaga.

Lisades defektsele tootele ostudokumendi (kassatšeki), kirjelduse toote puuduste kohta ja andmed selle kohta, millal need ilmnesid, saate selle tasuta saata teile teadaantud teeninduse aadressile.



Neid ja paljusid teisi käsiraamatuid saate vaadata ja alla laadida lehelt parkside-diy.com. Selle QR-koodi abil satute otse lehele parkside-diy.com. Valige oma riik ja otsige otsinguvälja abil kasutusjuhendeid. Tootenumbri (IAN) 481506\_2410 sisestamisel pääsete ligi oma toote kasutusjuhendile.

## ● Teenindus

### **Teenindus Eestis**

Tel: 8000049117

E-posti aadress: [owim@lidl.ee](mailto:owim@lidl.ee)

# ELi vastavusdeklaratsioon

## ELi VASTAVUSDEKLARATSIOON (nr 481506\_2410)

IAN: 481506\_2410  
Tootekood: "PARKSIDE" Nurklihvija  
Mudeli number: HG10788

Eelkirjeldatud deklareeritav toode on kooskõlas asjaomaste liidu ühtlustatud õigusaktidega:

Direktiiv 2006/42/EÜ
Direktiiv 2014/30/EL
Direktiiv 2011/65/EL koos kõigi sellega seotud muudatustega

Viited kasutatud harmoneeritud standarditele või viited muudele tehnilistele spetsifikatsioonidele, millele vastavust deklareeritakse:

Nr / Osad
Direktiiv 2006/42/EÜ
EN 62841-1:2015/A11:2022
EN IEC 62841-2-3:2021/A11:2021
Direktiiv 2014/30/EL
EN IEC 55014-1:2021
EN IEC 55014-2:2021
EN IEC 61000-3-2:2019/A1:2021
EN 61000-3-3:2013/A2:2021

Eespool kirjeldatud deklareeritav ese on kooskõlas Euroopa Parlamendi ja nõukogu 8. juuni 2011. aasta direktiiviga 2011/65/EL teatavate ohtlike ainete kasutamise piiramise kohta elektri- ja elektroonikaseadmetes:

Nr / Osad
EN IEC 63000:2018

**Tehnilise dokumentatsiooni valdaja:** OWIM GmbH & Co.KG

Alla kirjutanud:

**OWIM GmbH & Co. KG, Stiftsbergstraße 1, 74167 Neckarsulm, Saksamaa**

Käesolev vastavusdeklaratsioon on välja antud tootja ainuvastutusel.

Algne vastavusdeklaratsiooni tõlge

Neckarsulm  
Koht

17.12.2024  
Kuupäev

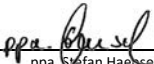
  
ppa. Stefan Haenschel  
Volitatud allkirjutanu

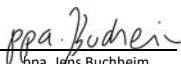
  
ppa. Jens Buchheim  
Volitatud allkirjutanu

EE





























EE 133

<b>Izmantotie brīdinājumi un simboli</b> .....	Lpp. 135
<b>Ievads</b> .....	Lpp. 136
Paredzētais lietojums .....	Lpp. 136
Piegādes komplekts .....	Lpp. 136
Daļu apraksts .....	Lpp. 136
Tehniskie parametri .....	Lpp. 137
<b>Drošības norādījumi</b> .....	Lpp. 138
Vispārīgas drošības norādījumi elektroinstrumentiem .....	Lpp. 138
Drošības norādījumi slīpmašīnām .....	Lpp. 141
Drošības norādījumi leņķa slīpmašīnām .....	Lpp. 141
Vibrāciju un trokšņu samazināšana .....	Lpp. 146
Rīcība ārkārtas situācijās .....	Lpp. 146
Citi riski .....	Lpp. 146
<b>Darba instrukcijas</b> .....	Lpp. 147
Griešana (G attēls) .....	Lpp. 147
Rupjā slīpēšana (H attēls) .....	Lpp. 147
Spriegošanas uzgriežņu atslēgas uzglabāšana .....	Lpp. 147
<b>Montāža</b> .....	Lpp. 147
Roktura montāža (A attēls) .....	Lpp. 147
Aizsargapvalka pielāgošana/demontāža (D attēls) .....	Lpp. 148
Uzliktņa montāža uz aizsargapvalka/demontāža (E attēls) .....	Lpp. 148
Diska montāža/demontāža (F attēls) .....	Lpp. 148
<b>Lietošana</b> .....	Lpp. 149
Ieslēgšana un izslēgšana .....	Lpp. 150
Pastāvīgais režīms .....	Lpp. 150
<b>Kļūdu novēršana</b> .....	Lpp. 151
<b>Tīrīšana un apkope</b> .....	Lpp. 151
Tīrīšana .....	Lpp. 152
Apkope (C attēls) .....	Lpp. 152
Glabāšana .....	Lpp. 152
<b>Utilizācija</b> .....	Lpp. 152
<b>Garantija</b> .....	Lpp. 153
Rīcība garantijas gadījumā .....	Lpp. 153
<b>Serviss</b> .....	Lpp. 154
<b>ES atbilstības deklarācija</b> .....	Lpp. 155

## Izmantotie brīdinājumi un simboli

Lietošanas pamācībā, uz iepakojuma un datu plāksnītē ir izmantoti turpmāk minētie brīdinājumi:

	<p><b>BĪSTAMI!</b> Šis simbols kopā ar signālvārdu “Bīstami” norāda uz augstas riska pakāpes apdraudējumu, un, ja tas netiek novērsts, rodas smaga trauma vai iestājas nāve.</p>		<p><b>PIESARDZĪBU!</b> Šis simbols kopā ar signālvārdu “Piesardzību” norāda uz zemas riska pakāpes apdraudējumu, kura neievērošanas dēļ var rasties neliela vai vidēji smaga trauma.</p>
	<p><b>BRĪDINĀJUMS!</b> Šis simbols kopā ar signālvārdu “Brīdinājums” norāda uz vidējas riska pakāpes apdraudējumu, kura neievērošanas dēļ var rasties smaga trauma vai iestāties nāve.</p>		<p>Pirms nomaināt papildu aprīkojumu, tīrīt vai nelietojat izstrādājumu, izslēdziet un atvienojiet to no elektrotīkla.</p>
	<p>Izlasiet lietošanas pamācību.</p>		<p>Maiņstrāva/spriegums</p>
	<p>Lietojiet aizsargbrilles!</p>		<p>CE zīme apstiprina atbilstību ES direktīvām, kas piemērojamas izstrādājumam.</p>
	<p>II aizsardzības klase (dubultā izolācija)</p>		<p><b>PIESARDZĪBU!</b> Ievērojiet drošības norādījumus.</p>
	<p>Valkājiet dzirdes aizsardzības līdzekļus!</p>		<p>Valkājiet masku pret putekļiem!</p>
	<p>Valkājiet aizsargķiveri!</p>		<p>Izvelciet kontaktdakšu</p>
	<p>Lietojiet aizsargcimdus.</p>		<p>Nav atļauta mitra slīpēšana</p>
	<p>Drošībai nēsājiet apavus, kas neslīd!</p>		<p>Nav atļauta slīpēšana ar ripas galu</p>
	<p>Nelietot bojājumu gadījumā</p>		<p>Tikai griešanai</p>

	Nav atļauta slīpēšana		Drošības norādījumi
	<b>PIESARDZĪBU!</b> Nepieskarieties kustīgām daļām.		Norādījumi par apiešanos
	Nelietojiet aizsargapvalku griešanai.		Vienmēr lietojiet ar abām rokām.

## LEŅĶA SLĪPMAŠĪNA

### ● levads

Apsveicam jūs ar jaunā izstrādājuma iegādi! Jūs esat izvēlēties augstas kvalitātes izstrādājumu. Lietošanas instrukcija ir šī izstrādājuma sastāvdaļa. Tā ietver svarīgas norādes attiecībā uz drošību, lietošanu un utilizāciju. Pirms izstrādājuma lietošanas iepazīstieties ar visiem lietošanas un drošības norādījumiem. Izmantojiet izstrādājumu tikai tā, kā aprakstīts un atbilstoši tam paredzētajam lietojumam. Ja nododat izstrādājumu citai personai, dodiet līdzi arī visu dokumentāciju.

### ● Paredzētais lietojums

- Izstrādājums ir instruments metāla, betona vai flīžu rupjai apstrādei un griešanai ar suku, neizmantojot ūdeni.
- Ierīce nav paredzēta nekādam citādam lietojumam (piemēram, slīpēšana ar nepiemērotiem slīpēšanas instrumentiem, slīpēšana ar dzesēšanas šķidrumu, tādu veselībai bīstamu materiālu kā azbests slīpēšana vai griešana).
- Izstrādājums ir paredzēts lietošanai mājsaimniecības ietvaros. Tas nav izstrādāts rūpnieciskai pastāvīgai lietošanai. Izstrādājums ir paredzēts lietošanai pieaugušajiem. Jaunieši, kas ir vecāki par 16 gadiem, drīkst lietot izstrādājumu tikai uzraudzībā.

- Ražotājs nav atbildīgs par bojājumiem, kas radušies neparedzētas lietošanas vai nepareizas darbības rezultātā.

### ● Piegādes komplekts

**⚠ BRĪDINĀJUMS!**

► Izstrādājums un iepakojuma materiāli nav rotaļlietas bērniem! Bērni nedrīkst spēlēties ar plastmasas maisiņiem, folijām un sīkām detaļām! Pastāv aizrīšanās un nosmakšanas risks!

- 1 Leņķa slīpmašīna
- 1 Rokturis
- 1 Aizsargapvalks
- 1 Spriegošanas uzgriežņu atslēga
- 1 Griešanas disks
- 2 Rezerves ogļu sukas
- 1 Lietošanas pamācība

### ● Detaļu apraksts

#### **A attēls:**

- 1 Rokturis
- 2 Vītne rokturim
- 3 Vītne rokturim
- 4 Skrūve
- 5 Apkopes vāks

- 6 Apgriezienu skaita regulators
- 7 Ieslēgšanas/izslēgšanas slēdzis ar ieslēgšanas barjeru
- 8 Kontaktdakša
- 9 Spriegošanas uzgriežņu atslēga
- 10 Rezerves ogļu sukas
- 11 Aizsargapvalka uzliktnis
- 12 Aizsargapvalks
- 13 Griešanas disks
- 14 Vārpstas fiksācijas taustiņš

#### B attēls:

- 15 Spriegošanas uzgrieznis
- 16 Stiprināšanas atloks
- 17 Stiprināšanas vārpsta

#### C attēls:

- 18 Piespiedējatsperei paredzētā rieva
- 19 Kontaktkurpe
- 20 Piespiedējatspere
- 21 Kontaktspraudnis
- 22 Pieslēgums
- 23 Ogļu suka

#### D attēls:

- 24 Skrūves (aizsargapvalka fiksācija)

#### E attēls:

- 25 Aizturis

### ● Tehniskie parametri

Leņķa slīpmašīna	PWS 125 I9
Nominālais ieejas spriegums:	230 V~, 50 Hz
Enerģijas patēriņš:	1200 W
Tukšgaitas ātrums ( $n_0$ ):	3000–12000 min <sup>-1</sup>

Griešanas/ruļņās apstrādes disku izmēri:	Ø 125 × 22,23 mm
Griešanas/ruļņās apstrādes disku biezums:	maks. 6 mm
Slīpēšanas vārpstas vītne:	M14
Vītnes garums slīpēšanas vārpstai:	maks. 12 mm
Aizsargklase:	II/□
Aizsardzības veids:	IPX0
Nominālā kapacitāte:	maks. Ø 125 mm

Griešanas disks (no piegādes komplekta)	
Tukšgaitas ātrums $n_0$ :	maks. 12200 min <sup>-1</sup>
Diska ātrums:	maks. 80 m/s*
Ārējais diametrs:	Ø 125 mm
Urbums:	Ø 22,23 mm
Biezums:	1,2 mm

\* Slīpēšanas diskam ir jāiztur perimetra ātrums 80 m/s.

#### Trokšņa emisijas vērtības

Izmērītās vērtības tika noteiktas saskaņā ar EN 62841. Elektroinstrumenta A svērtais trokšņa līmenis parasti ir:

Skaņas spiediena līmenis $L_{pA}$ :	93,3 dB
Kļūda $K_{pA}$ :	3 dB
Skaņas jaudas līmenis $L_{WA}$ :	101,3 dB
Kļūda $K_{WA}$ :	3 dB

## Vibrāciju emisijas vērtības

Kopējās vibrācijas vērtības (vektoru summa trīs virzienos), kas noteiktas saskaņā ar EN 62841:

Vibrācija Galvenais rokturis $a_{h, AG}$ :	6,533 m/s <sup>2</sup>
Vibrācija Papildu rokturis $a_h$ :	6,581 m/s <sup>2</sup>
Nenoteiktība K:	1,5 m/s <sup>2</sup>

Norādītās vērtības attiecas uz virsmas slīpēšanu. Citos lietojumos vibrācijas emisijas vērtības var atšķirties.

### BRĪDINĀJUMS!



Valkājiet dzirdes aizsardzības līdzekļus!

### NORĀDE

- ▶ Norādītā kopējā vibrāciju vērtība un noteiktā trokšņa emisijas vērtība ir izmērīta saskaņā ar standartizētu testa metodi, un tās var izmantot, lai salīdzinātu vienu elektroinstrumentu ar citu.
- ▶ Norādīto kopējo vibrācijas vērtību un noteikto trokšņa emisijas vērtību var izmantot arī sākotnējam slodzes novērtējumam.

### BRĪDINĀJUMS!

- ▶ Vibrāciju un trokšņa emisijas elektroinstrumenta faktiskās lietošanas laikā var atšķirties no norādītajām vērtībām atkarībā no elektroinstrumenta izmantošanas veida, jo īpaši no tā, kāda veida sagatave tiek apstrādāta.

### BRĪDINĀJUMS!

Centieties, lai vibrācijas un trokšņi būtu pēc iespējas zemāki. Pasākumi, lai samazinātu vibrācijas iedarbību lietojot instrumentu, ir valkāt cimdus un ierobežot darba laiku. Jāņem vērā visas darbības cikla daļas (piemēram, reizes, kad elektroinstrumenti tiek izslēgti, un reizes, kad tas tiek ieslēgti, bet darbojas bez slodzes).

- ▶ Slīpējot plānas metāla loksnes vai citas labi vibrējošas konstrukcijas ar lielu virsmu, kopējā trokšņa emisija var būt daudz (līdz 15 dB) lielāka par norādītajām trokšņa emisijas vērtībām. Skaņas starojums no šādiem apstrādājamiem priekšmetiem pēc iespējas jānovērš, izmantojot atbilstošus pasākumus, piemēram, smagus elastīgus slāpējošus paklājiņus. Paaugstināta trokšņa emisija jāņem vērā arī trokšņa iedarbības riska novērtējumā un izvēloties piemērotu dzirdes aizsardzību.



## Drošības norādījumi

- **Vispārīgas drošības norādījumi elektroinstrumentiem**

### BRĪDINĀJUMS!

- ▶ **Izlasiet visus drošības norādījumus, instrukcija, aplūkojiet attēlus un tehniskos datus, kuri iekļauti šī elektroinstrumenta komplektācijā.** Nolaidība, neievērojot drošības instrukcijas un norādījumus, var izraisīt elektrisku triecienu, ugunsgrēku un/vai smagus savainojumus.

## **Saglabāriet visus drošības norādījumus un instrukcijas turpmākai uzziņai.**

Drošības norādījumos izmantotais termins “elektroinstrumenti” attiecas uz elektroinstrumentiem (ar tīkla vadu) vai ar akumulatoru darbināmiem elektroinstrumentiem (bez tīkla vada).

### **Darba vietas drošība**

- 1) **Uzturiet darba vietu tīru un labi apgaismotu.** Nekārtība vai neapgaismotas darbavietas var izraisīt negadījumus.
- 2) **Nedarbojieties ar elektroinstrumentu sprādzienbīstamā vidē, kurā ir viegli uzliesmojoši šķidrums, gāzes vai putekļi.** Elektroinstrumenti rada dzirksteles, kas var aizdedzināt putekļus vai izgarojumus.
- 3) **Elektroinstrumenta lietošanas laikā turiet to drošā attālumā no bērniem un citām personām.** Ja esat izklaidīgs, varat zaudēt kontroli pār elektroinstrumentu.

### **Elektrodrošība**

- 1) **Elektroinstrumenta kontaktdakšai jāatbilst kontaktlīgzdai. Kontaktdakšu nekādi nedrīkst pārveidot. Nelietojiet nevienu adaptera spraudni kopā ar iezemētiem elektroinstrumentiem.** Nepārveidotas kontaktdakšas un atbilstošās kontaktlīgzdas samazina elektriskās strāvas trieciena risku.
- 2) **Izvairieties no fiziska kontakta ar iezemētām virsmām, piemēram, caurulēm, sildītājiem, krāsnīm un ledusskapjiem.** Ja jūsu ķermenis ir iezemēts, palielinās elektriskās strāvas trieciena risks.
- 3) **Aizsargājiet elektroinstrumentus no lietus vai mitruma.** Ūdens iekļūšana elektroinstrumentā palielina elektriskās strāvas trieciena risku.

- 4) **Neizmantojiet pieslēguma vadu, lai pārņēsātu elektroinstrumentu, to pakārtu vai izvilktu kontaktdakšu no kontaktlīgzdas. Pieslēguma vadu neturiet karstuma, eļļas, asu malu vai kustīgu daļu tuvumā.** Bojāti vai samezglojušies pieslēguma vadi palielina elektriskās strāvas trieciena risku.
- 5) **Ja jūs strādājat ar elektroinstrumentu ārā, izmantojiet tikai pagarinātājus, kas ir piemēroti arī izmantošanai ārpus telpām.** Āra lietošanai piemērota pagarinātāja lietošana samazina elektriskās strāvas trieciena risku.
- 6) **Ja elektroinstrumenta darbība mitrumā ir neizbēgama, izmantojiet atlikušās strāvas ķēdes pārtraucēju.** Atlikušās strāvas ķēdes pārtraucēja lietošana samazina elektriskās strāvas trieciena risku.

### **Personu drošība**

- 1) **Sekojiet līdzi, skatieties, ko jūs darāt, un strādājiet saprātīgi ar elektroinstrumentu. Nelietojiet elektroinstrumentu, ja esat noguris vai narkotiku, alkohola reibumā vai medikamentu ietekmē.** Neuzmanības brīdis, lietojot elektroinstrumentu, var izraisīt nopietnas traumas.
- 2) **Valkājiet individuālos aizsardzības līdzekļus un vienmēr aizsargbrilles.** Individuālo aizsardzības līdzekļu, piemēram, putekļu maskas, neslīdošu drošības apavu, aizsargķiveres vai dzirdes aizsardzības līdzekļu izmantošana atkarībā no elektroinstrumenta veida un lietojuma samazina traumu risku.

- 3) **Izvairieties no netišas iedarbināšanas. Pirms pievienojat to barošanas avotam un/vai akumulatoram, paceļat vai nēsājat, pārliecinieties, vai elektroinstrumenti ir izslēgti.** Ja, nēsājot elektroinstrumentu, turēsiet pirkstu uz slēdža vai, ja elektroinstrumenti ir pievienoti barošanas avotam, tas var izraisīt nelaimes gadījumus.
- 4) **Pirms elektroinstrumenta ieslēgšanas noņemiet visus regulēšanas instrumentus vai uzgriežņu atslēgas.** Instruments vai atslēga, kas atrodas elektroinstrumenta rotējošajā daļā, var izraisīt traumas.
- 5) **Izvairieties no neparastas stājas. Nodrošiniet drošu stāvēšanu un vienmēr saglabājiēt līdzsvaru.** Tas ļauj labāk kontrolēt elektroinstrumentu neparedzētās situācijās.
- 6) **Valkājiēt piemērotu apģērbu. Nevalkājiēt vaļīgu apģērbu vai rotaslietas. Neturiet matus, apģērbu un cimdus kustīgo daļu tuvumā.** Vaļīgs apģērbs, rotaslietas vai gari mati var ieķerties kustīgajās daļās.
- 7) **Ja var uzstādīt putekļu nosūkšanas un savākšanas ierīces, tām jābūt pareizi pieslēgtām un lietotām.** Izmantojot putekļu nosūcēju, var samazināt putekļu radīto risku.
- 8) **Neļaujieties viltus drošības sajūtai un neignorējiēt drošības noteikumus par elektroinstrumentu, pat ja pēc daudzām lietošanas reizēm jūs jau esat iepazinis elektroinstrumentu.** Neuzmanīga rīcība sekundes laikā var izraisīt nopietnas traumas.

## **Elektroinstrumenta lietošana un rīkošanās ar to**

- 1) **Nepārslogojiēt elektroinstrumentu. Lietojiēt darbam paredzēto elektroinstrumentu.** Ar pareizo elektroinstrumentu jūs varat strādāt labāk un drošāk norādītajā jaudas diapazonā.
- 2) **Nelietojiēt elektroinstrumentu, kura slēdzis ir bojāts.** Elektroinstrumenti, kuru vairs nevar ieslēgt vai izslēgt, ir bīstami, un tas ir jāremontē.
- 3) **Pirms veicat ierīces iestatījumus, maināt darba instrumenta daļas vai uzglabājiēt elektroinstrumentu, izvelciēt kontaktdakšu no kontaktlīgšanas un/vai noņemjiēt noņemamo akumulatoru.** Šis piesardzības pasākums novērš elektroinstrumenta nejaušu iedarbināšanu.
- 4) **Nelietotos elektroinstrumentus glabājiēt bērniem nepieejamā vietā. Neļaujjiēt izmantot elektroinstrumentu nevienai personai, kurai tas nav pazīstams vai kura nav izlasījusi šīs instrukcijas.** Elektroinstrumenti ir bīstami, ja tos izmanto nepieredzējušas personas.
- 5) **Rūpiģi kopjiēt elektroinstrumentu un darba instrumentu. Pārbaudiēt, vai kustīgās daļas darbojas pareizi un vai tās nav iestrēģuģas, vai daļas nav salauģtas vai sabojāģtas tā, ka tiek traucēģta elektroinstrumenta darbģba. Pirms elektroinstrumenta lietoģšanas salabojiēt bojāģtas daļas.** Daudzus negadģģjumus izraisa slikti uzturēģti elektroinstrumenti.
- 6) **Grieģzģjiinstrumentiem jāģbģt asiem un tģriem.** Rūpiģi kopģti grieģzģjiinstrumenti ar asģm grieģšanas malģm mazģk iesprģst un ir vieģlģk vadģmi.

- 7) **Izmantojiet elektroinstrumentu, piederumus, ievietošanas instrumentus utt., saskaņā ar šīm instrukcijām. Nemiet vērā darba apstākļus un veicamo darbu.** Elektroinstrumentu izmantošana citām vajadzībām, nevis tām, kurām tie ir paredzēti, var izraisīt bīstamas situācijas.
- 8) **Rokturiem un satveršanas virsmām jābūt sausām, tīrām un bez eļļas un smērvielas.** Slidenie rokturi un satveršanas virsmas neļauj droši darbināt un kontrolēt elektroinstrumentu neparedzētās situācijās.

### Serviss

- 1) **Lūdziet, lai jūsu elektroinstrumentu remontē tikai kvalificēti speciālisti un tikai ar oriģinālajām rezerves daļām.** Tas nodrošina elektroinstrumenta drošības uzturēšanu.

## ● Drošības norādījumi leņķa slīpmašīnām

### ⚠ BRĪDINĀJUMS!

- ▶ Materiālu putekļi, piemēram, svina krāsas, dažu veidu koka un metāla, var kaitēt veselībai.
- ▶ Saskare ar šiem putekļiem vai to ieelpošana var būt bīstama operatoram vai tuvumā esošām personām.

### ⚠ BRĪDINĀJUMS!



Lietojiet aizsargbrilles un



putekļu masku!

## ● Drošības norādījumi leņķa slīpmašīnām

**Kopīgi drošības norādījumi slīpēšanai un griešanai**

- 1) **Šo elektroinstrumentu var izmantot kā slīpmašīnu un leņķa slīpmašīnu. Ievērojiet visas drošības norādes, instrukcijas, ilustrācijas un datus, ko saņemat kopā ar ierīci.** Turpmāko norādījumu neievērošana var izraisīt strāvas triecienu, ugunsgrēku un/vai nopietnas traumas.
- 2) **Šis elektroinstrumenta nav piemērots slīpēšanai ar smilšpapīru, strādāšanai ar stiepleņu sukām, pulēšanai un caurumu griešanai.** Lietojumi, kuriem elektroinstrumenta nav paredzēts, var radīt apdraudējumu un traumas.
- 3) **Neizmantojiet elektroinstrumentu tādām funkcijām, kurām tas nav skaidri paredzēts un ko nav paredzējis tā ražotājs.** Šāda pārbūve var izraisīt kontroles zaudēšanu un smagas traumas.
- 4) **Nelietojiet darba instrumentus, kuru ražotājs nav speciāli izstrādājis šī elektroinstrumenta lietošanai.** Lai arī jūs varat piestiprināt papildu aprīkojumu pie elektroinstrumenta, tas negarantē drošu lietošanu.
- 5) **Ievietošanas instrumenta pieļaujamajam griešanās ātrumam jābūt vismaz tikpat lielam kā maksimālajam ātrumam, kas norādīts uz elektroinstrumenta.** Piederumi, kas griežas ātrāk, nekā atļauts, var salūzt un lidot apkārt.
- 6) **Ievietošanas instrumenta diametram un biežumam ir jāatbilst elektroinstrumenta izmēru specifikācijām.** Nepareizi nomērītus darba instrumentus nevar atbilstoši nodrošināt vai kontrolēt.

- 7) **Darba instrumenta stiprinājuma izmēriem jāsakrīt ar elektroinstrumenta stiprinājumu izmēriem.** Ja elektroinstrumentam neprecīzi pievieno ievietošanas instrumentus, tie rotē nevienmērīgi, ļoti spēcīgi vibrē un var izraisīt vadības zaudēšanu.
- 8) **Nelietojiet bojātus darba instrumentus.** Pirms katras lietošanas reizes pārbaudiet ievietošanas instrumentus, piemēram, slīpēšanas diskus, vai tajos nav šķembu un plaisu, slīpēšanas diskus, vai nav plaisu, nodiluma vai izteikta nolietojuma. **Ja elektroinstrumenti vai darba instrumenti nokrīt, pārbaudiet, vai tas nav bojāts un vai lietojiet nebojātu darba instrumentu.** Kad esat pārbaudījis un izmantojis ievietošanas instrumentu, uzturieties un nodrošiniet, lai tuvumā esošās personas uzturas ārpus rotējošā ievietošanas instrumenta plaknes un ļaujiet ierīcei 1 minūti darboties ar maksimālo ātrumu. Šajā pārbaudes periodā parasti salūst bojāti ievietošanas instrumenti.
- 9) **Valkājiet individuālos aizsardzības līdzekļus.** Atkarībā no lietojuma izmantojiet pilnu sejas aizsargu, acu aizsargu vai aizsargbrilles. Vajadzības gadījumā valkājiet putekļu masku, dzirdes aizsardzības līdzekļus, aizsargcimdus vai īpašu priekšautu, kas pasargās jūs no griezumam un materiālu daļiņām. Acis jāaizsargā no lidojošiem svešķermeņiem, kas rodas dažādu lietojumu laikā. Putekļu vai elpošanas orgānu aizsardzības maska filtrē putekļus, kas rodas lietošanas laikā. Ilga atrašanās skaļā troksnī var izraisīt dzirdes zudumu.
- 10) **Gādājiet, lai citi cilvēki atrastos drošā attālumā no darba zonas.** **Ikvienam, kas ienāk darba zonā, ir jālieto individuālie aizsardzības līdzekļi.** Sagataves fragmenti vai salauzti ievietošanas instrumenti var lidot apkārt un izraisīt traumas pat ārpus tiešās darba zonas.
- 11) **Kad veicat darbus, kuros darba instruments var trāpīt paslēptās elektropārvades līnijās vai paša vadā, turiet elektroinstrumentu tikai pie izolētās satveršanas virsmas.** Kontakts ar vadu zem sprieguma var arī pakļaut sprieguma iedarbībai ierīces metāla daļas un izraisīt elektriskās strāvas triecienu.
- 12) **Strāvas vadu turiet drošā attālumā no svārstīgiem darba instrumentiem.** Ja zaudējat kontroli pār ierīci, var tikt pārgriezts vai aizķerts strāvas vads un jūsu plauksta vai roka var iekļūt svārstīgajā darba instrumentā.
- 13) **Nekad nenolieciet elektroinstrumentu uzglabāšanai, kamēr ievietošanas instruments nav pilnībā apstājies.** Rotējošais ievietošanas instruments var saskarties ar uzglabāšanas virsmu, kā rezultātā jūs varat zaudēt kontroli pār elektroinstrumentu.
- 14) **Nedarbiniet elektroinstrumentu tā pārnēsāšanas laikā.** Jūsu apģērbs var aizķerties, nejauši saskaroties ar rotējošo ievietošanas instrumentu, un ievietošanas instruments var ieburties jūsu ķermenī.
- 15) **Regulāri tīriet elektroinstrumenta ventilācijas atveres.** Motora ventilators ievieļ putekļus korpusā, un liels metāla putekļu uzkrājums var radīt elektriskus apdraudējumus.

- 16) **Nelietojiet elektroinstrumentu viegli uzliesmojošu materiālu tuvumā.** Dzirksteles var aizdedzināt šos materiālus.
- 17) **Neizmantojiet ievietošanas instrumentus, kuriem nepieciešams šķidrums dzesēšanas šķidrums.** Ūdens vai citu šķidro dzesēšanas šķidrumu izmantošana var izraisīt strāvas triecienu.

### **Papildu drošības norādījumi visiem lietojumiem – atsitiens un attiecīgi drošības norādījumi:**

Atsitiens ir pēkšņa reakcija, ko izraisa rotējoša ievietošanas instrumenta, piemēram, slīpēšanas diska, slīpripas utt. aizķeršanās vai bloķēšanās.

Aizķeršanās vai bloķēšanās izraisa pēkšņu rotējošā ievietošanas instrumenta apstāšanos. Tas izraisa nekontrolētu elektroinstrumenta pāātrinājumu pret ievietošanas instrumenta rotācijas virzienu nobloķēšanās vietā.

Piemēram, ja slīpēšanas disks aizķeras vai iestrēgst sagatavē, slīpēšanas diska mala, kas iegrimst sagatavē, var aizķerties, izraisot slīpēšanas diska atdalīšanos vai atsitienu. Pēc tam slīpēšanas disks pārvietojas virzienā uz operatoru vai prom no viņa atkarībā no diska rotācijas virziena bloķēšanas punktā. Šajā procesā slīpēšanas diski var arī salūzt.

Atsitiens ir nepareizas vai kļūdainas elektroinstrumenta lietošanas rezultāts. To var novērst, veicot atbilstošus piesardzības pasākumus, kā aprakstīts turpmāk.

- 1) **Stingri turiet elektroinstrumentu un novietojiet ķermeni un rokas tā, lai varētu absorbēt atsitienu spēku. Vienmēr izmantojiet papildu rokturi, ja tas ir pieejams, lai pēc iespējas labāk kontrolētu atsitienu spēku vai reakcijas momentus**

**ieskrējiena laikā.** Operators var kontrolēt atsitienu un reakcijas spēku, veicot atbilstošus piesardzības pasākumus.

- 2) **Nekad nelieciet roku pie svārstīgajiem darba instrumentiem.** Atsitienu gadījumā ievietošanas instruments var pārvietoties virs rokas.
- 3) **Izvairieties no tās zonas, kurā elektroinstrumentatsitienu gadījumā pārvietojas.** Atsitiens virza elektroinstrumentu pretējā virzienā pret slīpēšanas diska kustību bloķēšanas punktā.
- 4) **Īpaši uzmanīgi strādājiet stūru, asu malu u. c. zonā. Nepieļaujiet, ka darba instrumenti atlec no sagataves vai tajā nosprūst.** Rotējošais ievietošanas instruments mēdz iestrēgt stūros, asās apmalēs vai atlecot. Tas izraisa kontroles zudumu jeb atsitienu.
- 5) **Neizmantojiet ķēdes zāģa asmeni koka griešanai, segmentētu dimanta griešanas disku ar attālumu starp segmentiem, kas lielāks par 10 mm, vai zobainu zāģa asmeni.** Šādi darba instrumenti bieži izraisa atsitienu un kontroles zudumu.

### **Īpaši drošības norādījumi slīpēšanai un abrazīvajai griešanai**

- 1) **Izmantojiet tikai tādas slīpripas, kas ir apstiprinātas jūsu elektroinstrumentam, un šīm slīpripām paredzēto aizsargapvalku.** Slīpripas, kas nav paredzētas elektroinstrumentam, nav iespējams pienācīgi aizsargāt, un tās ir nedrošas.

- 2) **Ar kloķi darbināmus slīpēšanas diskus jāuzstāda tā, lai to slīpēšanas virsma neizvirzītos virs aizsargapvalka malas plaknes.** Nepareizi uzstādītu slīpēšanas disku, kas izvirzās virs aizsargapvalka malas plaknes, nevar pienācīgi aizsargāt.
  - 3) **Aizsargapvalkam jābūt droši piestiprinātam pie elektroinstrumenta un, lai nodrošinātu maksimālu drošību, noregulētam tā, lai pēc iespējas mazāka atklāta slīpripas daļa būtu vērsta pret operatoru.** Aizsargapvalks palīdz pasargāt operatoru no atlūzām, nejaušas saskares ar slīpripu un dzirkstelēm, kas var aizdedzināt apģērbu.
  - 4) **Slīpripas drīkst izmantot tikai ieteiktajiem lietojumiem. Piemēram: Nekad neslīpējiet ar griešanas diska sānu virsmu.** Griešanas diski ir paredzēti materiāla atdalīšanai ar diska malu. Sānu spēks uz šīm slīpripām var tos salauzt.
  - 5) **Izvēlētajai slīpripai vienmēr lietojiet nebojātus, pareiza izmēra un formas stiprinājuma atlokus.** Piemēroti atloki atbalsta slīpripu un tādējādi samazina slīpripas salūšanas risku. Griešanas disku atloki var atšķirties no citu slīpēšanas disku atlokiem.
  - 6) **Neizmantojiet nolietotus slīpēšanas diskus, ka izmantoti lielākiem elektroinstrumentiem.** Lielāku elektroinstrumentu slīpēšanas diski nav paredzēti lietošanai ar mazākiem elektroinstrumentiem, kam ir lielāki apgriezieni, un var salūzt.
  - 7) **Ja diski tiek izmantoti diviem mērķiem, vienmēr izmantojiet atbilstošu aizsargapvalku, kas piemērots veicamajam pielietojumam.** Neizmantojot pareizu aizsargapvalku, var netikt nodrošināta vēlamā ekranēšana un var rasties smags traumas.
- Papildu drošības norādījumi par griešanu**
- 1) **Izvairieties no griešanas diska bloķēšanas vai pārmērīga kontaktpiediena. Neveiciet pārāk dziļus griezumus.** Griešanas diska pārslodze palielina tā noslogojumu un sasvēršanās vai iestrēgšanas risku, tādējādi palielinot atsitienu vai slīpripas lūzuma iespējamību.
  - 2) **Izvairieties no darba zonas rotējošā griešanas diska priekšā un aizmugurē.** Ja sagatavē pārvietojat griešanas disku virzienā prom no sevis, atsitienu gadījumā elektroinstrumenti ar rotējošo disku ar centrālās spēku var tik izsviests jums tieši virsū.
  - 3) **Ja griešanas disks iesprūst vai jūs pārtraucat darbu, izslēdziet ierīci un turiet to nekustīgi, līdz disks apstājas. Nekad nemēģiniet izvilkt rotējošu griešanas disku no griezuma, jo pretējā gadījumā var rasties atsitiens.** Nosakiet un novērsiet aizķeršanās cēloni.
  - 4) **Neieslēdziet atkārtoti elektroinstrumentu, kamēr tas atrodas sagatavē. Pirms turpināt griešanu, ļaujiet griešanas diskam vispirms sasniegt tā pilnu ātrumu.** Pretējā gadījumā disks var aizķerties, izvirzīties no sagataves vai izraisīt atsitienu.

- 5) **Atbalstiet plātnes vai lielas sagataves, lai samazinātu atsitienu risku, ko izraisa iestrēdži griešanas disks.** Lieli sagataves gabali var saliekties paši zem sava svara. Sagatavei jābūt atbalstītai abās diska pusēs, turklāt ne tikai atdalošā griezuma tuvumā, bet arī malās.
- 6) **Esiet īpaši piesardzīgs attiecībā uz “griešanu dziļumā” esošajās sienās vai citās nepārredzamās vietās.** Iegremdēts griešanas disks var izraisīt atsitienu, griežot gāzes vai ūdens caurules, elektrības vadus vai citus priekšmetus.
- 7) **Neveiciet nekādus izliektus griezumus.** Griešanas diska pārslodze palielina tā noslogojumu un sasvēršanās vai iestrēgšanas risku, tādējādi palielinot atsitienu vai slīpripas lūzuma iespējamību, kas var radīt smagas traumas.
- 6) Pārliecinieties, ka slīpēšanas laikā radušās dzirksteles nerada nekādu bīstamību, piemēram, netraumē cilvēkus vai neaizdedzina uzliesmojošas vielas.
- 7) Slīpēšanas laikā vienmēr valkājiet aizsargbrilles, aizsargcimdus, elpošanas orgānu aizsardzības un dzirdes aizsardzības līdzekļus.
- 8) Nekad nelieciet pirkstus starp disku un dzirksteļu aizsargu vai aizsargapvalku tuvumā. Pastāv saspiešanas risks.
- 9) Izstrādājuma rotējošās daļas funkcionālu iemeslu dēļ nevar būt ekranētas. Tāpēc rīkojieties piesardzīgi un labi nostipriniet sagatavi, lai izvairītos no slīdēšanas, kas var izraisīt jūsu roku saskari ar slīpēšanas disku.
- 10) Slīpēšanas laikā sagatave kļūst karsta. Nepieskarieties apstrādātajai vietai, ļaujiet tai atdzist. Pastāv apdegumu risks. Neizmantojiet dzesēšanas šķidrumu vai tamlīdzīgas vielas.

#### **Papildu drošības norādījumi lenķa slīpmašīnām**

- 1) Izstrādājumu pievienojiet tikai kontaktlīdzai ar noplūdes strāvas aizsargierīci (RCD slēdzis) ar izmērīto noplūdes strāvu, kas nepārsniedz 30 mA.
  - 2) Tīkla kabelis un pagarinātājs nedrīkst atrasties diska tuvumā. Bojājuma vai pārgriešanas gadījumā uzreiz izvelciet kontaktdakšu no kontaktlīdzas. Nepieskarieties vadam, pirms tas nav atvienots no tīkla. Rodas strāvas trieciena risks.
  - 3) Ja ir jānomaina pieslēguma vads, tas jā dara ražotājam vai tā pārstāvim, lai izvairītos no drošības apdraudējuma.
  - 4) Izmantojiet tikai tādus slīpēšanas diskus, kuru uzdrukātais ātrums ir vismaz tikpat liels, cik norādīts uz izstrādājuma datu plāksnītes.
  - 5) Pirms lietošanas vizuāli pārbaudiet slīpēšanas disku. Nelietojiet bojātus vai deformētus diskus. Nomainiet nolietotu disku.
  - 11) Nestrādājiet ar izstrādājumu, ja esat noguris vai lietojis alkoholu vai tabletes. Vienmēr laicīgi iepļānoji darba pārtraukumu.
  - 12) Izslēdziet izstrādājumu un izvelciet kontaktdakšu
    - Lai atbrīvotu bloķētu darba instrumentu,
    - Ja pieslēguma vads ir bojāts vai ir sagriezies,
    - Neparastu trokšņu gadījumā.
- Ja ir jānomaina pieslēguma vads, tas jā dara ražotājam vai tā pārstāvim, lai izvairītos no drošības apdraudējuma.

## ● Vibrāciju un trokšņu samazināšana

Lai samazinātu vibrāciju un trokšņa ietekmi, ierobežojiet lietošanas laiku, izmantojiet zemas vibrācijas un zema trokšņa līmeņa režīmus un valkājiet individuālos aizsardzības līdzekļus.

Turpmāk minētie pasākumi palīdz samazināt ar vibrācijām un troksni saistītos riskus:

- Izmantojiet izstrādājumu tikai paredzētajam lietojumam un, kā aprakstīts pamācībā.
- Pārlicinieties, ka izstrādājums ir nevainojami un labi uzturēts.
- Izstrādājumam lietojiet pareizo darba instrumentus un pārlicinieties, ka tie ir labā darba stāvoklī.
- Stingri turiet izstrādājumu aiz rokturiem/satveršanas virsmām.
- Veiciet izstrādājuma apkopi saskaņā ar pamācībām un nodrošiniet pietiekamu eļļošanu (ja piemērojams).
- Plānojiet darba plūsmu tā, lai izstrādājumus ar augstu vibrācijas līmeni izmantotu ilgākā laika periodā.

## ● Rīcība ārkārtas situācijās

Izmantojiet lietošanas pamācību, lai iepazītos ar izstrādājuma lietošanu. Iegūstiet drošības norādījumus un stingri ievērojiet tos. Tas palīdz izvairīties no riskiem un apdraudējumiem.

- Lietojot izstrādājumu, vienmēr ievērojiet piesardzību, lai agrīnā stadijā varētu identificēt bīstamību un attiecīgi rīkoties. Ātra iejaukšanās var novērst nopietnas traumas un mantas bojājumus.

- Ja izstrādājums darbojas kļūdaini, izslēdziet to un atvienojiet no elektrotilkla. Pirms atkārtotas ekspluatācijas lūdziet, lai kvalificēts speciālists to pārbauda un nepieciešamības gadījumā salabo.

## ● Citi riski

Pat ja jūs pareizi lietojat izstrādājumu, pastāv potenciāls traumu un mantas bojājumu risks. Saistībā ar izstrādājuma uzbūvi un dizainu cita starpā var rasties turpmāk minētie apdraudējumi:

- Vibrāciju emisiju radītais veselības apdraudējums, ja izstrādājums, kuru ilgstoši lieto, netiek pareizi pārvaldīts un apkopots.
- Personu traumas un mantas bojājumi, kas radušies bojātu griezējinstrumentu vai pēkšņa slēpta priekšmeta trieciena rezultātā lietošanas laikā.
- Traumu un mantas bojājuma risks, ko rada lidojoši priekšmeti.

## NORĀDE

- ▶ Izstrādājums darbības laikā rada elektromagnētisko lauku! Noteiktos apstākļos elektromagnētiskais lauks var ietekmēt aktīvos vai pasīvos medicīniskos implantus! Lai samazinātu nopietnu vai letālu traumu risku, mēs iesakām personām ar medicīniskajiem implantiem pirms izstrādājuma lietošanas konsultēties ar ārstu un medicīniskā implanta ražotāju!

## ● Darba instrukcijas

### ⚠ BRĪDINĀJUMS!

- ▶ Izvēloties instrumentu, ievērojiet, lai tā atļautais apgriezību skaits būtu vismaz tik liels kā norādītais izstrādājuma maksimālais apgriezību skaits.
- ▶ Izvēloties disku, ievērojiet maksimāli pieļaujamo diametru un maksimāli atļauto biezumu.

## ● Griešana (G attēls)

### ⚠ BRĪDINĀJUMS!

- ▶ Nekad neizmantojiet slīpēšanas diskus griešanai!
- ▶ Izstrādājumu drīkst lietot ar griešanas disku tikai ar uzstādītu aizsargapvalku.
- Aizsargapvalks [12] ir iepriekš samontēts. Griešanai uzstādiat aizsargapvalka uzliktni [11], skatiet "Aizsargapvalka pielāgošana/demontāža" un "Uzliktna montāža uz aizsargapvalka/demontāža".
- Drīkst izmantot tikai pārbaudītus, ar šķiedru stieģrotus griešanas diskus.
- Strādājiet pārsvarā ar zemu padeves ātrumu. Uz sagatavi izdariet tikai mērenu spiedienu.
- Vienmēr strādājiet pretkustībā. Tā izstrādājums nekontrolēti netiks izspiests no griezuma.

## ● Rupjā slīpēšana (H attēls)

### ⚠ BRĪDINĀJUMS!

- ▶ Nekad neizmantojiet griešanas diskus rupjajai apstrādei!
- ▶ Izstrādājumu drīkst lietot ar rupjās apstrādes disku tikai ar uzstādītu aizsargapvalku.

### ⚠ BRĪDINĀJUMS!

- ▶ Izmantojiet tikai sertificētus slīpēšanas diskus.
- Aizsargapvalks [12] rupjai slīpēšanai ir iepriekš samontēts.
- Aizsargapvalka [12] pielāgošana vai demontāža: Skatiet "Aizsargapvalka pielāgošana/demontāža".
- Uz sagatavi izdariet tikai mērenu spiedienu. Vienmērīgi pārvietojiet izstrādājumu uz priekšu un atpakaļ.
- Ar darba leņķi no 30° līdz 40° rupjajā slīpēšanā sasniegsiet vislabāko rezultātu.

## ● Spriegošanas uzgriežņu atslēgas uzglabāšana

- Spriegošanas uzgriežņu atslēgu [9] var uzglabāt rokturī [1] (A attēls).

## ● Montāža

### ⚠ PIESARDZĪBU! Traumu risks!

- ▶ Ievērojiet, lai darbam būtu pietiekami vietas un netiktu apdraudētas citas personas.
- ▶ Pirms lietošanas sākšanas jābūt pienācīgi uzstādītiem visiem vākiem un aizsargmehānismiem.
- ▶ Pirms jebkādu izstrādājuma iestatījumu veikšanas vienmēr izvelciet kontaktdakšu.

## ● Roktura montāža (A attēls)

### ⚠ BRĪDINĀJUMS!

- ▶ Izstrādājumu drīkst lietot tikai ar uzstādītu rokturi [1].

- Pieskrūvējiet rokturi roktura vītņē. Atkarībā no darba tehnikas izvēlieties vītņi rokturim pa kreisi **3**, pa labi vai augšā **2** pie izstrādājuma (A attēls).

## ● Aizsargapvalka pielāgošana/demontāža (D attēls)

### NORĀDE

- ▶ Aizsargapvalks **12** ir iepriekš uzmontēts uz izstrādājuma.
- ▶ Noregulējiet aizsargapvalka **12** pozīciju, ja lietošanas laikā konstatējat, ka tas nenodrošina optimālu aizsardzību.

- Noregulējiet slīpēšanas aizsargapvalku tā, lai lidojošās dzirksteles vai atdalījušās detaļas nevarētu trāpīt lietotājam vai apkārtējiem cilvēkiem.
- Arī slīpēšanas aizsargapvalka novietojumam jābūt tādā, lai lidojošās dzirksteles neaizdedzinātu viegli uzliesmojošas detaļas, tostarp apkārtējās detaļas.

## Aizsargapvalka demontāža

- Demontējiet aizsargapvalku **12**, noņemiet skrūves **24** ar atbilstoša skrūvgrieža palīdzību (skatīt D attēlu).

## ● Uzliktna montāža uz aizsargapvalka/demontāža (E attēls)

### Uzliktna montāža

1. Uzlieciet aizsargapvalka uzliktni **11** virzienā **a** uz aizsargapvalka **12**.
2. Uzbīdīet uzliktni uz aizsargapvalka, līdz tas dzirdami nofiksējas.

### Uzliktna demontāža

1. Atbloķējiet aizsargapvalka uzliktni **11**, nobīdot aizmūri **25** no aizsargapvalka **12**.
2. Nogrieziet uzliktni no aizsargapvalka.

## ● Diska montāža/demontāža (F attēls)

1. Spiediet vārpstas fiksācijas taustiņu **14**.
2. Pagrieziet stiprināšanas vārpstu **17**, līdz vārpstas fiksators nofiksē stiprināšanas vārpstu. Turpiniet turēt nospiestu vārpstas fiksācijas taustiņu.
3. Atskrūvējiet spriegošanas uzgriezni **15** ar spriegošanas uzgriežņu atslēgu **9**. Varat atlaist vārpstas fiksācijas taustiņu.
4. Uzlieciet vajadzīgo disku uz stiprināšanas atloka **16** (B attēls). Diska uzraksti principā atrodas izstrādājuma virzienā.

### NORĀDE

- ▶ Ja uz diska ir norādīts griešanās virziens, montāžas laikā ievērojiet, lai tas saskanētu ar izstrādājuma griešanās virzienu. Tas ir norādīts uz izstrādājuma blakus vārpstas fiksācijas taustiņam (←).
- ▶ Ievērojiet, lai stiprināšanas atloks (B attēls) uz izstrādājuma būtu uzlikts tā, ka izgriezumi stiprināšanas atlokā ieķeras izstrādājuma malā. Stiprināšanas vārpstai jāgriežas līdzī, kad griežat stiprināšanas atloku.

5. Uzlieciet atpakaļ sprieģošanas uzgriezni uz stiprināšanas vārpstas. Sprieģošanas uzgriežņa plakānā puse atrodas darba instrumenta virzienā, ja diska stiprinājuma biezums ir < 5 mm.

Ja diska stiprinājums ir  $\geq 5$  mm, pagrieziet sprieģošanas uzgriezni (B attēls).

6. Nospiediet vārpstas fiksācijas taustiņu un pagrieziet stiprināšanas vārpstu, līdz vārpstas fiksators nofiksē stiprināšanas vārpstu. Atkal pievelciet sprieģošanas uzgriezni ar sprieģošanas uzgriežņu atslēgu. Varat atlaist vārpstas fiksācijas taustiņu.

### Slīpēšanas diska demontāža

1. Spiediet vārpstas fiksācijas taustiņu **14** (A attēls).
2. Pagrieziet stiprināšanas vārpstu **17**, līdz vārpstas fiksators nofiksē stiprināšanas vārpstu. Turpiniet turēt nospiestu vārpstas fiksācijas taustiņu.
3. Atbrīvojiet sprieģošanas uzgriezni **15** (B attēls) ar sprieģošanas uzgriežņu atslēgu **9** (A attēls). Varat atlaist vārpstas fiksācijas taustiņu.
4. Noņemiet sprieģošanas uzgriezni un stiprināšanas atloku **16** (B attēls) un griešanas vai slīpēšanas disku no stiprināšanas vārpstas.

### ● Lietošana

#### **⚠ PIESARDZĪBU! Traumu risks!**

- ▶ Pirms visu darbu veikšanas ar izstrādājumu atvienojiet kontaktdakšu **8**.

#### **⚠ PIESARDZĪBU! Traumu risks!**

- ▶ Izmantojiet tikai ražotāja ieteiktos slīpēšanas diskus. Citu darba instrumentu un citu piederumu izmantošana var radīt traumu risku.
- ▶ Izmantojiet tikai piederumus, uz kuriem ir informācija par ražotāju, saistvielas veidu, izmēriem un pieļaujamo apgriezību skaitu.
- ▶ Izmantojiet tikai piederumus, kuru uzdrukātais apgriezību skaits ir vismaz tikpat liels, cik norādīts izstrādājuma datu plāksnītē.
- ▶ Neizmantojiet salauztus, saplaisājušus vai citādi bojātus slīpēšanas diskus.
- ▶ Nekad nelietojiet izstrādājumu bez aizsargierīcēm.
- ▶ Atbalstiet plātnes vai lielas sagataves, lai samazinātu atsitienu risku iestrēguša griešanas diska dēļ. Lieli sagataves gabali var saliekties paši zem sava svara. Sagatavei jābūt atbalstītai abās diska pusēs ne tikai griešanas diska tuvumā, bet arī malās.
- ▶ Kad izstrādājums darbojas, turiet rokas prom no diska. Pastāv savainošanās risks.

#### **NORĀDE**

##### **Norādījumi par nomaiņu**

- ▶ Nekad nelietojiet izstrādājumu bez aizsargierīcēm.
- ▶ Pārliedzinieties, ka uz instrumenta norādītais apgriezību skaits ir vienāds vai lielāks par izmērīto izstrādājuma tukšgaitas apgriezību skaitu.

## NORĀDE

### Norādījumi par nomaiņu

- ▶ Pārļiecinieties, vai instrumenta izmēri atbilst izstrādājumam.
- ▶ Lietojiet tikai nevainojamus diskus (skaņas izmēģinājums: atsitot ar plastmasas āmuru, dzirdama dzidra skaņa).
- ▶ Neizurbiet pārāk mazu montāžas caurumu slīpēšanas diskā.
- ▶ Neizmantojiet atsevišķus redukcijas ieliktnus vai adapterus, lai pielāgotu slīpēšanas diskus ar lielu caurumu.
- ▶ Neizmantojiet zāģa plātnes.
- ▶ Lai nospriegotu slīpēšanas instrumentus, drīkst izmantot tikai pievienotos spriegošanas atlokus. Starplikām starp spriegošanas atloku un slīpēšanas instrumentiem jābūt no elastīgām vielām, piemēram, gumijas, mīksta kartona utt.
- ▶ Atkal pilnībā uzstādiat izstrādājumu pēc instrumenta maiņas.

### ⚠ BRĪDINĀJUMS!



Izslēdziet izstrādājumu un izvelciet kontaktdakšu. Ļaujiet izstrādājumam atdzist.

### ⚠ BRĪDINĀJUMS!



Instrumenta maiņas gadījumā lietojiet aizsargcimdus, lai izvairītos no grieztām traumām.

### ⚠ BRĪDINĀJUMS!

- ▶ Spriegošanas uzgriezni [15] nedrīkst pievilkt pārāk stipri, lai izvairītos no diska un uzgriežņa salūšanas.

## ● Ieslēgšana un izslēgšana

### ⚠ BRĪDINĀJUMS!

- ▶ Ievērojiet, lai tīkla pieslēguma spriegums sakristu ar izstrādājuma datu plāksnītes datiem.

1. Pievienojiet kontaktdakšu [8] kontaktligzdai.
2. Lai ieslēgtu, spiediet ieslēgšanas/izslēgšanas slēdzi [7] (A attēls) uz priekšu izstrādājuma virzienā un pēc tam spiediet to izstrādājuma satveršanas virsmas virzienā.
3. Pēc ieslēgšanas nogaidiet, līdz izstrādājums ir sasniedzis savu maks. apgriezīenu skaitu. Tad sāciet darbu.
4. Lai izslēgtu, atlaidiet ieslēgšanas/izslēgšanas slēdzi. Izstrādājums izslēdzas.

### ⚠ BRĪDINĀJUMS!

- ▶ Pēc izstrādājuma izslēgšanas instruments darbojas pēc inerces. Pastāv savainošanās risks.

## Rotācijas ātruma iestatīšana

- Apgriezīenu skaita regulatoru [6] iestatiet pozīcijā starp 1 un 6.

## Testēšanas darbība

- Pirms pirmā darba un pēc katras instrumenta maiņas veiciet testa izmēģinājumu bez slodzes. Nekavējoties izslēdziet izstrādājumu, ja instruments darbojas ar traucējumiem, rodas ievērojamas vibrācijas vai dzirdami neparasti trokšņi.

## ● Pastāvīgais režīms

1. Ieslēdziet izstrādājumu.

## Pastāvīgā režīma ieslēgšana

2. Iekabiniet ieslēgšanas/izslēgšanas slēdzi  (A attēls) ieslēgtā stāvoklī, spiežot to uz priekšu izstrādājuma virzienā.

## Pastāvīgā režīma izslēgšana

3. Īsi spiediet ieslēgšanas/izslēgšanas slēdzi  (A attēls) izstrādājuma satveršanas virsmas virzienā. Izstrādājums izslēdzas.

## ● Kļūdu novēršana

### **BRĪDINĀJUMS!**



Pirms visu darbu veikšanas ar izstrādājumu atvienojiet kontaktdakšu. Apraudējums strāvas trieciena dēļ!

Problēmas	Iespējamais cēlonis	Risinājums
Izstrādājums neieslēdzas.	Nav tīkla sprieguma.	Pārbaudiet kontaktligzdu, tīkla vadu, vadu, kontaktdakšu un drošinātāju. Remonts jāveic elektriķim.
	Iedarbojas drošinātājs.	
Slīpēšanas instruments nekustas, lai gan darbojas motors.	Spriegošanas uzgrieznis ir vaļīgs.	Pievelciet spriegošanas uzgriezni (skatīt "Diska montāža/demontāža").
	Sagatave, sagataves atliekas vai slīpēšanas instrumentu atliekas bloķē piedziņu.	Novērsiet nosprostojumu.
Motors kļūst lēnāks un apstājas.	Sagatave pārslogo izstrādājumu.	Samaziniet spiedienu uz slīpēšanas instrumentu.
		Sagatave nav piemērota.
Slīpēšanas disks darbojas ar traucējumiem, dzirdami neraksturīgi trokšņi.	Spriegošanas uzgrieznis ir vaļīgs.	Pievelciet spriegošanas uzgriezni (skatīt "Diska montāža/demontāža").
	Slīpēšanas disks ir bojāts.	Nomainiet slīpēšanas disku.

## ● Tīrīšana un apkope

### **BRĪDINĀJUMS!**



Pirms nomaināt papildu aprīkojumu, tīrīt vai nelietojat izstrādājumu, izslēdziet un atvienojiet to elektrotīkla.

### **BRĪDINĀJUMS!**

- ▶ Darbus, kas nav aprakstīti šajā lietošanas instrukcijā, uzticiet veikt specializētam servisam. Lietojiet tikai oriģinālās rezerves daļas. Pirms jebkuriem apkopes un tīrīšanas darbiem ļaujiet izstrādājumam atdzist. Pastāv apdegumu risks!

- Katreiz pirms lietošanas pārbaudiet, vai izstrādājumam nav acīmredzamu trūkumu, piemēram, vaļīgu, nodilušu vai bojātu detaļu, un vai skrūves vai citas detaļas atrodas pareizā pozīcijā. It īpaši pārbaudiet slīpēšanas disku. Nomainiet bojātās detaļas.

## ● Tīrīšana

### ⚠ BRĪDINĀJUMS!

- ▶ Neizmantojiet tīrīšanas līdzekļus vai šķīdinātājus. Ķīmiskas vielas var ietekmēt izstrādājuma plastmasas detaļas.
- ▶ Nekādā gadījumā netīriet izstrādājumu zem tekoša ūdens.

- Katreiz pēc lietošanas notīriet izstrādājumu.
- Notīriet ventilācijas atveres un izstrādājuma virsmu ar mīkstu suku, otu vai salveti.

## ● Apkope (C attēls)

### Ogļu suku maiņa

### ⚠ BRĪDINĀJUMS!

-  Pirms nomaiņāt papildu aprīkojumu, tīrāt vai nelietojat izstrādājumu, izslēdziet un atvienojiet to no elektrotīkla.

1. Atbrīvojiet skrūvi **4** apkopes vākam **5** (A attēls).
2. Noņemiet apkopes vāku.
3. Izceliet piespiedējatsperi **20** no piespiedējatsperei paredzētās rievas **18** ogļu sukā **23**.
4. Novelciet kontaktspraudni **21** no kontaktkurpes **19**.
5. Izvelciet ogļu suku no vadīklas.
6. Iebīdīiet jaunu ogļu suku vadīklā.

7. Ielieciet pieslēgumu **22** līkumā piespiedējatsperei paredzētajā rievā. Turklāt izvadiet pieslēgumu caur vadīklas sānu atveri.
8. Uzbīdīdiet kontaktspraudni uz kontaktkurpes.
9. Uzlieciet piespiedējatsperi atpakaļ ogļu sukas piespiedējatsperei paredzētajā rievā.
10. Atkal nostipriniet apkopes vāku ar skrūvi.
11. Atkārtojiet 1.–10. soli izstrādājuma otrā pusē. Ogļu sukas principā jānomaina pa pāriem.

## ● Glabāšana

- Glabājiet izstrādājumu sausā, bērniem nepieejamā vietā, kas pasargāta no putekļiem.
- Slīpēšanas diski ir jāuzglabā vertikāli sausā vietā, un tos nedrīkst kraut vienu uz otra.

## ● Utilizācija

Iepakojums ražots no videi draudzīgiem materiāliem, kurus varat utilizēt vietējās atkritumu pārstrādes iestādēs.



Šķirojot atkritumus, ievērojiet marķējumus uz iepakojuma materiāliem, kas ir apzīmēti ar saīsinājumiem (a) un numuriem (b) ar šādu nozīmi: 1–7: plastmasas/20–22: papīrs un kartons/80–98: saistvielas.

## Izstrādājums



Informāciju par nolietotā izstrādājuma utilizāciju varat saņemt savā novada vai pilsētas pašvaldībā.



Kad izstrādājums ir nolietots, vides aizsardzības nolūkā neizmetiet to sadzīves atkritumos, bet gan veiciet pienācīgu utilizāciju. Informāciju par atkritumu nodošanas vietām un to darbalaikiem varat saņemt savā pašvaldībā.

## ● Garantija

Izstrādājums bija izgatavots atbilstoši stingrām kvalitātes vadlīnijām un pirms piegādes rūpīgi pārbaudīts. Materiālu vai ražošanas defektu gadījumā jums attiecībā pret izstrādājuma pārdevēju ir likumīgas tiesības. Mūsu zemāk minētā garantija nekādā veidā neierobežo jūsu likumīgās tiesības.

Šim izstrādājumam tiek piešķirta 3 gadu garantija, sākot ar pirkuma izdarīšanas datumu. Garantijas termiņš sākas ar pirkuma izdarīšanas datumu. Uzglabājiet oriģinālo pirkuma čeku drošā vietā, jo tas ir nepieciešams kā pirkuma dokumentāls pierādījums.

Par visiem bojājumiem vai trūkumiem, kas jau eksistē uz pirkuma izdarīšanas brīdi, nekavējoties jāziņo pēc izstrādājuma izpakošanas.

Ja 3 gadu laikā, sākot ar pirkuma izdarīšanas datumu, izstrādājumam parādīsies kāds materiālu vai ražošanas defekts, mēs pēc savas izvēles izstrādājumu salabosim vai nomainīsim bez maksas. Garantijas laiks nepagarināsies uz notikušās garantijas prasības pamata. Tas attiecas arī uz aizvietotām un salabotām daļām.

Garantija zaudē spēku, ja izstrādājums bija bojāts vai nelietpratīgi lietots vai apkopts.

Garantija sedz materiālu un ražošanas defektus. Šī garantija neattiecas ne uz izstrādājuma daļām, kas ir pakļautas normālam nolietojumam, un līdz ar to ir uzskatāmas par nolietojuma daļām (piemēram, baterijas, akumulatori, šļūtenes, kātridži), ne uz plīstošu daļu bojājumiem, piemēram, slēdzis vai stikla daļas.

## ● Rīcība garantijas gadījumā

Lai Jūsu prasība tiktu ātrāk apstrādāta, lūdzu, ievērojiet tālāk sniegtās norādes.

Jebkādu prasību apstrādei kā pirkuma apliecinājumu, lūdzu, uzglabājiet kases čeku un izstrādājuma numuru (IAN 481506\_2410).

Izstrādājuma numurs norādīts tipa plāksnītē uz izstrādājuma, gravējumā uz izstrādājuma, lietošanas instrukcijas titullapā (apakšā, kreisajā pusē) vai kā uzlīme izstrādājuma aizmugurē vai apakšā.

Ja izstrādājums darbojas kļūdaini vai tam ir citi trūkumi, lūdzu, vispirms sazinieties ar tālāk norādīto servisa daļu pa tālruni vai e-pastu.

Pēc tam izstrādājumu, kam konstatēts defekts, varat nosūtīt bez maksas uz Jums norādīto servisa adresi, pievienojot pirkuma apliecinājumu (kases čeku) un norādi par attiecīgo defektu un tā rašanās laiku.



Vietnē parkside-diy.com varat apskatīt un lejupielādēt gan šo, gan daudzas citas rokasgrāmatas. Ar šo QR kodu Jūs varat atvērt vietni parkside-diy.com. Izvēlieties valsti un meklējiet lietošanas instrukcijas, izmantojot meklēšanas rīku. Ievadot preces numuru (IAN) 481506\_2410, Jūs atvērsiet attiecīgās preces lietošanas instrukciju.

## ● Serviss



### **Serviss Latvijā**

Tālr.: 80005811

E-pasts: owim@lidl.lv

# ● ES atbilstības deklarācija

## ES ATBILSTĪBAS DEKLARĀCIJA (Nr. 481506\_2410)

IAN: 481506\_2410  
Produkta identifikācijas numurs: "PARKSIDE" Leņķa slīpmašīna  
Modeļa numurs: HG10788

Iepriekš aprakstītais deklarācijas priekšmets atbilst attiecīgajam Savienības saskaņošanas tiesību aktam:

Direktīva 2006/42/EK
Direktīva 2014/30/EU
Direktīva 2011/65/EU ar visiem saistītajiem grozījumiem

Atsauces uz attiecīgajiem izmantojamiem saskaņotajiem standartiem vai atsauces uz citām tehniskajām specifikācijām, attiecībā uz ko tiek deklarēta atbilstība:

N° / Daļas
Direktīva 2006/42/EK
EN 62841-1:2015/A11:2022
EN IEC 62841-2-3:2021/A11:2021
Direktīva 2014/30/EU
EN IEC 55014-1:2021
EN IEC 55014-2:2021
EN IEC 61000-3-2:2019/A1:2021
EN 61000-3-3:2013/A2:2021

Augstāk aprakstītais deklarācijas priekšmets ir saskaņā ar Eiropas Parlamenta un Padomes 2011. gada 8. jūnija Direktīvu 2011/65/EU par dažu būvniecības vielu izmantošanas ierobežošanu elektriskās un elektroniskās iekārtās:

N° / Daļas
EN IEC 63000:2018

Tehniskās dokumentācijas turētājs: OWIM GmbH & Co.KG

Parakstīts šādas personas vārdā:

**OWIM GmbH & Co. KG, Stiftsbergstraße 1, 74167 Neckarsulm, Germany**

Šī atbilstības deklarācija ir izdota vienīgi uz šāda ražotāja atbildību.

Oriģinālās atbilstības deklarācijas tulkojums

Neckarsulm 17.12.2024  
Vieta Datums

*ppa. Haensel* *ppa. Buchheim*  
ppa. Stefan Haensel ppa. Jens Buchheim  
Pilnvarots parakstītājs Pilnvarots parakstītājs

LV





















LV 155

<b>Verwendete Warnhinweise und Symbole</b> .....	Seite 157
<b>Einleitung</b> .....	Seite 158
Bestimmungsgemäße Verwendung .....	Seite 158
Lieferumfang .....	Seite 158
Teilebeschreibung .....	Seite 158
Technische Daten .....	Seite 159
<b>Sicherheitshinweise</b> .....	Seite 161
Allgemeine Sicherheitshinweise für Elektrowerkzeuge .....	Seite 161
Sicherheitshinweise für Schleifer .....	Seite 163
Sicherheitshinweise für Winkelschleifer .....	Seite 164
Vibrations- und Geräuschminderung .....	Seite 169
Verhalten im Notfall .....	Seite 169
Restrisiken .....	Seite 170
<b>Arbeitshinweise</b> .....	Seite 170
Trennschleifen (Abb. G) .....	Seite 170
Schruppschleifen (Abb. H) .....	Seite 171
Aufbewahrung Spannschlüssel .....	Seite 171
<b>Montage</b> .....	Seite 171
Handgriff montieren (Abb. A) .....	Seite 171
Schutzhaube anpassen/demontieren (Abb. D) .....	Seite 171
Aufsatz auf Schutzhaube montieren/demontieren (Abb. E) .....	Seite 172
Scheibe montieren/demontieren (Abb. F) .....	Seite 172
<b>Bedienung</b> .....	Seite 173
Ein- und Ausschalten .....	Seite 174
Dauerbetrieb .....	Seite 175
<b>Fehlerbehebung</b> .....	Seite 175
<b>Reinigung und Wartung</b> .....	Seite 176
Reinigung .....	Seite 176
Wartung (Abb. C) .....	Seite 176
Lagerung .....	Seite 177
<b>Entsorgung</b> .....	Seite 177
<b>Garantie</b> .....	Seite 177
Abwicklung im Garantiefall .....	Seite 178
<b>Service</b> .....	Seite 178
<b>EU-konformitätserklärung</b> .....	Seite 179

## Verwendete Warnhinweise und Symbole

In der Bedienungsanleitung, auf der Verpackung und auf dem Typenschild werden die folgenden Warnhinweise verwendet:

	<p><b>GEFAHR!</b> Dieses Symbol mit dem Signalwort „Gefahr“ bezeichnet eine Gefährdung mit einem hohen Risikograd, die, wenn sie nicht vermieden wird, eine schwere Verletzung oder den Tod zur Folge hat.</p>		<p><b>VORSICHT!</b> Dieses Symbol mit dem Signalwort „Vorsicht“ bezeichnet eine Gefährdung mit einem niedrigen Risikograd, die, wenn sie nicht vermieden wird, eine geringe oder mäßige Verletzung zur Folge haben kann.</p>
	<p><b>WARNUNG!</b> Dieses Symbol mit dem Signalwort „Warnung“ bezeichnet eine Gefährdung mit einem mittleren Risikograd, die, wenn sie nicht vermieden wird, eine schwere Verletzung oder den Tod zur Folge haben kann.</p>		<p>Schalten Sie das Produkt aus und trennen Sie es vom Netz vor dem Auswechseln von Zubehör, Reinigung und bei Nichtgebrauch.</p>
	<p>Lesen Sie die Bedienungsanleitung.</p>		<p>Wechselstrom/-spannung</p>
	<p>Tragen Sie eine Schutzbrille!</p>		<p>Das CE-Zeichen bestätigt Konformität mit den für das Produkt zutreffenden EU-Richtlinien.</p>
	<p>Schutzklasse II (Doppelisolierung)</p>		<p><b>VORSICHT!</b> Beachten Sie die Sicherheitshinweise.</p>
	<p>Tragen Sie Gehörschutz!</p>		<p>Verwenden Sie eine Staubmaske!</p>
	<p>Tragen Sie einen Schutzhelm!</p>		<p>Stecker ziehen</p>
	<p>Tragen Sie Sicherheitshandschuhe.</p>		<p>Nicht für Nassschleifen zugelassen</p>
	<p>Tragen Sie rutschfeste Sicherheitsschuhe!</p>		<p>Nicht für Seitenschleifen zugelassen</p>
	<p>Nicht verwenden, wenn beschädigt</p>		<p>Nur zum Schneiden</p>
	<p>Nicht zum Schleifen</p>		<p>Sicherheitshinweise Handlungsanweisungen</p>

	<b>VORSICHT!</b> Keine beweglichen Teile berühren.		Stets mit beiden Händen bedienen.
	Die Schutzhaube darf nicht zum Trennen verwendet werden.		

## WINKELSCHLEIFER

### ● **Einleitung**

Wir beglückwünschen Sie zum Kauf Ihres neuen Produkts. Sie haben sich damit für ein hochwertiges Produkt entschieden. Die Bedienungsanleitung ist Teil dieses Produkts. Sie enthält wichtige Hinweise für Sicherheit, Gebrauch und Entsorgung. Machen Sie sich vor der Benutzung des Produkts mit allen Bedien- und Sicherheitshinweisen vertraut. Benutzen Sie das Produkt nur wie beschrieben und für die angegebenen Einsatzbereiche. Händigen Sie alle Unterlagen bei Weitergabe des Produkts an Dritte mit aus.

### ● **Bestimmungsgemäße Verwendung**

- Das Produkt ist ein Werkzeug zum Schruppen und Trennen von Metall, Beton oder Fliesen ohne Verwendung von Wasser.
- Für alle anderen Anwendungsarten (z. B. Schleifen mit nicht geeigneten Schleifwerkzeugen, Schleifen mit einer Kühlflüssigkeit, Schleifen oder Trennen gesundheitsgefährdender Materialien wie Asbest) ist das Produkt nicht vorgesehen.
- Das Produkt ist für den Einsatz im Heimwerkerbereich bestimmt. Es wurde nicht für den gewerblichen Dauereinsatz konzipiert. Das Produkt ist zum Gebrauch durch Erwachsene bestimmt. Jugendliche über 16 Jahre dürfen das Produkt nur unter Aufsicht benutzen.

- Der Hersteller haftet nicht für Schäden, die durch bestimmungswidrigen Gebrauch oder falsche Bedienung verursacht wurden.

### ● **Lieferumfang**

**⚠️ WARNUNG!**

▶ Das Produkt und die Verpackungsmaterialien sind kein Kinderspielzeug! Kinder dürfen nicht mit Kunststoffbeuteln, Folien und Kleinteilen spielen! Es besteht Verschluckungs- und Erstickungsgefahr!

- 1 Winkelschleifer
- 1 Handgriff
- 1 Schutzhaube
- 1 Spannschlüssel
- 1 Trennscheibe
- 2 Ersatzkohlebürsten
- 1 Bedienungsanleitung

### ● **Teilebeschreibung**

#### **Abbildung A:**

- 1 Handgriff
- 2 Gewinde für Handgriff
- 3 Gewinde für Handgriff
- 4 Schraube
- 5 Wartungsabdeckung
- 6 Drehzahlregler

- 7 Ein-/Ausschalter mit Einschaltsperr
- 8 Netzstecker
- 9 Spannschlüssel
- 10 Ersatzkohlebürsten
- 11 Aufsatz der Schutzhaube
- 12 Schutzhaube
- 13 Trennscheibe
- 14 Spindel-Arretiertaste

**Abbildung B:**

- 15 Spannmutter
- 16 Aufnahmeflansch
- 17 Aufnahmespindel

**Abbildung C:**

- 18 Nut für Andruckfeder
- 19 Kontaktschuh
- 20 Andruckfeder
- 21 Kontaktstecker
- 22 Anschluss
- 23 Kohlebürste

**Abbildung D:**

- 24 Schrauben (Schutzhaubenfixierung)

**Abbildung E:**

- 25 Raste

● **Technische Daten**

Winkelschleifer	PWS 125 I9
Nenningangsspannung:	230 V~, 50 Hz
Leistungsaufnahme:	1200 W
Leerlaufgeschwindigkeit ( $n_0$ ):	3000-12000 min <sup>-1</sup>

Abmessungen Trenn-/Schruppscheiben:	Ø 125 × 22,23 mm
Stärke Trenn-/Schruppscheiben:	max. 6 mm
Schleifspindelgewinde:	M14
Gewindelänge der Schleifspindel:	max. 12 mm
Schutzklasse:	II/□
Schutzart:	IPX0
Nennkapazität:	max. Ø 125 mm

**Trennscheibe (aus Lieferumfang)**

Leerlaufgeschwindigkeit $n_0$ :	max. 12200 min <sup>-1</sup>
Scheibengeschwindigkeit:	max. 80 m/s*
Außendurchmesser:	Ø 125 mm
Bohrung:	Ø 22,23 mm
Dicke:	1,2 mm

\* Die Schleifscheibe muss einer Umlaufgeschwindigkeit von 80 m/s standhalten.

**Geräuschemissionswerte**

Die gemessenen Werte wurden in Übereinstimmung mit EN 62841 ermittelt. Der A-bewertete Geräuschpegel des Elektrowerkzeugs beträgt typischerweise:

Schalldruckpegel $L_{pA}$ :	93,3 dB
Unsicherheit $K_{pA}$ :	3 dB
Schallleistungspegel $L_{WA}$ :	101,3 dB
Unsicherheit $K_{WA}$ :	3 dB

## Schwingungsemissionswerte

Schwingungsgesamtwerte (Vektorsumme dreier Richtungen), ermittelt entsprechend EN 62841:

Vibration Hauptgriff $a_{h, AG}$ :	6,533 m/s <sup>2</sup>
Vibration Zusatzgriff $a_h$ :	6,581 m/s <sup>2</sup>
Unsicherheit K:	1,5 m/s <sup>2</sup>

Die angegebenen Werte beziehen sich auf das Oberflächenschleifen. Andere Anwendungen können zu anderen Schwingungsemissionswerten führen.

### **WARNUNG!**



Tragen Sie Gehörschutz!

### **HINWEIS**

- ▶ Der angegebene Schwingungsgesamtwert und der angegebene Geräuschemissionswert sind nach einem genormten Prüfverfahren gemessen worden und können zum Vergleich eines Elektrowerkzeugs mit einem anderen verwendet werden.
- ▶ Der angegebene Schwingungsgesamtwert und der angegebene Geräuschemissionswert können auch zu einer vorläufigen Einschätzung der Belastung verwendet werden.

### **WARNUNG!**

- ▶ Die Schwingungs- und Geräuschemissionen können während der tatsächlichen Benutzung des Elektrowerkzeugs von den Angabewerten abweichen, abhängig von der Art und Weise, in der das Elektrowerkzeug verwendet wird, insbesondere, welche Art von Werkstück bearbeitet wird.

Versuchen Sie, die Belastung durch Vibrationen und Geräusche so gering wie möglich zu halten. Beispielhafte Maßnahmen zur Verringerung der Vibrationsbelastung sind das Tragen von Handschuhen beim Gebrauch des Werkzeugs und die Begrenzung der Arbeitszeit. Dabei sind alle Anteile des Betriebszyklus zu berücksichtigen (beispielsweise Zeiten, in denen das Elektrowerkzeug abgeschaltet ist, und solche, in denen es zwar eingeschaltet ist, aber ohne Belastung läuft).

- ▶ Schleifen von dünnem Metallblech oder anderen gut schwingenden Strukturen mit großer Oberfläche kann zu einer viel (bis zu 15 dB) höheren Gesamtgeräuschemission als die angegebenen Geräuschemissionswerte führen. Schallabstrahlung durch solche Werkstücke sollte soweit wie möglich durch angemessene Maßnahmen wie beispielsweise schweren flexiblen Dämpfungsmatten unterbunden werden. Die erhöhte Geräuschemission ist auch für die Risikoeinschätzung der Geräuschbelastung und für die Auswahl angemessenen Gehörschutzes zu berücksichtigen.



## Sicherheitshinweise

### ● Allgemeine Sicherheitshinweise für Elektrowerkzeuge

#### ⚠️ WARNUNG!

- ▶ **Lesen Sie alle Sicherheitshinweise, Anweisungen, Bildierungen und technischen Daten, mit denen dieses Elektrowerkzeug versehen ist.** Versäumnisse bei der Einhaltung der Sicherheitshinweise und Anweisungen können elektrischen Schlag, Brand und/oder schwere Verletzungen verursachen.

#### **Bewahren Sie alle Sicherheitshinweise und Anweisungen für die Zukunft auf.**

Der in den Sicherheitshinweisen verwendete Begriff „Elektrowerkzeug“ bezieht sich auf netzbetriebene Elektrowerkzeuge (mit Netzleitung) oder auf akkubetriebene Elektrowerkzeuge (ohne Netzleitung).

#### **Arbeitsplatzsicherheit**

- 1) **Halten Sie Ihren Arbeitsbereich sauber und gut beleuchtet.** Unordnung oder unbeleuchtete Arbeitsbereiche können zu Unfällen führen.
- 2) **Arbeiten Sie mit dem Elektrowerkzeug nicht in explosionsgefährdeter Umgebung, in der sich brennbare Flüssigkeiten, Gase oder Stäube befinden.** Elektrowerkzeuge erzeugen Funken, die den Staub oder die Dämpfe entzünden können.
- 3) **Halten Sie Kinder und andere Personen während der Benutzung des Elektrowerkzeugs fern.** Bei Ablenkung können Sie die Kontrolle über das Elektrowerkzeug verlieren.

#### **Elektrische Sicherheit**

- 1) **Der Anschlussstecker des Elektrowerkzeuges muss in die Steckdose passen. Der Stecker darf in keiner Weise verändert werden. Verwenden Sie keine Adapterstecker gemeinsam mit schutzgeerdeten Elektrowerkzeugen.** Unveränderte Stecker und passende Steckdosen verringern das Risiko eines elektrischen Schlages.
- 2) **Vermeiden Sie Körperkontakt mit geerdeten Oberflächen wie von Rohren, Heizungen, Herden und Kühlschränken.** Es besteht ein erhöhtes Risiko durch elektrischen Schlag, wenn Ihr Körper geerdet ist.
- 3) **Halten Sie Elektrowerkzeuge von Regen oder Nässe fern.** Das Eindringen von Wasser in ein Elektrowerkzeug erhöht das Risiko eines elektrischen Schlages.
- 4) **Zweckentfremden Sie die Anschlussleitung nicht, um das Elektrowerkzeug zu tragen, aufzuhängen oder um den Stecker aus der Steckdose zu ziehen. Halten Sie die Anschlussleitung fern von Hitze, Öl, scharfen Kanten oder sich bewegenden Teilen.** Beschädigte oder verwickelte Anschlussleitungen erhöhen das Risiko eines elektrischen Schlages.
- 5) **Wenn Sie mit einem Elektrowerkzeug im Freien arbeiten, verwenden Sie nur Verlängerungsleitungen, die auch für den Außenbereich geeignet sind.** Die Anwendung einer für den Außenbereich geeigneten Verlängerungsleitung verringert das Risiko eines elektrischen Schlages.

- 6) **Wenn der Betrieb des Elektrowerkzeuges in feuchter Umgebung nicht vermeidbar ist, verwenden Sie einen Fehlerstromschutzschalter.** Der Einsatz eines Fehlerstromschutzschalters vermindert das Risiko eines elektrischen Schlages.

#### **Sicherheit von Personen**

- 1) **Seien Sie aufmerksam, achten Sie darauf, was Sie tun, und gehen Sie mit Vernunft an die Arbeit mit einem Elektrowerkzeug. Benutzen Sie kein Elektrowerkzeug, wenn Sie müde sind oder unter dem Einfluss von Drogen, Alkohol oder Medikamenten stehen.** Ein Moment der Unachtsamkeit beim Gebrauch des Elektrowerkzeuges kann zu ernsthaften Verletzungen führen.
- 2) **Tragen Sie persönliche Schutzausrüstung und immer eine Schutzbrille.** Das Tragen persönlicher Schutzausrüstung, wie Staubmaske, rutschfeste Sicherheitsschuhe, Schutzhelm oder Gehörschutz, je nach Art und Einsatz des Elektrowerkzeuges, verringert das Risiko von Verletzungen.
- 3) **Vermeiden Sie eine unbeabsichtigte Inbetriebnahme. Vergewissern Sie sich, dass das Elektrowerkzeug ausgeschaltet ist, bevor Sie es an die Stromversorgung und/oder den Akku anschließen, es aufnehmen oder tragen.** Wenn Sie beim Tragen des Elektrowerkzeuges den Finger am Schalter haben oder das Elektrowerkzeug eingeschaltet an die Stromversorgung anschließen, kann dies zu Unfällen führen.

- 4) **Entfernen Sie Einstellwerkzeuge oder Schraubenschlüssel, bevor Sie das Elektrowerkzeug einschalten.** Ein Werkzeug oder Schlüssel, der sich in einem drehenden Teil des Elektrowerkzeuges befindet, kann zu Verletzungen führen.
- 5) **Vermeiden Sie eine abnormale Körperhaltung. Sorgen Sie für einen sicheren Stand und halten Sie jederzeit das Gleichgewicht.** Dadurch können Sie das Elektrowerkzeug in unerwarteten Situationen besser kontrollieren.
- 6) **Tragen Sie geeignete Kleidung. Tragen Sie keine weite Kleidung oder Schmuck. Halten Sie Haare, Kleidung und Handschuhe fern von sich bewegenden Teilen.** Lockere Kleidung, Schmuck oder lange Haare können von sich bewegenden Teilen erfasst werden.
- 7) **Wenn Staubabsaug- und -auffangeinrichtungen montiert werden können, sind diese anzuschließen und richtig zu verwenden.** Verwendung einer Staubabsaugung kann Gefährdungen durch Staub verringern.
- 8) **Wiegen Sie sich nicht in falscher Sicherheit und setzen Sie sich nicht über die Sicherheitsregeln für Elektrowerkzeuge hinweg, auch wenn Sie nach vielfachem Gebrauch mit dem Elektrowerkzeug vertraut sind.** Achtloses Handeln kann binnen Sekundenbruchteilen zu schweren Verletzungen führen.

## Verwendung und Behandlung des Elektrowerkzeugs

- 1) **Überlasten Sie das Elektrowerkzeug nicht. Verwenden Sie für Ihre Arbeit das dafür bestimmte Elektrowerkzeug.** Mit dem passenden Elektrowerkzeug arbeiten Sie besser und sicherer im angegebenen Leistungsbereich.
- 2) **Benutzen Sie kein Elektrowerkzeug, dessen Schalter defekt ist.** Ein Elektrowerkzeug, das sich nicht mehr ein- oder ausschalten lässt, ist gefährlich und muss repariert werden.
- 3) **Ziehen Sie den Stecker aus der Steckdose und/oder entfernen Sie einen abnehmbaren Akku, bevor Sie Geräteeinstellungen vornehmen, Einsatzwerkzeugteile wechseln oder das Elektrowerkzeug weglegen.** Diese Vorsichtsmaßnahme verhindert den unbeabsichtigten Start des Elektrowerkzeuges.
- 4) **Bewahren Sie unbenutzte Elektrowerkzeuge außerhalb der Reichweite von Kindern auf. Lassen Sie Personen das Elektrowerkzeug nicht benutzen, die mit diesem nicht vertraut sind oder diese Anweisungen nicht gelesen haben.** Elektrowerkzeuge sind gefährlich, wenn sie von unerfahrenen Personen benutzt werden.
- 5) **Pflegen Sie Elektrowerkzeuge und Einsatzwerkzeug mit Sorgfalt. Kontrollieren Sie, ob bewegliche Teile einwandfrei funktionieren und nicht klemmen, ob Teile gebrochen oder so beschädigt sind, dass die Funktion des Elektrowerkzeuges beeinträchtigt ist. Lassen Sie beschädigte Teile vor dem Einsatz des Elektrowerkzeuges reparieren.** Viele Unfälle haben ihre Ursache in schlecht gewarteten Elektrowerkzeugen.

- 6) **Halten Sie Schneidwerkzeuge scharf und sauber.** Sorgfältig gepflegte Schneidwerkzeuge mit scharfen Schneidkanten verklemmen sich weniger und sind leichter zu führen.
- 7) **Verwenden Sie Elektrowerkzeug, Zubehör, Einsatzwerkzeuge usw. entsprechend diesen Anweisungen. Berücksichtigen Sie dabei die Arbeitsbedingungen und die auszuführende Tätigkeit.** Der Gebrauch von Elektrowerkzeugen für andere als die vorgesehenen Anwendungen kann zu gefährlichen Situationen führen.
- 8) **Halten Sie Griffe und Griffflächen trocken, sauber und frei von Öl und Fett.** Rutschige Griffe und Griffflächen erlauben keine sichere Bedienung und Kontrolle des Elektrowerkzeuges in unvorhergesehenen Situationen.

## Service

- 1) **Lassen Sie Ihr Elektrowerkzeug nur von qualifiziertem Fachpersonal und nur mit Original-Ersatzteilen reparieren.** Damit wird sichergestellt, dass die Sicherheit des Elektrowerkzeuges erhalten bleibt.

## ● Sicherheitshinweise für Schleifer

### **WARNUNG!**

- ▶ Stäube von Materialien wie bleihaltigem Anstrich, einigen Holzarten und Metall können gesundheitsschädlich sein.

### **WARNUNG!**

- ▶ Die Berührung oder das Einatmen dieser Stäube kann eine Gefährdung für die Bedienperson oder in der Nähe befindliche Personen darstellen.

### **WARNUNG!**



Tragen Sie Schutzbrille und Staubschutzmaske!

## ● **Sicherheitshinweise für Winkelschleifer**

### **Gemeinsame Sicherheitshinweise zum Schleifen und Trennschleifen**

- 1) **Dieses Elektrowerkzeug ist zu verwenden als Schleifer und Trennschleifmaschine. Beachten Sie alle Sicherheitshinweise, Anweisungen, Darstellungen und Daten, die Sie mit dem Gerät erhalten.** Wenn Sie die folgenden Anweisungen nicht beachten, kann es zu elektrischem Schlag, Feuer und/oder schweren Verletzungen kommen.
- 2) **Dieses Elektrowerkzeug ist nicht geeignet zum Sandpapierschleifen, Arbeiten mit Drahtbürsten, Polieren und Lochschneiden.** Verwendungen, für die das Elektrowerkzeug nicht vorgesehen ist, können Gefährdungen und Verletzungen verursachen.
- 3) **Verwenden Sie das Elektrowerkzeug nicht für eine Funktion, für die es nicht ausdrücklich konstruiert und von seinem Hersteller vorgesehen ist.** Solch ein Umbau kann zu einem Verlust der Kontrolle und ernsthaften Körperverletzungen führen.
- 4) **Verwenden Sie kein Einsatzwerkzeug, das vom Hersteller nicht speziell für dieses Elektrowerkzeug vorgesehen und festgelegt wurde.** Nur weil Sie das Zubehör an Ihrem Elektrowerkzeug befestigen können, garantiert das keine sichere Verwendung.
- 5) **Die zulässige Drehzahl des Einsatzwerkzeugs muss mindestens so hoch sein wie die auf dem Elektrowerkzeug angegebene Höchstdrehzahl.** Zubehör, das sich schneller als zulässig dreht, kann zerbrechen und umherfliegen.
- 6) **Außendurchmesser und Dicke des Einsatzwerkzeugs müssen den Maßangaben Ihres Elektrowerkzeugs entsprechen.** Falsch bemessene Einsatzwerkzeuge können nicht ausreichend abgeschirmt oder kontrolliert werden.
- 7) **Die Maße zur Befestigung des Einsatzwerkzeugs müssen zu den Maßen der Befestigungsmittel des Elektrowerkzeugs passen.** Einsatzwerkzeuge, die nicht passgenau am Elektrowerkzeug befestigt werden, drehen sich ungleichmäßig, vibrieren sehr stark und können zum Verlust der Kontrolle führen.
- 8) **Verwenden Sie keine beschädigten Einsatzwerkzeuge. Kontrollieren Sie vor jeder Verwendung Einsatzwerkzeuge wie Schleifscheiben auf Absplitterungen und Risse, Schleifteller auf Risse, Verschleiß oder starke Abnutzung. Wenn das Elektrowerkzeug oder das Einsatzwerkzeug herunterfällt, überprüfen Sie, ob es beschädigt ist, oder verwenden Sie ein unbeschädigtes Einsatzwerkzeug. Wenn Sie das Einsatzwerkzeug**

**kontrolliert und eingesetzt haben, halten Sie und in der Nähe befindliche Personen sich außerhalb der Ebene des rotierenden Einsatzwerkzeugs auf und lassen Sie das Gerät 1 Minute lang mit Höchstzahl laufen.**

Beschädigte Einsatzwerkzeuge brechen meist in dieser Testzeit.

- 9) **Tragen Sie persönliche Schutzausrüstung. Verwenden Sie je nach Anwendung Vollgesichtsschutz, Augenschutz oder Schutzbrille. Soweit angemessen, tragen Sie Staubmaske, Gehörschutz, Schutzhandschuhe oder Spezialschürze, die kleine Schleif- und Materialpartikel von Ihnen fernhalten.** Die Augen sollen vor herumfliegenden Fremdkörpern geschützt werden, die bei verschiedenen Anwendungen entstehen. Staub- oder Atemschutzmaske müssen den bei der Anwendung entstehenden Staub filtern. Wenn Sie lange lautem Lärm ausgesetzt sind, können Sie einen Hörverlust erleiden.
- 10) **Achten Sie bei anderen Personen auf sicheren Abstand zu Ihrem Arbeitsbereich. Jeder, der den Arbeitsbereich betritt, muss persönliche Schutzausrüstung tragen.** Bruchstücke des Werkstücks oder gebrochener Einsatzwerkzeuge können wegfiegen und Verletzungen auch außerhalb des direkten Arbeitsbereichs verursachen.
- 11) **Halten Sie das Elektrowerkzeug nur an den isolierten Griffflächen, wenn Sie Arbeiten ausführen, bei denen das Einsatzwerkzeug verborgene Stromleitungen oder das eigene Netzkabel treffen kann.**
- Der Kontakt mit einer spannungsführenden Leitung kann auch metallene Geräteteile unter Spannung setzen und zu einem elektrischen Schlag führen.
- 12) **Halten Sie das Netzkabel von sich drehenden Einsatzwerkzeugen fern.** Wenn Sie die Kontrolle über das Gerät verlieren, kann das Netzkabel durchtrennt oder erfasst werden und Ihre Hand oder Ihr Arm in das sich drehende Einsatzwerkzeug geraten.
- 13) **Legen Sie das Elektrowerkzeug niemals ab, bevor das Einsatzwerkzeug völlig zum Stillstand gekommen ist.** Das sich drehende Einsatzwerkzeug kann in Kontakt mit der Ablagefläche geraten, wodurch Sie die Kontrolle über das Elektrowerkzeug verlieren können.
- 14) **Lassen Sie das Elektrowerkzeug nicht laufen, während Sie es tragen.** Ihre Kleidung kann durch zufälligen Kontakt mit dem sich drehenden Einsatzwerkzeug erfasst werden und das Einsatzwerkzeug sich in Ihren Körper bohren.
- 15) **Reinigen Sie regelmäßig die Lüftungsschlitze Ihres Elektrowerkzeugs.** Das Motorgebläse zieht Staub in das Gehäuse, und eine starke Ansammlung von Metallstaub kann elektrische Gefahren verursachen.
- 16) **Verwenden Sie das Elektrowerkzeug nicht in der Nähe brennbarer Materialien.** Funken können diese Materialien entzünden.
- 17) **Verwenden Sie keine Einsatzwerkzeuge, die flüssige Kühlmittel erfordern.** Die Verwendung von Wasser oder anderen flüssigen Kühlmitteln kann zu einem elektrischen Schlag führen.

## **Weitere Sicherheitshinweise für alle Anwendungen – Rückschlag und entsprechende Sicherheitshinweise:**

Rückschlag ist die plötzliche Reaktion infolge eines hakenden oder blockierten drehenden Einsatzwerkzeugs wie Schleifscheibe, Schleifteller usw. Verhaken oder Blockieren führt zu einem abrupten Stopp des rotierenden Einsatzwerkzeugs. Dadurch wird ein unkontrolliertes Elektrowerkzeug gegen die Drehrichtung des Einsatzwerkzeugs an der Blockierstelle beschleunigt. Wenn z. B. eine Schleifscheibe im Werkstück hakt oder blockiert, kann sich die Kante der Schleifscheibe, die in das Werkstück eintaucht, verfangen und dadurch die Schleifscheibe ausbrechen oder einen Rückschlag verursachen. Die Schleifscheibe bewegt sich dann auf die Bedienperson zu oder von ihr weg, je nach Drehrichtung der Scheibe an der Blockierstelle. Hierbei können Schleifscheiben auch brechen. Ein Rückschlag ist die Folge eines falschen oder fehlerhaften Gebrauchs des Elektrowerkzeugs. Er kann durch geeignete Vorsichtsmaßnahmen, wie nachfolgend beschrieben, verhindert werden.

- 1) **Halten Sie das Elektrowerkzeug gut fest und bringen Sie Ihren Körper und Ihre Arme in eine Position, in der Sie die Rückschlagkräfte abfangen können. Verwenden Sie immer den Zusatzgriff, falls vorhanden, um die größtmögliche Kontrolle über Rückschlagkräfte oder Reaktionsmomente beim Hochlauf zu haben.** Die Bedienperson kann durch geeignete Vorsichtsmaßnahmen die Rückschlag- und Reaktionskräfte beherrschen.

- 2) **Bringen Sie Ihre Hand nie in die Nähe sich drehender Einsatzwerkzeuge.** Das Einsatzwerkzeug kann sich beim Rückschlag über Ihre Hand bewegen.
- 3) **Meiden Sie mit Ihrem Körper den Bereich, in den das Elektrowerkzeug bei einem Rückschlag bewegt wird.** Der Rückschlag treibt das Elektrowerkzeug in die Richtung entgegengesetzt zur Bewegung der Schleifscheibe an der Blockierstelle.
- 4) **Arbeiten Sie besonders vorsichtig im Bereich von Ecken, scharfen Kanten usw. Verhindern Sie, dass Einsatzwerkzeuge vom Werkstück prallen und verhaken.** Das rotierende Einsatzwerkzeug neigt bei Ecken, scharfen Kanten oder wenn es abprallt dazu, sich zu verklemmen. Dies verursacht einen Kontrollverlust oder Rückschlag.
- 5) **Verwenden Sie kein Ketten-sägeblatt zum Holzschneiden, keine segmentierte Diamant-trennscheibe mit einem Segment-abstand über 10 mm und kein gezähntes Sägeblatt.** Solche Einsatzwerkzeuge verursachen häufig einen Rückschlag und den Verlust der Kontrolle.

## **Besondere Sicherheitshinweise zum Schleifen und Trennschleifen**

- 1) **Verwenden Sie ausschließlich die für Ihr Elektrowerkzeug zugelassenen Schleifkörper und die für diese Schleifkörper vorgesehene Schutzhaube.** Schleifkörper, die nicht für das Elektrowerkzeug vorgesehen sind, können nicht ausreichend abgeschirmt werden und sind unsicher.

- 2) **Gekröpfte Schleifscheiben müssen so montiert werden, dass ihre Schleiffläche nicht über der Ebene des Schutzhaubenrandes hervorsteht.** Eine unsachgemäß montierte Schleifscheibe, die über die Ebene des Schutzhaubenrandes hinausragt, kann nicht ausreichend abgeschirmt werden.
- 3) **Die Schutzhaube muss sicher am Elektrowerkzeug angebracht und für ein Höchstmaß an Sicherheit so eingestellt sein, dass der kleinstmögliche Teil des Schleifkörpers offen zum Bediener zeigt.** Die Schutzhaube hilft, die Bedienperson vor Bruchstücken, zufälligem Kontakt mit dem Schleifkörper sowie Funken, die Kleidung entzünden könnten, zu schützen.
- 4) **Schleifkörper dürfen nur für die empfohlenen Einsatzmöglichkeiten verwendet werden. Zum Beispiel: Schleifen Sie nie mit der Seitenfläche einer Trennscheibe.** Trennscheiben sind zum Materialabtrag mit der Kante der Scheibe bestimmt. Seitliche Krafteinwirkung auf diese Schleifkörper kann sie zerbrechen.
- 5) **Verwenden Sie immer unbeschädigte Spannflansche in der richtigen Größe und Form für die von Ihnen gewählte Schleifscheibe.** Geeignete Flansche stützen die Schleifscheibe und verringern so die Gefahr eines Schleifscheibenbruchs. Flansche für Trennscheiben können sich von den Flanschen für andere Schleifscheiben unterscheiden.
- 6) **Verwenden Sie keine abgenutzten Schleifscheiben von größeren Elektrowerkzeugen.** Schleifscheiben für größere Elektrowerkzeuge sind nicht für die höheren Drehzahlen von kleineren Elektrowerkzeugen ausgelegt und können brechen.
- 7) **Verwenden Sie beim Einsatz von Scheiben für einen doppelten Zweck immer die geeignete Schutzhaube für die durchgeführte Anwendung.** Nichtverwendung der richtigen Schutzhaube kann die erwünschte Abschirmung verfehlen und zu schweren Verletzungen führen.

#### **Zusätzliche Sicherheitshinweise zum Trennschleifen**

- 1) **Vermeiden Sie ein Blockieren der Trennscheibe oder zu hohen Anpressdruck. Führen Sie keine übermäßig tiefen Schnitte aus.** Eine Überlastung der Trennscheibe erhöht deren Beanspruchung und die Anfälligkeit zum Verkanten oder Blockieren und damit die Möglichkeit eines Rückschlags oder Schleifkörperbruchs.
- 2) **Meiden Sie den Bereich vor und hinter der rotierenden Trennscheibe.** Wenn Sie die Trennscheibe im Werkstück von sich wegbewegen, kann im Falle eines Rückschlags das Elektrowerkzeug mit der sich drehenden Scheibe direkt auf Sie zugeschleudert werden.

- 3) **Falls die Trennscheibe verklemmt oder Sie die Arbeit unterbrechen, schalten Sie das Gerät aus und halten Sie es ruhig, bis die Scheibe zum Stillstand gekommen ist. Versuchen Sie nie, die noch laufende Trennscheibe aus dem Schnitt zu ziehen, sonst kann ein Rückschlag erfolgen.** Ermitteln und beheben Sie die Ursache für das Verklemmen.
- 4) **Schalten Sie das Elektrowerkzeug nicht wieder ein, solange es sich im Werkstück befindet. Lassen Sie die Trennscheibe erst ihre volle Drehzahl erreichen, bevor Sie den Schnitt vorsichtig fortsetzen.** Anderenfalls kann die Scheibe verhaken, aus dem Werkstück springen oder einen Rückschlag verursachen.
- 5) **Stützen Sie Platten oder große Werkstücke ab, um das Risiko eines Rückschlags durch eine eingeklemmte Trennscheibe zu vermindern.** Große Werkstücke können sich unter ihrem eigenen Gewicht durchbiegen. Das Werkstück muss auf beiden Seiten der Scheibe abgestützt werden, und zwar sowohl in der Nähe des Trennschnitts als auch an der Kante.
- 6) **Seien Sie besonders vorsichtig bei „Taschenschnitten“ in bestehende Wände oder andere nicht einsehbare Bereiche.** Die eintauchende Trennscheibe kann beim Schneiden in Gas- oder Wasserleitungen, elektrische Leitungen oder andere Objekte einen Rückschlag verursachen.
- 7) **Führen Sie keine Kurvenschnitte aus.** Eine Überlastung der Trennscheibe erhöht deren Beanspruchung und die Anfälligkeit zum

Verkanten oder Blockieren und damit die Möglichkeit eines Rückschlags oder Schleifkörperbruchs, was zu schweren Verletzungen führen kann.

#### **Zusätzliche Sicherheitshinweise für Winkelschleifer**

- 1) Schließen Sie das Produkt nur an eine Steckdose mit Fehlerstrom-Schutzeinrichtung (FI-Schalter) mit einem Bemessungsfehlerstrom von nicht mehr als 30 mA an.
- 2) Halten Sie Netzkabel und Verlängerungskabel von der Scheibe fern. Ziehen Sie bei Beschädigung oder Durchschneiden sofort den Netzstecker aus der Steckdose. Berühren Sie die Leitung nicht, bevor sie vom Netz getrennt ist. Es besteht Gefahr durch elektrischen Schlag.
- 3) Wenn ein Ersatz der Anschlussleitung erforderlich ist, dann ist dies vom Hersteller oder seinem Vertreter auszuführen, um Sicherheitsgefährdungen zu vermeiden.
- 4) Verwenden Sie nur Schleifscheiben, deren aufgedruckte Drehzahl mindestens so hoch ist wie die auf dem Typenschild des Produktes angegeben.
- 5) Unterziehen Sie die Schleifscheibe vor dem Gebrauch einer Sichtprüfung. Verwenden Sie keine beschädigten oder verformten Scheiben. Wechseln Sie eine abgenutzte Scheibe aus.
- 6) Achten Sie darauf, dass beim Schleifen entstehende Funken keine Gefahr hervorrufen, z. B. Personen treffen oder entflammbare Substanzen entzünden.
- 7) Tragen Sie beim Schleifen stets eine Schutzbrille, Sicherheitshandschuhe, einen Atemschutz und einen Gehörschutz.

- 8) Halten Sie nie die Finger zwischen Scheibe und Funkenschutz oder in die Nähe der Schutzhauben. Es besteht Gefahr durch Quetschen.
- 9) Die rotierenden Teile des Produktes können aus funktionellen Gründen nicht abgedeckt werden. Gehen Sie daher mit Bedacht vor und sichern Sie das Werkstück gut, um ein Verrutschen zu vermeiden, wodurch Ihre Hände mit der Schleifscheibe in Berührung kommen könnten.
- 10) Das Werkstück wird beim Schleifen heiß. Nicht an der bearbeiteten Stelle anfassen, lassen Sie es abkühlen. Es besteht Verbrennungsgefahr. Verwenden Sie kein Kühlmittel oder ähnliches.
- 11) Arbeiten Sie nicht mit dem Produkt, wenn Sie müde sind oder nach der Einnahme von Alkohol oder Tabletten. Legen Sie immer rechtzeitig eine Arbeitspause ein.
- 12) Schalten Sie das Produkt aus und ziehen Sie den Netzstecker
  - zum Lösen eines blockierten Einsatzwerkzeuges,
  - wenn die Anschlussleitung beschädigt oder verheddert ist,
  - bei ungewöhnlichen Geräuschen.

Wenn ein Ersatz der Anschlussleitung erforderlich ist, dann ist dies vom Hersteller oder seinem Vertreter auszuführen, um Sicherheitsgefährdungen zu vermeiden.

## ● Vibrations- und Geräuschkürzung

Begrenzen Sie die Benutzungszeit, verwenden Sie vibrations- und geräuscharme Betriebsarten und tragen Sie persönliche Schutzausrüstung, um Vibrations- und Geräuschauswirkungen zu reduzieren.

Die folgenden Maßnahmen helfen, vibrations- und geräuschbedingte Risiken zu mindern:

- Verwenden Sie das Produkt nur gemäß seinem bestimmungsgemäßen Gebrauch und wie in diesen Anweisungen beschrieben.
- Stellen Sie sicher, dass das Produkt einwandfrei und gut gewartet ist.
- Verwenden Sie die richtigen Einsatzwerkzeuge für dieses Produkt und stellen Sie sicher, dass diese einwandfrei sind.
- Halten Sie das Produkt sicher an den Handgriffen/Griffflächen fest.
- Warten Sie das Produkt entsprechend den Anweisungen und sorgen Sie für ausreichende Schmierung (wenn anwendbar).
- Planen Sie Ihren Arbeitsablauf so, dass die Verwendung von Produkten mit hohem Vibrationswert auf einen längeren Zeitraum verteilt ist.

## ● Verhalten im Notfall

Machen Sie sich anhand dieser Bedienungsanleitung mit der Benutzung dieses Produkts vertraut. Prägen Sie sich die Sicherheitshinweise ein und halten Sie sich unbedingt daran. Dies hilft, Risiken und Gefahren zu vermeiden.

- Seien Sie bei der Nutzung dieses Produkts immer aufmerksam, damit Sie Gefahren frühzeitig erkennen und handeln können. Rasches Einschreiten kann schwere Verletzungen und Sachschäden vermeiden.

- Schalten Sie das Produkt bei Fehlfunktionen aus und trennen Sie es vom Netz. Lassen Sie das Produkt von einer qualifizierten Fachkraft überprüfen und gegebenenfalls instand setzen, bevor Sie es wieder in Betrieb nehmen.

## ● Restrisiken

Auch wenn Sie dieses Produkt vorschriftsmäßig bedienen, bleibt ein potenzielles Risiko für Personen- und Sachschäden bestehen. Folgende Gefahren können im Zusammenhang mit der Bauweise und Ausführung dieses Produkts unter anderem auftreten:

- Gesundheitsschäden, die aus Vibrationsemissionen resultieren, falls das Produkt über einen längeren Zeitraum benutzt, nicht ordnungsgemäß geführt und gewartet wird.
- Personen- und Sachschäden hervorgerufen durch defekte Schneidwerkzeuge oder plötzlichen Einschlag eines verdeckten Objekts während des Gebrauchs.
- Verletzungsgefahr und Sachschäden verursacht durch fliegende Objekte.

## HINWEIS

- ▶ Dieses Produkt erzeugt während des Betriebs ein elektromagnetisches Feld! Dieses Feld kann unter bestimmten Umständen aktive oder passive medizinische Implantate beeinträchtigen! Um die Gefahr von ernsthaften oder tödlichen Verletzungen zu verringern, empfehlen wir Personen mit medizinischen Implantaten ihren Arzt und den Hersteller vom medizinischen Implantat zu konsultieren, bevor das Produkt bedient wird!

## ● Arbeitshinweise

### ⚠ WARNUNG!

- ▶ Achten Sie bei der Wahl des Werkzeugs darauf, dass dessen zulässige Drehzahl mindestens so hoch ist, wie die angegebene Höchstdrehzahl des Produkts.
- ▶ Achten Sie bei der Wahl der Scheibe auf den maximal zugelassenen Durchmesser und die maximal zugelassene Stärke.

## ● Trennschleifen (Abb. G)

### ⚠ WARNUNG!

- ▶ Verwenden Sie niemals Schruppscheiben zum Trennen!
- ▶ Das Produkt darf mit Trennscheibe nur mit montierter Schutzhaube betrieben werden.
- Die Schutzhaube **12** ist vormontiert. Montieren Sie zum Trennschleifen den Aufsatz der Schutzhaube **11**, siehe „Schutzhaube anpassen/ demontieren“ und „Aufsatz auf Schutzhaube montieren/ demontieren“.
- Es dürfen nur geprüfte, faserstoffverstärkte Trennscheiben verwendet werden.
- Arbeiten Sie grundsätzlich mit geringem Vorschub. Üben Sie nur mäßigen Druck auf das Werkstück aus.
- Arbeiten Sie stets im Gegenlauf. So wird das Produkt nicht unkontrolliert aus dem Schnitt gedrückt.

## ● Schruppschleifen (Abb. H)

### **⚠️ WARNUNG!**

- ▶ Verwenden Sie niemals Trennscheiben zum Schrappen!
- ▶ Das Produkt darf mit Schruppscheibe nur mit montierter Schutzhaube betrieben werden.
- ▶ Verwenden Sie ausschließlich zertifizierte Schleifscheiben.

- Die Schutzhaube **12** zum Schruppschleifen ist vormontiert.
- Schutzhaube **12** anpassen oder demontieren: Siehe „Schutzhaube anpassen/demontieren“.
- Üben Sie nur mäßigen Druck auf das Werkstück aus. Bewegen Sie das Produkt gleichmäßig hin und her.
- Bei einem Arbeitswinkel von 30° bis 40° erzielen Sie beim Schruppschleifen das beste Ergebnis.

## ● Aufbewahrung Spannschlüssel

- Der Spannschlüssel **9** kann im Handgriff **1** verstaut werden (Abb. A).

## ● Montage

### **⚠️ VORSICHT! Verletzungsrisiko!**

- ▶ Achten Sie darauf, zum Arbeiten genügend Platz zu haben und andere Personen nicht zu gefährden.
- ▶ Vor Inbetriebnahme müssen alle Abdeckungen und Schutzvorrichtungen ordnungsgemäß montiert sein.
- ▶ Ziehen Sie den Netzstecker, bevor Sie Einstellungen am Produkt vornehmen.

## ● Handgriff montieren (Abb. A)

### **⚠️ WARNUNG!**

- ▶ Das Produkt darf nur mit montiertem Handgriff **1** betrieben werden.
- Schrauben Sie den Handgriff am Gewinde für den Handgriff fest. Wählen Sie je nach Arbeitsweise das Gewinde für Handgriff links **3**, rechts oder oben **2** am Produkt (Abb. A).

## ● Schutzhaube anpassen/ demontieren (Abb. D)

### **HINWEIS**

- ▶ Die Schutzhaube **12** ist am Produkt vormontiert.
- ▶ Stellen Sie die Position der Schutzhaube **12** neu ein, wenn Sie während des Gebrauchs feststellen, dass sie keinen optimalen Schutz bietet.
- Stellen Sie die Schutzhaube so ein, dass ein Funkenflug oder abgelöste Teile weder den Anwender noch umstehende Personen treffen können.
- Die Stellung der Schutzhaube hat ebenfalls so zu erfolgen, dass der Funkenflug brennbare Teile, auch umliegend, nicht entzündet.

### **Schutzhaube demontieren**

- Demontieren Sie die Schutzhaube **12**, indem Sie die Schrauben **24** mit Hilfe eines passender Schraubendreher entfernen (siehe Abb. D).

## ● Aufsatz auf Schutzhaube montieren/demontieren (Abb. E)

### Aufsatz montieren

1. Setzen Sie den Aufsatz der Schutzhaube **11** in Richtung **a** an der Schutzhaube **12** an.
2. Schieben Sie den Aufsatz auf die Schutzhaube auf, bis sie hörbar einrastet.

### Aufsatz demontieren

1. Entriegeln Sie den Aufsatz der Schutzhaube **11**, indem Sie die Raste **25** von der Schutzhaube **12** schieben.
2. Drehen Sie den Aufsatz von der Schutzhaube ab.

## ● Scheibe montieren/demontieren (Abb. F)

1. Drücken Sie die Spindel-Arretiertaste **14**.
2. Drehen Sie die Aufnahmespindel **17**, bis die Spindel-Arretierung die Aufnahmespindel fixiert. Halten Sie die Spindel-Arretiertaste weiter gedrückt.
3. Lösen Sie die Spannmutter **15** mit dem Spanschlüssel **9**. Sie können die Spindel-Arretiertaste loslassen.
4. Setzen Sie die gewünschte Scheibe auf den Aufnahmeflansch **16** (Abb. B). Die Beschriftung der Scheibe zeigt grundsätzlich zum Produkt.

## HINWEIS

- ▶ Ist auf Ihrer Scheibe die Drehrichtung gekennzeichnet, achten Sie bei der Montage darauf, dass Sie mit der Laufrichtung des Produkts übereinstimmt. Diese ist am Produkt neben der Spindel-Arretiertaste angegeben ().
- ▶ Achten Sie darauf, dass der Aufnahmeflansch (Abb. B) so auf das Produkt aufgesetzt ist, dass die Aussparungen im Aufnahmeflansch in die Kante am Produkt greifen. Die Aufnahmespindel muss sich mitdrehen, wenn Sie den Aufnahmeflansch drehen.

5. Setzen Sie die Spannmutter wieder auf die Aufnahmespindel auf. Die flache Seite der Spannmutter zeigt zum Einsatzwerkzeug, wenn die Stärke der Scheibenaufnahme < 5 mm ist.  
Ist die Stärke der Scheibenaufnahme  $\geq 5$  mm, drehen Sie die Spannmutter (Abb. B).
6. Drücken Sie die Spindel-Arretiertaste und drehen Sie die Aufnahmespindel, bis die Spindel-Arretierung die Aufnahmespindel fixiert. Ziehen Sie die Spannmutter mit dem Spanschlüssel wieder fest. Sie können die Spindel-Arretiertaste loslassen.

### Schleifscheibe demontieren

1. Drücken Sie die Spindel-Arretiertaste **14** (Abb. A).
2. Drehen Sie die Aufnahmespindel **17**, bis die Spindel-Arretierung die Aufnahmespindel fixiert. Halten Sie die Spindel-Arretiertaste weiter gedrückt.

3. Lösen Sie die Spannmutter **15** (Abb. B) mit dem Spanschlüssel **9** (Abb. A). Sie können die Spindel-Arretiertaste loslassen.
4. Nehmen Sie die Spannmutter und den Aufnahmeflansch **16** (Abb. B) und die Trenn- oder Schleifscheibe von der Aufnahmespindel ab.

## ● **Bedienung**

### **⚠ VORSICHT! Verletzungsrisiko!**

- ▶ Ziehen Sie vor allen Arbeiten am Produkt den Netzstecker **8**.
- ▶ Verwenden Sie nur vom Hersteller empfohlene Schleifscheiben und Zubehörteile. Der Gebrauch anderer Einsatzwerkzeuge und anderen Zubehörs kann ein Verletzungsrisiko für Sie bedeuten.
- ▶ Verwenden Sie nur Zubehörteile, die Angaben tragen über Hersteller, Art der Bindung, Abmessung und zulässige Umdrehungszahl.
- ▶ Verwenden Sie nur Zubehörteile, deren aufgedruckte Drehzahl mindestens so hoch ist wie die auf dem Typenschild des Produkts angegeben.
- ▶ Verwenden Sie keine abgebrochenen, gesprungenen oder anderweitig beschädigten Schleifscheiben.
- ▶ Betreiben Sie das Produkt niemals ohne Schutzeinrichtungen.

### **⚠ VORSICHT! Verletzungsrisiko!**

- ▶ Stützen Sie Platten oder Werkstücke ab, um das Risiko eines Rückschlags durch eine eingeklemmte Trennscheibe zu vermindern. Große Werkstücke können sich unter ihrem eigenen Gewicht durchbiegen. Das Werkstück muss auf beiden Seiten der Scheibe abgestützt werden, und zwar sowohl in der Nähe der Trennscheibe als auch an der Kante.
- ▶ Halten Sie Ihre Hände von der Scheibe fern, wenn das Produkt in Betrieb ist. Es besteht ein Verletzungsrisiko.

### **HINWEIS**

#### **Hinweise zum Wechseln**

- ▶ Betreiben Sie das Produkt niemals ohne Schutzeinrichtungen.
- ▶ Vergewissern Sie sich, dass die auf dem Werkzeug angegebene Drehzahl gleich oder größer als die Bemessungsleerlaufdrehzahl des Produkts ist.
- ▶ Vergewissern Sie sich, dass die Maße des Werkzeugs zum Produkt passen.
- ▶ Benutzen Sie nur einwandfreie Scheiben (Klangprobe: sie haben beim Anschlagen mit einem Plastikhammer einen klaren Klang).
- ▶ Bohren Sie eine zu kleine Aufnahmebohrung der Schleifscheibe nicht nachträglich auf.

## HINWEIS

### Hinweise zum Wechseln

- ▶ Verwenden Sie keine getrennten Reduzierbuchsen oder Adapter, um Schleifscheiben mit großem Loch passend zu machen.
- ▶ Verwenden Sie keine Sägeblätter.
- ▶ Zum Aufspannen der Schleifwerkzeuge dürfen nur die mitgelieferten Spannflansche verwendet werden. Die Zwischenlagen zwischen Spannflansch und Schleifwerkzeugen müssen aus elastischen Stoffen z. B. Gummi, weicher Pappe usw., bestehen.
- ▶ Montieren Sie das Produkt nach dem Werkzeugwechsel wieder vollständig.

### **WARNUNG!**



Schalten Sie das Produkt aus und ziehen Sie den Netzstecker. Lassen Sie das Produkt abkühlen.

### **WARNUNG!**



Tragen Sie beim Werkzeugwechsel Schutzhandschuhe, um Schnittverletzungen zu vermeiden.

### **WARNUNG!**

- ▶ Die Spannmutter **15** darf nicht zu fest angezogen werden, um ein Brechen von Scheibe und Mutter zu vermeiden.

## ● Ein- und Ausschalten

### **WARNUNG!**

- ▶ Achten Sie darauf, dass die Spannung des Netzanschlusses mit dem Typenschild am Produkt übereinstimmt.
1. Verbinden Sie den Netzstecker **8** mit einer Steckdose.
  2. Zum Einschalten drücken Sie den Ein-/Ausschalter **7** (Abb. A) nach vorne in Richtung Produkt und drücken Sie ihn anschließend Richtung Grifffläche am Produkt.
  3. Warten Sie nach dem Einschalten ab, bis das Produkt seine max. Drehzahl erreicht hat. Beginnen Sie erst dann mit dem Arbeiten.
  4. Zum Ausschalten lassen Sie den Ein-/Ausschalter los. Das Produkt schaltet ab.

### **WARNUNG!**

- ▶ Das Werkzeug läuft nach, nachdem das Produkt abgeschaltet wurde. Es besteht ein Verletzungsrisiko.

## Drehgeschwindigkeit einstellen

- Stellen Sie den Drehzahlregler **6** auf eine Position zwischen 1 und 6.

## Probelauf

- Führen Sie vor dem ersten Arbeiten und nach jedem Werkzeugwechsel einen Probelauf ohne Belastung durch. Schalten Sie das Produkt sofort aus, wenn das Werkzeug unruhig läuft, beträchtliche Schwingungen auftreten oder abnorme Geräusche zu hören sind.

## ● Dauerbetrieb

1. Schalten Sie das Produkt ein.

### Dauerbetrieb einschalten

2. Hängen Sie den Ein-/Ausschalter  (Abb. A) im angeschalteten Zustand ein, indem Sie ihn nach vorne in Richtung Produkt drücken.

## Dauerbetrieb ausschalten

3. Drücken Sie den Ein-/Ausschalter  (Abb. A) kurz in Richtung Grifffläche am Produkt. Das Produkt schaltet ab.

## ● Fehlerbehebung

### **WARNUNG!**



Ziehen Sie vor allen Arbeiten am Produkt den Netzstecker. Gefahr durch elektrischen Schlag!

Problem	Mögliche Ursache	Lösung
Das Produkt startet nicht.	Die Netzspannung fehlt.	Überprüfen Sie Steckdose, Netzkabel, Leitung, Netzstecker und Haussicherung. Reparaturen müssen von einer Elektrofachkraft durchgeführt werden.
	Die Haussicherung spricht an.	
Das Schleifwerkzeug bewegt sich nicht, obwohl der Motor läuft.	Die Spannmutter ist locker.	Ziehen Sie die Spannmutter an (siehe „Scheibe montieren/demontieren“).
	Werkstück, Werkstückreste oder Reste der Schleifwerkzeuge blockieren den Antrieb.	Entfernen Sie die Blockaden.
Der Motor wird langsamer und bleibt stehen.	Das Produkt wird durch das Werkstück überlastet.	Verringern Sie den Druck auf das Schleifwerkzeug.
		Das Werkstück ist ungeeignet.
Die Schleifscheibe läuft unrund, abnorme Geräusche sind zu hören.	Die Spannmutter ist locker.	Ziehen Sie die Spannmutter an (siehe „Scheibe montieren/demontieren“).
	Die Schleifscheibe ist defekt.	Wechseln Sie die Schleifscheibe.

## ● Reinigung und Wartung

### **⚠️ WARNUNG!**



Schalten Sie das Produkt aus und trennen Sie es vom Netz vor dem Auswechseln von Zubehör, Reinigung und bei Nichtgebrauch.

### **⚠️ WARNUNG!**

- ▶ Lassen Sie Arbeiten, die nicht in dieser Betriebsanleitung beschrieben sind, von einer Fachwerkstatt durchführen. Verwenden Sie nur Originalteile. Lassen Sie das Produkt vor allen Wartungs- und Reinigungsarbeiten abkühlen. Es besteht Verbrennungsgefahr!

- Kontrollieren Sie das Produkt vor jedem Gebrauch auf offensichtliche Mängel wie lose, abgenutzte oder beschädigte Teile, korrekten Sitz von Schrauben oder anderer Teile. Prüfen Sie insbesondere die Schleifscheibe. Tauschen Sie beschädigte Teile aus.

## ● Reinigung

### **⚠️ WARNUNG!**

- ▶ Verwenden Sie keine Reinigungs- bzw. Lösungsmittel. Chemische Substanzen können die Kunststoffteile des Produkts angreifen.
- ▶ Reinigen Sie das Produkt niemals unter fließendem Wasser.

- Reinigen Sie das Produkt nach jedem Gebrauch gründlich.
- Reinigen Sie die Lüftungsöffnungen und die Oberfläche des Produkts mit einer weichen Bürste, einem Pinsel oder einem Tuch.

## ● Wartung (Abb. C)

### **Kohlebürsten austauschen**

### **⚠️ WARNUNG!**



Schalten Sie das Produkt aus und trennen Sie es vom Netz vor dem Auswechseln von Zubehör, Reinigung und bei Nichtgebrauch.

1. Lösen Sie die Schraube **[4]** der Wartungsabdeckung **[5]** (Abb. A).
2. Nehmen Sie die Wartungsabdeckung ab.
3. Heben Sie die Andruckfeder **[20]** aus der Nut für die Andruckfeder **[18]** der Kohlebürste **[23]**.
4. Ziehen Sie den Kontaktstecker **[21]** vom Kontaktschuh **[19]** ab.
5. Ziehen Sie die Kohlebürste aus der Führung heraus.
6. Schieben Sie eine neue Kohlebürste in die Führung ein.
7. Legen Sie den Anschluss **[22]** in einem Bogen an der Nut für die Andruckfeder vorbei. Führen Sie den Anschluss dabei durch die seitliche Öffnung der Führung.
8. Schieben Sie den Kontaktstecker auf den Kontaktschuh auf.
9. Setzen Sie die Andruckfeder wieder auf die Nut für die Andruckfeder der Kohlebürste auf.
10. Befestigen Sie die Wartungsabdeckung wieder mit der Schraube.
11. Wiederholen Sie die Schritte 1 bis 10 auf der anderen Seite des Produkts. Die Kohlebürsten sind grundsätzlich paarweise auszutauschen.

## ● Lagerung

- Bewahren Sie das Produkt an einem trockenen und staubgeschützten Ort außerhalb der Reichweite von Kindern auf.
- Schleifscheiben müssen trocken und hochkant aufbewahrt werden und dürfen nicht gestapelt werden.

## ● Entsorgung

Die Verpackung besteht aus umweltfreundlichen Materialien, die Sie über die örtlichen Recyclingstellen entsorgen können.



Beachten Sie die Kennzeichnung der Verpackungsmaterialien bei der Abfalltrennung, diese sind gekennzeichnet mit Abkürzungen (a) und Nummern (b) mit folgender Bedeutung: 1–7: Kunststoffe/20–22: Papier und Pappe/80–98: Verbundstoffe.

### Produkt:



Möglichkeiten zur Entsorgung des ausgedienten Produkts erfahren Sie bei Ihrer Gemeinde- oder Stadtverwaltung.



Werfen Sie Ihr Produkt, wenn es ausgedient hat, im Interesse des Umweltschutzes nicht in den Hausmüll, sondern führen Sie es einer fachgerechten Entsorgung zu. Über Sammelstellen und deren Öffnungszeiten können Sie sich bei Ihrer zuständigen Verwaltung informieren.

## ● Garantie

Das Produkt wurde nach strengen Qualitätsrichtlinien hergestellt und vor der Auslieferung sorgfältig geprüft. Im Falle von Material- oder Herstellungsfehlern haben Sie gegenüber dem Verkäufer des Produkts gesetzliche Rechte. Ihre gesetzlichen Rechte werden in keiner Weise durch unsere unten aufgeführte Garantie eingeschränkt.

Die Garantie für dieses Produkt beträgt 3 Jahre ab Kaufdatum. Die Garantiezeit beginnt mit dem Kaufdatum. Bewahren Sie den Originalkaufbeleg an einem sicheren Ort auf, da dieses Dokument als Nachweis des Kaufs erforderlich ist.

Alle Schäden oder Mängel, die bereits zum Zeitpunkt des Kaufs vorhanden sind, müssen unverzüglich nach dem Auspacken des Produkts gemeldet werden.

Sollte das Produkt innerhalb von 3 Jahren ab Kaufdatum einen Material- oder Herstellungsfehler aufweisen, werden wir es – nach unserer Wahl – kostenlos für Sie reparieren oder ersetzen. Die Garantiezeit verlängert sich durch einen stattgegebenen Gewährleistungsanspruch nicht. Dies gilt auch für ersetzte und reparierte Teile.

Diese Garantie erlischt, wenn das Produkt beschädigt oder unsachgemäß verwendet oder gewartet wurde.

Die Garantie deckt Material- und Herstellungsfehler ab. Diese Garantie erstreckt sich weder auf Produktteile, die normalem Verschleiß unterliegen, und somit als Verschleißteile gelten (z. B. Batterien, Akkus, Schläuche, Farbpatronen), noch auf Schäden an zerbrechlichen Teilen, z. B. Schalter oder Teile aus Glas.

## ● Abwicklung im Garantiefall

Um eine schnelle Bearbeitung Ihres Anliegens zu gewährleisten, folgen Sie bitte den folgenden Hinweisen:

Bitte halten Sie für alle Anfragen den Kassenbon und die Artikelnummer (IAN 481506\_2410) als Nachweis für den Kauf bereit.

Die Artikelnummer entnehmen Sie bitte dem Typenschild am Produkt, einer Gravur am Produkt, dem Titelblatt Ihrer Anleitung (unten links) oder dem Aufkleber auf der Rück- oder Unterseite des Produktes.

Sollten Funktionsfehler oder sonstige Mängel auftreten kontaktieren Sie zunächst die nachfolgend benannte Serviceabteilung telefonisch oder per EMail.

Ein als defekt erfasstes Produkt können Sie dann unter Beifügung des Kaufbelegs (Kassenbon) und der Angabe, worin der Mangel besteht und wann er aufgetreten ist, für Sie portofrei an die Ihnen mitgeteilte Service Anschrift übersenden.



Auf parkside-diy.com können Sie diese und viele weitere Handbücher einsehen und herunterladen. Mit diesem QR-Code gelangen Sie direkt auf parkside-diy.com. Wählen Sie Ihr Land aus, und suchen Sie über die Suchmaske nach den Bedienungsanleitungen. Mittels Eingabe der Artikelnummer (IAN) 481506\_2410 gelangen Sie zur Bedienungsanleitung für Ihren Artikel.

## ● Service

- DE Service Deutschland**  
Tel.: 0800 5435 111  
E-Mail: owim@lidl.de
- AT Service Österreich**  
Tel.: 0800 292726  
E-Mail: owim@lidl.at
- CH Service Schweiz**  
Tel.: 0800 562153  
E-Mail: owim@lidl.ch

# ● EU-konformitätserklärung

## EU-KONFORMITÄTSERKLÄRUNG (Nr. 481506\_2410)

IAN: 481506\_2410  
Produkt-Identifikation: "PARKSIDE" Winkelschleifer  
Modellnummer: HG10788

Der oben beschriebene Gegenstand der Erklärung erfüllt die einschlägigen Harmonisierungsvorschriften der Union:

Richtlinie 2006/42/EG
Richtlinie 2014/30/EU
Richtlinie 2011/65/EU mit allen dazugehörigen Änderungen

Angabe der einschlägigen harmonisierten Normen oder der anderen technischen Spezifikationen, für die die Konformität erklärt wird:

Nr. / Teile
Richtlinie 2006/42/EG
EN 62841-1:2015/A11:2022
EN IEC 62841-2-3:2021/A11:2021
Richtlinie 2014/30/EU
EN IEC 55014-1:2021
EN IEC 55014-2:2021
EN IEC 61000-3-2:2019/A1:2021
EN 61000-3-3:2013/A2:2021

Der Gegenstand der oben beschriebenen Erklärung steht im Einklang mit der Richtlinie 2011/65/EU des Europäischen Parlaments und des Rates vom 8. Juni 2011 zur Beschränkung der Verwendung bestimmter gefährlicher Stoffe in Elektro- und Elektronikgeräten:

Nr. / Teile
EN IEC 63000:2018



Person, die die technische Dokumentation aufbewahrt: OWIM GmbH & Co.KG

Unterzeichnet für und im Namen von:

**OWIM GmbH & Co. KG, Stiftsbergstraße 1, 74167 Neckarsulm, Deutschland**

Diese Konformitätserklärung wird unter der alleinigen Verantwortung des Herstellers ausgestellt.

Original-Konformitätserklärung

Neckarsulm	17.12.2024		
Ort	Datum	ppa. Stefan Haensel Prokurist	ppa. Jens Buchheim Prokurist

DE



**OWIM GmbH & Co. KG**

Stiftsbergstraße 1  
74167 Neckarsulm  
GERMANY

Model No.: HG10788

Version: 05/2025

IAN 481506\_2410

