

# /// PARKSIDE

PERFORMANCE



PDF ONLINE  
parkside-diy.com



## 20 V AKKU-RUCKSACKDRUCKSPRÜHER/ 20 V CORDLESS BACKPACK PRESSURE SPRAYER/ 20 V PULVÉRISATEUR À DOS SANS FIL PPRDS 20-Li C3

(DE) (AT) (CH)

### 20 V AKKU-RUCKSACK- DRUCKSPRÜHER

Bedienungs- und  
Sicherheitshinweise  
Originalbetriebsanleitung

(GB) (IE)

### 20 V CORDLESS BACKPACK PRESSURE SPRAYER

Operation and safety notes  
Translation of the original  
instructions

(FR) (BE)

### 20 V PULVÉRISATEUR À DOS SANS FIL

Instructions d'utilisation et  
consignes de sécurité  
Traduction de la notice originale

(NL) (BE)

### 20 V ACCU-RUGSPUIT

Bedienings- en  
veiligheidsinstructies  
Vertaling van de oorspronkelijke  
gebruiksaanwijzing

(PL)

### 20 V AKUMULATOROWY PLECAKOWY OPRYSKIWACZ CIŚNIENIOWY

Wskazówki dotyczące obsługi i  
bezpieczeństwa  
Tłumaczenie instrukcji oryginalnej

(CZ)

### 20 V AKU TLAKOVÝ POSTŘIKOVAČ NA ZÁDA

Pokyny pro obsluhu a  
bezpečnostní pokyny  
Překlad původního návodu k  
používání

(SK)

### 20 V AKU TLAKOVÝ POSTREKOVÁČ NA CHRBTÁ

Pokyny pre obsluhu a  
bezpečnostné pokyny  
Preklad pôvodného návodu na  
použitie

(ES)

### 20 V PULVERIZADOR A PRESIÓN DE MOCHILA RECARGABLE

Instrucciones de utilización y de  
seguridad  
Traducción del manual original

(DK)

### 20 V BATTERIDREVEN RYGSÆKTRYKSPRØJTER

Brugs- og sikkerhedsanvisninger  
Oversættelse af den originale  
brugsanvisning

(IT)

### 20 V SPRUZZATORE A PRESSIONE RICARICABILE

Indicazioni per l'uso e per la  
sicurezza  
Traduzione delle istruzioni originali

(HU)

### 20 V AKKUS HÁTI PERMETEZŐ

Kezelési és biztonsági utalások  
Eredeti használati utasítás  
fordítása

IAN 472002\_2407

(DE) (FR) (NL) (BE)

(PL) (CZ) (SK)

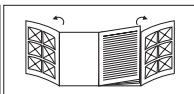

DE/AT/CH	Lesen Sie die Bedienungsanleitung sorgfältig, bevor Sie den Sprüher verwenden.		
GB/IE	Read the instruction handbook thoroughly before using the sprayer.		
FR/BE	Lisez attentivement le mode utiliser le pulvérisateur.		
NL/BE	Lees de gebruikershandleiding zorgvuldig door voordat u de sproeier gebruikt.		
PL	Przed użyciem opryskiwacza dokładnie przeczytać instrukcję obsługi.		
CZ	Než postřikovač použijete, přečtete si pečlivě návod k obsluze.		
SK	Pred použitím postrekovača si dôkladne prečítajte návod na obsluhu.		
ES	Lea atentamente el manual de instrucciones antes de utilizar el pulverizador.		
DK	Læs betjeningsvejledningen omhyggeligt, før du anvender sprøjten.		
IT	Leggere attentamente le istruzioni per l'uso prima di utilizzare lo spruzzatore.		
HU	A permetező használatá előtt figyelmesen olvassa el a használati útmutatót.		
DE/AT/CH	Bedienungs- und Sicherheitshinweise	Seite	5
GB/IE	Operation and safety notes	Page	39
FR/BE	Instructions d'utilisation et consignes de sécurité	Page	69
NL/BE	Bedienings- en veiligheidsinstructies	Pagina	103
PL	Wskazówki dotyczące obsługi i bezpieczeństwa	Strona	135
CZ	Pokyny pro obsluhu a bezpečnostní pokyny	Strana	168
SK	Pokyny pre obsluhu a bezpečnostné pokyny	Strana	198
ES	Instrucciones de utilización y de seguridad	Página	229
DK	Brugs- og sikkerhedsanvisninger	Side	263
IT	Indicazioni per l'uso e per la sicurezza	Pagina	293
HU	Kezelési és biztonsági utalások	Oldal	325

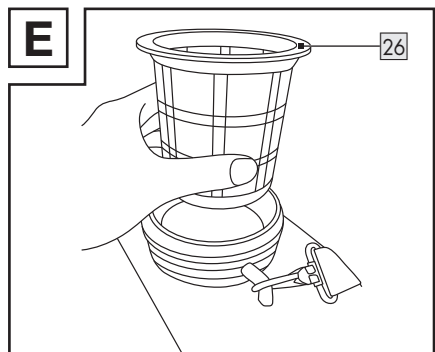
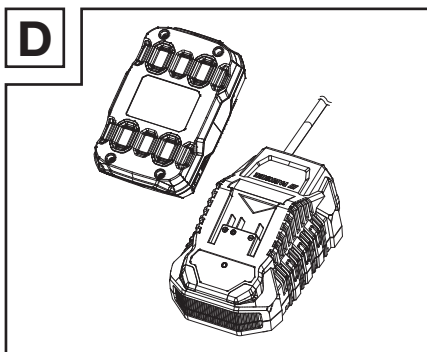
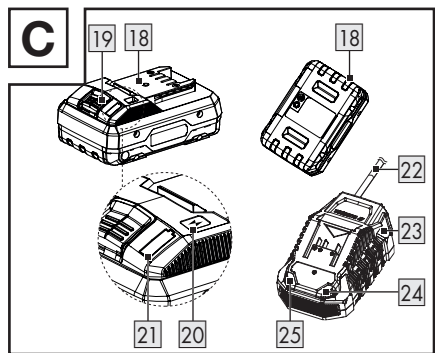
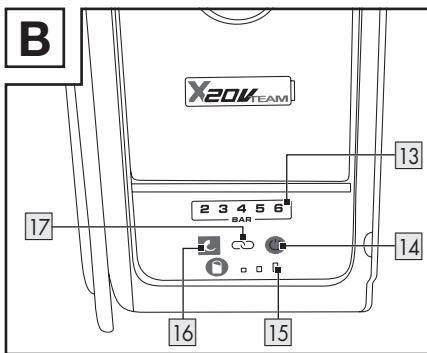
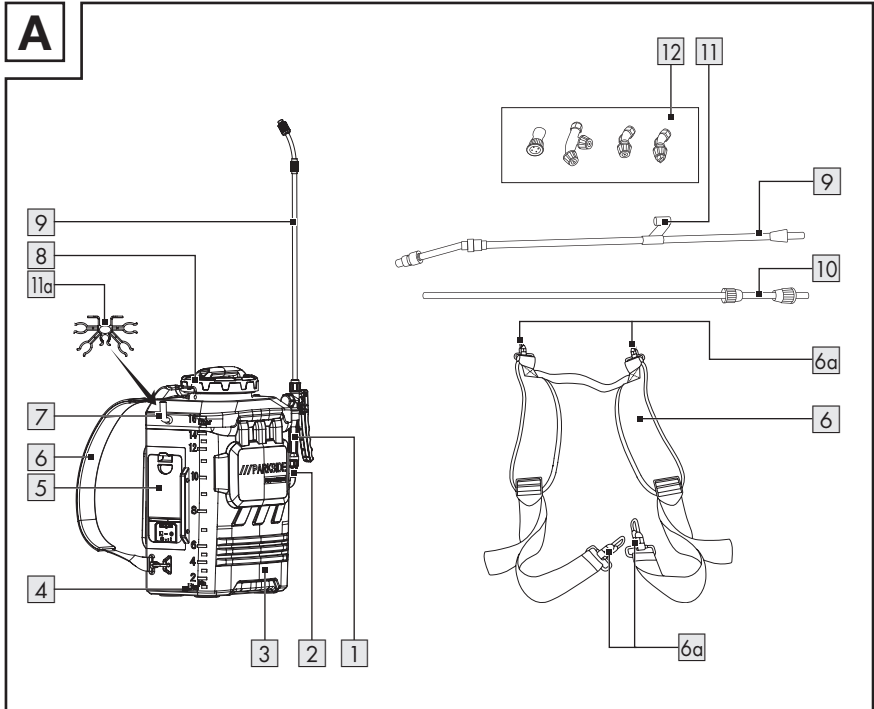

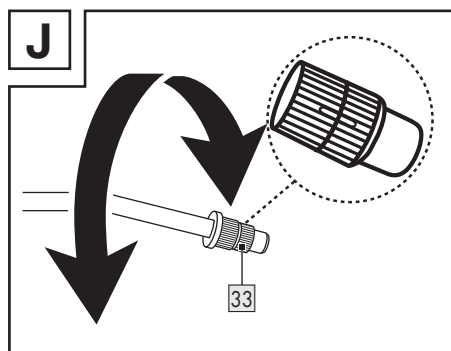
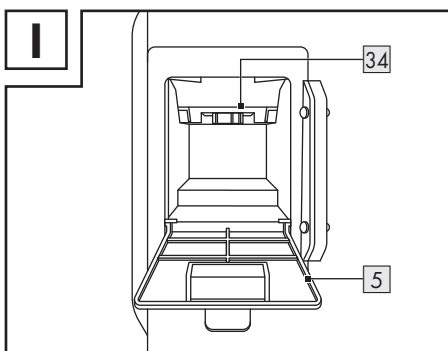
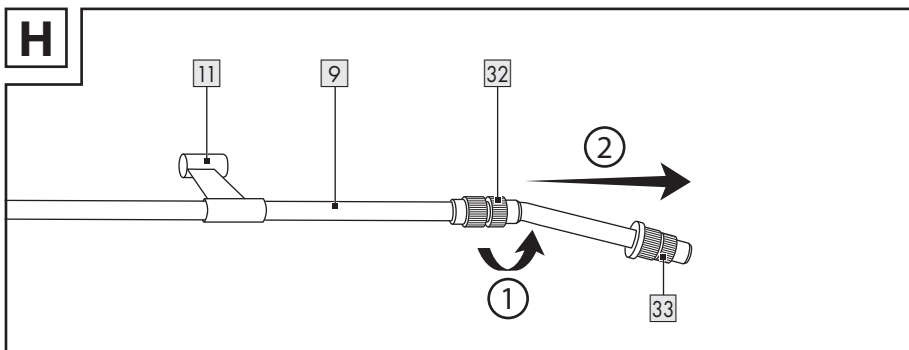
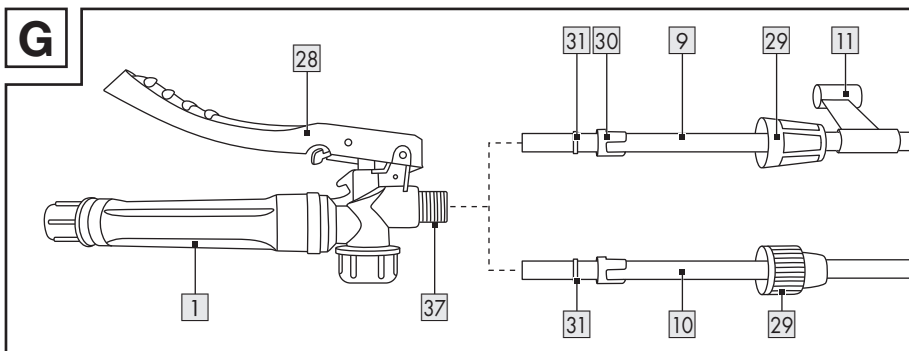
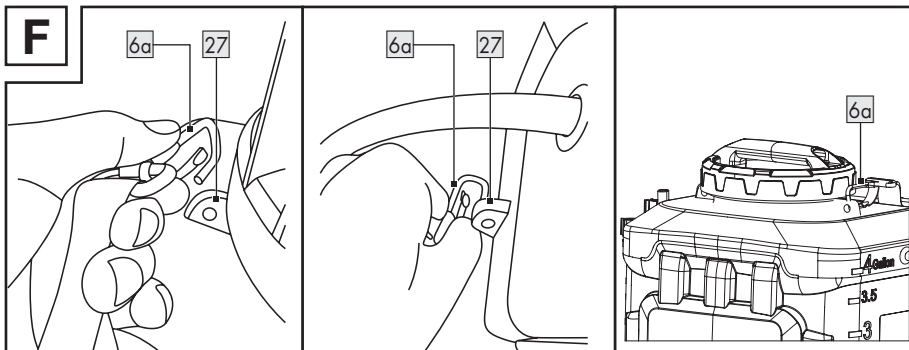

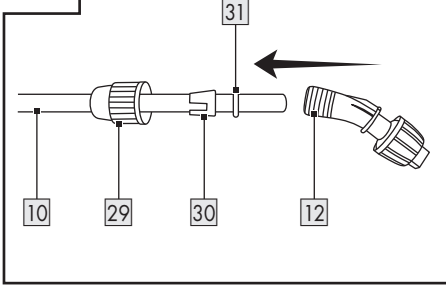
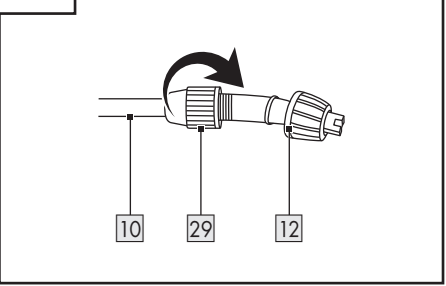
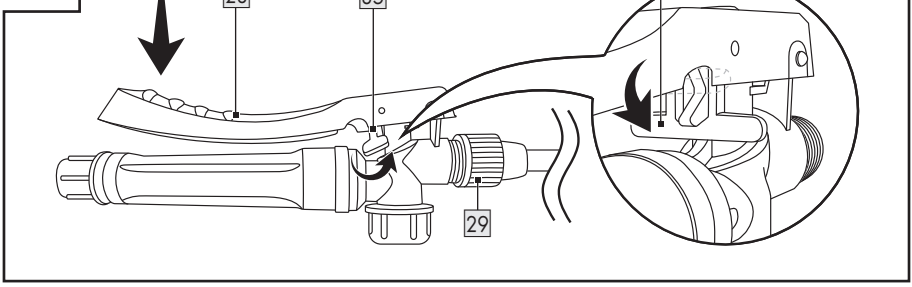
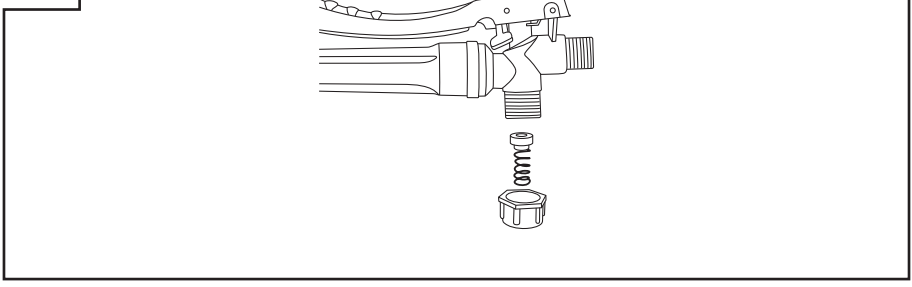
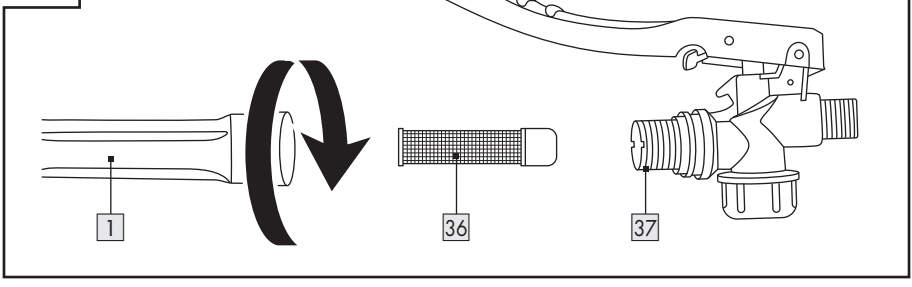
**K****L****M****N****O**



AKKU KOMPATIBEL MIT ALLEN GERÄTEN DER SERIE „PARKSIDE X 20 V TEAM“

BATTERY COMPATIBLE WITH ALL DEVICES OF THE SERIES “PARKSIDE X 20 V TEAM”

BATTERIE COMPATIBLE AVEC TOUS LES APPAREILS DE LA SÉRIE « PARKSIDE X 20 V TEAM »

ACCU GESCHIKT VOOR ALLE APPARATEN UIT DE SERIE “PARKSIDE X 20 V TEAM”

AKUMULATOR KOMPATYBILNY ZE WSZYSTKIMI URZĄDZENIAMI SERII „PARKSIDE X 20 V TEAM”

AKUMULÁTOR KOMPATIBILNÍ SE VŠEMI PŘÍSTROJI ŘADY „PARKSIDE X 20 V TEAM“

AKUMULÁTOR JE KOMPATIBILNÝ SO VŠETKÝMI PŘÍSTROJMI ZO SÉRIE „PARKSIDE X 20 V TEAM“

BATERÍA COMPATIBLE CON TODOS LOS DISPOSITIVOS DE LA SERIE “PARKSIDE X 20 V TEAM”

BATTERIET ER KOMPATIBELT MED ALLE APPARATER I SERIEN ”PARKSIDE X 20 V TEAM”

BATTERIA COMPATIBILE CON TUTTI GLI APPARECCHI DELLA SERIE “PARKSIDE X 20 V TEAM”

AZ AKKU A „PARKSIDE X 20 V TEAM” MINDEN KÉSZÜLÉKÉVEL KOMPATIBILIS

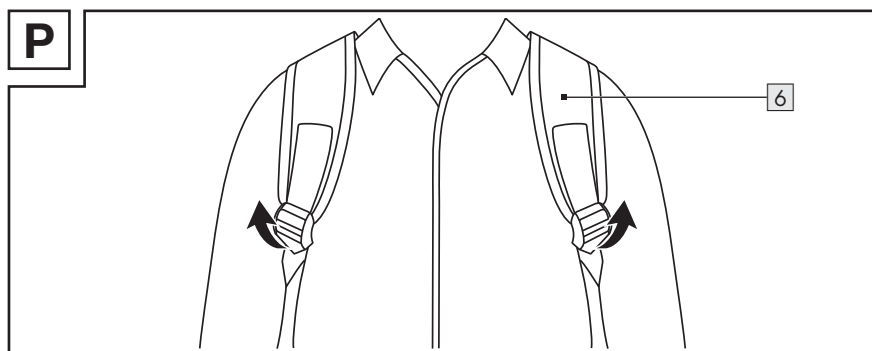
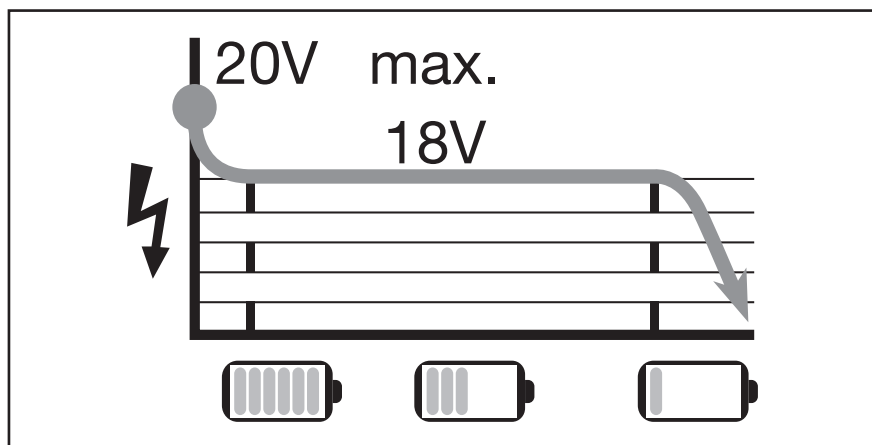





<b>Verwendete Warnhinweise und Symbole</b> .....	Seite	7
<b>Einleitung</b> .....	Seite	8
Bestimmungsgemäße Verwendung .....	Seite	8
Lieferumfang .....	Seite	9
Teilebeschreibung .....	Seite	9
Technische Daten .....	Seite	10
<b>Sicherheitshinweise</b> .....	Seite	12
Allgemeine Sicherheitshinweise für Elektrowerkzeuge .....	Seite	12
Sicherheitshinweise für Rucksack-Sprühgeräte .....	Seite	16
Vibrations- und Geräuschminderung .....	Seite	18
Verhalten im Notfall .....	Seite	18
Restrisiken .....	Seite	19
Sicherheitshinweise für Akkuladegeräte .....	Seite	19
<b>Vorbereitung</b> .....	Seite	20
Zubehör .....	Seite	20
<b>Merkmale</b> .....	Seite	21
<b>Akku-Pack</b> .....	Seite	21
Akku-Pack aufladen .....	Seite	21
Akku-Pack einsetzen/entnehmen .....	Seite	22
Ladezustand des Akku-Packs überprüfen .....	Seite	22
<b>App PARKSIDE</b> .....	Seite	22
Produkt mit der App PARKSIDE verbinden .....	Seite	22
Produkt erneut mit der App PARKSIDE verbinden .....	Seite	22
Verbinden Sie das Produkt zum ersten Mal mit der App PARKSIDE ...	Seite	23
<b>Vor dem Gebrauch</b> .....	Seite	23
Schultergurt anbringen .....	Seite	23
Edelstahl-Düsenrohr anbringen .....	Seite	23
Länge des Edelstahl-Düsenrohrs einstellen .....	Seite	24
Kegelsprühkopf auf dem Edelstahl-Düsenrohr einstellen .....	Seite	24
Kunststoff-Düsenrohr anbringen .....	Seite	24
Düsenzubehör anbringen .....	Seite	24
Sprühlösung mischen .....	Seite	25
Erste Schritte, wenn Personen mit Pestiziden in Kontakt gekommen sind .....	Seite	26
Sprühtank füllen .....	Seite	27

<b>Bedienung</b> .....	Seite	28
Ein- und Ausschalten .....	Seite	28
Sprühen .....	Seite	28
<b>Reinigung und Pflege</b> .....	Seite	30
Wartung .....	Seite	30
Reparatur .....	Seite	30
Reinigung .....	Seite	31
Lagerung .....	Seite	32
Transport .....	Seite	33
<b>Fehlerbehebung</b> .....	Seite	33
<b>Entsorgung</b> .....	Seite	34
<b>Garantie</b> .....	Seite	36
Abwicklung im Garantiefall .....	Seite	37
<b>Service</b> .....	Seite	37
<b>EU-Konformitätserklärung</b> .....	Seite	38

## Verwendete Warnhinweise und Symbole

In dieser Bedienungsanleitung, auf der Verpackung und auf dem Typenschild werden die folgenden Warnhinweise verwendet:

 	<p>Lesen Sie die Bedienungsanleitung.</p>		<p>Schutzbrille tragen!</p>
	<p><b>GEFAHR!</b> Dieses Symbol mit dem Signalwort „Gefahr“ bezeichnet eine Gefährdung mit einem hohen Risikograd, die, wenn sie nicht vermieden wird, eine schwere Verletzung oder den Tod zur Folge hat.</p>		<p>Atemschutz tragen!</p>
	<p><b>WARNUNG!</b> Dieses Symbol mit dem Signalwort „Warnung“ bezeichnet eine Gefährdung mit einem mittleren Risikograd, die, wenn sie nicht vermieden wird, eine schwere Verletzung oder den Tod zur Folge haben kann.</p>		<p>Schutzkleidung tragen!</p>
	<p><b>VORSICHT!</b> Dieses Symbol mit dem Signalwort „Vorsicht“ bezeichnet eine Gefährdung mit einem niedrigen Risikograd, die, wenn sie nicht vermieden wird, eine geringe oder mäßige Verletzung zur Folge haben kann.</p>		<p>Schalten Sie das Produkt aus und nehmen Sie den Akku-Pack heraus, bevor Sie Zubehörteile austauschen, das Produkt reinigen oder wenn es nicht benutzt wird.</p>
	<p><b>VORSICHT!</b> Dieses Symbol mit dem Signalwort „Vorsicht“ bezeichnet eine Gefährdung mit einem niedrigen Risikograd, die, wenn sie nicht vermieden wird, eine geringe oder mäßige Verletzung zur Folge haben kann.</p>		<p>Sicherheitsschuhwerk tragen!</p>
	<p>Gleichstrom/-spannung (Akku-Pack)</p>		<p>Schützen Sie den Akku-Pack vor Feuer.</p>
	<p>Wechselstrom/-spannung (Akkuladegerät)</p>		<p>Schützen Sie den Akku-Pack vor Hitze und dauerhafter, starker Sonneneinstrahlung.</p>
	<p>Sicherung (Akkuladegerät)</p>		<p>Schützen Sie den Akku-Pack vor Wasser und Feuchtigkeit.</p>

	<p>Verwenden Sie das Produkt nur in trockenen Innenräumen (Akkuladegerät).</p>		<p>Das CE-Zeichen bestätigt Konformität mit den für das Produkt zutreffenden EURichtlinien.</p>
	<p>Halten Sie Umstehende beim Sprühen fern.</p>		<p>Sicherheitshinweise Handlungsanweisungen</p>

## **20 V AKKU-RUCKSACKDRUCKSPRÜHER**

### ● **Einleitung**

Wir beglückwünschen Sie zum Kauf Ihres neuen Produkts. Sie haben sich damit für ein hochwertiges Produkt entschieden. Die Bedienungsanleitung ist Teil dieses Produkts. Sie enthält wichtige Hinweise für Sicherheit, Gebrauch und Entsorgung. Machen Sie sich vor der Benutzung des Produkts mit allen Bedien- und Sicherheitshinweisen vertraut. Benutzen Sie das Produkt nur wie beschrieben und für die angegebenen Einsatzbereiche. Händigen Sie alle Unterlagen bei Weitergabe des Produkts an Dritte mit aus.

### ● **Bestimmungsgemäße Verwendung**

Dieser 20 V Akku-Rucksackdrucksprüher (im Folgenden „Produkt“ oder „Elektrowerkzeug“) ist nur für die Verwendung im Freien in einem gut belüfteten Bereich vorgesehen.

Das Produkt darf nicht in Innenräumen oder in schlecht belüfteten Bereichen verwendet werden.

Dieses Produkt ist nur für den privaten Gebrauch im Haushalt bestimmt, nicht für gewerbliche Zwecke.

Das Produkt sollte nur im privaten Bereich von Erwachsenen verwendet werden, die eine angemessene Schulung über die Gefahren und die bei der Verwendung des Produkts zu treffenden Vorsichtsmaßnahmen erhalten haben.

Das Produkt ist für das Versprühen von handelsüblichen Haushalts- und Gartenchemikalien konzipiert, wie z. B.:

- Insektizide
- Fungizide
- Unkrautvernichtungsmittel
- Düngemittel

Das Produkt kann auch zum Bewässern von Pflanzen verwendet werden.

Verwenden Sie das Produkt für keine anderen Zwecke.

Verwenden Sie immer das richtige Einsatzwerkzeug entsprechend dem Verwendungszweck! Beachten Sie beim Kauf und der Verwendung von Zubehörteilen die technischen Anforderungen an dieses Produkt (siehe „Technische Daten“)!

Andere Verwendungen oder Veränderungen des Produkts gelten als nicht bestimmungsgemäß und können zu Risiken wie Lebensgefahr, Verletzungen und Beschädigungen führen. Für aus bestimmungswidriger Verwendung entstandene Schäden übernimmt der Hersteller keine Haftung. Das Produkt ist nicht für den gewerblichen Einsatz oder für andere Einsatzbereiche bestimmt.

## ● Lieferumfang

### ⚠️ WARNUNG!

► Das Produkt und die Verpackungsmaterialien sind kein Kinderspielzeug! Kinder dürfen nicht mit Kunststoffbeuteln, Folien und Kleinteilen spielen! Es besteht Verschluckungs- und Erstickungsgefahr!

- 1 20 V Akku-Rucksackdrucksprüher
- 1 Schultergurt
- 1 Edelstahl-Düsenrohr
- 1 Kunststoff-Düsenrohr
- 1 Fächerdüse
- 1 Doppelkopfdüse
- 1 Einkopfdüse
- 1 Nebeldüse
- 1 Aufhängehaken
- 1 Multi-Aufhängehaken
- 1 Bedienungsanleitung

### HINWEIS

► Akku-Pack und Akku-Schnellladegerät sind nicht im Lieferumfang enthalten.

## ● Teilebeschreibung

### Abb. A:

- 1 Griff
- 2 Schlauch
- 3 Sprühtank
- 4 Volumenskala

- 5 Akkufachdeckel
- 6 Schultergurt
- 6a Riemenhaken ×4
- 7 Sprühtankstift
- 8 Sprühtankdeckel
- 9 Edelstahl-Düsenrohr
- 10 Kunststoff-Düsenrohr
- 11 Aufhängehaken
- 11a Multi-Aufhängehaken
- 12 Düsenzubehör:
  - Fächerdüse ×1
  - Doppelkopfdüse ×1
  - Einkopfdüse ×1
  - Nebeldüse ×1

### Abb. B:

- 13 Druck-Anzeige
- 14 Ein-/Aus-Schalter
- 15 Ladestand-Anzeige
- 16 Druckauswahltaste
- 17 Verbindungsstatus-LED

### Abb. C:

- 18 Akku-Pack\*
- 19 Entriegelungstaste
- 20 Taste  (Ladestand)
- 21 Akkustandsanzeige
- 22 Anschlussleitung mit Netzstecker
- 23 Akkuladegerät (Schnellladegerät)\*
- 24 Ladekontroll-LED – rot
- 25 Ladekontroll-LED – grün

\* Akku-Pack und Akku-Schnellladegerät sind nicht im Lieferumfang enthalten.

### Abb. E bis P:

- 26 Korbfilter
- 27 Öse ×4
- 28 Auslöser
- 29 Überwurfmutter ×2
- 30 Sicherungsring ×2
- 31 O-Ring ×2
- 32 Rohrmutter
- 33 Kegelsprühkopf
- 34 Akkuanschluss

35 Verriegelungsklinke

37 Absperrventil

36 Kleiner Filter

## ● Technische Daten

20 V Akku-Rucksackdrucksprüher	PPRDS 20-Li C3
Nennspannung:	20 V
Art der Pumpe:	Membran
Tank-Kapazität:	16 l
Arbeitsdruck:	2–6 bar (einstellbar)
Max. Betriebstemperatur:	40 °C
Gewicht (leer):	ca. 4 kg (ohne Akku-Pack)
Gewicht (voll):	ca. 20 kg
Restlösung im Sprühtank (max.):	250 ml
IP-Schutzart:	IPX1

## Abmessungen

Aufsatz	Maschenweite	Ø
12 Fächerdüse	–	2 mm
12 Einkopfdüse	–	2 mm
12 Doppelkopfdüse	–	2 mm
12 Nebeldüse	–	0,8 mm
26 Korbfilter	0,25 mm	–
33 Kegelsprühkopf	–	1,8 mm
36 Kleiner Filter	0,18 mm	–

## Durchflussrate (l/h)

Aufsatz	Durchflussrate (l/h)	Nennndruck (bar)
12 Fächerdüse	90,9	4,4
12 Einkopfdüse	81,8	5,5
12 Doppelkopfdüse	128,3	2,0
12 Kegelsprühkopf (Nebel)	117,3	2,5
33 Kegelsprühkopf (Nebel)	61,8	5,8
33 Kegelsprühkopf (Wasserstrahl)	125,2	2,0

PARKSIDE Performance Smart Akku	Smart PAPS 204 A1/ Smart PAPS 208 A1
Frequenzbereich:	2 400–2 483,5 MHz
Leistungspegel:	≤20 dBm

## Ladezeit

	2 Ah Akku-Pack PAP 20 B1 *	4 Ah Akku-Pack PAP 20 B3 *	4 Ah Smart PAPS 204 A1 *	8 Ah Smart PAPS 208 A1 *
Max. 2,4 A Ladegerät PLG 20 A4/C1 *	60 min	120 min	120 min	210 min
Max. 4,5 A Ladegerät PLG 20 A3/C3 *	35 min	60 min	50 min	120 min
Max. 4,5 A Ladegerät PDSLГ 20 A1 *	35 min	60 min	50 min	120 min
Ladegerät Smart PLGS 2012 A1 *	35 min	35 min	35 min	45 min

\* Akku-Pack und Akku-Schnellladegerät sind nicht im Lieferumfang enthalten.

## Empfohlene Umgebungstemperatur (Produkt und Akku-Pack)

Beim Laden:	+4 °C bis +40 °C
Beim Betrieb:	+4 °C bis +40 °C
Während der Lagerung:	+20 °C bis +26 °C

## Geräuschemissionswert

Die gemessenen Werte wurden in Übereinstimmung mit EN 62841 ermittelt. Der A-bewertete Geräuschpegel des Elektrowerkzeugs beträgt typischerweise:

Schalldruckpegel $L_{pA}$ :	67,3 dB(A)
Unsicherheit $K_{pA}$ :	3 dB
Schalleistungspegel $L_{WA}$ :	75,3 dB(A)
Unsicherheit $K_{WA}$ :	3 dB

## Schwingungsemissionswerte

Schwingungsgesamtwerte (Vektorsumme dreier Richtungen), ermittelt entsprechend EN 62841:

Hand-/Armvibration $a_{h,D}$ :	<2,5 m/s <sup>2</sup>
Unsicherheit $K_{WA}$ :	1,5 m/s <sup>2</sup>

## WARNUNG!



Gehörschutz tragen!

## HINWEIS

- ▶ Der angegebene Schwingungsgesamtwert und der angegebene Geräuschemissionswert sind nach einem genormten Prüfverfahren gemessen worden und können zum Vergleich eines Elektrowerkzeugs mit einem anderen verwendet werden.

## HINWEIS

- ▶ Der angegebene Schwingungsgesamtwert und der angegebene Geräuschemissionswert können auch zu einer vorläufigen Einschätzung der Belastung verwendet werden.

## ⚠️ WARNUNG!

- ▶ Die Schwingungs- und Geräuschemissionen können während der tatsächlichen Benutzung des Elektrowerkzeugs von den Angabewerten abweichen, abhängig von der Art und Weise, in der das Elektrowerkzeug verwendet wird, insbesondere welche Art von Werkstück bearbeitet wird. Versuchen Sie, die Belastung durch Vibrationen und Geräusche so gering wie möglich zu halten. Beispielhafte Maßnahmen zur Verringerung der Vibrationsbelastung sind das Tragen von Handschuhen beim Gebrauch des Werkzeugs und die Begrenzung der Arbeitszeit. Dabei sind alle Anteile des Betriebszyklus zu berücksichtigen (beispielsweise Zeiten, in denen das Elektrowerkzeug abgeschaltet ist, und solche, in denen es zwar eingeschaltet ist, aber ohne Belastung läuft).



## Sicherheitshinweise

### ● Allgemeine Sicherheitshinweise für Elektrowerkzeuge

#### ⚠️ WARNUNG!

- ▶ **Lesen Sie alle Sicherheitshinweise, Anweisungen, Bilderungen und technischen Daten, mit denen dieses Elektrowerkzeug versehen ist.** Versäumnisse bei der Einhaltung der nachfolgenden Anweisungen können elektrischen Schlag, Brand und/oder schwere Verletzungen verursachen.

### **Bewahren Sie alle Sicherheitshinweise und Anweisungen für die Zukunft auf.**

Der in den Sicherheitshinweisen verwendete Begriff „Elektrowerkzeug“ bezieht sich auf netzbetriebene Elektrowerkzeuge (mit Netzleitung) oder auf akkubetriebene Elektrowerkzeuge (ohne Netzleitung).

### **Arbeitsplatzsicherheit**

1. **Halten Sie Ihren Arbeitsbereich sauber und gut beleuchtet.** Unordnung oder unbeleuchtete Arbeitsbereiche können zu Unfällen führen.
2. **Arbeiten Sie mit dem Elektrowerkzeug nicht in explosionsgefährdeter Umgebung, in der sich brennbare Flüssigkeiten, Gase oder Stäube befinden.** Elektrowerkzeuge erzeugen Funken, die den Staub oder die Dämpfe entzünden können.
3. **Halten Sie Kinder und andere Personen während der Benutzung des Elektrowerkzeugs fern.** Bei Ablenkung können Sie die Kontrolle über das Elektrowerkzeug verlieren.

## Elektrische Sicherheit

1. **Der Anschlussstecker des Elektrowerkzeugs muss in die Steckdose passen. Der Stecker darf in keiner Weise verändert werden. Verwenden Sie keine Adapterstecker gemeinsam mit geschützten Elektrowerkzeugen.** Unveränderte Stecker und passende Steckdosen verringern das Risiko eines elektrischen Schlages.
2. **Vermeiden Sie Körperkontakt mit geerdeten Oberflächen wie von Rohren, Heizungen, Herden und Kühlschränken.** Es besteht ein erhöhtes Risiko durch elektrischen Schlag, wenn Ihr Körper geerdet ist.
3. **Halten Sie Elektrowerkzeuge von Regen oder Nässe fern.** Das Eindringen von Wasser in ein Elektrowerkzeug erhöht das Risiko eines elektrischen Schlages.
4. **Zweckentfremden Sie die Anschlussleitung nicht, um das Elektrowerkzeug zu tragen, aufzuhängen oder um den Stecker aus der Steckdose zu ziehen. Halten Sie die Anschlussleitung fern von Hitze, Öl, scharfen Kanten oder sich bewegenden Teilen.** Beschädigte oder verwickelte Anschlussleitungen erhöhen das Risiko eines elektrischen Schlages.
5. **Wenn Sie mit einem Elektrowerkzeug im Freien arbeiten, verwenden Sie nur Verlängerungsleitungen, die auch für den Außenbereich geeignet sind.** Die Anwendung einer für den Außenbereich geeigneten Verlängerungsleitung verringert das Risiko eines elektrischen Schlages.

6. **Wenn der Betrieb des Elektrowerkzeugs in feuchter Umgebung nicht vermeidbar ist, verwenden Sie einen Fehlerstromschutzschalter.**

Der Einsatz eines Fehlerstromschutzschalters vermindert das Risiko eines elektrischen Schlages.

## Sicherheit von Personen

1. **Seien Sie aufmerksam, achten Sie darauf, was Sie tun, und gehen Sie mit Vernunft an die Arbeit mit einem Elektrowerkzeug. Benutzen Sie kein Elektrowerkzeug, wenn Sie müde sind oder unter dem Einfluss von Drogen, Alkohol oder Medikamenten stehen.** Ein Moment der Unachtsamkeit beim Gebrauch des Elektrowerkzeuges kann zu ernsthaften Verletzungen führen.
2. **Tragen Sie persönliche Schutzausrüstung und immer eine Schutzbrille.** Das Tragen persönlicher Schutzausrüstung, wie Staubmaske, rutschfeste Sicherheitsschuhe, Schutzhelm oder Gehörschutz, je nach Art und Einsatz des Elektrowerkzeuges, verringert das Risiko von Verletzungen.
3. **Vermeiden Sie eine unbeabsichtigte Inbetriebnahme. Vergewissern Sie sich, dass das Elektrowerkzeug ausgeschaltet ist, bevor Sie es an die Stromversorgung und/oder den Akku anschließen, es aufnehmen oder tragen.** Wenn Sie beim Tragen des Elektrowerkzeuges den Finger am Schalter haben oder das Elektrowerkzeug eingeschaltet an die Stromversorgung anschließen, kann dies zu Unfällen führen.

4. **Entfernen Sie Einstellwerkzeuge oder Schraubenschlüssel, bevor Sie das Elektrowerkzeug einschalten.** Ein Werkzeug oder Schlüssel, der sich in einem drehenden Teil des Elektrowerkzeugs befindet, kann zu Verletzungen führen.
  5. **Vermeiden Sie eine abnormale Körperhaltung. Sorgen Sie für einen sicheren Stand und halten Sie jederzeit das Gleichgewicht.** Dadurch können Sie das Elektrowerkzeug in unerwarteten Situationen besser kontrollieren.
  6. **Tragen Sie geeignete Kleidung. Tragen Sie keine weite Kleidung oder Schmuck. Halten Sie Haare, Kleidung und Handschuhe fern von sich bewegenden Teilen.** Lockere Kleidung, Schmuck oder lange Haare können von sich bewegenden Teilen erfasst werden.
  7. **Wenn Staubabsaug- und -auffangeinrichtungen montiert werden können, vergewissern Sie sich, dass diese angeschlossen sind und richtig verwendet werden.** Die Verwendung einer Staubabsaugung kann Gefährdungen durch Staub verringern.
  8. **Wiegen Sie sich nicht in falscher Sicherheit und setzen Sie sich nicht über die Sicherheitsregeln für Elektrowerkzeuge hinweg, auch wenn Sie nach vielfachem Gebrauch mit dem Elektrowerkzeug vertraut sind.** Achtloses Handeln kann binnen Sekundenbruchteilen zu schweren Verletzungen führen.
- arbeiten Sie besser und sicherer im angegebenen Leistungsbereich.
2. **Benutzen Sie kein Elektrowerkzeug, dessen Schalter defekt ist.** Ein Elektrowerkzeug, das sich nicht mehr ein- oder ausschalten lässt, ist gefährlich und muss repariert werden.
  3. **Ziehen Sie den Stecker aus der Steckdose und/ oder entfernen Sie einen abnehmbaren Akku, bevor Sie Geräteeinstellungen vornehmen, Einsatzwerkzeugteile wechseln oder das Gerät weglegen.** Diese Vorsichtsmaßnahme verhindert den unbeabsichtigten Start des Elektrowerkzeuges.
  4. **Bewahren Sie unbenutzte Elektrowerkzeuge außerhalb der Reichweite von Kindern auf. Lassen Sie Personen das Elektrowerkzeug nicht benutzen, die mit diesem nicht vertraut sind oder diese Anweisungen nicht gelesen haben.** Elektrowerkzeuge sind gefährlich, wenn sie von unerfahrenen Personen benutzt werden.
  5. **Pflegen Sie Elektrowerkzeuge und Einsatzwerkzeug mit Sorgfalt. Kontrollieren Sie, ob bewegliche Teile einwandfrei funktionieren und nicht klemmen, ob Teile gebrochen oder so beschädigt sind, dass die Funktion des Elektrowerkzeuges beeinträchtigt ist. Lassen Sie beschädigte Teile vor dem Einsatz des Elektrowerkzeuges reparieren.** Viele Unfälle haben ihre Ursache in schlecht gewarteten Elektrowerkzeugen.
  6. **Halten Sie Schneidwerkzeuge scharf und sauber.** Sorgfältig gepflegte Schneidwerkzeuge mit scharfen Schneidkanten verklemmen sich weniger und sind leichter zu führen.

#### **Verwendung und Behandlung des Elektrowerkzeugs**

1. **Überlasten Sie das Elektrowerkzeug nicht. Verwenden Sie für Ihre Arbeit das dafür bestimmte Elektrowerkzeug.** Mit dem passenden Elektrowerkzeug

7. **Verwenden Sie Elektrowerkzeug, Zubehör, Einsatzwerkzeuge usw. entsprechend diesen Anweisungen. Berücksichtigen Sie dabei die Arbeitsbedingungen und die auszuführende Tätigkeit.** Der Gebrauch von Elektrowerkzeugen für andere als die vorgesehenen Anwendungen kann zu gefährlichen Situationen führen.
8. **Halten Sie Griffe und Griffflächen trocken, sauber und frei von Öl und Fett.** Rutschige Griffe und Griffflächen erlauben keine sichere Bedienung und Kontrolle des Elektrowerkzeugs in unvorhergesehenen Situationen.
4. **Bei falscher Anwendung kann Flüssigkeit aus dem Akku austreten. Vermeiden Sie den Kontakt damit. Bei zufälligem Kontakt mit Wasser abspülen. Wenn die Flüssigkeit in die Augen kommt, nehmen Sie zusätzlich ärztliche Hilfe in Anspruch.** Austretende Akkuflüssigkeit kann zu Hautreizungen oder Verbrennungen führen.
5. **Benutzen Sie keinen beschädigten oder veränderten Akku.** Beschädigte oder veränderte Akkus können sich unvorhersehbar verhalten und zu Feuer, Explosion oder Verletzungsgefahr führen.

### **Verwendung und Behandlung des Akkuwerkzeugs**

1. **Laden Sie die Akkus nur in Ladegeräten auf, die vom Hersteller empfohlen werden.** Für ein Ladegerät, das für eine bestimmte Art von Akkus geeignet ist, besteht Brandgefahr, wenn es mit anderen Akkus verwendet wird.
2. **Verwenden Sie nur die dafür vorgesehenen Akkus in den Elektrowerkzeugen.** Der Gebrauch von anderen Akkus kann zu Verletzungen und Brandgefahr führen.
3. **Halten Sie den nicht benutzten Akku fern von Büroklammern, Münzen, Schlüsseln, Nägeln, Schrauben oder anderen kleinen Metallgegenständen, die eine Überbrückung der Kontakte verursachen könnten.** Ein Kurzschluss zwischen den Akkukontakten kann Verbrennungen oder Feuer zur Folge haben.
7. **Setzen Sie einen Akku keinem Feuer oder zu hohen Temperaturen aus.** Feuer oder Temperaturen über 130 °C können eine Explosion hervorrufen.
7. **Befolgen Sie alle Anweisungen zum Laden und laden Sie den Akku oder das Akkuwerkzeug niemals außerhalb des in der Betriebsanleitung angegebenen Temperaturbereichs.** Falsches Laden oder Laden außerhalb des zugelassenen Temperaturbereichs kann den Akku zerstören und die Brandgefahr erhöhen.

### **Service**

1. **Lassen Sie Ihr Elektrowerkzeug nur von qualifiziertem Fachpersonal und nur mit Original-Ersatzteilen reparieren.** Damit wird sichergestellt, dass die Sicherheit des Elektrowerkzeugs erhalten bleibt.
2. **Warten Sie niemals beschädigte Akkus.** Sämtliche Wartung von Akkus sollte nur durch den Hersteller oder bevollmächtigte Kundendienststellen erfolgen.

## ● Sicherheitshinweise für Rucksack-Sprühgeräte

- Das Rucksack-Sprühgerät darf nur mit Pflanzenschutzmitteln, welche von lokalen/nationalen Pflanzenschutzmittel-Aufsichtsbehörden für die Nutzung mit Rucksack-Sprühgeräten zugelassen sind, verwendet werden.
- Halten Sie den Bereich während des Sprühens von allen Umstehenden, Kindern und Haustieren frei.
- Achten Sie auf die Gefahren, die von den Sprühmitteln ausgehen. Bevor Sie Pestizide oder andere Sprühmittel mit dem Produkt verwenden, lesen Sie sorgfältig das Etikett auf dem Originalbehälter und befolgen Sie die Anweisungen.
- **Brandrisiko!** Versprühen Sie keine brennbaren Flüssigkeiten wie z. B. Benzin.
- **Explosionsrisiko!** Nicht in direktem Sonnenlicht aufstellen.
- Nur die mitgelieferten oder vom Hersteller zugelassenen Teile verwenden.
- Nicht in den Wind, in Wasser oder in eine Trinkwasserquelle sprühen.
- Halten Sie die Spritzlanze windabgewandt von der Bedienungsperson.
- Ziehen Sie den Sprühtankdeckel nach dem Einfüllen von Flüssigkeiten in den Sprühtank fest an.
- Verwenden Sie nur handelsübliche Chemikalien auf Wasserbasis.
- Verwenden Sie keine alkalischen selbsterhitzenden oder korrosiven Flüssigkeiten mit dem Produkt. Diese können Metallteile korrodieren lassen oder den Sprühtank und den Schlauch angreifen.
- Lassen Sie nach der Verwendung des Produkts keine Rückstände oder Sprühmaterial im Sprühtank zurück. Reinigen Sie das Produkt nach jedem Gebrauch.
- Füllen Sie keine Flüssigkeiten mit einer Temperatur über 45 °C ein, um eine Beschädigung des Schlauchs oder des Sprühtanks zu vermeiden.
- Überfüllen Sie den Sprühtank nicht.
- Verwenden Sie das Produkt nicht in engen oder geschlossenen Räumen. Sprühen Sie immer in einem gut belüfteten Bereich. Rauchen, essen oder trinken Sie nicht, während Sie das Produkt verwenden.
- In Bereichen, in denen das Produkt verwendet wird, nicht rauchen.
- Tragen Sie immer geeignete persönliche Schutzausrüstung (siehe „Vorbereitung“ – „Zubehör“). Kontaktieren Sie einen Experten für spezifische Informationen zur persönlichen Schutzausrüstung.
- Sprühen Sie die Sprühmittel nicht direkt auf die Haut.
- Richten Sie die Düse direkt auf die zu besprühenden Pflanzen oder Gegenstände.
- Stellen Sie sicher, dass die Sprühmittel auf einen Bereich gerichtet sind, der nicht durch die Sprühmittel beschädigt wird.
- **Risiko von Stromschlägen!** Sprühen Sie nicht in Richtung Steckdosen.
- Waschen Sie sich nach jedem Gebrauch gründlich die Hände und alle Stellen, an denen die Haut mit dem Sprühmittel in Berührung gekommen ist.
- Nehmen Sie den Akku aus dem Produkt, bevor Sie das Produkt entleeren, reinigen oder lagern, um ein versehentliches Starten zu vermeiden.

- Untersuchen Sie das Produkt vor jedem Gebrauch gründlich von innen und außen und prüfen Sie alle Komponenten.
- Prüfen Sie auf gerissene und beschädigte Schläuche, Lecks, verstopfte Düsen und fehlende oder beschädigte Teile.
- Ein beschädigter Schlauch oder eine lockere Schlauchverbindung kann zu einem unbeabsichtigten Kontakt mit der Sprühlösung führen, was schwere Verletzungen oder Sachschäden zur Folge haben kann.
- Lassen Sie das Produkt bei Beschädigungen vor dem Gebrauch reparieren. Viele Unfälle werden durch schlecht gewartete Produkte verursacht.
- Heben oder tragen Sie das Produkt nicht am Schlauch oder am Absperrventil. Tragen Sie das Produkt nur am Griff und am Schultergurt.
- Verwenden Sie das Produkt niemals in einem Raum, in dem Explosionsgefahr besteht oder in der Nähe von brennbaren Flüssigkeiten oder Gasen.
- Tauchen Sie das Produkt nicht in Wasser oder andere Flüssigkeiten ein. Stellen Sie das Produkt nicht so auf, dass es in eine Wanne oder ein Waschbecken fallen oder gezogen werden kann.
- Betreiben Sie das Produkt nur, wenn es aufrecht steht.
- Betreiben Sie das Produkt nicht mit leerem Sprühtank.
- Es ist notwendig, die geeignete Schulung in Bezug auf die sichere Bedienung zu erteilen.
- Verwenden Sie das Produkt nicht, wenn Sie müde oder krank sind oder unter dem Einfluss von Alkohol, Drogen oder Medikamenten stehen.
- Führen Sie vor der Verwendung des Produkts immer eine Sichtprüfung durch. Verwenden Sie das Produkt nicht, wenn es beschädigt ist. Wenn das Produkt beschädigt ist, lassen Sie es von qualifiziertem Personal überprüfen.
- Überprüfen Sie das Produkt immer auf Undichtigkeiten. Beheben Sie eventuelle Undichtigkeiten, bevor Sie das Produkt verwenden.
- Richten Sie das Zubehör bei der Montage oder Demontage nicht auf sich selbst oder andere Personen.
- Das Produkt darf jeweils nur von 1 Person zur Zeit bedient werden. In einem Umkreis von 15 Metern darf sich keine weitere Person gleichzeitig aufhalten.
- Falls kein Sprühstrahl aus der Düse austritt oder die Sprühmenge verringert ist, ist der Schlauch oder das Sprühsystem unter Umständen verstopft. Spülen und reinigen Sie alle Teile des Schlauchs und des Sprühsystems (Absperrventil, kleiner Filter, Düsenrohr, Schlauch, Düse) mit sauberem Wasser.
- Nachdem das Produkt für eine längere Zeit eingelagert wurde (z. B. während des Winters), befüllen Sie den Sprühtank **3** mit sauberem Wasser. Führen Sie einen Probelauf durch, um zu prüfen, ob Undichtigkeiten oder Risse vorliegen.
- Lassen Sie nach jedem Gebrauch und insbesondere vor dem Abnehmen des Sprühtankdeckels den Restdruck im Sprühtank ab. Drücken Sie dazu den Auslöser.
- Verändern Sie unter keinen Umständen das Produkt. Modifikationen können zu schweren Verletzungen führen.

- Alle Wartungs- und Instandhaltungsarbeiten, die nicht in dieser Anleitung aufgeführt sind, müssen von einem autorisierten Servicecenter durchgeführt werden.
- Verwenden Sie nur Ersatz- und Zubehörteile, die vom Hersteller bereitgestellt werden. Alle anderen Reparaturen dürfen nur von einem autorisierten Servicecenter durchgeführt werden. Unsachgemäße Wartung, die Verwendung von nicht konformen Bauteilen und das Entfernen von Sicherheitsvorrichtungen können zu einer gefährlichen Situation führen, wie z. B. Tod, lebensbedrohliche Verletzungen und Beschädigungen.
- Achten Sie beim Betrieb auf die Volumenausbringung.

## ● Vibrations- und Geräuschminderung

Begrenzen Sie die Benutzungszeit, verwenden Sie vibrations- und geräuscharme Betriebsarten und tragen Sie persönliche Schutzausrüstung, um Vibrations- und Geräuschauswirkungen zu reduzieren.

Die folgenden Maßnahmen helfen, vibrations- und geräuschbedingte Risiken zu mindern:

- Verwenden Sie das Produkt nur gemäß seinem bestimmungsgemäßen Gebrauch und wie in diesen Anweisungen beschrieben.
- Stellen Sie sicher, dass das Produkt einwandfrei und gut gewartet ist.
- Halten Sie das Produkt sicher an den Hand-griffen/Griffflächen fest.
- Warten Sie das Produkt entsprechend den Anweisungen und sorgen Sie für ausreichende Schmierung (wenn anwendbar).

- Planen Sie Ihren Arbeitsablauf so, dass die Verwendung von Produkten mit hohem Vibrationswert auf einen längeren Zeitraum verteilt ist.

## ● Verhalten im Notfall

Machen Sie sich anhand dieser Bedienungsanleitung mit der Benutzung dieses Produkts vertraut. Prägen Sie sich die Sicherheitshinweise ein und halten Sie sich unbedingt daran. Dies hilft, Risiken und Gefahren zu vermeiden.

- Seien Sie bei der Nutzung dieses Produkts immer aufmerksam, damit Sie Gefahren frühzeitig erkennen und handeln können. Rasches Einschreiten kann schwere Verletzungen und Sachschäden vermeiden.
- Schalten Sie das Produkt bei Fehlfunktionen umgehend aus und entnehmen Sie den Akku-Pack. Lassen Sie das Produkt von einer qualifizierten Fachkraft überprüfen und gegebenenfalls instandsetzen, bevor Sie es wieder in Betrieb nehmen.
- Halten Sie die Bedienungsanleitung oder das Etikett der Sprühmittel stets bereit, um den Arzt im Notfall über die betreffende Chemikalie informieren zu können.
- Befolgen Sie im Notfall die Anweisungen des Chemikalienherstellers, die auf dem Etikett angegeben sind.
- Beachten Sie die Sicherheitsdatenblätter der Hersteller.
- Vorgehensweise nach Unfällen: Falls Sie mit der Sprühlösung in Kontakt gekommen sind, schalten Sie das Produkt aus, indem Sie den Ein-/Aus-Schalter **14** drücken. Lösen Sie sofort das Produkt, indem Sie das untere Ende der Lasche auf beiden

Seiten des Schultergurts **6** anheben (Abb. P).

#### ■ **Gesundheitsgefährdung durch Kontakt mit Pflanzenschutzmitteln!**

Pflanzenschutzmittel können durch Einatmen, Verschlucken oder Aufnahme über die Haut zu Gesundheitsschäden führen. Suchen Sie im Zweifelsfall oder falls Symptome auftreten einen Arzt auf. Beachten Sie daher die folgenden Sicherheitshinweise:

- Beachten Sie die Sicherheitshinweise auf den Etiketten der Pflanzenschutzmittel.
- Beachten Sie die angegebene max. Konzentration.
- Bestimmte Flüssigkeiten erfordern eine Schutzbrille, Handschuhe oder andere Schutzmaßnahmen.
- Fordern Sie immer ein Sicherheitsdatenblatt vom Chemikalienhersteller an und beachten Sie dieses.
- Entleeren Sie die Sprühlösung immer, wenn Sie in Sicherheit sind.

#### ● **Restrisiken**

Auch wenn Sie dieses Produkt vorschriftsmäßig bedienen, bleibt ein potenzielles Risiko für Personen- und Sachschäden bestehen. Folgende Gefahren können im Zusammenhang mit der Bauweise und Ausführung dieses Produkts unter anderem auftreten:

- Gesundheitsschäden, die aus Vibrationsemissionen resultieren, falls das Produkt über einen längeren Zeitraum benutzt, nicht ordnungsgemäß geführt und gewartet wird.
- Verletzungsgefahr und Sachschäden verursacht durch fliegende Objekte.

#### **HINWEIS**

- ▶ Dieses Produkt erzeugt während des Betriebs ein elektromagnetisches Feld! Dieses Feld kann unter bestimmten Umständen aktive oder passive medizinische Implantate beeinträchtigen! Um die Gefahr von ernsthaften oder tödlichen Verletzungen zu verringern, empfehlen wir Personen mit medizinischen Implantaten ihren Arzt und den Hersteller vom medizinischen Implantat zu konsultieren, bevor das Produkt bedient wird!

#### ● **Sicherheitshinweise für Akkuladegeräte**

- Dieses Gerät kann von Kindern ab 8 Jahren und darüber sowie von Personen mit verringerten physischen, sensorischen oder mentalen Fähigkeiten oder Mangel an Erfahrung und Wissen benutzt werden, wenn sie beaufsichtigt oder bezüglich des sicheren Gebrauchs des Geräts unterwiesen wurden und die daraus resultierenden Gefahren verstehen.
- Kinder dürfen nicht mit dem Gerät spielen.
- Reinigung und Benutzer-Wartung dürfen nicht von Kindern ohne Beaufsichtigung durchgeführt werden.
- Laden Sie keine nicht wieder-aufladbaren Akkus auf.
- Verstoß gegen diesen Hinweis führt zu Gefährdungen.

- Wenn die Anschlussleitung beschädigt wird, muss sie durch den Hersteller oder seinen Kundendienst oder eine ähnlich qualifizierte Person ersetzt werden, um Gefährdungen zu vermeiden.
- Schützen Sie elektrische Teile gegen Feuchtigkeit. Tauchen Sie diese nie in Wasser oder andere Flüssigkeiten, um einen elektrischen Schlag zu vermeiden. Halten Sie das Gerät nie unter fließendes Wasser. Beachten Sie die Anweisungen für Reinigung, Wartung und Reparatur.
- Das Gerät ist nur für den Gebrauch in Innenräumen geeignet.

**⚠ ACHTUNG!** Dieses Akkuladegerät ist ausschließlich zum Aufladen von Akku-Packs der folgenden Typen geeignet:

<b>Parkside 20 V Akku-Pack</b>		
PAP 20 B1	2 Ah	5 Zellen
PAP 20 B3	4 Ah	10 Zellen
PAPS 204 A1	4 Ah	5 Zellen
PAPS 208 A1	8 Ah	10 Zellen

- Kunden aus HU (Ungarn), CZ (Tschechien) & SK (Slowakei) können kompatible Ersatzakkus und Ladegeräte über den LIDL-Onlineshop [www.lidl.de](http://www.lidl.de) beziehen. Kunden aus SI (Slowenien) über [www.optimex-shop.com](http://www.optimex-shop.com).

## ● **Vorbereitung**

Die sichere Verwendung dieses Produkts erfordert ein gutes Verständnis der Informationen auf dem Produkt und in dieser Bedienungsanleitung. Das Produkt erfordert auch klare Kenntnisse über das Projekt, das Sie in Angriff nehmen. Machen Sie sich vor der Verwendung dieses Produkts mit allen Betriebsfunktionen und Sicherheitsvorschriften vertraut.

Wenn Sie das erste Mal mit diesem Produkt arbeiten, lassen Sie sich von einem erfahrenen Bediener praktische Anweisungen zur Verwendung des Produkts und der Schutzausrüstung geben.

## ● **Zubehör**

Um dieses Produkt sicher und ordnungsgemäß zu betreiben, ist folgendes Zubehör, d. h. Werkzeuge und Hilfsmittel, erforderlich:

- Handelsübliche Chemikalien für Haushalt und Garten, z. B. Insektizide, Fungizide, Unkrautvernichtungsmittel und Düngemittel
- Geeignete persönliche Schutzausrüstung (PSA), z. B.:
  - Undurchlässige Kleidung, Schutzanzüge
  - Undurchlässige Sicherheitsstiefel mit rutschfester Sohle, die gegen Pflanzenschutzmittel beständig sind
  - Undurchlässige Handschuhe, die gegen Pflanzenschutzmittel resistent sind
  - Gut sitzende Schutzbrille gemäß der europäischen Norm EN 166
  - Geeignete Atemschutzmaske
- Zubehör ist bei Ihrem Händler erhältlich. Beachten Sie beim Kauf stets die technischen Anforderungen dieses Produkts (siehe „Technische Daten“).

- Wenn Sie sich nicht sicher sind, fragen Sie einen qualifizierten Fachmann und lassen Sie sich von Ihrem Händler beraten.

## HINWEIS

- ▶ Diese Bedienungsanleitung enthält Informationen zu Akku-Pack und Akkuladegerät. Akku-Pack und Akkuladegeräte sind nicht im Lieferumfang enthalten (siehe „Lieferumfang“).

## ● Merkmale

- **Sprühtank:** Die Kapazität des Sprühtanks [3] beträgt 16 Liter.
- **Auslöser:** Durch Drücken des Auslösers [28] wird ein Sprühstrahl für das Versprühen von handelsüblichen Haushalt- und Gartenchemikalien freigesetzt.
- **Verriegelungsklinke:** Die Verriegelungsklinke [35] ermöglicht kontinuierliches Sprühen, ohne den Abzug gedrückt zu halten.
- **Ein-/Aus-Schalter:** Der Ein-/Aus-Schalter [14] schaltet das Produkt ein oder aus und regelt den Sprühdruck.
- **Akkudeckel:** Der Akkufachdeckel [5] schützt den Akku-Pack vor dem Kontakt mit Flüssigkeiten.
- **Filter:** Der Korbfilter [26] und der kleine Filter [36] dienen zum Filtern fester Substanzen.
- **Düse:** Das Düsenzubehör [12] und der Kegelsprühkopf [33] sind enthalten, um unterschiedliche Sprühmuster und Durchflussraten zu ermöglichen.
- **Akkustandsanzeige:** Die Akkustandsanzeige [21] dient zur Anzeige des Ladezustands des Akku-Packs [18].

- **Schultergurt:** Im Notfall kann das Produkt schnell vom Anwender gelöst werden, indem das untere Ende der Lasche auf beiden Seiten des Schultergurts [6] angehoben wird (Abb. P).

## ● Akku-Pack

### ● Akku-Pack aufladen

Abb. C

## HINWEIS

- ▶ Der Akku-Pack [18] kann jederzeit geladen werden, ohne dass sich die Lebensdauer des Akkus verringert.
- ▶ Eine Unterbrechung des Ladevorgangs beschädigt den Akku-Pack [18] nicht.
- ▶ Laden Sie den Akku-Pack [18] vor dem Betrieb auf, wenn der Akku-Pack sich auf einem mittleren oder niedrigen Ladestand befindet.

1. Setzen Sie den Akku-Pack [18] in das Akku-Schnellladegerät [23] ein.
2. Verbinden Sie die Anschlussleitung mit Netzstecker [22] mit einer Steckdose.
3. Die Ladekontroll-LEDs (grün [25] und rot [24]) zeigen den Status des Akku-Schnellladegeräts [23] und des Akku-Packs [18] an:

LEDs	Status
Rote LED leuchtet auf	Akku-Pack lädt
Grüne LED leuchtet auf	Akku-Pack voll aufgeladen
Grüne und rote LED blinken	Akku-Pack defekt
Rote LED blinkt	Akku-Pack zu kalt oder zu warm

LEDs	Status
Grüne LED leuchtet auf (ohne Akku-Pack)	Ladegerät betriebsbereit

- Wenn der Akku-Pack **18** vollständig geladen ist:
  - Entnehmen Sie den Akku-Pack **18** aus dem Akku-Schnellladegerät **23**.
  - Ziehen Sie die Anschlussleitung mit Netzstecker **22** aus der Steckdose.

### ● Akku-Pack einsetzen/ entnehmen

1. Öffnen Sie den Akkufachdeckel **5** (Abb. I).
2. **Einsetzen:** Platzieren Sie den Akku-Pack **18** auf der Führungsschiene und schieben Sie ihn zurück in das Produkt. Der Akku-Pack rastet hörbar ein.
3. **Entnehmen:** Drücken Sie die Entriegelungstasten **19** auf dem Akku-Pack **18** und ziehen Sie ihn heraus.
4. Schließen Sie den Akkufachdeckel **5**.

### ● Ladezustand des Akku-Packs überprüfen

Abb. C

- Drücken Sie die Taste **20** auf dem Akku-Pack **18**.
- Der Ladezustand des Akku-Packs **18** wird durch die Akkustandsanzeige **21** angezeigt:

LEDs	Status
Rot – Gelb – Grün	Akku-Pack voll aufgeladen
Rot – Gelb	Akku-Pack halb aufgeladen
Rot	Akku-Pack muss aufgeladen werden

### ● App PARKSIDE

#### ● Produkt mit der App PARKSIDE verbinden

##### Bluetooth®-Funktion des Akkus aktivieren/deaktivieren

- Halten Sie die Taste **20** am Akku-Pack **18** 3 Sekunden lang gedrückt, um die Bluetooth®-Funktion zu aktivieren. Die orangefarbene LED der Ladestandsanzeigen **21** leuchtet. Die Bluetooth®-Funktion ist aktiviert.
- Lassen Sie die Taste **20** los.
- Halten Sie die Taste **20** am Akku-Pack **18** 10 Sekunden lang gedrückt, um die Bluetooth®-Funktion zu deaktivieren. Die orangefarbene LED der Ladestandsanzeigen **21** erlischt. Die Bluetooth®-Funktion ist ausgeschaltet. In der App **PARKSIDE** wird das Produkt als offline angezeigt.

#### ● Produkt erneut mit der App PARKSIDE verbinden

##### HINWEIS

- ▶ Das Produkt kann nur dann mit der App **PARKSIDE** verbunden werden, wenn der Akku-Pack **18** in das Produkt eingelegt ist.
- ▶ Nur **Smart Performance**-Akkus können mit der App **PARKSIDE** verbunden werden.

1. Halten Sie die Taste **20** am Akku-Pack **18** 3 Sekunden lang gedrückt, um die Bluetooth®-Funktion zu aktivieren.
2. Aktivieren Sie die Bluetooth®-Funktion auf Ihrem Smartphone.
3. Öffnen Sie die App **PARKSIDE**.

## ● Verbinden Sie das Produkt zum ersten Mal mit der App PARKSIDE

1. Wählen Sie **Gerät hinzufügen** oder **+** auf der Registerkarte **Deine Geräte**. Die App **PARKSIDE** scannt den Bereich nach verfügbaren Geräten. Die App **PARKSIDE** zeigt an, ob verfügbare Geräte gefunden wurden.
2. Tippen Sie auf den Produktnamen, um den Akku-Pack **18** auszuwählen.
3. Tippen Sie auf **Fertig**, um die Verbindung zu bestätigen. Der Akku-Pack **18** wird auf der Registerkarte **Deine Geräte** aufgelistet und kann ausgewählt werden.
4. Wählen Sie den Akku-Pack **18** aus. Die Produktinformationen finden Sie auf der Registerkarte **Deine Geräte**, wenn der Akku-Pack im Produkt installiert ist.

### HINWEIS

- ▶ Wenn die Verbindungsstatus-LED **17** nicht kontinuierlich leuchtet:
- ▶ Verbinden Sie das Produkt mit dem Akku-Pack **18**. Halten Sie den Ein-/Aus-Schalter **14** 5 Sekunden lang gedrückt. Die Verbindungsstatus-LED **17** blinkt einige Sekunden lang und leuchtet dann dauerhaft. Die Produktinformationen werden auf der Registerkarte **Deine Geräte** angezeigt.
- ▶ Nur **Smart Performance**-Akkus können mit der App **PARKSIDE** verbunden werden.

### HINWEIS

- ▶ Mit der App **PARKSIDE** können Sie das Produkt überwachen und bestimmte Funktionen steuern. Die Funktionen können sich mit Updates von App und Firmware ändern. Weitere Informationen zur App **PARKSIDE** finden Sie in der Anleitung des Smart-Akkus.
- ▶ Die App **PARKSIDE** unterstützt die Betriebssysteme iOS 15.0 und höher oder Android 6.0 und höher.

## ● Vor dem Gebrauch

### ● Schultergurt anbringen

(Abb. F)

1. Hängen Sie die Riemenhaken **6a** am Schultergurt **6** in die Ösen **27** des Sprühtanks **3** ein.
2. Stellen Sie die Länge des Schultergurts **6** ein.

### ● Edelstahl-Düsenrohr anbringen

(Abb. G)

1. Das eine Ende des Edelstahl-Düsenrohrs **9** hat einen O-Ring **31**. Verbinden Sie diese Seite des Stahl-Düsenrohrs mit dem Absperrventil **37**.
2. Schieben Sie die Überwurfmutter **29**, den Sicherungsring **30** und den O-Ring **31** in Richtung des Gewindes des Absperrventils **37**.
3. Drehen Sie die Überwurfmutter **29** im Uhrzeigersinn, bis sie festsitzt.

## HINWEIS

- ▶ Wenn das Edelstahl-Düsenrohr **9** nicht in Gebrauch ist: Optional – befestigen Sie das Edelstahl-Düsenrohr mit dem Aufhängehaken **11** am Sprühtankstift **7**, um es leichter tragen zu können.

## ● Länge des Edelstahl-Düsenrohrs einstellen

(Abb. H)

## HINWEIS

- ▶ Passen Sie die Länge des Edelstahl-Düsenrohrs **9** so an, dass Sie sich selbst, umstehende Personen oder die Umwelt nicht kontaminieren.

Das Edelstahl-Düsenrohr **9** ist ausziehbar.

Das Edelstahl-Düsenrohr **9** verlängern:

1. Drehen Sie die Rohrmutter **32** entgegen dem Uhrzeigersinn, bis sie lose ist.
2. Ziehen Sie das Edelstahl-Düsenrohr **9** an der Spitze heraus, bis es die gewünschte Länge erreicht hat.
3. Drehen Sie die Rohrmutter **32** im Uhrzeigersinn, bis sie fest ist.

## HINWEIS

- ▶ Um eine Kontaminierung der Umgebung, des Anwenders oder umstehender Personen zu vermeiden, erweitern Sie die Länge des Edelstahl-Düsenrohrs **9**, falls nötig.

## ● Kegelsprühkopf auf dem Edelstahl-Düsenrohr einstellen

(Abb. J)

Der Kegelsprühkopf **33** ist auf dem Edelstahl-Düsenrohr **9** vormontiert.

## Sprühbild einstellen

- **Wasserstrahl:** Drehen Sie die Spitze des Kegelsprühkopfes **33** entgegen dem Uhrzeigersinn (Kegelsprühkopf lösen).
- **Nebel:** Drehen Sie die Spitze des Kegelsprühkopfes **33** im Uhrzeigersinn (ziehen Sie den Kegelsprühkopf fest).

## ● Kunststoff-Düsenrohr anbringen

(Abb. K, L)

- Schließen Sie ein beliebiges Ende des Kunststoff-Düsenrohrs **10** an das Absperrventil **37** an.
- Schieben Sie den O-Ring **31**, den Sicherungsring **30** und die Überwurfmutter **29** auf das Gewinde des Absperrventils **37**.
- Drehen Sie die Überwurfmutter **29** im Uhrzeigersinn, bis sie festsitzt (Abb. G).

## ● Düsenzubehör anbringen

Das Düsenzubehör **12** kann nur mit dem Kunststoff-Düsenrohr **10** zusammengebaut werden.

Das Düsenzubehör ist nicht mit dem Edelstahl-Düsenrohr **9** zu montieren.

- Setzen Sie das gewünschte Düsenzubehör **12** in ein Ende des Kunststoff-Düsenrohrs **10** ein.
- Schieben Sie den O-Ring **31**, den Sicherungsring **30** und die Überwurfmutter **29** in Richtung des Gewindes am Düsenzubehör **12**.

- Drehen Sie die Überwurfmutter 29 im Uhrzeigersinn, um sie auf dem Gewinde des Düsenzubehörs 12 festzuziehen.

### Auswahl des geeigneten Düsenzubehörs

Düse	Anwendung
Fächerdüse 	Gleichmäßiges Sprühbild
Doppelkopfdüse 	Großflächiges Sprühen Große Pflanzen besprühen Hohe Durchflussmenge
Einkopfdüse 	Kleine Flächen besprühen Kleine Pflanzen besprühen
Nebeldüse 	Nebel sprühen Hohe Durchflussmenge

### HINWEIS

- ▶ Verwenden Sie nur die mit dem Produkt gelieferten Düsen und Filter.
- ▶ Wenn das Düsenzubehör 12 nicht verwendet wird, können Sie es optional mit dem Multi-Aufhängehaken 11a am Sprühtankstift 7 befestigen, für einfacheres Tragen.

### ● Sprühlösung mischen

#### **⚠ WARNUNG!**

- ▶ Mischen Sie die Chemikalien streng nach den Anweisungen des Herstellers. Falsche Mischungen können giftige Dämpfe oder explosive Lösungen erzeugen.

#### **⚠ WARNUNG!**

- ▶ Mischen Sie nur die Menge an Flüssigkeit, die Sie für die Anwendung benötigen.
  - ▶ **Risiko eines versehentlichen Kontakts des Sprühmaterials mit Haut und Augen!** Tragen Sie stets eine angemessene persönliche Schutzausrüstung, wie vom Chemikalienhersteller angewiesen, wenn Sie Chemikalien verwenden, vorbereiten, handhaben, versprühen oder entsorgen. Diese Ausrüstung beinhaltet zumindest eine Schutzbrille, Handschuhe, Atemschutz und Schutzkleidung.
- Sprühen Sie flüssige Pflanzenschutzmittel niemals unverdünnt.
  - Bereiten Sie die Lösung vor und füllen Sie den Sprühtank 3 nur im Freien oder an gut belüfteten Orten.
  - Mischen und füllen Sie nur in Bereichen, in denen verschüttetes Sprühgut leicht eingedämmt werden können.
  - Halten Sie genügend Lappen bereit, um Verschüttetes sofort aufnehmen zu können.
  - Bereiten Sie nur eine für die jeweilige Aufgabe ausreichende Menge der Lösung vor, so dass kein Rest übrig bleibt.
  - Mischen Sie keine verschiedenen Chemikalien, es sei denn, die Mischung wurde vom Hersteller genehmigt.
  - Die zu versprühenden Flüssigkeiten müssen so dünn wie Wasser sein. Dickere Flüssigkeiten können nicht richtig versprüht werden.
  - Vermeiden Sie eine Verunreinigung der Umwelt, der Wasserversorgung und/oder der öffentlichen Kanalisation mit den Sprühmitteln.

- Nicht verbrauchte Reste von Sprühmitteln müssen immer in einem geeigneten Behälter gesammelt und von den örtlichen oder nationalen Behörden entsorgt werden.
- Vermeiden Sie jeden direkten Kontakt mit Sprühmitteln. Bei Kontakt mit Sprühmitteln die betroffenen Körperteile sofort mit viel sauberem Wasser abspülen. Bei Bedarf ärztlichen Rat einholen.
- Halten Sie Kinder, Haustiere und Spielzeug (einschließlich Spielzeug für Haustiere) mindestens so lange von Bereichen fern, in denen Sie Pestizide mischen und ausbringen, wie auf dem Etikett des Sprühmittels angegeben. Wenn auf dem Etikett keine Zeit angegeben ist, warten Sie, bis die Pestizide getrocknet sind, bevor Sie den Bereich wieder betreten.
- Bewahren Sie die Sprühmittel außerhalb der Reichweite von Kindern und Haustieren in einem verschlossenen Schrank oder Gartenhaus auf. Es empfiehlt sich, Schränke und Kästen mit kindersicheren Sicherheitsverschlüssen oder Vorhängeschlössern zu versehen. Sicherheitsverschlüsse sind in Ihrem örtlichen Baumarkt erhältlich.
- Bringen Sie Kindern bei, dass „Pestizide Gift sind“ – etwas, das sie niemals anfassen oder essen sollten.

## ● Erste Schritte, wenn Personen mit Pestiziden in Kontakt gekommen sind

### ■ Verschlucken:

- Ärztliche Hilfe in Anspruch nehmen.
- Ein Opfer, das bei Bewusstsein ist, sollte eine kleine Menge Wasser trinken, um das Pestizid zu verdünnen.

- Leiten Sie Erbrechen nur ein, wenn eine Giftnotrufzentrale oder ein Arzt dazu rät.

### ■ Hautkontakt:

- Kontaminierte Kleidung ausziehen.
- Die betroffenen Körperteile sofort mit reichlich sauberem Wasser abspülen.
- Wenn die Haut verbrannt aussieht, keine Salben auftragen.
- Erforderlichenfalls ärztliche Hilfe in Anspruch nehmen.

### ■ Einatmen:

- Wenn sich das Opfer im Freien aufhält, bringen oder tragen Sie es von dem Bereich weg, in dem die Pestizide vor kurzem ausgebracht wurden.
- Befindet sich das Opfer in Innenräumen, tragen oder bringen Sie es sofort an die frische Luft.
- Lockern Sie die enge Kleidung des Opfers. Wenn die Haut des Opfers blau ist oder das Opfer aufgehört hat zu atmen, beatmen Sie es (wenn Sie wissen, wie) und rufen Sie Hilfe.

### ■ Augenkontakt:

- Halten Sie die Augenlider offen und spülen Sie sofort mit sauberem Wasser.
- Verwenden Sie keine Chemikalien oder Tropfen, es sei denn, ein Arzt oder eine Giftnotrufzentrale weist Sie dazu an.
- Decken Sie das Auge mit einem sauberen Tuch ab und suchen Sie sofort einen Arzt auf.

## ● Sprühtank füllen

**⚠️ WARNUNG! Risiko des versehentlichen Kontakts von Sprühmitteln mit Haut und Augen.**

- ▶ Tragen Sie immer geeignete persönliche Schutzausrüstung, wie vom Chemikalienhersteller vorgeschrieben, wenn Sie Chemikalien verwenden, vorbereiten, handhaben, versprühen oder entsorgen. Zu dieser Ausrüstung gehören mindestens Schutzbrille, Handschuhe, Atemschutz und Schutzkleidung.
- ▶ Vermeiden Sie unbeabsichtigtes Starten. Vergewissern Sie sich, dass das Produkt ausgeschaltet ist und der Akku-Pack [18] aus dem Produkt entfernt wurde.
- ▶ Das maximale Volumen des Sprühtanks [3] beträgt 16 Liter. Überfüllen Sie den Sprühtank nicht!

### HINWEIS

- ▶ Messbehälter, die zum Befüllen des Sprühtanks [3] und zum Vormischen von Sprühmaterialien verwendet werden, gründlich reinigen und ausspülen.
- ▶ Der Korbfilter [26] verhindert, dass Schmutzpartikel, die die Pumpe verstopfen oder beschädigen können, in den Sprühtank gelangen.
- ▶ Setzen Sie den Korbfilter stets wieder ein, bevor Sie den Sprühtankdeckel [8] wieder anbringen.

### HINWEIS

- ▶ Verwenden Sie nur Pflanzenschutzmittel, welche von lokalen/nationalen Pflanzenschutzmittel-Aufsichtsbehörden für die Nutzung mit Rucksack-Sprühgeräten zugelassen sind.

### Vor dem Befüllen des Sprühtanks mit Sprühlösung

1. Führen Sie einen Testlauf mit Leitungswasser durch. Prüfen Sie alle Teile des Produkts auf Dichtigkeit.

### Sauberen Sprühtank befüllen

1. Stellen Sie den Sprühtank [3] auf eine ebene Fläche.
2. Schrauben Sie den Sprühtankdeckel [8] ab und nehmen Sie ihn ab. Prüfen Sie, ob der Korbfilter [26] richtig eingesetzt ist (Abb. E).
3. Gießen Sie bis zu 16 Liter der Sprühlösung vorsichtig in den Sprühtank [3].
4. Setzen Sie nach dem Befüllen den Sprühtankdeckel [8] auf. Ziehen Sie den Sprühtankdeckel fest an.

### HINWEIS

- ▶ Bringen Sie ein Etikett am Produkt an, um zu vermerken, welche Chemikalie verwendet wird.

### ⚠️ WARNUNG!

- ▶ Versuchen Sie niemals, den Sprühtank [3] zu füllen, während Sie ihn tragen.

### Sprühmaterial wechseln

Wenn sich noch Sprühmaterial im Sprühtank [3] befindet:

1. Schrauben Sie den Sprühtankdeckel [8] ab und entfernen Sie den Korbfilter [26].

2. Gießen Sie das Sprühmaterial aus dem Sprühtank **3** in einen für Chemikalien zugelassenen Behälter um. Lagern Sie die Chemikalien nicht über einen längeren Zeitraum im Sprühtank.
3. Verwenden Sie zum Reinigen und Spülen des Sprühtanks **3** und des Zubehörs sauberes Wasser. Eine kleine Menge eines milden Haushaltsreinigers kann hinzugefügt werden.
4. Füllen Sie das neue Sprühmaterial ein (siehe „Sprühtank füllen“).

## ● **Bedienung**

### ● **Ein- und Ausschalten**

(Abb. B)

Durch das Einschalten des Produkts wird das Produkt in den Standby-Modus versetzt. Das Produkt sprüht erst, wenn der Auslöser **28** gedrückt wird, während das Produkt eingeschaltet ist.

#### **Einschalten:**

- Drücken Sie den Ein-/Aus-Schalter **14**.

#### **Druck erhöhen**

- Drücken Sie die Druckauswahl Taste **16**.
- Der Druck erhöht sich bei jedem Tastendruck bis zur Einstellung **6**, danach kehrt der Druck zur Einstellung **2** zurück.

#### **Ausschalten**

- Drücken Sie den Ein-/Aus-Schalter **14** erneut.

Das Produkt ist mit einer Ladestand-Anzeige **15** ausgestattet. Diese zeigt den Ladestand des Akku-Packs **18** an, wenn der Akku-Pack in das Produkt eingesetzt ist. Wenn das Produkt eingeschaltet wird, leuchtet die Ladestand-Anzeige auf.

Ladestand-Anzeige	Ladestand
Rot/orange/grün	Maximum
Rot/orange	Mittel
Rot	Niedrig

## ● **Sprühen**

### **⚠️ WARNUNG!**

- ▶ Risiko des versehentlichen Kontakts von Sprühmaterial mit Haut und Augen. Tragen Sie immer geeignete persönliche Schutzausrüstung gemäß den Anweisungen des Chemikalienherstellers, wenn Sie Chemikalien verwenden, vorbereiten, handhaben, versprühen oder entsorgen. Diese Ausrüstung umfasst mindestens Schutzbrille, Handschuhe, Atemschutz und Schutzkleidung.
- ▶ Bevor Sie Chemikalien versprühen, müssen Sie prüfen, wie nahe Sie sich an sensiblen Gebieten wie Schulen, Krankenhäusern, empfindlichen Feldern, Wasserstraßen, Viehbeständen, Bauernhöfen und Bienenweidegebieten befinden.
- Arbeiten Sie nur im Freien oder an sehr gut belüfteten Orten, z. B. in offenen Gewächshäusern.
- Bei der Arbeit mit Pflanzenschutzmitteln nicht essen, trinken oder rauchen.
- Wenn Sie beim Ausbringen des Sprühmaterials unterbrochen werden – z. B. durch einen Telefonanruf – schließen Sie den Sprühmaterial-Behälter ordnungsgemäß und stellen Sie ihn außerhalb der Reichweite von Kindern auf, die während Ihrer Abwesenheit in den Bereich kommen könnten.

- Niemals Düsen oder andere Bestandteile mit dem Mund ausblasen.
- Sprühen Sie nicht in Richtung von Menschen oder Tieren. Vermeiden Sie es, an windigen Tagen zu sprühen. Die versprühten Materialien könnten versehentlich auf Pflanzen oder Objekte, die nicht besprüht werden dürfen, geweht werden. Sprühen Sie immer in Windrichtung.
- Ein zu hoher oder zu niedriger Sprühdruk oder ungünstige Witterungsverhältnisse können zu einer falschen Lösungskonzentration führen.
- Sprühen Sie niemals in die Richtung von Umstehenden.
- Seien Sie besonders vorsichtig bei rutschigen Bedingungen – Feuchtigkeit, Schnee, Eis, an Hängen oder auf unebenem Gelände.
- Achten Sie auf Hindernisse: Achten Sie auf Müll, Baumstümpfe, Wurzeln und Gräben, über die Sie stolpern oder straucheln könnten.
- Legen Sie rechtzeitig Pausen ein, um Müdigkeit und Erschöpfung zu vermeiden, um das Risiko von Unfällen zu verringern.
- Arbeiten Sie ruhig und vorsichtig – bei Tageslicht und nur bei guter Sicht. Bleiben Sie wachsam, um andere nicht zu gefährden.
- Arbeiten Sie niemals auf einer Leiter oder einer anderen unsicheren Stütze.
- Achten Sie bei Arbeiten im Freien und in Gärten besonders darauf, dass Sie keine Kleintiere verletzen.
- Um ein Abdriften zu vermeiden, sollten beim Sprühen verschiedene Parameter berücksichtigt werden. Beispiele:
  - Düsen
  - Druck
  - Länge des Düsenrohrs
  - Windgeschwindigkeit

- Um die Gefahr eines Stromschlags zu verringern, niemals in der Nähe von stromführenden Drähten oder Stromkabeln arbeiten.
- Reinigen Sie das Produkt immer, bevor Sie ein anderes Sprühmaterial einfüllen (siehe „Reinigung und Pflege“).
- Betreiben Sie das Produkt nicht bei Temperaturen über +40 °C im Schatten oder bei direkter Sonneneinstrahlung.

### Sprühen starten

- Drücken Sie den Auslöser **28** nach unten, um einen Sprühstrahl freizusetzen, der für das Versprühen von handelsüblichen Haushalts- und Gartenchemikalien geeignet ist.

### Sprühen beenden

- Lassen Sie den Auslöser **28** los.

### Kontinuierliches Sprühen ohne Gedrückthalten des Auslösers (Abb. M)

1. Drücken Sie den Auslöser **28** nach unten.
2. Schieben Sie die Verriegelungsklinke **35** nach vorne, so dass sie sich in der Verriegelungsposition befindet.

### Auslöser vom kontinuierlichen Sprühen entriegeln

1. Drücken Sie den Auslöser **28** weiter herunter.
2. Klappen Sie die Verriegelungsklinke **35** unter den Auslöser **28** zurück (Abb. M).

### HINWEIS

- ▶ Lassen Sie das Produkt während der Arbeitspausen nicht in der prallen Sonne oder in der Nähe einer Wärmequelle liegen.

## HINWEIS

- ▶ Eine Überdosierung kann Pflanzen und Umwelt schädigen. Eine Unterdosierung kann zu einer erfolglosen Behandlung der Pflanzen führen.

## ● Reinigung und Pflege

### ⚠ **WARNUNG!**

- ▶ Schalten Sie das Produkt vor Inspektions-, Wartungs- und Reinigungsarbeiten immer aus, entnehmen Sie den Akku-Pack **18** und lassen Sie das Produkt abkühlen!
- ▶ Führen Sie Reparaturen und Wartungsarbeiten nur nach dieser Anleitung durch! Alle anderen Arbeiten müssen von einer qualifizierten Person durchgeführt werden!

### ⚠ **WARNUNG! Risiko des Kontakts mit Chemikalien!**

- ▶ Tragen Sie immer eine angemessene persönliche Schutzausrüstung, die den Anweisungen des Chemikalienherstellers entspricht, wenn Sie Chemikalien verwenden, vorbereiten, handhaben, versprühen oder entsorgen. Diese Ausrüstung sollte zumindest eine Schutzbrille, Handschuhe, Atemschutz und Schutzkleidung beinhalten.

## ● Wartung

- Überprüfen Sie vor und nach jedem Gebrauch das Produkt und das Zubehör (z. B. Düsen) auf Verschleiß und Beschädigungen. Falls Sie Beschädigungen finden (z. B. Riss am Düsenzubehör **12**, Loch im Korbfilter **26** oder im kleinen Filter **36**), tauschen Sie das Zubehör gegen neue Teile aus. Beachten Sie die technischen Anforderungen (siehe „Technische Daten“).
- Überprüfen Sie den Schultergurt **6** regelmäßig auf Ausfransen. Ersetzen Sie den Schultergurt, falls er verschlissen oder ausgefranst ist.
- Sie können Ersatzdüsen/-filter und andere, nicht aufgeführte Ersatzteile (z. B. das Ladegerät) über unsere Service-Hotline bestellen (siehe „Service“). Halten Sie die IAN-Nummer bereit, wenn Sie die Service-Hotline zum Kauf von Ersatzteilen anrufen.

## ● Reparatur

Falls Ihnen eine Undichtigkeit auffällt, ist wahrscheinlich ein Dichtungsring in der Nähe des Ursprungs der Undichtigkeit beschädigt. Der Dichtungsring kann sich über einen längeren Zeitraum abnutzen, was zu Rissen und einer Undichtigkeit führt. Dichtungsring ersetzen:

1. Schalten Sie das Produkt aus:  
Drücken Sie den Ein-/Aus-Schalter **14**.
2. Entnehmen Sie den Akku-Pack **18**.
3. Befolgen Sie die Anweisungen im Abschnitt „Reinigung“, um die Teile im Bereich der Undichtigkeit zu reinigen.
4. Zerlegen Sie das Produkt am Ursprung des Lecks. Überprüfen Sie den Dichtungsring auf jegliche Anzeichen einer Abnutzung oder auf Risse.

- Falls ein Dichtungsring gebrochen ist oder einen Riss aufweist, ersetzen Sie ihn durch einen passenden Dichtungsring. Achten Sie auf den äußeren Durchmesser des Dichtungsringes.
  - Nachdem Sie einen Dichtungsring ersetzt haben, befüllen Sie den Sprühtank [3] mit sauberem Wasser. Führen Sie einen Probelauf durch, um zu prüfen, ob die Undichtigkeit beseitigt wurde.
  - Wenden Sie sich an ein autorisiertes Servicezentrum oder eine ähnlich qualifizierte Person, um es überprüfen und reparieren zu lassen.
2. Schalten Sie das Produkt aus: Drücken Sie den Ein-/Aus-Schalter [14].
  3. Nehmen Sie den Akku-Pack [18] heraus.
  4. Schrauben Sie das Absperrventil [37] vom Schlauch [2] ab.
  5. Lösen Sie die Mutter des Absperrventils [37], um restliches Sprühmaterial ablaufen zu lassen (Abb. N).
  6. Schrauben Sie den Griff [1] des Absperrventils [37] ab.
  7. Nehmen Sie den kleinen Filter [36] heraus (Abb. O).
  8. Entfernen Sie das Düsenzubehör [12].
  9. Schrauben Sie den Sprühtankdeckel [8] ab und nehmen Sie den Korbfilter [26] heraus.

## ● Reinigung

### **⚠️ WARNUNG! Risiko der Belastung durch Chemikalien!**

Tragen Sie immer eine geeignete persönliche Schutzausrüstung, wie vom Chemikalienhersteller vorgeschrieben, wenn Sie Chemikalien verwenden, vorbereiten, handhaben, versprühen oder entsorgen. Diese Ausrüstung umfasst mindestens Schutzbrille, Handschuhe, Atemschutz und Schutzkleidung.

### **HINWEIS**

► Verwenden Sie keine chemischen, alkalischen, schmirgelnde oder andere aggressive Reinigungs- oder Desinfektionsmittel, um das Produkt zu reinigen, da diese die Oberflächen beschädigen können.

1. Bereiten Sie einen Behälter vor, der für Chemikalien zugelassen ist. Drücken Sie den Auslöser [28] nach unten, um das restliche Sprühmaterial in den Behälter zu sprühen. Lassen Sie den Auslöser los, sobald das Sprühmaterial komplett entleert wurde.
2. Schrauben Sie den Griff [1] des Absperrventils [37] ab.
  3. Nehmen Sie den Akku-Pack [18] heraus.
  4. Schrauben Sie das Absperrventil [37] vom Schlauch [2] ab.
  5. Lösen Sie die Mutter des Absperrventils [37], um restliches Sprühmaterial ablaufen zu lassen (Abb. N).
  6. Schrauben Sie den Griff [1] des Absperrventils [37] ab.
  7. Nehmen Sie den kleinen Filter [36] heraus (Abb. O).
  8. Entfernen Sie das Düsenzubehör [12].
  9. Schrauben Sie den Sprühtankdeckel [8] ab und nehmen Sie den Korbfilter [26] heraus.
- Falls sich noch Sprühmaterial im Sprühtank [3] befindet:
    - Gießen Sie das Sprühmaterial aus dem Sprühtank [3] in einen für Chemikalien zugelassenen Behälter. Lagern Sie Chemikalien nicht über einen längeren Zeitraum im Sprühtank.
    - Reinigen und spülen Sie den Sprühtank [3] und das Zubehör mit klarem Wasser. Eine kleine Menge eines milden Haushaltsreinigers kann hinzugefügt werden.
    - Verwenden Sie ein feuchtes, fusselfreies Tuch, um den Sprühtank [3] zu reinigen. Wischen Sie die Oberfläche mit einem trockenen Tuch trocken.
  - Die folgenden Teile können abgenommen und unter fließendem Wasser gereinigt werden:
    - [9] Edelstahl-Düsenrohr
    - [10] Kunststoff-Düsenrohr
    - [12] Düsenzubehör
    - [26] Korbfilter
    - [36] Kleiner Filter

- Falls das Düsenzubehör **12** oder der Kegelsprühkopf **33** verstopft ist, reinigen Sie diese, indem Sie eine Nadel hindurchstechen.
  - Falls der Korbfilter **26** und der kleine Filter **36** unter laufendem Wasser nicht sorgfältig gereinigt werden können, verwenden Sie eine Bürste zur Reinigung.
- Reinigen Sie die einzelnen Teile in den folgenden Intervallen:

Teil	Handlung	Vor Gebrauch	Nach Gebrauch	Jede Woche	Jeden Monat	Alle 3 Monate
Gesamtes Produkt	Sichtprüfung	X	–	–	–	–
	Reinigen	–	X	–	–	–
<b>3</b> Sprühtank	Entleeren und reinigen	–	X	–	–	–
<b>9</b> Edelstahl-Düsenrohr	Reinigen	–	X	–	–	–
<b>10</b> Kunststoff-Düsenrohr						
<b>12</b> Düsenzubehör						
<b>26</b> Korbfilter	Reinigen	–	–	–	–	X
<b>36</b> Kleiner Filter						
<b>37</b> Absperrventil	Reinigen	–	X	–	–	–
<p>■ Die obigen Intervalle gelten für normale Betriebsbedingungen. Wenn Ihre täglichen Arbeitszeiten länger sind, passen Sie die angegebenen Intervalle entsprechend an.</p>						

## ● Lagerung

1. Schalten Sie das Produkt aus: Drücken Sie den Ein-/Aus-Schalter **14**.
  2. Nehmen Sie den Akku-Pack **18** heraus.
  3. Lassen Sie alle Sprühmaterialien aus dem Sprühtank **3**, dem Edelstahl-Düsenrohr **9**, dem Kunststoff-Düsenrohr **10** und dem Düsenzubehör **12** ab. Das Produkt und sein Zubehör werden durch Frost beschädigt, wenn sie nicht komplett entleert sind.
- Lagern Sie das Produkt und sein Zubehör leer und sauber, mit dem Edelstahl-Düsenrohr **9**, dem Kunststoff-Düsenrohr **10** und dem Düsenzubehör **12** nach oben zeigend.
  - Lagern Sie das Produkt und sein Zubehör an einem dunklen, trockenen, staubfreien, frostfreien und gut belüfteten Ort.
  - Lagern Sie das Produkt immer an einem für Kinder unzugänglichen Ort.
  - Die ideale Temperatur für die Langzeitlagerung (länger als 3 Monate) liegt zwischen +20 °C und +26 °C.
  - Lagern Sie die Chemikalien nur in sicheren, zugelassenen Behältern.

- Bewahren Sie die Chemikalien an einem für Kinder und Tiere unzugänglichen Ort auf.

### Inbetriebnahme nach dem Winter

- Überprüfen Sie das Akkufach, den Sprühtank [3], das Edelstahl-Düsenrohr [9], das Kunststoff-Düsenrohr [10] und das Düsenzubehör [12] auf Verunreinigungen und reinigen Sie diese, falls nötig.
- Überprüfen Sie das Produkt und alle Wasserzufuhrteile auf Lecks.

### Hinweise zum Akku-Pack

- Lagern Sie den Akku-Pack [18] nur teilweise geladen. Vor längerer Lagerung sollte der Akku-Pack auf 40 % bis 60 % aufgeladen werden (rot und orange in der Akkustandsanzeige [21]).

- Überprüfen Sie den Ladestand des Akku-Packs [18] etwa alle 3 Monate, wenn Sie ihn über einen längeren Zeitraum lagern. Laden Sie bei Bedarf nach.

### ● Transport

- Vor dem Transport: Schalten Sie das Produkt aus – Drücken Sie den Ein-/Aus-Schalter [14]. Nehmen Sie den Akku-Pack [18] heraus. Lassen Sie alle Sprühmittel aus dem Sprühtank [3] ab.
- Schützen Sie das Produkt vor Stößen und starken Erschütterungen, die insbesondere beim Transport in Fahrzeugen auftreten.
- Sichern Sie das Produkt gegen Verrutschen und Umkippen.

### ● Fehlerbehebung

#### **⚠️ WARNUNG! Risiko eines versehentlichen Kontakts des Sprühmaterials mit Haut und Augen!**

- ▶ Tragen Sie stets eine angemessene persönliche Schutzausrüstung, wie vom Chemikalienhersteller angewiesen, wenn Sie Chemikalien verwenden, vorbereiten, handhaben, versprühen oder entsorgen. Diese Ausrüstung beinhaltet zumindest eine Schutzbrille, Handschuhe, Atemschutz und Schutzkleidung.
- ▶ Bevor Sie beginnen, mit dem Produkt zu arbeiten, drücken Sie den Auslöser [28] nach unten, bis der Druck komplett abgelassen ist. Falls der Druck vorher nicht abgelassen wurde, können Chemikalien bei der Arbeit mit dem Produkt unkontrolliert herausspritzen.
- ▶ Führen Sie nach der Arbeit einen Probelauf mit sauberem Wasser durch.

Fehler	Mögliche Ursache	Lösung
Das Produkt lässt sich nicht einschalten.	Der Akku-Pack [18] ist nicht ordnungsgemäß eingesetzt.	Setzen Sie den Akku-Pack [18] ordnungsgemäß ein.
	Der Akku-Pack [18] ist leer.	Laden Sie den Akku-Pack [18] auf.

Fehler	Mögliche Ursache	Lösung
Das Produkt sprüht nicht.	Es ist kein Druck vorhanden.	Schalten Sie das Produkt aus: Drücken Sie den Ein-/Aus-Schalter <b>14</b> .
	Es befinden sich keine Chemikalien im Sprühtank <b>3</b> .	Befüllen Sie den Sprühtank <b>3</b> mit Chemikalien.
	Das Düsenzubehör <b>12</b> oder der Kegelsprühkopf <b>33</b> sind blockiert.	Schalten Sie das Produkt aus, entnehmen Sie den Akku-Pack <b>18</b> und lassen Sie den Druck ab. Reinigen Sie das Düsenzubehör <b>12</b> oder den Kegelsprühkopf <b>33</b> , indem Sie eine Nadel hindurchstechen (siehe „Reinigung und Pflege“).
	Der kleine Filter <b>36</b> ist blockiert.	Schalten Sie das Produkt aus, entnehmen Sie den Akku-Pack <b>18</b> und lassen Sie den Druck ab. Reinigen Sie den kleinen Filter <b>36</b> unter laufendem Wasser mit einer Bürste (siehe „Reinigung und Pflege“).
Eine Undichtheit tritt auf.	Die betroffenen Teile sind nicht ordnungsgemäß verbunden.	Schalten Sie das Produkt aus, entnehmen Sie den Akku-Pack <b>18</b> und lassen Sie den Druck ab. Verbinden Sie die betroffenen Teile ordnungsgemäß.
	Der Dichtungsring ist beschädigt.	Schalten Sie das Produkt aus, entnehmen Sie den Akku-Pack <b>18</b> und lassen Sie den Druck ab. Ersetzen Sie den Dichtungsring.

## ● Entsorgung

Lassen Sie die Chemikalien niemals in den Abfluss oder die Kanalisation ab, entsorgen Sie diese ordnungsgemäß und umweltfreundlich, z. B. durch Abgabe bei einer dafür vorgesehenen Sammelstelle.

Die Verpackung besteht aus umweltfreundlichen Materialien, die Sie über die örtlichen Recyclingstellen entsorgen können.



Beachten Sie die Kennzeichnung der Verpackungsmaterialien bei der Abfalltrennung, diese sind gekennzeichnet mit Abkürzungen (a) und Nummern (b) mit folgender Bedeutung: 1–7: Kunststoffe/20–22: Papier und Pappe/80–98: Verbundstoffe.

## Produkt:



Das Produkt inkl. Zubehör und die Verpackungsmaterialien sind recyclebar und unterliegen einer erweiterten Herstellerverantwortung. Entsorgen Sie diese getrennt, den abgebildeten Info-tri (Sortierinformation) folgend, für eine bessere Abfallbehandlung.

Das Triman-Logo gilt nur für Frankreich.



Möglichkeiten zur Entsorgung des ausgedienten Produkts erfahren Sie bei Ihrer Gemeinde- oder Stadtverwaltung.



### Gerät entsorgen

Das Symbol der durchgestrichenen Mülltonne bedeutet, dass dieses Gerät am Ende der Nutzungszeit nicht über den Hausmüll entsorgt werden darf. Das Gerät ist bei eingerichteten Sammelstellen, Wertstoffhöfen oder Entsorgungsbetrieben abzugeben. Zudem sind Vertreter von Elektro- und Elektronikgeräten sowie Vertreter von Lebensmitteln zur Rücknahme verpflichtet. LIDL bietet Ihnen Rückgabemöglichkeiten direkt in den Filialen und Märkten an. Rückgabe und Entsorgung sind für Sie kostenfrei. Beim Kauf eines Neugerätes haben Sie das Recht, ein entsprechendes Altgerät unentgeltlich zurückzugeben.

Zusätzlich haben Sie die Möglichkeit, unabhängig vom Kauf eines Neugerätes, unentgeltlich (bis zu drei) Altgeräte abzugeben, die in keiner Abmessung größer als 25 cm sind.

Bitte löschen Sie vor der Rückgabe alle personenbezogenen Daten.

Bitte entnehmen Sie vor der Rückgabe Batterien oder Akkumulatoren, die nicht vom Altgerät umschlossen sind, sowie Lampen, die zerstörungsfrei entnommen werden können und führen diese einer separaten Sammlung zu.

Defekte oder verbrauchte Batterien/Akkus müssen recycelt werden. Geben Sie Batterien/Akkus und/oder das Produkt über die angebotenen Sammeleinrichtungen zurück.



### Umweltschäden durch falsche Entsorgung der Batterien/Akkus!

Das Symbol der durchgestrichenen Mülltonne auf Batterien oder Akkus bedeutet, dass Sie Batterien und Akkus nicht im Hausmüll entsorgen dürfen.

Entnehmen Sie die Batterien/den Akku-Pack aus dem Produkt vor der Entsorgung.

Diese können giftige Schwermetalle enthalten und unterliegen der Sondermüllbehandlung.

Die chemischen Symbole der Schwermetalle sind wie folgt:  
Cd = Cadmium, Hg = Quecksilber,  
Pb = Blei.

Sie sind gesetzlich verpflichtet, alte Batterien und Akkus nach Gebrauch zurückzugeben. Geben Sie deshalb verbrauchte Batterien und Akkus kostenfrei im Handelsgeschäft z. B. in Ihrer LIDL Filiale oder bei einer kommunalen Sammelstelle ab.

Batterien und Akkus können Stoffe enthalten, die schädlich für die menschliche Gesundheit und Umwelt sind. Nur bei einer getrennten Sammlung und Verwertung von alten Batterien und Akkus können die negativen Auswirkungen vermieden werden.

Seien Sie besonders vorsichtig beim Umgang mit lithiumhaltigen Batterien und Akkus, da bei unsachgemäßer Verwendung eine erhöhte Brandgefahr besteht. Kleben Sie dazu die Pole ab, um einen äußeren Kurzschluss zu vermeiden.

Nutzen Sie Batterien mit langer Lebensdauer oder Akkus, um die Entstehung von Abfällen aus Alt-Batterien zu verringern. Beachten Sie die Anweisungen zum Lagern, und vermeiden Sie das vollständige Ent- und Aufladen des Akkus, um die Lebensdauer zu verlängern.

Darüber hinaus sollten Sie Batterien oder Elektro- und Elektronikgeräte mit Batterien oder Akkus nicht im öffentlichen Raum zurücklassen, um eine Vermüllung zu vermeiden. Prüfen Sie Möglichkeiten, Batterien einer Wiederverwendung zuzuführen, anstatt diese zu entsorgen, beispielsweise durch Instandsetzung der Batterie.

## ● **Garantie**

Das Produkt wurde nach strengen Qualitätsrichtlinien hergestellt und vor der Auslieferung sorgfältig geprüft. Im Falle von Material- oder Herstellungsfehlern haben Sie gegenüber dem Verkäufer des Produkts gesetzliche Rechte. Ihre gesetzlichen Rechte werden in keiner Weise durch unsere unten aufgeführte Garantie eingeschränkt.

Die Garantie für dieses Produkt beträgt 5 Jahre ab Kaufdatum. Die Garantiezeit beginnt mit dem Kaufdatum. Bewahren Sie den Originalkaufbeleg an einem sicheren Ort auf, da dieses Dokument als Nachweis des Kaufs erforderlich ist.

Alle Schäden oder Mängel, die bereits zum Zeitpunkt des Kaufs vorhanden sind, müssen unverzüglich nach dem Auspacken des Produkts gemeldet werden.

Sollte das Produkt innerhalb von 5 Jahren ab Kaufdatum einen Material- oder Herstellungsfehler aufweisen, werden wir es – nach unserer Wahl – kostenlos für Sie reparieren oder ersetzen. Die Garantiezeit verlängert sich durch einen stattgegebenen Gewährleistungsanspruch nicht. Dies gilt auch für ersetzte und reparierte Teile.

Diese Garantie erlischt, wenn das Produkt beschädigt oder unsachgemäß verwendet oder gewartet wurde.

Die Garantie deckt Material- und Herstellungsfehler ab. Diese Garantie erstreckt sich weder auf Produktteile, die normalem Verschleiß unterliegen, und somit als Verschleißteile gelten (z. B. Batterien, Akkus, Schläuche, Farbpatronen), noch auf Schäden an zerbrechlichen Teilen, z. B. Schalter oder Teile aus Glas.

## ● Abwicklung im Garantiefall

Um eine schnelle Bearbeitung Ihres Anliegens zu gewährleisten, folgen Sie bitte den folgenden Hinweisen:

Bitte halten Sie für alle Anfragen den Kassenbon und die Artikelnummer (IAN 472002\_2407) als Nachweis für den Kauf bereit.

Die Artikelnummer entnehmen Sie bitte dem Typenschild am Produkt, einer Gravur am Produkt, dem Titelblatt Ihrer Anleitung (unten links) oder dem Aufkleber auf der Rück- oder Unterseite des Produktes.

Sollten Funktionsfehler oder sonstige Mängel auftreten kontaktieren Sie zunächst die nachfolgend benannte Serviceabteilung telefonisch oder per EMail.

Ein als defekt erfasstes Produkt können Sie dann unter Beifügung des Kaufbelegs (Kassenbon) und der Angabe, worin der Mangel besteht und wann er aufgetreten ist, für Sie portofrei an die Ihnen mitgeteilte Service Anschrift übersenden.

Auf parkside-diy.com können Sie diese und viele weitere Handbücher einsehen und herunterladen. Mit diesem QR-Code gelangen Sie direkt auf parkside-diy.com. Wählen Sie Ihr Land aus, und suchen Sie über die Suchmaske nach den Bedienungsanleitungen. Mittels Eingabe der Artikelnummer (IAN) 472002\_2407 gelangen Sie zur Bedienungsanleitung für Ihren Artikel.

## ● Service

- DE Service Deutschland**  
Tel.: 0800 5435 111  
E-Mail: owim@lidl.de
- AT Service Österreich**  
Tel.: 0800 292726  
E-Mail: owim@lidl.at
- CH Service Schweiz**  
Tel.: 0800 562153  
E-Mail: owim@lidl.ch



# ● EU-Konformitätserklärung

## EU-KONFORMITÄTSEKTLÄRUNG (Nr. 472002\_2407)

IAN: 472002\_2407  
Produkt-Identifikation: "Parkside" 20V Akku-Rucksackdrucksprüher  
Modellnummer: HG12919

Der oben beschriebene Gegenstand der Erklärung erfüllt die einschlägigen Harmonisierungsvorschriften der Union:

Richtlinie 2006/42/EG
Richtlinie 2014/53/EU
Richtlinie 2011/65/EU mit allen dazugehörigen Änderungen

Angabe der einschlägigen harmonisierten Normen oder der anderen technischen Spezifikationen, für die die Konformität erklärt wird:

Nr. / Teile
Richtlinie 2006/42/EG
EN 62841-1: 2015/A11: 2022
EN ISO 19932-1: 2013
Richtlinie 2014/53/EU
Gesundheit und Sicherheit (Art. 3(1)(a))
EN 62841-1: 2015/A11: 2022
EN 50663:2017
EMV (Art. 3(1)(b))
EN IEC 55014-1: 2021
EN IEC 55014-2: 2021
EN 301 489-1 V2.2.3:2019
Draft EN 301 489-17 V3.2.6:2023
Spektrum (Art. 3(2))
EN 300 328 V2.2.2:2019

Der Gegenstand der oben beschriebenen Erklärung steht im Einklang mit der Richtlinie 2011/65/EU des Europäischen Parlaments und des Rates vom 8. Juni 2011 zur Beschränkung der Verwendung bestimmter gefährlicher Stoffe in Elektro- und Elektronikgeräten:

Nr. / Teile
EN IEC 63000:2018

Person, die die technische Dokumentation aufbewahrt: OWIM GmbH & Co.KG

Unterzeichnet für und im Namen von:

**OWIM GmbH & Co. KG, Stiftsbergstraße 1, 74167 Neckarsulm, Deutschland**

Diese Konformitätserklärung wird unter der alleinigen Verantwortung des Herstellers ausgestellt.

Original-Konformitätserklärung

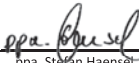
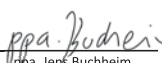
Neckarsulm	12.11.2024		
Ort	Datum	ppa. Stefan Haensel	ppa. Jerg Buchheim
		Prokurist	Prokurist

DE





















- Warnings and symbols used** ..... Page 41
- Introduction** ..... Page 42
  - Intended use ..... Page 42
  - Scope of delivery ..... Page 42
  - Parts description. .... Page 43
  - Technical data. .... Page 43
- Safety instructions** ..... Page 46
  - General power tool safety warnings ..... Page 46
  - Backpack sprayer safety warnings. .... Page 48
  - Vibration and noise reduction. .... Page 50
  - Behaviour in emergency situations. .... Page 50
  - Residual risks ..... Page 51
  - Battery charger safety warnings. .... Page 51
- Preparation** ..... Page 52
  - Accessories ..... Page 52
- Features** ..... Page 53
- Battery pack** ..... Page 53
  - Charging the battery pack ..... Page 53
  - Inserting/removing the battery pack. .... Page 54
  - Checking the battery pack's charging level ..... Page 54
- PARKSIDE app** ..... Page 54
  - Connecting the product to the PARKSIDE app ..... Page 54
  - Connecting the product to the PARKSIDE app again ..... Page 54
  - Connecting the product for the first time to the PARKSIDE app ..... Page 55
- Before use** ..... Page 55
  - Attaching the shoulder strap ..... Page 55
  - Attaching the stainless steel nozzle pipe ..... Page 55
  - Adjusting the length of the stainless steel nozzle pipe. .... Page 56
  - Adjusting the cone spray head on the stainless steel nozzle pipe ..... Page 56
  - Attaching the plastic nozzle pipe ..... Page 56
  - Attaching the nozzle accessories. .... Page 56
  - Mixing the spray solution ..... Page 57
  - First steps when somebody gets exposed to pesticides. .... Page 58
  - Filling the spray tank. .... Page 58

**Operation** ..... Page 59  
    Switching on and off ..... Page 59  
    Spraying ..... Page 59  
**Cleaning and care** ..... Page 61  
    Maintenance ..... Page 61  
    Repair ..... Page 61  
    Cleaning ..... Page 62  
    Storage ..... Page 63  
    Transportation ..... Page 63  
**Troubleshooting** ..... Page 64  
**Disposal** ..... Page 65  
**Warranty** ..... Page 66  
    Warranty claim procedure ..... Page 66  
**Service** ..... Page 67  
**EU Declaration of conformity** ..... Page 68

## Warnings and symbols used

The following warnings are used in this user manual, on the packaging and on the rating label:

 	<p>Read the instruction manual.</p>		<p>Wear eye protection!</p>
	<p><b>DANGER!</b> This symbol in combination with the signal word “Danger” marks a high-risk hazard that if not prevented could result in death or serious injury.</p>		<p>Wear respiratory protection!</p>
	<p><b>WARNING!</b> This symbol in combination with the signal word “Warning” marks a medium-risk hazard that if not prevented could result in death or serious injury.</p>		<p>Wear protective clothing!</p>
	<p><b>CAUTION!</b> This symbol in combination with the signal word “Caution” marks a low-risk hazard that if not prevented could result in minor or moderate injury.</p>		<p>Switch the product off and remove the battery pack before replacing attachments, cleaning and when not in use.</p>
	<p>Direct current/voltage (battery pack)</p>		<p>Protect the battery pack from fire.</p>
	<p>Alternating current/voltage (battery charger)</p>		<p>Protect the battery pack against heat and continuous intense sunlight.</p>
	<p>Fuse (battery charger)</p>		<p>Protect the battery pack against water and moisture.</p>

	Use in dry indoor rooms only (battery charger).		CE mark indicates conformity with relevant EU directives applicable for this product.
	Keep bystanders away when spraying.		Safety information Instruction for use

## 20 V CORDLESS BACKPACK PRESSURE SPRAYER

### ● Introduction

We congratulate you on the purchase of your new product. You have chosen a high quality product. The instructions for use are part of the product. They contain important information concerning safety, use and disposal. Before using the product, please familiarise yourself with all of the safety information and instructions for use. Only use the product as described and for the specified applications. If you pass the product on to anyone else, please ensure that you also pass on all the documentation with it.

### ● Intended use

This 20 V cordless backpack pressure sprayer (hereinafter “product” or “power tool”) is intended only for outdoor use in a well-ventilated area.

The product must not be used indoors or in poorly ventilated areas.

This product is only intended for private household use, not for commercial purposes.

The product should be used only in domestic applications by adults who have received adequate training on the hazards and preventative measures to be taken while using the product.

The product is designed for spraying consumer-grade home and garden chemicals, such as:

- Insecticides

- Fungicides
- Weed killers
- Fertilizers

The product may also be used to water plants.

Do not use the product for any other purpose.

Always use the correct accessory tools according to the intended use! Observe the technical requirements of this product (see “Technical data”) when purchasing and using accessory parts!

Any other use or modification of the product are considered improper use and can result in hazards such as death, life-threatening injuries and damage. The manufacturer is not liable for any damages caused by improper use. The product is not intended for commercial use or for any other use.

### ● Scope of delivery

#### WARNING!

- ▶ The product and the packaging are not children’s toys! Children must not play with plastic bags, sheets and small parts! There is a danger of choking and suffocation!

- 1 20 V cordless backpack pressure sprayer
- 1 Shoulder strap
- 1 Stainless steel nozzle pipe
- 1 Plastic nozzle pipe

- 1 Fan nozzle
- 1 Double head nozzle
- 1 Single head nozzle
- 1 Mist nozzle
- 1 Hanging hook
- 1 Multiple hanging hook
- 1 User manual

### NOTE

- ▶ Battery pack and rapid battery charger are not included.

## ● Parts description

### Fig. A:

- 1 Handle
- 2 Hose
- 3 Spray tank
- 4 Volume scale
- 5 Battery compartment cover
- 6 Shoulder strap
- 6a Strap hook ×4
- 7 Spray tank pin
- 8 Spray tank cover
- 9 Stainless steel nozzle pipe
- 10 Plastic nozzle pipe
- 11 Hanging hook
- 11a Multiple hanging hook
- 12 Nozzle accessories:
  - Fan nozzle ×1
  - Double head nozzle ×1
  - Single head nozzle ×1
  - Mist nozzle ×1

### Fig. B:

- 13 Pressure display
- 14 On/off switch
- 15 Charge level indicator
- 16 Pressure selection button
- 17 Connection status LED

### Fig. C:

- 18 Battery pack\*
- 19 Release button
- 20  button (charging level)
- 21 Battery level indicator
- 22 Power cord with power plug
- 23 Battery charger (rapid battery charger)\*
- 24 Charging control LED – red
- 25 Charging control LED – green

\* Battery pack and rapid battery charger are not included.

### Fig. E to P:







- 26 Basket filter
- 27 Eyelets ×4
- 28 Trigger
- 29 Union nut ×2
- 30 Security ring ×2
- 31 O-Ring ×2
- 32 Pipe nut
- 33 Cone spray head
- 34 Battery connector
- 35 Lock-on latch
- 36 Small filter
- 37 Shut-off valve

## ● Technical data







20 V cordless backpack pressure sprayer	PPRDS 20-Li C3
Rated voltage:	20 V
Pump type:	Diaphragm
Tank capacity:	16 L
Working pressure:	2–6 bar (adjustable)
Max. operating temperature:	40 °C
Weight (empty):	approx. 4 kg (without battery pack)

<b>20 V cordless backpack pressure sprayer</b>	<b>PPRDS 20-Li C3</b>
Weight (full):	approx. 20 kg
Residual solution in spray tank (max.):	250 ml
Ingress protection:	IPX1

## Dimensions

Attachment	Mesh width	Ø
 Fan nozzle	–	2 mm
 Single head nozzle	–	2 mm
 Double head nozzle	–	2 mm
 Mist nozzle	–	0.8 mm
 Basket filter	0.25 mm	–
 Cone spray head	–	1.8 mm
 Small filter	0.18 mm	–

## Flow rate (L/h)

Attachment	Flow rate (L/h)	Nominal pressure (bar)
 Fan nozzle	90.9	4.4
 Single head nozzle	81.8	5.5
 Double head nozzle	128.3	2.0
 Mist nozzle	117.3	2.5
 Cone spray head (mist)	61.8	5.8
 Cone spray head (jet)	125.2	2.0

<b>PARKSIDE Performance Smart battery</b>	<b>Smart PAPS 204 A1/ Smart PAPS 208 A1</b>
Frequency band:	2,400–2,483.5 MHz
Transmitted power:	≤20 dBm

## Charging time

	<b>2 Ah Battery pack PAP 20 B1 *</b>	<b>4 Ah Battery pack PAP 20 B3 *</b>	<b>4 Ah Smart PAPS 204 A1 *</b>	<b>8 Ah Smart PAPS 208 A1 *</b>
<b>Max. 2.4 A Charger PLG 20 A4/C1 *</b>	60 min	120 min	120 min	210 min
* Battery pack and rapid battery charger are not included.				

	2 Ah Battery pack PAP 20 B1 *	4 Ah Battery pack PAP 20 B3 *	4 Ah Smart PAPS 204 A1 *	8 Ah Smart PAPS 208 A1 *
<b>Max. 4.5 A Charger PLG 20 A3/C3 *</b>	35 min	60 min	50 min	120 min
<b>Max. 4.5 A Charger PDSL G 20 A1 *</b>	35 min	60 min	50 min	120 min
<b>Charger Smart PLGS 2012 A1 *</b>	35 min	35 min	35 min	45 min
* Battery pack and rapid battery charger are not included.				

### Recommended ambient temperature (product and battery pack)

While charging:	+4 °C to +40 °C
During operation:	+4 °C to +40 °C
During storage:	+20 °C to +26 °C

### Noise emission value

The measured values have been determined in accordance with EN 62841. The A-rated noise level of the power tool is typically as follows:

Sound pressure level $L_{pA}$ :	67.3 dB(A)
Uncertainty $K_{pA}$ :	3 dB
Sound power level $L_{WA}$ :	75.3 dB(A)
Uncertainty $K_{WA}$ :	3 dB

### Vibration emission value

Vibration total values (triaxial vector sum) determined according to EN 62841:

Hand/arm vibration $a_{h,D}$ :	<2.5 m/s <sup>2</sup>
Uncertainty $K_{WA}$ :	1.5 m/s <sup>2</sup>

### WARNING!



Wear ear protection!

### NOTE

- ▶ The declared vibration total value and the declared noise emission value have been measured in accordance with a standard test method and may be used for comparing one tool with another.
- ▶ The declared total vibration value and the declared noise emission value may also be used for a preliminary assessment of exposure.

### WARNING!

- ▶ The vibration and noise emissions during actual use of the power tool can differ from the declared values depending on the manner in which the tool is used, especially what kind of workpiece is processed. Try to minimise exposure to vibration and noise. Examples of measures to reduce vibration include wearing gloves when using the tool and limiting working time. All parts of the operating cycle must be taken into account (e.g. times when the power tool is switched off and when it is running idle in addition to the trigger time).



## Safety instructions

### ● General power tool safety warnings

#### **⚠ WARNING!**

- ▶ **Read all safety warnings, instructions, illustrations and specifications provided with this power tool.** Failure to follow all instructions listed below may result in electric shock, fire and/or serious injury.

#### **Save all warnings and instructions for future reference.**

The term “power tool” in the warnings refers to your mains-operated (corded) power tool or battery-operated (cordless) power tool.

#### **Work area safety**

1. **Keep work area clean and well lit.** Cluttered or dark areas invite accidents.
2. **Do not operate power tools in explosive atmospheres, such as in the presence of flammable liquids, gases or dust.** Power tools create sparks which may ignite the dust or fumes.
3. **Keep children and bystanders away while operating a power tool.** Distractions can cause you to lose control.

#### **Electrical safety**

1. **Power tool plugs must match the outlet. Never modify the plug in any way. Do not use any adapter plugs with earthed (grounded) power tools.** Unmodified plugs and matching outlets will reduce risk of electric shock.

2. **Avoid body contact with earthed or grounded surfaces, such as pipes, radiators, ranges and refrigerators.** There is an increased risk of electric shock if your body is earthed or grounded.
3. **Do not expose power tools to rain or wet conditions.** Water entering a power tool will increase the risk of electric shock.
4. **Do not abuse the cord. Never use the cord for carrying, pulling or unplugging the power tool.** Keep cord away from heat, oil, sharp edges or moving parts. Damaged or entangled cords increase the risk of electric shock.
5. **When operating a power tool outdoors, use an extension cord suitable for outdoor use.** Use of a cord suitable for outdoor use reduces the risk of electric shock.
6. **If operating a power tool in a damp location is unavoidable, use a residual current device (RCD) protected supply.** Use of an RCD reduces the risk of electric shock.

#### **Personal safety**

1. **Stay alert, watch what you are doing and use common sense when operating a power tool. Do not use a power tool while you are tired or under the influence of drugs, alcohol or medication.** A moment of inattention while operating power tools may result in serious personal injury.
2. **Use personal protective equipment.** Always wear eye protection. Protective equipment such as dust mask, non-skid safety shoes, hard hat, or hearing protection used for appropriate conditions will reduce personal injuries.

3. **Prevent unintentional starting. Ensure the switch is in the off-position before connecting to power source and/or battery pack, picking up or carrying the tool.** Carrying power tools with your finger on the switch or energising power tools that have the switch on invites accidents.
  4. **Remove any adjusting key or wrench before turning the power tool on.** A wrench or a key left attached to a rotating part of the power tool may result in personal injury.
  5. **Do not overreach. Keep proper footing and balance at all times.** This enables better control of the power tool in unexpected situations.
  6. **Dress properly. Do not wear loose clothing or jewellery. Keep your hair, clothing and gloves away from moving parts.** Loose clothes, jewellery or long hair can be caught in moving parts.
  7. **If devices are provided for the connection of dust extraction and collection facilities, ensure these are connected and properly used.** Use of dust collection can reduce dust-related hazards.
  8. **Do not let familiarity gained from frequent use of tools allow you to become complacent and ignore tool safety principles.** A careless action can cause severe injury within a fraction of a second.
2. **Do not use the power tool if the switch does not turn it on and off.** Any power tool that cannot be controlled with the switch is dangerous and must be repaired.
  3. **Disconnect the plug from the power source and/or the battery pack from the power tool before making any adjustments, changing accessories, or storing power tools.** Such preventive safety measures reduce the risk of starting the power tool accidentally.
  4. **Store idle power tools out of the reach of children and do not allow persons unfamiliar with the power tool or these instructions to operate the power tool.** Power tools are dangerous in the hands of untrained users.
  5. **Maintain power tools and accessories. Check for misalignment or binding of moving parts, breakage of parts and any other condition that may affect the power tool's operation. If damaged, have the power tool repaired before use.** Many accidents are caused by poorly maintained power tools.
  6. **Keep cutting tools sharp and clean.** Properly maintained cutting tools with sharp cutting edges are less likely to bind and are easier to control.
  7. **Use the power tool, accessories and tool bits etc. in accordance with these instructions, taking into account the working conditions and the work to be performed.** Use of the power tool for operations different from those intended could result in a hazardous situation.

#### **Power tool use and care**

1. **Do not force the power tool. Use the correct power tool for your application.** The correct power tool will do the job better and safer at the rate for which it was designed.

8. **Keep handles and grasping surfaces dry, clean and free from oil and grease.** Slippery handles and grasping surfaces do not allow for safe handling and control of the tool in unexpected situations.
7. **Follow all charging instruction and do not charge the battery pack or tool outside the temperature range specified in the instruction.** Charging improperly or at temperatures outside the specified range may damage the battery and increase the risk of the fire.

### **Battery tool use and care**

1. **Recharge only with the charger specified by the manufacturer.** A charger that is suitable for one type of battery pack may create a risk of fire when used with another battery pack.
2. **Use power tools only with specifically designated battery packs.** Use of any other battery packs may create a risk of injury and fire.
3. **When battery pack is not in use, keep it away from other metal objects, like paper clips, coins, keys, nails, screws or other small metal objects, that can make a connection from one terminal to another.** Shorting the battery terminals together may cause burns or a fire.
4. **Under abusive conditions, liquid may be ejected from the battery; avoid contact. If contact accidentally occurs, flush with water. If liquid contacts eyes, additionally seek medical help.** Liquid ejected from the battery may cause irritation or burns.
5. **Do not use a battery pack for tool that is damaged or modified.** Damaged or modified batteries exhibit unpredictable behaviour resulting in fire, explosion or risk of injury.
6. **Do not expose a battery pack or tool to fire or excessive temperature.** Exposure to fire or temperature above 130 °C may cause explosion.

### **Service**

1. **Have your power tool serviced by a qualified repair person using only identical replacement parts.** This will ensure that the safety of the power tool is maintained.
2. **Never service damaged battery packs.** Service of battery packs should be only be performed by the manufactured or authorized service providers.

### ● **Backpack sprayer safety warnings**

- The backpack sprayer shall be used only with plant protection products approved by local/national regulatory authorities for plant protection products for use with knapsack sprayers.
- Keep the area clear of all bystanders, children and pets while spraying.
- Be aware of any hazards presented by the spray materials. Before using any pesticide or other spray materials with the product, carefully read the label on the original container and follow instructions.
- **Risk of fire!** Do not spray flammable liquids such as gasoline.
- **Risk of explosion!** Do not place in direct sunlight.
- Only use the parts supplied or approved by the manufacturer.
- Do not spray into wind, water or drinking water source.
- Hold the spray lance away from the operator.

- Properly tighten the spray tank cover after pouring liquids into the spray tank.
- Use only consumer-grade water-based chemicals.
- Do not use alkali self-heating or corrosive liquids with the product. These can corrode metal parts or weaken the tank and hose.
- Do not leave residue or spray material in the spray tank after using the product. Clean the product after each use.
- Do not add liquids with a temperature of more than 45 °C to avoid damaging the hose or spray tank.
- Do not overfill the tank.
- Do not operate the product in narrow or enclosed spaces. Always spray in a well-ventilated area. Do not smoke, eat or drink while using the product.
- Do not smoke in areas where the product is used.
- Always wear appropriate personal protective equipment (see “Preparation” – “Accessories“). Contact an expert for specific information about personal protective equipment.
- Do not discharge the spray materials directly against skin.
- Aim the nozzle directly at the plants or objects intend to spray.
- Ensure that the spray materials are directed at an area that will not be damaged by the spray materials.
- **Electric shock hazard!** Do not spray towards electric outlets.
- After every use, thoroughly wash your hands and any area where skin has been exposed to the spray materials.
- Remove the battery pack from the product before draining, cleaning or storing the product to avoid accidental starting.
- Thoroughly inspect both the inside and outside of the product and examine all components before each use.
- Check for cracked and deteriorated hoses, leaks, clogged nozzles, and missing or damaged parts.
- A damaged hose or loose hose connection can result in accidental contact with the spray solution, causing serious injury or property damage.
- If damaged, have the product repaired before use. Many accidents are caused by poorly maintained products.
- Do not lift or carry the product by the hose or shut-off valve. Carry the product by the handle and the shoulder strap only.
- Never use the product in a room where there is a danger of explosion or in the vicinity of flammable liquids or gases.
- Do not immerse the product in water or other liquids. Do not place the product where it can fall or be pulled into a tub or sink.
- Only operate the product when it is in an upright position.
- Do not operate the product with an empty spray tank.
- It is necessary to provide the appropriate training in safe operation.
- Do not use the product while tired, ill or under the influence of alcohol, drugs or medicaments.
- Always carry out a visual inspection before using the product. Do not use the product if it is damaged. If the product is damaged, have it checked by qualified personnel.
- Always check the product for leaks. If any are found, correct them before using the product.

- When assembling or removing accessories, do not point them towards yourself or other persons.
- The product must only be operated by 1 person at a time. Nobody else must be within a radius of 15 metres at the same time.
- If there is no spray coming out from the nozzle or the spray amount is decreased, the hose and spray system may be blocked. Rinse and clean all parts of the hose and spray system (shut-off valve, small filter, nozzle pipe, hose, nozzle) with clean water.
- After the product has been stored for a long time (e.g. during winter), fill the spray tank **3** with clean water. Carry out a test run to check if there are any leakages or cracks.
- Release the residual pressure in the spray tank after each use and especially before removing the spray tank cover. Do so by pressing the trigger.
- Do not modify the product under any circumstance. Modifications may result in serious injury.
- All servicing and maintenance, other than the items listed in this instruction manual, should be performed by an authorised service centre.
- Only use spare parts and accessories provided by the manufacturer. All other repairs shall only be carried out by an authorised service centre. Improper maintenance, use of non-conforming components and removal of safety devices can lead to a hazardous situation, such as death, life-threatening injuries and damage.
- Check the volume application rate during operation.

## ● Vibration and noise reduction

To reduce the impact of noise and vibration emission, limit the time of operation, use low-vibration and low-noise operating modes and wear personal protective equipment.



Take the following points into account to minimise the vibration and noise exposure risks:

- Only use the product as intended by its design and these instructions.
- Ensure that the product is in good condition and well maintained.
- Keep tight grip on the handles/grip surface.
- Maintain this product in accordance with these instructions and keep it well lubricated (where appropriate).
- Plan your work schedule to spread any high vibration tool use across a longer period of time.

## ● Behaviour in emergency situations

Familiarise yourself with the use of this product by means of this instruction manual. Memorise the safety warnings and follow them to the letter. This will help to prevent risks and hazards.

- Always be alert when using this product, so that you can recognise and handle risks early. Fast intervention can prevent serious injury and damage to property.
- Switch the product off and remove the battery pack if there are malfunctions. Have the product checked by a qualified professional and repaired, if necessary, before you operate it again.

- Keep instructions or label of the spray materials available at all times in order to inform the doctor about the chemical concerned in an emergency.
- In an emergency, follow the chemical manufacturer's instructions provided or on the label.
- Observe manufacturer's safety data sheets.
- Procedure after accidents: If you have come into contact with the spray solution, switch off the product by pressing the on/off switch . Release the product immediately by lifting the lower end of the tab on both sides of the shoulder strap  (Fig. P).
- **Danger to health due to contact with plant protection products!** Plant protection products may cause damage to health by inhalation, ingestion or absorption through the skin. If symptoms occur or in case of doubt, seek medical advice. Therefore, observe the following safety instructions:
  - Observe the safety instructions on the labels of the plant protection products.
  - Observe the specified max. concentration.
  - Certain liquids require protective goggles, gloves or other protective measures.
  - Always request and observe a safety data sheet from the chemical manufacturer.
  - Always empty the spray solution when you are safe.

## ● Residual risks

Even if you are operating this product in accordance with all the safety requirements, potential risks of injury and damage remain. The following dangers can arise in connection with the structure and design of this product:

- Health defects resulting from vibration emission if the product is being used over long periods of time or not adequately managed and properly maintained.
- Danger of injury and property damage caused by flying objects.

### NOTE

- ▶ This product produces an electromagnetic field during operation! This field may under some circumstances interfere with active or passive medical implants! To reduce the risk of serious or fatal injury, we recommend persons with medical implants to consult their doctor and the medical implant manufacturer before operating this product!

## ● Battery charger safety warnings

- This appliance can be used by children aged from 8 years and above and persons with reduced physical, sensory or mental capabilities or lack of experience and knowledge if they have been given supervision or instruction concerning use of the appliance in a safe way and understand the hazards involved.

- Children shall not play with the appliance.
- Cleaning and user maintenance shall not be made by children without supervision.
- Do not charge non-rechargeable batteries.
- Disregarding this instruction is hazardous.
- If the supply cord is damaged, it must be replaced by the manufacturer, its service agent or similarly qualified persons in order to avoid a hazard.
- Protect the electrical parts against moisture. Do not immerse such parts in water or other liquids to avoid electrical shock. Never hold the appliance under running water. Pay attention to the instructions provided for cleaning, maintenance and repair.
- The appliance is suitable for indoor use only.

**⚠ ATTENTION!** This charger is only designed for charging the battery pack types:

<b>Parkside 20 V battery pack</b>		
PAP 20 B1	2 Ah	5 cells
PAP 20 B3	4 Ah	10 cells
PAPS 204 A1	4 Ah	5 cells
PAPS 208 A1	8 Ah	10 cells

- Customers from HU (Hungary), CZ (Czech Rep.) & SK (Slovakia) can obtain compatible replacement batteries and chargers from the LIDL online shop [www.lidl.de](http://www.lidl.de). Customers from SI (Slovenia) via [www.optimex-shop.com](http://www.optimex-shop.com).

## ● Preparation

The safe use of this product requires a good understanding of the information on the product and in this instruction manual. The product also requires clear knowledge of the project you are attempting. Before using this product, familiarize yourself with all operating features and safety rules.

First time operators should receive practical use instructions of the product and protective equipment from an experienced operator.

## ● Accessories

To operate this product safely and correctly, the following accessories, i.e. tools and accessory tools, are necessary:

- Consumer-grade home and garden chemicals, e.g. insecticides, fungicides, weed killers and fertilizers.
- Proper personal protective equipment (PPE), e.g.:
  - Impermeable clothing, coveralls
  - Impermeable safety boots with non-slip sole which are resistant to plant control chemicals
  - Impermeable gloves resistant to plant control chemicals
  - Snug-fitting safety glasses in accordance with European standard EN 166
  - Suitable respirator

- Accessories are available through your authorised dealer. When buying, always consider the technical requirements of this product (see “Technical data”).
- If you are not certain, ask a qualified specialist and get advice from your trusted dealer.

## NOTE

- ▶ This instruction manual contains information on battery pack and charger. Battery pack and chargers are not included in the delivery (see “Scope of delivery”).

## ● Features

- **Spray tank:** The capacity of the spray tank [3] is 16 litres.
- **Trigger:** Squeezing the trigger [28] releases a stream of spray solution for spraying consumer-grade home and garden chemicals.
- **Lock-on latch:** The lock-on latch [35] enables continuous spraying without holding down the trigger.
- **On/off switch:** The on/off switch [14] switches the product on or off and adjusts the spray pressure.
- **Battery cover:** The battery compartment cover [5] protects the battery pack from exposure to liquids.
- **Filter:** The basket filter [26] and the small filter [36] are used for filtering solid substances.
- **Nozzle:** The nozzle accessories [12] and the cone spray head [33] are provided to enable different spray patterns and flow rates.
- **Battery level indicator:** The battery level indicator [21] is used to indicate the charging level of the battery pack [18].

- **Shoulder strap:** In case of emergency, the product can be released from the operator quickly by lifting the lower end of the tab on both sides of the shoulder strap [6] (Fig. P).

## ● Battery pack

### ● Charging the battery pack

Fig. C

## NOTE

- ▶ The battery pack [18] may be charged at any time without reducing battery life.
- ▶ Interrupting the charging process does not damage the battery pack [18].
- ▶ Charge the battery pack [18] before operation when it is at medium or low charging level.

1. Insert the battery pack [18] into the rapid battery charger [23].
2. Connect the power cord with power plug [22] to a socket-outlet.
3. The charging control LEDs (green [25] and red [24]) indicate the status of the rapid battery charger [23] and the battery pack [18]:

LEDs	Status
Red LED lights up	Battery pack charges
Green LED lights up	Battery pack fully charged
Green and red LED flashing	Battery pack defective
Red LED flashing	Battery pack too cold or too warm
Green LED lights up (without battery pack)	Charger ready

- When the battery pack **18** is fully charged:
  - Remove the battery pack **18** from the rapid battery charger **23**.
  - Disconnect the power cord with power plug **22** from the socket-outlet.

## ● Inserting/removing the battery pack

1. Open the battery compartment cover **5** (Fig. I).
2. **Inserting:** Place the battery pack **18** on the guide track and push it back into the product. The battery pack will audibly snap in.
3. **Removing:** Press the release buttons **19** on the battery pack **18** and pull it out.
4. Close the battery compartment cover **5**.

## ● Checking the battery pack's charging level

Fig. C



- Press the  button **20** on the battery pack **18**.
- The battery pack's **18** charging level is indicated by the battery level indicator **21**:

LEDs	Status
Red – Yellow – Green	Battery pack fully charged
Red – Yellow	Battery pack half charged
Red	Battery pack needs to be charged

## ● **PARKSIDE** app

### ● Connecting the product to the **PARKSIDE** app

#### Activate/deactivate the Bluetooth® function on the battery

- Press and hold the  button **20** on the battery pack **18** for 3 seconds to activate the Bluetooth® function. The orange LED of the charging level LEDs **21** lights up. The Bluetooth® function is enabled.
- Release the  button **20**.
- Press and hold the  button **20** on the battery pack **18** for 10 seconds to deactivate the Bluetooth® function. The orange LED of the charging level LEDs **21** goes off. The Bluetooth® function is deactivated. In the **PARKSIDE** app the product is shown as offline.

### ● Connecting the product to the **PARKSIDE** app again

#### NOTE

- ▶ The product can only be connected to the **PARKSIDE** app if the battery pack **18** is inserted in the product.
- ▶ Only **Smart Performance** rechargeable batteries can be connected to the **PARKSIDE** app.

1. Press and hold the  button **20** on the battery pack **18** for 3 seconds to activate the Bluetooth® function.
2. Enable the Bluetooth® function on your smartphone.
3. Open the **PARKSIDE** app.

## ● Connecting the product for the first time to the PARKSIDE app

1. Select **Add a tool** or + on the **Your tools** tab. The **PARKSIDE** app scans the area for available devices. The **PARKSIDE** app indicates if available devices have been found.
2. Tap on the product name to select the battery pack **18**.
3. Tap **Done** to confirm the connection. The battery pack **18** is listed in the **Your tools** tab and can be selected.
4. Select the battery pack **18**. The information about the product can be found in the **Your tools** tab if the battery pack is installed on the product.

### NOTE

- ▶ If the connection status LED **17** does not light up continuously:
- ▶ Connect the product to the battery pack **18**. Press the on/off switch **14** for 5 seconds. The connection status LED **17** flashes for a few seconds and then lights up continuously. The product information is shown in the **Your tools** tab.
- ▶ Only **Smart Performance** rechargeable batteries can be connected to the **PARKSIDE** app.
- ▶ The **PARKSIDE** app lets you monitor the product and control certain functions. The functions may change with updates to the app and firmware. For more information on the **PARKSIDE** app, see the instructions for the smart battery.

### NOTE

- ▶ The **PARKSIDE** app supports the operating systems iOS 15.0 and above or Android 6.0 and above.

## ● Before use

### ● Attaching the shoulder strap

(Fig. F)

1. Clip the strap hooks **6a** on the shoulder strap **6** to the eyelets **27** on the spray tank **3**.
2. Adjust the length of the shoulder strap **6**.

### ● Attaching the stainless steel nozzle pipe

(Fig. G)

1. One end of the stainless steel nozzle pipe **9** has an O-ring **31**. Connect this side of the stainless-steel nozzle pipe to the shut-off valve **37**.
2. Push the union nut **29**, the security ring **30**, and the O-ring **31** towards the thread on the shut-off valve **37**.
3. Turn the union nut **29** in a clockwise direction until it is tight.

### NOTE

- ▶ When the stainless steel nozzle pipe **9** is not in use: Optional – attach the stainless steel nozzle pipe to the spray tank pin **7** by the hanging hook **11** for easy carrying.

## ● Adjusting the length of the stainless steel nozzle pipe

(Fig. H)

### NOTE

- ▶ Adjust the length of the stainless steel nozzle pipe [9] to avoid contaminating yourself, bystanders or the environment.

The stainless steel nozzle pipe [9] can be telescoped out.

Extending the stainless steel nozzle pipe [9]:

1. Turn the pipe nut [32] in an anti-clockwise direction until it is loose.
2. Pull out the stainless steel nozzle pipe [9] by the tip until it reaches the desired length.
3. Turn the pipe nut [32] in a clockwise direction until it is tight.

### NOTE

- ▶ To avoid contamination of environment, operator or bystanders, extend the length of the stainless steel nozzle pipe [9] if necessary.

## ● Adjusting the cone spray head on the stainless steel nozzle pipe

(Fig. J)

The cone spray head [33] is pre-installed on the stainless steel nozzle pipe [9].

### Adjusting the spray pattern

- **Jet:** Turn the tip of the cone spray head [33] in an anti-clockwise direction (loosen the cone spray head).
- **Mist:** Turn the tip of the cone spray head [33] in a clockwise direction (tighten the cone spray head).

## ● Attaching the plastic nozzle pipe

(Fig. K, L)

- Connect either end of the plastic nozzle pipe [10] to the shut-off valve [37].
- Push the O-ring [31], security ring [30] and the union nut [29] towards the thread on the shut-off valve [37].
- Turn the union nut [29] in a clockwise direction until it is tight (Fig. G).





## ● Attaching the nozzle accessories

The nozzle accessories [12] are to be assembled only with the plastic nozzle pipe [10].

The nozzle accessories are not to be assembled with the stainless steel nozzle pipe [9].

- Insert the desired nozzle accessory [12] into one end of the plastic nozzle pipe [10].
- Push the O-ring [31], security ring [30] and the union nut [29] towards the thread on the nozzle accessory [12].
- Turn the union nut [29] in a clockwise direction to tighten it on the thread of the nozzle accessory [12].

## Choosing the suitable nozzle accessory

Nozzle	Application
Fan nozzle 	Uniform spray pattern
Double head nozzle 	Spraying large areas Spraying large crops High flow rate
Single head nozzle 	Spraying small areas Spraying large crops
Mist nozzle 	Spraying mist High flow rate

## NOTE

- ▶ Only use the nozzles and filters supplied with the product.
- ▶ When the nozzle accessories [12] are not in use, you can optionally attach them to the spray tank pin [7] using the multiple hanging hook [11a] for easier carrying.

## ● Mixing the spray solution

### ⚠ WARNING!

- ▶ Mix the chemicals strictly in accordance with the manufacturer's instructions. Incorrect mixtures may produce toxic fumes or explosive solutions.
  - ▶ Mix only the amount of liquid you need for the application.
  - ▶ **Risk of accidental contact of spray materials with skin and eyes!** Always wear appropriate personal protection equipment as instructed by the chemical manufacturer when using, preparing, handling, spraying, or disposing of chemicals. This equipment includes at least goggles, gloves, respiratory protection and protective clothing.
- Never spray liquid plant control chemicals undiluted.
  - Prepare solution and fill the spray tank [3] outdoors only or in well-ventilated locations.
  - Mix and fill only in areas where spray spills can be easily contained.
  - Have sufficient spare rags available to adsorb any spills immediately.
  - Prepare a quantity of solution sufficient only for the job at hand so that nothing is left over.
- Do not mix different chemicals unless such mixture is approved by the manufacturer.
  - Liquids to be sprayed must be as thin as water. Thicker liquids cannot be sprayed properly.
  - Avoid contaminating the environment, the water supply and/or public sewer systems with the spraying agent.
  - Any unused leftovers of spraying agents must always be collected in a suitable container and dis-posed of by local or national regulatory authorities.
  - Avoid any direct contact with spraying agents. In case of contact with sprays, immediately rinse the affected parts of the body with plenty of clean water. Seek medical advice if needed.
  - Keep children, pets and toys (including pet toys) away from areas where you mix and apply pesticides for at least the length of time required on the spraying agent's label. If no time is listed on the label, wait until the pesticides have dried before re-entering the area.
  - Store the spraying agents out of the reach of children and pets, in a locked cabinet or garden shed. Installing child-proof safety latches or padlocks on cupboards and cabinets is a good idea. Safety latches are available at your local hardware store.
  - Teach children that "pesticides are poisons" – something they should never touch or eat.

## ● First steps when somebody gets exposed to pesticides

### ■ Ingestion:

- Get medical attention.
- A conscious victim should drink a small amount of water to dilute the pesticide.
- Induce vomiting only if a poison centre or physician advises you to do so.

### ■ Skin contact:

- Remove contaminated clothing.
- Immediately rinse the affected body parts with plenty of clean water.
- If the skin appears burned, do not apply ointments.
- Get medical attention if necessary.

### ■ Inhalation:

- If the victim is outside, move or carry the victim away from the area where pesticides were recently applied.
- If the victim is inside, carry or move the victim to fresh air immediately.
- Loosen the victim's tight clothing. If the victim's skin is blue or the victim has stopped breathing, give artificial respiration (if you know how) and call for help.

### ■ Eye contact:

- Hold the eyelids open and immediately begin flushing with clean water.
- Do not use chemicals or drops unless instructed to by a physician or poison control centre.
- Cover the eye with a clean piece of cloth and seek medical attention immediately.

## ● Filling the spray tank

**⚠ WARNING! Risk of accidental contact of spray materials with skin and eye.**

- ▶ Always wear appropriate personal protection equipment as instructed by the chemical manufacturer when using, preparing, handling, spraying, or disposing of chemicals. This equipment includes at least goggles, gloves, respiratory protection and protective clothing.
- ▶ Avoid accidental starting. Ensure the product is switched off and the battery pack [18] is removed from the product.
- ▶ The maximum volume of the spray tank [3] is 16 litres. Do not overfill the spray tank!

### NOTE

- ▶ Thoroughly clean and rinse measuring containers that are used for filling the spray tank [3] and for pre-mixing spray materials.
- ▶ The basket filter [26] prevents debris that can clog or damage the pump from entering the spray tank.
- ▶ Always reinsert the basket filter before reinstalling the spray tank cover [8].
- ▶ Use only with plant protection products approved by local/national regulatory authorities for plant protection products for use with backpack sprayers.

### Before filling the spray tank with spray solution

1. Carry out a test run with fresh water. Check all parts of the product for leaks.

### Filling a clean spray tank

1. Stand the spray tank [3] on a level surface.
2. Unscrew and remove the spray tank cover [8]. Check if the basket filter [26] is correctly placed (Fig. E).
3. Carefully pour up to 16 litres of the spray solution into the spray tank [3].
4. After filling, fit the spray tank cover [8]. Tighten the spray tank cover firmly.

#### NOTE

- ▶ Fix a tag on the product to note what chemical is used.

#### ⚠ WARNING!

- ▶ Never attempt to fill the spray tank [3] while carrying it.

### Changing the spray material

If any spray material is left in the spray tank [3]:

1. Unscrew the spray tank cover [8] and remove the basket filter [26].
2. Pour the spray material from the spray tank [3] into a container approved for chemicals. Do not store chemicals in the spray tank for a prolonged period.
3. Use clean water to clean and rinse the spray tank [3] and accessories. A small amount of mild household detergent may be added.
4. Pour in the new spray material (see "Filling the tank").

## ● Operation

### ● Switching on and off

(Fig. B)

Switching the product on sets the product into standby. The product does not spray until the trigger [28] is squeezed while the product is switched on.

### Switching on:

- Press the on/off switch [14].

### Increasing the pressure

- Press the pressure selection button [16].
- The pressure increases each time the button is pressed, until setting 6, then the pressure returns to setting 2.

### Switching off

- Press the on/off switch [14] again.

The product is equipped with a charge level indicator [15]. This indicates the charging level of the battery pack [18] while the battery pack is inserted in the product. When the product is switched on, the charge level indicators light up.

Charge level indicator	Charging level
Red/orange/green	Maximum
Red/orange	Medium
Red	Low

## ● Spraying

#### ⚠ WARNING!

- ▶ Risk of accidental contact of spray materials with skin and eye. Always wear appropriate personal protection equipment as instructed by the chemical manufacturer when using, preparing, handling, spraying, or disposing of chemicals. This equipment includes at least goggles, gloves, respiratory protection and protective clothing.

## **⚠ WARNING!**

- ▶ Before spraying chemicals, you are required to consider how close you are to sensitive areas such as schools, hospitals, sensitive crops, waterways, livestock, farms and bee foraging areas.
- Work only in the open or in very well-ventilated locations, e.g. open greenhouses.
- Do not eat, drink or smoke while working with plant protection chemicals.
- If you are interrupted while applying the spray material – by a phone call, for example – be sure to close the spray materials' container properly and put it out of reach of any child who may come into the area while you are gone.
- Never blow through nozzles or other components by mouth.
- Do not spray in the direction of people or animals. Avoid spraying on windy days. The spray materials can be accidentally blown onto plants or objects that should not be sprayed. Always spray downwind.
- Too high or too low a spray pressure or unfavourable weather conditions can result in the wrong solution concentration.
- Never spray in the direction of bystanders.
- Take special care in slippery conditions – damp, snow, ice, on slopes or uneven ground.
- Watch out for obstacles: Be careful of refuse, tree stumps, roots and ditches which could cause you to trip or stumble.
- To reduce the risk of accidents, take a break in good time to avoid tiredness or exhaustion.
- Work calmly and carefully – in daylight conditions and only when visibility is good. Stay alert so as not to endanger others.
- Never work on a ladder or any other insecure support.
- When working in open ground and gardens take special care to avoid harming small animals.
- To avoid drifting, different parameters should be taken into account when spraying. Examples:
  - Nozzles
  - Pressure
  - Nozzle pipe length
  - Wind speed
- To reduce the risk of electrocution, never work in the vicinity of live wires or power cables.
- Always clean the product before filling in a different spray material (see "Cleaning and care").
- Do not operate the product at temperatures above +40 °C in the shade or in direct sunlight.

### **Start spraying**

- Squeeze the trigger **28** down to release a stream of spray solution for spraying consumer grade home and garden chemicals.

### **Stop spraying**

- Release the trigger **28**.

### **Continuous spraying without holding down the trigger**

(Fig. M)

1. Squeeze down the trigger **28**.
2. Push the lock-on latch **35** forward so it is in lock position.

### **Unlocking the trigger from continuous spraying**

1. Squeeze the trigger **28** further down.
2. Fold back the lock-on latch **35** under the trigger **28** (Fig. M).

## NOTE

- ▶ During work breaks, do not leave the product in the hot sun or near any heat source.
- ▶ Overdosing may damage plants and the environment. Underdosing may result in unsuccessful plant treatment.

## ● Cleaning and care

### ⚠ **WARNING!**

- ▶ Always switch the product off, remove the battery pack **18** and let the product cool down before performing inspection, maintenance and cleaning work!
- ▶ Only perform repairs and maintenance work according to these instructions! All other works must be performed by a qualified person!

### ⚠ **WARNING! Risk of chemical exposure!**

- ▶ Always wear appropriate personal protective equipment as instructed by the chemical manufacturer when using, preparing, handling, spraying, or disposing of chemicals. This equipment includes at least goggles, gloves, respiratory protection and protective clothing.

## ● Maintenance

- Before and after each use, check the product and accessories (e.g. nozzles) for wear and damage. If you find any damage (e.g. crack on the nozzle accessories **12**, hole in the basket filter **26** or small filter **36**), exchange them for new ones. Observe the technical requirements (see “Technical data”).

- Periodically check the shoulder strap **6** for fraying. Replace the shoulder strap if it is worn-out or frayed.
- You can order replacement nozzles, filters, and other spare parts not listed (such as the charger) via our service hotline (see “Service”). Have the IAN number available when you call the service hotline to purchase spare parts.

## ● Repair

In case leakage is noted, it is likely that there is a broken sealant ring near the source of the leak. The sealant ring can wear over time, which causes cracks and leakage. To replace the sealant ring:

1. Switch off the product: Press the on/off switch **14**.
  2. Remove the battery pack **18**.
  3. Follow the instructions in the “Cleaning” section to clean the parts near the leakage area.
  4. Disassemble the product at the source of the leak. Inspect the sealant ring for any signs of wear or cracks.
- If a sealant ring is broken or cracked, replace it with a matching sealant ring. Heed the outer diameter of the sealant ring.
  - After you replaced any sealant ring, fill the spray tank **3** with clean water. Carry out a test run to check if the leakage has been eliminated.
  - Contact an authorised service centre or a similarly qualified person to have the product checked and repaired.

## ● Cleaning

### ⚠ **WARNING! Risk of chemical exposure!**

Always wear appropriate personal protection equipment as instructed by chemical manufacturer when using, preparing, handling, spraying, or disposing of chemicals. This equipment includes at least goggles, gloves, respiratory protection and protective clothing.

### **NOTE**

▶ Do not use chemical, alkaline, abrasive or other aggressive detergents or disinfectants to clean this product as they might be harmful to its surfaces.

1. Prepare a container approved for chemicals. Squeeze down the trigger [28] to spray the residual spray material into the container. Release the trigger once the spray material has been completely emptied.
  2. Switch off the product: Press the on/off switch [14].
  3. Remove the battery pack [18].
  4. Unscrew the shut-off valve [37] from the hose [2].
  5. Unscrew the nut from the shut-off valve [37] to drain residual spray material (Fig. N).
- Clean the individual parts in the following intervals:
6. Unscrew the handle [1] of the shut-off valve [37].
  7. Take out the small filter [36] (Fig. O).
  8. Remove the nozzle accessory [12].
  9. Unscrew the spray tank cover [8] and remove the basket filter [26].
- If any spray solution is left in the spray tank [3]:
    - Pour the spray solution from the spray tank [3] into a container approved for chemicals. Do not store chemicals in the spray tank for a prolonged period.
    - Use clean water to clean and rinse the spray tank [3] and accessories. A small amount of mild household detergent may be added.
    - Use a damp, lint-free cloth to clean the spray tank [3]. Dry the surface with a dry cloth.
  - The following parts can be detached and cleaned under running water:
    - [9] Stainless steel nozzle pipe
    - [10] Plastic nozzle pipe
    - [12] Nozzle accessories
    - [26] Basket filter
    - [36] Small filter
  - If the nozzle accessories [12] or the cone spray head [33] are clogged, clean them by pushing a needle through them.
  - If the basket filter [26] and the small filter [36] cannot be cleaned thoroughly under running water, use a brush to clean.

Part	Action	Before use	After use	Weekly	Monthly	Every 3 months
Complete product	Visual inspection	X	-	-	-	-
	Clean	-	X	-	-	-
[3] Spray tank	Drain and clean	-	X	-	-	-

Part	Action	Before use	After use	Weekly	Monthly	Every 3 months
9	Stainless steel nozzle pipe	Clean	X	-	-	-
10	Plastic nozzle pipe					
12	Nozzle accessories					
26	Basket filter	Clean	-	-	-	X
36	Small filter					
37	Shut-off valve	Clean	X	-	-	-
<p>■ The intervals above apply to normal operating conditions. If your daily working times are longer, adjust the specified intervals accordingly.</p>						

## ● Storage

1. Switch off the product: Press the on/off switch **14**.
2. Remove the battery pack **18**.
3. Drain all spray materials from the spray tank **3**, stainless steel nozzle pipe **9**, plastic nozzle pipe **10** and nozzle accessories **12**. The product and its accessories will be damaged by frost if they are not completely drained out.
  - Store the product and its accessories empty and clean with the stainless steel nozzle pipe **9**, plastic nozzle pipe **10** and nozzle accessories **12** facing upwards.
  - Store the product and its accessories in a dark, dry, dust-free, frost-free and well-ventilated place.
  - Always store the product in a place inaccessible to children.
  - The ideal temperature for long term storage (longer than 3 months) is between +20 °C and +26 °C.
  - Store the chemicals only in secure, approved containers.
  - Keep the chemicals out of reach of children and animals.

## ● Commissioning after winter

- Check the battery compartment, spray tank **3**, stainless steel nozzle pipe **9**, plastic nozzle pipe **10** and nozzle accessories **12** for any dirt and clean them if necessary.
- Check the product and all water supply parts for leakage.

## ● Battery pack advice

- Only store the battery pack **18** partially charged. The battery pack should be charged to 40 % to 60 % (red and orange in the battery level indicator **21**) before storing for extended periods.
- Check the battery pack **18** charge about every 3 months when storing for extended periods. Recharge as necessary.

## ● Transportation

- Before transportation: Switch off the product – Press the on/off switch **14**. Remove the battery pack **18**. Drain all spray materials from the spray tank **3**.
- Protect the product against shocks and strong vibrations, which occur especially during transport in vehicles.

- Secure the product against slipping and tipping.

## ● **Troubleshooting**

### **⚠ WARNING! Risk of accidental contact of spray materials with skin and eye!**

- ▶ Always wear appropriate personal protection equipment as instructed by the chemical manufacturer when using, preparing, handling, spraying, or disposing of chemicals. This equipment includes at least goggles, gloves, respiratory protection and protective clothing.
- ▶ Before starting to work with the product, squeeze down the trigger **28** until the pressure has been released completely. If the pressure has not been released beforehand, chemicals may splash out in an uncontrolled manner when working with the product.
- ▶ After work, carry out a test run with clean water.

<b>Fault</b>	<b>Possible cause</b>	<b>Solution</b>
The product cannot be switched on.	The battery pack <b>18</b> is not inserted properly.	Insert the battery pack <b>18</b> properly.
	The battery pack <b>18</b> is empty.	Charge the battery pack <b>18</b> .
The product does not spray.	No pressure present.	Switch off the product: Press the on/off switch <b>14</b> .
	No chemicals in the spray tank <b>3</b> .	Fill the spray tank <b>3</b> with chemicals.
	Nozzle accessories <b>12</b> or cone spray head <b>33</b> are blocked.	Switch off the product, remove the battery pack <b>18</b> and release the pressure. Clean the nozzle accessories <b>12</b> or the cone spray head <b>33</b> by pushing a needle through them (see "Cleaning and care").
	The small filter <b>36</b> is blocked.	Switch off the product, remove the battery pack <b>18</b> and release the pressure. Clean the small filter <b>36</b> under running water using a brush (see "Cleaning and care").

Fault	Possible cause	Solution
A leakage occurs.	Related parts are not properly connected.	Switch off the product, remove the battery pack <b>18</b> and release the pressure. Connect the related parts properly.
	The sealant ring is damaged.	Switch off the product, remove the battery pack <b>18</b> and release the pressure. Replace the sealant ring.

## ● Disposal

Never discharge the chemicals down the drain or sewer, dispose of them properly and in an environmentally friendly way, e.g. by dropping them off at a designated collection point.

The packaging is made entirely of recyclable materials, which you may dispose of at local recycling facilities.



Observe the marking of the packaging materials for waste separation, which are marked with abbreviations (a) and numbers (b) with following meaning: 1–7: plastics/20–22: paper and fibreboard/80–98: composite materials.

## Product:



Points de collecte sur [www.quefairedesdechets.fr](http://www.quefairedesdechets.fr)  
Privilégiez la réparation ou le don de votre appareil !



The product incl. accessories and packaging materials are recyclable and are subject to extended producer responsibility.

Dispose them separately, following the illustrated Info-tri (sorting information), for better waste treatment.

The Triman logo is valid in France only.



Contact your local refuse disposal authority for more details of how to dispose of your worn-out product.



To help protect the environment, please dispose of the product properly when it has reached the end of its useful life and not in the household waste. Information on collection points and their opening hours can be obtained from your local authority.

Faulty or used batteries/rechargeable batteries must be recycled. Return the batteries/rechargeable batteries and/or the product to the available collection points.



**Environmental damage through incorrect disposal of the batteries/rechargeable batteries!**

Remove the batteries/battery pack from the product before disposal.

Batteries/rechargeable batteries may not be disposed of with the usual domestic waste. They may contain toxic heavy metals and are subject to hazardous waste treatment rules and regulations. The chemical symbols for heavy metals are as follows: Cd = cadmium, Hg = mercury, Pb = lead. That is why you should dispose of used batteries/rechargeable batteries at a local collection point.

## ● **Warranty**

The product has been manufactured to strict quality guidelines and meticulously examined before delivery. In the event of material or manufacturing defects you have legal rights against the retailer of this product. Your legal rights are not limited in any way by our warranty detailed below.

The warranty for this product is 5 years from the date of purchase. The warranty period begins on the date of purchase. Keep the original sales receipt in a safe location as this document is required as proof of purchase.

Any damage or defects already present at the time of purchase must be reported without delay after unpacking the product.

Should the product show any fault in materials or manufacture within 5 years from the date of purchase, we will repair or replace it – at our choice – free of charge to you. The warranty period is not extended as a result of a claim being granted. This also applies to replaced and repaired parts.

This warranty becomes void if the product has been damaged, or used or maintained improperly.

The warranty covers material or manufacturing defects. This warranty does not cover product parts subject to normal wear and tear, thus considered consumables (e.g. batteries, rechargeable batteries, tubes, cartridges), nor damage to fragile parts, e.g. switches or glass parts.

## ● **Warranty claim procedure**

So that your request can be processed quickly, please observe the following instructions:

For all inquiries, please have the receipt and item number (IAN 472002\_2407) ready as proof of purchase.

The article number can be taken from the identification label on the product, engraving on the product, the front cover of your manual (at the bottom left), or the sticker on the back or bottom of the product.

If malfunctions or other defects arise, first contact the service department indicated below by phone or email.

You can then send a product recorded as defective to the communicated service address postage-free, making sure to enclose proof of purchase (receipt) and information on the details of the defect and when it occurred.



You can download and view this and numerous other manuals at [parksides-diy.com](http://parksides-diy.com). This QR code takes you directly to [parksides-diy.com](http://parksides-diy.com). Choose your country and use the search screen to search for the operating instructions. Entering the item number (IAN) 472002\_2407 takes you to the operating instructions for your item.

## ● Service

### Ⓜ **Service Great Britain**

Tel.: 0800 0569216

E-Mail: [owim@lidl.co.uk](mailto:owim@lidl.co.uk)

### Ⓜ **Service Ireland**

Tel.: 1800 200736

E-Mail: [owim@lidl.ie](mailto:owim@lidl.ie)

# ● EU Declaration of conformity

## EU DECLARATION OF CONFORMITY (No 472002\_2407)

IAN: 472002\_2407  
 Product identification: "Parkside" 20V Cordless Backpack Pressure Sprayer  
 Model Number: HG12919

The object of the declaration described above is in conformity with the relevant Union harmonisation legislation:

Directive 2006/42/EC
Directive 2014/53/EU
Directive 2011/65/EU and all related amendments

References to the relevant harmonised standards used or references to the other technical specifications in relation to which conformity is declared:

N° / Parts
Directive 2006/42/EC
EN 62841-1: 2015/A11: 2022
EN ISO 19932-1: 2013
Directive 2014/53/EU
Health and Safety (Art.3(1)(a))
EN 62841-1: 2015/A11: 2022
EN 50663:2017
EMC (Art.3(1)(b))
EN IEC 55014-1: 2021
EN IEC 55014-2: 2021
EN 301 489-1 V2.2.3:2019
Draft EN 301 489-17 V3.2.6:2023
Spectrum (Art.3(2))
EN 300 328 V2.2.2:2019

The object of the declaration described above is in conformity with Directive 2011/65/EU of the European Parliament and of the Council of 8 June 2011 on the restriction of the use of certain hazardous substances in electrical and electronic equipment:

N° / Parts
EN IEC 63000:2018

Keeper of the technical documentation: OWIM GmbH & Co.KG

Signed for and on behalf of:

**OWIM GmbH & Co. KG, Stiftsbergstraße 1, 74167 Neckarsulm, Germany**

This declaration of conformity is issued under the sole responsibility of the manufacturer.

Translation of the original declaration of conformity

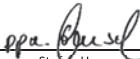
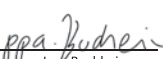
Neckarsulm	12.11.2024		
Place	Date	ppa. Stefan Haensel Authorised Signatory	ppa. Jerg Buchheim Authorised Signatory

EN















<b>Avertissements et symboles utilisés</b> .....	Page	71
<b>Introduction</b> .....	Page	72
Utilisation conforme aux prescriptions .....	Page	72
Contenu de l'emballage .....	Page	73
Description des pièces .....	Page	73
Données techniques .....	Page	74
<b>Consignes de sécurité</b> .....	Page	76
Consignes de sécurité générales pour les outils électriques .....	Page	76
Consignes de sécurité pour les pulvérisateurs à dos sans fil .....	Page	79
Réduction des émissions sonores et vibrations .....	Page	81
Comportement en cas d'urgence .....	Page	82
Risques résiduels .....	Page	82
Consignes de sécurité pour les chargeurs de batterie .....	Page	83
<b>Préparation</b> .....	Page	84
Accessoires .....	Page	84
<b>Attributs</b> .....	Page	84
<b>Batterie</b> .....	Page	85
Recharger la batterie .....	Page	85
Insérer/retirer la batterie .....	Page	85
Vérifier le niveau de charge de la batterie .....	Page	85
<b>App PARKSIDE</b> .....	Page	86
Connecter le produit à l'application PARKSIDE .....	Page	86
Connecter à nouveau le produit à l'application PARKSIDE .....	Page	86
Connecter le produit pour la première fois à l'application PARKSIDE ..	Page	86

<b>Avant l'utilisation</b> .....	Page	87
Positionner la bandoulière .....	Page	87
Positionner la lance en acier inoxydable .....	Page	87
Régler la longueur de la lance en acier inoxydable .....	Page	87
Régler la tête de pulvérisation conique sur la lance en acier inoxidable .....	Page	88
Positionner la lance en plastique .....	Page	88
Mise en place des buses .....	Page	88
Mélanger la solution à pulvériser .....	Page	88
Premiers secours lorsque des personnes ont eu un contact avec des pesticides .....	Page	89
Remplir le réservoir de pulvérisation .....	Page	90
<b>Fonctionnement</b> .....	Page	91
Mise en marche et à l'arrêt .....	Page	91
Pulvériser .....	Page	92
<b>Nettoyage et entretien</b> .....	Page	93
Entretien .....	Page	94
Réparation .....	Page	94
Nettoyage .....	Page	94
Rangement .....	Page	96
Transport .....	Page	97
<b>Dépannage</b> .....	Page	97
<b>Mise au rebut</b> .....	Page	98
<b>Garantie</b> .....	Page	99
Faire valoir sa garantie .....	Page	101
<b>Service après-vente</b> .....	Page	101
<b>Déclaration UE de conformité</b> .....	Page	102

## Avertissements et symboles utilisés

Les avertissements suivants sont utilisés dans ce mode d'emploi, sur l'emballage et sur l'étiquette signalétique :

 	<p>Lisez le mode d'emploi.</p>		<p>Porter des lunettes de protection !</p>
	<p><b>DANGER !</b> Ce symbole avec ce signal important de « Danger » indique un danger avec un risque élevé de blessures graves ou de mort si la situation dangereuse n'est pas évitée.</p>		<p>Porter un masque de protection respiratoire !</p>
			<p>Porter des gants protecteurs !</p>
	<p><b>AVERTISSEMENT !</b> Ce symbole avec ce signal important d'« Avertissement » indique un danger avec un risque moyen de blessures graves ou de mort si la situation dangereuse n'est pas évitée.</p>		<p>Porter des vêtements de protection !</p>
	<p><b>PRUDENCE !</b> Ce symbole avec ce signal important de « Prudence » indique un danger avec un risque faible de blessures légères à importantes si la situation dangereuse n'est pas évitée.</p>		<p>Porter une protection auditive !</p>
	<p>Courant continu/tension continue (batterie)</p>		<p>Éteignez le produit et retirez la batterie avant de remplacer les accessoires, de nettoyer le produit ou lorsque vous ne l'utilisez pas.</p>
	<p>Courant alternatif/tension alternative (chargeur de batterie)</p>		<p>Porter des chaussures de sécurité !</p>
	<p>Sécurité (chargeur de batterie)</p>		<p>Protégez la batterie du feu.</p>
			<p>Protégez la batterie de la chaleur et du rayonnement solaire direct permanent.</p>
			<p>Protégez la batterie de l'eau et de l'humidité.</p>

	Utilisez le produit seulement à l'intérieur de locaux secs (chargeur de batterie).		Le sigle CE confirme la conformité aux directives de l'UE applicables au produit.
	Tenez les personnes présentes éloignées lors de la pulvérisation.		Consignes de sécurité Instructions de manipulation

## 20 V PULVÉRISATEUR À DOS SANS FIL

### ● Introduction

Nous vous félicitons pour l'achat de votre nouveau produit. Vous avez opté pour un produit de grande qualité. Le mode d'emploi fait partie intégrante de ce produit. Il contient des indications importantes pour la sécurité, l'utilisation et la mise au rebut. Veuillez lire consciencieusement toutes les indications d'utilisation et de sécurité du produit. Ce produit doit uniquement être utilisé conformément aux instructions et dans les domaines d'application spécifiés. Lors d'une cession à tiers, veuillez également remettre tous les documents.

### ● Utilisation conforme aux prescriptions

Ce 20 V pulvérisateur à dos sans fil (dénommé ci-dessous « produit » ou « outil électrique ») est uniquement prévu pour une utilisation à l'extérieur dans une zone bien aérée.

Le produit ne doit pas être utilisé dans des locaux ou dans des zones mal aérées.

Ce produit est uniquement destiné à un usage domestique privé, et non pas à un usage commercial.

Le produit doit faire uniquement l'objet d'une utilisation domestique par des adultes, qui ont reçu une formation correspondante aux dangers et aux mesures de précaution à prendre lors de l'utilisation du produit.

Le produit est conçu pour pulvériser des produits chimiques domestiques et pour le jardin disponibles dans le commerce, comme par ex. :

- Insecticides
- Fongicides
- Désherbants
- Engrais

Le produit peut également être utilisé pour arroser les plantes.

N'utilisez pas le produit dans un but autre.

Utilisez toujours le bon outil insérable en fonction de l'utilisation ! Respectez les exigences techniques du produit lors de l'achat et de l'utilisation d'accessoires (voir « Données techniques ») !

Toute autre utilisation ou modification du produit est considérée comme non conforme et peut entraîner des risques tels que des dommages et blessures voire même provoquer la mort. Le fabricant ne peut être tenu responsable des dommages résultant d'une utilisation non conforme. Le produit n'est pas destiné à une utilisation commerciale ou à d'autres domaines d'utilisation.

## ● Contenu de l'emballage

### ⚠ AVERTISSEMENT !

- ▶ Le produit et les matériaux d'emballage ne sont pas des jouets pour les enfants ! Les enfants ne sont pas autorisés à jouer avec des sacs en plastique, des films et des petites pièces ! Il existe un danger d'asphyxie et d'ingestion !

- 1 20 V pulvérisateur à dos sans fil
- 1 Bandoulière
- 1 Lance en acier inoxydable
- 1 Lance en plastique
- 1 Buse en éventail
- 1 Buse double
- 1 Buse simple
- 1 Buse à brouillard
- 1 Crochet de suspension
- 1 Crochet multiusage
- 1 Mode d'emploi

### REMARQUE

- ▶ Chargeur et chargeur de batterie à grande vitesse ne sont pas fournis.

## ● Description des pièces

### Fig. A :

- 1 Poignée
- 2 Tuyau
- 3 Réservoir de pulvérisation
- 4 Échelle de volume
- 5 Couvercle du compartiment de la batterie
- 6 Bandoulière
- 6a Crochet de courroie x4
- 7 Tige du réservoir de pulvérisation
- 8 Couvercle de réservoir de pulvérisation
- 9 Lance en acier inoxydable
- 10 Lance en plastique
- 11 Crochet de suspension
- 11a Crochet multiusage

- 12 Buses :
  - Buse en éventail x1
  - Buse double x1
  - Buse simple x1
  - Buse à brouillard x1

### Fig. B :

- 13 Indicateur de pression
- 14 Interrupteur marche/arrêt
- 15 Indicateur du niveau de charge
- 16 Bouton de sélection de la pression
- 17 LED d'état de connexion

### Fig. C :

- 18 Batterie\*
- 19 Bouton de déverrouillage
- 20 Bouton  (niveau de charge)
- 21 Indicateur de niveau de la batterie
- 22 Cordon d'alimentation avec fiche secteur
- 23 Chargeur de batterie (chargeur à grande vitesse)\*
- 24 LED de contrôle de charge – rouge
- 25 LED de contrôle de charge – verte

- \* Batterie et chargeur de batterie à grande vitesse ne sont pas fournis.







### Fig. E à P :

- 26 Panier filtrant
- 27 Cœillet x4
- 28 Déclencheur
- 29 Écrou-raccord x2
- 30 Circlip x2
- 31 Joint torique x2
- 32 Écrou de tube
- 33 Tête de pulvérisation conique
- 34 Raccord de la batterie
- 35 Loquet de verrouillage
- 36 Petit filtre
- 37 Vanne d'arrêt







## ● Données techniques

<b>20 V pulvérisateur à dos sans fil</b>	<b>PPRDS 20-Li C3</b>
Tension nominale :	20 V
Type de pompe :	Membrane
Capacité du réservoir :	16 l
Pression d'utilisation :	2–6 bar (réglable)
Température de fonctionnement max. :	40 °C
Poids (à vide) :	env. 4 kg (sans la batterie)
Poids (à plein) :	env. 20 kg
Reste de solution dans le réservoir de pulvérisation (max.) :	250 ml
Indice de protection IP :	IPX1

### Dimensions

Embout	Largeur de maille	Ø
 Buse en éventail	–	2 mm
 Buse simple	–	2 mm
 Buse double	–	2 mm
 Buse à brouillard	–	0,8 mm
 Panier filtrant	0,25 mm	–
 Tête de pulvérisation conique	–	1,8 mm
 Petit filtre	0,18 mm	–

### Débit (l/h)

Embout	Débit (l/h)	Pression nominale (bar)
 Buse en éventail	90,9	4,4
 Buse simple	81,8	5,5
 Buse double	128,3	2,0
 Tête de pulvérisation conique (brume)	117,3	2,5
 Tête de pulvérisation conique (brume)	61,8	5,8
 Tête de pulvérisation conique (jet d'eau)	125,2	2,0

<b>Batterie intelligente PARKSIDE Performance</b>	<b>Smart PAPS 204 A1/ Smart PAPS 208 A1</b>
Plage de fréquence :	2400–2483,5 MHz
Niveau de puissance :	≤ 20 dBm

## Temps de charge

	2 Ah batterie PAP 20 B1 *	4 Ah batterie PAP 20 B3 *	4 Ah Smart PAPS 204 A1 *	8 Ah Smart PAPS 208 A1 *
2,4 A maxi Chargeur PLG 20 A4/C1 *	60 min	120 min	120 min	210 min
4,5 A maxi Chargeur PLG 20 A3/C3 *	35 min	60 min	50 min	120 min
4,5 A maxi Chargeur PDSLГ 20 A1 *	35 min	60 min	50 min	120 min
Chargeur Smart PLGS 2012 A1 *	35 min	35 min	35 min	45 min

\* Batterie et chargeur de batterie à grande vitesse ne sont pas fournis.

## Température ambiante recommandée (produit et batterie)

Lors de la charge :	+4 °C à +40 °C
Lors du fonctionnement :	+4 °C à +40 °C
Durant le stockage :	+20 °C à +26 °C

## Valeur des émissions sonores

Les valeurs mesurées ont été déterminées conformément à la norme EN 62841. Le niveau de bruit pondéré A de l'outil électrique est généralement le suivant :

Niveau de pression acoustique $L_{pA}$ :	67,3 dB(A)
Incertitude $K_{pA}$ :	3 dB
Niveau de puissance acoustique $L_{WA}$ :	75,3 dB(A)
Incertitude $K_{WA}$ :	3 dB

## Valeurs d'émission de vibrations

Valeurs totales de vibrations (somme vectorielle de trois directions), déterminées conformément à EN 62841 :

Vibration main/bras $a_{h,D}$ :	<2,5 m/s <sup>2</sup>
Incertitude $K_{WA}$ :	1,5 m/s <sup>2</sup>

## AVERTISSEMENT !



Porter une protection auditive !

## REMARQUE

- ▶ Les valeurs de vibration totale et d'émission sonore spécifiées ont été mesurées selon une procédure de test normalisée et peuvent être utilisées pour comparer un outil électrique à un autre.

## REMARQUE

- ▶ Les valeurs de vibration totale et d'émission sonore spécifiées peuvent également être utilisées pour une estimation préliminaire de la sollicitation.

## ⚠ AVERTISSEMENT !

- ▶ Les émissions de vibrations et de bruit générées lors de l'utilisation effective de l'outil électrique peuvent différer des valeurs spécifiées en fonction de la manière dont l'outil électrique est utilisé, en particulier du type de pièce à traiter. Essayez de minimiser au maximum l'impact des vibrations et du bruit. Des mesures prises pour la réduction de la sollicitation par vibrations sont par exemple le port de gants lors de l'utilisation de l'outil et la limitation du temps de travail. Toutes les parties du cycle de fonctionnement sont à prendre en compte (par exemple les périodes durant lesquelles l'outil électrique est éteint, et celles où il est certes allumé, mais fonctionne sans sollicitation).



## Consignes de sécurité

- **Consignes de sécurité générales pour les outils électriques**

## ⚠ AVERTISSEMENT !

- ▶ **Consultez toutes les consignes de sécurité, instructions, illustrations et données techniques fournies avec cet outil électrique.** Ne pas respecter les instructions ci-dessous peut conduire à une électrocution, un incendie et/ou causer des blessures graves.

## Conservez toutes les consignes de sécurité et instructions pour vous y reporter ultérieurement.

Le terme « outil électrique » utilisé dans les consignes de sécurité se réfère à des outils électriques alimentés en électricité (avec cordon d'alimentation) ou à des outils électriques fonctionnant sur une batterie (sans cordon d'alimentation).

## Sécurité au poste de travail

1. **Conservez votre zone de travail propre et bien éclairée.** Les zones de travail encombrées ou sombres sont propices aux accidents.
2. **Ne travaillez pas avec l'outil électrique dans une atmosphère présentant un risque d'explosion, en présence de liquides, de gaz ou de poussières inflammables.** Les outils électriques créent des étincelles qui peuvent enflammer les poussières ou les vapeurs.
3. **Lors de l'utilisation de l'outil électrique, tenez les enfants et autres personnes hors de sa portée.** Des distractions peuvent vous faire perdre le contrôle de l'outil électrique.

## Sécurité électrique

1. **La fiche de raccordement de l'outil électrique doit être compatible avec la prise de courant. En aucun cas, la fiche ne doit pas être modifiée. N'utilisez aucune fiche interchangeable avec des outils électriques reliés à la terre.** Des fiches non modifiées et des prises de courant appropriées réduisent le risque d'électrocution.
2. **Évitez tout contact corporel avec des surfaces mises à la terre telles que tuyaux, radiateurs, cuisinières et réfrigérateurs.** Il existe un risque accru d'électrocution si votre corps est relié à la terre.

3. **N'exposez pas d'outils électriques à la pluie ou à l'humidité.** La pénétration d'eau dans un outil électrique augmente le risque d'électrocution.
4. **Ne détournez pas le cordon d'alimentation de son utilisation prévue, par exemple ne l'utilisez pas pour porter et accrocher l'outil électrique ou pour le débrancher de la prise de courant. Tenez le cordon d'alimentation hors de portée de la chaleur, de l'huile, d'arêtes coupantes ou de pièces mobiles.** Les cordons d'alimentation soit endommagés soit emmêlés augmentent le risque d'électrocution.
5. **Lorsque vous travaillez à l'extérieur avec un outil électrique, utilisez uniquement des rallonges adaptées à une utilisation en extérieur.** L'utilisation d'une rallonge convenant pour l'extérieur réduit le risque d'électrocution.
6. **Si le fonctionnement de l'outil électrique dans un environnement humide est inévitable, utilisez un disjoncteur différentiel.** L'emploi d'un disjoncteur différentiel diminue le risque d'électrocution.

### Sécurité des personnes

1. **Soyez vigilant, surveillez ce que vous faites et faites preuve de bon sens lorsque vous utilisez un outil électrique. N'utilisez aucun outil électrique si vous êtes fatigué ou sous l'influence de drogues, d'alcool ou de médicaments.** Un moment d'inattention lors de l'utilisation de l'outil électrique peut causer des blessures graves.
2. **Veillez à porter un équipement de protection et toujours des lunettes protectrices.** Selon la nature du travail et l'utilisation de l'outil électrique, le port d'équipements de protection tels que masque

anti-poussière, chaussures de sécurité antidérapantes, casque de chantier ou protection auditive réduit les risques de blessures.

3. **Évitez tout démarrage accidentel. Assurez-vous que l'outil électrique soit bien éteint avant de le brancher sur l'alimentation électrique et/ou sur la batterie, de le ramasser ou de le porter.** Lorsque vous transportez l'outil électrique avec le doigt sur l'interrupteur ou que l'outil électrique est allumé et raccordé à l'alimentation électrique, cela peut entraîner des accidents.
4. **Avant de mettre l'outil électrique en marche, retirez tous les outils de réglage ou les clés plates.** Un outil ou une clé qui se trouve sur une pièce rotative de l'outil électrique peut entraîner des blessures.
5. **Évitez un positionnement corporel anormal. Assurez-vous de camper solidement sur vos jambes et de conserver votre équilibre à tout moment.** Cela permet un meilleur contrôle de l'outil électrique dans des situations inattendues.
6. **Portez des vêtements appropriés. Ne portez pas de vêtements amples ou de bijoux. Conservez vos cheveux, vêtements et gants hors de portée des pièces mobiles.** Des vêtements amples, des bijoux ou des cheveux longs peuvent être happés par les pièces en mouvement.
7. **Si des équipements permettant l'aspiration de la poussière et sa collecte doivent être montés, assurez-vous que ceux-ci soient bien raccordés et correctement utilisés.** L'utilisation d'un système d'aspiration de poussière peut réduire les risques occasionnés par la poussière.

8. **Ne vous mettez pas en danger et ne dépassez pas les règles de sécurité des outils électriques, même si vous êtes, après de nombreuses utilisations, familier avec cet outil électrique.** Une action imprudente peut entraîner des blessures graves en quelques fractions de seconde.

### **Utilisation et manipulation de l'outil électrique**

1. **Ne surchargez pas l'outil électrique. Utilisez seulement l'outil électrique qui convient au type de travaux entrepris.** Avec un outil électrique approprié, vous travaillez plus efficacement et en toute sécurité, dans la plage de puissance indiquée.
2. **N'utilisez aucun outil électrique dont l'interrupteur est défectueux.** Un outil électrique qui ne se laisse plus allumer ou éteindre est dangereux et doit être réparé.
3. **Avant d'effectuer tout réglage, de changer d'outils insérables ou de ranger l'appareil, débranchez la fiche de la prise de courant et/ou enlevez la batterie amovible.** Ces mesures de précaution empêchent le démarrage intempestif de l'outil électrique.
4. **Conservez les outils électriques inutilisés hors de la portée des enfants. Ne laissez pas des personnes utiliser l'outil électrique si elles ne sont pas familières avec les manipulations ou si elles n'ont pas lu les instructions.** Les outils électriques sont dangereux lorsqu'ils sont utilisés par des personnes inexpérimentées.
5. **Entretenez les outils électriques et l'outil insérable avec soin. Vérifiez si les pièces mobiles fonctionnent correctement et ne sont pas bloquées ; contrôlez aussi si**

**des pièces sont cassées ou endommagées car cela pourraient altérer le fonctionnement de l'outil électrique. Faites réparer les pièces endommagées avant toute utilisation de l'outil électrique.** De nombreux accidents sont causés par des outils électriques mal entretenus.

6. **Conservez les outils de coupe bien affûtés et propres.** Des outils soigneusement entretenus avec des bords bien coupants se bloquent moins et sont plus faciles à contrôler.
7. **Utilisez l'outil électrique, les accessoires et les outils insérables etc. conformément à ces instructions. Prenez en compte les conditions de travail et le travail à effectuer.** L'utilisation d'outils électriques pour des applications différentes que celles prévues peut conduire à des situations dangereuses.
8. **Maintenez les poignées et surfaces de préhension sèches, propres et exemptes d'huile ou de graisse.** Les poignées et surfaces de préhension glissantes ne permettent pas de manipuler et de contrôler l'outil électrique en toute sécurité lors de situations imprévues.

### **Utilisation et manipulation de l'outil sans fil**

1. **Rechargez les batteries seulement avec les chargeurs recommandés par le fabricant.** Lorsqu'un chargeur est adapté à seulement un certain type de batteries, il existe un risque d'incendie s'il est utilisé avec d'autres batteries.
2. **Utilisez seulement les batteries prévues pour ce type d'outils électriques.** L'utilisation d'autres batteries peut provoquer des blessures et représente un risque d'incendie.

3. **Éloignez la batterie non utilisée de trombones, pièces de monnaie, clés, clous, vis ou autres petits objets métalliques qui pourraient provoquer un pontage des contacts.** Un court-circuit entre les contacts de la batterie peut causer des brûlures ou provoquer un incendie.
4. **Lors d'une mauvaise utilisation, un liquide peut fuir de la batterie. Évitez tout contact avec celui-ci. En cas de contact involontaire, rincez avec de l'eau. Si du liquide pénètre dans les yeux, consultez également un médecin.** Le liquide s'écoulant de la batterie peut conduire à des irritations de la peau ou des brûlures.
5. **N'utilisez pas de batterie endommagée ou modifiée.** Les batteries endommagées ou modifiées peuvent se comporter de manière imprévisible et provoquer un incendie, une explosion ou entraîner un risque de blessure.
6. **N'exposez pas une batterie à un feu ou à des températures élevées.** Des feux ou températures supérieures à 130 °C peuvent entraîner une explosion.
7. **Respectez toutes les instructions de chargement et ne rechargez jamais la batterie ou l'outil sans fil en dehors de la plage de température spécifiée dans le mode d'emploi.** Une charge incorrecte ou une charge en dehors de la plage de température admise peut détruire la batterie et augmenter le risque d'incendie.

## Service après-vente

1. **Laissez votre outil électrique être réparé seulement par du personnel qualifié qui utilise des pièces de rechange d'origine.** Cela assure que la sécurité de l'outil électrique est maintenue.
2. **N'effectuez aucune maintenance sur des batteries endommagées.** Toute maintenance de batteries doit être effectuée seulement par le fabricant ou par des services après-vente agréés.

## ● Consignes de sécurité pour les pulvérisateurs à dos sans fil

- Le pulvérisateur à dos sans fil doit être uniquement utilisé avec des produits phytosanitaires agréés par les autorités de surveillance locales/nationales des produits phytosanitaires pour une utilisation avec des pulvérisateurs à dos rechargeables.
- Éloignez toute personne, enfant et animal domestique de la zone durant la pulvérisation.
- Faites attention aux dangers qui peuvent découler des produits à pulvériser. Avant d'utiliser des pesticides ou autres produits à pulvériser avec le produit, lisez avec attention l'étiquette sur le conteneur d'origine et suivez les instructions.
- **Risque d'incendie !** Ne pulvérisez aucun liquide inflammable, comme par ex. de l'essence.
- **Risque d'explosion !** Ne pas exposer à la lumière directe du soleil.
- Utiliser uniquement les pièces fournies ou agréées par le fabricant.
- Ne pas vaporiser dans le vent, dans de l'eau ou dans une source d'eau potable.
- Tenez la lance de pulvérisation à l'opposé du vent par rapport à l'opérateur.

- Serrez bien le couvercle du réservoir de pulvérisation après avoir rempli des liquides dans le réservoir.
- Utilisez uniquement des produits chimiques à base aqueuse disponibles dans le commerce.
- N'utilisez pas de liquides auto chauffant alcalins ou corrosifs avec le produit. Ils risqueraient de corroder les pièces métalliques ou d'attaquer le réservoir de pulvérisation et le tuyau.
- Ne laissez pas de résidus ou de matière à pulvériser dans le réservoir de pulvérisation après l'utilisation du produit. Nettoyez le produit après chaque utilisation.
- Ne remplissez pas de liquides dont la température est supérieure à 45 °C pour éviter de détériorer le tuyau ou le réservoir de pulvérisation.
- Ne remplissez pas trop le réservoir de pulvérisation.
- N'utilisez pas le produit dans des locaux fermés ou exigus. Pulvérisez toujours dans un endroit bien ventilé. Ne fumez, mangez ou buvez pas pendant que vous utilisez le produit.
- Ne pas fumer dans les zones dans lesquelles le produit est utilisé.
- Portez toujours un équipement de protection individuelle approprié (voir « Préparation » – « Accessoires »). Contactez un expert pour obtenir des informations spécifiques sur les équipements de protection individuelle.
- Ne pulvérisez pas le produit à pulvériser directement sur la peau.
- Dirigez la buse directement sur les plantes ou sur les objets à pulvériser.
- Assurez-vous que le produit à pulvériser soit dirigé vers une zone qui ne peut pas être détériorée par le produit à pulvériser.
- **Risque de décharges électriques !**  
Ne pulvérisez pas en direction de prises de courant.
- Après chaque utilisation, lavez-vous bien les mains ainsi que tous les endroits auxquels la peau est entrée en contact avec le produit à pulvériser.
- Retirez la batterie du produit avant de vider le produit, de le nettoyer ou de le stocker, afin d'éviter un démarrage inopiné.
- Examinez bien le produit de l'intérieur et de l'extérieur avant chaque utilisation et vérifiez tous les composants.
- Vérifiez l'absence de tuyaux détériorés, de fuites, de buses colmatées et de pièces manquantes ou détériorées.
- Un tuyau détérioré ou un raccord de tuyau desserré peut entraîner un contact involontaire avec la solution à pulvériser, ce qui peut causer des blessures graves ou des dommages matériels.
- Faites réparer le produit avant l'utilisation en cas de détériorations. De nombreux accidents sont causés par des produits mal entretenus.
- Ne levez ou ne portez pas le produit par le tuyau ou la vanne d'arrêt. Portez le produit uniquement par la poignée et la bandoulière.
- N'utilisez jamais le produit dans une pièce dans laquelle il existe un risque d'explosion ou à proximité de liquides ou de gaz combustibles.
- Ne plongez pas le produit dans de l'eau ou tout autre liquide. Ne posez pas le produit en risquant qu'il puisse tomber dans une baignoire ou dans un lavabo ou qu'il puisse être tiré.
- N'utilisez le produit que lorsqu'il est droit.
- N'utilisez pas le produit avec un réservoir de pulvérisation vide.

- Il est nécessaire de dispenser une formation adaptée concernant une utilisation sûre.
- N'utilisez pas le produit si vous êtes fatigué ou malade, ou sous l'influence de l'alcool de drogues ou de médicaments.
- Effectuez toujours un examen visuel avant d'utiliser le produit. N'utilisez pas le produit s'il est détérioré. Lorsque le produit est détérioré, faites-le vérifier par du personnel qualifié.
- Vérifiez toujours le produit pour détecter des fuites. Éliminez d'éventuelles fuites avant d'utiliser le produit.
- N'orientez pas les accessoires sur vous même ou d'autres personnes lors du montage ou du démontage.
- Le produit doit être utilisé par 1 seule personne à la fois. Aucune autre personne ne doit se tenir dans un périmètre de 15 mètres en même temps.
- Si aucun jet de pulvérisation ne sort de la buse ou si la quantité pulvérisée est réduite, le tuyau ou le système de pulvérisation peut alors être colmaté. Rincez et nettoyez toutes les pièces du tuyau et du système de pulvérisation (vanne d'arrêt, petit filtre, lance, tuyau, buse) à l'eau propre.
- Lorsque le produit a été stocké sur une longue période (par ex. pendant l'hiver), remplissez le réservoir de pulvérisation  d'eau propre. Faites un test pour vérifier qu'il n'y a pas de fuites ou de fissures.
- Purgez la pression résiduelle dans le réservoir de pulvérisation après chaque utilisation et en particulier avant de retirer le couvercle du réservoir de pulvérisation. Poussez pour cela le déclencheur.
- Ne modifiez en aucun cas le produit. Les modifications peuvent entraîner des blessures graves.
- Tous les travaux de maintenance et d'entretien listés dans cette notice doivent être réalisés par un centre de service après-vente agréé.
- Utilisez uniquement les pièces de rechange et les accessoires fournis par le fabricant. Toutes les autres réparations doivent être uniquement réalisées par un centre de service après-vente agréé. Une maintenance incorrecte, l'utilisation de composants non conformes et le retrait de dispositifs de sécurité peuvent entraîner une situation dangereuse comme par ex. la mort, des blessures mortelles et des détériorations.
- Veillez au débit volumétrique lors de l'utilisation.

### ● Réduction des émissions sonores et vibrations

Afin de réduire les effets des vibrations et du bruit, limitez le temps d'utilisation, utilisez des modes de fonctionnement peu bruyants et à faibles vibrations et portez un équipement de protection adapté.



Les mesures suivantes permettent d'atténuer les risques liés aux vibrations et au bruit :

- Utilisez toujours le produit en respectant l'usage prévu et comme décrit dans les présentes instructions.
- Assurez-vous que le produit est en parfait état et bien entretenu.
- Tenez bien le produit par les poignées/surfaces de préhension.
- Entretenez le produit conformément aux instructions et veillez à une bonne lubrification (si applicable).

- Planifiez vos travaux de manière à ce que l'utilisation de produits à valeur vibratoire élevée soit répartie sur une longue durée.

## ● Comportement en cas d'urgence

À l'aide du présent mode d'emploi, familiarisez-vous avec l'utilisation de ce produit. Mémorisez les consignes de sécurité et respectez-les impérativement. Ceci permet d'éviter des risques et dangers.

- Soyez toujours vigilant lors de l'utilisation de ce produit afin de détecter suffisamment tôt les dangers et agir en conséquence. Une intervention rapide peut permettre d'éviter des blessures graves et dégâts matériels.
- Éteignez immédiatement le produit en cas de dysfonctionnements et enlevez la batterie. Faites vérifier et éventuellement réparer le produit par un technicien spécialisé avant de le réutiliser.
- Ayez toujours le mode d'emploi ou l'étiquette du produit à pulvériser sous la main pour informer le médecin en cas d'urgence sur le produit chimique concerné.
- En cas d'urgence, suivez les instructions du fabricant de produits chimiques, indiquées sur l'étiquette.
- Observez les fiches techniques de sécurité du fabricant.
- Marche à suivre en cas d'accidents : Si vous êtes entré en contact avec la solution à pulvériser, éteignez le produit en appuyant sur l'interrupteur marche/arrêt . Détachez de suite le produit en levant l'extrémité inférieure des languettes des deux côtés de la bandoulière  (fig. P).

- **Risque pour la santé en cas de contact avec des produits phytosanitaires !** Les produits phytosanitaires peuvent présenter un risque pour la santé en cas d'inhalation, d'avaléement ou d'absorption par la peau. En cas de doute ou d'apparition de symptômes, consultez un docteur. Observez de ce fait les consignes de sécurité suivantes :

- Observez les consignes de sécurité figurant sur les étiquettes des produits phytosanitaires.
- Observez la concentration max. indiquée.
- Certains liquides exigent des lunettes de protection, des gants ou d'autres mesures de protection.
- Demandez toujours une fiche technique de sécurité auprès du fabricant de produits chimiques et observez-la.
- Videz toujours la solution à pulvériser lorsque vous êtes en sécurité.

## ● Risques résiduels

Même si vous vous servez correctement de ce produit en respectant les consignes, un risque résiduel n'est jamais exclu. Les dangers suivants, entre autres, peuvent survenir en relation avec la fabrication et la manipulation de ce produit :

- Atteintes à la santé résultant d'émissions de vibrations, si le produit est utilisé sur une longue période ou n'est pas correctement utilisé et entretenu.
- Risque de blessures et de dégâts matériels causé(e)s par des objets volants.

## REMARQUE

- ▶ Ce produit génère un champ électromagnétique lors du fonctionnement ! Dans certaines circonstances, le champ peut influencer des implants médicaux actifs ou passifs ! Pour réduire le risque de blessures graves ou mortelles, nous recommandons aux personnes portant des implants médicaux de consulter leur médecin et le fabricant de l'implant médical avant d'utiliser le produit !

## ● Consignes de sécurité pour les chargeurs de batterie

- Cet appareil peut être utilisé par des enfants de plus de 8 ans et par des personnes ayant des capacités physiques, sensorielles ou mentales limitées ou ayant une expérience et des connaissances réduites, seulement s'ils sont surveillés ou s'ils ont reçu des instructions concernant l'utilisation en toute sécurité de l'appareil et ont compris les risques encourus.
- Les enfants ne doivent pas jouer avec cet appareil.
- Le nettoyage et l'entretien réalisables par l'utilisateur ne doivent pas être effectués par des enfants sans surveillance.
- Ne rechargez jamais de batteries non rechargeables.

- La violation de cette instruction entraîne des risques.
- Si le cordon d'alimentation est endommagé, il doit être remplacé soit par le fabricant ou par son service après-vente ou soit par un personnel qualifié afin d'éviter tout danger.
- Protégez les pièces électriques contre l'humidité. Afin d'éviter toute électrocution, ne plongez jamais ces pièces dans de l'eau ou tout autre liquide. Ne maintenez jamais l'appareil sous l'eau courante. Respectez les instructions de nettoyage, d'entretien et de réparation.
- Cet appareil convient uniquement à une utilisation à l'intérieur de locaux.

**⚠ ATTENTION !** Ce chargeur de batterie ne convient que pour recharger les batteries de types suivants :

Batterie Parkside 20 V		
PAP 20 B1	2 Ah	5 cellules
PAP 20 B3	4 Ah	10 cellules
PAPS 204 A1	4 Ah	5 cellules
PAPS 208 A1	8 Ah	10 cellules

- Les clients peuvent se procurer des batteries de rechange et chargeurs compatibles dans la boutique en ligne de LIDL [www.lidl.de](http://www.lidl.de).

## ● Préparation

L'utilisation sûre de ce produit exige une bonne compréhension des informations sur le produit et dans ce mode d'emploi. Le produit exige également de bonnes connaissances du projet que vous souhaitez réaliser. Avant d'utiliser le produit, familiarisez-vous avec toutes les consignes de sécurité et les fonctions d'utilisation.

Si vous travaillez pour la première fois avec ce produit, demandez des instructions pratiques à un utilisateur expert pour bien utiliser le produit ainsi qu'un équipement de protection.

## ● Accessoires

Afin d'utiliser ce produit de manière sûre et conforme, les accessoires, ou outils et moyens auxiliaires suivants sont nécessaires :

- Produits chimiques disponibles dans le commerce pour la maison et le jardin, par ex. insecticides, fongicides, désherbants et engrais
- Équipement de protection individuelle adapté (EPI), par ex. :
  - Vêtements imperméables, combinaisons de protection
  - Bottes de sécurité imperméables à semelle antidérapante, résistant aux produits phytosanitaires
  - Gants imperméables, résistant aux produits phytosanitaires
  - Lunettes de protection bien ajustées conformément à la norme européenne EN 166
  - Masque de protection respiratoire adapté
- Les accessoires sont disponibles auprès de votre revendeur. Lors de l'achat, respectez toujours les exigences techniques de ce produit (voir « Données techniques »).

- Si vous n'êtes pas sûr, demandez à un professionnel qualifié et faites-vous conseiller par votre revendeur.

## REMARQUE

- ▶ Ce mode d'emploi renferme des informations sur la batterie et le chargeur de batterie. Batterie et chargeurs de batterie ne sont pas fournis (voir « Contenu de l'emballage »).

## ● Attributs

- **Réservoir de pulvérisation :** La capacité du réservoir de pulvérisation [3] est de 16 litres.
- **Déclencheur :** En appuyant sur le déclencheur [28], un jet est émis pour la pulvérisation de produits chimiques pour la maison et pour le jardin disponibles dans le commerce.
- **Loquet de verrouillage :** Le loquet de verrouillage [35] permet une pulvérisation continue sans devoir tenir la détente.
- **Interrupteur marche/arrêt :** L'interrupteur marche/arrêt [14] allume ou éteint le produit et règle la pression de pulvérisation.
- **Cache de batterie :** Le couvercle du compartiment de la batterie [5] protège la batterie du contact avec des liquides.
- **Filtres :** Le panier filtrant [26] et le petit filtre [36] servent à filtrer des substances solides.
- **Buse :** Les buses [12] et la tête de pulvérisation conique [33] sont comprises pour permettre différentes pulvérisations et débits.
- **Indicateur de niveau de la batterie :** L'indicateur de niveau de la batterie [21] sert à afficher le niveau de charge de la batterie [18].

- **Bandoulière** : En cas d'urgence le produit peut être rapidement détaché par l'utilisateur en levant l'extrémité inférieure des languettes des deux côtés de la bandoulière [6] (fig. P).

## ● Batterie

### ● Recharger la batterie

Fig. C

#### REMARQUE

- ▶ La batterie [18] peut être chargée à tout moment, sans réduire la durée de vie de la batterie.
- ▶ Une interruption de la charge n'entraîne aucun dommage sur la batterie [18].
- ▶ Chargez la batterie [18] avant le fonctionnement lorsque la batterie se trouve dans un état de charge moyen ou faible.

1. Placez la batterie [18] dans le chargeur à grande vitesse pour batterie [23].
2. Branchez le cordon d'alimentation avec la fiche secteur [22] sur une prise de courant.
3. Les LED de contrôle de charge (verte [25] et rouge [24]) indiquent l'état du chargeur à grande vitesse pour batterie [23] et de la batterie [18] :

LED	État
LED rouge allumée	Recharge de la batterie
LED verte allumée	Batterie complètement rechargée
LED vert et rouge clignotants	Batterie défectueuse
LED rouge clignotant	Batterie trop froide ou trop chaude

LED	État
LED verte allumée (sans batterie)	Chargeur prêt à l'emploi

- Lorsque la batterie [18] est complètement chargée :
  - Enlevez la batterie [18] du chargeur à grande vitesse pour batterie [23].
  - Débranchez le cordon d'alimentation avec la fiche secteur [22] de la prise de courant.

### ● Insérer/retirer la batterie

1. Ouvrez le couvercle du compartiment de la batterie [5] (fig. I).
2. **Insertion** : Placez la batterie [18] sur le rail de guidage et poussez-la dans le produit. La batterie s'enclenche de manière audible.
3. **Retrait** : Appuyez sur les boutons de déverrouillage [19] de la batterie [18] et retirez-la.
4. Fermez le couvercle du compartiment de la batterie [5].

### ● Vérifier le niveau de charge de la batterie

Fig. C



- Appuyez sur le bouton [20] sur la batterie [18].
- Le niveau de charge de la batterie [18] est indiqué par l'indicateur de niveau de la batterie [21] :

LED	État
Rouge – jaune – vert	Batterie complètement rechargée
Rouge – jaune	Batterie rechargée à 50 %
Rouge	La batterie doit être rechargée

## ● **App PARKSIDE**

### ● **Connecter le produit à l'application PARKSIDE**

#### **Activer/désactiver la fonction Bluetooth® de la batterie**

- Maintenez le bouton  [20] de la batterie [18] enfoncé pendant 3 secondes pour activer la fonction Bluetooth®. La LED orange de l'indicateur de niveau de charge [21] s'allume. La fonction Bluetooth® est désactivée.
- Relâchez le bouton  [20].
- Maintenez le bouton  [20] de la batterie [18] enfoncé pendant 10 secondes pour désactiver la fonction Bluetooth®. La LED orange de l'indicateur de niveau de charge [21] s'éteint. La fonction Bluetooth® est désactivée. Dans l'application **PARKSIDE**, le produit est affiché comme étant hors ligne.

### ● **Connecter à nouveau le produit à l'application PARKSIDE**

#### **REMARQUE**

- ▶ Le produit peut être connecté à l'application **PARKSIDE** seulement si la batterie [18] est insérée dans le produit.
- ▶ Seules les batteries **Smart Performance** peuvent être connectés à l'application **PARKSIDE**.

1. Maintenez le bouton  [20] de la batterie [18] enfoncé pendant 3 secondes pour activer la fonction Bluetooth®.
2. Activez la fonction Bluetooth® de votre smartphone.
3. Ouvrez l'application **PARKSIDE**.

### ● **Connecter le produit pour la première fois à l'application PARKSIDE**

1. Cliquez sur **Ajouter un appareil** ou + sur l'onglet **Vos appareils**. L'application **PARKSIDE** scanne la plage pour trouver les appareils disponibles. L'application **PARKSIDE** indique si des appareils disponibles ont été trouvés.
2. Appuyez sur le nom du produit pour sélectionner la batterie [18].
3. Tapez sur **Terminé** pour confirmer la connexion. La batterie [18] est listée dans l'onglet **Vos appareils** et peut être sélectionnée.
4. Sélectionnez la batterie [18]. Vous trouverez des informations sur le produit dans l'onglet **Vos appareils**, une fois la batterie installée dans le produit.

#### **REMARQUE**

- ▶ Si la LED d'état de connexion [17] n'est pas allumée en permanence :
- ▶ Reliez le produit à la batterie [18]. Maintenez l'interrupteur marche/arrêt [14] appuyé pendant 5 secondes. La LED d'état de connexion [17] clignote quelques secondes puis reste allumée en permanence. Les informations sur le produit s'affichent dans l'onglet **Vos appareils**.
- ▶ Seules les batteries **Smart Performance** peuvent être connectés à l'application **PARKSIDE**.

## REMARQUE

- ▶ L'application **PARKSIDE** permet de surveiller le produit et de commander certaines fonctions. Les fonctions peuvent changer avec les mises à jour de l'application et du firmware. Vous trouverez des informations détaillées sur l'application **PARKSIDE** dans les instructions du mode d'emploi de la batterie connectée.
- ▶ L'application **PARKSIDE** est compatible avec les systèmes d'exploitation iOS 15.0, Android 6.0 ou plus récents.

## ● Avant l'utilisation

### ● Positionner la bandoulière

(Fig. F)

1. Accrochez les crochets de courroie **6a** sur la bandoulière **6** dans les œillets **27** du réservoir à pulvérisation **3**.
2. Réglez la longueur de la bandoulière **6**.

### ● Positionner la lance en acier inoxydable

(Fig. G)

1. Une extrémité de la lance en acier inoxydable **9** présente un joint torique **31**. Reliez ce côté de la lance en acier avec la vanne d'arrêt **37**.
2. Glissez l'écrou raccord **29**, le circlip **30** et le joint torique **31** en direction du filetage de la vanne d'arrêt **37**.
3. Tournez l'écrou-raccord **29** dans le sens horaire jusqu'à ce qu'il soit bien serré.

## REMARQUE

- ▶ Lorsque vous n'utilisez pas la lance en acier inoxydable **9** : En option – fixez la lance en acier inoxydable avec le crochet de suspension **11** sur la tige du réservoir de pulvérisation **7** pour la porter plus facilement.

## ● Régler la longueur de la lance en acier inoxydable

(Fig. H)

## REMARQUE

- ▶ Réglez la longueur de la lance en acier inoxydable **9** de manière à ne pas vous contaminer vous-même, les personnes présentes ou l'environnement.

La lance en acier inoxydable **9** est télescopique.

Rallonger la lance en acier inoxydable **9** :

1. Tournez l'écrou du tube **32** dans le sens antihoraire jusqu'à ce qu'il se détache.
2. Tirez sur la pointe de la lance en acier inoxydable **9** jusqu'à atteindre la longueur souhaitée.
3. Tournez l'écrou du tube **32** dans le sens horaire jusqu'à ce qu'il soit bien serré.

## REMARQUE

- ▶ Pour éviter de contaminer l'environnement, l'utilisateur ou les personnes présentes, allongez la lance en acier inoxydable **9** si nécessaire.

## ● Régler la tête de pulvérisation conique sur la lance en acier inoxydable

(Fig. J)

La tête de pulvérisation conique **33** est prémontée sur la lance en acier inoxydable **9**.

### Régler la pulvérisation

- **Jet d'eau** : Tournez la pointe de la tête de pulvérisation conique **33** dans le sens antihoraire (desserrez la tête de pulvérisation conique).
- **Brouillard** : Tournez la pointe de la tête de pulvérisation conique **33** dans le sens horaire (serrez la tête de pulvérisation conique).

## ● Positionner la lance en plastique

(Fig. K, L)

- Raccordez une extrémité au choix de la lance en plastique **10** à la vanne d'arrêt **37**.
- Faites glisser le joint torique **31**, le circlip **30** et l'écrou de raccord **29** sur le filetage de la vanne d'arrêt **37**.
- Tournez l'écrou-raccord **29** dans le sens horaire jusqu'à ce qu'il soit bien serré (fig. G).





## ● Mise en place des buses

Les buses **12** se montent uniquement avec la lance en plastique **10**.

Les buses ne peuvent pas être montées avec la lance en acier inoxydable **9**.

- Placez la buse **12** souhaitée dans une extrémité de la lance en plastique **10**.
- Faites glisser le joint torique **31**, le circlip **30** et l'écrou de raccord **29** en direction du filetage sur la buse **12**.
- Tournez l'écrou-raccord **29** dans le sens horaire pour le serrer sur le filetage de la buse **12**.

## Choix de la buse adaptée

Suceur		Utilisation
Buse en éventail		Jet régulier
Buse double		Pulvérisation sur de grandes surfaces Pulvérisation de grandes plantes Débit élevé
Buse simple		Pulvérisation de petites surfaces Pulvérisation de petites plantes
Buse à brouillard		Pulvérisation de brouillard Débit élevé

### REMARQUE

- ▶ Utilisez uniquement la buse et le filtre fournis avec le produit.
- ▶ Lorsque la buse **12** n'est pas utilisée et pour un transport plus facile, vous pouvez la fixer si vous le souhaitez à la tige du réservoir de pulvérisation **7** à l'aide du crochet multiusage **11a**.

## ● Mélanger la solution à pulvériser

### ⚠ AVERTISSEMENT !

- ▶ Mélangez les produits chimiques en respectant à la lettre les instructions du fabricant. Les mélanges incorrects peuvent provoquer des vapeurs toxiques ou des solutions explosibles.
- ▶ Ne mélangez que la quantité de liquide dont vous avez besoin pour l'application.

## **⚠ AVERTISSEMENT !**

► **Risque de contact inopiné de la matière pulvérisée avec la peau et les yeux !** Portez toujours un équipement de protection personnel adapté, comme indiqué par le fabricant de produits chimiques, lorsque vous utilisez, préparez, manipulez, vaporisez ou jetez des produits chimiques. Cet équipement comporte au minimum des lunettes de protection, gants, protection respiratoire, et vêtements de protection.

- Ne pulvérisez jamais de produits phytosanitaires liquides non dilués.
- Préparez la solution et remplissez le réservoir de pulvérisation <sup>3</sup> uniquement dehors ou dans des endroits bien aérés.
- Mélangez et remplissez uniquement dans des endroits dans lesquels il est facile d'éliminer du produit à pulvériser renversé.
- Ayez suffisamment de chiffons sous la main afin de pouvoir absorber immédiatement du produit renversé.
- Préparez seulement une quantité de solution suffisante pour le travail respectif, pour qu'il n'y ait pas de reste.
- Ne mélangez pas différents produits chimiques, à moins que le mélange ne soit autorisé par le fabricant.
- Les liquides à pulvériser doivent être aussi fins que l'eau. Les liquides plus épais ne peuvent pas être pulvérisés.
- Évitez de polluer l'environnement, l'alimentation en eau et/ou les canalisations publiques avec les produits à pulvériser.
- Les restes de produits à pulvériser non utilisés doivent toujours être collectés dans un récipient adapté et être éliminés par les autorités locales ou nationales.

- Évitez tout contact direct avec les produits à pulvériser. En cas de contact avec des produits à pulvériser, rincer immédiatement les parties du corps concernées à grande eau. Si nécessaire, consulter un docteur.
- Tenez enfants, animaux domestiques et jouets (y compris les jouets des animaux domestiques) éloignés des zones dans lesquelles vous mélangez et utilisez des pesticides, comme indiqué sur l'étiquette du produit à pulvériser. Si aucune durée n'est indiquée sur l'étiquette, attendez que les pesticides aient séché avant de pénétrer à nouveau dans la zone.
- Conservez le produit à pulvériser hors de portée des enfants et animaux domestiques dans une armoire ou abri de jardin fermé. Il est recommandé de doter les armoires de fermetures de sécurité équipées d'une sécurité enfants ou avec des cadenas. Les fermetures de sécurité sont disponibles dans votre magasin de bricolage local.
- Apprenez aux enfants que les « pesticides sont du poison », quelque chose qu'ils ne doivent jamais toucher ni manger.

## ● Premiers secours lorsque des personnes ont eu un contact avec des pesticides

- **Ingestion :**
  - Consulter un médecin.
  - Une victime consciente doit boire une petite quantité d'eau pour diluer le pesticide.
  - Ne forcez le vomissement que si le centre antipoison ou un docteur vous le conseille.
- **Contact cutané :**
  - Retirer les vêtements souillés.
  - Rincer immédiatement les parties du corps concernées avec de l'eau propre abondante.

- Si la peau semble brûlée, ne pas appliquer de pommade.
- Si nécessaire, consulter un médecin.

#### ■ **Inhalation :**

- Si la victime se trouve dehors, sortez-la en la portant si nécessaire de la zone dans laquelle le pesticide vient d'être pulvérisé.
- Si la victime se trouve en intérieur, portez-la ou amenez-la immédiatement à l'air libre.
- Desserrez les vêtements serrés de la victime. Si la peau de la victime est bleue, ou si elle a arrêté de respirer, faites-lui du bouche à bouche (si vous savez comment) et appelez à l'aide.

#### ■ **Contact avec les yeux :**

- Tenez les paupières ouvertes et rincez immédiatement avec de l'eau propre.
- N'utilisez pas de produits chimiques ou de gouttes à moins qu'un médecin ou centre antipoison ne vous demande de le faire.
- Couvrez les yeux d'une serviette propre et consultez immédiatement un docteur.

## ● Remplir le réservoir de pulvérisation

**▲ AVERTISSEMENT ! Risque de contact inopiné des produits pulvérisés avec la peau et les yeux.**

- ▶ Portez toujours un équipement de protection personnel adapté, comme indiqué par le fabricant de produits chimiques, lorsque vous utilisez, préparez, manipulez, vaporisez ou jetez des produits chimiques. Des lunettes de protection, gants, protection respiratoire, et vêtements de protection composent au minimum cet équipement.
- ▶ Évitez tout démarrage inopiné. Assurez-vous que le produit est éteint et que la batterie [18] a été retirée du produit.
- ▶ Le volume maximal du réservoir de pulvérisation [3] est de 16 litres. Ne remplissez pas trop le réservoir de pulvérisation !

## REMARQUE

- ▶ Bien nettoyer et rincer les récipients mesureurs utilisés pour remplir le réservoir de pulvérisation [3] et pour mélanger les produits à pulvériser.
- ▶ Le panier filtrant [26] empêche que les particules de saleté qui risquent de colmater ou de détériorer la pompe ne pénètrent dans le réservoir de pulvérisation.
- ▶ Positionnez toujours le panier filtrant avant de placer à nouveau le couvercle du réservoir de pulvérisation [8].

## REMARQUE

- ▶ Utilisez uniquement des produits phytosanitaires agréés par les autorités de surveillance locales/nationales des produits phytosanitaires pour une utilisation avec des pulvérisateurs à dos rechargeables.

### Avant de remplir le réservoir de pulvérisation avec la solution à pulvériser

1. Effectuez un test avec de l'eau du robinet. Vérifiez l'étanchéité de toutes les pièces du produit.

### Remplir le réservoir de pulvérisation propre

1. Placez le réservoir de pulvérisation [3] sur une surface plane.
2. Dévissez le couvercle du réservoir de pulvérisation [8] et retirez-le. Vérifiez si le panier filtrant [26] est correctement mis en place (fig. E).
3. Remplissez la solution à pulvériser avec précaution jusqu'à 16 litres dans le réservoir de pulvérisation [3].
4. Fermez le couvercle du réservoir de pulvérisation [8] après le remplissage. Fermez bien le couvercle du réservoir de pulvérisation.

## REMARQUE

- ▶ Placez l'étiquette sur le produit pour indiquer les produits chimiques utilisés.

## ⚠ AVERTISSEMENT !

- ▶ N'essayez jamais de remplir le réservoir de pulvérisation [3] lorsque vous le portez.

### Changer de produit à pulvériser

S'il reste encore du produit à pulvériser dans le réservoir de pulvérisation [3] :

1. Dévissez le couvercle du réservoir de pulvérisation [8] et retirez le panier filtrant [26].
2. Videz le produit à pulvériser du réservoir de pulvérisation [3] dans un récipient adapté aux produits chimiques. Ne stockez pas les produits chimiques sur une longue période dans le réservoir de pulvérisation.
3. Utilisez de l'eau propre pour nettoyer et rincer le réservoir de pulvérisation [3] et les accessoires. Il est possible d'y ajouter un petit peu de nettoyant ménager doux.
4. Remplissez le nouveau produit à vaporiser (voir « Remplir le réservoir de pulvérisation »).

## ● Fonctionnement

### ● Mise en marche et à l'arrêt

(Fig. B)

En allumant le produit, celui-ci passe en mode veille. Le produit n'est pulvérisé que lorsque le déclencheur [28] est actionné, alors que le produit est allumé.

### Allumer :

- Appuyez sur l'interrupteur marche/arrêt [14].

### Monter la pression

- Appuyez sur le bouton de sélection de la pression [16].
- La pression augmente à chaque pression sur le bouton jusqu'au réglage 6, après quoi la pression revient au réglage 2.

### Éteindre

- Appuyez à nouveau sur l'interrupteur marche/arrêt [14].

Le produit est doté d'un indicateur du niveau de charge [15]. Ce dernier affiche l'état de la batterie [18] lorsque cette dernière est placée dans le produit. Lorsque le produit est allumé, l'indicateur de niveau de charge s'allume.

Indicateur du niveau de charge	Niveau de charge
Rouge/orange/vert	Maximum
Rouge/orange	Moyen
Rouge	Faible

## ● Pulvériser

### ⚠ AVERTISSEMENT !

► Risque de contact inopiné du produit pulvérisé avec la peau et les yeux. Portez toujours un équipement de protection personnel adapté, conformément aux instructions données par le fabricant de produits chimiques, lorsque vous utilisez, préparez, manipulez, vaporisez ou jetez des produits chimiques. Cet équipement comporte au minimum des lunettes de protection, gants, protection respiratoire, et vêtements de protection.

► Avant de pulvériser des produits chimiques, vous devez vérifier à quelle proximité vous vous trouvez de zones sensibles comme les écoles, hôpitaux, champs sensibles, voies d'eau, troupeaux de bétail, fermes et pâturages pour abeilles.

- Travaillez uniquement dehors ou dans des endroits très bien aérés, par ex. dans des serres.
- Ne pas manger, boire ou fumer durant le travail avec des produits phytosanitaires.

- Lorsque vous êtes interrompu lors de la pulvérisation du produit, par ex. par un appel téléphonique, refermez le conteneur de produit à pulvériser de manière conforme et placez-le hors de portée des enfants qui risquent de pénétrer dans la zone pendant votre absence.
- Ne jamais souffler les buses ou d'autres composants avec la bouche.
- Ne pulvériser pas en direction de personnes ou d'animaux. Évitez de pulvériser les jours de vent. Les produits pulvérisés peuvent être balayés par le vent et arriver inopinément sur des plantes ou objets qui ne doivent pas être pulvérisés. Pulvériser toujours dans la direction du vent.
- Une pression de pulvérisation trop élevée ou trop basse ou des conditions météorologiques défavorables peuvent entraîner une mauvaise concentration de la solution.
- Ne pulvériser jamais en direction de personnes présentes.
- Soyez particulièrement prudent sur terrain glissant, humidité, neige, glace sur des versants ou sur terrain plat.
- Tenez compte des obstacles : Tenez compte des déchets, souches d'arbres, racines et fossés, sur lesquels vous risqueriez de trébucher.
- Faites des pauses régulières afin d'éviter fatigue et épuisement et de limiter le risque d'accidents.
- Travaillez calmement et prudemment, à la lumière du jour avec une bonne visibilité. Soyez vigilant pour ne pas mettre les autres en danger.
- Ne travaillez jamais sur une échelle ou sur un autre appui non sécurisé.

- Lorsque vous travaillez à l'extérieur et dans des jardins, veillez particulièrement à ne pas blesser de petits animaux.
- Afin d'éviter toute dérive, différents paramètres doivent être pris en compte lors de la pulvérisation. Exemples :
  - Buses
  - Pression
  - Longueur de la lance
  - Vitesse du vent
- Pour réduire le risque de décharge électrique, ne jamais travailler à proximité de fils conducteurs ou de câbles électriques.
- Nettoyez toujours le produit avant de remplir un autre produit à pulvériser (voir « Nettoyage et entretien »).
- N'utilisez pas le produit à des températures dépassant +40 °C à l'ombre ou à la lumière directe du soleil.

### Commencer la pulvérisation

- Poussez le déclencheur [28] vers le bas pour libérer le jet adapté à la pulvérisation de produits chimiques domestiques et de jardin disponibles dans le commerce.

### Terminer la pulvérisation

- Relâchez le déclencheur [28].

### Pulvérisation continue ou maintien du déclencheur

(Fig. M)

1. Poussez le déclencheur [28] vers le bas.
2. Poussez le loquet de verrouillage [35] en avant de manière à ce qu'il se trouve en position de verrouillage.

### Déverrouiller le déclencheur de la pulvérisation continue

1. Continuez à pousser le déclencheur [28] vers le bas.

2. Rabattez le loquet de déverrouillage [35] sous le déclencheur [28] (fig. M).

### REMARQUE

- ▶ Ne laissez pas le produit en plein soleil pendant les pauses de travail ou à proximité de sources d'eau.
- ▶ Un surdosage peut être nocif pour les plantes et l'environnement. Un sous-dosage peut faire en sorte que le traitement des plantes soit inefficace.

## ● Nettoyage et entretien

### ⚠ AVERTISSEMENT !

- ▶ Éteignez toujours le produit avant les travaux d'inspection, de maintenance et de nettoyage, retirez la batterie [18] et laissez refroidir le produit !
- ▶ Effectuez les réparations et travaux de maintenance uniquement conformément à cette notice ! Tous les autres travaux doivent être effectués par une personne qualifiée !

### ⚠ AVERTISSEMENT ! Risque de contact avec des produits chimiques !

- ▶ Portez toujours un équipement de protection personnel adapté, qui correspond aux instructions données par le fabricant de produits chimiques, lorsque vous utilisez, préparez, manipulez, vaporisez ou jetez des produits chimiques. Cet équipement doit comporter au minimum des lunettes de protection, gants, protection respiratoire, et vêtements de protection.

## ● Entretien

- Vérifiez l'absence d'usure et de détériorations sur le produit et les accessoires (par ex. buses) avant et après chaque utilisation. Si vous constatez des dommages (par ex. une fissure sur l'accessoire de buse [12], un trou dans le filtre à panier [26] ou dans le petit filtre [36]), remplacez l'accessoire par des pièces neuves.  
Respectez toujours les exigences techniques (voir « Données techniques »).
- Vérifiez régulièrement que la bandoulière [6] ne s'effiloche pas. Remplacez la bandoulière si elle est usée ou effilochée.
- Vous pouvez commander des buses/filtres de rechange et d'autres pièces de rechange non répertoriées (par ex. le chargeur) en appelant notre service d'assistance téléphonique (voir « Service après-vente »). Ayez le numéro IAN à portée de main lorsque vous appelez le service d'assistance téléphonique pour acheter des pièces de rechange.

## ● Réparation

Si vous remarquez une fuite, un joint d'étanchéité est probablement détérioré à proximité de l'origine de la fuite. Le joint d'étanchéité peut s'user sur une longue période, ce qui entraîne des fissures et une fuite. Remplacer le joint d'étanchéité :

1. Éteignez le produit : Appuyez sur l'interrupteur marche/arrêt [14].
2. Enlevez la batterie [18].
3. Suivez les instructions données dans la section « Nettoyage » pour nettoyer les pièces dans la zone de la fuite.

4. Démontez le produit au niveau de la fuite. Vérifiez les signes d'usure ou de fissures au niveau du joint d'étanchéité.
  - Si un joint d'étanchéité est cassé ou présente une fissure, remplacez le alors par un joint d'étanchéité correspondant. Veiller au diamètre extérieur du joint d'étanchéité.
  - Après avoir remplacé un joint d'étanchéité, remplissez le réservoir de pulvérisation [3] d'eau propre. Faites un test pour vérifier si la fuite a été résolue.
  - Contactez un centre de réparation agréé ou une personne possédant les qualifications similaires afin de le faire vérifier et réparer.

## ● Nettoyage

**⚠ AVERTISSEMENT ! Risque de contrainte dû aux produits chimiques !**

Portez toujours un équipement de protection personnel adapté, comme indiqué par le fabricant de produits chimiques, lorsque vous utilisez, préparez, manipulez, vaporisez ou jetez des produits chimiques. Cet équipement comporte au minimum des lunettes de protection, gants, protection respiratoire, et vêtements de protection.

### REMARQUE

- ▶ N'utilisez pas de produits nettoyants ou de désinfectants chimiques, alcalins, abrasifs ou agressifs pour réaliser le nettoyage, car ils pourraient endommager les surfaces.

1. Préparez un conteneur agréé pour les produits chimiques. Poussez le déclencheur [28] vers le bas pour pulvériser le reste du produit dans le conteneur. Relâchez le déclencheur dès que le produit à pulvériser a été entièrement vidé.
  2. Éteignez le produit : Appuyez sur l'interrupteur marche/arrêt [14].
  3. Retirez la batterie [18].
  4. Dévissez la vanne d'arrêt [37] du tuyau [2].
  5. Dévissez l'écrou de la vanne d'arrêt [37] pour faire s'écouler le reste du produit à pulvériser (fig. N).
  6. Dévissez la poignée [1] de la vanne d'arrêt [37].
  7. Retirez le petit filtre [36] (fig. O).
  8. Retirez la buse [12].
  9. Dévissez le couvercle du réservoir de pulvérisation [8] et retirez le panier filtrant [26].
- S'il reste encore du produit à pulvériser dans le réservoir de pulvérisation [3] :
- Videz le produit à pulvériser du réservoir de pulvérisation [3] dans un récipient adapté aux produits chimiques. Ne stockez pas les produits chimiques sur une longue période dans le réservoir de pulvérisation.
- Nettoyez et rincez le réservoir de pulvérisation [3] et les accessoires à l'eau claire. Il est possible d'y ajouter un petit peu de nettoyant ménager doux.
- Utilisez un chiffon humide ne peluchant pas pour nettoyer le réservoir de pulvérisation [3]. Essuyez la surface avec un chiffon sec.
- Les pièces suivantes peuvent être retirées et nettoyées à l'eau courante :
- [9] Lance en acier inoxydable
  - [10] Lance en plastique
  - [12] Buses
  - [26] Panier filtrant
  - [36] Petit filtre
- Si les buses [12] ou la tête de pulvérisation conique [33] sont colmatées, nettoyez-les en introduisant une aiguille.
- Si le panier filtrant [26] et le petit filtre [36] ne peuvent pas être bien nettoyés sous l'eau courante, utilisez une brosse pour les nettoyer.

■ Nettoyez les pièces individuelles selon les intervalles suivants :

Pièce	Manipulation	Avant utilisation	Après utilisation	Chaque semaine	Chaque mois	Tous les 3 mois
Produit entier	Contrôle visuel	X	-	-	-	-
	Nettoyer	-	X	-	-	-
[3] Réservoir de pulvérisation	Vider et nettoyer	-	X	-	-	-

Pièce	Manipulation	Avant utilisation	Après utilisation	Chaque semaine	Chaque mois	Tous les 3 mois
9 Lance en acier inoxydable	Nettoyer	-	X	-	-	-
10 Lance en plastique						
12 Buses						
26 Panier filtrant	Nettoyer	-	-	-	-	X
36 Petit filtre						
37 Vanne d'arrêt	Nettoyer	-	X	-	-	-
<p>■ Les intervalles ci-dessus sont valables pour des conditions de fonctionnement normales. Si vos temps de travail sont plus longs, adaptez les intervalles indiqués en conséquence.</p>						

## ● Rangement

1. Éteignez le produit : Appuyez sur l'interrupteur marche/arrêt 14.
  2. Retirez la batterie 18.
  3. Videz tout le matériel de pulvérisation du réservoir de pulvérisation 3, du tube de buse en acier inoxydable 9, du tube de buse en plastique 10 et des accessoires de buse 12. Le produit et ses accessoires seront endommagés par le gel s'ils ne sont pas complètement vidés.
- Stockez le produit et ses accessoires vides et propres, avec le tube de buse en acier inoxydable 9, le tube de buse en plastique 10 et les accessoires de buse 12 orientés vers le haut.
  - Rangez le produit et ses accessoires dans un endroit sombre, sec, non poussiéreux hors gel et bien aéré.
  - Rangez toujours le produit dans un endroit qui est hors de la portée des enfants.
  - La température optimale de stockage sur le long terme (plus de 3 mois) se situe entre +20 °C et +26 °C.

- Stockez les produits chimiques exclusivement dans des conteneurs agréés.
- Conservez les produits chimiques à un endroit inaccessible pour les enfants et animaux.

### Mise en service après l'hiver

- Vérifiez que le compartiment de la batterie, le réservoir de pulvérisation 3, le tube de buse en acier inoxydable 9, le tube de buse en plastique 10 et les accessoires de buse 12 ne sont pas contaminés et nettoyez-les si nécessaire.
- Vérifiez que le produit et toutes les pièces d'alimentation en eau ne fument pas.

### Remarques sur la batterie

- Rangez la batterie 18 seulement lorsqu'elle est partiellement chargée. Avant un stockage longue durée, la batterie doit être chargée entre 40 % et 60 % (rouge et orange pour l'indicateur de niveau de la batterie 21).

- Vérifiez l'état de charge de la batterie [18] environ tous les 3 mois, lorsque vous la stockez sur une longue période. Rechargez-le en cas de besoin.

## ● Transport

- Avant le transport : Éteignez le produit – appuyez sur l'interrupteur marche/arrêt [14]. Retirez la batterie [18]. Laissez tout le produit à pulvériser s'écouler du réservoir de pulvérisation [3].
- Protégez le produit contre les chocs et les fortes secousses, notamment lors du transport dans des véhicules.
- Sécurisez le produit contre tout glissement et basculement.

## ● Dépannage

### ⚠ AVERTISSEMENT ! Risque de contact inopiné de la matière pulvérisée avec la peau et les yeux !

- ▶ Portez toujours un équipement de protection personnel adapté, comme indiqué par le fabricant de produits chimiques, lorsque vous utilisez, préparez, manipulez, vaporisez ou jetez des produits chimiques. Cet équipement comporte au minimum des lunettes de protection, gants, protection respiratoire, et vêtements de protection.
- ▶ Avant de commencer à travailler avec le produit, poussez le déclencheur [28] vers le bas jusqu'à ce que la pression soit complètement relâchée. Si la pression n'a pas été relâchée avant, les produits chimiques risquent de gicler de manière incontrôlée lors du travail avec le produit.
- ▶ Effectuez un test avec de l'eau propre après le travail.

Erreur	Cause possible	Solution
Impossible d'allumer le produit.	La batterie [18] n'est pas mise en place correctement.	Insérez la batterie [18] de manière conforme.
	La batterie [18] est vide.	Rechargez la batterie [18].

Erreur	Cause possible	Solution
Le produit n'est pas pulvérisé.	Aucune pression existante.	Éteignez le produit : Appuyez sur l'interrupteur marche/arrêt [14].
	Aucun produit chimique ne se trouve dans le réservoir de pulvérisation [3].	Remplissez le réservoir de pulvérisation [3] de produits chimiques.
	Les buses [12] ou la tête de pulvérisation conique [33] sont bloquées.	Éteignez le produit, enlevez la batterie [18] et laissez le produit refroidir. Nettoyez les buses [12] ou la tête de pulvérisation conique [33] en insérant une aiguille (voir « Nettoyage et entretien »).
	Le petit filtre [36] est bloqué.	Éteignez le produit, enlevez la batterie [18] et laissez le produit refroidir. Nettoyez le petit filtre [36] sous l'eau courante avec une brosse (voir « Nettoyage et entretien »).
Une fuite se produit.	Les pièces concernées ne sont pas correctement raccordées.	Éteignez le produit, enlevez la batterie [18] et laissez le produit refroidir. Raccorder les pièces concernées de manière conforme.
	Le joint d'étanchéité est détérioré.	Éteignez le produit, enlevez la batterie [18] et laissez le produit refroidir. Remplacez le joint d'étanchéité.

## ● Mise au rebut

Ne laissez jamais les produits chimiques s'écouler dans les égouts ou les canalisations, éliminez-les correctement et de manière respectueuse de l'environnement, par ex. en les déposant auprès d'un point de collecte prévu à cet effet.

L'emballage se compose de matières recyclables pouvant être mises au rebut dans les déchetteries locales.



Veillez respecter l'identification des matériaux d'emballage pour le tri sélectif, ils sont identifiés avec des abréviations (a) et des chiffres (b) ayant la signification suivante : 1-7 : plastiques/20-22 : papiers et cartons/80-98 : matériaux composite.

### Produit :



Le produit ainsi que les accessoires et les matériaux d'emballage sont recyclables et relèvent de la responsabilité élargie du producteur. Éliminez-les séparément, en suivant l'Info-tri illustrée, dans l'intérêt d'un meilleur traitement des déchets.

Le logo Triman n'est valable qu'en France.



Votre mairie ou votre municipalité vous renseigneront sur les possibilités de mise au rebut des produits usagés.



Afin de contribuer à la protection de l'environnement, veuillez ne pas jeter votre produit usagé dans les ordures ménagères, mais éliminez-le de manière appropriée. Pour obtenir des renseignements concernant les points de collecte et leurs horaires d'ouverture, vous pouvez contacter votre municipalité.

Les piles/piles rechargeables défectueuses ou usagées doivent être recyclées. Les piles et/ou piles rechargeables et/ou le produit doivent être retournés dans les centres de collecte proposés.



**Pollution de l'environnement par la mise au rebut incorrecte des piles/piles rechargeables !**

Retirez les piles/le pack de piles du produit avant sa mise au rebut.

Les piles/piles rechargeables ne doivent pas être mises au rebut avec les ordures ménagères. Elles peuvent contenir des métaux lourds toxiques et doivent être considérées comme des déchets spéciaux. Les symboles chimiques des métaux lourds sont les suivants : Cd = cadmium, Hg = mercure,

Pb = plomb. Pour cette raison, veuillez toujours déposer les piles/piles rechargeables usagées dans les conteneurs de recyclage communaux.

## ● Garantie

### Article L217-16 du Code de la consommation

Lorsque l'acheteur demande au vendeur, pendant le cours de la garantie commerciale qui lui a été consentie lors de l'acquisition ou de la réparation d'un bien meuble, une remise en état couverte par la garantie, toute période d'immobilisation d'au moins sept jours vient s'ajouter à la durée de la garantie qui restait à courir. Cette période court à compter de la demande d'intervention de l'acheteur ou de la mise à disposition pour réparation du bien en cause, si cette mise à disposition est postérieure à la demande d'intervention.

Indépendamment de la garantie commerciale souscrite, le vendeur reste tenu des défauts de conformité du bien et des vices rédhibitoires dans les conditions prévues aux articles L217-4 à L217-13 du Code de la consommation et aux articles 1641 à 1648 et 2232 du Code Civil.

### Article L217-4 du Code de la consommation

Le vendeur livre un bien conforme au contrat et répond des défauts de conformité existant lors de la délivrance.

Il répond également des défauts de conformité résultant de l'emballage, des instructions de montage ou de l'installation lorsque celle-ci a été mise à sa charge par le contrat ou a été réalisée sous sa responsabilité.

## **Article L217-5 du Code de la consommation**

Le bien est conforme au contrat :

- 1° S'il est propre à l'usage habituellement attendu d'un bien semblable et, le cas échéant :
  - s'il correspond à la description donnée par le vendeur et posséder les qualités que celui-ci a présentées à l'acheteur sous forme d'échantillon ou de modèle ;
  - s'il présente les qualités qu'un acheteur peut légitimement attendre eu égard aux déclarations publiques faites par le vendeur, par le producteur ou par son représentant, notamment dans la publicité ou l'étiquetage ;
- 2° Ou s'il présente les caractéristiques définies d'un commun accord par les parties ou être propre à tout usage spécial recherché par l'acheteur, porté à la connaissance du vendeur et que ce dernier a accepté.

## **Article L217-12 du Code de la consommation**

L'action résultant du défaut de conformité se prescrit par deux ans à compter de la délivrance du bien.

## **Article 1641 du Code civil**

Le vendeur est tenu de la garantie à raison des défauts cachés de la chose vendue qui la rendent impropre à l'usage auquel on la destine, ou qui diminuent tellement cet usage que l'acheteur ne l'aurait pas acquise, ou n'en aurait donné qu'un moindre prix, s'il les avait connus.

## **Article 1648 1er alinéa du Code civil**

L'action résultant des vices rédhibitoires doit être intentée par l'acquéreur dans un délai de deux ans à compter de la découverte du vice.

Les pièces détachées indispensables à l'utilisation du produit sont disponibles pendant la durée de la garantie du produit.

Le produit a été fabriqué selon des critères de qualité stricts, et contrôlé consciencieusement avant sa livraison. En cas de défaut de matériau ou de fabrication, vous avez des droits légaux vis-à-vis du vendeur du produit. Vos droits légaux ne sont en aucun cas limités par notre garantie mentionnée ci-dessous.

La garantie de ce produit est de 5 ans à partir de la date d'achat. La période de garantie commence à la date d'achat. Conservez l'original de la preuve d'achat dans un endroit sûr car ce document est nécessaire pour prouver l'achat.

Tout dommage ou défaut déjà présent au moment de l'achat doit être signalé immédiatement après le déballage du produit.

Si le produit présente un défaut de matériau ou de fabrication dans les 5 ans qui suivent la date d'achat, nous le réparerons ou le remplacerons – à notre choix – gratuitement pour vous. La période de garantie n'est pas prolongée par une demande de garantie acceptée. Cette mesure s'applique également pour les pièces remplacées et réparées.

Cette garantie est annulée si le produit a été endommagé ou utilisé ou entretenu de manière incorrecte.

La garantie couvre les défauts de matériels et de fabrication. Cette garantie ne couvre pas les pièces du produit soumises à une usure normale, et qui sont donc considérées comme des pièces d'usure (par exemple les piles, les piles rechargeables, tuyaux, les cartouches d'encre), ni les dommages

aux pièces fragiles, par exemple les interrupteurs ou les pièces en verre.

## ● Faire valoir sa garantie

Afin de garantir la rapidité de traitement de votre demande, veuillez tenir compte des indications suivantes :

Pour toute demande, veuillez conserver le ticket de caisse et le numéro de référence de l'article (IAN 472002\_2407) au titre de preuves d'achat.

Le numéro de référence de l'article est indiqué sur la plaque signalétique du produit, sur une gravure présente sur celui-ci, sur la page de couverture de votre manuel (en bas à gauche) ou sur l'autocollant placé sur la face arrière ou inférieure du produit.

En cas de dysfonctionnement de l'appareil ou de tout autre défaut, contactez en premier lieu le service après-vente par téléphone ou par e-mail aux coordonnées indiquées ci-dessous.

Tout produit considéré comme défectueux peut alors être envoyé sans frais de port supplémentaires au service clientèle indiqué, accompagné de la preuve d'achat (ticket de caisse) et d'une description écrite du défaut mentionnant également sa date d'apparition.

Le site parkside-diy.com vous permet de visualiser et de télécharger ce mode d'emploi ainsi que de nombreux autres manuels. Ce code QR vous permet d'accéder directement au site parkside-diy.com. Sélectionnez votre pays et cherchez les modes d'emploi dans le champ de recherche. Le numéro de référence de l'article (IAN) 472002\_2407 vous permet d'accéder au mode d'emploi se rapportant à votre article.

## ● Service après-vente

### **FR** Service après-vente France

Tél.: 0800904879

E-Mail: owim@lidl.fr

### **BE** Service après-vente Belgique

Tél.: 080071011

Tél.: 80023970 (Luxembourg)

E-Mail: owim@lidl.be



# ● Déclaration UE de conformité

## DÉCLARATION UE DE CONFORMITÉ (n° 472002\_2407)

IAN : 472002\_2407  
Identification du produit : "Parkside" 20V Pulvérisateur à dos sans fil  
Numéro de modèle : HG12919

L'objet de la déclaration décrit ci-dessus est conforme à la législation d'harmonisation de l'Union applicable:

Directive 2006/42/CE
Directive 2014/53/UE
Directive 2011/65/UE avec toutes les modifications connexes

Références des normes harmonisées ou références aux autres spécifications techniques par rapport auxquels la conformité est déclarée :

<b>N° / Pièces</b>
Directive 2006/42/CE
EN 62841-1: 2015/A11: 2022
EN ISO 19932-1: 2013
Directive 2014/53/UE
Santé et sécurité (article 3, paragraphe 1, point a))
EN 62841-1: 2015/A11: 2022
EN 50663:2017
CEM (art.3(1)(b))
EN IEC 55014-1: 2021
EN IEC 55014-2: 2021
EN 301 489-1 V2.2.3:2019
Draft EN 301 489-17 V3.2.6:2023
Spectre (art.3(2))
EN 300 328 V2.2.2:2019

L'objet de la déclaration décrite ci-dessus est conforme à la directive 2011/65/UE du Parlement européen et du Conseil du 8 juin 2011 relative à la limitation de l'utilisation de certaines substances dangereuses dans les équipements électriques et électroniques :

<b>N° / Pièces</b>
EN IEC 63000:2018

Détenteur de la documentation technique : OWIM GmbH & Co.KG

Signé par et au nom de:

**OWIM GmbH & Co. KG, Stiftsbergstraße 1, 74167 Neckarsulm, Allemagne**

Cette déclaration de conformité est délivrée sous la seule responsabilité du fabricant.

Traduction de la déclaration de conformité d'origine

Neckarsulm 12.11.2024  
Lieu Date  
ppa. Stefan Haensel ppa. Jero Buchheim  
Fondé de pouvoir Fondé de pouvoir

FR







<b>Gebruikte waarschuwingen en symbolen</b> .....	Pagina 105
<b>Inleiding</b> .....	Pagina 106
Beoogd gebruik .....	Pagina 106
Leveringsomvang .....	Pagina 107
Onderdelenbeschrijving .....	Pagina 107
Technische gegevens .....	Pagina 108
<b>Veiligheidsaanwijzingen</b> .....	Pagina 110
Algemene veiligheidsaanwijzingen voor elektrische apparaten .....	Pagina 110
Veiligheidsaanwijzingen voor rugspuiten .....	Pagina 113
Vermindering van trillingen en geluid .....	Pagina 116
Wat te doen in noodgevallen .....	Pagina 116
Overige risico's .....	Pagina 117
Veiligheidsaanwijzingen voor opladers .....	Pagina 117
<b>Vorbereiding</b> .....	Pagina 118
Accessoires .....	Pagina 118
<b>Kenmerken</b> .....	Pagina 119
<b>Accu</b> .....	Pagina 119
Accu opladen .....	Pagina 119
Accu plaatsen/verwijderen .....	Pagina 119
Ladingsniveau van de accu controleren .....	Pagina 120
<b>App PARKSIDE</b> .....	Pagina 120
Product met de app PARKSIDE verbinden .....	Pagina 120
Product met de app PARKSIDE verbinden .....	Pagina 120
Verbind het product voor de eerste keer met de app PARKSIDE .....	Pagina 120
<b>Vóór gebruik</b> .....	Pagina 121
Schouderriem aanbrengen .....	Pagina 121
Roestvrijstalen sproeibuis aanbrengen .....	Pagina 121
Lengte van de roestvrijstalen sproeibuis instellen .....	Pagina 121
Kegelsproeikop op de roestvrijstalen sproeibuis instellen .....	Pagina 122
Kunststof sproeibuis aanbrengen .....	Pagina 122
Sproeihulpstukken aanbrengen .....	Pagina 122
Sproei-oplossing mengen .....	Pagina 123
Eerste stappen, als personen in contact zijn gekomen met pesticiden .....	Pagina 124
Sproeitank vullen .....	Pagina 124

<b>Bediening</b> .....	Pagina 125
In- en uitschakelen .....	Pagina 125
Sproeien .....	Pagina 126
<b>Schoonmaken en onderhoud</b> .....	Pagina 127
Onderhoud .....	Pagina 127
Reparatie .....	Pagina 128
Schoonmaken .....	Pagina 128
Opbergen .....	Pagina 130
Transport .....	Pagina 130
<b>Probleemoplossing</b> .....	Pagina 130
<b>Afvoer</b> .....	Pagina 132
<b>Garantie</b> .....	Pagina 132
Afwikkeling in geval van garantie .....	Pagina 133
<b>Service</b> .....	Pagina 133
<b>EU-conformiteitsklaring</b> .....	Pagina 134

## Gebruikte waarschuwingen en symbolen

In deze gebruiksaanwijzing, op de verpakking en op het typeplaatje worden de volgende waarschuwingen gebruikt:

	<p>Lees de gebruiksaanwijzing.</p>		<p>Draag een veiligheidsbril!</p>
	<p><b>GEVAAR!</b> Dit symbool met de aanduiding “Gevaar” duidt op een groot risico op gevaar dat, indien niet vermeden, zware verwondingen of de dood tot gevolg kan hebben.</p>		<p>Draag ademhalingsbescherming!</p>
	<p><b>WAARSCHUWING!</b> Dit symbool met de aanduiding “Waarschuwing” betekent een middelmatig risico op gevaar dat, indien niet vermeden, zware verwondingen of de dood tot gevolg kan hebben.</p>		<p>Draag veiligheidshandschoenen!</p>
	<p><b>WAARSCHUWING!</b> Dit symbool met de aanduiding “Waarschuwing” betekent een middelmatig risico op gevaar dat, indien niet vermeden, zware verwondingen of de dood tot gevolg kan hebben.</p>		<p>Beschermende kleding dragen!</p>
	<p><b>VOORZICHTIG!</b> Dit symbool met de aanduiding “Voorzichtig” duidt op een klein risico op gevaar dat, indien niet vermeden, kan leiden tot kleine of middelgrote verwondingen.</p>		<p>Draag gehoorbescherming!</p>
	<p><b>VOORZICHTIG!</b> Dit symbool met de aanduiding “Voorzichtig” duidt op een klein risico op gevaar dat, indien niet vermeden, kan leiden tot kleine of middelgrote verwondingen.</p>		<p>Schakel het product uit en verwijder de accu, voordat u accessoires verwisselt, het product reinigt of als het niet wordt gebruikt.</p>
	<p><b>VOORZICHTIG!</b> Dit symbool met de aanduiding “Voorzichtig” duidt op een klein risico op gevaar dat, indien niet vermeden, kan leiden tot kleine of middelgrote verwondingen.</p>		<p>Veiligheidsschoeisel dragen!</p>
	<p>Gelijkstroom/-spanning (accu)</p>		<p>Bescherm de accu tegen vuur.</p>
	<p>Wisselstroom/-spanning (oplader)</p>		<p>Bescherm de accu tegen hitte en langdurig, intens zonlicht.</p>
	<p>Zekering (oplader)</p>		<p>Bescherm de accu tegen water en vocht.</p>

	<p>Gebruik het product alleen in droge binnenruimtes (oplader).</p>		<p>De CE-markering bevestigt conformiteit met de EU-richtlijnen die van toepassing zijn op het product.</p>
	<p>Houd omstanders uit de buurt tijdens het sproeien.</p>		<p>Veiligheidsaanwijzingen Handelingsaanwijzingen</p>

## **20 V ACCU-RUGSPUIT**

### **● Inleiding**

Hartelijk gefeliciteerd met de aankoop van uw nieuwe product. U heeft voor een hoogwaardig product gekozen. De gebruiksaanwijzing is een deel van het product. Deze bevat belangrijke aanwijzingen voor veiligheid, gebruik en verwijdering. Maakt U zich voor de ingebruikname van het product met alle bedienings- en veiligheidsvoorschriften vertrouwd. Gebruik het product alleen zoals beschreven en voor de aangegeven toepassingsgebieden. Overhandig alle documenten bij doorgifte van het product aan derden.

### **● Beoogd gebruik**

Deze 20 V accu-rugspuit (hierna “product” of “elektrisch apparaat”) is alleen voorzien voor gebruik buiten in een goed geventileerde omgeving.

Het product mag niet binnenshuis of in slecht geventileerde omgevingen worden gebruikt.

Dit product is uitsluitend bedoeld voor privé huishoudelijk gebruik, niet voor commercieel gebruik.

Het product mag uitsluitend in privé-omgevingen worden gebruikt door volwassenen die gepast zijn opgeleid over de gevaren en de bij het gebruik van het product te treffen voorzorgsmaatregelen.

Het product is ontworpen voor het sproeien van in de handel gebruikelijke huishoudelijke en tuinchemicaliën, zoals:

- Insecticiden
- Fungiciden
- Onkruidverdelgingsmiddelen
- Meststoffen

Het product kan ook worden gebruikt voor het bewateren van planten.

Gebruik het product niet voor andere doeleinden.

Gebruik altijd het juiste inzetgereedschap in overeenstemming met het gebruiksdoel! Neem bij de aankoop en het gebruik van accessoires de technische eisen van het product in acht (zie “Technische gegevens”)!

Ander gebruik van of wijzigingen aan het product worden niet beoogd beschouwd en kunnen risico's zoals levensgevaar, letsel en beschadigingen met zich meebrengen. De fabrikant wijst iedere aansprakelijkheid af voor schade die is ontstaan door ander gebruik dan het beoogde. Het product is niet bestemd voor commercieel gebruik of voor andere toepassingen.

## ● Leveringsomvang

### ⚠ WAARSCHUWING!

- Zowel het product als het verpakkingsmateriaal zijn geen kinderspeelgoed! Kinderen mogen niet spelen met de plastic zakken, folie en kleine onderdelen! Er bestaat gevaar voor inslikken en verstikking!

- 1 20 V Accu-rugspuit
- 1 Schouderriem
- 1 Roestvrijstalen sproeibuis
- 1 Kunststof sproeibuis
- 1 Takkensproeier
- 1 Sproeier met dubbele kop
- 1 Sproeier met enkele kop
- 1 Nevelsproeier
- 1 Ophanghaak
- 1 Multi-ophanghaak
- 1 Gebruiksaanwijzing

### TIP

- Accu en snellader zijn niet inbegrepen in de leveringsomvang.

## ● Onderdelenbeschrijving

### Afb. A:

- 1 Greep
- 2 Slang
- 3 Sproeitank
- 4 Volumeschaal
- 5 Accuvakdeksel
- 6 Schouderriem
- 6a Riemhaak x4
- 7 Sproeitankpen
- 8 Deksel van de sproeitank
- 9 Roestvrijstalen sproeibuis
- 10 Kunststof sproeibuis
- 11 Ophanghaak
- 11a Multi-ophanghaak
- 12 Sproeihulpstuk:
  - Takkensproeier x1
  - Sproeier met dubbele kop x1
  - Sproeier met enkele kop x1

Nevelsproeier x1

### Afb. B:

- 13 Drukindicator
- 14 Aan/uit-schakelaar
- 15 Laadniveau-indicator
- 16 Drukkiestoets
- 17 LED voor de verbindingstatus

### Afb. C:

- 18 Accu\*
- 19 Ontgrendelingstoets
- 20 Toets  (ladingsniveau)
- 21 Aanduiding accuniveau
- 22 Aansluitsnoer met netstekker
- 23 Oplader (snellader)\*
- 24 Oplaadcontrole-LED – rood
- 25 Oplaadcontrole-LED – groen

\* Accu en snellader zijn niet inbegrepen in de leveringsomvang.

### Afb. E tot P:

- 26 Korffilter
- 27 Oog x4
- 28 Trekker
- 29 Wartelmoer x2
- 30 Borgring x2
- 31 O-ring x2
- 32 Wartelmoer
- 33 Kegelsproeikop
- 34 Accuaansluiting
- 35 Vergrendelpal
- 36 Klein filter
- 37 Afsluiter

## ● Technische gegevens

<b>20 V accu-rugspuit</b>	<b>PPRDS 20-Li C3</b>
Nominale spanning:	20 V
Soort pomp:	Membraan
Capaciteit van de tank:	16 l
Werkdruk:	2–6 bar (regelbaar)
Max. bedrijfstemperatuur:	40 °C
Gewicht (leeg):	ca. 4 kg (zonder accu)
Gewicht (vol):	ca. 20 kg
Resterende oplossing in de sproeitank (max.):	250 ml
IP-beschermingswijze:	IPX1

### Afmetingen

Opzetstuk	Maaswijdte	Ø
12 Takkensproeier	–	2 mm
12 Sproeier met enkele kop	–	2 mm
12 Sproeier met dubbele kop	–	2 mm
12 Nevelsproeier	–	0,8 mm
26 Korffilter	0,25 mm	–
33 Kegelsproeikop	–	1,8 mm
36 Klein filter	0,18 mm	–

### Doorstroomsnelheid (l/h)

Opzetstuk	Doorstroomsnelheid (l/h)	Nominale druk (bar)
12 Takkensproeier	90,9	4,4
12 Sproeier met enkele kop	81,8	5,5
12 Sproeier met dubbele kop	128,3	2,0
12 Kegelsproeikop (nevel)	117,3	2,5
33 Kegelsproeikop (nevel)	61,8	5,8
33 Kegelsproeikop (waterstraal)	125,2	2,0

<b>PARKSIDE Performance Smart accu</b>	<b>Smart PAPS 204 A1/ Smart PAPS 208 A1</b>
Frequentiebereik:	2400–2483,5 MHz
Vermogensniveau:	≤20 dBm

## Oplaadtijd

	2 Ah accu PAP 20 B1 *	4 Ah accu PAP 20 B3 *	4 Ah Smart PAPS 204 A1 *	8 Ah Smart PAPS 208 A1 *
Max. 2,4 A Oplader PLG 20 A4/C1 *	60 min	120 min	120 min	210 min
Max. 4,5 A Oplader PLG 20 A3/C3 *	35 min	60 min	50 min	120 min
Max. 4,5 A Oplader PDSLГ 20 A1 *	35 min	60 min	50 min	120 min
Oplader Smart PLGS 2012 A1 *	35 min	35 min	35 min	45 min

\* Accu en snellader zijn niet inbegrepen in de leveringsomvang.

## Aanbevolen omgevingstemperatuur (product en accu)

Bij het opladen:	+4 °C tot +40 °C
Bij het gebruik:	+4 °C tot +40 °C
Tijdens opslag:	+20 °C tot +26 °C

## Geluidsemissiewaarden

De gemeten waarden zijn in overeenstemming met EN 62841 vastgesteld. Het met A gewaardeerde geluidsdrukniveau van het elektrische apparaat bedraagt meestal:

Geluidsdrukniveau $L_{pA}$ :	67,3 dB(A)
Onzekerheid $K_{pA}$ :	3 dB
Geluidsvermogensniveau $L_{WA}$ :	75,3 dB(A)
Onzekerheid $K_{WA}$ :	3 dB

## Trillingsemissiewaarden

Totale trillingswaarden (vectorsom van drie richtingen), vastgesteld conform EN 62841:

Hand-/armtrillingen $a_{h,D}$ :	<2,5 m/s <sup>2</sup>
Onzekerheid $K_{WA}$ :	1,5 m/s <sup>2</sup>

## WAARSCHUWING!



Draag gehoorbescherming!

## TIP

- ▶ De aangegeven totale trillingswaarde en de aangegeven geluidsemissiewaarde zijn met een genormeerde testmethode gemeten en kunnen worden gebruikt om elektrische apparaten met elkaar te vergelijken.

## TIP

- ▶ De aangegeven totale trillingswaarde en de aangegeven geluidsemisiewaarde kunnen ook voor een voorlopige inschatting van de belasting worden gebruikt.

## ⚠ WAARSCHUWING!

- ▶ De trillings- en geluidsemisies kunnen tijdens het feitelijke gebruik van het elektrische apparaat van de aangegeven waarden afwijken, afhankelijk van de manier waarop het elektrische apparaat gebruikt wordt, in het bijzonder van welk soort werkstuk bewerkt wordt. Probeer om de trillings- en geluidsbelasting zo gering mogelijk te houden. U kunt bijvoorbeeld om de trillingsbelasting te verminderen handschoenen dragen tijdens het gebruik van het apparaat en een grens stellen aan de tijd dat u het apparaat gebruikt. Alle delen van de gebruikscyclus moeten in aanmerking worden genomen (bijvoorbeeld de tijden dat het elektrische apparaat is uitgeschakeld en de tijden dat het is ingeschakeld maar onbelast draait).



## Veiligheidsaanwijzingen

- **Algemene veiligheidsaanwijzingen voor elektrische apparaten**

## ⚠ WAARSCHUWING!

- ▶ **Lees alle veiligheidsaanwijzingen, tips, afbeeldingen en technische gegevens die met dit elektrische apparaat zijn meegeleverd.** Het zich niet opvolgen van de veiligheidstips en onderstaande aanwijzingen kan elektrische schokken, brand en/of ernstig letsel veroorzaken.

### **Bewaar alle veiligheidsaanwijzingen en aanwijzingen voor toekomstig gebruik.**

Het in de veiligheidsaanwijzingen gebruikte begrip “elektrisch apparaat” heeft betrekking op aan het elektriciteitsnet aangesloten elektrische apparaten (met aansluitsnoer) of op door een accu gevoede elektrische apparaten (zonder aansluitsnoer).

### **Veiligheid op de werkplek**

1. **Houd de werkplek schoon en goed verlicht.** Slecht georganiseerde en niet verlichte werkplekken kunnen tot ongevallen leiden.
2. **Werk met het elektrische apparaat niet in een omgeving met explosiegevaar door de aanwezigheid van brandbare vloeistoffen, gassen of stof.** Elektrische apparaten veroorzaken vonken, die het stof of de dampen kunnen doen ontbranden.

3. **Houd kinderen en andere personen uit de buurt als het elektrische apparaat wordt gebruikt.** Als u wordt afgeleid, kunt u de controle over het elektrische apparaat verliezen.

### **Elektrische veiligheid**

1. **De stekker van het elektrische apparaat moet in het stopcontact passen. De stekker mag op geen enkele manier worden veranderd. Gebruik geen verloopstekkers in combinatie met geaarde elektrische apparaten.** Ongewijzigde stekkers en passende stopcontacten verminderen het risico op elektrische schokken.
2. **Voorkom lichamelijk contact met geaarde oppervlakken zoals buizen, verwarmingsapparatuur, fornuizen en koelkasten.** Het risico op elektrische schokken is groter als uw lichaam is geaard.
3. **Houd elektrische apparaten uit de buurt van regen of vocht.** Het binnendringen van water in een elektrisch apparaat verhoogt het risico op elektrische schokken.
4. **Gebruik het aansluitsnoer niet voor een ander doel, zoals het dragen of ophangen van het elektrische apparaat of om de netstekker uit het stopcontact te trekken. Houd het aansluitsnoer uit de buurt van hitte, olie, scherpe voorwerpen of zich bewegende onderdelen.** Een beschadigd of verward aansluitsnoer verhoogt het risico op elektrische schokken.
5. **Als u met een elektrische apparaat buiten werkt, gebruik dan alleen verlengsnoeren die ook geschikt zijn voor gebruik buitenshuis.** Gebruik van een voor werk buitenshuis geschikt verlengsnoer vermindert het risico op elektrische schokken.

6. **Als het gebruik van het elektrische apparaat in een vochtige omgeving niet kan worden vermeden, gebruik dan een aardlekschakelaar.** Gebruik van een aardlekschakelaar vermindert het risico op elektrische schokken.

### **Persoonlijke veiligheid**

1. **Wees altijd attent, let op wat u doet en ga met overleg te werk als u met een elektrisch apparaat werkt. Gebruik een elektrisch apparaat niet als u moe bent of onder de invloed van drugs, alcohol of medicijnen verkeert.** Een moment van onoplettendheid bij het gebruik van een elektrisch apparaat kan ernstige verwondingen veroorzaken.
2. **Draag persoonlijke veiligheidsuitrusting en altijd een veiligheidsbril.** Het dragen van een persoonlijke veiligheidsuitrusting zoals een stofmasker, antislip-veiligheidsschoenen, een veiligheidshelm of gehoorbescherming, afhankelijk van het type en het gebruik van het elektrische apparaat, vermindert het risico op letsel.
3. **Vermijd onbedoeld inschakelen. Zorg ervoor dat het elektrische apparaat is uitgeschakeld voordat u het aansluit op de stroomvoorziening en/of de accu of het optilt of draagt.** Als u bij het dragen van het elektrische apparaat uw vinger op de schakelaar houdt of het elektrische apparaat aansluit op de stroomvoorziening terwijl het al is ingeschakeld, dan kan dit tot ongevallen leiden.

4. **Verwijder inzetgereedschap of moersleutels voordat u het elektrische apparaat inschakelt.** Een werktuig of sleutel die zich in een draaiend onderdeel van een elektrisch apparaat bevindt, kan letsel veroorzaken.
5. **Vermijd een abnormale lichaamshouding. Zorg ervoor dat u stevig staat en dat u altijd uw evenwicht bewaart.** Op die manier kunt u het elektrische apparaat in onverwachte situaties beter onder controle houden.
6. **Draag geschikte kleding. Draag geen wijde kleding of sieraden. Houd haren, kleding en handschoenen uit de buurt van bewegende onderdelen.** Losse kleding, sieraden en lang haar kunnen door bewegende delen worden gegrepen.
7. **Als stofafzuig- en opvangvoorzieningen voor stof kunnen worden aangebracht, zorg er dan voor dat deze zijn aangesloten en correct worden gebruikt.** Gebruik van een stofafzuiging kan gevaar door stof verminderen.
8. **Laat u niet in slaap sussen door een onterecht gevoel van veiligheid en veronachtzaam nooit de veiligheidsregels voor elektrische apparaten, ook niet wanneer u vertrouwd bent met het elektrische apparaat doordat u er vaak mee werkt.** Achteloos te werk gaan kan binnen een fractie van een seconde ernstig letsel veroorzaken.

#### **Gebruik en behandeling van het elektrische apparaat**

1. **Belast het elektrische apparaat niet overmatig. Gebruik voor uw werk het daarvoor bestemde elektrische apparaat.** Met een geschikt elektrisch apparaat werkt u

beter en veiliger in het aangegeven vermogensbereik.

2. **Gebruik een elektrisch apparaat nooit als de aan/uit-schakelaar ervan defect is.** Een elektrisch apparaat dat niet meer in- of uitgeschakeld kan worden, is gevaarlijk en moet gerepareerd worden.
3. **Trek de stekker uit het stopcontact en/of verwijder de uitneembare accu, voordat u het apparaat instelt, inzetgereedschap wisselt of het elektrische apparaat opbergt.** Deze voorzorgsmaatregelen voorkomen dat het elektrische apparaat onbedoeld wordt gestart.
4. **Berg niet-gebruikte elektrische apparaten op buiten het bereik van kinderen. Laat het elektrische apparaat nooit gebruiken door personen die er niet mee vertrouwd zijn of die deze aanwijzingen niet hebben gelezen.** Elektrische apparaten zijn gevaarlijk als ze door onervaren personen worden gebruikt.
5. **Onderhoud elektrische apparaten en inzetgereedschap altijd zorgvuldig. Controleer of bewegende delen correct werken en niet klemmen en of er geen onderdelen zijn gebroken of zodanig zijn beschadigd dat ze de werking van het elektrische apparaat nadelig beïnvloeden. Laat beschadigde onderdelen vóór het gebruik van het elektrische apparaat repareren.** Veel ongelukken worden veroorzaakt door slecht onderhouden elektrische apparaten.
6. **Houd snijwerktuigen scherp en schoon.** Met zorg onderhouden snijwerktuigen lopen minder vaak vast en zijn gemakkelijker te sturen als de snijvlakken scherp zijn.

7. **Gebruik elektrische apparaten, accessoires, inzetgereedschap, etc. zoals in deze aanwijzingen is aangegeven. Houd daarbij rekening met de arbeidsomstandigheden en de werkzaamheden die moeten worden verricht.** Gebruik van elektrische apparaten voor andere dan de bestemde doeleinden kan gevaarlijke situaties veroorzaken.
8. **Zorg ervoor dat de handgrepen en greepvlakken droog, schoon en olie- en vetvrij blijven.** Gladde grepen en greepvlakken maken veilige bediening en controle van het elektrische apparaat in onvoorziene omstandigheden onmogelijk.

#### **Gebruik en behandeling van het accu-apparaat**

1. **Laad accu's alleen op met opladers die door de fabrikant worden aanbevolen.** Bij een oplader die geschikt is voor een bepaald soort accu's, bestaat brandgevaar als deze met andere soorten accu's wordt gebruikt.
2. **Gebruik in de elektrische apparaten alleen accu's die daarvoor zijn bestemd.** Gebruik van andere accu's kan letsel en brandgevaar veroorzaken.
3. **Houd de niet gebruikte accu uit de buurt van paperclips, munten, sleutels, spijkers, schroeven, of andere kleine metalen voorwerpen die kortsluiting kunnen veroorzaken.** Kortsluiting tussen accupolen kan brandwonden of brand veroorzaken.
4. **Bij onjuist gebruik kan vloeistof uit de accu naar buiten lekken. Vermijd contact daarmee. Bij toevallig contact met water afspoelen. Als de vloeistof in de ogen komt, raadpleeg dan bovendien een arts.** Lekkende

accuvloeistof kan irritatie van de huid of brandwonden veroorzaken.

5. **Gebruik geen beschadigde of gemodificeerde accu's.** Beschadigde of gemodificeerde accu's kunnen zich onvoorspelbaar gedragen en kunnen gevaar voor brand, explosies of letsel veroorzaken.
6. **Stel accu's niet bloot aan vuur en hoge temperaturen.** Vuur of temperaturen van meer dan 130 °C kunnen een explosie veroorzaken.
7. **Volg alle aanwijzingen voor het opladen op en laad de accu of het op een accu-gereedschap nooit op buiten het in de gebruikshandleiding aangegeven temperatuurbereik.** Onjuist opladen of opladen bij te hoge of te lage temperaturen kan de accu beschadigen en het brandgevaar vergroten.

#### **Service**

1. **Laat uw elektrische apparaat alleen door gekwalificeerde vakmensen en uitsluitend met originele reserveonderdelen repareren.** Daarmee wordt verzekerd dat de veiligheid van het elektrische apparaat behouden blijft.
2. **Verricht geen onderhoud aan beschadigde accu's.** Al het onderhoud aan accu's mag alleen worden uitgevoerd door de fabrikant of zijn daartoe gemachtigde klantendienst.

#### **● Veiligheidsaanwijzingen voor rugspuiten**

- De rugspuit mag alleen worden gebruikt met gewasbeschermingsmiddelen, die door lokale/nationale inspectiediensten voor gewasbeschermingsmiddelen zijn toegelaten voor gebruik met rugzak-sproeiapparaten.

- Houd de omgeving tijdens het sproeien vrij van alle omstanders, kinderen en huisdieren.
- Let op de gevaren, die worden gevormd door de sproeimiddelen. Lees het etiket op de originele verpakking zorgvuldig en volg de aanwijzingen, voordat u pesticiden of andere sproeimiddelen gebruikt met het product.
- **Brandgevaar!** Sproei geen brandbare vloeistoffen, zoals benzine.
- **Explosiegevaar!** Niet blootstellen aan direct zonlicht.
- Gebruik alleen de inbegrepen of door de fabrikant toegelaten onderdelen.
- Sproei niet in wind, water of in een drinkwaterbronnen.
- Houd de spuitlans uit de buurt van de bediener.
- Draai het deksel van de sproeitank goed vast na het vullen van de sproeitank met vloeistoffen.
- Gebruik alleen in de handel gebruikelijke chemicaliën op waterbasis.
- Gebruik geen alkalische zelfverwarmende of corrosieve vloeistoffen met het product. Deze kunnen metalen onderdelen laten corroderen of de sproeitank en de slang aantasten.
- Laat na het gebruik van het product geen restanten of sproeimateriaal achter in de sproeitank. Maak het product na ieder gebruik schoon.
- Vul de tank niet met vloeistoffen met een temperatuur van meer dan 45 °C, om beschadiging van de slang of van de sproeitank te voorkomen.
- Overvul de sproeitank niet.
- Gebruik het product niet in krappe of gesloten ruimtes. Sproei altijd in een goed geventileerde omgeving. Rook, eet of drink niet, terwijl u het product gebruikt.
- Rook niet in omgevingen waarin het product wordt gebruikt.
- Draag altijd geschikte persoonlijke veiligheidsuitrusting (zie “Voorbereiding” – “Accessoires”). Neem contact op met een expert voor specifieke informatie over persoonlijke veiligheidsuitrusting.
- Sproei de sproeimiddelen niet direct op de huid.
- Richt de sproeikop direct op de te besproeien planten of voorwerpen.
- Zorg ervoor dat de sproeimiddelen gericht zijn op een omgeving die hierdoor niet wordt beschadigd.
- **Risico op elektrische schokken!** Sproei niet in de richting stopcontacten.
- Was na elk gebruik grondig uw handen en alle plaatsen waar de huid in aanraking is gekomen met de sproeimiddelen.
- Verwijder de accu uit het product, voordat u het product leegt, schoonmaakt of opbergt, om onvoorzien starten te voorkomen.
- Onderzoek het product vóór elk gebruik grondig van binnen en van buiten en controleer alle componenten.
- Controleer op gescheurde en beschadigde slangen, lekkages, verstopte sproeikoppen en defecte of beschadigde onderdelen.
- Een beschadigde slang of een loszittende slangaansluiting kan leiden tot onbedoeld contact met de sproei-oplossing, wat ernstig letsel of materiële schade tot gevolg kan hebben.
- Laat het product bij beschadigingen vóór gebruik repareren. Veel ongevallen worden veroorzaakt door slecht onderhouden producten.

- Til of draag het product niet aan slang of de afsluiter. Draag het product alleen aan de greep en aan de schouderriem.
- Gebruik het product nooit in een ruimte, waarin explosiegevaar bestaat of in de buurt van brandbare vloeistoffen of gassen.
- Dompel het product niet onder in water of andere vloeistoffen. Zet het product niet zodanig neer dat het in een badkuip of wastafel kan vallen of hierin kan worden getrokken.
- Gebruik het product alleen wanneer het rechtop staat.
- Gebruik het product niet met lege sproeitank.
- Het is noodzakelijk om gepast te worden opgeleid met betrekking tot een veilige bediening.
- Gebruik het product niet als u moe of ziek bent of onder invloed bent van alcohol, verdovende middelen of medicijnen.
- Voer vóór het gebruik van het product altijd een visuele controle uit. Gebruik het product niet als het is beschadigd. Als het product is beschadigd, laat het dan controleren door gekwalificeerd personeel.
- Controleer het product op mogelijke schade. Verhelp eventuele lekkages, voordat u het product gebruikt.
- Richt het accessoire bij montage of demontage niet op uzelf of op andere personen.
- Het product mag telkens door slechts 1 persoon tegelijk worden bediend. Er mogen zich binnen een straal van 15 meter geen andere personen bevinden.
- Als er geen sproeistraal uit de sproeikop komt of de sproeihoeveelheid minder is, dan is de slang of eventueel het sproeisysteem verstopt. Spoel en reinig alle onderdelen van de slang en van het sproeisysteem (afsluiter, klein filter, sproeibuis, slang, sproeikop) met schoon water.
- Vul de sproeitank 3 met schoon water, nadat het product voor langere tijd werd opgeslagen (bijv. tijdens de winter). Laat het product proefdraaien, om te controleren of er zich lekkages of scheuren voordoen.
- Laat na elk gebruik en vooral vóór het afnemen van het deksel van de sproeitank de restdruk in de sproeitank ontsnappen. Druk daarvoor op de trekker.
- Wijzig het product onder geen enkele omstandigheid. Modificaties kunnen ernstig letsel veroorzaken.
- Alle onderhouds- en instandhoudingswerkzaamheden, die niet worden vermeld in deze gebruiksaanwijzing, moeten worden uitgevoerd door een geautoriseerd servicecentrum.
- Gebruik alleen reserveonderdelen en accessoires die door de fabrikant ter beschikking worden gesteld. Alle andere reparaties mogen alleen worden uitgevoerd door een geautoriseerd servicecentrum. Ondeskundig onderhoud, gebruik van niet conforme onderdelen en het verwijderen van veiligheidsvoorzieningen kunnen een gevaarlijke situatie veroorzaken, zoals de dood, levensbedreigend letsel en beschadigingen.
- Let op het afgegeven volume tijdens bedrijf.

## ● Vermindering van trillingen en geluid

Beperk de gebruikstijd, gebruik trillings- en geluidsarme werkwijzen en draag een persoonlijke veiligheidsuitrusting om de effecten van trillingen en geluid te verminderen.

De volgende maatregelen helpen om de risico's van trillingen en geluid te reduceren:

- Gebruik het product alleen zoals beoogd en zoals in deze aanwijzingen is beschreven.
- Zorg ervoor dat het product in onberispelijke staat verkeert en uitstekend is onderhouden.
- Houd het product stevig vast aan de handgrepen/greepvlakken.
- Onderhoud het product zoals aangegeven in de gebruiksaanwijzingen en zorg voor voldoende smering (als dat van toepassing is).
- Organiseer uw werkplan zodanig dat het gebruik van producten die hevig trillen, over een langere tijdsduur is verdeeld.

## ● Wat te doen in noodgevallen

Maak u aan de hand van deze gebruiksaanwijzing vertrouwd met het gebruik van dit product. Prent de veiligheidsaanwijzingen in uw geheugen en neem ze onvoorwaardelijk in acht. Dit helpt om risico's en gevaar te vermijden.

- Zorg ervoor dat u bij het gebruiken van dit product altijd alert bent zodat u gevaren vroegtijdig herkent en ernaar kunt handelen. Snel ingrijpen kan ernstig letsel en materiële schade voorkomen.

- Als het product niet goed werkt, schakel het dan onmiddellijk uit en verwijder de accu. Laat het product daarna door een gekwalificeerde vakman controleren en, indien nodig, repareren voordat u het weer in gebruik neemt.
- Houd de gebruiksaanwijzing of het etiket van de sproeimiddelen altijd bij de hand, om de arts in noodgevallen te kunnen informeren over de betreffende chemische stof.
- Volg in noodgevallen de aanwijzingen van de fabrikant van de chemicaliën op, die zijn aangegeven op het etiket.
- Neem de veiligheidsinformatiebladen van de fabrikant in acht.
- Procedure na ongevallen: Als u in aanraking bent gekomen met de sproei-oplossing, schakel dan het product uit, door op de aan-/uit-schakelaar **[14]** te drukken. Maak het product direct los, terwijl u de onderkant van de klem aan beide kanten van de schouderriem **[6]** omhoog trekt (afb. P).
- **Gevaar voor de gezondheid door contact met gewasbeschermingsmiddelen!**  
Gewasbeschermingsmiddelen kunnen een gevaar voor de gezondheid vormen, door inademen, inslikken of opname via de huid. Raadpleeg een arts in twijfelgevallen of als er zich symptomen voordoen. Neem daarom de volgende veiligheidsaanwijzingen in acht:
  - Neem de veiligheidsaanwijzingen op de etiketten van het gewasbeschermingsmiddel in acht.
  - Neem de aangegeven max. concentratie in acht.
  - Bepaalde vloeistoffen vereisen een veiligheidsbril, handschoenen of andere beschermingsmaatregelen.

- Vraag altijd een veiligheidsinformatieblad aan van fabrikant van de chemicaliën en neem dit in acht.
- Leeg de sproei-oplossing altijd als u veilig bent.

## ● Overige risico's

Ook als u het product volgens de voorschriften gebruikt, blijven er mogelijke risico's bestaan op lichamelijke letsel en materiële schade. Als gevolg van de bouwwijze en de uitvoering van dit product kunnen zich onder andere de volgende gevaren voordoen:

- Schade aan de gezondheid door trillingsemissies in die gevallen waarin het product langdurig wordt gebruikt, onjuist wordt gehanteerd en onvoldoende wordt onderhouden.
- Gevaar voor letsel en materiële schade veroorzaakt door rondvliegende voorwerpen.

### TIP

- ▶ Dit product genereert tijdens het gebruik een elektromagnetisch veld! Dit veld kan onder bepaalde omstandigheden actieve of passieve medische implantaten beïnvloeden! Om het gevaar voor ernstig of dodelijk letsel te verminderen, bevelen wij personen met medische implantaten aan om hun arts en de fabrikant van het medische implantaat te raadplegen voordat ze het product bedienen!

## ● Veiligheidsaanwijzingen voor opladers

- Dit apparaat mag alleen worden gebruikt door kinderen vanaf 8 jaar alsmede door personen met verminderde fysieke, sensorische of geestelijke vermogens of gebrek aan ervaring en kennis, als ze onder toezicht staan of zijn geïnstrueerd wat betreft veilig gebruik van het apparaat en hebben begrepen welke gevaren voortvloeien uit dat gebruik.
- Kinderen mogen niet met het apparaat spelen.
- Reiniging en onderhoud door de gebruiker mogen niet door kinderen worden uitgevoerd, tenzij ze onder toezicht staan.
- Laad niet-oplaadbare batterijen nooit opnieuw op.
- Het niet opvolgen van deze tip leidt tot gevaar.
- Als het aansluitsnoer is beschadigd, moet dit worden vervangen door de fabrikant, zijn klantenservice hiervan of een vergelijkbaar gekwalificeerd persoon, om gevaar te voorkomen.

- Bescherm elektrische onderdelen tegen vocht. Dompel deze nooit onder in water of andere vloeistoffen om een elektrische schok te vermijden. Houd het apparaat nooit onder stromend water. Neem de aanwijzingen voor schoonmaken, onderhoud en reparatie in acht.
- Het apparaat is alleen bestemd voor gebruik binnenshuis.

**⚠ OPGELET!** Deze oplader is uitsluitend geschikt voor het opladen van accu's van de hieronder genoemde types:

Parkside 20 V accu		
PAP 20 B1	2 Ah	5 cellen
PAP 20 B3	4 Ah	10 cellen
PAPS 204 A1	4 Ah	5 cellen
PAPS 208 A1	8 Ah	10 cellen

- Klanten kunnen compatibele reserve-accu's en opladers aanschaffen in de LIDL-Onlineshop [www.lidl.de](http://www.lidl.de).

## ● Voorbereiding

Het veilige gebruik van dit product vereist een goed begrip van de informatie op het product en in deze gebruiksaanwijzing. Het product vereist ook grondige kennis van het project dat u aanpakt. Zorg er vóór het gebruik van het product voor dat u vertrouwd bent met alle bedieningsfuncties en veiligheidsvoorschriften.

Als u de eerste keer werkt met dit product, laat u dan praktische aanwijzingen over het gebruik van het product en de persoonlijke veiligheidsuitrusting geven door een ervaren bedienaar.

## ● Accessoires

Om dit product veilig en zoals voorgeschreven te gebruiken, zijn de volgende accessoires, d.w.z. gereedschappen en hulpmiddelen, vereist:

- In de handel gebruikelijke chemicaliën voor huishouden en tuin, bijv. insecticiden, fungiciden, onkruidverdelgingsmiddelen en meststoffen
- Geschikte persoonlijke veiligheidsuitrusting (PBM), bijv.:
  - Niet-doorlatende kleding, beschermende kleding
  - Niet-doorlatende veiligheidslaarzen met antislipzolen, die bestand zijn tegen gewasbeschermingsmiddelen
  - Niet-doorlatende handschoenen, die resistent zijn tegen gewasbeschermingsmiddelen
  - Goed zittende veiligheidsbril volgens de Europese Norm EN 166
  - Geschikt ademhalingsmasker
- Accessoires zijn verkrijgbaar bij uw handelaar. Neem bij aankoop altijd de technische eisen van dit product in acht (zie "Technische gegevens").
- Als u niet zeker bent, vraag dan een gekwalificeerde vakman en laat u informeren door uw handelaar.

## TIP

- ▶ Deze gebruiksaanwijzing bevat informatie over de accu en de oplader. Accu en oplader zijn niet inbegrepen in de leveringsomvang (zie "Leveringsomvang").

## ● Kenmerken

- **Sproeitank:** De capaciteit van de sproeitank [3] bedraagt 16 liter.
- **Trekker:** Door het indrukken van de trekker [28] wordt een sproeistraal vrijgegeven voor het sproeien van in de handel gebruikelijke huishoudelijke en tuinchemicaliën.
- **Vergrendelpal:** De vergrendelpal [35] maakt doorlopend sproeien mogelijk, zonder de uitloop ingedrukt te houden.
- **Aan-/uit-schakelaar:** De aan-/uit-schakelaar [14] schakelt het product in of uit en regelt de sproeidruk.
- **Accudeksel:** Het accuvakdeksel [5] beschermt de accu tegen contact met vloeistoffen.
- **Filter:** Het korffilter [26] en het kleine filter [36] dienen voor het filteren van vaste stoffen.
- **Sproeikoppen:** Het sproeihulpstuk [12] en de kegelsproeikop [33] zijn inbegrepen om verschillende sproeipatronen en doorstromsnelheden mogelijk te maken.
- **Aanduiding accuniveau:** De aanduiding accuniveau [21] dient voor het aanduiden van het ladingsniveau van de accu [18].
- **Schouderriem:** Het product kan in noodgevallen snel worden losgemaakt van de gebruiker, door de onderkant van de klem aan beiden kanten van de schouderriem [6] omhoog te trekken (afb. P).

## ● Accu

### ● Accu opladen

Afb. C

#### TIP

- ▶ De accu [18] kan telkens worden opgeladen, zonder dit de levensduur van de accu vermindert.
- ▶ Onderbreking van het oplaadproces beschadigt de accu [18] niet.
- ▶ Laad de accu [18] vóór het gebruik op, als het oplaadingsniveau van de accu gemiddeld of laag is.

1. Plaats de accu [18] in de accu-snellader [23].
2. Steek het aansluitsnoer met netstekker [22] in een stopcontact.
3. De oplaadcontrole-LEDs (groen [25] en rood [24]) geven de status van de accu-snellader [23] en de accu [18] aan:

LEDs	Status
Rode LED brandt	Accu wordt opgeladen
Groene LED brandt	Accu volledig opgeladen
Groene en rode LEDs knipperen	Accu defect
Rode LED knippert	Accu te warm of te koud
Groene LED brandt (zonder accu)	Oplader klaar voor gebruik

- Als de accu [18] volledig is opgeladen:
  - Verwijder de accu [18] uit de accu-snellader [23].
  - Trek het aansluitsnoer met netstekker [22] uit het stopcontact.

### ● Accu plaatsen/verwijderen

1. Open het accuvakdeksel [5] (afb. I).

2. **Inzetten:** Plaats de accu [18] op de geleiderail en schuif hem terug in het product. De accu klikt hoorbaar vast.
3. **Verwijderen:** Druk de ontgrendeltoets [19] op de accu [18] in en trek hem er uit.
4. Sluit het accuvakdeksel [5].

## ● Ladingsniveau van de accu controleren

Afb. C



- Druk op de toets  [20] op de accu [18].
- Het ladingsniveau van de accu [18] wordt weergegeven door de aanduiding accuniveau [21]:

LEDs	Status
Rood – geel – groen	Accu volledig opgeladen
Rood – geel	Accu half opgeladen
Rood	Accu moet worden opgeladen

## ● App PARKSIDE

### ● Product met de app PARKSIDE verbinden

#### Bluetooth®-functie van de accu activeren/deactiveren

- Houd de toets  [20] op de accu [18] 3 seconden lang ingedrukt om de Bluetooth®-functie te activeren. De oranje LED van de aanduiding accuniveau [21] licht op. De Bluetooth®-functie is geactiveerd.
- Laat toets  [20] los.
- Houd toets  [20] op de accu [18] 10 seconden lang ingedrukt om de Bluetooth®-functie te deactiveren. De oranje LED van de aanduiding accuniveau [21] dooft. De Bluetooth®-functie is uitgeschakeld. In de app **PARKSIDE** wordt het product als offline weergegeven.

### ● Product met de app PARKSIDE verbinden

#### TIP

- ▶ Het product kan alleen met de app **PARKSIDE** worden verbonden als de accu [18] in het product is geplaatst.
- ▶ Alleen **Smart Performance**-accu's kunnen met de app **PARKSIDE** worden verbonden.

1. Houd de toets  [20] op de accu [18] 3 seconden lang ingedrukt om de Bluetooth®-functie te activeren.
2. Activeer de Bluetooth®-functie op uw smartphone.
3. Open de app **PARKSIDE**.

### ● Verbind het product voor de eerste keer met de app PARKSIDE

1. Selecteer **Apparaat toevoegen** of  op het tabblad **Jouw apparaten**. De app **PARKSIDE** scant de omgeving naar de beschikbare apparaten. De app **PARKSIDE** geeft aan of er beschikbare apparaten zijn gevonden.
2. Tik op de productnaam om de accu [18] te selecteren.
3. Tik op **Gereed** om de verbinding te bevestigen. De accu [18] wordt op het tabblad **Jouw apparaten** weergegeven en kan worden geselecteerd.
4. Selecteer de accu [18]. De informatie over het product vindt u op het tabblad **Jouw apparaten** wanneer de accu in het product is geïnstalleerd.

## TIP

- ▶ Als de LED voor de verbindingstatus [17] niet continu oplicht:
- ▶ Verbind het product met de accu [18]. Houd de aan/uit-schakelaar [14] 5 seconden lang ingedrukt. De LED voor de verbindingstatus [17] knippert enkele seconden lang en licht vervolgens continu op. Informatie over het product wordt weergegeven op het tabblad **Jouw apparaten**.
- ▶ Alleen **Smart Performance**-accu's kunnen met de app **PARKSIDE** worden verbonden.
- ▶ Met de app **PARKSIDE** kunt u het product bewaken en bepaalde functies bedienen. Functies kunnen veranderen met updates voor de app en firmware. Raadpleeg de gids van de Smart-accu voor meer informatie over de app **PARKSIDE**.
- ▶ De app **PARKSIDE** ondersteunt de besturingssystemen iOS 15.0 en hoger en Android 6.0 of hoger.

## ● Vóór gebruik

### ● **Schouderriem aanbrengen**

(Afb. F)

1. Hang de riemhaken [6a] aan de schouderriem [6] in de ogen [27] van de sproeitank [3].
2. Stel de lengte van de schouderriem [6] af.

## ● **Roestvrijstalen sproeibuis aanbrengen**

(Afb. G)

1. Het ene uiteinde van de roestvrijstalen sproeibuis [9] heeft een O-ring [31]. Verbind deze kant van de stalen sproeibuis met de afsluiter [37].
2. Schuif de wartelmoer [29], de borgring [30] en de O-ring [31] in de richting van de schroefdraad van de afsluiter [37].
3. Draai de wartelmoer [29] met de klok mee, tot deze vastzit.

## TIP

- ▶ Als de roestvrijstalen sproeibuis [9] niet wordt gebruikt: Optioneel – bevestig de roestvrijstalen sproeibuis met de ophanghaken [11] aan de sproeitankpen [7], om deze gemakkelijker te kunnen dragen.

## ● **Lengte van de roestvrijstalen sproeibuis instellen**

(Afb. H)

## TIP

- ▶ Pas de lengte van de roestvrijstalen sproeibuis [9] zodanig aan, dat u zichzelf, omstanders of het milieu niet verontreinigt.

De roestvrijstalen sproeibuis [9] is uittrekbaar.

De roestvrijstalen sproeibuis [9] verlengen:

1. Draai de wartelmoer [32] tegen de klok in, totdat deze los is.
2. Trek de roestvrijstalen sproeibuis [9] aan de punt naar buiten, tot deze de gewenste lengte heeft bereikt.

3. Draai de wartelmoer **32** met de klok mee, totdat deze vastzit.

#### TIP

- ▶ Vergroot indien nodig de lengte van de roestvrijstalen sproeibuis **9**, om verontreiniging van de omgeving, de gebruiker of omstanders te voorkomen.

### ● Kegelsproeikop op de roestvrijstalen sproeibuis instellen

(Afb. J)

De kegelsproeikop **33** is voorgemonteerd op de roestvrijstalen sproeibuis **9**.

#### Sproeibeeld instellen

- **Waterstraal:** Draai de punt van de kegelsproeikop **33** tegen de klok in (kegelsproeikop losdraaien).
- **Nevel:** Draai de punt van de kegelsproeikop **33** met de klok mee (draai de kegelsproeikop vast).

### ● Kunststof sproeibuis aanbrengen

(Afb. K, L)

- Sluit een willekeurig uiteinde van de kunststof sproeibuis **10** aan op de afsluiter **37**.
- Schuif de O-ring **31**, de borgring **30** en de wartelmoer **29** op de schroefdraad van de afsluiter **37**.
- Draai de wartelmoer **29** met de klok mee, totdat deze vastzit (afb. G).

### ● Sproeihulpstukken aanbrengen

Het sproeihulpstuk **12** kan alleen worden gemonteerd met de kunststof sproeibuis **10**.

Het sproeihulpstuk kan niet worden gemonteerd met de roestvrijstalen sproeibuis **9**.

- Plaats het gewenste sproeihulpstuk **12** in een uiteinde van de kunststof sproeibuis **10**.
- Schuif de O-ring **31**, de borgring **30** en de wartelmoer **29** in de richting van de schroefdraad op het sproeihulpstuk **12**.
- Draai de wartelmoer **29** met de klok mee, om deze vast te draaien op de schroefdraad van het sproeihulpstuk **12**.

### Keuze van het geschikte sproeihulpstuk

Mondstuk		Toepassing
Takken-sproeier		Gelijkmatig sproeibeeld
Sproeier met dubbele kop		Sproeien van grote oppervlakken Grote planten sproeien Grote waterstroom
Sproeier met enkele kop		Sproeien van kleine oppervlakken Sproeien van kleine planten
Nevel-sproeier		Nevel sproeien Grote waterstroom

#### TIP

- ▶ Gebruik uitsluitend de bij het product geleverde sproeikoppen en filters.
- ▶ Als het sproeihulpstuk **12** niet wordt gebruikt, kunt u het optioneel met de multi-ophanghaak **11a** aan de sproeitankpen **7** bevestigen voor gemakkelijker dragen.

## ● Sproei-oplossing mengen

### ⚠ WAARSCHUWING!

▶ Meng de chemicaliën strikt volgens de aanwijzingen van de fabrikant. Verkeerde mengsels kunnen giftige dampen of explosieve oplossingen veroorzaken.

▶ Meng alleen de hoeveelheid vloeistof die u voor een toepassing nodig hebt.

▶ **Risico's van onvoorzien contact van de sproeimaterialen met huid en ogen!** Draag altijd persoonlijke veiligheidsuitrusting op maat, zoals gegeven door de fabrikant van de chemicaliën, als u chemicaliën gebruikt, voorbereidt, behandelt, versproeit of afvoert. Deze uitrusting bevat minstens een veiligheidsbril, handschoenen, ademhalingsbescherming en beschermende kleding.

- Sproei vloeibare gewasbeschermingsmiddelen nooit onverdund.
- Bereid de oplossing voor en vul de sproeitank **3** alleen buiten of op goed geventileerde plaatsen.
- Meng en vul alleen in omgevingen waarin gemorste sproeimiddelen gemakkelijk kunnen worden ingedamd.
- Houd genoeg lappen klaar om gemorste stoffen onmiddellijk te kunnen opnemen.
- Bereid slechts een hoeveelheid van de oplossing voor, die voldoende is voor de betreffende taak, zodat er geen resten overblijven.
- Meng geen verschillende chemicaliën, tenzij het mengsel door de fabrikant werd toegestaan.

- De te sproeien vloeistoffen moeten zo dun zijn als water. Dikkere vloeistoffen kunnen niet juist worden gespreoid.
- Voorkom verontreiniging met sproeimiddelen van het milieu, de watervoorziening en/of open riolering.
- Niet verbruikte restanten van sproeimiddelen moeten altijd worden verzameld in een geschikte container en worden afgevoerd door de plaatselijke of nationale instanties.
- Voorkom elk direct contact met sproeimiddelen. Bij contact met sproeimiddelen de betreffende lichaamsdelen onmiddellijk met veel schoon water afspoelen. Raadpleeg indien nodig een arts.
- Houd kinderen, huisdieren en speelgoed (inclusief speelgoed voor huisdieren) minstens zo lang uit de buurt van omgevingen waarin u pesticiden mengt en verspreid, zoals aangegeven op het etiket van het sproeimiddel. Als er op het etiket geen tijd is aangegeven, wacht dan totdat de pesticiden droog zijn, voordat u de omgeving weer betreedt.
- Bewaar de sproeimiddelen buiten bereik van kinderen en huisdieren in een afgesloten kast of tuinhuisje. Het wordt aanbevolen om kasten en kisten te voorzien van kindersluitingen of hangsloten. Veiligheidssluitingen zijn verkrijgbaar bij uw plaatselijke bouwmarkt.
- Leer kinderen dat “pesticiden giftig zijn” – iets dat ze nooit mogen beetpakken of eten.

## ● Eerste stappen, als personen in contact zijn gekomen met pesticiden

### ■ **Inslikken:**

- Raadpleeg een arts.
- Een slachtoffer dat bij bewustzijn is, moet een kleine hoeveelheid water drinken, om het pesticide te verdunnen.
- Breng braken alleen op gang, als dit wordt aangeraden door een alarmcentrale voor giften of een arts.

### ■ **Contact met de huid:**

- Verontreinigde kleding uittrekken.
- De getroffen lichaamsdelen onmiddellijk met veel schoon water afspoelen.
- Als de huid er verbrand uit ziet, breng dan geen zalf aan.
- Raadpleeg indien nodig een arts.

### ■ **Inademen:**

- Als het slachtoffer zich buiten bevindt, breng of draag het dan weg van de omgeving waarin de pesticiden onlangs werden verspreid.
- Als het slachtoffer zich binnen bevindt, breng of draag het dan onmiddellijk naar frisse lucht.
- Maak strakzittende kleding van het slachtoffer los. Als de huid van het slachtoffer blauw is of het slachtoffer niet meer ademt, beadem het dan (als u weet hoe) en roep om hulp.

### ■ **Contact met de ogen:**

- Houd de oogleden open en spoel onmiddellijk met schoon water.
- Gebruik geen chemicaliën of druppels, tenzij dit wordt opgedragen door een arts of een alarmcentrale voor giften.
- Dek het oog af met een schone doek en zoek onmiddellijk een arts op.

## ● Sproeitank vullen

**⚠ WAARSCHUWING! Risico op onvoorzien contact van de sproeimiddelen met de huid en ogen.**

- ▶ Draag altijd geschikte persoonlijke veiligheidsuitrusting, zoals voorgeschreven door de fabrikant van de chemicaliën, als u chemicaliën gebruikt, voorbereidt, behandelt, versproeit of afvoert. Bij deze uitrusting behoren minstens een veiligheidsbril, handschoenen, ademhalingsbescherming en beschermende kleding.
- ▶ Vermijd onbedoeld starten. Overtuig u ervan dat het product uitgeschakeld is en dat de accu **18** uit het product is verwijderd.
- ▶ Het maximale volume van de sproeitank **3** bedraagt 16 liter. Overvul de sproeitank niet!

### TIP

- ▶ Maatbekers, die wordt gebruikt voor het vullen van de sproeitank **3** en het mengen van sproeimaterialen, grondig schoonmaken en uitspoelen.
- ▶ Het korffilter **26** voorkomt dat vuildeeltjes, die de pomp kunnen verstopen of beschadigen, in de sproeitank blijven.
- ▶ Plaats het korffilter altijd weer terug, voordat u het deksel van de sproeitank **8** weer aanbrengt.
- ▶ Gebruik alleen gewasbeschermingsmiddelen, die door lokale/nationale inspectiediensten voor gewasbeschermingsmiddelen zijn toegelaten voor gebruik met rugspuiten.

## Vóór het vullen van de sproeitank met sproei-oplossing

1. Laat het product proefdraaien met leidingwater. Controleer alle onderdelen van het product op dichtheid.

## Schone sproeitank vullen

1. Zet de sproeitank [3] op een vlakke ondergrond.
2. Schroef het deksel van de sproeitank [8] af en verwijder het. Controleer of het korffilter [26] juist is geplaatst (afb. E).
3. Giet tot 16 liter sproei-oplossing voorzichtig in de sproeitank [3].
4. Plaats het deksel van de sproeitank [8] na het vullen. Draai het deksel van de sproeitank goed vast.

### TIP

- Breng een etiket aan op het product, om aan te geven welke chemische stof wordt gebruikt.

### ⚠ WAARSCHUWING!

- Probeer nooit om de sproeitank [3] te vullen, terwijl u deze draagt.

## Sproeimateriaal wisselen

Als er zich nog sproeimateriaal in de sproeitank [3] bevindt:

1. Schroef het deksel van de sproeitank [8] af en verwijder het korffilter [26].
2. Giet het sproeimateriaal uit de sproeitank [3] over in een voor chemicaliën toegelaten container. Bewaar de chemicaliën niet over een langere periode in de sproeitank.
3. Gebruik schoon water voor het schoonmaken en spoelen van de sproeitank [3] en de hulpstukken. Er kan een kleine hoeveelheid van een mild huishoudelijk schoonmaakmiddel worden toegevoegd.

4. Vul de tank met het nieuwe sproeimateriaal (zie “Sproeitank vullen”).

## ● Bediening

### ● In- en uitschakelen

(Afb. B)

Door het inschakelen van het product wordt dit in de stand-bymodus gezet. Het product sproeit pas als de trekker [28] wordt ingedrukt, terwijl het product is ingeschakeld.

### Inschakelen:

- Druk op de aan/uit-schakelaar [14].

### Druk verhogen

- Druk op de drukkiestoets [16].
- De druk neemt toe telkens wanneer de toets wordt ingedrukt tot instelling 6, waarna de druk terugkeert naar instelling 2.

### Uitschakelen

- Druk nogmaals op de aan/uit-schakelaar [14].

Het product is voorzien van een laadniveau-indicator [15]. Deze geeft het oplaadingsniveau van de accu [18] aan, als de accu in het product is geplaatst. Als het product wordt ingeschakeld, licht de laadniveau-indicator op.

Laadniveau-indicator	Ladingsniveau
Rood/oranje/groen	Maximum
Rood/oranje	Gemiddeld
Rood	Laag

## ● Sproeien

### WAARSCHUWING!

- ▶ Risico op onvoorzien contact van sproeimateriaal met huid en ogen. Draag altijd geschikte persoonlijke veiligheidsuitrusting volgens de aanwijzingen van de fabrikant van de chemicaliën, als u chemicaliën gebruikt, voorbereidt, behandelt, versproeit of afvoert. Deze uitrusting omvat minstens een veiligheidsbril, handschoenen, ademhalingsbescherming en beschermende kleding.
  - ▶ Voordat u chemicaliën versproeit, moet u controleren, hoe dicht u zich bevindt bij gevoelige gebieden, zoals scholen, ziekenhuizen, gevoelige velden, waterwegen, veestapels, boerderijen en bijengebieden.
- Werk alleen buiten of op zeer goed geventileerde plaatsen, bijv. in open kassen.
  - Eet, drink of rook niet bij het werken met gewasbeschermingsmiddelen.
  - Als u bij het verspreiden van het sproeimateriaal wordt onderbroken – bijv. door een telefoonoproep – sluit dan de container van het sproeimateriaal zoals voorgeschreven en zet deze buiten bereik van kinderen, die tijdens uw afwezigheid in de omgeving zouden kunnen komen.
  - Blaas sproeikoppen of andere onderdelen nooit door met de mond.
  - Sproei niet in de richting van mensen of dieren. Vermijd om op windrige dagen te sproeien. De gespreide materialen kunnen onvoorzien op planten of voorwerpen waaien, die niet mogen worden besproeid. Sproei altijd in de windrichting.

- Een te hoge of te lage sproeidruk of ongunstige weersomstandigheden kunnen een verkeerde concentratie van de oplossing veroorzaken.
- Sproei nooit in de richting van omstanders.
- Wees bijzonder voorzichtig bij gladde omstandigheden – vocht, sneeuw, ijs, op steile hellingen of oneven terrein.
- Let op hindernissen: Let op afval, boomstronken, wortels en greppels, waarover u zou kunnen vallen of struikelen.
- Las tijdig pauzes in, om moeheid en uitputting te voorkomen, om het risico op ongevallen te verminderen.
- Werk rustig en voorzichtig – bij daglicht en alleen bij goed zicht. Blijf waakzaam, om anderen niet in gevaar te brengen.
- Werk nooit op een ladder of een andere onveilige steun.
- Let er bij werkzaamheden buiten en in tuinen in het bijzonder op dat u geen kleine dieren verwondt.
- Er moeten bij het sproeien rekening worden gehouden met verschillende parameters, om afrijven te voorkomen. Voorbeelden:
  - Sproeikoppen
  - Druk
  - Lengte van de sproeibuis
  - Windsnelheid
- Werk nooit in de buurt van stroomvoerende draden of stroomkabels, om het gevaar van elektrische schokken te verminderen.
- Maak het product altijd schoon, voordat u het vult met een ander sproeimateriaal (zie “Schoonmaken en onderhoud”).
- Gebruik het product niet bij temperaturen van meer dan +40 °C in de schaduw of in direct zonlicht.

## Sproeien starten

- Druk de trekker [28] omlaag, om een sproeistraal vrij te geven, die geschikt is voor het sproeien van in de handel gebruikelijke huishoudelijke en tuinchemicaliën.

## Sproeien beëindigen

- Laat de trekker [28] los.

## Doorlopend sproeien zonder de trekker ingedrukt te houden

(Afb. M)

1. Duw de trekker [28] omlaag.
2. Schuif de vergrendelpal [35] naar voren, zodat deze zich in de vergrendelstand bevindt.

## Trekker van continu sproeien ontgrendelen

1. Druk de trekker [28] weer omlaag.
2. Schuif de vergrendelpal [35] onder de trekker [28] terug (afb. M).

### TIP

- ▶ Laat het product tijdens de pauzes niet in de volle zon of in de buurt van een warmtebron liggen.
- ▶ Overdosering kan schade toebrengen aan planten en het milieu. Onderdosering kan leiden tot een vergeefse behandeling van de planten.

## ● Schoonmaken en onderhoud

### ⚠ WAARSCHUWING!

- ▶ Schakel het product vóór inspectie-, onderhouds- en schoonmaakwerkzaamheden altijd uit, verwijder de accu [18] en laat het product afkoelen!

### ⚠ WAARSCHUWING!

- ▶ Voer reparaties en onderhoudswerkzaamheden alleen uit volgens deze gebruiksaanwijzing! Alle andere werkzaamheden moeten worden uitgevoerd door een gekwalificeerde persoon!

### ⚠ WAARSCHUWING! Risico's van contact met chemicaliën!

- ▶ Draag altijd persoonlijke veiligheidsuitrusting op maat, die overeenstemt met de aanwijzingen van de fabrikant van de chemicaliën, als u chemicaliën gebruikt, voorbereidt, behandelt, versproeit of afvoert. Deze uitrusting moet minstens een veiligheidsbril, handschoenen, ademhalingsbescherming en beschermende kleding omvatten.

## ● Onderhoud

- Controleer het product en het hulpstuk vóór en na elk gebruik (bijv. sproeikop) op slijtage en beschadigingen. Als u schade aantreft (bijv. scheuren in het sproeihulpstuk [12], gat in het korffilter [26] of in het kleine filter [36]), vervang het hulpstuk dan door nieuwe onderdelen. Neem de technische vereisten in acht (zie "Technische gegevens").
- Controleer de schouderriem [6] regelmatig op rafelen. Vervang de schouderband als deze versleten of gerafeld is.

- U kunt vervangende mondstukken/ filters en andere reserveonderdelen gebruiken die niet in de lijst staan (bijv. de oplader) via onze service-hotline (zie “Service”). Houd het IAN-nummer bij de hand wanneer u de service-hotline belt om reserveonderdelen te kopen.

## ● Reparatie

Als u een lekkage opmerkt, dan is er waarschijnlijk een afdichtring in de buurt van de oorsprong van de lekkage beschadigd. De afdichtring kan over een langere periode verslijten, wat scheuren en lekkages veroorzaakt. Afdichtring vervangen:

1. Schakel het product uit: Druk op de aan/uit-schakelaar **14**.
  2. Verwijder de accu **18**.
  3. Volg de aanwijzingen in de paragraaf “Schoonmaken”, om de onderdelen in de omgeving van de lekkage schoon te maken.
  4. Demonteer het product bij de oorsprong van de lekkage. Controleer de afdichtring op elke aanwijzing van slijtage of op scheuren.
- Als een afdichtring is gebroken of een scheur vertoont, vervang deze dan door een passende afdichtring. Let op de buitendiameter van de afdichtring.
  - Vul de sproeitank **3** met schoon water, nadat u een afdichtring hebt vervangen. Laat het product proefdraaien, om te controleren of de lekkage is verholpen.
  - Wend u tot een geautoriseerd servicecentrum of een vergelijkbaar gekwalificeerd persoon om het product te laten controleren en te laten repareren.

## ● Schoonmaken

### ⚠ WAARSCHUWING! Risico's van belasting met chemicaliën!

Draag altijd geschikte persoonlijke veiligheidsuitrusting, zoals voorgeschreven door de fabrikant van de chemicaliën, als u chemicaliën gebruikt, voorbereidt, behandelt, versproeit of afvoert. Deze uitrusting omvat minstens een veiligheidsbril, handschoenen, ademhalingsbescherming en beschermende kleding.

### TIP

- ▶ Gebruik geen chemische, alkalische, schurende of andere agressieve schoonmaak- en desinfectiemiddelen om het product schoon te maken omdat deze de oppervlakken kunnen beschadigen.

1. Bereid een container voor, die is toegelaten voor chemicaliën. Druk de trekker **28** omlaag, om het resterende sproeimateriaal in de container te sproeien. Laat de trekker los, zodra het sproeimateriaal volledig is geleegd.
2. Schakel het product uit: Druk op de aan/uit-schakelaar **14**.
3. Neem de accu **18** uit.
4. Schroef de afsluiter **37** van de slang **2**.
5. Draai de moer van de afsluiter **37** los, om resterend sproeimateriaal af te tappen (afb. N).
6. Schroef de greep **1** van de afsluiter **37**.
7. Verwijder het kleine filter **36** (afb. O).
8. Verwijder het sproeihulpstuk **12**.
9. Schroef het deksel van de sproeitank **8** eraf en verwijder het korffilter **26**.

- Als er zich nog sproeimateriaal in de sproeitank [3] bevindt:
    - Giet het sproeimateriaal uit de sproeitank [3] in een voor chemicaliën toegelaten container. Bewaar de chemicaliën niet over een langere periode in de sproeitank.
    - Reinig en spoel de sproeitank [3] en het hulpstuk met schoon water. Er kan een kleine hoeveelheid van een mild huishoudelijk schoonmaakmiddel worden toegevoegd.
    - Gebruik een vochtige, pluisvrije doek, om de sproeitank [3] schoon te maken. Veeg de oppervlakken droog met een droge doek.
  - De volgende onderdelen kunnen worden verwijderd en onder stromend water worden schoongemaakt:
    - [9] Roestvrijstalen sproeibuis
    - [10] Kunststof sproeibuis
    - [12] Sproeihulpstukken
    - [26] Korffilter
    - [36] Klein filter
  - Als het sproeihulpstuk [12] of de kegelsproeikop [33] verstopt is, maak deze dan schoon door deze met een naald door te steken.
  - Als het korffilter [26] en het kleine filter [36] niet zorgvuldig kunnen worden schoongemaakt onder stromend water, gebruik dan een borstel voor het schoonmaken.
- Maak de afzonderlijke onderdelen schoon met de volgende intervallen:

Onderdeel	Behandeling	Vóór gebruik	Na gebruik	Elke week	Elke maan	Elke 3 maanden
Totale product	Visuele controle	X	-	-	-	-
	Schoonmaken	-	X	-	-	-
[3] Sproeitank	Legen en schoonmaken	-	X	-	-	-
[9] Roestvrijstalen sproeibuis	Schoonmaken	-	X	-	-	-
[10] Kunststof sproeibuis						
[12] Sproeihulpstuk						
[26] Korffilter	Schoonmaken	-	-	-	-	X
[36] Klein filter						
[37] Afsluiter	Schoonmaken	-	X	-	-	-

- De bovenstaande intervallen gelden voor normale gebruiksomstandigheden. Als uw dagelijkse werktijden langer zijn, pas dan de aangegeven intervallen overeenkomstig aan.

## ● Opbergen

1. Schakel het product uit: Druk op de aan/uit-schakelaar [14].
  2. Neem de accu [18] uit.
  3. Tap alle sproeimaterialen af uit de sproeitank [3], de roestvrijstalen sproeibuis [9], de kunststof sproeibuis [10] en de sproeihulpstukken [12]. Het product en de accessoires zullen door vorst beschadigd raken als ze niet volledig worden geleegd.
- Berg het product en de accessoires leeg en schoon op, met de roestvrijstalen sproeibuis [9], de kunststof sproeibuis [10] en de sproeihulpstukken [12] naar boven gericht.
  - Berg het product en de erbij behorende accessoires op een donkere, droge, vorstvrije en goed geventileerde plaats op.
  - Berg het product altijd op een voor kinderen onbereikbare plek op.
  - De optimale temperatuur voor een langdurige opslag (langer dan 3 maanden) ligt tussen +20 °C en +26 °C.
  - Bewaar de chemicaliën alleen in veilige, toegelaten containers.
  - Bewaar de chemicaliën op een voor kinderen en dieren ontoegankelijke plaats op.

## ● Probleemoplossing

### ⚠ WAARSCHUWING! Risico's van onvoorzien contact van de sproeimaterialen met huid en ogen!

- ▶ Draag altijd persoonlijke veiligheidsuitrusting op maat, zoals gegeven door de fabrikant van de chemicaliën, als u chemicaliën gebruikt, voorbereidt, behandelt, verspreit of afvoert. Deze uitrusting bevat minstens een veiligheidsbril, handschoenen, ademhalingsbescherming en beschermende kleding.

## Inbedrijfname na de winter

- Controleer het accuvak, de sproeitank [3], de roestvrijstalen sproeibuis [9], de kunststof sproeibuis [10] en de sproeihulpstukken [12] op verontreinigingen en reinig deze indien nodig.
- Controleer het product en alle onderdelen van de watertoevoer op lekkage.

## Tips voor de accu

- Berg de accu [18] alleen op als deze deels is opgeladen. De accu moet voor langere opslag worden opgeladen tot 40 % tot 60 % (rood en oranje in de aanduiding accuniveau [21]).
- Controleer het opladingsniveau van de accu [18] ongeveer elke 3 maanden, als deze gedurende een langere periode opbergt. Laad indien nodig bij.

## ● Transport

- Vóór transport: Schakel het product uit – druk op de aan-/uit-schakelaar [14]. Neem de accu [18] uit. Tap alle sproeimaterialen af uit de sproeitank [3].
- Bescherm het product tegen stoten en sterke trillingen, die vooral optreden bij transport in voertuigen.
- Zeker het product tegen verschuiven en kantelen.

**⚠ WAARSCHUWING! Risico's van onvoorzien contact van de sproeimaterialen met huid en ogen!**

- ▶ Druk de trekker **28** omlaag, totdat de druk volledig is ontsnapt, voordat u begint met werkzaamheden aan het product. Als u de druk niet eerder hebt laten ontsnappen, dan kunnen er ongecontroleerd chemicaliën uitspuiten tijdens de werkzaamheden aan het product.
- ▶ Laat het product na de werkzaamheden proefdraaien met schoon water.

Fout	Mogelijke oorzaak	Oplossing
Het product kan niet worden ingeschakeld.	De accu <b>18</b> is niet geplaatst zoals voorgeschreven.	Plaats de accu <b>18</b> op de voorgeschreven wijze.
	De accu <b>18</b> is leeg.	Laad de accu <b>18</b> indien nodig op.
Het product sproeit niet.	Er is geen druk aanwezig.	Schakel het product uit: Druk op de aan/uit-schakelaar <b>14</b> .
	Er bevinden zich geen chemicaliën in de sproeitank <b>3</b> .	Vul de sproeitank <b>3</b> met chemicaliën.
	Het sproeihulpstuk <b>12</b> of de kegelsproeikop <b>33</b> zijn geblokkeerd.	Schakel het product uit, verwijder de accu <b>18</b> en laat de druk ontsnappen. Maak het sproeihulpstuk <b>12</b> of de kegelsproeikop <b>33</b> schoon, door er een naald door te steken (zie "Schoonmaken en onderhoud").
	Het kleine filter <b>36</b> is geblokkeerd.	Schakel het product uit, verwijder de accu <b>18</b> en laat de druk ontsnappen. Maak het kleine filter <b>36</b> met een borstel schoon onder stromend water (zie "Schoonmaken en onderhoud").
Er doet zich een lekkage voor.	De betreffende onderdelen zijn niet verbonden zoals voorgeschreven.	Schakel het product uit, verwijder de accu <b>18</b> en laat de druk ontsnappen. Verbind de betreffende onderdelen zoals voorgeschreven.
	De afdichtring is beschadigd.	Schakel het product uit, verwijder de accu <b>18</b> en laat de druk ontsnappen. Vervang de afdichtring.

## ● Afvoer

Tap de chemicaliën nooit af in de afvoer of het riool. Voer ze op de juiste wijze en op een milieuvriendelijke manier af, bijv. door overhandiging bij een aangewezen afhaalpunt.

De verpakking bestaat uit milieuvriendelijke grondstoffen die u via de plaatselijke recyclingcontainers kunt afvoeren.



Neem de aanduiding van de verpakkingsmaterialen voor de afvalscheiding in acht. Deze zijn gemarkeerd met de afkortingen (a) en een cijfers (b) met de volgende betekenis: 1–7: kunststoffen/20–22: papier en vezelplaten/80–98: composietmaterialen.

### Product:

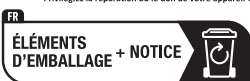

Het product, waaronder het toebehoren, en de verpakkingsmaterialen kunnen worden gerecycled en zijn onderhevig aan een uitgebreide verantwoordelijkheid van de fabrikant.

Gooi ze apart weg, overeenkomstig de aangegeven Info-tri (informatie over afvalscheiding), voor een beter afvalbeheer.

Het Triman-logo geldt alleen voor Frankrijk.



Informatie over de mogelijkheden om het uitgediende product na gebruik te verwijderen, verstrekt uw gemeentelijke overheid.



Gooi het afgedankte product omwille van het milieu niet weg via het huisvuil, maar geef het af bij het daarvoor bestemde depot of het gemeentelijke milieupark. Over afgifteplaatsen en hun openingstijden kunt u zich bij uw aangewezen instantie informeren.

Defecte of verbruikte batterijen/accu's moeten worden gerecycled. Geef batterijen/accu's en/of het product af bij de daarvoor bestemde verzamelstations.



### Milieuschade door foutieve verwijdering van de batterijen/accu's!

Verwijder de batterijen/het accupack uit het product alvorens het af te voeren.

Batterijen/accu's mogen niet via het huisvuil worden weggegooid. Ze kunnen giftige zware metalen bevatten en vallen onder het chemisch afval. De chemische symbolen van de zware metalen zijn: Cd = cadmium, Hg = kwik, Pb = lood. Geef verbruikte batterijen/accu's daarom af bij een gemeentelijk inzamelpunt.

## ● Garantie

Het product werd volgens strenge kwaliteitsrichtlijnen gemaakt en voor de uitlevering zorgvuldig gecontroleerd. In geval van materiaal- of fabricagefouten hebt u tegenover de verkoper van het product wettelijke rechten. Uw wettelijke rechten worden op geen enkele manier door onze hieronder vermelde garantie beperkt.

De garantie voor dit product bedraagt 5 jaar vanaf aankoopdatum. De garantieperiode gaat in op de datum van aankoop. Bewaar het originele bewijs van aankoop op een veilige plek aangezien dit document nodig is als bewijs.

Alle beschadigingen of gebreken die reeds op het moment van aankoop aanwezig zijn, moeten meteen na het uitpakken van het product worden gemeld.

Mocht het product binnen 5 jaar na aankoopdatum een materiaal- of fabricagefout vertonen, zullen wij het – naar onze keuze – gratis voor u repareren of vervangen. De garantieperiode wordt door een plaatsgevonden garantieverlening niet verlengd. Dit geldt ook voor vervangen en gerepareerde onderdelen.

Deze garantie vervalt als het product werd beschadigd of onjuist is gebruikt of onderhouden.

De garantie dekt materiaal- en fabricagefouten af. Deze garantie dekt geen productonderdelen die aan normale slijtage onderhevig zijn en daarom als verbruiksartikelen worden beschouwd (bv. batterijen, oplaadbare batterijen, slangen, inktpatronen), noch dekt zij schade aan breekbare onderdelen, bv. schakelaars of onderdelen die van glas zijn gemaakt.

## ● Afwikkeling in geval van garantie

Volg de volgende aanwijzingen op voor een snelle behandeling van uw probleem:

Houd bij alle vragen alstublieft de kassabon en het artikelnummer (IAN 472002\_2407) als bewijs van aankoop bij de hand.

Het artikelnummer kunt u vinden op het typeplaatje van het product, een gravure op het product, het titelblad van uw gebruiksaanwijzing (linksonder) of de sticker op de achter- of onderkant van het product.

Neem bij problemen of overige gebreken met het product eerst contact op met de hieronder vermelde service-afdeling, telefonisch of per e-mail.

Een als defect aangemerkt product kunt u dan samen met het aankoopbewijs (kassabon) en een uitleg over het probleem of gebrek en wanneer het zich heeft voorgedaan gratis naar het aan u meegeedeelde service-adres opsturen.



Op parkside-diy.com kunt u deze en vele andere handleidingen inzien en downloaden. Met deze QR-code komt u direct op parkside-diy.com. Selecteer daar uw land en zoek via de zoekfunctie naar de gebruiksaanwijzingen. Door het invoeren van het artikelnummer (IAN) 472002\_2407 komt u bij de gebruiksaanwijzingen voor uw artikel.

## ● Service

### Service Nederland

Tel.: 08000225537

E-Mail: owim@lidl.nl

### Service België

Tel.: 080071011

Tel.: 80023970 (Luxemburg)

E-Mail: owim@lidl.be

# ● EU-conformiteitsklaring

## EU-CONFORMITEITSVERKLARING (nr. 472002\_2407)

IAN: 472002\_2407  
Productidentificatie: "Parkside" 20V Accu-rugspuit  
Modelnummer: HG12919

Het hierboven beschreven voorwerp is in overeenstemming de desbetreffende harmonisatiewetgeving van de Unie:

Richtlijn 2006/42/EG
Richtlijn 2014/53/EU
Richtlijn 2011/65/EU met alle bijbehorende wijzigingen

Vermelding van de toegepaste relevante geharmoniseerde normen of van de overige technische specificaties waarop de conformiteitsverklaring betrekking heeft:

Nr. / Onderdelen
Richtlijn 2006/42/EG
EN 62841-1: 2015/A11: 2022
EN ISO 19932-1: 2013
Richtlijn 2014/53/EU
Gezondheid en veiligheid (Art.3(1)(a))
EN 62841-1: 2015/A11: 2022
EN 50663:2017
EMC (Art.3(1)(b))
EN IEC 55014-1: 2021
EN IEC 55014-2: 2021
EN 301 489-1 V2.2.3:2019
Draft EN 301 489-17 V3.2.6:2023
Spectrum (Art.3(2))
EN 300 328 V2.2.2:2019

Het hierboven beschreven voorwerp van de verklaring is in overeenstemming met Richtlijn 2011/65/EU van het Europees Parlement en de Raad van 8 juni 2011 betreffende beperking van het gebruik van bepaalde gevaarlijke stoffen in elektrische en elektronische apparatuur:

Nr. / Onderdelen
EN IEC 63000:2018

Houder van de technische documentatie: OWIM GmbH & Co.KG

Ondertekend voor en namens:

**OWIM GmbH & Co. KG, Stiftsbergstraße 1, 74167 Neckarsulm, Duitsland**

Deze verklaring van overeenstemming wordt onder de uitsluitende verantwoordelijkheid van de fabrikant verstrekt.

Vertaling van de originele verklaring van overeenkomst

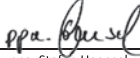
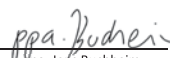
Neckarsulm	12.11.2024		
Plaats	Datum	ppa. Stefan Haensel Procuratiehouder	ppa. Jens Buchheim Procuratiehouder

NL

























<b>Używane ostrzeżenia i symbole</b> .....	Strona 137
<b>Wstęp</b> .....	Strona 138
Użytkowanie zgodne z przeznaczeniem .....	Strona 138
Zakres dostawy .....	Strona 139
Opis części .....	Strona 139
Dane techniczne .....	Strona 140
<b>Instrukcje bezpieczeństwa</b> .....	Strona 142
Ogólne instrukcje bezpieczeństwa dla elektronarzędzi .....	Strona 142
Instrukcje bezpieczeństwa dla opryskiwaczy plecakowych .....	Strona 145
Redukcja wibracji i hałasu .....	Strona 148
Zachowanie w sytuacjach awaryjnych .....	Strona 148
Inne zagrożenia .....	Strona 149
Instrukcje bezpieczeństwa dotyczące ładowarek akumulatorów .....	Strona 149
<b>Przygotowanie</b> .....	Strona 150
Akcesoria .....	Strona 150
<b>Właściwości</b> .....	Strona 151
<b>Akumulator</b> .....	Strona 151
Ładowanie akumulatora .....	Strona 151
Wkładanie i wyjmowanie akumulatora .....	Strona 152
Sprawdzanie stanu naładowania akumulatora .....	Strona 152
<b>Aplikacja PARKSIDE</b> .....	Strona 152
Łączenie produktu z aplikacją PARKSIDE .....	Strona 152
Ponowne łączenie produktu z aplikacją PARKSIDE .....	Strona 152
Pierwsze połączenie produktu z aplikacją PARKSIDE .....	Strona 153
<b>Przed użyciem</b> .....	Strona 153
Mocowanie pasa naramiennego .....	Strona 153
Mocowanie rurki dyszy ze stali nierdzewnej .....	Strona 153
Regulacja długości rurki dyszy ze stali nierdzewnej .....	Strona 154
Regulacja stożkowej głowicy natryskowej na rurce dyszy ze stali nierdzewnej .....	Strona 154
Podłączanie rurki dyszy z tworzywa sztucznego .....	Strona 154
Podłączanie dysz .....	Strona 154
Mieszanie roztworu do oprysku .....	Strona 155
Pierwsze kroki po kontakcie z pestycydami .....	Strona 156
Napędzanie zbiornika opryskiwacza .....	Strona 157

<b>Obsługa</b> .....	Strona 158
Włączanie i wyłączanie .....	Strona 158
Oprysk .....	Strona 158
<b>Czyszczenie i konserwacja</b> .....	Strona 160
Konserwacja .....	Strona 160
Naprawy .....	Strona 160
Czyszczenie .....	Strona 161
Przechowywanie .....	Strona 162
Transport .....	Strona 163
<b>Usuwanie usterek</b> .....	Strona 163
<b>Utylizacja</b> .....	Strona 164
<b>Gwarancja</b> .....	Strona 165
Sposób postępowania w przypadku naprawy gwarancyjnej .....	Strona 166
<b>Serwis</b> .....	Strona 166
<b>Deklaracja zgodności UE</b> .....	Strona 167

## Używane ostrzeżenia i symbole

W niniejszej instrukcji obsługi, na opakowaniu i na tabliczce znamionowej zastosowano następujące ostrzeżenia:

	<p>Przeczytać instrukcję obsługi.</p>		<p>Nosić okulary ochronne!</p>
	<p><b>NIEBEZPIECZEŃSTWO!</b> Ten symbol ze słowem „Niebezpieczeństwo” wskazuje na zagrożenie o wysokim stopniu ryzyka, które, jeśli się go nie uniknie, spowoduje śmierć lub poważne obrażenia.</p>		<p>Nosić ochronę dróg oddechowych!</p>
	<p><b>OSTRZEŻENIE!</b> Ten symbol ze słowem „Ostrzeżenie” wskazuje na zagrożenie o średnim stopniu ryzyka, które, jeśli się go nie uniknie, spowoduje śmierć lub poważne obrażenia.</p>		<p>Nosić rękawice ochronne!</p>
	<p><b>OSTROŻNIE!</b> Ten symbol ze słowem „Ostrożnie” wskazuje na zagrożenie o niskim stopniu ryzyka, które, jeśli się go nie uniknie, spowoduje małe lub umiarkowane obrażenia.</p>		<p>Nosić odzież ochronną!</p>
	<p><b>OSTROŻNIE!</b> Ten symbol ze słowem „Ostrożnie” wskazuje na zagrożenie o niskim stopniu ryzyka, które, jeśli się go nie uniknie, spowoduje małe lub umiarkowane obrażenia.</p>		<p>Nosić ochronniki słuchu!</p>
	<p>Prąd stały/Napięcie stałe (akumulator)</p>		<p>Wyłączać produkt i wyjmować akumulator przed wymianą akcesoriów, czyszczeniem produktu lub gdy nie jest używany.</p>
	<p>Prąd przemienny/napięcie przemiennie (ładowarka akumulatora)</p>		<p>Nosić obuwie ochronne!</p>
	<p>Prąd stały/Napięcie stałe (akumulator)</p>		<p>Chronić akumulator przed gorącem i bezpośrednim działaniem promieni słonecznych.</p>
	<p>Bezpiecznik (ładowarka akumulatora)</p>		<p>Chronić akumulator przed wodą i wilgocią.</p>

	Produkt stosować tylko w pomieszczeniach suchych (ładownia akumulatora).		Znak CE potwierdza zgodność z dyrektywami UE mającymi zastosowanie do produktu.
	Osoby postronne trzymać z dala podczas opryskiwania.		Instrukcje bezpieczeństwa Instrukcje użytkownika

## **20 V AKUMULATOROWY PLECAKOWY OPRYSKIWACZ CIŚNIENIOWY**

### **● Wstęp**

Gratulujemy Państwu zakupu nowego produktu. Tym samym zdecydowali się Państwo na zakup produktu wysokiej jakości. Instrukcja obsługi jest częścią tego produktu. Zawiera ona ważne wskazówki dotyczące bezpieczeństwa, użytkowania i utylizacji. Przed pierwszym użyciem produktu należy zapoznać się ze wszystkimi wskazówkami dotyczącymi obsługi i bezpieczeństwa. Używać produktu wyłącznie zgodnie z jego poniżej opisanym przeznaczeniem. W przypadku przekazania produktu innej osobie należy dołączyć do niego całą jego dokumentację.

### **● Użytkowanie zgodne z przeznaczeniem**

Ten 20 V akumulatorowy plecakowy opryskiwacz ciśnieniowy (zwany dalej „produktem” lub „elektronarzędziem”) jest przeznaczony wyłącznie do użytku na zewnątrz w miejscach o dobrej wentylacji.

Produktu nie wolno używać w pomieszczeniach lub w miejscach o słabej wentylacji.

Produkt jest przeznaczony wyłącznie do użytku prywatnego w gospodarstwie domowym, a nie do celów komercyjnych.

Produkt powinien być używany wyłącznie prywatnie przez osoby dorosłe, które zostały odpowiednio przeszkolone w zakresie niebezpieczeństw i środków ostrożności, jakie należy podjąć podczas korzystania z produktu.

Produkt przeznaczony do rozpylania powszechnie stosowanych chemikaliów gospodarczych i ogrodowych, takich jak:

- Insektycydy
- Fungicydy
- Herbicydy
- Nawozy

Produkt może być również używany do podlewania roślin.

Nie używać produktu do żadnych innych celów.

Do danego celu zawsze należy używać odpowiedniego narzędzia wkładanego, zgodnie z przeznaczeniem! Przy zakupie i podczas używania akcesoriów należy zwracać uwagę na wymagania techniczne produktu (patrz akapit „Dane techniczne”)

Inne zastosowania lub modyfikacje produktu są uważane za niewłaściwe i mogą powodować zagrożenia, takie jak śmierć, obrażenia i uszkodzenia. Producent nie ponosi odpowiedzialności za szkody powstałe w wyniku użycia produktu niezgodnie z jego przeznaczeniem. Produkt nie jest przeznaczony do użytku komercyjnego ani odmiennych zastosowań.

## ● Zakres dostawy

### ⚠ OSTRZEŻENIE!

- ▶ Produkt i materiały opakowaniowe nie są zabawkami dla dzieci! Dzieci nie mogą bawić się plastikowymi torbami, foliami i drobnymi częściami! Istnieje niebezpieczeństwo połknięcia i uduszenia się!

- 1 20 V Akumulatorowy plecakowy opryskiwacz ciśnieniowy
- 1 Pas naramienny
- 1 Rurka dyszy ze stali nierdzewnej
- 1 Rurka dyszy z tworzywa sztucznego
- 1 Dysza wachlarzowa
- 1 Dysza podwójna
- 1 Dysza pojedyncza
- 1 Dysza mgły
- 1 Hak do zawieszania
- 1 Wielofunkcyjny hak do zawieszania
- 1 Instrukcja obsługi

### RADA

- ▶ Akumulator i szybka ładowarka nie wchodzi w zakres dostawy.

## ● Opis części

### Rys. A:

- 1 Uchwyt
- 2 Wąż
- 3 Zbiornik opryskiwacza
- 4 Skala objętości
- 5 Pokrywa komory akumulatora
- 6 Pas naramienny
- 6a Zaczepek do paska, 4 szt.
- 7 Sworzeń zbiornika opryskiwacza
- 8 Pokrywa zbiornika opryskiwacza
- 9 Rurka dyszy ze stali nierdzewnej
- 10 Rurka dyszy z tworzywa sztucznego
- 11 Hak do zawieszania
- 11a Wielofunkcyjny hak do zawieszania
- 12 Dysze:  
Dysza wachlarzowa, 1 szt.  
Dysza podwójna, 1 szt.

- Dysza pojedyncza, 1 szt.
- Dysza mgły, 1 szt.

### Rys. B:

- 13 Wskaźnik ciśnienia
- 14 Przełącznik zasilania
- 15 Wskaźnik poziomu naładowania
- 16 Przycisk wyboru ciśnienia
- 17 Dioda LED stanu połączenia

### Rys. C:

- 18 Akumulator\*
- 19 Przycisk zwalniający
- 20 Przycisk  (poziom ładowania)
- 21 Wskaźnik stanu akumulatora
- 22 Kabel zasilania z wtyczką sieciową
- 23 Ładowarka akumulatorów (szybka ładowarka)\*
- 24 Dioda LED stanu ładowania – czerwona
- 25 Dioda LED stanu ładowania – zielona

\* Akumulator i szybka ładowarka nie wchodzi w zakres dostawy.

### Rys E do P:

- 26 Filtr koszykowy
- 27 Oczko, 4 szt.
- 28 Spust
- 29 Nakrętka złączna, 2 szt.
- 30 Pierścień zabezpieczający, 2 szt.
- 31 O-ring, 2 szt.
- 32 Nakrętka rurowa
- 33 Stożkowa głowica natryskowa
- 34 Złącze akumulatora
- 35 Zatrząsk blokady
- 36 Mały filtr
- 37 Zawór odcinający

## ● Dane techniczne

<b>20 V Akumulatorowy plecakowy opryskiwacz ciśnieniowy</b>	<b>PPRDS 20-Li C3</b>
Napięcie znamionowe:	20 V
Rodzaj pompy:	Membranowa
Pojemność zbiornika:	16 l
Ciśnienie robocze:	2–6 bar (regulowane)
Maks. temperatura robocza:	40 °C
Waga (zbiornik pusty):	ok. 4 kg (bez akumulatora)
Waga (zbiornik pełny):	ok. 20 kg
Resztki roztworu w zbiorniku opryskiwacza (maks.):	250 ml
Stopień ochrony IP:	IPX1

## Wymiary

Nasadka	Wielkość oczek	Ø
12 Dysza wachlarzowa	–	2 mm
12 Dysza pojedyncza	–	2 mm
12 Dysza podwójna	–	2 mm
12 Dysza mgły	–	0,8 mm
26 Filtr koszykowy	0,25 mm	–
33 Stożkowa głowica natryskowa	–	1,8 mm
36 Mały filtr	0,18 mm	–

## Prędkość przepływu (l/h)

Nasadka	Prędkość przepływu (l/h)	Ciśnienie nominalne (bar)
12 Dysza wachlarzowa	90,9	4,4
12 Dysza pojedyncza	81,8	5,5
12 Dysza podwójna	128,3	2,0
12 Stożkowa głowica natryskowa (mgiełka)	117,3	2,5
33 Stożkowa głowica natryskowa (mgiełka)	61,8	5,8
33 Stożkowa głowica natryskowa (strumień wody)	125,2	2,0

<b>Akumulator PARKSIDE Performance Smart</b>	<b>Smart PAPS 204 A1/ Smart PAPS 208 A1</b>
Zakres częstotliwości:	2400–2483,5 MHz
Poziom mocy:	≤ 20 dBm

### Czas ładowania

	<b>2 Ah akumulator PAP 20 B1 *</b>	<b>4 Ah akumulator PAP 20 B3 *</b>	<b>4 Ah Smart PAPS 204 A1 *</b>	<b>8 Ah Smart PAPS 208 A1 *</b>
<b>Maks. 2,4 A Ładowarka PLG 20 A4/C1 *</b>	60 min	120 min	120 min	210 min
<b>Maks. 4,5 A Ładowarka PLG 20 A3/C3 *</b>	35 min	60 min	50 min	120 min
<b>Maks. 4,5 A Ładowarka PDSLГ 20 A1 *</b>	35 min	60 min	50 min	120 min
<b>Ładowarka Smart PLGS 2012 A1 *</b>	35 min	35 min	35 min	45 min

\* Akumulator i szybka ładowarka nie wchodzą w zakres dostawy.

### Zalecana temperatura otoczenia (produkt i akumulator)

Podczas ładowania:	+4 °C do +40 °C
Podczas pracy:	+4 °C do +40 °C
Podczas przechowywania:	+20 °C do +26 °C

### Wartości emisji hałasu

Zmierzone wartości zostały określone zgodnie z normą EN 62841. Ważony poziom A hałasu elektronarzędzia wynosi zazwyczaj:

Poziom ciśnienia akustycznego $L_{pA}$ :	67,3 dB(A)
Niepewność $K_{pA}$ :	3 dB
Poziom mocy akustycznej $L_{WA}$ :	75,3 dB(A)

Niepewność $K_{WA}$ :	3 dB
-----------------------	------

### Wartości emisji drgań

Całkowite wartości drgań (suma wektorowa trzech kierunków), określone zgodnie z normą EN 62841:

Wibracja dłoni lub ramion $a_{h,D}$ :	<2,5 m/s <sup>2</sup>
Niepewność $K_{WA}$ :	1,5 m/s <sup>2</sup>

### OSTRZEŻENIE!



Nosić ochronniki słuchu!

## RADA

- ▶ Deklarowana całkowita wartość drgań i deklarowana wartość emisji hałasu zostały zmierzone zgodnie ze znormalizowaną procedurą testową i mogą być wykorzystane do porównania jednego elektronarzędzia z innym.
- ▶ Określona całkowita wartość drgań i podana wartość emisji hałasu mogą być również wykorzystane do wstępnej oceny obciążenia.

## ⚠ OSTRZEŻENIE!

- ▶ Emisje drgań i hałasu podczas rzeczywistego użytkowania elektronarzędzia mogą odbiegać od podanych wartości, zależnie od sposobu używania elektronarzędzia, a w szczególności od rodzaju obrabianego przedmiotu. Staraj się minimalizować wpływ wibracji i hałasu. Przykładowe środki zmniejszające narażenie się na drgania obejmują noszenie rękawic podczas używania narzędzia i ograniczanie czasu pracy. W takim przypadku należy wziąć pod uwagę wszystkie fazy cyklu operacyjnego (na przykład czas, w którym elektronarzędzie jest wyłączone i te, w których jest włączone, ale działa bez obciążenia).



## Instrukcje bezpieczeństwa

- **Ogólne instrukcje bezpieczeństwa dla elektronarzędzi**

### ⚠ OSTRZEŻENIE!

- ▶ **Przeczytać wszystkie instrukcje bezpieczeństwa, instrukcje użytkowania, ilustracje i dane techniczne dostarczone z tym elektronarzędziem.**

Nieprzestrzeżenie poniższych instrukcji może spowodować porażenie prądem, pożar i/lub poważne obrażenia.

### **Zachować wszystkie instrukcje bezpieczeństwa oraz instrukcje użytkowania do przyszłego wglądu.**

Użyty w instrukcji bezpieczeństwa termin „elektronarzędzie” odnosi się do elektronarzędzi zasilanych z sieci (z przewodem zasilającym) i elektronarzędzi zasilanych z akumulatora (bez przewodu zasilającego).

### **Bezpieczeństwo pracy**

1. **Miejsce pracy powinno być czyste i dobrze oświetlone.** Nieuporządkowane lub nieoświetlone obszary robocze mogą prowadzić do wypadków.
2. **Nie należy pracować z elektronarzędziem w środowisku potencjalnie wybuchowym, w którym znajdują się łatwopalne ciecze, gazy lub pyły.** Elektronarzędzia generują iskry, które mogą zapalić pył lub opary.
3. **Podczas korzystania z elektronarzędzia trzymać z daleka dzieci i inne osoby.** W przypadku rozproszenia uwagi można utracić kontrolę nad elektronarzędziem.

## Bezpieczeństwo elektryczne

1. **Wtyczka elektronarzędzia musi pasować do gniazda. Wtyczki nie wolno w żaden sposób zmieniać. Z elektrycznie uziemionymi elektronarzędziami nie używać wtyczek przejściowych.** Niezmodyfikowane wtyczki i dopasowane gniazda zmniejszają ryzyko porażenia prądem.
2. **Unikać kontaktu ciała z uziemionymi powierzchniami, takimi jak rury, grzejniki, piece i lodówki.** Jeśli ciało jest uziemione, istnieje zwiększone ryzyko porażenia prądem.
3. **Elektronarzędzia należy chronić przed deszczem i wilgocią.** Wnikanie wody do elektronarzędzia zwiększa ryzyko porażenia prądem.
4. **Nie używać kabla zasilającego do przenoszenia elektronarzędzia, zawieszania lub odłączania od gniazdka ściennego. Kabel zasilający trzymać z dala od źródeł ciepła, oleju, ostrych krawędzi lub ruchomych części urządzenia.** Uszkodzone lub splątane kable zasilające zwiększają ryzyko porażenia prądem.
5. **Podczas pracy z elektronarzędziami na zewnątrz należy używać wyłącznie przedłużaczy przystosowanych do użytku na zewnątrz.** Używanie przedłużacza przystosowanego do użytku na zewnątrz zmniejsza ryzyko porażenia prądem.
6. **Jeśli działanie elektronarzędzia w wilgotnym otoczeniu jest nieuniknione, należy zastosować zasilanie z zabezpieczeniem różnicowoprądowym.** Zastosowanie wyłącznika różnicowoprądowego zmniejsza ryzyko porażenia prądem.

## Bezpieczeństwo osób

1. **Zawsze zwracać uwagę na to, co się robi i zachowywać rozsądek podczas pracy z elektronarzędziem. Nie używać elektronarzędzia będąc zamkniętym lub pod wpływem narkotyków, alkoholu albo leków.** Chwila nieuwagi podczas używania elektronarzędzia może spowodować poważne obrażenia.
2. **Nosić sprzęt ochrony osobistej i zawsze okulary ochronne.** Noszenie osobistego sprzętu ochronnego, takiego jak maska przeciwpyłowa, antypoślizgowe obuwie ochronne, kask ochronny lub ochrona słuchu, w zależności od rodzaju i zastosowania elektronarzędzi, zmniejsza ryzyko obrażeń.
3. **Unikać niezamierzonego uruchomienia. Przed przeniesieniem, podniesieniem lub podłączeniem do źródła zasilania upewnić się, że elektronarzędzie jest wyłączone.** Trzymanie palca na spuście elektronarzędzia podczas przenoszenia lub przenoszenie włączonego elektronarzędzia to zaproszenie do wypadku.
4. **Przed włączeniem elektronarzędzia usunąć narzędzia regulacyjne lub kluczce.** Narzędzie lub klucz umieszczony w obracającej się części elektronarzędzia może spowodować obrażenia.
5. **Unikać nieprawidłowej postawy. Upewniać się, że stopy są bezpieczne i zachowywać równowagę przez cały czas.** Pozwala to lepiej kontrolować elektronarzędzie w nieoczekiwanych sytuacjach.

6. **Nosić odpowiednią odzież. Nie nosić luźnej odzieży ani biżuterii. Włosy, ubranie i rękawice należy trzymać z dala od ruchomych części.** Luźne ubranie, biżuteria lub długie włosy mogą zostać pochwycone przez ruchome części.
7. **Jeśli istnieje możliwość zainstalowania urządzeń do odpylania i zbierania kurzu, upewnić się, że są one podłączone i prawidłowo używane.** Używanie odpylacza zmniejsza zagrożenia związane z zapyleniem.
8. **Nie dopuszczać, aby wiedza zdobyta podczas częstego używania elektronarzędzia była przyczyną utraty czujności i ignorowania zasad bezpieczeństwa dotyczących elektronarzędzi.** Nieostrożne działanie może w ułamku sekundy doprowadzić do poważnych obrażeń.
3. **Przed dokonaniem zmian w ustawieniach urządzenia, wymianą narzędzia wkładanego lub odłożeniem elektronarzędzia należy odłączyć wtyczkę od gniazdka zasilania i/lub wyjąć wymienny akumulator.** To zabezpieczenie chroni przed niezamierzonym uruchomieniem elektronarzędzia.
4. **Nieużywane elektronarzędzia trzymać w miejscu niedostępnym dla dzieci. Nie pozwalać, aby elektronarzędzie było używane przez osoby, które nie znają tego elektronarzędzia lub nie przeczytały tej instrukcji.** Elektronarzędzia są niebezpieczne, gdy są używane przez niedoświadczonych ludzi.
5. **Zachowywać ostrożność podczas używania elektronarzędzi i narzędzi wkładanych. Sprawdzać, czy części ruchome działają prawidłowo i nie zacinają się, czy nie są zepsute lub uszkodzone w stopniu, wykluczającym poprawne funkcjonowanie elektronarzędzia. Przed użyciem elektronarzędzia należy naprawić uszkodzone części.** Wiele wypadków spowodowanych jest przez źle konserwowane elektronarzędzia.

#### **Używanie i konserwacja elektronarzędzia**

1. **Nie przeciążać elektronarzędzia. Używać elektronarzędzia odpowiedniego do wykonywanej pracy.** Odpowiednie elektronarzędzie wykona zadanie lepiej i bezpieczniej w zakresie, do którego zostało zaprojektowane.
2. **Nie używać elektronarzędzia, którego przełącznik jest uszkodzony.** Elektronarzędzie, którego nie można włączyć lub wyłączyć, jest niebezpieczne i musi być naprawione.
6. **Narzędzia tnące muszą być ostre i czyste.** Starannie konserwowane narzędzia tnące o ostrych krawędziach tnących są mniej podatne na zakleszczenie i łatwiejsze w prowadzeniu.
7. **Elektronarzędzia, akcesoria, narzędzia wkładane, itp. powinny być używane zgodnie z tymi instrukcjami. Pod uwagę należy brać warunki i pracę, jaką należy wykonać.** Używanie elektronarzędzi do innych celów niż zamierzone może prowadzić do niebezpiecznych sytuacji.

8. **Uchwyty i powierzchnie chwytne utrzymywać w stanie suchym, czystym i wolnym od oleju i smaru.** Śliskie uchwyty i powierzchnie chwytne nie zapewniają bezpiecznej obsługi i kontroli elektronarzędzia w nieprzewidzianych sytuacjach.

### **Używanie i obsługa narzędzia bezprzewodowego**

1. **Akumulatory ładować tylko za pomocą ładowarek zalecanych przez producenta.** Ładowarka odpowiednia dla określonego typu akumulatora może spowodować pożar podczas używania z innym akumulatorem.
2. **W elektronarzędziach używać tylko odpowiednich akumulatorów.** Użycie innych akumulatorów może spowodować obrażenia lub pożar.
3. **Nie używany akumulator należy trzymać z dala od spinaczy, monet, kluczy, gwoździ, śrub lub innych małych metalowych przedmiotów, które mogłyby spowodować zwarcie styków.** Zwarcie między stykami akumulatora może spowodować oparzenia lub pożar.
4. **Nieprawidłowo używany akumulatora może spowodować wycieki płynu. Unikać kontaktu z płynem. W razie przypadkowego kontaktu spłukać wodą. Jeśli płyn dostanie się do oczu, zasięgnąć dodatkowej pomocy medycznej.** Wyciekający z akumulatora płyn może spowodować podrażnienie skóry lub poparzenia.
5. **Nie używać uszkodzonego lub zmodyfikowanego akumulatora.** Uszkodzone lub zmienione akumulatory mogą zachowywać się w nieprzewidziany sposób i spowodować pożar, wybuch lub obrażenia.

6. **Nie narażać akumulatora na działanie ognia ani innych źródeł ciepła.** Ogień lub temperatura powyżej 130 °C może spowodować wybuch.
7. **Przestrzegać wszystkich instrukcji ładowania i nigdy nie ładować akumulatora ani narzędzia bezprzewodowego poza zakresem temperatur podanym w instrukcji obsługi.** Nieprawidłowe ładowanie lub ładowanie poza dopuszczalnym zakresem temperatur może zniszczyć akumulator i zwiększa ryzyko pożaru.

### **Serwis**

1. **Elektronarzędzie powinno być naprawiane tylko przez wykwalifikowany personel i tylko z użyciem oryginalnych części zamiennych.** Zapewnia to utrzymanie bezpieczeństwa elektronarzędzia.
2. **Nigdy nie serwisować uszkodzonych akumulatorów.** Wszystkie czynności związane z konserwacją akumulatorów powinny być wykonywane wyłącznie przez producenta lub autoryzowane centrum serwisowe.

### **● Instrukcje bezpieczeństwa dla opryskiwaczy plecakowych**

- W opryskiwaczu plecakowym można używać wyłącznie pestycydów, które zostały zatwierdzone przez lokalne lub krajowe organy nadzoru do stosowania z opryskiwaczami plecakowymi.
- Osoby postronne, dzieci i zwierzęta należy z dala od miejsca prowadzonego oprysku.

- Zwracać uwagę na niebezpieczeństwa, które może spowodować rozpylany materiał. Przed użyciem w produkcie pestycydów lub innych aerozoli należy uważnie przeczytać etykietę na oryginalnym opakowaniu i postępować zgodnie ze wskazówkami.
- **Ryzyko pożaru!** Nie rozpylać łatwopalnych cieczy, takich jak np. benzyna.
- **Ryzyko eksplozji!** Nie narażać na bezpośrednie działanie promieni słonecznych.
- Należy używać wyłącznie części dostarczonych lub zatwierdzonych przez producenta.
- Nie rozpylać na wietrze albo do wody lub źródeł wody pitnej.
- Łancę natryskową trzymać z dala od operatora.
- Po wleciu cieczy do zbiornika opryskiwacza mocno dokręcić pokrywę zbiornika opryskiwacza.
- Używać tylko dostępnych w handlu chemikaliów na bazie wody.
- W produkcie nie należy używać żadnych alkalicznych, nagrzewających się ani żrących płynów. Mogą one powodować korozję metalowych części lub atakować zbiornik opryskiwacza i wąż.
- Po użyciu produktu w zbiorniku opryskiwacza nie pozostawiać żadnych resztek ani materiału natryskowego. Wyczyścić produkt po każdym użyciu.
- Aby uniknąć uszkodzenia węża lub zbiornika opryskiwacza, nie dodawać płynów o temperaturze powyżej 45 °C.
- Nie przepelniać zbiornika opryskiwacza.
- Nie używać produktu w przestrzeniach lub pomieszczeniach zamkniętych. Zawsze rozpylać w miejscach o dobrej wentylacji. Podczas używania produktu nie palić, nie jeść ani nie pić.
- Nie palić w miejscach, w których produkt będzie używany.
- Zawsze nosić odpowiednie środki ochrony osobistej (patrz „Przygotowanie” – „Akcesoria”). Skontaktować się ze specjalistą w celu uzyskania szczegółowych informacji o środkach ochrony indywidualnej.
- Nie rozpylać środków do oprysku bezpośrednio na skórę.
- Dyszę kierować bezpośrednio na opryskiwane rośliny lub przedmioty.
- Upewniać się, że środki do oprysku są kierowane na obszar, który nie zostanie uszkodzony przez takie środki.
- **Ryzyko porażenia prądem!** Nie rozpylać w kierunku gniazdek elektrycznych.
- Po każdym użyciu dokładnie myć ręce oraz wszystkie miejsca, w których skóra miała kontakt ze środkiem do oprysku.
- Wyjąć baterię z produktu przed opróżnieniem, czyszczeniem lub przechowywaniem produktu, aby uniknąć przypadkowego uruchomienia.
- Przed każdym użyciem dokładnie obejrzeć produkt wewnątrz i na zewnątrz oraz sprawdzić wszystkie elementy.
- Sprawdzić, czy nie ma pękniętych i uszkodzonych węży, wycieków, zatkanych dysz oraz brakujących lub uszkodzonych części.

- Uszkodzony wąż lub luźne połączenie węża może spowodować przypadkowy kontakt z roztworem natryskowym, co może skutkować poważnymi obrażeniami lub uszkodzeniem mienia.
- Jeśli produkt jest uszkodzony, należy go naprawić przed użyciem. Przyczyną wielu wypadków są źle konserwowane produkty.
- Nie podnosić ani nie przenosić produktu, trzymając za wąż lub zawór odcinający. Produkt należy przenosić trzymając wyłącznie za uchwyt i pas naramienny.
- Nigdy nie używać produktu w pomieszczeniu, w którym istnieje ryzyko wybuchu lub w pobliżu łatwopalnych cieczy lub gazów.
- Nie zanurzać produktu w wodzie ani w innych cieczach. Nie umieszczać produktu w miejscu, w którym może spaść lub zostać wciągnięty do wanny lub zlewu.
- Produkt należy obsługiwać wyłącznie trzymając go w pozycji pionowej.
- Nie używać produktu z pustym zbiornikiem opryskiwacza.
- Niezbędne jest odpowiednie przeszkolenie w zakresie bezpiecznego używania urządzenia.
- Nie używać produktu, gdy jest się zmęczonym, chorym lub pod wpływem alkoholu, narkotyków lub leków.
- Przed użyciem produktu zawsze przeprowadzać kontrolę wzrokową. Nie używać produktu, jeśli jest uszkodzony. Jeśli produkt jest uszkodzony, sprawdzenie zlecić wykwalifikowanemu personelowi.
- Zawsze sprawdzać produkt pod kątem wycieków. Przed użyciem produktu naprawić wszelkie nieszczelności.
- Nie kierować akcesoriów na siebie lub inne osoby podczas montażu lub demontażu.
- Produkt może być obsługiwany tylko przez 1 osobę jednocześnie. Żadna inna osoba nie może być obecna w tym samym czasie w promieniu 15 metrów.
- Jeśli strumień natrysku nie wychodzi z dyszy lub siła oprysku jest zmniejszona, to wąż lub system natryskowy mogą być zablokowane. Wypłukać i wyczyścić wszystkie części węża i systemu natryskowego czystą wodą (zawór odcinający, mały filtr, rurkę dyszy, wąż, dyszę).
- Po dłuższym przechowywaniu produktu (np. po zimie) zbiornik opryskiwacza  napęlnić czystą wodą. Wykonać uruchomienie próbne, aby sprawdzić, czy nie ma wycieków lub pęknięć.
- Po każdym użyciu spuścić ciśnienie pozostałe w zbiorniku opryskiwacza, a zwłaszcza przed zdjęciem pokrywy zbiornika opryskiwacza. W tym celu należy nacisnąć spust.
- Pod żadnym pozorem nie modyfikować produktu. Modyfikacje mogą prowadzić do poważnych obrażeń.
- Wszelkie prace konserwacyjne i naprawcze, które nie są wymienione w niniejszej instrukcji, muszą być wykonywane przez autoryzowane centrum serwisowe.

- Używać wyłącznie części zamiennych i akcesoriów dostarczonych przez producenta. Wszystkie inne naprawy mogą być wykonywane wyłącznie przez autoryzowane centrum serwisowe. Niewłaściwa konserwacja, użycie niezgodnych komponentów oraz usunięcie urządzeń zabezpieczających może prowadzić do niebezpiecznych sytuacji, takich jak np. śmierć, obrażenia i uszkodzenia zagrażające życiu.
- Podczas pracy należy zwrócić uwagę na aplikowaną dawkę.

## ● Redukcja wibracji i hałasu

Ograniczyć czas użytkowania, korzystać z trybów niskiego poziomu wibracji i niskiego poziomu hałasu oraz nosić osobiste wyposażenie ochronne, aby zmniejszyć wibracje i hałas.

Poniższe środki pomagają zmniejszyć ryzyko związane z drganiami i hałasem:

- Używać produktu tylko zgodnie z jego przeznaczeniem i zgodnie z opisem w tej instrukcji.
- Upewnić się, że produkt jest w dobrym stanie i dobrze utrzymany.
- Trzymać produkt bezpiecznie za uchwyty lub powierzchnie chwytne.
- Utrzymywać produkt zgodnie z instrukcjami i zapewniać odpowiednie smarowanie (jeśli dotyczy).
- Planować pracę tak, aby produkty o wysokiej wibracji były używane przez dłuższy okres czasu.

## ● Zachowanie w sytuacjach awaryjnych

Zapoznać się z użytkowaniem tego produktu z pomocą niniejszej instrukcji obsługi. Zapamiętać instrukcje bezpieczeństwa i stosować się do nich. Pomaga to uniknąć ryzyka i niebezpieczeństw.

- Zawsze zachowywać czujność korzystając z tego produktu, aby wcześniej wykryć niebezpieczeństwo i podjąć odpowiednie działania. Szybka interwencja może zapobiec poważnym obrażeniom i uszkodzeniu mienia.
- W przypadku awarii należy natychmiast wyłączyć produkt i wyjąć akumulator. Przed ponownym użyciem oddać produkt do sprawdzenia przez wykwalifikowanego specjalistę i, jeśli to konieczne, do naprawy.
- Zawsze należy mieć pod ręką instrukcję obsługi lub etykietę środka do oprysku, aby w nagłych przypadkach lekarz mógł zostać poinformowany o danej substancji chemicznej.
- W sytuacji awaryjnej postępować zgodnie z instrukcjami producenta chemikaliów, podanymi na etykiecie.
- Przestrzegać zaleceń z kart bezpieczeństwa producenta.
- Postępowanie po wypadkach: W przypadku kontaktu z roztworem środka do oprysku wyłączyć produkt, ustawiając przełącznik zasilania [14]. Natychmiast zwolnij produkt, podnosząc dolny koniec zatrząsków po obu stronach pasa naramiennego [6] (rys. P).

- **Zagrożenie dla zdrowia w wyniku kontaktu z pestycydami!** Środki ochrony roślin mogą być szkodliwe dla zdrowia w wyniku wdychania, spożycia lub wchłonięcia przez skórę. W razie wątpliwości lub wystąpienia objawów skonsultować się z lekarzem. Dlatego należy przestrzegać następujących wskazówek bezpieczeństwa:
  - Postępować zgodnie z instrukcjami bezpieczeństwa podanymi na etykietach środków ochrony roślin.
  - Zwracać uwagę na podane maksymalne stężenie.
  - Niektóre płyny wymagają stosowania okularów ochronnych, rękawiczek lub innych środków ochronnych.
  - Zawsze żądać od producenta chemikaliów karty charakterystyki i przestrzegać jej zaleceń.
  - Roztwór środka do oprysku opróżniać tylko wtedy, gdy jest się bezpiecznym.

## ● Inne zagrożenia

Nawet jeśli używasz tego produktu poprawnie, istnieje potencjalne ryzyko obrażeń ciała i uszkodzenia mienia. Następujące niebezpieczeństwa mogą wystąpić w związku ze strukturą i konstrukcją tego produktu, w tym między innymi:

- Uszkodzenia zdrowia wynikające z emisji drgań, jeśli produkt jest używany przez dłuższy czas, niewłaściwie obsługiwany i konserwowany.
- Ryzyko obrażeń i szkód materialnych spowodowanych przez latające przedmioty.

## RADA

- ▶ Ten produkt wytwarza pole elektromagnetyczne podczas pracy! W pewnych okolicznościach pole to może mieć wpływ na aktywne lub pasywne implanty medyczne! Aby zmniejszyć niebezpieczeństwo poważnych lub śmiertelnych obrażeń, przed użyciem produktu zaleca się, aby osoby z implantami medycznymi skonsultowały się z lekarzem i producentem implantu medycznego!

## ● Instrukcje bezpieczeństwa dotyczące ładowarek akumulatorów

- Urządzenie może być używane przez dzieci w wieku powyżej 8 lat i osób o ograniczonych zdolnościach fizycznych, zmysłowych lub umysłowych lub braku doświadczenia i wiedzy, gdy jest nadzorowany lub pouczony o bezpiecznym użyciu urządzenia i wynikających z niego niebezpieczeństwach.
- Dzieci nie powinny bawić się urządzeniem.
- Czyszczenia i prac konserwacyjnych nie mogą przeprowadzać dzieci pozostawione bez nadzoru.
- Nie ładować baterii jednorazowych.
- Naruszenie tej rady prowadzi do zagrożeń.

- W celu uniknięcia zagrożeń uszkodzony kabel zasilający musi być wymieniony przez producenta, jego serwisanta lub też osobę posiadającą podobne kwalifikacje.
- Części elektryczne chronić przed wilgocią. Nigdy nie zanurzać w wodzie lub innych płynach, aby uniknąć porażenia prądem. Nie trzymać urządzenia pod bieżącą wodą. Postępować zgodnie z instrukcjami dotyczącymi czyszczenia, konserwacji i naprawy.
- Urządzenie nadaje się tylko do użytku w pomieszczeniach.

**⚠ UWAGA!** Ta ładowarka akumulatorów nadaje się tylko do ładowania akumulatorów następującego typu:

Akumulator Parkside 20 V		
PAP 20 B1	2 Ah	5 cel
PAP 20 B3	4 Ah	10 cel
PAPS 204 A1	4 Ah	5 cel
PAPS 208 A1	8 Ah	10 cel

- W sklepie internetowym firmy LIDL pod adresem [www.lidl.de](http://www.lidl.de) klienci mogą nabyć kompatybilne zamiennie akumulatory i ładowarki.

## ● **Przygotowanie**

Bezpieczne użytkowanie tego produktu wymaga dokładnego zrozumienia informacji zawartych na produkcie i w niniejszej instrukcji. Produkt wymaga również pełnego zrozumienia zadania, którym się zajmujesz. Przed użyciem tego produktu należy zapoznać się ze wszystkimi jego funkcjami i przepisami bezpieczeństwa.

W przypadku używania tego produktu po raz pierwszy należy zwrócić się do doświadczonego operatora o przekazanie praktycznych instrukcji dotyczących użytkowania produktu i sprzętu ochronnego.

## ● **Akcesoria**

Aby bezpiecznie i prawidłowo obsługiwać ten produkt, zależnie od potrzeb należy użyć następujących akcesoriów, m.in. wymaganych narzędzi i środków pomocniczych:

- Dostępne na rynku chemikalia do domu i ogrodu, m.in. insektycydy, fungicydy, środki chwastobójcze i nawozy
- Odpowiedni sprzęt ochrony osobistej (ŚOI), np.:
  - Odzież nieprzepuszczalna, kombinezony ochronne
  - Nieprzepuszczalne buty ochronne z antypoślizgowymi podeszwami odpornymi na pestycydy
  - Nieprzepuszczalne rękawice odporne na pestycydy
  - Dobrze dopasowane okulary ochronne zgodne z europejską normą EN 166
  - Odpowiednia maska ochrony dróg oddechowych

- Akcesoria są dostępne u autoryzowanych sprzedawców. Przy zakupie należy zawsze przestrzegać wymagań technicznych tego produktu (patrz akapit „Dane techniczne”).
- W razie braku pewności należy zapytać wykwalifikowanego specjalistę i zasięgnąć porady u sprzedawcy.

## RADA

- ▶ Niniejsza instrukcja obsługi zawiera informacje o akumulatorze i ładowarce akumulatorów. Akumulator i ładowarka akumulatorów nie wchodzi w zakres dostawy (patrz akapit „Zakres dostawy”).

## ● Własności

- **Zbiornik opryskiwacza:** Pojemność zbiornika opryskiwacza [3] wynosi 16 litrów.
- **Spust:** Naciśnięcie spustu [28] wyzwala strumień, rozpylający powszechnie stosowane chemikalia do zastosowań domowych i ogrodniczych.
- **Zatrząsk blokady:** Zatrząsk blokady [35] umożliwia ciągly natrysk bez trzymania wciśniętego spustu.
- **Przełącznik zasilania:** Przełącznik zasilania [14] włącza lub wyłącza produkt i reguluje ciśnienie oprysku.
- **Pokrywa akumulatora:** Pokrywa komory akumulatora [5] chroni akumulator przed kontaktem z płynami.
- **Filtr:** Filtry koszykowy [26] i mały [36] służą do filtrowania substancji stałych.
- **Dysze:** Dołączono dysze [12] i stożkową głowicę natryskową [33], aby umożliwić stosowanie różnych form oprysku i natężenia przepływu.

- **Wskaźnik stanu akumulatora:** Wskaźnik stanu akumulatora [21] pokazuje stan naładowania akumulatora [18].
- **Pas naramienny:** W sytuacji awaryjnej użytkownik może szybko odpiąć produkt poprzez podniesienie dolnego końca zatrząsku po obu stronach pasa naramiennego [6] (rys. P).

## ● Akumulator

### ● Ładowanie akumulatora

Rys. C

## RADA

- ▶ Akumulator [18] można ładować w dowolnym momencie bez skracania żywotności akumulatora.
- ▶ Przerwanie procesu ładowania nie spowoduje uszkodzenia akumulatora [18].
- ▶ Doładować akumulator [18] przed użyciem, jeśli poziom naładowania akumulatora jest średni lub niski.

1. Akumulator [18] włożyć do szybkiej ładowarki [23].
2. Kabel zasilania z wtyczką sieciową [22] podłączyć do gniazda zasilania.
3. Diody LED (zielona [25] i czerwona [24]) stanu ładowania informują o stanie szybkiej ładowarki [23] i akumulatora [18]:

Diody LED	Stan
Świeci się czerwona dioda LED	Akumulator jest ładowany
Świeci się zielona dioda LED	Akumulator w pełni naładowany
Miga zielona i czerwona dioda LED	Akumulator uszkodzony

Diody LED	Stan
Miga czerwona dioda LED	Akumulator za zimny lub za gorący
Świeci się zielona dioda LED (bez akumulatora)	Ładowarka gotowa do użycia

- Gdy akumulator [18] jest w pełni naładowany:
  - Wyjąć akumulator [18] z szybkiej ładowarki [23].
  - Kabel zasilania z wtyczką sieciową [22] wyciągać z gniazdka sieciowego.

## ● Wkładanie i wyjmowanie akumulatora

1. Otworzyć pokrywę komory akumulatora [5] (rys. I).
2. **Wkładanie:** Akumulator [18] umieścić na szynie prowadzącej i wsunąć z powrotem do produktu. Akumulator zatrzaśnie się ze słyszalnym kliknięciem.
3. **Wyjmowanie:** Nacisnąć przyciski zwalniające [19] na akumulatorze [18] i wyciągnąć.
4. Zamknąć pokrywę komory akumulatora [5].

## ● Sprawdzanie stanu naładowania akumulatora

Rys. C

- Nacisnąć przycisk [↔] [20] na akumulatorze [18].
- Stan naładowania akumulatora [18] jest sygnalizowany wskaźnikiem stanu akumulatora [21]:

Diody LED	Stan
Czerwona – żółta – zielona	Akumulator w pełni naładowany
Czerwona – żółta	Akumulator w połowie naładowany

Diody LED	Stan
Czerwona	Akumulator wymaga naładowania

## ● Aplikacja PARKSIDE

### ● Łączenie produktu z aplikacją PARKSIDE

#### Włączanie i wyłączenie funkcji Bluetooth® w akumulatorze

- Wcisnąć na 3 sekundy przycisk [↔] [20] na akumulatorze [18], aby włączyć funkcję Bluetooth®. Pomarańczowa dioda LED stanu akumulatora [21] zaświeci się. Funkcja Bluetooth® zostanie aktywowana.
- Zwolnić przycisk [↔] [20].
- Wcisnąć na 10 sekund przycisk [↔] [20] na akumulatorze [18], aby wyłączyć funkcję Bluetooth®. Pomarańczowa dioda LED stanu akumulatora [21] zgaśnie. Funkcja Bluetooth® zostanie wyłączona. W aplikacji **PARKSIDE** produkt będzie pokazywany jako będący poza zasięgiem.

### ● Ponowne łączenie produktu z aplikacją PARKSIDE

#### RADA

- ▶ Produkt może być używany tylko z aplikacją **PARKSIDE**, jeśli akumulator [18] będzie włożony do produktu.
- ▶ Z aplikacją **PARKSIDE** mogą współpracować wyłącznie akumulatory **Smart Performance**.

1. Wcisnąć na 3 sekundy przycisk [↔] [20] na akumulatorze [18], aby włączyć funkcję Bluetooth®.
2. W smartfonie włączyć funkcję Bluetooth®.
3. Otworzyć aplikację **PARKSIDE**.

## ● Pierwsze połączenie produktu z aplikacją PARKSIDE

1. Wybierz **Dodaj urządzenie** lub **+** z zakładki **Twoje urządzenia**. Aplikacja **PARKSIDE** przeskanuje obszar w poszukiwaniu dostępnych urządzeń. Aplikacja **PARKSIDE** pokaże, czy znaleziono dostępne urządzenia.
2. Dotknąć nazwę produktu, aby wybrać akumulator **18**.
3. Dotknąć **Zakończono**, aby potwierdzić połączenie. Akumulator **18** pojawi się na wykazie w zakładce **Twoje urządzenia** i będzie można go wybrać.
4. Wybrać akumulator **18**. Gdy akumulator jest włożony do produktu, to informacje o produkcie można znaleźć w zakładce **Twoje urządzenia**.

### RADA

- ▶ Jeśli dioda LED stanu połączenia **17** nie świeci światłem ciągłym:
- ▶ Akumulator **18** podłączyć do produktu. Przełącznik zasilania **14** wcisnąć na 5 sekund. Dioda LED stanu połączenia **17** będzie migać przez kilka sekund, a następnie zacznie świecić światłem ciągłym. Informacje o produkcie są wyświetlane na karcie **Twoje urządzenia**.
- ▶ Z aplikacją **PARKSIDE** mogą współpracować wyłącznie akumulatory **Smart Performance**.

### RADA

- ▶ Aplikacja **PARKSIDE** umożliwia monitorowanie produktu i sterowanie niektórymi jego funkcjami. Funkcje mogą ulec zmianie wraz z aktualizacjami aplikacji i oprogramowania sprzętowego. Więcej informacji o aplikacji **PARKSIDE** można znaleźć w instrukcji obsługi inteligentnego akumulatora.
- ▶ Aplikacja **PARKSIDE** współpracuje z systemami operacyjnymi iOS 15.0 i Android 6.0 lub nowszymi.

## ● Przed użyciem

### ● Mocowanie pasa naramiennego

(Rys. F)

1. Zaczepy do paska **6a** na pasie naramiennym **6** przypiąć do oczek **27** zbiornika opryskiwacza **3**.
2. Wyregulować długość pasa naramiennego **6**.

### ● Mocowanie rurki dyszy ze stali nierdzewnej

(Rys. G)

1. Na jednym końcu rurki dyszy stali nierdzewnej **9** znajduje się pierścień O-ring **31**. Tę stronę rurki dyszy ze stali nierdzewnej należy podłączyć do zaworu odcinającego **37**.
2. Nakrętkę złączną **29**, pierścień zabezpieczający **30** i uszczelkę O-ring **31** wsunąć na gwint zaworu odcinającego **37**.
3. Nakrętkę złączną **29** obracać zgodnie z ruchem wskazówek zegara, aż zostanie dokręcona.

## RADA

- ▶ Gdy rurka dyszy ze stali nierdzewnej [9] nie jest używana: Opcja – rurkę dyszy ze stali nierdzewnej przymocować do sworznia zbiornika opryskiwacza [7] za pomocą haka do zawieszania [11], aby ułatwić przenoszenie.

## ● Regulacja długości rurki dyszy ze stali nierdzewnej

(Rys. H)

## RADA

- ▶ Wyregulować długość rurki dyszy ze stali nierdzewnej [9], aby nie zanieczyścić siebie, osób postronnych lub otoczenia.

Rurka dyszy ze stali nierdzewnej [9] jest wysuwana.

Wydłużanie rurki dyszy ze stali nierdzewnej [9]:

1. Nakrętkę rurową [32] przekręcić w kierunku przeciwnym do ruchu wskazówek zegara, aż zostanie poluzowana.
2. Wyciągnąć koniec rurki dyszy ze stali nierdzewnej [9], aż do uzyskania żądanej długości.
3. Nakrętkę rurową [32] przekręcić zgodnie z ruchem wskazówek zegara, aż będzie mocno dokręcona.

## RADA

- ▶ W razie potrzeby rurkę dyszy ze stali nierdzewnej [9] należy wydłużyć, aby uniknąć zanieczyszczenia środowiska, użytkownika lub osób postronnych.

## ● Regulacja stożkowej głowicy natryskowej na rurce dyszy ze stali nierdzewnej

(Rys. J)

Stożkowa głowica natryskowa [33] jest wstępnie zamontowana na rurce dyszy ze stali nierdzewnej [9].

## Regulacja strumienia rozpylania

- **Strumień wody:** Końcówkę stożkowej głowicy natryskowej [33] przekręcić w kierunku przeciwnym do ruchu wskazówek zegara (luzowanie stożkowej głowicy natryskowej).
- **Mgła:** Końcówkę stożkowej głowicy natryskowej [33] przekręcić zgodnie z ruchem wskazówek zegara (dokręcanie stożkowej głowicy natryskowej).

## ● Podłączanie rurki dyszy z tworzywa sztucznego

(Rys. K, L)

- Dowolny koniec rurki dyszy z tworzywa sztucznego [10] podłączyć do zaworu odcinającego [37].
- Na gwint zaworu odcinającego [37] wsunąć pierścień O-ring [31], pierścień zabezpieczający [30] i nakrętkę złączną [29].
- Nakrętkę złączną [29] przekręcić zgodnie z ruchem wskazówek zegara, aż zostanie dokręcona (rys. G).

## ● Podłączanie dysz

Dysze [12] można montować tylko do rurki dyszy z tworzywa sztucznego [10]. Dysz nie mocować do rurki dyszy ze stali nierdzewnej [9].

- Żadaną dyszę [12] nałożyć na jeden koniec rurki dyszy z tworzywa sztucznego [10].

- O-ring [31], pierścien zabezpieczający [30] i nakrętkę złączną [29] wcisnąć na gwint dyszy [12].
- Nakrętkę złączną [29] przekręcić zgodnie z ruchem wskazówek zegara, aby zakręcić ją na gwincie dyszy [12].

### Wybieranie odpowiedniej dyszy

Dysza	Zastosowanie
Dysza wa-chlarzowa 	Jednolity strumień natrysku
Dysza po-dwójna 	Opryski na dużych powierzchniach Oprysk dużych roślin Duże natężenie przepływu
Dysza pojedyncza 	Opryski na małych powierzchniach Oprysk małych roślin
Dysza mgły 	Rozpylanie mgły Duże natężenie przepływu

### RADA

- ▶ Używać wyłącznie dysz i filtrów dostarczonych z produktem.
- ▶ Gdy dysza [12] nie jest używana, można ją opcjonalnie przymocować do sworznia zbiornika opryskiwacza [7] za pomocą wielofunkcyjnego haka do zawieszania [11a], aby ułatwić przenoszenie.

## ● Mieszanie roztworu do oprysku

### ⚠ OSTRZEŻENIE!

▶ Chemikalia mieszać ściśle według instrukcji producenta. Niewłaściwe mieszaniny mogą wytwarzać toksyczne opary lub roztwory wybuchowe.

▶ Zmieszać tylko taką ilość cieczy, jaka jest potrzebna do oprysku.

▶ **Ryzyko przypadkowego kontaktu materiału do oprysku ze skórą i oczami!** Podczas używania, przygotowywania, obsługi, rozpylania lub usuwania chemikaliów zawsze należy nosić odpowiednie środki ochrony osobistej zgodnie z zaleceniami producenta chemikaliów. Sprzęt ten obejmuje co najmniej okulary ochronne, rękawice, ochronę dróg oddechowych i odzież ochronną.

- Nigdy nie rozpylać nierozcieńczonych płynnych pestycydów.
- Roztwór przygotowywać i napełniać zbiornik opryskiwacza [3] tylko na zewnątrz lub w dobrze wentylowanym miejscu.
- Mieszać i napełniać tylko w miejscach, w których można łatwo zatrzymać rozlane płyny.
- Przygotować wystarczającą ilość szmat, aby móc natychmiast zebrać rozlane płyny.
- Przygotuj tylko tyle roztworu dla danego zadania, aby nic nie zostało.
- Nie mieszać różnych chemikaliów, chyba że taka mieszanina została zatwierdzona przez producenta.
- Rozpylane ciecze muszą mieć gęstość wody. Gęstsze ciecze nie mogą być prawidłowo rozpylane.

- Unikaj zanieczyszczania środowiska, wodociągów i/lub kanalizacji za pomocą aerozoli.
- Niewykorzystane pozostałości środków do opryskiwania należy zawsze gromadzić w odpowiednim pojemniku i usuwać zgodnie z zaleceniami władz lokalnych lub krajowych.
- Unikaj bezpośredniego kontaktu z aerozolami. W przypadku kontaktu ze środkami w aerozolu, skażone części ciała należy natychmiast spłukać dużą ilością czystej wody. W razie potrzeby zasięgnąć porady lekarza.
- Dzieci, zwierzęta i zabawki (w tym zabawki dla zwierząt domowych) trzymać z dala od miejsc mieszania i stosowania pestycydów przynajmniej tak długo, jak podano na etykiecie produktu w aerozolu. Jeśli na etykiecie nie ma informacji o czasie, to przed wejściem na opryskany obszar należy poczekać, aż pestycydy wyschną.
- Aerozole przechowywać z dala od dzieci i zwierząt w zamkniętej szafce lub szopie ogrodowej. Wskazane jest wyposażenie szafek i skrzynek w zabezpieczenia przed dziećmi lub kłódki. Blokady bezpieczeństwa są dostępne w lokalnym sklepie ze sprzętem.
- Nauczyć dzieci, że „pestycydy są trucizną” – czymś, czego nigdy nie powinny dotykać ani jeść.
- Nie wywoływać wymiotów, chyba że zaleci to ośrodek kontroli zatruc lub lekarz.
- **Kontakt ze skórą:**
  - Zdjąć zanieczyszczoną odzież.
  - Natychmiast opłukać dotknięte części ciała dużą ilością czystej wody.
  - Jeśli skóra wygląda na spaloną, nie nakładać maści.
  - W razie potrzeby uzyskać pomoc medyczną.
- **Wdychanie:**
  - Jeśli ofiara znajduje się na zewnątrz, przenieść lub przemieścić z dala od obszaru, na którym ostatnio zastosowano pestycyd.
  - Jeśli ofiara znajduje się w pomieszczeniu, natychmiast przenieść lub przemieścić na świeże powietrze.
  - Poluzować obcisłe ubranie ofiary. Jeśli skóra ofiary jest niebieska lub ofiara przestała oddychać, zapewnić wentylację (jeśli wiesz jak) i wezwać pomoc.
- **Kontakt z oczami:**
  - Trzymać powieki otwarte i natychmiast spłukać czystą wodą.
  - Nie używać chemikaliów ani kropli, chyba że zaleci to lekarz lub centrum kontroli zatruc.
  - Zakryć oko czystą szmatką i natychmiast udać się do lekarza.

## ● Pierwsze kroki po kontakcie z pestycydami

- **Spożycie:**
  - Uzyskać pomoc medyczną.
  - Przytomna ofiara powinna wypić niewielką ilość wody, aby rozcieńczyć pestycyd.

## ● Napełnianie zbiornika opryskiwacza

### ⚠ **OSTRZEŻENIE! Ryzyko przypadkowego kontaktu aerozoli ze skórą i oczami.**

- ▶ Podczas używania, przygotowywania, obsługi, rozpylania lub usuwania chemikaliów zawsze należy nosić odpowiedni sprzęt ochrony osobistej, zgodnie z zaleceniami producenta chemikaliów. Ten sprzęt obejmuje co najmniej okulary ochronne, rękawice, ochronę dróg oddechowych i odzież ochronną.
- ▶ Unikać niezamierzonego uruchomienia. Upewnić się, że produkt jest wyłączony, a akumulator [18] jest wyjęty z produktu.
- ▶ Maksymalna pojemność zbiornika opryskiwacza [3] wynosi 16 litrów. Nie przepelniać zbiornika opryskiwacza!

### **RADA**

- ▶ Pojemniki pomiarowe, służące do napełniania zbiornika opryskiwacza [3] oraz do wstępnego mieszania materiałów do oprysku, należy dokładnie wyczyścić i wyfukować.
- ▶ Filtr koszykowy [26] zapobiega przedostawaniu się cząstek brudu, które mogłyby zatkać lub uszkodzić pompę zbiornika opryskiwacza.
- ▶ Przed ponownym założeniem pokrywy zbiornika opryskiwacza [8] należy zawsze umieszczać filtr koszykowy z powrotem na swoim miejscu.

### **RADA**

- ▶ Do użytku z opryskiwaczami plecakowymi używać tylko pestycydów, które zostały zatwierdzone przez lokalne lub krajowe organy nadzoru nad pestycydami.

### **Przed napełnieniem zbiornika opryskiwacza roztworem do oprysku**

1. Wykonać test wodą z kranu. Sprawdzić wszystkie części produktu pod względem szczelności.

### **Napełnianie czystego zbiornika opryskiwacza**

1. Zbiornik opryskiwacza [3] postawić na płaskiej powierzchni.
2. Odkręcić i zdjąć pokrywę zbiornika opryskiwacza [8]. Sprawdzić, czy filtr koszykowy [26] jest prawidłowo włożony (rys. E).
3. Do zbiornika opryskiwacza [3] ostrożnie wlać aż 16 litrów roztworu do oprysku.
4. Po napełnieniu założyć pokrywę zbiornika opryskiwacza [8]. Mocno dokręcić pokrywę zbiornika opryskiwacza.

### **RADA**

- ▶ Na produkcie umieścić etykietę, aby wskazać, jaka substancja chemiczna jest używana.

### ⚠ **OSTRZEŻENIE!**

- ▶ Nigdy nie próbować napełniania zbiornika opryskiwacza [3] podczas jego przenoszenia.

### **Zmiana materiału do oprysku**

Jeśli w zbiorniku opryskiwacza [3] nadal znajduje się materiał do oprysku:

1. Odkręcić pokrywę zbiornika opryskiwacza [8] i wyjąć filtr koszykowy [26].

2. Znajdujący się w zbiorniku opryskiwacza [3] materiał do oprysku włąć do pojemnika dopuszczzonego do składowania chemikaliów. Nie przechowywać chemikaliów w zbiorniku opryskiwacza przez dłuższy czas.
3. Do czyszczenia i płukania zbiornika opryskiwacza [3] i akcesoriów używaj czystej wody. Można dodać niewielką ilość łagodnego domowego środka czyszczącego.
4. Włąć nowy materiał do oprysku (patrz akapit „Napełnianie zbiornika opryskiwacza”).

## ● **Obsługa**

### ● **Włączanie i wyłączenie**

(Rys. B)

Włączenie produktu powoduje przejście produktu do trybu gotowości. Produkt nie będzie rozpylać, dopóki po włączeniu produktu spust [28] nie zostanie naciśnięty.

#### **Włączanie:**

- Nacisnąć przełącznik zasilania [14].

#### **Zwiększanie ciśnienia**

- Nacisnąć przycisk wyboru ciśnienia [16].
- Ciśnienie rośnie po każdym naciśnięciu przycisku, aż do opcji 6 po czym ciśnienie powraca do opcji 2.

#### **Wyłączenie**

- Ponownie nacisnąć przełącznik zasilania [14].

Produkt wyposażono we wskaźnik poziomu naładowania [15] akumulatora. Pokazuje poziom naładowania akumulatora [18], gdy akumulator jest włożony do produktu. Gdy produkt jest wyłączony, wskaźnik poziomu naładowania akumulatora świeci się.

Wskaźnik poziomu naładowania	Stan naładowania
Czerwona/ pomarańczowa/zielona	Maksymalny
Czerwona/ pomarańczowa	Średni
Czerwona	Niski

## ● **Oprysk**

### **⚠ OSTRZEŻENIE!**

- ▶ Ryzyko przypadkowego kontaktu materiału do oprysku ze skórą i oczami. Podczas używania, przygotowywania, obsługi, rozpylania lub usuwania chemikaliów zawsze należy nosić odpowiednie środki ochrony osobistej, zgodnie z instrukcjami producenta chemikaliów. Sprzęt ten zawiera w sobie co najmniej okulary ochronne, rękawice, ochronę dróg oddechowych i odzież ochronną.
- ▶ Przed opryskiwaniem chemikaliami ważne jest, aby sprawdzić odległość od wrażliwych obszarów, takich jak szkoły, szpitale, wrażliwe pola, drogi wodne, zwierzęta gospodarskie, farmy i pasieki.
- Pracować wyłącznie na zewnątrz lub w bardzo dobrze wentylowanych miejscach, np. w szklarniach otwartych.
- Podczas pracy ze środkami ochrony roślin nie jeść, nie pić i nie palić.
- W przypadku oderwania od pracy podczas rozpylania materiału do oprysku – np. telefonicznie – należy odpowiednio zamknąć pojemnik z materiałem do oprysku i trzymać go poza zasięgiem dzieci, które mogą wejść w teren podczas nieobecności.

- Dysz ani innych elementów nigdy nie przedmuchiwać ustami.
- Nie rozpylać w kierunku ludzi lub zwierząt. Unikać opryskiwania w wietrzne dni. Spryskane materiały mogą zostać przypadkowo zdmuchnięte na rośliny lub przedmioty, których nie należy opryskiwać. Zawsze opryskiwać z wiatrem.
- Zbyt wysokie lub zbyt niskie ciśnienie oprysku lub niekorzystne warunki pogodowe mogą prowadzić do nieprawidłowego stężenia roztworu.
- Nigdy nie rozpylać w kierunku osób postronnych.
- Zachowaj szczególną ostrożność w śliskim otoczeniu – wilgoć, śnieg, lód, na zboczach lub na nierównym terenie.
- Uważać na przeszkody: Uważać na śmieci, pniaki, korzenie i rowy, o które można się potknąć lub przewrócić.
- Odpowiednio wcześniej robić przerwy, aby uniknąć zmęczenia i wyczerpania, zmniejszając w ten sposób ryzyko wypadku.
- Pracować spokojnie i ostrożnie – w świetle dziennym i tylko przy dobrej widoczności. Zachowywać czujność, aby nie narażać innych.
- Nigdy nie pracować stojąc na drabinie lub innej niebezpiecznej podporze.
- Podczas pracy na zewnątrz i w ogrodach należy uważać, aby nie zranić małych zwierząt.
- Aby uniknąć znoszenia przez wiatr, podczas opryskiwania należy wziąć pod uwagę różne parametry. Przykłady:
  - Dysze
  - Ciśnienie
  - Długość rurki dyszy
  - Prędkość wiatru
- Aby zmniejszyć niebezpieczeństwo porażenia prądem, nigdy nie pracować w pobliżu przewodów lub kabli pod napięciem.
- Zawsze wyczyścić produkt przed waniem innego materiału do oprysku (patrz akapit „Czyszczenie i konserwacja”).
- Nie używać produktu w temperaturach powyżej +40 °C w cieniu lub w bezpośrednim świetle słonecznym.

### Rozpoczynanie oprysku

- Nacisnąć spust [28], aby rozpylić strumień, odpowiedni do rozpylania powszechnie stosowanych chemikaliów domowych i ogrodowych.

### Kończenie oprysku

- Zwolnić spust [28].

### Ciągły oprysk bez przytrzymywania spustu

(Rys. M)

1. Przytrzymać wciśnięty spust [28].
2. Zatrząsk blokady [35] przesunąć do przodu, aby znalazł się w pozycji blokującej spust.

### Odblokowywanie spustu do oprysku ciągłego

1. Docisnąć spust [28].
2. Zatrząsk blokady [35] wsunąć z powrotem pod spust [28] (rys. M).

### RADA

- ▶ Podczas przerw w pracy nie zostawiać produktu w palącym słońcu lub w pobliżu źródła ciepła.
- ▶ Przedawkowanie może zaszkodzić roślinom i środowisku. Zbyt małe dawkowanie może prowadzić do nieskutecznej ochrony roślin.

## ● Czyszczenie i konserwacja

### ⚠ **OSTRZEŻENIE!**

- ▶ Zawsze wyłączać produkt przed jakąkolwiek inspekcją, konserwacją lub czyszczeniem, wyjąć akumulator [18] i poczekać, aż produkt ostygnie!
- ▶ Naprawy i prace konserwacyjne wykonywać tylko zgodnie z niniejszą instrukcją! Wszystkie inne prace muszą być wykonywane przez wykwalifikowaną osobę!

### ⚠ **OSTRZEŻENIE! Ryzyko kontaktu z chemikaliami!**

- ▶ Podczas używania, przygotowywania, obsługi, rozpylania lub usuwania chemikaliów zawsze nosić odpowiedni sprzęt ochrony osobistej, zgodnie z instrukcjami producenta chemikaliów. Sprzęt ten powinien obejmować co najmniej okulary ochronne, rękawice, ochronę dróg oddechowych i odzież ochronną.

## ● Konserwacja

- Przed i po każdym użyciu sprawdzać produkt i akcesoria (np. dysze) pod kątem zużycia i uszkodzeń. W przypadku stwierdzenia jakiegokolwiek uszkodzenia (np. pęknięcie dyszy [12], dziura w filtrze koszykowym [26] lub małym filtrze [36]) osprzęt należy wymienić na nowy. Należy zwracać uwagę na wymagania techniczne (patrz akapit „Dane techniczne”).
- Pas naramienny [6] sprawdzać regularnie pod kątem strzępienia. Wymienić pas naramienny, jeśli jest zużyty lub postrzępiony.

- Dysze lub filtry zamienne i inne niewymienione części zamienne (np. ładowarkę) można zamówić za pośrednictwem naszej infolinii serwisowej (patrz akapit „Serwis”). Dzwoniąc na infolinię serwisową w celu zakupu części zamiennych należy przygotować numer IAN.

## ● Naprawy

W przypadku zauważenia wycieku prawdopodobnie uszkodzony jest pierścień uszczelniający w pobliżu źródła wycieku. Pierścień uszczelniający może się zużyć z upływem czasu, powodując pęknięcia i wycieki. Aby wymienić pierścień uszczelniający:

1. Wyłączyć produkt: Nacisnąć przełącznik zasilania [14].
  2. Wyjąć akumulator [18].
  3. Postępować zgodnie ze wskazówkami w rozdziale „Czyszczenie”, aby wyczyścić części w obszarze wycieku.
  4. Zdemontować produkt w miejscu wycieku. Sprawdzić pierścień uszczelniający pod kątem oznak zużycia lub pęknięć.
- Jeśli pierścień uszczelniający jest uszkodzony lub pęknięty, należy go zastąpić odpowiednim pierścieniem uszczelniającym. Zwrócić uwagę na zewnętrzną średnicę pierścienia uszczelniającego.
  - Po wymianie pierścienia uszczelniającego napełnić zbiornik opryskiwacza [3] czystą wodą. Wykonać uruchomienie próbne, aby sprawdzić, czy wyciek został wyeliminowany.
  - W celu sprawdzenia i naprawy produktu skontaktować się z autoryzowanym centrum serwisowym lub osobą o podobnych kwalifikacjach.

## ● Czyszczenie

### **⚠ OSTRZEŻENIE! Ryzyko narażenia na działanie chemikaliów!**

Podczas używania, przygotowywania, obsługi, rozpylania lub usuwania chemikaliów zawsze należy nosić odpowiedni sprzęt ochrony osobistej, zgodnie z zaleceniami producenta chemikaliów. Sprzęt ten zawiera w sobie co najmniej okulary ochronne, rękawice, ochronę dróg oddechowych i odzież ochronną.

### **RADA**

- ▶ Do czyszczenia produktu nie należy używać chemicznych, alkalicznych, ściernych ani agresywnych środków czyszczących lub dezynfekujących, ponieważ mogą one uszkodzić powierzchnie.
1. Przygotować pojemnik, zatwierdzony do składowania chemikaliów. Przytrzymać wciśnięty spust **28**, aby pozostały materiał do wtrysnąć do pojemnika. Zwolnić spust, gdy tryskający materiał całkowicie spłynie.
  2. Wyłączyć produkt: Nacisnąć przełącznik zasilania **14**.
  3. Wyjąć akumulator **18**.
  4. Zawór odcinający **37** odkręcić od węża **2**.
  5. Poluzować nakrętkę zaworu odcinającego **37**, aby umożliwić spłynięcie pozostałego materiału natryskowego (rys. N).
  6. Odkręcić uchwyt **1** zaworu odcinającego **37**.
  7. Wyjąć mały filtr **36** (rys. O).
  8. Usunąć dyszę **12**.
  9. Odkręcić pokrywę zbiornika opryskiwacza **8** i wyjąć filtr koszykowy **26**.

- Gdy w zbiorniku opryskiwacza **3** nadal znajduje się materiał do oprysku:
  - Materiał do oprysku ze zbiornika opryskiwacza **3** wlać do pojemnika dopuszczonego do składowania chemikaliów. Nie przechowywać chemikaliów w zbiorniku opryskiwacza przez dłuższy czas.
  - Zbiornik opryskiwacza **3** i akcesoria oczyścić i wyplukać czystą wodą. Można dodać niewielką ilość łagodnego domowego środka czyszczącego.
  - Do wyczyszczenia zbiornika opryskiwacza **3** używać wilgotnej, niestrzępiącej się szmatki. Powierzchnię wytrzeć suchą szmatką.
- Następujące części można wyjąć i umyć pod bieżącą wodą:
  - **9** Rurka dyszy ze stali nierdzewnej
  - **10** Rurka dyszy z tworzywa sztucznego
  - **12** Dysze
  - **26** Filtr koszykowy
  - **36** Mały filtr
- Jeśli dysza **12** lub stożkowa głowica natryskowa **33** są zatkane, to należy je wyczyścić za pomocą igły.
- Jeśli filtra koszykowego **26** i małego filtra **36** nie można dokładnie wyczyścić pod bieżącą wodą, to należy je wyczyścić szczotką.

- Poszczególne części należy czyścić w następujących odstępach czasu:

Część	Działanie	Przed użyciem	Po użyciu	Co tydzień	Co miesiąc	Co 3 miesiące
Cały produkt	Ogłędziny	X	–	–	–	–
	Wyczyścić	–	X	–	–	–
<b>3</b> Zbiornik opryskiwacza	Opróżnić i wyczyścić	–	X	–	–	–
<b>9</b> Rurka dyszy ze stali nie- rdzewnej	Wyczyścić	–	X	–	–	–
<b>10</b> Rurka dyszy z tworzywa sztucznego						
<b>12</b> Dysze						
<b>26</b> Filtr koszykowy	Wyczyścić	–	–	–	–	X
<b>36</b> Mały filtr						
<b>37</b> Zawór odcinający	Wyczyścić	–	X	–	–	–
<ul style="list-style-type: none"> <li>■ Powyższe interwały dotyczą normalnych warunków pracy. Jeśli codzienne godziny pracy są dłuższe, interwały należy odpowiednio dostosować.</li> </ul>						

## ● Przechowywanie

1. Wyłączyć produkt: Nacisnąć przełącznik zasilania **14**.
  2. Wyjąć akumulator **18**.
  3. Wylać wszystkie materiały natryskowe ze zbiornika opryskiwacza **3**, rurki dyszy ze stali nierdzewnej **9**, rurki dyszy z tworzywa **10** i dysz **12**. Produkt i jego akcesoria zostaną uszkodzone przez mróz, jeśli nie zostaną całkowicie opróżnione.
- Produkt i jego akcesoria przechowywać puste i czyste, z rurką dyszy ze stali nierdzewnej **9**, rurką dyszy z tworzywa sztucznego **10** i dyszami **12** skierowanymi do góry.
  - Przechowywać produkt i jego akcesoria w ciemnym, suchym, wolnym od kurzu i mrozu miejscu o dobrej wentylacji.
  - Zawsze przechowywać produkt w miejscu niedostępnym dla dzieci.
  - Optymalna temperatura długoterminowego przechowywania (dłużej niż 3 miesiące) wynosi od +20 °C do +26 °C.
  - Chemikalia przechowywać wyłącznie w bezpiecznych, zatwierdzonych pojemnikach.
  - Chemikalia przechowywać w miejscu niedostępnym dla dzieci i zwierząt.

## Uruchomienie po zimie

- Sprawdzić komorę akumulatora, zbiornik opryskiwacza **3**, rurkę dyszy ze stali nierdzewnej **9**, rurkę dyszy z tworzywa sztucznego **10** i dysze **12** pod kątem zanieczyszczeń i w razie potrzeby wyczyścić.
- Sprawdzić produkt i wszystkie części doprowadzające wodę pod kątem wycieków.

## Rady dotyczące akumulatora

- Akumulator [18] przechowywać tylko częściowo naładowany. Przed dłuższym okresem przechowywania należy naładować akumulator do stanu 40 % do 60 % (świecą czerwony i pomarańczowy wskaźnik stanu akumulatora [21]).
- Poziom naładowania akumulatora [18] sprawdzać co około 3 miesiące, jeśli jest przechowywany przez dłuższy czas. Naładować w razie potrzeby.

## ● Transport

- Przed transportem: Wyłączyć produkt – nacisnąć przycisk zasilania [14]. Wyjąć akumulator [18]. Spuścić wszystkie materiały do oprysku ze zbiornika opryskiwacza [3].
- Chronić produkt przed uderzeniami i silnymi wstrząsami, które występują szczególnie podczas transportu w pojazdach.
- Zabezpieczać produkt przed ześlizgnięciem się i przewróceniem.

## ● Usuwanie usterek

### **⚠ OSTRZEŻENIE! Ryzyko przypadkowego kontaktu materiału do oprysku ze skórą i oczami!**

- ▶ Podczas używania, przygotowywania, obsługi, rozpylania lub usuwania chemikaliów zawsze należy nosić odpowiednie środki ochrony osobistej zgodnie z zaleceniami producenta chemikaliów. Sprzęt ten obejmuje co najmniej okulary ochronne, rękawice, ochronę dróg oddechowych i odzież ochronną.
- ▶ Przed rozpoczęciem pracy z produktem przytrzymać wciśnięty spust [28], aż do całkowitego spadku ciśnienia. Jeśli ciśnienie nie zostanie wcześniej usunięte, chemikalia mogą wytrysnąć w niekontrolowany sposób podczas pracy z produktem.
- ▶ Po skończonej pracy wykonaj próbę z czystą wodą.

Błąd	Możliwa przyczyna	Rozwiązanie
Nie można włączyć produktu.	Akumulator [18] nie jest prawidłowo włożony.	Włóż prawidłowo akumulator [18].
	Rozładowany akumulator [18].	Naładować akumulator [18].

Błąd	Możliwa przyczyna	Rozwiązanie
Produkt nie rozpyla.	Brak ciśnienia.	Wyłączyć produkt: Naciśnąć przełącznik zasilania [14].
	W zbiorniku opryskiwacza [3] nie ma chemikaliów.	Zbiornik opryskiwacza [3] napełnić chemikaliami.
	Zatkana dysza [12] lub stożkowa głowica natryskowa [33].	Wyłączyć produkt, wyjąć akumulator [18] i spuścić ciśnienie. Za pomocą igły oczyścić dyszę [12] lub stożkową głowicę natryskową [33] (patrz akapit „Czyszczenie i konserwacja”).
	Zatkany mały filtr [36].	Wyłączyć produkt, wyjąć akumulator [18] i spuścić ciśnienie. Wyczyścić mały filtr [36] pod bieżącą wodą za pomocą szczoteczki (patrz akapit „Czyszczenie i konserwacja”).
Pojawia się wyciek.	Części, których dotyczy problem, nie są prawidłowo połączone.	Wyłączyć produkt, wyjąć akumulator [18] i spuścić ciśnienie. Połączyć prawidłowo części.
	Pierścień uszczelniający jest uszkodzony.	Wyłączyć produkt, wyjąć akumulator [18] i spuścić ciśnienie. Wymienić pierścień uszczelniający.

## ● Utylizacja

Nigdy nie wylewać chemikaliów do ścieków lub kanalizacji, utylizować w sposób właściwy i przyjazny dla środowiska, np. poprzez oddanie do wyznaczonego punktu zbiórki.

Opakowanie wykonane jest z materiałów przyjaznych dla środowiska, które można przekazać do utylizacji w lokalnym punkcie przetwarzania surowców wtórnych.



Przy segregowaniu odpadów prosimy zwrócić uwagę na oznakowanie materiałów opakowaniowych, oznaczone są one skrótami (a) i numerami (b) o następującym znaczeniu: 1–7: Tworzywa sztuczne/20–22: Papier i tektura/80–98: Materiały kompozytowe.

### Produkt:



Points de collecte sur [www.quefairedesdechets.fr](http://www.quefairedesdechets.fr)  
Privilégiez la réparation ou le don de votre appareil !

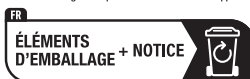

Produkt, w tym akcesoria i materiały opakowaniowe, nadają się do recyklingu i podlegają rozszerzonej odpowiedzialności producenta. Wyrzuc je osobno, zgodnie z ilustracją przedstawiającą informacje o sortowaniu, aby zapewnić lepszą utylizację odpadów.

Logo Triman jest ważne tylko dla Francji.



Informacji na temat możliwości utylizacji wyeksploatowanego produktu udziela urząd gminy lub miasta.



Z uwagi na ochronę środowiska nie wyrzucać urządzenia po zakończeniu eksploatacji do odpadów domowych, lecz prawidłowo zutylizować. Informacji o punktach zbiorczych i ich godzinach otwarcia udziela odpowiedni urząd.

Elektroodpady nie mogą być wyrzucane do pojemników do selektywnej zbiórki odpadów komunalnych. Można je oddać w specjalnie wyznaczonych miejscach np. Punkt Selektywnej Zbiórki Odpadów Komunalnych lub/bądź w punktach handlowych oferujących w sprzedaży sprzęt elektroniczny.

Należy postępować zgodnie z obowiązującymi w Polsce przepisami dotyczącymi selektywnej zbiórki urządzeń elektrycznych i elektronicznych. Zużyty sprzęt może mieć szkodliwy wpływ na środowisko i zdrowie ludzi z uwagi na potencjalną zawartość niebezpiecznych substancji, mieszanin oraz części składowych. Gospodarstwo domowe spełnia ważną rolę w przyczynianiu się do ponownego użycia i odzysku surowców wtórnych, w tym recyklingu zużytego sprzętu. Na tym etapie kształtuje się postawy, które wpływają na zachowanie wspólnego

dobrym jakim jest czyste środowisko naturalne.

Uszkodzone lub zużyte baterie/akumulatory muszą być poddane recyklingowi. Oddać baterie/akumulatory i/lub produkt w dostępnych punktach zbiórki.



### **Niewłaściwa utylizacja baterii/akumulatorów stwarza zagrożenie dla środowiska naturalnego!**

Przed utylizacją należy wyjąć baterie/akumulatory z produktu.

Baterii/akumulatorów nie należy wyrzucać razem z odpadami domowymi. Mogą one zawierać szkodliwe metale ciężkie i należy je traktować jak odpady specjalne. Symbole chemiczne metali ciężkich są następujące: Cd = kadm, Hg = rtęć, Pb = ołów. Dlatego też zużyte baterie/akumulatory należy przekazywać do komunalnych punktów gromadzenia odpadów niebezpiecznych.

### ● **Gwarancja**

Produkt został wyprodukowany zgodnie z surowymi wytycznymi dotyczącymi jakości i dokładnie przetestowane przed dostawą. W przypadku wad materiałowych lub produkcyjnych przysługują Państwu prawa ustawowe wobec sprzedawcy produktu. Państwa prawa ustawowe nie są w żaden sposób ograniczone przez naszą gwarancję przedstawioną poniżej.

Gwarancja na ten produkt wynosi 5 lata od daty zakupu. Okres gwarancji rozpoczyna się od daty zakupu. Proszę przechowywać oryginalny rachunek w bezpiecznym miejscu, ponieważ ten dokument jest wymagany jako dowód zakupu.

Wszelkie uszkodzenia lub wady obecne już w momencie zakupu należy zgłosić niezwłocznie po rozpakowaniu produktu.

Jeżeli w ciągu 5 lat od daty zakupu produkt wykaże wady materiałowe lub produkcyjne, to – według naszego uznania – bezpłatnie go naprawimy lub wymienimy. Okres gwarancji nie ulega przedłużeniu o przyznane roszczenie gwarancyjne. Dotyczy to również wymienionych i naprawionych części.

Niniejsza gwarancja traci ważność, jeśli produkt został uszkodzony, był niewłaściwie użytkowany lub konserwowany.

Gwarancja obejmuje wady materiałowe i produkcyjne. Niniejsza gwarancja nie obejmuje części produktu, które podlegają normalnemu zużyciu i dlatego są uważane za części zużywalne (np. baterie, akumulatory, węże, wkłady atramentowe), ani nie obejmuje uszkodzeń części delikatnych, np. przełączników lub części wykonanych ze szkła.

Zgodnie z Kodeksem Cywilnym art. 581 §1 wraz z wymianą urządzenia lub ważnej części czas gwarancji rozpoczyna się na nowo.

## ● Sposób postępowania w przypadku naprawy gwarancyjnej

Aby zapewnić szybkie rozpatrzenie wniosku, należy postępować zgodnie z poniższymi instrukcjami:

Do wszystkich zapytań proszę mieć przygotowany paragon i numer artykułu (IAN 472002\_2407) jako dowód zakupu.

Numer artykułu można znaleźć na tabliczce znamionowej produktu, na grawerze na produkcie, na stronie tytułowej instrukcji (w lewym dolnym rogu) lub na naklejce z tyłu lub na spodzie produktu.

W przypadku wystąpienia usterek funkcjonalnych lub innych wad należy najpierw skontaktować się telefonicznie lub pocztą elektroniczną z wymienionym poniżej działem serwisowym.

Następnie można wysłać produkt zarejestrowany jako wadliwy na podany adres serwisowy bezpłatnie, załączając dowód zakupu (paragon) i określając, na czym polega wada i kiedy wystąpiła.



Te i wiele innych instrukcji można przeglądać i pobrać na stronie [parkside-diy.com](http://parkside-diy.com). Ten kod QR przeniesie Cię bezpośrednio na stronę [parkside-diy.com](http://parkside-diy.com). Wybierz swój kraj i użyj maski wyszukiwania, aby wyszukać instrukcje obsługi. Wprowadź numer artykułu (IAN) 472002\_2407, aby uzyskać dostęp do instrukcji obsługi artykułu.

## ● Serwis

PL Serwis Polska

Tel.: 008004911946

E-Mail: [owim@lidl.pl](mailto:owim@lidl.pl)

# ● Deklaracja zgodności UE

## DEKLARACJA ZGODNOŚCI UE (nr. 472002\_2407)

IAN: 472002\_2407  
Nazwa produktu: "Parkside" 20V Akumulatorowy plecakowy opryskiwacz ciśnieniowy  
Oznaczenie modelu: HG12919

Opisany powyżej przedmiot niniejszej deklaracji jest zgodny z odpowiednimi wymaganiami unijnego prawodawstwa harmonizacyjnego:

Dyrektywa 2006/42/WE
Dyrektywa 2014/53/UE
Dyrektywa 2011/65/UE wraz ze wszystkimi poprawkami

Odniesienia do odpowiednich norm zharmonizowanych lub do innych specyfikacji technicznych, w stosunku do których deklarowana jest zgodność:

<b>Nr / Części</b>
Dyrektywa 2006/42/WE
EN 62841-1: 2015/A11: 2022
EN ISO 19932-1: 2013
Dyrektywa 2014/53/UE
Zdrowie i bezpieczeństwo (art. 3 ust. 1 lit. a)
EN 62841-1: 2015/A11: 2022
EN 50663:2017
Kompatybilność elektromagnetyczna (art. 3 ust. 1 lit. b)
EN IEC 55014-1: 2021
EN IEC 55014-2: 2021
EN 301 489-1 V2.2.3:2019
Draft EN 301 489-17 V3.2.6:2023
Widmo (art. 3 ust. 2)
EN 300 328 V2.2.2:2019

Opisany powyżej przedmiot deklaracji jest zgodny z dyrektywą Parlamentu Europejskiego i Rady 2011/65/UE z dnia 8 czerwca 2011 r. w sprawie ograniczenia stosowania niektórych niebezpiecznych substancji w sprzęcie elektrycznym i elektronicznym:

<b>Nr / Części</b>
EN IEC 63000:2018

Osoba odpowiedzialna za dokumentację techniczną: OWIM GmbH & Co.KG

Podpisano w imieniu:

**OWIM GmbH & Co. KG, Stiftsbergstraße 1, 74167 Neckarsulm, Niemcy**

Niniejsza deklaracja zgodności wydana zostaje na wyłączną odpowiedzialność producenta.

Tłumaczenie oryginalnej deklaracji zgodności

Neckarsulm

12.11.2024

Miejscie

Data

  
ppa. Stefan Haensel

Prokurent

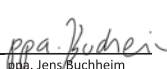
  
ppa. Jens Buchheim

Prokurent

PL



PL 167

<b>Použitá výstražná upozornění a symboly</b> .....	Strana 170
<b>Úvod</b> .....	Strana 171
Použití ke stanovenému účelu .....	Strana 171
Rozsah dodávky .....	Strana 171
Popis dílů .....	Strana 172
Technické údaje .....	Strana 172
<b>Bezpečnostní pokyny</b> .....	Strana 175
Všeobecné bezpečnostní pokyny pro elektrické nástroje .....	Strana 175
Bezpečnostní pokyny pro postřikovače na záda .....	Strana 177
Snížení vibrací a hluku .....	Strana 179
Chování v nouzových případech .....	Strana 180
Zbytková rizika .....	Strana 180
Bezpečnostní pokyny pro nabíječky akumulátoru .....	Strana 181
<b>Příprava</b> .....	Strana 181
Příslušenství .....	Strana 182
<b>Charakteristiky</b> .....	Strana 182
<b>Akumulátorová sada</b> .....	Strana 182
Nabijte akumulátorovou sadu .....	Strana 182
Vložte/vyjměte akumulátorové sady .....	Strana 183
Zkontrolujte úroveň nabití akumulátorové sady .....	Strana 183
<b>Aplikace PARKSIDE</b> .....	Strana 183
Připojení výrobku k aplikaci PARKSIDE .....	Strana 183
Znovupřipojení výrobku k aplikaci PARKSIDE .....	Strana 184
Poprvé spojte výrobek s aplikací PARKSIDE .....	Strana 184
<b>Před použitím</b> .....	Strana 184
Přípevněte ramenní popruh .....	Strana 184
Připojte trubku trysky z nerezové oceli .....	Strana 184
Upravte délku trubky trysky z nerezové oceli .....	Strana 185
Nasaďte kuželovou stříkací hlavu na trubku trysky z nerezové oceli .....	Strana 185
Připojte plastovou trubku trysky .....	Strana 185
Připojte příslušenství trysek .....	Strana 185
Smíchejte postřikový roztok .....	Strana 186
První kroky, když lidé přijdou do kontaktu s pesticidy .....	Strana 187
Naplňte postřikovací nádrž .....	Strana 187

<b>Obsluha</b> .....	Strana 188
Zapnutí a vypnutí .....	Strana 188
Postřikování .....	Strana 189
<b>Čištění a péče</b> .....	Strana 190
Údržba .....	Strana 190
Oprava .....	Strana 190
Čištění .....	Strana 191
Skladování .....	Strana 192
Transport .....	Strana 193
<b>Odstraňování chyb</b> .....	Strana 193
<b>Zlikvidování</b> .....	Strana 194
<b>Záruka</b> .....	Strana 195
Postup v případě uplatňování záruky .....	Strana 195
<b>Servis</b> .....	Strana 196
<b>EU prohlášení o shodě</b> .....	Strana 197

## Použitá výstražná upozornění a symboly

V tomto návodu na obsluhu, na obalu a typovém štítku jsou používána následující upozornění:

	Přečtěte si návod na obsluhu.		Noste ochranné brýle!
			
	<b>NEBEZPEČÍ!</b> Tento symbol se signální slovem „Nebezpečí“ označuje ohrožení s vysokým stupněm rizika, které má, pokud se mu nezabrání, za následek těžké zranění nebo smrt.		Noste ochranu dýchacích cest!
			Noste ochranné rukavice!
	<b>VAROVÁNÍ!</b> Tento symbol se signální slovem „Varování“ označuje ohrožení se středním stupněm rizika, které může mít, pokud se mu nezabrání, za následek těžké zranění nebo smrt.		Noste ochranné oděvy!
			Nosit ochranu sluchu!
	<b>OPATRNĚ!</b> Tento symbol se signální slovem „Opatrně“ označuje ohrožení s nízkým stupněm rizika, které může mít, pokud se mu nezabrání, za následek malé nebo lehké zranění.		Před výměnou příslušenství, čištěním nebo když výrobek nepoužíváte, vypněte výrobek a vyjměte akumulátorovou sadu.
			Noste bezpečnostní obuv!
	Stejnoseměrný proud/napětí (akumulátorová sada)		Chraňte akumulátorovou sadu před ohněm.
	Střídavý proud/napětí (nabíječka akumulátoru)		Chraňte akumulátorovou sadu před horkem a trvalým, silným slunečním zářením.
	Pojistka (nabíječka akumulátoru)		Chraňte akumulátorovou sadu před vodou a vlhkem.
	Používejte výrobek jen v suchých vnitřních prostorech (nabíječka akumulátoru).		Značka CE potvrzuje shodu se směrnicemi EU, které se na výrobek vztahují.
	Při stříkání udržujte kolem stojící osoby mimo dosah.		Bezpečnostní pokyny Pokyny pro činnost

## 20 V AKU TLAKOVÝ POSTŘIKOVAČ NA ZÁDA

### ● Úvod

Blahopřejeme Vám ke koupi nového výrobku. Rozhodli jste se pro kvalitní produkt. Návod k obsluze je součástí tohoto výrobku. Obsahuje důležité pokyny pro bezpečnost, použití a likvidaci. Před použitím výrobku se seznamte se všemi pokyny k obsluze a bezpečnostními pokyny. Používejte výrobek jen popsáním způsobem a na uvedených místech. Při předání výrobku třetí osobě předejte i všechny podklady.

### ● Použití ke stanovenému účelu

Tento 20 V aku tlakový postřikovač na záda (dále jen „výrobek“ nebo „elektrický nástroj“) je určen pouze pro použití venku v dobře větraném prostoru.

Výrobek se nesmí používat uvnitř nebo ve špatně větraných prostorách.

Tento výrobek je určen pouze pro soukromé použití v domácnosti a není vhodný pro komerční účely.

Výrobek by měl být používán pouze v soukromé sféře dospělými osobami, které byly dostatečně proškoleny o nebezpečích a preventivních opatřeních, která je třeba dodržovat při používání výrobku.

Výrobek je určen pro postřik běžnými domácími a zahradními chemikáliemi, jako jsou např.:

- Insekticidy
- Fungicidy
- Herbicidy
- Hnojiva

Výrobek se smí používat pouze k zalévání rostlin.

Výrobek nepoužívejte pro žádné jiné účely.

Vždy používejte správný nástrojový nástavec pro účel aplikace! Při nákupu a použití dílů příslušenství vždy dbejte na technické požadavky na výrobek (viz „Technické údaje“)

Jiné upotřebení nebo úpravy výrobku se považují za užívání v rozporu se stanoveným účelem a mohou vést k rizikům, jako je nebezpečí smrti, zranění nebo poškození. Výrobce nenese žádnou odpovědnost za škody způsobené nesprávným upotřebením. Výrobek není určen k živnostenskému nebo jinému využívání.

### ● Rozsah dodávky

#### **VAROVÁNÍ!**

- ▶ Výrobek a balicí materiály nejsou dětská hračka! Nedovolte dětem hrát si s plastovými sáčky, fóliemi a malými díly! Hrozí nebezpečí polknutí a udušení!

- 1 20 V Aku tlakový postřikovač na záda
- 1 Ramenní popruh
- 1 Trubka trysky z nerezové oceli
- 1 Plastová trubka trysky
- 1 Vějířová tryska
- 1 Tryska s dvojitou hlavou
- 1 Tryska s jednou hlavou
- 1 Mlhová tryska
- 1 Závěsný hák
- 1 Vícenásobný závěsný hák
- 1 Návod na obsluhu

#### **UPOZORNĚNÍ**

- ▶ Akumulátorová sada a rychlonabíječka akumulátoru nejsou součástí balení.

## ● Popis dílů

### Obr. A:

- 1 Rukojeť
- 2 Hadice
- 3 Postřikovací nádrž
- 4 Objemová stupnice
- 5 Kryt prostoru pro akumulátory
- 6 Ramenní popruh
- 6a Háček na opasek ×4
- 7 Čep postřikovací nádrže
- 8 Víko postřikovací nádrže
- 9 Trubka trysky z nerezové oceli
- 10 Plastová trubka trysky
- 11 Závěsný hák
- 11a Vícenásobný závěsný hák
- 12 Příslušenství trysek:
  - Vějířová tryska ×1
  - Tryska s dvojitou hlavou ×1
  - Tryska s jednou hlavou ×1
  - Mlhová tryska ×1

### Obr. B:

- 13 Indikátor tlaku
- 14 Vypínač Zap/Vyp
- 15 Indikátor stavu nabití
- 16 Tlačítko volby tlaku
- 17 LED stavu spojení

### Obr. C:

- 18 Akumulátorová sada\*
- 19 Odblokovací tlačítko
- 20 Tlačítko  (stav nabíjení)
- 21 Indikátor stavu akumulátoru
- 22 Přípojně vedení se síťovou zástrčkou
- 23 Nabíječka akumulátoru (rychlónabíječka)\*
- 24 Kontrolka nabíjení LED – červená
- 25 Kontrolka nabíjení LED – zelená

\* Akumulátorová sada a rychlónabíječka akumulátoru nejsou součástí balení.

### Obr. E až P:

- 26 Košový filtr
- 27 Oko ×4
- 28 Spoušť
- 29 Převlečná matice ×2
- 30 Pojistný kroužek ×2
- 31 O-kroužek ×2
- 32 Trubková matice
- 33 Kuželová stříkací hlava
- 34 Připojení akumulátoru
- 35 Zajišťovací západka
- 36 Malý filtr
- 37 Uzavírací ventil

## ● Technické údaje

20 V Aku tlakový postřikovač na záda	PPRDS 20-Li C3
Jmenovité napětí:	20 V
Druh čerpadla:	Membránové
Kapacita nádrže:	16 l
Pracovní tlak:	2–6 bar (nastavitelné)
Max. provozní teplota:	40 °C
Hmotnost (prázdná):	cca 4 kg (bez akumulátorové sady)
Hmotnost (plná):	cca 20 kg
Zbytkový roztok v postřikovací nádrži (max.):	250 ml
Druh ochrany IP:	IPX1

## Rozměry

Nástavec	Velikost ok	Ø
12 Vějířová tryska	–	2 mm
12 Tryska s jednou hlavou	–	2 mm
12 Tryska s dvojitou hlavou	–	2 mm
12 Mlhová tryska	–	0,8 mm
26 Košový filtr	0,25 mm	–
33 Kuželová stříkací hlava	–	1,8 mm
36 Malý filtr	0,18 mm	–

## Průtok (l/h)

Nástavec	Průtok (l/h)	Jmenovitý tlak (bar)
12 Vějířová tryska	90,9	4,4
12 Tryska s jednou hlavou	81,8	5,5
12 Tryska s dvojitou hlavou	128,3	2,0
12 Kuželová stříkací hlava (mlha)	117,3	2,5
33 Kuželová stříkací hlava (mlha)	61,8	5,8
33 Kuželová stříkací hlava (proud vody)	125,2	2,0

<b>PARKSIDE Performance Smart Akku</b>	<b>Smart PAPS 204 A1/ Smart PAPS 208 A1</b>
Rozsah kmitočtu:	2400–2483,5 MHz
Úroveň výkonu:	≤ 20 dBm

## Doba nabíjení

	2 Ah akumuláto- rová sada PAP 20 B1 *	4 Ah akumuláto- rová sada PAP 20 B3 *	4 Ah Smart PAPS 204 A1 *	8 Ah Smart PAPS 208 A1 *
<b>Max. 2,4 A Nabíječka PLG 20 A4/C1 *</b>	60 min	120 min	120 min	210 min
<b>Max. 4,5 A Nabíječka PLG 20 A3/C3 *</b>	35 min	60 min	50 min	120 min

	2 Ah akumuláto- rová sada PAP 20 B1 *	4 Ah akumuláto- rová sada PAP 20 B3 *	4 Ah Smart PAPS 204 A1 *	8 Ah Smart PAPS 208 A1 *
Max. 4,5 A Nabíječka PDSLGS 20 A1 *	35 min	60 min	50 min	120 min
Nabíječka Smart PLGS 2012 A1 *	35 min	35 min	35 min	45 min

\* Akumulátorová sada a rychlonabíječka akumulátoru nejsou součástí balení.

### Doporučená okolní teplota (výrobek a akumulátorová sada)

Při nabíjení:	+4 °C až +40 °C
Při provozu:	+4 °C až +40 °C
Během skladování:	+20 °C až +26 °C

### Hodnota emise hluku

Naměřené hodnoty byly stanoveny v souladu s normou EN 62841. Hladina akustického tlaku elektrického nástroje hodnocená jako A je obvykle:

Hladina akustického tlaku $L_{pA}$ :	67,3 dB(A)
Nejistota $K_{pA}$ :	3 dB
Hladina akustického výkonu $L_{WA}$ :	75,3 dB(A)
Nejistota $K_{WA}$ :	3 dB

### Emisní hodnoty vibrací

Celkové hodnoty vibrací (vektorový součet tří směrů), stanovené v souladu s EN 62841:

Vibrace rukou/paží $a_{h,D}$ :	<2,5 m/s <sup>2</sup>
Nejistota $K_{WA}$ :	1,5 m/s <sup>2</sup>

### VAROVÁNÍ!



Nosit ochranu sluchu!

### UPOZORNĚNÍ

- ▶ Uvedená celková hodnota vibrací a uvedená hodnota emisí hluku byly naměřeny pomocí standardizovaných zkušebních metod, a mohou být použity k porovnání jednoho elektrického nástroje s jiným.
- ▶ Uvedená celková hodnota vibrací a uvedená hodnota emisí hluku mohou být použity i pro předběžnému odhadu zatížení.

### VAROVÁNÍ!

- ▶ Vibrace a hluk při skutečném použití elektrických nástrojů se od uvedených hodnot odchylují v závislosti na způsobu, jakým je elektrický nástroj používán, zejména typ zpracovávaného obrobku. Snažte se udržet zatížení vibracemi a hlukem tak nízké, jak je to jen možné. Příklady opatření ke snížení zatížení vibracemi je nošení rukavic při používání nástroje a omezení doby práce. Přitom se musí brát do úvahy všechny akce provozního cyklu (například časy kde je elektrický nástroj vypnut, a ty, u kterých je sice zapnutý, ale běží bez zatížení).



## Bezpečnostní pokyny

### ● Všeobecné bezpečnostní pokyny pro elektrické nástroje

#### ⚠ VAROVÁNÍ!

- ▶ **Přečtěte si všechny bezpečnostní pokyny, pokyny, ilustrace a technické údaje, kterými je tento elektrický nástroj opatřen.** Nedodržení následných pokynů může způsobit zranění elektrickým proudem, požár a/nebo těžká zranění.

#### Ušchovejte bezpečnostní pokyny a návody pro budoucnost.

Termín používaný v bezpečnostních pokynech „elektrický nástroj“ se vztahuje na elektrické nástroje napájené ze sítě (síťovým vedením) nebo elektrické nástroje napájené akumulátorem (bez síťového vedení).

#### Bezpečnost práce na pracovním místě

1. **Udržujte pracovní prostor v čistotě a dobře osvětlený.** Nepořádek nebo neosvětlené pracovní prostory mohou vést k úrazům.
2. **Nepracujte s elektrickým nástrojem ve výbušném prostředí, v přítomnosti hořlavých kapalin, plynů nebo prachu.** Elektrické nástroje jsou zdrojem jiskření, které může zapálit prach nebo výpary.
3. **Při práci s elektrickými nástroji udržujte děti a osoby v bezpečné vzdálenosti.** Při rozptýlení můžete ztratit kontrolu nad elektrickým nástrojem.

#### Elektrická bezpečnost

1. **Síťová zástrčka elektrického nástroje se musí hodit do**

**zásuvky. Zástrčka nesmí být žádným způsobem měněna. Nepoužívejte rozbočovací zástrčky**

**s uzemněnými elektrickými**

**nástroji.** Neupravené zástrčky a odpovídající zásuvky snižují riziko úrazu elektrickým proudem.

2. **Vyhnete se kontaktu těla s uzemněnými povrchy, jako jsou potrubí, radiátory, sporáky a ledničky.** Pokud je vaše tělo uzemněné, existuje zvýšené riziko úrazu elektrickým proudem.
3. **Chraňte elektrické nástroje před deštěm nebo vlhkem.** Proniknutí vody do elektrického nástroje zvyšuje riziko úrazu elektrickým proudem.
4. **Nezneužívejte přípojné vedení k zavěšování nebo nošení elektrického nástroje nebo k vytáhnutí zástrčky ze zásuvky. Udržujte přípojné vedení daleko od tepla, oleje, ostrých hran nebo pohybujících se částí.** Poškozená nebo spletená přípojná vedení zvyšují riziko úrazu elektrickým proudem.
5. **Pokud pracujete s elektrickým nástrojem venku, používejte jen prodlužovací vedení vhodné i pro venkovní použití.** Použití prodlužovacího vedení vhodného pro venkovní prostředí snižuje riziko úrazu elektrickým proudem.
6. **Pokud je provoz elektrického nástroje ve vlhkém prostředí nevyhnutný, použijte proudový chránič.** Použití proudového chrániče snižuje riziko úrazu elektrickým proudem.

#### Bezpečnost osob

1. **Budte pozorní, sledujte, co děláte a používejte zdravý rozum při práci s elektrickým nástrojem. Nepoužívejte elektrický nástroj, jste-li unaveni nebo pod vlivem drog, alkoholu nebo léků.** Chvilé nepozornosti při použití elektrického

- nástroje může vést k vážným zraněním.
- Používejte osobní ochranné pomůcky a vždy noste ochranné brýle.** Nošení osobních ochranných pomůcek, jako je protiprachová maska, neklouzavá bezpečnostní obuv, ochranná přilba nebo ochrana sluchu, v závislosti na povaze a použití elektrického nástroje, snižuje riziko zranění.
  - Zabraňte náhodnému spuštění. Ujistěte se, že elektrický nástroj je vypnutý předtím, než jej připojíte k elektrické síti a/nebo akumulátoru, ho zvednete nebo přenášíte.** Pokud přenášíte elektrický nástroj s prstem na spínači nebo zapnutý elektrický nástroj připojíte k napájení, může to vést k nehodám.
  - Před zapnutím elektrického nástroje odstraňte všechny seřizovací nástroje nebo klíč na šrouby.** Nástroj nebo klíč, který ponecháte připevněn k otáčející se části elektrického nástroje, může vést ke zranění.
  - Vyhýbejte se nenormálnímu držení těla. Dbejte na správný postoj a udržujte za všech okolností rovnováhu.** To umožňuje lepší ovladatelnost elektrického nástroje v neočekávaných situacích.
  - Noste vhodný oděv. Nenoste volný oděv nebo šperky. Udržujte své vlasy, oblečení a rukavice mimo dosah pohybujících se částí.** Volný oděv, šperky nebo dlouhé vlasy mohou být zachyceny pohybujícími se částmi.
  - Pokud mohou být namontována zařízení na odsávání a sběr prachu, ujistěte se, že jsou připojeny a správně použity.** Použití odsávání prachu dokáže snížit ohrožení prachem.

- Neukolébejte se ve falešné bezpečnosti a nepřekračujte bezpečnostní pravidla pro elektrické nástroje, a to ani v případě, že jste se seznámili s elektrickým nástrojem při častém používání.** Nedbalé jednání může vést k vážným zraněním během zlomků sekundy.

#### **Upotřebení a zacházení s elektrickým nástrojem**

- Elektrický nástroj nepřetěžujte. Použijte pro svou práci určený typ elektrického nástroje.** S pomocí vhodného elektrického nástroje pracujete lépe a bezpečněji v zadané oblasti výkonu.
- Nepoužívejte elektrický nástroj, jehož vypínač je vadný.** Elektrický nástroj, které již není možné zapnout nebo vypnout, je nebezpečné a musí být opraveno.
- Před nastavováním přístroje, výměnou částí nástrojového nástavce nebo před odložením přístroje vytáhněte zástrčku ze zásuvky a/nebo vyjměte vyjímatelný akumulátor.** Toto preventivní opatření zabraňuje neúmyslnému spuštění elektrického nástroje.
- Nepoužívané elektrické nástroje skladujte mimo dosah dětí. Nechte osoby používat elektrický nástroj, pokud nejsou s ním obeznámeni nebo nečetli instrukce.** Elektrické nástroje jsou nebezpečné, když jsou používány nezkušenými osobami.
- Opatrujte elektrické nástroje a nástrojový nástavec s péčí. Zkontrolujte, zda pohyblivé díly bezvadně fungují a nezadírají se, zda díly nejsou prasklé nebo tak poškozené, že je narušena funkce elektrického nástroje. Poškozené díly nechte opravit před**

#### **použitím elektrického nástroje.**

Mnoho nehod je způsobeno špatně udržovanými elektrickými nástroji.

- 6. Řezné nástroje udržujte ostré a čisté.** Řádně udržované řezné nástroje s ostrými řeznými břity se méně zadírají a lépe se ovládají.
- 7. Používejte elektrický nástroj, příslušenství a nástrojové nástavce atd. v souladu s těmito pokyny. Zohledněte pracovní podmínky a činnost, která má být provedena.** Použití elektrického nástroje k jiné činnosti, než je určeno použití, může vést k nebezpečným situacím.
- 8. Udržujte rukojeti a úchopy suché, čisté a bez oleje a tuku.** Kluzké rukojeti a úchopy neumožňují bezpečnou obsluhu a ovládání elektrického nástroje v neočekávaných situacích.

#### **Upotřebení akumulátorového nástroje a zacházení s ním**

- 1. Akumulátory nabíjejte pouze nabíječkami doporučenými výrobcem.** U nabíječky, která je určena pro určitý druh akumulátorů, hrozí v případě jejího použití s jinými akumulátory riziko požáru.
- 2. V elektrických nástrojích používejte pouze akumulátory pro ně určené.** Použití jiných akumulátorů může způsobit poranění a vést k nebezpečí požáru.
- 3. Nepoužívaný akumulátor uchovávejte v bezpečné vzdálenosti od kancelářských sponek, mincí, klíčů, hřebíků, šroubů či jiných malých kovových předmětů, které by mohly zapříčinit přemostění kontaktů.** Zkrat mezi kontakty akumulátoru může mít za následek popáleniny nebo požár.

- 4. Pokud jsou použity nesprávně, může z akumulátoru unikat tekutina. Vyhněte se kontaktu s ní. Při náhodném kontaktu opláchněte vodou. Pokud se kapalina dostane do očí, požadujte navíc lékařskou pomoc.** Unikající kapalina z akumulátoru může vést k podráždění pokožky nebo popáleninám.
- 5. Nepoužívejte poškozený nebo změněný akumulátor.** Poškozené nebo upravené akumulátory se mohou chovat nepředvídatelně a vést k požáru, výbuchu nebo nebezpečí zranění.
- 6. Nevystavujte akumulátor ohni nebo vysokým teplotám.** Oheň nebo teploty nad 130 °C mohou vyvolat explozi.
- 7. Dodržujte všechny pokyny k nabíjení a nabíjejte akumulátor akumulátorového nástroje nikdy mimo rozsah teplot uvedený v návodu k obsluze.** Nesprávné nabíjení nebo nabíjení mimo přípustný rozsah teplot mohou akumulátor zničit a zvyšují nebezpečí vzniku požáru.

#### **Servis**

- 1. Nechte svůj elektrický nástroj opravovat jen od kvalifikovaného odborného personálu s použitím originálních náhradních dílů.** Tím je zajištěno, že bezpečnost elektrického nástroje zůstane zachována.
- 2. Nikdy neudržujte poškozené akumulátory.** Veškerá údržba akumulátorů musí být provedena výrobcem nebo autorizovanými servisními středisky.

#### **● Bezpečnostní pokyny pro postřikovače na záda**

- Postřikovač na záda smí být používán pouze s prostředky ochrany rostlin, které byly schváleny místní-

mi/národními úřady pro dozor nad prostředky ochrany rostlin pro použití s postřikovači na záda.

- Během stříkání udržujte oblast mimo dosah všech přihlížejících, dětí a domácích zvířat.
- Dávejte pozor na nebezpečí, která vycházejí z postřiků. Před použitím pesticidů nebo jiných postřiků s výrobkem si pečlivě přečtěte štítek na originálním obalu a postupujte podle pokynů.
- **Riziko požáru!** Nestříkejte hořlavé kapaliny jako např. benzín.
- **Riziko výbuchu!** Nevystavujte přímému slunečnímu světlu.
- Používejte pouze dodané díly nebo díly schválené výrobcem.
- Nestříkejte do větru, vody nebo zdroje pitné vody.
- Stříkací tyč držte směrem po větru od obsluhy.
- Po přidání kapalin do postřikovací nádrže pevně utáhněte víko postřikovací nádrže.
- Používejte pouze komerčně dostupné chemikálie na vodní bázi.
- S výrobkem nepoužívejte žádné alkalické samozahřívací nebo korozivní kapaliny. Ty mohou korodovat kovové části nebo napadat postřikovací nádrž a hadici.
- Po použití výrobku nenechávejte v postřikovací nádrži žádné zbytky nebo postřikový materiál. Čistěte výrobek po každém použití.
- Aby nedošlo k poškození hadice nebo postřikovací nádrže, nepřidávejte kapaliny s teplotou vyšší než 45 °C.
- Nepřepřlňujte postřikovací nádrž.
- Nepoužívejte výrobek v těsných nebo uzavřených prostorech. Stříkejte vždy v dobře větraném prostoru. Při používání výrobku nekuřte, nejezte ani nepijte.

- Nekuřte v prostorách, kde bude výrobek používán.
- Vždy používejte vhodné osobní ochranné pomůcky (viz „Příprava“ – „Příslušenství“). Konkrétní informace o osobních ochranných pomůckách vám poskytne odborník.
- Nestříkejte postřiky přímo na pokožku.
- Namiřte trysku přímo na rostliny nebo předměty, které chcete stříkat.
- Ujistěte se, že postřiky míří na oblast, kterou postřiky nepoškodí.
- **Riziko úrazů elektrickým proudem!** Nestříkejte směrem k elektrickým zásuvkám.
- Po každém použití si důkladně umyjte ruce a všechna místa, kde kůže přišla do kontaktu s postřikem.
- Před vybíjením, čištěním nebo skladováním výrobku vyjměte akumulátor z výrobku, abyste předešli náhodnému spuštění.
- Před každým použitím výrobek důkladně prohlédněte zevnitř i zvenku a zkontrolujte všechny součásti.
- Zkontrolujte, zda nejsou prasklé a poškozené hadice, netěsnosti, ucpané trysky a chybějící nebo poškozené díly.
- Poškozená hadice nebo uvolněné připojení hadice může vést k náhodnému kontaktu s postřikovým roztokem, což může mít za následek vážné zranění nebo věcné škody.
- Pokud je výrobek poškozen, nechte jej před použitím opravit. Mnoho nehod je způsobeno špatně udržovanými výrobky.
- Nezvedejte ani nepřenášejte výrobek za hadici nebo uzavírací ventil. Výrobek přenášejte pouze za rukojeť a ramenní popruh.

- Nikdy nepoužívejte výrobek v místnosti s nebezpečím výbuchu nebo v blízkosti hořlavých kapalin nebo plynů.
  - Neponořujte výrobek do vody nebo jiných kapalin. Neumísťujte výrobek tam, kde by mohl spadnout nebo být vtážen do vany nebo dřezu.
  - Výrobek používejte pouze tehdy, když je ve svislé poloze.
  - Neprovozujte výrobek s postřikovací nádrží.
  - Je nutné poskytnout odpovídající školení, jak jej bezpečně obsluhovat.
  - Nepoužívejte výrobek, jste-li unaveni nebo pod vlivem alkoholu, drog nebo léků.
  - Před použitím výrobku vždy proveďte vizuální kontrolu. Výrobek nepoužívejte, pokud je poškozený. Pokud je výrobek poškozen, nechte jej zkontrolovat kvalifikovaným personálem.
  - Výrobek vždy kontrolujte na netěsnosti. Před použitím výrobku opravte případné netěsnosti.
  - Během montáže nebo demontáže nemířte příslušenstvím na sebe ani na jiné osoby.
  - Výrobek smí obsluhovat vždy pouze 1 osoba. V okruhu 15 metrů nesmí být současně přítomna žádná další osoba.
  - Pokud proud postřiku nevychází z trysky nebo se sníží množství postřiku, může dojít k ucpaní hadice nebo postřikovacího systému. Opláchněte a vyčistěte všechny části hadice a postřikovacího systému (uzavírací ventil, malý filtr, trubku trysky, hadici, trysku) čistou vodou.
  - Po delším skladování výrobku (např. během zimy) naplňte postřikovací nádrž  čistou vodou. Proveďte zkušební běh, abyste zkontrolovali existenci netěsností nebo prasklin.
  - Uvolněte zbývající tlak v postřikovací nádrži po každém použití a zejména před sejmutím víka postřikovací nádrže. Chcete-li to provést, stiskněte spoušť.
  - Výrobek za žádných okolností neupravujte. Úpravy mohou vést k vážným zraněním.
  - Veškerou údržbu a opravy, které nejsou uvedeny v tomto návodu, musí provádět autorizované servisní středisko.
  - Používejte pouze náhradní díly a příslušenství dodávané výrobcem. Všechny ostatní opravy mohou provádět pouze autorizovaná servisní střediska. Nesprávná údržba, použití nevyhovujících součástí a odstranění bezpečnostních zařízení může vést k nebezpečné situaci, jako je: např. smrt, život ohrožující zranění a poškození.
  - Během provozu věnujte pozornost výstupní objemové množství.
- **Snížení vibrací a hluku**
- Omezte dobu používání, používejte provozní režimy se slabými vibracemi a málo hlučné a noste osobní ochranné pomůcky pro snížení účinků vibrací a hluku.
- Následující opatření umožní snížit vibracemi a hlukem působená rizika:
- Používejte výrobek pouze podle jeho účelu a jak je popsáno v těchto instrukcích.
  - Ujistěte se, že je výrobek bezvadný a je dobře udržován.
  - Držte výrobek bezpečně za rukojeti/úchopové plochy.
  - Udržujte výrobek podle pokynů a dbejte o dostatečné mazání (je-li aplikovatelné).

- Plánujte průběh svých prací tak, aby upotřebení výrobků s vysokou hodnotou vibrační bylo rozloženo na delší časové období.

## ● Chování v nouzových případech

Seznamte se na základě tohoto návodu na obsluhu s použitím tohoto výrobku. Zapamatujte si bezpečnostní pokyny a bezpodmínečně se jich držte. To pomáhá vyhnout se rizikům a nebezpečím.

- Vždy buďte při používání výrobku pozorní, abyste nebezpečí zjistili včas a mohli jednat. Včasný zásah může zabránit vážnému zranění nebo poškození majetku.
- Při vadné funkci ihned výrobek vypněte a odeberte akumulátorovou sadu. Nechte výrobek zkontrolovat kvalifikovaným odborníkem a, pokud je to nutné, před opětovným uvedením do provozu opravit.
- Vždy mějte po ruce návod na obsluhu nebo štítek postříku, aby lékař mohl být v případě nouze informován o příslušné chemické látce.
- V případě nouze postupujte podle pokynů výrobce chemikálie na štítku.
- Dodržujte bezpečnostní listy výrobce.
- Postup po nehodách: Pokud jste přišli do kontaktu s postříkem, vypněte výrobek tak, že stlačíte síťový vypínač Zap/Vyp [14]. Okamžitě uvolněte výrobek zvednutím spodního konce spony na obou stranách ramenního popruhu [6] (obr. P).
- **Ohrožení zdraví při kontaktu s prostředky ochrany rostlin!** Prostředky ochrany rostlin mohou být zdraví škodlivé při vdechnutí, požití nebo vstřebávání kůží. Pokud máte pochybnosti nebo se objeví příznaky,

poradte se s lékařem. Dodržujte proto následující bezpečnostní pokyny:

- Dodržujte bezpečnostní pokyny na etiketách prostředků na ochranu rostlin.
- Dodržujte specifikovanou maximální koncentraci.
- Některé kapaliny vyžadují ochranné brýle, rukavice nebo jiná ochranná opatření.
- Vždy si od výrobce chemikálií vyžádejte bezpečnostní list a dodržujte jej.
- Vždy vyprazdňujte postříkový roztok, když jste v bezpečí.

## ● Zbytková rizika

I když použijete tento výrobek obsluhujete podle předpisu, zůstává potenciální riziko pro zranění a poškození. Následující nebezpečí mohou kromě jiných nastat v souvislosti s konstrukcí a provedením tohoto výrobku:

- Zdravotní poškození vyplývající z emise vibrací, je-li výrobek používán po delší dobu, nebo není správně používán a udržován.
- Nebezpečí zranění a věcné škody způsobené létajícími objekty.

## UPOZORNĚNÍ

- ▶ Tento výrobek generuje během provozu elektromagnetické pole! Toto pole může za určitých okolností ovlivňovat aktivní nebo pasivní lékařské implantáty! Chcete-li snížit nebezpečí vážných nebo smrtelných úrazů, doporučujeme osobám s lékařskými implantáty, aby konzultovaly svého lékaře a výrobce zdravotnického implantátu před obsluhou výrobku!

## ● Bezpečnostní pokyny pro nabíječky akumulátoru

- Tento přístroj mohou používat děti starší 8 let i osoby se sníženými fyzickými, smyslovými či mentálními schopnostmi nebo s nedostatkem zkušeností a znalostí, pokud jsou pod dohledem nebo byly poučeny ohledně bezpečného používání přístroje a chápou z toho vyplývající nebezpečí.
- Děti si nesmí s přístrojem hrát.
- Čištění a uživatelskou údržbu nesmějí provádět děti bez dohledu.
- Nenabíjejte nedobíjitelné akumulátory.
- Porušení tohoto upozornění vede k rizikům.
- Když je přípojné vedení poškozeno, musí být nahrazen výrobcem nebo jeho zákaznickou službou nebo podobně kvalifikovanou osobou, aby se zabránilo ohrožením.
- Chraňte elektrické komponenty před vlhkostí. Abyste zabránili úrazu elektrickým proudem, neponořujte přístroj nikdy do vody nebo jiných kapalin. Nedržte přístroj nikdy pod tekoucí vodou. Dodržujte pokyny pro čištění, údržbu a opravy.

- Přístroj je vhodný pouze pro použití ve vnitřních prostorách.

**⚠ VÝSTRAHA!** Tato nabíječka akumulátoru je vhodná jen pro nabíjení akumulátorových sad následujících typů:

Parkside 20 V akumulátorová sada		
PAP 20 B1	2 Ah	5 článků
PAP 20 B3	4 Ah	10 článků
PAPS 204 A1	4 Ah	5 článků
PAPS 208 A1	8 Ah	10 článků

- Zákazníci z HU (Maďarska), CZ (České republiky) a SK (Slovenska) si mohou kompatibilní náhradní akumulátory a nabíječky zakoupit v internetovém obchodě LIDL [www.lidl.de](http://www.lidl.de). Zákazníci z SI (Slovinska) v obchodě [www.optimex-shop.com](http://www.optimex-shop.com).

## ● Příprava

Bezpečné používání tohoto výrobku vyžaduje důkladné porozumění informacím na výrobku a v tomto návodu na obsluhu. Výrobek také vyžaduje jasné pochopení projektu, který řešíte. Seznamte se před použitím tohoto výrobku se všemi provozními funkcemi a bezpečnostními předpisy.

Pokud s tímto výrobkem pracujete poprvé, nechte si od zkušené obsluhy poskytnout praktické pokyny k použití výrobku a ochranných pomůcek.

## ● Příslušenství

Pro bezpečný a správný provoz tohoto výrobku je nutné následující příslušenství, tj. nástroje a pomůcky:

- Komerčně dostupné chemikálie pro domácnost a zahradu, např. insekticidy, fungicidy, přípravky na hubení plevele a hnojiva
- Vhodné osobní ochranné prostředky (OOP), např.:
  - Nepropustné oděvy, ochranné obleky
  - Nepropustná bezpečnostní obuv s protiskluzovou podrážkou, která je odolná vůči prostředkům ochrany rostlin
  - Nepropustné rukavice, které jsou odolné vůči prostředkům ochrany rostlin
  - Dobře sedící ochranné brýle v souladu s evropskou normou EN 166
  - Vhodná ochranná dýchací maska
- Příslušenství je k dispozici u vašeho prodejce. Při nákupu, prosím vždy dbejte na technické požadavky tohoto výrobku (viz „Technické údaje“).
- Pokud si nejste jisti, zeptejte se kvalifikovaného odborníka a nechte si poradit od svého prodejce.

### UPOZORNĚNÍ

- ▶ Tento návod na obsluhu obsahuje informace o akumulátorové sadě a nabíječce akumulátoru. Akumulátorová sada a nabíječka akumulátoru nejsou součástí balení (viz „Rozsah dodávky“).

## ● Charakteristiky

- **Postřikovací nádrž:** Kapacita postřikovací nádrže [3] je 16 litrů.

- **Spoušť:** Stisknutím spouště [28] se uvolní postřikovací paprsek pro postřik běžných domácích a zahradních chemikálií.
- **Zajišťovací západka:** Zajišťovací západka [35] umožňuje plynulé stříkání bez držení spouště.
- **Vypínač Zap/Vyp:** Vypínač Zap/Vyp [14] zapíná nebo vypíná výrobek a reguluje tlak postřiku.
- **Kryt akumulátoru:** Kryt prostoru pro akumulátory [5] chrání akumulátorovou sadu před kontaktem s kapalinami.
- **Filtr:** Košový filtr [26] a malý filtr [36] slouží k filtraci pevných látek.
- **Tryska:** Příslušenství trysek [12] a kuželová stříkací hlava [33] jsou součástí dodávky, aby se umožnily různé vzory stříkání a průtoky.
- **Indikátor stavu akumulátoru:** Indikátor stavu akumulátoru [21] slouží k indikaci úrovně nabití akumulátorové sady [18].
- **Ramenní popruh:** V případě nouze může uživatel výrobek rychle uvolnit zvednutím spodního konce spony na obou stranách ramenního popruhu [6] (obr. P).

## ● Akumulátorová sada

### ● Nabijte akumulátorovou sadu

Obr. C

### UPOZORNĚNÍ

- ▶ Akumulátorovou sadu [18] lze nabíjet kdykoli, aniž by se snížila životnost akumulátoru.
- ▶ Přerušení procesu nabíjení akumulátorovou sadu [18] nepoškodí.

## UPOZORNĚNÍ

- ▶ Pokud je akumulátorová sada [18] nabitá na střední nebo nízkou úroveň nabití, před provozem ji nabijte.

1. Vložte akumulátorovou sadu [18] do rychlonabíječky akumulátoru [23].
2. Spojte přípojné vedení se síťovou zástrčkou [22] se zásuvkou.
3. Kontrolky nabíjení LED (zelená [25] a červená [24]) informují o stavu rychlonabíječky akumulátoru [23] a akumulátorové sady [18]:

LED	Stav
Rozsvítí se červená LED	Akumulátorová sada se nabíjí
Rozsvítí se zelená LED	Akumulátorová sada je plně nabitá
Zelená a červená LED blikají	Akumulátorová sada je vadná
Červená LED bliká	Akumulátorová sada je příliš studená nebo příliš teplá
Rozsvítí se zelená LED (bez akumulátorové sady)	Nabíječka připravena k provozu

- Když je akumulátorová sada [18] plně nabitá:
  - Vyjměte akumulátorovou sadu [18] z rychlonabíječky akumulátoru [23].
  - Vytáhněte přípojné vedení se síťovou zástrčkou [22] ze zásuvky.

### ● Vložte/vyjměte akumulátorové sady

1. Otevřete kryt prostoru pro akumulátory [5] (obr. I).
2. **Vkládání:** Položte akumulátorovou sadu [18] na vodící lištu a zasuňte ji zpět do výrobku. Akumulátorová sada slyšitelně zapadne na místo.

3. **Vyjímání:** Stiskněte odblokovací tlačítka [19] na akumulátorové sadě [18] a vytáhněte ji ven.
4. Zavřete kryt prostoru pro akumulátory [5].

### ● Zkontrolujte úroveň nabití akumulátorové sady

Obr. C

- Stiskněte tlačítka [20] na akumulátorové sadě [18].
- Stav nabití akumulátorové sady [18] je indikován indikátorem stavu akumulátoru [21]:

LED	Stav
Červená – žlutá – zelená	Akumulátorová sada je plně nabitá
Červená – žlutá	Akumulátorová sada je napůl nabitá
Červená	Akumulátorovou sadu je třeba nabít

### ● Aplikace PARKSIDE

#### ● Připojení výrobku k aplikaci PARKSIDE

##### Aktivace/deaktivace funkce Bluetooth® akumulátoru

- Stisknutím a podržením tlačítka [20] na akumulátorové sadě [18] po dobu 3 sekund aktivujete funkci Bluetooth®. Oranžová LED indikátoru stavu nabití [21] svítí. Funkce Bluetooth® je aktivovaná.
- Uvolněte tlačítka [20].
- Stisknutím a podržením tlačítka [20] na akumulátorové sadě [18] po dobu 10 sekund aktivujete funkci Bluetooth®. Oranžová LED indikátoru stavu nabití [21] zhasne. Funkce Bluetooth® je vypnutá. V aplikaci **PARKSIDE** se výrobek zobrazí jako offline.

## ● Znovupřipojení výrobku k aplikaci PARKSIDE

### UPOZORNĚNÍ

- ▶ Výrobek lze připojit pouze k aplikaci **PARKSIDE**, když je do výrobku vložena akumulátorová sada [18].
- ▶ K aplikaci **PARKSIDE** lze připojit pouze znovunabíjecí akumulátory **Smart Performance**.

1. Stisknutím a podržením tlačítka  [20] na akumulátorové sadě [18] po dobu 3 sekund aktivujete funkci Bluetooth®.
2. Aktivujte funkci Bluetooth® svého Smartfonu.
3. Otevřete aplikaci **PARKSIDE**.

## ● Poprvé spojte výrobek s aplikací PARKSIDE

1. Zvolte **Přidat přístroj** nebo  na registrační kartě **Tvoje přístroje**. Aplikace **PARKSIDE** skenuje oblast na dostupné přístroje. Aplikace **PARKSIDE** zobrazuje, zda byly nalezeny dostupné přístroje.
2. Klepněte na název výrobku pro výběr akumulátorové sady [18].
3. Klikněte na **Dokončeno** pro potvrzení spojení. Akumulátorová sada [18] je uvedena na registrační kartě **Vaše zařízení** a lze ji vybrat.
4. Vyberte akumulátorovou sadu [18]. Informace o výrobku naleznete na registrační kartě **Vaše zařízení**, když je ve výrobku nainstalována akumulátorová sada.

### UPOZORNĚNÍ

- ▶ Pokud kontrolka LED stavu spojení [17] nesvítí trvale:

### UPOZORNĚNÍ

- ▶ Spojte výrobek s akumulátorovou sadou [18]. Podržte vypínač Zap/Vyp [14] stlačený po dobu 5 sekund. LED stavu spojení [17] bliká několik sekund a poté zůstane svítit trvale. Informace o výrobku jsou zobrazeny na registrační kartě **Vaše zařízení**.
- ▶ K aplikaci **PARKSIDE** lze připojit pouze znovunabíjecí akumulátory **Smart Performance**.
- ▶ S aplikací **PARKSIDE** můžete sledovat výrobek a ovládat určité funkce výrobku. Funkce se mohou měnit s aktualizacemi aplikací a firmwaru. Podrobné informace o aplikaci **PARKSIDE** naleznete v návodu chytrého akumulátoru.
- ▶ Aplikace **PARKSIDE** podporuje operační systémy iOS 15.0 a vyšší nebo Android 6.0 a vyšší.

## ● Před použitím

### ● Připevněte ramenní popruh

(Obr. F)

1. Zavěste háčky na opasek [6a] na ramenní popruh [6] do ok [27] postřikovací nádrže [3].
2. Nastavte délku ramenního popruhu [6].

### ● Připojte trubku trysky z nerezové oceli

(Obr. G)

1. Na jednom konci trubky trysky z nerezové oceli [9] je O-kroužek [31]. Připojte tuto stranu ocelové trubky trysky k uzavíracímu ventilu [37].
2. Převlečnou maticí [29] a pojistný kroužek [30] a O-kroužek [31] zatlačte ve směru závitů uzavíracího ventilu [37].

3. Šroubujte převlečnou matici [29] ve směru hodinových ručiček, až pevně sedí.

#### UPOZORNĚNÍ

- ▶ Když se trubka trysky z nerezové oceli [9] nepoužívá: Volitelně – pro snadnější přenášení připevněte trubku trysky z nerezové oceli k čepu postřikovací nádrže [7] pomocí závěsného háku [11].

### ● Upravte délku trubky trysky z nerezové oceli

(Obr. H)

#### UPOZORNĚNÍ

- ▶ Upravte délku trubky trysky z nerezové oceli [9] tak, abyste neznečistili sebe, okolní osoby ani životní prostředí.

Trubku trysky z nerezové oceli [9] lze vytáhnout.

Prodlužte trubku trysky z nerezové oceli [9]:

1. Otáčejte trubkovou maticí [32] proti směru hodinových ručiček, dokud se neuvolní.
2. Vytáhněte trubku trysky z nerezové oceli [9] na špičce, dokud nedosáhne požadované délky.
3. Trubkovou maticí [32] ve směru hodinových ručiček, až pevně sedí.

#### UPOZORNĚNÍ

- ▶ Abyste zabránili kontaminaci prostředí, uživatele nebo přihlízejících osob, v případě potřeby prodlužte délku trubky trysky z nerezové oceli [9].

### ● Nasadte kuželovou stříkací hlavu na trubku trysky z nerezové oceli

(Obr. J)

Kuželová stříkací hlava [33] je předem namontována na trubce trysky z nerezové oceli [9].

#### Nastavte vzor stříkání

- **Vodní paprsek:** Otočte špičku kuželové stříkací hlavy [33] proti směru hodinových ručiček (uvolněte kuželovou stříkací hlavu).
- **Miha:** Otočte špičku kuželové stříkací hlavy [33] ve směru hodinových ručiček (utáhněte kuželovou stříkací hlavu).

### ● Připojte plastovou trubku trysky

(Obr. K, L)

- Připojte libovolný konec plastové trubky trysky [10] k uzavíracímu ventilu [37].
- Nasuňte O-kroužek [31], pojistný kroužek [30] a převlečnou matici [29] na závit uzavíracího ventilu [37].
- Šroubujte převlečnou matici [29] ve směru hodinových ručiček, až pevně sedí (obr. G).

### ● Připojte příslušenství trysek

Příslušenství trysek [12] lze namontovat pouze s plastovou trubkou trysky [10]. Příslušenství trysek se nesmí instalovat s trubkou trysky z nerezové oceli [9].

- Vložte požadované příslušenství trysek [12] do jednoho konce plastové trubky trysky [10].
- Zatlačte O-kroužek [31], pojistný kroužek [30] a převlečnou matici [29] ve směru závitu na příslušenství trysek [12].
- Otočte převlečnou matici [29] ve směru hodinových ručiček, abyste ji utáhli na závit příslušenství trysek [12].

## Výběr vhodného příslušenství trysek

Hubice		Použití
Vějířová tryska		Rovnoměrný vzor stříkání
Tryska s dvojitou hlavou		Velkoplošný postřik Postřik velkých rostlin Vysoký průtok
Tryska s jednou hlavou		Postřik malých ploch Postřik malých rostlin
Mlhová tryska		Postřik mlhou Vysoký průtok

### UPOZORNĚNÍ

- ▶ Používejte pouze trysky a filtry dodávané s výrobkem.
- ▶ Pokud nepoužíváte příslušenství trysky [12], můžete jej pro snadnější přenášení volitelně připevnit k čepu postřikovací nádrže [7] pomocí vícenásobného závěsného háku [11a].

## ● Smíchejte postřikový roztok

### ⚠ VAROVÁNÍ!

- ▶ Smíchejte chemikálie přesně podle pokynů výrobce. Nesprávné směsi mohou produkovat toxické výpary nebo výbušné roztoky.
- ▶ Smíchejte pouze takové množství tekutiny, které potřebujete pro aplikaci.

### ⚠ VAROVÁNÍ!

- ▶ **Riziko náhodného kontaktu postřikového materiálu s pokožkou a očima!** Při používání, přípravě, manipulaci, stříkání nebo likvidaci chemikálií vždy používejte vhodné osobní ochranné prostředky podle pokynů výrobce chemikálií. Toto vybavení obsahuje minimálně ochranné brýle, rukavice, ochranu dýchacích cest a ochranný oděv.

- Nikdy nestříkejte tekuté prostředky ochrany rostlin neředěné.
- Připravujte roztok a plňte postřikovací nádrž [3] pouze venku nebo na dobře větraném místě.
- Míchejte a plňte pouze v místech, kde lze snadno zachytit rozlitý postřik.
- Připravte si dostatek hadrů, abyste je mohli okamžitě nasát.
- Připravte si pouze tolik roztoku pro daný úkol, aby nic nezbylo.
- Nemíchejte různé chemikálie, pokud směs nebyla schválena výrobcem.
- Rozstříkované kapaliny musí být řídké jako voda. Hustší kapaliny nelze správně rozstříkovat.
- Zabraňte kontaminaci životního prostředí, zásobování vodou a/nebo veřejné kanalizace postřiky.
- Nepoužitý zbytek postřiků musí být vždy shromažďován ve vhodné nádobě a zlikvidován místními nebo národními úřady.
- Vyhněte se přímému kontaktu s postřiky. V případě kontaktu s postřiky ihned opláchněte zasažené části těla velkým množstvím čisté vody. V případě potřeby se poradte s lékařem.

- Udržujte děti, domácí mazlíčky a hračky (včetně hraček pro domácí mazlíčky) mimo místa pro míchání a aplikaci pesticidů alespoň tak dlouho, jak je uvedeno na štítku postřiku. Pokud na štítku není uveden čas, počkejte, až pesticidy zaschnou, než znovu vstoupíte do oblasti.
- Postřiky uchovávejte mimo dosah dětí a domácích zvířat v uzamčené skříni nebo zahradní kůlně. Doporučuje se vybavit skříňky a boxy dětskými pojistkami nebo visacími zámky. Bezpečnostní zámky jsou k dispozici v místním železářství.
- Učte děti, že „Pesticidy jsou jed“ – něco, čeho by se nikdy neměly dotýkat ani jíst.

## ● První kroky, když lidé přijdou do kontaktu s pesticidy

- **Požítí:**
  - Získejte lékařskou pomoc.
  - Oběť při vědomí by měla vypít malé množství vody, aby se pesticid zředil.
  - Vyvolávejte zvracení jen tehdy, pokud vám to doporučí toxikologické středisko nebo lékař.
- **Kontakt s pokožkou:**
  - Kontaminované oblečení svlečte.
  - Postižené části těla ihned opláchněte velkým množstvím čisté vody.
  - Pokud kůže vypadá spáleně, neaplikujte žádné masti.
  - V případě potřeby vyhledejte lékařskou pomoc.
- **Vdechnutí:**
  - Pokud je oběť venku, přesuňte ji nebo ji odnesete pryč z oblasti, kde byly pesticidy nedávno aplikovány.
  - Pokud je oběť uvnitř, okamžitě ji přeneste nebo zaveďte na čerstvý vzduch.

- Uvolněte těsné oblečení oběti. Pokud je kůže postiženého modrá nebo postižený přestal dýchat, poskytněte mu ventilaci (pokud víte jak) a zavolejte pomoc.

### ■ **Kontakt s očima:**

- Držte oční víčka otevřená a ihned opláchněte je čistou vodou.
- Nepoužívejte chemikálie ani kapky, pokud to nenařídí lékař nebo toxikologické centrum.
- Zakryjte oko čistým hadříkem a okamžitě vyhledejte lékaře.

## ● **Naplněte postřikovací nádrž**

### **⚠ VAROVÁNÍ! Riziko náhodného kontaktu postřiku s pokožkou a očima.**

- ▶ Při používání, přípravě, manipulaci, stříkání nebo likvidaci chemikálií vždy používejte vhodné osobní ochranné prostředky předepsané výrobcem chemikálií. K tomuto vybavení patří minimálně ochranné brýle, rukavice, ochranu dýchacích cest a ochranný oděv.
- ▶ Vyhněte se neúmyslnému spuštění. Ujistěte se, že je výrobek vypnutý a že byla akumulátorová sada <sup>[18]</sup> vyjmuta z výrobku.
- ▶ Maximální objem postřikovací nádrže <sup>[3]</sup> je 16 litrů. Nepřepĺňujte postřikovací nádrž!

### **UPOZORNĚNÍ**

- ▶ Důkladně vyčistěte a vypláchněte odměrné nádoby, které se používají k plnění postřikovací nádrže <sup>[3]</sup> a k předmísení postřikových materiálů.
- ▶ Košový filtr <sup>[26]</sup> zabraňuje vnikání částic nečistot, které by mohly ucpat nebo poškodit čerpadlo, do postřikovací nádrže.

## UPOZORNĚNÍ

- ▶ Košový filtr vždy vraťte na místo, než znovu nasadíte víko postřikovací nádrže [8].
- ▶ Používejte pouze prostředky ochrany rostlin, které byly schváleny místními/národními orgány dozoru nad prostředky ochrany rostlin pro použití s postřikovači na záda.

### Před naplněním postřikovací nádrže s postřikovým roztokem

1. Provedte zkušební provoz s vodou z vodovodu. Zkontrolujte všechny díly výrobku na těsnost.

### Naplňte čistou postřikovací nádrž

1. Postavte postřikovací nádrž [3] na rovnou plochu.
2. Odšroubujte a sejměte víko postřikovací nádrže [8]. Zkontrolujte, zda je košový filtr [26] správně vložen (obr. E).
3. Opatrně nalijte až 16 litrů roztoku postřiku do postřikovací nádrže [3].
4. Po naplnění nasadte víko postřikovací nádrže [8]. Pevně víko postřikovací nádrž utáhněte.

## UPOZORNĚNÍ

- ▶ Umístěte na výrobek štítek s uvedením použité chemikálie.

## VAROVÁNÍ!

- ▶ Nikdy se nepokoušejte plnit postřikovací nádrž [3], když ji přenášíte.

### Vyměňte postřikový materiál

Když je v postřikovací nádrži [3] stále postřikový materiál:

1. Odšroubujte víko postřikovací nádrže [8] a odstraňte košový filtr [26].

2. Nalijte postřikový materiál z postřikovací nádrže [3] do nádoby schválené pro chemikálie. Neskladujte tyto chemikálie v postřikovací nádrži po delší dobu.
3. K čištění a opláchnutí postřikovací nádrže [3] a příslušenství použijte čistou vodu. Lze přidat malé množství jemného čisticího prostředku pro domácnost.
4. Naplňte nový postřikový materiál (viz „Naplněte postřikovací nádrž“).

## ● **Obsluha**

### ● **Zapnutí a vypnutí**

(Obr. B)

Zapnutím výrobku se výrobek přepne do pohotovostního režimu. Výrobek postřikuje až po stisknutí spouště [28] při zapnutém výrobku.

### **Zapnutí:**

- Stiskněte vypínač Zap/Vyp [14].

### **Zvýšení tlaku**

- Stiskněte tlačítko volby tlaku [16].
- Tlak se zvyšuje při každém stisknutí tlačítka až do nastavení 6, poté se tlak vrátí zpět na nastavení 2.

### **Vypnout**

- Stiskněte znovu vypínač Zap/Vyp [14].

Výrobek je vybaven indikátorem stavu nabíjení [15]. Zobrazuje úroveň nabití akumulátorové sady [18], když je akumulátorová sada vložena do výrobku. Když je výrobek zapnutý, indikátor stavu akumulátoru se rozsvítí.

Indikátor stavu nabití	Úroveň nabití
Červená/oranžová/ zelená	Maximum
Červená/oranžová	Střední
Červená	Nízká citlivost

## ● Postřikování

### **⚠ VAROVÁNÍ!**

- ▶ Riziko náhodného kontaktu postřikového materiálu s kůží a očima. Při používání, přípravě, manipulaci, stříkání nebo likvidaci chemikálií vždy používejte vhodné osobní ochranné prostředky v souladu s pokyny výrobce chemikálií. Toto vybavení zahrnuje minimálně ochranné brýle, rukavice, ochranu dýchacích cest a ochranný oděv.
  - ▶ Před postřikem chemikálií je důležité zkontrolovat, jak blízko jste k citlivým oblastem, jako jsou školy, nemocnice, citlivá pole, vodní toky, hospodářská zvířata, farmy a oblasti pastvy včel.
- Pracujte pouze venku nebo ve velmi dobře větraných prostorách, např. v otevřených sklenících.
  - Při práci s prostředky ochrany rostlin nejezte, nepijte nebo nekuřte.
  - Pokud jste vyrušeni při nanášení stříkací hmoty – např. telefonicky – řádně uzavřete nádobu na stříkací materiál a uchovávejte ji mimo dosah dětí, které by se mohly v době vaší nepřítomnosti dostat do prostoru.
  - Nikdy nevyfukujte trysky nebo jiné součásti ústy.
  - Nestříkejte ve směru lidí nebo zvířat. Vyhněte se postřiku ve větrných dnech. Postřikované materiály by mohly být náhodně nafouknuty na rostliny nebo předměty, které by neměly být stříkány. Stříkejte vždy ve směru větru.
  - Příliš vysoký nebo příliš nízký tlak postřiku nebo nepříznivé povětrnostní podmínky mohou vést k nesprávné koncentraci roztoku.
  - Nikdy nestříkejte ve směru okolo stojících.

- Buďte obzvláště opatrní v kluzkých podmínkách – vlhko, sníh, led, na svazích nebo na nerovném terénu.
- Pozor na překážky: Dávejte pozor na odpadky, pařezy, kořeny a příkopy, o které byste mohli zakopnout nebo klopýtnout.
- Dělejte si přestávky dostatečně brzy, abyste se vyhnuli únavě a vyčerpání a snížili tak riziko nehod.
- Pracujte klidně a opatrně – za denního světla a pouze za dobré viditelnosti. Buďte ostražití, abyste neohrozili ostatní.
- Nikdy nepracujte na žebříku nebo jiné nejisté podpěře.
- Při práci venku a na zahradách buďte obzvláště opatrní, abyste nezranili malá zvířata.
- Aby se zabránilo úletu, je třeba při postřiku vzít v úvahu různé parametry. Příklady:
  - Trysky
  - Tlak
  - Délka trubky trysky
  - Rychlost větru
- Abyste snížili nebezpečí úrazu elektrickým proudem, nikdy nepracujte v blízkosti vodičů nebo kabelů pod napětím.
- Před přidáním jakéhokoli jiného stříkacího materiálu výrobek vždy očistěte (viz „Čištění a péče“).
- Neprovazujte výrobek při teplotách nad +40 °C ve stínu nebo na přímém slunci.

### **Začněte stříkat**

- Stisknutím spouště **28** dolů uvolníte postřikový paprsek, který je vhodný pro postřik běžných domácích a zahradních chemikálií.

### **Přestaňte stříkat**

- Uvolněte spoušť **28**.

## Nepřetržitý postřik bez držení spouště

(Obr. M)

1. Stlačte spoušť [28] dolů.
2. Zatlačte zajišťovací západku [35] dopředu tak, aby byla v zajištěné poloze.

## Odblokování spouště z nepřetržitého postřiku

1. Stlačte spoušť [28] dále dolů.
2. Sklopte zpět zajišťovací západku [35] zpět pod spoušť [28] (obr. M).

### UPOZORNĚNÍ

- ▶ Během přestávek nenechávejte výrobek na prudkém slunci nebo v blízkosti zdroje tepla.
- ▶ Předávkování může poškodit rostliny a životní prostředí. Poddávkování může vést k neúspěšnému ošetření rostlin.

## ● Čištění a péče

### ⚠ VAROVÁNÍ!

- ▶ Před každou kontrolou, údržbou nebo čištěním výrobek vždy vypněte, vyjměte akumulátorovou sadu [18] a nechte výrobek vychladnout!
- ▶ Opravy a údržbu provádějte pouze v souladu s tímto návodem! Všechny ostatní práce musí provádět kvalifikovaná osoba!

### ⚠ VAROVÁNÍ! Riziko kontaktu s chemikáliemi!

- ▶ Při používání, přípravě, manipulaci, stříkání nebo likvidaci chemikálií vždy používejte přiměřené osobní ochranné prostředky, které odpovídají pokynům výrobce chemikálií. Toto vybavení by mělo obsahovat minimálně ochranné brýle, rukavice, ochranu dýchacích cest a ochranný oděv.

## ● Údržba

- Před každým použitím a po něm zkontrolujte výrobek a příslušenství (např. trysky), zda nejsou opotřebené a poškozené. Pokud zjistíte poškození (např. prasklinu na příslušenství trysky [12], otvor v košovém filtru [26] nebo v malém filtru [36]), vyměňte příslušenství za nové díly. Dodržujte technické požadavky (viz „Technické údaje“).
- Pravidelně kontrolujte ramenní popruh [6], zda není roztržený. Vyměňte ramenní popruh, pokud je opotřebený nebo roztržený.
- Náhradní trysky/filtry a další náhradní díly, které nejsou uvedeny v seznamu (např. nabíječku), si můžete objednat prostřednictvím naší servisní horké linky (viz „Servis“). Až budete volat na servisní horkou linku, připravte si číslo IAN pro nákup náhradních dílů.

## ● Oprava

Pokud zaznamenáte netěsnost, je pravděpodobně poškozen těsnicí kroužek poblíž zdroje úniku. Těsnicí kroužek se může za dlouhou dobu opotřebovat, což má za následek praskliny a netěsnosti. Těsnicí kroužek vyměňte:

1. Výrobek vypněte: Stiskněte vypínač Zap/Vyp [14].
2. Vyjměte akumulátorovou sadu [18].
3. Při čištění dílů v oblasti úniku postupujte podle pokynů v části „Čištění“.
4. Demontujte výrobek v místě vzniku úniku. Zkontrolujte, zda O-kroužek nevykazuje známky opotřebení nebo praskliny.
  - Pokud je těsnicí kroužek zlomený nebo vykazuje trhlinu, vyměňte jej za vhodný těsnicí kroužek. Dávejte pozor na vnější průměr těsnicího kroužku.

- Po výměně těsnicího kroužku naplňte postřikovací nádrž [3] čistou vodou. Proveďte zkušební provoz, abyste zjistili, zda byl únik odstraněn.
  - Obráťte se na autorizované servisní středisko nebo obdobně kvalifikovanou osobu, aby byl výrobek zkontrolován a opraven.
7. Vyměňte malý filtr [36] (obr. O).
  8. Vyměňte příslušenství trysek [12].
  9. Odšroubujte víko postřikovací nádrže [8] a vyjměte košový filtr [26].
    - Pokud je v postřikovací nádrži [3] stále postřikový materiál:
      - Nalijte postřik z postřikovací nádrže [3] do nádoby schválené pro kapalný odpad. Neskladujte chemikálie v postřikovací nádrži po delší dobu.
      - Vyčistěte a opláchněte postřikovací nádrž [3] a příslušenství čistou vodou. Lze přidat malé množství jemného čistícího prostředku pro domácnost.
      - K čištění postřikovací nádrže [3] použijte vlhký hadřík, který nepouští vlákna. Otřete povrch suchým hadříkem dosucha.

## ● Čištění

### ⚠ **VAROVÁNÍ! Riziko vystavení chemikáliím!**

Při používání, přípravě, manipulaci, stříkání nebo likvidaci chemikálií vždy použijte vhodné osobní ochranné prostředky předepsané výrobcem chemikálií. Toto vybavení zahrnuje minimálně ochranné brýle, rukavice, ochranu dýchacích cest a ochranný oděv.

### **UPOZORNĚNÍ**

▶ Nepoužívejte žádné chemické, alkalické, abrazivní nebo jiné agresivní čistící nebo dezinfekční prostředky k čištění výrobku, neboť ty mohou poškodit jeho povrchy.

1. Připravte si nádobu schválenou na chemikálie. Stisknutím spouště [28] nastříkejte zbývající postřikový materiál do nádoby. Uvolněte spoušť, když byl postřikový materiál zcela vyprázdněn.
2. Výrobek vypněte: Stiskněte vypínač Zap/Vyp [14].
3. Vyměňte akumulátorovou sadu [18] ven.
4. Odšroubujte uzavírací ventil [37] z hadice [2].
5. Povolte matici uzavíracího ventilu [37], aby mohl zbylý postřikový materiál odtéci (obr. N).
6. Odšroubujte rukojeť [1] uzavíracího ventilu [37].

- Jednotlivé díly čistěte v následujících intervalech:

Díl	Manipulace	Před použitím	Po použití	Každý týden	Každý měsíc	Každé 3 měsíce
Celý výrobek	Vizuální prohlídka	X	-	-	-	-
	Čištění	-	X	-	-	-
<b>3</b>	Postřikovací nádrž	Vyprázdnit a vyčistit	-	X	-	-
<b>9</b>	Trubka trysky z nerezové oceli	Čištění	-	X	-	-
<b>10</b>	Plastová trubka trysky					
<b>12</b>	Příslušenství trysek					
<b>26</b> <b>36</b>	Košový filtr Malý filtr	Čištění	-	-	-	X
<b>37</b>	Uzavírací ventil	Čištění	-	X	-	-
<ul style="list-style-type: none"> <li>■ Výše uvedené intervaly platí pro normální provozní podmínky. Pokud je vaše denní pracovní doba delší, příslušné intervaly upravte.</li> </ul>						

## ● Skladování

1. Výrobek vypněte: Stiskněte vypínač Zap/Vyp **14**.
  2. Vyjměte akumulátorovou sadu **18** ven.
  3. Vypusťte veškerý postřikovací materiál z postřikovací nádrže **3**, trubky trysky z nerezové oceli **9**, plastové trubky trysky **10** a příslušenství trysky **12**. Pokud výrobek a jeho příslušenství nebudou zcela vypuštěny, dojde k jejich poškození mrazem.
- Výrobek a jeho příslušenství skladujte prázdné a čisté, s trubicí trysky z nerezové oceli **9**, plastovou trubicí trysky **10** a příslušenstvím trysky **12** ukazujícími směrem nahoru.
  - Výrobek a jeho příslušenství skladujte na tmném, suchém, bezprašném, nezamrzajícím a dobře větraném místě.
  - Uchovávejte výrobek stále na místě nedostupném pro děti.
  - Ideální dlouhodobá skladovací teplota (déle než 3 měsíce) je mezi +20 °C a +26 °C.
  - Chemikálie skladujte pouze v bezpečných, schválených nádobách.
  - Uchovávejte chemikálie na místě nepřístupném dětem a zvířatům.
- ### Uvedení do provozu po zimě
- Zkontrolujte, zda není prostor pro akumulátor, postřikovací nádrž **3**, trubku trysky z nerezové oceli **9**, plastová trubka trysky **10** a příslušenství trysky **12** znečištěné, a v případě potřeby je vyčistěte.

- Zkontrolujte, zda výrobek a všechny části přívodu vody na netěsnosti.

### **Pokyny k akumulátorové sadě**

- Skladujte akumulátorovou sadu [18] jen v částečně nabitém stavu. Před delším skladováním by měla být akumulátorová sada nabitá na 40 % až 60 % (červená a oranžová v indikátoru stavu akumulátoru [21]).
- Při dlouhodobém skladování zkontrolujte stav nabití akumulátorové sady [18] přibližně každé 3 měsíce. Dobíjejte podle potřeby.

### **● Transport**

- Před přepravou: Výrobek vypněte – stiskněte síťový vypínač Zap/ Vyp [14]. Vyjměte akumulátorovou sadu [18] ven. Nechte vytéci postřik z postřikovací nádrže [3].
- Chraňte výrobek před úderem a silnými otřesy, které nastávají zejména během přepravy ve vozidlech.
- Zajistěte výrobek proti sklouznutí a převrnutí.

### **● Odstraňování chyb**

#### **⚠ VAROVÁNÍ! Riziko náhodného kontaktu postřikového materiálu s pokožkou a očima!**

- ▶ Při používání, přípravě, manipulaci, stříkání nebo likvidaci chemikálií vždy používejte vhodné osobní ochranné prostředky podle pokynů výrobce chemikálií. Toto vybavení obsahuje minimálně ochranné brýle, rukavice, ochranu dýchacích cest a ochranný oděv.
- ▶ Než začnete s výrobkem pracovat, stiskněte spoušť [28], dokud se tlak úplně neuvolní. Pokud nebyl tlak předem uvolněn, mohou chemikálie při práci s výrobkem nekontrolovatelně vystřikovat.
- ▶ Po ukončení práce proveďte zkušební chod s čistou vodou.

<b>Závada</b>	<b>Možná příčina</b>	<b>Řešení</b>
Výrobek se nedá zapnout.	Akumulátorová sada [18] není správně vložena.	Řádně vložte akumulátorovou sadu [18].
	Akumulátorová sada [18] je prázdná.	Nabijte akumulátorovou sadu [18].

Závada	Možná příčina	Řešení
Výrobek nestříká.	Není k dispozici tlak.	Výrobek vypněte: Stiskněte vypínač Zap/ Vyp <b>14</b> .
	V postřikovací nádrži <b>3</b> nejsou žádné chemikálie.	Naplňte postřikovací nádrž <b>3</b> chemikáliemi.
	Příslušenství trysek <b>12</b> nebo kuželová stříkácí hlava <b>33</b> jsou zablokované.	Výrobek vypněte, odeberte akumulátorovou sadu <b>18</b> a vypusťte tlak. Vyčistěte příslušenství trysek <b>12</b> nebo kuželovou stříkácí hlavu <b>33</b> propíchnutím jehlou (viz „Čištění a péče“).
	Malý filtr <b>36</b> je zablokovaný.	Výrobek vypněte, odeberte akumulátorovou sadu <b>18</b> a vypusťte tlak. Malý filtr <b>36</b> vyčistěte pod tekoucí vodou kartáčkem (viz „Čištění a péče“).
Nastala netěsnost.	Dotčené části nejsou správně spojeny.	Výrobek vypněte, odeberte akumulátorovou sadu <b>18</b> a vypusťte tlak. Dotčené části správně spojte.
	Těsnící kroužek je poškozený.	Výrobek vypněte, odeberte akumulátorovou sadu <b>18</b> a vypusťte tlak. Vyměňte těsnící kroužek.

## ● Zlikvidování

Chemikálie nikdy nevy pouštějte do kanalizace nebo odpadních vod, likvidujte je řádně a ekologicky, např. odevzdáním na určeném sběrném místě.

Obal se skládá z ekologických materiálů, které můžete zlikvidovat prostřednictvím místních sběrů recyklovatelných materiálů.



Při třídění odpadu se řiďte podle označení obalových materiálů zkratkami (a) a čísly (b), s následujícím významem: 1–7: umělé hmoty/20–22: papír a lepenka/80–98: složené látky.

## Výrobek:



Výrobek vč. příslušenství a obalové materiály jsou recyklovatelné a podléhají rozšířené odpovědnosti výrobce. Likvidujte je odděleně podle ilustrovaných Info-tri (informace o třídění), abyste mohli lépe nakládat s odpady.

Logo Triman platí jen pro Francii.



O možnostech likvidace vysloužilých zařízení se informujte u správy vaší obce nebo města.



V zájmu ochrany životního prostředí vysloužilý výrobek nevyhazujte do domovního odpadu, ale předejte k odborné likvidaci. O sběrnách a jejich otevíracích hodinách se můžete informovat u příslušné správy města nebo obce.

Vadné nebo vybité baterie resp. akumulátory se musí recyklovat. Baterie, akumulátory i výrobek odevzdejte zpět do nabízených sběrů.



### **Ekologické škody v důsledku chybné likvidace baterií/akumulátorů!**

Před odstraněním výrobku do odpadu z něho vyjměte baterie resp. akumulátorový balíček.

Baterie/akumulátory se nesmí zlikvidovat v domácím odpadu. Mohou obsahovat jedovaté těžké kovy a musí se zpracovávat jako zvláštní odpad. Chemické symboly těžkých kovů: Cd = kadmium, Hg = rtuť, Pb = olovo. Proto odevzdejte opotřebované baterie/akumulátory u komunální sběrně.

### **● Záruka**

Výrobek byl vyroben podle přísných směrnic kvality a před dodáním pečlivě otestován. V případě materiálních nebo výrobních vad máte zákonná práva vůči prodejci výrobku. Vaše zákonná práva nejsou níže uvedenou zárukou nijak omezená.

Záruka na tento výrobek je 5 roky od data zakoupení. Záruční doba začíná dnem zakoupení. Originál dokladu o zakoupení si uschovejte na bezpečném místě, protože tento doklad je vyžadován jako doklad o koupi.

Jakékoli poškození nebo závady, které se vyskytly již v okamžiku nákupu, musí být nahlášeny ihned po vybalení výrobku.

Pokud se u výrobku během 5 let od data zakoupení projeví vada materiálu nebo výrobní vada, pak vám ho podle naší volby bezplatně opravíme nebo vyměníme. Záruční doba se po uznané reklamaci neprodlužuje. To platí také pro vyměněné a opravené díly.

Tato záruka je neplatná, pokud byl výrobek poškozený nebo nesprávně používán anebo udržovaný.

Záruka se kryje na materiállové a výrobní vady. Tato záruka se nevztahuje na díly výrobku, které podléhají běžnému opotřebení, a tím platí jako opotřebitelné díly (např. baterie, hadice, inkoustové barevné patrony), ani se nevztahuje na poškození rozbitných dílů, např. spínačů nebo dílů ze skla.

### **● Postup v případě uplatňování záruky**

V zájmu rychlého zpracování Vašeho požadavku se řiďte následujícími pokyny:

Pro všechny požadavky si uschovejte pokladní stvrzenku jako doklad o nákupu a číslo položky (IAN 472002\_2407).

Číslo položky najdete na typovém štítku, je vyryto na výrobku, je uvedeno na titulní stránce Vašeho návodu (vlevo dole) nebo je na nálepce na zadní nebo spodní straně výrobku.

Při poruchách funkce nebo jiných závadách nejdříve kontaktujte telefonicky nebo e-mailem níže uvedené servisní oddělení.

Na adresu servisu, kterou Vám sdělíme, můžete zdarma odeslat pouze výrobek, který byl zaznamenaný jako vadný, a to spolu s pokladním dokladem (stvrzenkou), popisem závady a uvedením doby, kdy k závadě došlo.



Na stránkách parkside-diy.com najdete tuto a celou řadu dalších příruček k nahlédnutí a ke stažení. Pomocí tohoto QR kódu se dostanete přímo na stránky parkside-diy.com. Vyberte svou zemi a vyhledejte návod k obsluze pomocí formuláře k vyhledávání. Zadáním čísla položky (IAN) 472002\_2407 se dostanete k návodu k obsluze Vašeho výrobku.

## ● **Servis**

**CZ** **Servis Česká republika**

Tel.: 800600632

E-Mail: owim@lidl.cz

# ● EU prohlášení o shodě

## EU PROHLÁŠENÍ O SHODĚ (č. 472002\_2407)

IAN: 472002\_2407  
Identifikace produktu: "Parkside" 20V Aku tlakový postríkovac na záda  
Číslo modelu: HG12919

Výše popsaný předmět prohlášení je ve shodě s příslušnými harmonizačními právními předpisy Unie:

Směrnice 2006/42/ES
Směrnice 2014/53/EU
Směrnice 2011/65/EU se všemi souvisejícími změnami

Odkazy na příslušné harmonizované normy nebo na jiné technické specifikace, ve vztahu k nimž se shoda prohlašuje:

Č. / Části
Směrnice 2006/42/ES
EN 62841-1: 2015/A11: 2022
EN ISO 19932-1: 2013
Směrnice 2014/53/EU
Zdraví a bezpečnost (Čl. 3(1)(a))
EN 62841-1: 2015/A11: 2022
EN 50663:2017
EMK (Čl. 3(1)(b))
EN IEC 55014-1: 2021
EN IEC 55014-2: 2021
EN 301 489-1 V2.2.3:2019
Draft EN 301 489-17 V3.2.6:2023
Spektrum (Čl. 3(2))
EN 300 328 V2.2.2:2019

Předmět výše uvedeného prohlášení je v souladu se směrnicí Evropského parlamentu a Rady 2011/65/EU ze dne 8. června 2011 o omezení používání některých nebezpečných látek v elektrických a elektronických zařízeních:

Č. / Části
EN IEC 63000:2018

Držitel technické dokumentace: OWIM GmbH & Co.KG

Podepsáno za a jménem:

**OWIM GmbH & Co. KG, Stiftsbergstraße 1, 74167 Neckarsulm, Německo**

Toto prohlášení o shodě se vydává na výhradní odpovědnost výrobce.

Příklad původního prohlášení o shodě

Neckarsulm 12.11.2024  
Místo Datum  
ppa. Steffen Haensele ppa. Jens Buchheim  
Prokurista Prokurista

CZ



<b>Použitie výstražné upozornenia a symboly</b> .....	Strana 200
<b>Úvod</b> .....	Strana 201
Použitie v súlade s určením .....	Strana 201
Rozsah dodávky .....	Strana 202
Popis súčiastok .....	Strana 202
Technické údaje .....	Strana 203
<b>Bezpečnostné upozornenia</b> .....	Strana 205
Všeobecné bezpečnostné upozornenia pre elektrické náradie .....	Strana 205
Bezpečnostné upozornenia pre postrekovače na chrbát .....	Strana 208
Zníženie vibrácií a hluku .....	Strana 210
Správanie v núdzovom prípade .....	Strana 210
Zvyškové riziká .....	Strana 211
Bezpečnostné upozornenia pre nabíjačky akumulátora .....	Strana 211
<b>Príprava</b> .....	Strana 212
Príslušenstvo .....	Strana 212
<b>Vlastnosti</b> .....	Strana 213
<b>Akumulátor</b> .....	Strana 213
Nabíjanie akumulátora .....	Strana 213
Vloženie/vybratie akumulátora .....	Strana 214
Kontrola stavu nabitia akumulátora .....	Strana 214
<b>Aplikácia PARKSIDE</b> .....	Strana 214
Pripojenie produktu k aplikácii PARKSIDE .....	Strana 214
Opätovné pripojenie produktu k aplikácii PARKSIDE .....	Strana 214
Prvé pripojenie produktu k aplikácii PARKSIDE .....	Strana 214
<b>Pred použitím</b> .....	Strana 215
Pripevnenie ramenného popruhu .....	Strana 215
Pripevnenie teleskopickej trysky z ušľachtilej ocele .....	Strana 215
Nastavenie dĺžky teleskopickej trysky z ušľachtilej ocele .....	Strana 215
Nastavenie kuželovej rozprašovacej hlavice na teleskopickej tryske z ušľachtilej ocele .....	Strana 216
Pripevnenie teleskopickej trysky z plastu .....	Strana 216
Pripevnenie príslušenstva k tryskám .....	Strana 216
Miešanie postrekového roztoku .....	Strana 217
Prvé kroky po tom, ako sa osoba dostane do kontaktu s pesticídmi ..	Strana 218
Naplnenie nádoby .....	Strana 218

<b>Obsluha</b> .....	Strana 219
Zapnutie a vypnutie .....	Strana 219
Postrekovanie .....	Strana 220
<b>Čistenie a starostlivosť</b> .....	Strana 221
Údržba .....	Strana 221
Oprava .....	Strana 221
Čistenie .....	Strana 222
Skladovanie .....	Strana 223
Preprava .....	Strana 224
<b>Odstránenie porúch</b> .....	Strana 224
<b>Likvidácia</b> .....	Strana 225
<b>Záruka</b> .....	Strana 226
Postup v prípade poškodenia v záruke .....	Strana 226
<b>Servis</b> .....	Strana 227
<b>EÚ vyhlásenie o zhode</b> .....	Strana 228

## Použitie výstražné upozornenia a symboly

V tomto návode na obsluhu, na obale a na typovom štítku sú použité nasledujúce výstražné upozornenia:

	<p>Prečítajte si návod na obsluhu.</p>		<p>Noste ochranné okuliare!</p>
	<p><b>NEBEZPEČENSTVO!</b> Tento symbol so signálnym slovom „Nebezpečenstvo“ označuje nebezpečenstvo s vysokým stupňom rizika, ktoré, ak sa mu nevyhnete, bude mať za následok smrť alebo vážne zranenie.</p>		<p>Noste ochranu dýchacích ciest!</p>
			<p>Noste ochranné rukavice!</p>
	<p><b>VÝSTRAHA!</b> Tento symbol so signálnym slovom „Výstraha“ označuje nebezpečenstvo so stredným stupňom rizika, ktoré, ak sa mu nevyhnete, bude mať za následok vážne zranenie alebo smrť.</p>		<p>Noste ochranný odev!</p>
			<p>Noste ochranu sluchu!</p>
	<p><b>POZOR!</b> Tento symbol so signálnym slovom „Pozor“ označuje nebezpečenstvo s nízkym stupňom rizika, ktoré, ak sa mu nevyhnete, bude mať za následok ľahké alebo stredne ťažké zranenie.</p>		<p>Pred výmenou častí príslušenstva, čistením produktu alebo keď sa produkt nepoužíva, produkt vypnite a vyberte akumulátor.</p>
			<p>Noste bezpečnostnú obuv!</p>
	<p>Jednosmerný prúd/napätie (akumulátor)</p>		<p>Akumulátor chráňte pred ohňom.</p>
	<p>Striedavý prúd/striedavé napätie (nabíjačka akumulátora)</p>		<p>Akumulátor chráňte pred teplom a trvalým silným slnečným žiarením.</p>
	<p>Poistka (nabíjačka akumulátora)</p>		<p>Akumulátor chráňte pred vodou a vlhkosťou.</p>

	Produkt používajte len v suchých interiéroch (nabíjačka akumulátora).		Značka CE potvrdzuje zhodu so směrnicami EÚ príslušnými pre produkt.
	Pri striekaní sa musia okolostojace osoby držať v bezpečnej vzdialenosti.		Bezpečnostné upozornenia Manipulačné pokyny

## 20 V AKU TLAKOVÝ POSTREKOVÁČ NA CHRÁT

### ● Úvod

Blahoželáme Vám ku kúpe Vášho nového výrobku. Rozhodli ste sa pre veľmi kvalitný výrobok. Návod na obsluhu je súčasťou tohto výrobku. Obsahuje dôležité upozornenia týkajúce sa bezpečnosti, používania a likvidácie. Skôr ako začnete výrobok používať, oboznámte sa so všetkými pokynmi k obsluhu a bezpečnosti. Výrobok používajte iba v súlade s popisom a v uvedených oblastiach používania. V prípade postúpenia výrobku ďalším osobám odovzdajte aj všetky dokumenty patriace k výrobku.

### ● Použitie v súlade s určením

Tento 20 V aku tlakový postrekovač na chrbát (ďalej len „produkt“ alebo „elektrické náradie“) je určený len na používanie vonku na dobre vetraných miestach.

Produkt sa nesmie používať v interiéroch ani na zle vetraných miestach.

Tento produkt je určený len na súkromné použitie v domácnosti, nie na komerčné účely.

Produkt by mali používať len dospelé osoby v súkromných oblastiach, ktoré boli primerane zaškolené ohľadom nebezpečenstiev a bezpečnostných opatrení týkajúcich sa používania produktu.

Produkt je určený na striekanie bežných domácich a záhradných chemikálií, ako sú napr.:

- Insekticídy
- Fungicídy
- Prípravky proti burine
- Hnojivá

Produkt sa môže používať aj na zavlažovanie rastlín.

Nepoužívajte produkt na žiadne iné účely.

Vždy používajte správny nastavec podľa účelu používania! Pri kúpe a používaní častí príslušenstva dodržujte technické požiadavky tohto produktu (pozri „Technické údaje“!).

Iné použitia alebo úpravy produktu sa považujú za nevhodné a môžu spôsobiť riziká ako ohrozenie života, zranenia a poškodenia. Výrobca nepreberá ručenie za škody vzniknuté v dôsledku používania v rozpore s určením. Produkt nie je určený na komerčné účely alebo pre iné oblasti použitia.

## ● Rozsah dodávky

### ⚠ VÝSTRAHA!

- ▶ Produkt a obal nie sú hračky pre deti! Deti sa nesmú hrať s plastovými vreckami, fóliami a malými časťami! Hrozí riziko prehltnutia a udusení!

- 1 20 V Aku tlakový postrekovač na chrbát
- 1 Ramenný popruh
- 1 Teleskopická tryska z ušľachtilej ocele
- 1 Teleskopická tryska z plastu
- 1 Vejárová tryska
- 1 Dvojitá tryska
- 1 Obyčajná tryska
- 1 Rozprašovacia tryska
- 1 Závesný hák
- 1 Multifunkčný závesný hák
- 1 Návod na obsluhu

### UPOZORNENIE

- ▶ Akumulátor a rýchlonabíjačka akumulátora nie sú súčasťou balenia.

## ● Popis súčastok

### Obr. A:

- 1 Rukoväť
- 2 Hadica
- 3 Nádoba
- 4 Stupnica objemu
- 5 Kryt priehradky na akumulátor
- 6 Ramenný popruh
- 6a Háky na popruhu x4
- 7 Kolík na nádobu
- 8 Veko nádoby
- 9 Teleskopická tryska z ušľachtilej ocele
- 10 Teleskopická tryska z plastu
- 11 Závesný hák
- 11a Multifunkčný závesný hák

- 12 Príslušenstvo k tryskám:
  - Vejárová tryska x1
  - Dvojitá tryska x1
  - Obyčajná tryska x1
  - Rozprašovacia tryska x1

### Obr. B:

- 13 Ukazovateľ tlaku
- 14 Vypínač
- 15 Ukazovateľ stavu nabitia
- 16 Tlačidlo na voľbu tlaku
- 17 LED kontrolka stavu spojenia

### Obr. C:

- 18 Akumulátor\*
- 19 Odblokovacie tlačidlo
- 20 Tlačidlo  (stav nabitia)
- 21 Ukazovateľ stavu akumulátora
- 22 Napájací kábel so zástrčkou
- 23 Nabíjačka akumulátora (rýchlonabíjačka)\*
- 24 LED kontrolka nabíjania – červená
- 25 LED kontrolka nabíjania – zelená

- \* Akumulátor a rýchlonabíjačka akumulátora nie sú súčasťou balenia.

### Obr. E až P:

- 26 Filter koša
- 27 Pútiko x4
- 28 Spúšťač
- 29 Prevlečná matica x2
- 30 Bezpečnostný krúžok x2
- 31 Tesniaci krúžok x2
- 32 Rúrková matica
- 33 Kuželová rozprašovacia hlavica
- 34 Prípojka na akumulátor
- 35 Zaisťovací uzáver
- 36 Malý filter
- 37 Uzatvárací ventil

## ● Technické údaje

20 V Aku tlakový postrekovač na chrbát	PPRDS 20-Li C3
Menovité napätie:	20 V
Typ čerpadla:	Membránové
Kapacita nádoby:	16 l
Pracovný tlak:	2–6 bar (nastaviteľný)
Max. prevádzková teplota:	40 °C
Hmotnosť (prázdne):	pribl. 4 kg (bez akumulátora)
Hmotnosť (plné):	pribl. 20 kg
Zvyškový roztok v nádobe (max.):	250 ml
IP druh ochrany:	IPX1

### Rozmery

Nadstavec	Šírka oka	Ø
12 Vejárová tryska	–	2 mm
12 Obyčajná tryska	–	2 mm
12 Dvojitá tryska	–	2 mm
12 Rozprašovacia tryska	–	0,8 mm
26 Filter koša	0,25 mm	–
33 Kužeľová rozprašovacia hlavica	–	1,8 mm
36 Malý filter	0,18 mm	–

### Rýchlosť prietoku (l/h)

Nadstavec	Rýchlosť prietoku (l/h)	Menovitý tlak (bar)
12 Vejárová tryska	90,9	4,4
12 Obyčajná tryska	81,8	5,5
12 Dvojitá tryska	128,3	2,0
12 Kužeľová rozprašovacia hlavica (hmla)	117,3	2,5
33 Kužeľová rozprašovacia hlavica (hmla)	61,8	5,8
33 Kužeľová rozprašovacia hlavica (prúd vody)	125,2	2,0

<b>Akumulátor PARKSIDE Performance Smart</b>	<b>Smart PAPS 204 A1/ Smart PAPS 208 A1</b>
Frekvenčný rozsah:	2400–2483,5 MHz
Úroveň výkonu:	≤20 dBm

### Čas nabíjania

	<b>2 Ah Akumulátor PAP 20 B1 *</b>	<b>4 Ah Akumulátor PAP 20 B3 *</b>	<b>4 Ah Smart PAPS 204 A1 *</b>	<b>8 Ah Smart PAPS 208 A1 *</b>
<b>Max. 2,4 A Nabíjačka PLG 20 A4/C1 *</b>	60 min	120 min	120 min	210 min
<b>Max. 4,5 A Nabíjačka PLG 20 A3/C3 *</b>	35 min	60 min	50 min	120 min
<b>Max. 4,5 A Nabíjačka PDSLGS 20 A1 *</b>	35 min	60 min	50 min	120 min
<b>Nabíjačka Smart PLGS 2012 A1 *</b>	35 min	35 min	35 min	45 min

\* Akumulátor a rýchlonabíjačka akumulátora nie sú súčasťou balenia.

### Odporúčaná teplota okolia (produkt a akumulátor)

Pri nabíjaní:	+4 °C až +40 °C
Pri prevádzke:	+4 °C až +40 °C
Počas skladovania:	+20 °C až +26 °C

### Hodnoty emisií hluku

Hodnoty boli merané v súlade s normou EN 62841. Hladina hluku hodnotená ako A elektrického náradia je zvyčajne:

Hladina hluku $L_{pA}$ :	67,3 dB(A)
Neistota $K_{pA}$ :	3 dB
Hladina hluku $L_{WA}$ :	75,3 dB(A)
Neistota $K_{WA}$ :	3 dB

### Emisie vibrácií

Celková hodnota vibrácií (suma vektora troch smerov), nameraná podľa normy EN 62841:

Vibrácie ruky/ramena $a_{h,D}$ :	<2,5 m/s <sup>2</sup>
Neistota $K_{WA}$ :	1,5 m/s <sup>2</sup>

### VÝSTRAHA!



Noste ochranu sluchu!

## UPOZORNENIE

- ▶ Uvedená celková hodnota vibrácií a hodnota emisií hluku boli merané podľa normovanej skúšobnej metódy a môžu byť aplikované pri porovnaní elektrického náradia s iným náradím.
- ▶ Uvedená celková hodnota vibrácií a hodnota emisií hluku sa môžu použiť aj pre predbežný odhad zaťaženia.

## ⚠ VÝSTRAHA!

- ▶ Vibrácie a emisie hluku sa môžu počas skutočného používania elektrického náradia odlišovať od zadaných hodnôt, závisí to od typu a spôsobu, akým sa elektrické náradie používa, najmä však, s akým obrobkom sa pracuje. Snažte sa udržať zaťaženie vibráciami a hlukom na čo najnižšej úrovni. Medzi príklady opatrení na zníženie zaťaženia vibráciami patrí používanie rukavíc pri používaní náradia a skrátenie pracovného času. V takom prípade je potrebné zvážiť všetky časti pracovného cyklu (napríklad časy, keď je elektrické náradie vypnuté a tie, v ktorých je síce zapnuté, ale beží bez zaťaženia).



## Bezpečnostné upozornenia

- **Všeobecné bezpečnostné upozornenia pre elektrické náradie**

### ⚠ VÝSTRAHA!

- ▶ **Prečítajte si všetky bezpečnostné upozornenia, pokyny, znázornenia a technické údaje, ktoré patria k tomuto elektrickému náradu.** Nedbalosť pri dodržiavaní následných pokynov môže spôsobiť zásah elektrickým prúdom, požiar a/alebo závažné poranenia.

### **Všetky bezpečnostné upozornenia a pokyny si uschovajte pre prípad potreby v budúcnosti.**

Pojem „elektrické náradie“, ktorý je použitý v bezpečnostných upozorneniach, sa vzťahuje na prúdom napájané elektrické náradie (s napájacím káblom) alebo elektrické náradie s akumulátorom (bez napájacieho kábla).

### **Bezpečnosť na pracovisku**

1. **Pracovnú oblasť udržiavajte v čistote a dobre osvetlenú.** Neporiadok alebo neosvetlené pracovné oblasti môžu viesť k vzniku úrazov.
2. **Elektrické náradie nepoužívajte vo výbušnom prostredí, v ktorom sa nachádzajú horľavé kvapaliny, plyny alebo prach.** Elektrické náradie vytvára iskry, ktoré môžu zapáliť prach alebo výpary.
3. **Počas používania elektrického náradia zabráňte prístupu deťom a iným osobám do jeho blízkosti.** Pri rozptýlení môžete stratiť kontrolu nad elektrickým náradím.

## Elektrická bezpečnosť

1. **Zástrčka elektrického náradia musí byť vhodná pre danú zásuvku. Zástrčka sa nesmie nijako upravovať. Nepoužívajte adaptérové zástrčky spolu s uzemneným elektrickým náradím.** Neupravené zástrčky a vhodné zásuvky znižujú riziko zásahu elektrickým prúdom.
2. **Vyhýbajte sa telesnému kontaktu s uzemnenými povrchmi, napr. rúr, kúrení, sporákov a chladničiek.** Keď je vaše telo uzemnené, hrozí zvýšené riziko zásahu elektrickým prúdom.
3. **Elektrické náradie chráňte pred dažďom a vlhkom.** Vniknutie vody do elektrického náradia zvyšuje riziko zásahu elektrickým prúdom.
4. **Napájací kábel nepoužívajte na iné účely, na nosenie elektrického náradia, na zavesenie alebo na vyťahovanie zástrčky zo zásuvky. Napájací kábel musí byť v dostatočnej vzdialenosti od tepla, oleja, ostrých hrán alebo pohyblivých častí.** Poškodené alebo skrútené napájacie káble zvyšujú riziko zásahu elektrickým prúdom.
5. **Keď pracujete s elektrickým náradím vonku, používajte iba také predlžovacie káble, ktoré sú vhodné do vonkajšieho prostredia.** Použitie vhodného predlžovacieho kábla určeného do exteriéru znižuje riziko zásahu elektrickým prúdom.
6. **Ak sa nedá zabrániť prevádzke elektrického náradia vo vlhkom prostredí, použite prúdový chránič.** Použitie prúdového chrániča znižuje riziko zásahu elektrickým prúdom.

## Bezpečnosť osôb

1. **Pri práci s elektrickým náradím buďte pozorní a dávajte pozor na to, čo robíte a postupujte logicky. Elektrické náradie nepoužívajte,**

**keď ste unavení alebo ste pod vplyvom drog, alkoholu alebo liekov.** Jediná chvíľka nepozornosti pri používaní elektrického náradia môže viesť k závažným poraneniam.

2. **Noste osobné ochranné pomôcky a vždy používajte ochranné okuliare.** Nosenie osobných ochranných pomôcok, ako je protiprachová maska, protišmyková bezpečnostná obuv, ochranná prilba či ochrana sluchu, znižuje v závislosti od typu elektrického náradia a jeho použitia riziko poranení.
3. **Zabráňte neúmyselnému uvedeniu do prevádzky. Pred pripojením do elektrickej siete a/alebo k akumulátoru, pred upnutím alebo prenosom skontrolujte, či je elektrické náradie vypnuté.** Keď pri prenášaní elektrického náradia budete mať prst na vypínači alebo elektrické náradie zapojíte do elektrickej siete zapnuté, môže to spôsobiť nehodu.
4. **Skôr ako elektrické náradie zapnete, odstráňte nastavovacie nástroje alebo kľúče na skrutky.** Nástroj alebo kľúč, ktorý sa nachádza v otočnej časti elektrického náradia, môže spôsobiť poranenia.
5. **Vyhýbajte sa abnormálnej polohe držania tela. Zaisťte si bezpečný postoj a vždy udržiavajte rovnováhu.** Vďaka tomu budete môcť elektrické náradie lepšie kontrolovať pri neočakávaných situáciách.
6. **Noste vhodný odev. Nenoste široký odev ani šperky. Vlasy, odev a rukavice udržiavajte mimo dosahu pohyblivých častí.** Voľný odev, šperky či dlhé vlasy môžu zachytiť pohybujúce sa časti.
7. **Ak je možné nainštalovať zariadenie na odsávanie a zber prachu, uistite sa, že je správne**

**pripojené a správne používané.**

Použitie odsávania prachu môže znížiť ohrozenie prachom.

8. **Nepodceňujte bezpečnosť a vždy sa riadte bezpečnostnými predpismi pre elektrické náradie, aj to aj v prípade, že ste oboznámení s používaním elektrického náradia a nepoužívate ho po prvýkrát.** Nepozorné konanie môže v niekoľkých sekundách spôsobiť závažné poranenia.

### **Použitie a manipulácia s elektrickým náradím**

1. **Elektrické náradie nevystavujte nadmernému zaťaženiu. Pri práci používajte elektrické náradie určené na daný účel.** Je lepšie a bezpečnejšie pracovať s vhodným elektrickým náradím v udávanom rozsahu výkonu.
2. **Nepoužívajte elektrické náradie s chybným spínačom.** Elektrické náradie, ktoré sa nedá zapnúť alebo vypnúť, je nebezpečné a musí sa opraviť.
3. **Pred nastavením prístroja, výmenou dielov nastavcov alebo odložením elektrického náradia odpojte zástrčku zo zásuvky a/alebo vyberte integrovaný akumulátor.** Toto bezpečnostné opatrenie zabráni neúmyselnému spusteniu elektrického náradia.
4. **Nepoužitú elektrické náradie uschovajte mimo dosahu detí. Elektrické náradie nesmú používať osoby, ktoré s ním nie sú oboznámené alebo si neprečítali tieto pokyny.** Elektrické náradie je nebezpečné, ak ho používajú neskúsené osoby.
5. **Starostlivosti o elektrické náradie a nastavce venujte náležitú pozornosť. Skontrolujte, či pohybujúce sa súčasti pracujú správne a či sa nezasekávajú,**

**či nie sú časti zlomené alebo poškodené v takom rozsahu, že to ovplyvňuje funkciu elektrického náradia. Poškodené diely nechajte pred použitím elektrického náradia opraviť.** Príčinou mnohých úrazov je nesprávna údržba elektrického náradia.

6. **Rezné nástroje udržiavajte ostré a čisté.** Starostlivo udržiavané rezné nástroje s ostrými reznými hranami sa menej zasekávajú a ľahšie sa vedú.
7. **Elektrické náradie, príslušenstvo, nastavce atď. používajte podľa týchto pokynov. Zohľadnite pritom pracovné podmienky a vykonávanú činnosť.** Používanie elektrického náradia na iné účely, ako je vyhradené, môže viesť k nebezpečným situáciám.
8. **Rukoväti a držadlá udržiavajte suché a bez stôp oleja a tuku.** Šmyklavé rukoväte a držadlá neumožňujú bezpečnú obsluhu a kontrolu elektrického náradia v nepredvídateľných situáciách.

### **Používanie a starostlivosť o náradie s akumulátorom**

1. **Akumulátor nabíjajte iba v nabíjačkách, ktoré odporúča výrobca.** Nabíjačka vhodná pre určitý typ batérie môže spôsobiť požiar, keď sa použije s inými batériami.
2. **V elektrickom náradí používajte iba vhodné akumulátory.** Používanie iných akumulátorov môže viesť k vzniku poranení a požiaru.
3. **Nepoužívaný akumulátor udržiavajte v bezpečnej vzdialenosti od kancelárskych sponiek, mincí, kľúčov, klincov, skrutiek alebo iných malých kovových predmetov, ktoré môžu spôsobiť premostenie kontaktov.** Skrat medzi kontaktmi akumulátora

môže viesť k vzniku popálením alebo požiaru.

4. **Pri nesprávnom používaní môže z akumulátora uniknúť kvapalina. Zabráňte kontaktu s touto kvapalinou. Pri náhodnom kontakte postihnuté miesto ihneď umyte vodou. Ak sa tekutina dostane do očí, vyhládajte lekársku pomoc.** Kvapalina vytečená z akumulátora môže spôsobiť podráždenie pokožky alebo popáleniny.
5. **Poškodené alebo zmenené akumulátory nepoužívajte.** Poškodené alebo zmenené akumulátory sa môžu správať nepredvídateľne a spôsobiť požiar, výbuch alebo poranenia.
6. **Akumulátor nevystavujte pôsobeniu ohňa alebo príliš vysokým teplotám.** Oheň alebo teploty vyššie ako 130 °C môžu spôsobiť výbuch.
7. **Dbajte na všetky pokyny pre nabíjanie a akumulátor alebo náradie s akumulátorom nenabíjajte nikdy mimo teplotného rozsahu, ktorý je uvedený v návode na obsluhu.** Nesprávne nabíjanie alebo nabíjanie mimo povoleného teplotného rozsahu môžu poškodiť akumulátor a zvýšiť nebezpečenstvo požiaru.

## Servis

1. **Opravou elektrického náradia poverť len kvalifikovaný odborný personál pri výhradnom použití originálnych náhradných dielov.** Tým sa zabezpečí zachovanie bezpečnosti elektrického náradia.
2. **Poškodené akumulátory nikdy neopravujte.** Údržbu akumulátora by mal vždy vykonať výrobca alebo ním poverené oddelenia služieb zákazníkom.

## ● Bezpečnostné upozornenia pre postrekovače na chrbát

- Postrekovač na chrbát sa smie používať iba s takými prípravkami na ochranu rastlín, ktoré sú na použitie s postrekovačmi na chrbát schválené miestnymi/národnými regulačnými orgánmi pre prípravky na ochranu rastlín.
- Počas postreku sa na mieste nesmú nachádzať žiadne osoby, deti ani domáce zvieratá.
- Majte na vedomí nebezpečenstvá, ktoré môžu postrekové prípravky spôsobiť. Ak s produktom používate pesticídy alebo iné postrekové prípravky, pozorne si prečítajte etiketu na originálnom balení a dodržiavajte dané pokyny.
- **Nebezpečenstvo požiaru!** Nestriekajte žiadne horľavé kvapaliny ako napr. benzín.
- **Riziko výbuchu!** Nevystavujte priamemu slnečnému žiareniu.
- Používajte len s dodanými časťami alebo s časťami schválenými výrobcom.
- Nestriekajte do vetra, do vody ani do zdroja pitnej vody.
- Postrekovaciú tyč držte tak, aby ste striekali po vetre.
- Keď nádobu naplníte kvapalinou, veko nádoby pevne utiahnite.
- Používajte len bežné chemikálie na vodnej báze.
- S produktom nepoužívajte alkalické samozahrievacie ani korozívne kvapaliny. Mohli by spôsobiť koróziu kovových častí alebo negatívne pôsobiť na nádobu a hadicu.
- Po použití produktu nenechávajte v nádobe žiadne zvyšky ani postrekový materiál. Produkt po každom použití vyčistite.
- Aby ste zabránili poškodeniu hadice a nádoby, nepoužívajte kvapaliny s teplotou nad 45 °C.

- Nádobu nepreplňajte.
- Produkt nepoužívajte v úzkych ani uzatvorených priestoroch. Vždy striekajte na dobre vetranom mieste. Pri používaní produktu nefajčite, nejedzte ani nepite.
- Na miestach, kde sa produkt používa, nefajčite.
- Vždy noste primerané osobné ochranné prostriedky (pozri „Príprava“– „Príslušenstvo“). Pre špecifické informácie o osobnom ochrannom vybavení kontaktujte odborníka.
- Nikdy nestriekajte postrekový materiál priamo na pokožku.
- Trysku smerujte priamo na rastliny alebo predmety, ktoré chcete postrekovať.
- Uistite sa, že postrekový prípravok nie je nasmerovaný na také miesto, ktoré by sa dôsledkom tohto prípravku mohlo poškodiť.
- **Riziko zásahov elektrickým prúdom!** Nestriekajte smerom k zásuvkám.
- Po každom použití si dôkladne umyte ruky a všetky miesta, na ktorých pokožka prišla do kontaktu s postrekovým prípravkom.
- Pred tým, ako budete produkt vyprázdňovať, čistiť alebo skladovať, vyberte z neho akumulátor, aby ste zabránili neúmyselnému spusteniu.
- Produkt pred každým použitím dôkladne prezrite zvnútra aj zvonka a skontrolujte všetky komponenty.
- Skontrolujte, či hadice nie sú pretrhnuté alebo poškodené, či trysky nie sú upchaté, či nechýbajú nejaké časti, či nie sú nejaké časti poškodené a či sa niekde nenachádzajú pukliny.
- Poškodená hadica alebo uvoľnené skrutkové spojenie môže viesť k neúmyselnému kontaktu s postrekovým roztokom, čo môže spôsobiť ťažké poranenia alebo vecné škody.
- V prípade poškodení nechajte produkt pred použitím opraviť. Zle udržiavané produkty už spôsobili veľa nehôd.
- Produkt nedvíhajte ani nenoste za hadicu ani za uzatvárací ventil. Produkt noste iba za rukoväť a za ramenný popruh.
- Produkt nikdy nepoužívajte v takej miestnosti, v ktorej hrozí nebezpečenstvo výbuchu, ani v blízkosti horľavých kvapalín alebo plynov.
- Produkt neponárajte do vody alebo iných kvapalín. Produkt neumiestňujte na miesta, kde by mohol spadnúť alebo byť vtiahnutý do vane alebo umývadla.
- Produkt prevádzkujte len v zvislej polohe.
- Produkt neprevádzkujte s prázdnu nádobou.
- Je potrebné zabezpečiť primerané školenie o bezpečnej prevádzke.
- Produkt nepoužívajte pri únave, chorobe alebo pod vplyvom alkoholu, drog alebo liekov.
- Pred použitím produktu vždy vykonajte vizuálnu kontrolu. Produkt nepoužívajte, ak je poškodený. Keď je produkt poškodený, nechajte ho skontrolovať kvalifikovanému personálu.
- Skontrolujte, či produkt nie je netesný. Pred použitím produktu prípadné netesnosti odstráňte.
- Pri montáži či demontáži nesmerujte príslušenstvo na seba ani na iné osoby.
- Produkt smie vždy obsluhovať naraz len 1 osoba. V okruhu 15 metrov sa vtedy nesmú zdržovať žiadne ďalšie osoby.

- Ak z trysky nevychádza žiadny prúd postreku alebo je množstvo postreku znížené, hadica alebo postrekový systém sú možno upchaté. Všetky časti hadice a postrekového systému (uzatvárací ventil, malý filter, teleskopickú trysku, hadicu, trysku) umyte a vyčistite čistou vodou.
- Ak ste mali produkt uskladnený dlhšie (napr. počas zimy), nádobu **3** naplňte čistou vodou. Vykonajte skúšobný chod, aby ste skontrolovali, či sa na produkte nenachádzajú netesnosti alebo pukliny.
- Po každom použití a predovšetkým pred odstránením veka nádoby vypustite z nádoby zvyškový tlak. Urobte to stlačením spúšťača.
- Na produkte za žiadnych okolností nevykonávajte zmeny. Zmeny môžu viesť k ťažkým poraneniam.
- Všetky práce týkajúce sa údržby a opráv, ktoré nie sú uvedené v tomto návode, musí vykonávať autorizovaný servis.
- Používajte len také náhradné časti a časti príslušenstva, ktoré vám poskytol výrobca. Všetky ostatné opravy smie vykonávať len autorizovaný servis. Nesprávna údržba, použitie nevyhovujúcich súčastok či odstránenie bezpečnostných systémov môže viesť k nebezpečnej situácii, ako napr. smrti, život ohrozujúcim poraneniam a poškodeniam.
- Počas prevádzky si dávajte pozor na objem postreku.

## ● Zníženie vibrácií a hluku

Skráťte čas používania, používajte režimy s nízkymi vibráciami a nízkym hlukom a používajte osobné ochranné pomôcky na zníženie účinkov vibrácií a hluku.

Nasledujúce opatrenia pomáhajú znižovať riziká spojené s vibráciami a hlukom:

- Produkt používajte iba v súlade s jeho použitím podľa určenia a podľa popisu v tomto návode.
- Uistite sa, že produkt nie je poškodený a že je správne udržiavaný.
- Produkt držte pevne za rukoväť/držadlá.
- Produkt udržiavajte podľa pokynov a zabezpečte jeho adekvátne mazanie (ak je to možné).
- Svoj pracovný postup naplánujte tak, aby sa používanie produktov s vysokými vibráciami rozložilo na dlhšie časové obdobie.

## ● Správanie v núdzovom prípade

Oboznámte sa s používaním tohto produktu podľa tohto návodu na obsluhu. Zapamätajte si bezpečnostné upozornenia a bezpodmienečne ich dodržiavajte. To pomáha predchádzať rizikám a nebezpečenstvám.

- Pri používaní tohto produktu vždy postupujte obozretne, aby ste mohli včas identifikovať nebezpečenstvo a reagovať naň. Rýchly zásah môže zabrániť vážnym zraneniam a poškodeniam majetku.
- Produkt v prípade chybnjej funkcie okamžite vypnite a akumulátor vyberte. Produkt nechajte skontrolovať kvalifikovanému odborníkovi a v prípade potreby ho pred opätovným uvedením do prevádzky nechajte opraviť.
- Návod na obsluhu alebo etiketu postrekového prípravku majte vždy poruke, aby ste v prípade núdze mohli ohľadom daných chemikálií informovať lekára.

- V prípade núdze sa riadte pokynmi od výrobcu chemikálie, ktoré sú uvedené na etikete.
- Rešpektujte kartu bezpečnostných údajov od výrobcu.
- Postup pri nehodách: Ak ste sa dostali do kontaktu s postrekovým roztokom, produkt vypnite stlačením vypínača [14]. Okamžite produkt pustíte: dvihnite spodný koniec spony na oboch stranách ramenného popruhu [6] (obr. P).
- **Ohrozenie zdravia spôsobené kontaktom s prípravkami na ochranu rastlín!** Prípravky na ochranu rastlín môžu spôsobiť škody na zdraví, ak ich vdýchnete, prehltnete alebo sa vám dostanú na pokožku. Ak máte pochybnosti alebo sa vyskytnú symptómy, vyhľadajte lekára. Rešpektujte pri tom nasledovné bezpečnostné upozornenia:
  - Rešpektujte bezpečnostné upozornenia na etiketách prípravkov na ochranu rastlín.
  - Dodržujte uvedenú max. koncentráciu.
  - Niektoré kvapaliny vyžadujú ochranné okuliare, rukavice alebo iné preventívne opatrenia.
  - Vždy od výrobcu chemikálie vyžadujte kartu bezpečnostných údajov a rešpektujte ju.
  - Postrekový roztok vždy vyprázdňujte vtedy, keď ste v bezpečí.

### ● Zvyškové riziká

Aj keď používate tento produkt správne, existuje potenciálne riziko zranenia osôb a poškodenia majetku. V súvislosti s konštrukciou a vyhotovením tohto produktu sa, okrem iného, môžu vyskytnúť nasledujúce nebezpečenstvá:

- Poškodenie zdravia vyplývajúce z vibrácií, ak sa produkt používa

dlhší čas, nie je riadne ovládaný a udržiavaný.

- Riziko poranenia a vecných škôd od odletujúcich predmetov.

### UPOZORNENIE

- ▶ Tento produkt generuje počas prevádzky elektromagnetické pole! Za určitých okolností môže toto pole ovplyvniť aktívne alebo pasívne lekárske implantáty! Aby ste znížili nebezpečenstvo vážneho alebo smrteľného poranenia, odporúčame osobám s lekáskymi implantátmi, aby sa pred použitím produktu poradili s lekárom a výrobcom implantátu!

### ● Bezpečnostné upozornenia pre nabíjačky akumulátora

- Tento prístroj môžu používať deti od 8 rokov a staršie, ako aj osoby so zníženými fyzickými, zmyslovými alebo duševnými schopnosťami, alebo nedostatkom skúseností a vedomostí, ak sú pod dozorom alebo boli poučené ohľadom bezpečného používania prístroja a rozumejú z toho vyplývajúcim nebezpečenstvám.
- Deti sa s prístrojom nesmú hrať.
- Čistenie a údržbu nesmú vykonávať deti bez dozoru.
- Nenabíjajte akumulátory, ktoré nie sú nabíjateľné.
- Porušenie tohto upozornenia môže viesť k ohrozeniu.

- Ak je napájací kábel poškodený, musí ho vymeniť výrobca, jeho oddelenie služieb zákazníkom alebo osoba s podobnou kvalifikáciou, aby sa predišlo vzniku ohrozenia.
- Elektrické časti chráňte pred vlhkosťou. Nikdy ich neponárajte do vody alebo iných kvapalín, aby ste zabránili zásahu elektrickým prúdom. Prístroj neponárajte pod tečúcu vodu. Riadte sa pokynmi pre čistenie, údržbu a opravy.
- Prístroj je vhodný iba na použitie v interiéri.

**⚠ OPATRNE!** Táto nabíjačka akumulátora je vhodná výhradne na nabíjanie nasledujúcich typov akumulátorov:

Akumulátor Parkside 20 V		
PAP 20 B1	2 Ah	5 článkov
PAP 20 B3	4 Ah	10 článkov
PAPS 204 A1	4 Ah	5 článkov
PAPS 208 A1	8 Ah	10 článkov

- Zákazníci z HU (Maďarska), CZ (Česka) a SK (Slovenska) si môžu kompatibilné náhradné akumulátory a nabíjačky kúpiť cez internetový obchod LIDL [www.lidl.de](http://www.lidl.de). Zákazníci z SI (Slovinska) cez stránku [www.optimex-shop.com](http://www.optimex-shop.com).

## ● Príprava

Aby ste tento produkt mohli používať bezpečne, musíte dobre porozumieť informáciám na produkte a v tomto návode na obsluhu. Produkt vyžaduje aj jasné znalosti o projekte, do ktorého sa púšťate. Pred použitím tohto produktu sa oboznámte so všetkými prevádzkovými funkciami a bezpečnostnými predpismi.

Ak s týmto produktom pracujete prvýkrát, nechajte si poradiť od skúseného používateľa ohľadom praktických pokynov k používaniu produktu alebo k ochranným pomôckam.

## ● Príslušenstvo

Aby ste produkt mohli prevádzkovať bezpečne a správne, je potrebné nasledovné príslušenstvo, t. j. náradie a pomôcky:

- Bežné chemikálie do domácnosti a záhrady, napr. insekticídy, fungicídy, prípravky proti burine a hnojivá
- Primerané osobné ochranné prostriedky (OOP), napr.:
  - Nepriepustný odev, ochranné obleky
  - Nepriepustná bezpečnostná obuv s protišmykovou podrážkou odolná voči prípravkom na ochranu rastlín
  - Nepriepustné rukavice odolné voči prípravkom na ochranu rastlín
  - Dobre sediace ochranné okuliare podľa európskej normy EN 166
  - Primeraný respirátor
- Príslušenstvo je dostupné u predajcu. Pri nákupe vždy rešpektujte technické požiadavky tohto produktu (pozri „Technické údaje“).
- Ak sa potrebujete uistiť, opýtajte sa kvalifikovaného odborníka a nechajte si poradiť od predajcu.

## UPOZORNENIE

- ▶ Tento návod na obsluhu obsahuje informácie o akumulátore a nabíjačke akumulátora. Akumulátor a nabíjačka akumulátora nie sú súčasťou balenia (pozri „Rozsah dodávky“).

## ● Vlastnosti

- **Nádoba:** Kapacita nádoby [3] je 16 litrov.
- **Spúšťač:** Stlačením spúšťača [28] sa uvoľní prúd na striekanie bežných chemikálií do domácnosti a do záhrady.
- **Zaistovací uzáver:** Zaistovací uzáver [35] umožňuje nepretržité striekanie bez toho, aby ste museli držať stlačenú spúšť.
- **Vypínač:** Vypínač [14] produkt zapína a vypína a reguluje tlak striekania.
- **Kryt akumulátora:** Kryt priehradky na akumulátor [5] chráni akumulátor pred kontaktom s kvapalinami.
- **Filter:** Filter koša [26] a malý filter [36] slúžia na filtrovanie pevných látok.
- **Tryska:** Príslušenstvo k tryskám [12] a kuželová rozprašovacia hlavica [33] umožňujú rôzne vzory striekania a rôzne prietoky.
- **Ukazovateľ stavu akumulátora:** Ukazovateľ stavu akumulátora [21] slúži na zobrazenie stavu nabitia akumulátora [18].
- **Ramenný popruh:** V prípade núdze môže používateľ produkt rýchlo pustiť, a to tak, že dvihne spodný koniec spony na oboch stranách ramenného popruhu [6] (obr. P).

## ● Akumulátor

### ● Nabíjanie akumulátora

Obr. C

## UPOZORNENIE

- ▶ Akumulátor [18] sa môže nabíjať kedykoľvek bez toho, aby sa znížila životnosť akumulátora.
- ▶ Prerušenie procesu nabíjania nemôže akumulátor [18] poškodiť.
- ▶ Akumulátor [18] pred prevádzkou nabite, ak je jeho stav nabitia stredný alebo nízky.

1. Akumulátor [18] vložte do rýchlonabíjačky na akumulátor [23].
2. Napájací kábel so zástrčkou [22] zapojte do zásuvky.
3. LED kontrolky nabíjania (zelená [25] a červená [24]) zobrazujú stav rýchlonabíjačky na akumulátor [23] a stav akumulátora [18]:

LED kontrolky	Stav
Červená LED kontrolka sa rozsvieti	Akumulátor sa nabíja
Zelená LED kontrolka sa rozsvieti	Akumulátor je úplne nabitý
Červená a zelená LED kontrolka blikajú	Akumulátor je poškodený
Červená LED kontrolka bliká	Akumulátor je príliš studený alebo teplý
Zelená LED kontrolka sa rozsvieti (bez akumulátora)	Nabíjačka je pripravená na prevádzku

- Keď je akumulátor [18] úplne nabitý:
  - Vyberte akumulátor [18] z rýchlonabíjačky na akumulátor [23].
  - Napájací kábel so zástrčkou [22] vytiahnite zo zásuvky.

## ● Vloženie/vybratie akumulátora

1. Otvorte kryt priehradky na akumulátor [5] (obr. I).
2. **Vloženie:** Akumulátor [18] položte na vodiace lišty a zasuňte ho naspäť do produktu. Akumulátor zreteľne zacvakne.
3. **Vybrať:** Stlačte odblokovacie tlačidlá [19] na akumulátore [18] a vytiahnite ho.
4. Zatvorte kryt priehradky na akumulátor [5].

## ● Kontrola stavu nabitia akumulátora

Obr. C

- Stlačte tlačidlo [20] na akumulátore [18].
- Stav nabitia akumulátora [18] je zobrazený na ukazovateli stavu akumulátora [21]:

LED kontrolky	Stav
Červená – Žltá – Zelená	Akumulátor je úplne nabitý
Červená – Žltá	Akumulátor je nabitý na polovicu
Červená	Akumulátor je potrebné nabiť

## ● Aplikácia PARKSIDE

### ● Pripojenie produktu k aplikácii PARKSIDE

#### Aktivácia/deaktivácia funkcie Bluetooth® na akumulátore

- Ak chcete aktivovať funkciu Bluetooth®, tlačidlo [20] na akumulátore [18] podržte stlačené 3 sekundy. Oranžová LED kontrolka na ukazovateli stavu nabitia [21] svieti. Funkcia Bluetooth® je aktivovaná.
- Uvoľnite tlačidlo [20].

- Ak chcete deaktivovať funkciu Bluetooth®, tlačidlo [20] na akumulátore [18] podržte stlačené 10 sekúnd. Oranžová LED kontrolka na ukazovateli stavu nabitia [21] zhasne. Funkcia Bluetooth® je vypnutá. V aplikácii **PARKSIDE** sa produkt zobrazuje ako offline.

## ● Opätovné pripojenie produktu k aplikácii PARKSIDE

### UPOZORNENIE

- ▶ Produkt sa vie pripojiť k aplikácii **PARKSIDE** len vtedy, keď je v produkte vložený akumulátor [18].
- ▶ K aplikácii **PARKSIDE** sa vedú pripojiť výlučne akumulátory **Smart Performance**.

1. Ak chcete aktivovať funkciu Bluetooth®, tlačidlo [20] na akumulátore [18] podržte stlačené 3 sekundy.
2. Na smartfóne si aktivujte funkciu Bluetooth®.
3. Otvorte aplikáciu **PARKSIDE**.

## ● Prvé pripojenie produktu k aplikácii PARKSIDE

1. Na karte **Tvoje zariadenia** zvolte **Pridať zariadenie** alebo **+**. Aplikácia **PARKSIDE** v oblasti vyhľadá dostupné prístroje. Aplikácia **PARKSIDE** oznámi, či sa naši dostupné prístroje.
2. Ťuknutím na názov produktu zvolte akumulátor [18].
3. Ťuknutím na **Hotovo** potvrdíte spojenie. Akumulátor [18] sa zobrazí v zozname na karte **Tvoje zariadenia** a bude možné ho zvoliť.

4. Zvoľte akumulátor [18]. Informácie o produkte nájdete na karte **Tvoje zariadenia**, keď je akumulátor nainštalovaný v produkte.

#### UPOZORNENIE

- ▶ Ak LED kontrolka stavu spojenia [17] nesvieti trvalo:
- ▶ Produkt pripojte k akumulátoru [18]. Vypínač [14] podržte stlačený 5 sekúnd. LED kontrolka stavu spojenia [17] bude niekoľko sekúnd blikať a potom bude trvalo svietiť. Informácie o produkte sa zobrazia na karte **Tvoje zariadenia**.
- ▶ K aplikácii **PARKSIDE** sa vedľa pripojiť výlučne akumulátory **Smart Performance**.
- ▶ Pomocou aplikácie **PARKSIDE** môžete monitorovať produkt a ovládať určité funkcie. Funkcie sa môžu v aktualizáciách aplikácie a firmvéru meniť. Podrobné informácie k aplikácii **PARKSIDE** nájdete v návode k smart akumulátoru.
- ▶ Aplikácia **PARKSIDE** podporuje operačné systémy iOS 15.0 a vyššie alebo Android 6.0 a vyššie.

## ● Pred použitím

### ● Pripevnenie ramenného popruhu

(Obr. F)

1. Háky na popruhu [6a] na ramennom popruhu [6] zaháknite do pútok [27] na nádobe [3].
2. Nastavte dĺžku ramenného popruhu [6].

### ● Pripevnenie teleskopickej trysky z ušľachtilej ocele

(Obr. G)

1. Jeden koniec teleskopickej trysky z ušľachtilej ocele [9] má tesniaci krúžok [31]. Túto stranu teleskopickej trysky z ušľachtilej ocele zapojte do uzatváracieho ventilu [37].
2. Prevliečnú maticu [29], bezpečnostný krúžok [30] a tesniaci krúžok [31] posuňte smerom k závitú uzatváracieho ventilu [37].
3. Prevliečnú maticu [29] otáčajte v smere hodinových ručičiek, až kým nebude pevne sedieť.

#### UPOZORNENIE

- ▶ Keď sa teleskopická tryska z ušľachtilej ocele [9] nepoužíva: Voliteľné – teleskopickú trysku z ušľachtilej ocele upevnite pomocou závesného háku [11] na kolík na nádobe [7], aby ste ju mohli jednoduchšie prenášať.

### ● Nastavenie dĺžky teleskopickej trysky z ušľachtilej ocele

(Obr. H)

#### UPOZORNENIE

- ▶ Dĺžku teleskopickej trysky z ušľachtilej ocele [9] nastavte tak, aby ste nekontaminovali seba, okolostojace osoby ani životné prostredie.

Teleskopická tryska z ušľachtilej ocele [9] sa dá vysúvať.

Prdĺženie teleskopickej trysky z ušľachtilej ocele [9]:

1. Rúrkovú maticu [32] otáčajte proti smeru hodinových ručičiek, až kým sa neuvolní.

- Teleskopickú trysku z ušľachtilej ocele [9] vyťahujte za špic, až kým nedosiahne požadovanú dĺžku.
- Rúrkovú maticu [32] otáčajte v smere hodinových ručičiek, až kým nebude pevne zatiahnutá.

## UPOZORNENIE

- Aby ste zabránili kontaminácii okolia, používateľa alebo okolostojacich osôb, teleskopickú trysku z ušľachtilej ocele [9] predĺžte, ak je to potrebné.

## ● Nastavenie kuželovej rozprašovacej hlavice na teleskopickej tryske z ušľachtilej ocele

(Obr. J)

Kuželová rozprašovací hlavica [33] je na teleskopickej tryske z ušľachtilej ocele [9] predmontovaná.

### Nastavenie vzoru postreku

- Prúd vody:** Špic kuželovej rozprašovacej hlavice [33] otočte proti smeru hodinových ručičiek (uvoľnite kuželovú rozprašovací hlavicu).
- Hmla:** Špic kuželovej rozprašovacej hlavice [33] otočte v smere hodinových ručičiek (zatiehnite kuželovú rozprašovací hlavicu).

## ● Pripevnenie teleskopickej trysky z plastu

(Obr. K, L)

- Ľubovoľný koniec teleskopickej trysky z plastu [10] zapojte do uzatváracieho ventilu [37].
- Tesniaci krúžok [31], bezpečnostný krúžok [30] a prevlečnú maticu [29] posuňte na závit uzatváracieho ventilu [37].

- Prevlečnú maticu [29] otáčajte v smere hodinových ručičiek, až kým nebude pevne sedieť (obr. G).

## ● Pripevnenie príslušenstva k tryskám



Príslušenstvo k tryskám [12] sa dá pripojiť len k teleskopickej tryske z plastu [10]. Príslušenstvo k tryskám sa nedá pripojiť k teleskopickej tryske z ušľachtilej ocele [9].

- Požadované príslušenstvo k tryskám [12] zasuňte do jedného konca teleskopickej trysky z plastu [10].
- Tesniaci krúžok [31], bezpečnostný krúžok [30] a prevlečnú maticu [29] posuňte smerom k závit na príslušenstva k tryskám [12].
- Prevlečnú maticu [29] otočte v smere hodinových ručičiek, aby ste ju utiahli na závit príslušenstva k tryskám [12].

## Výber vhodného príslušenstva k tryskám

Dýza		Použitie
Vejarová tryska		Rovnomerný vzor postreku
Dvojitá tryska		Postrek veľkých plôch Postrek veľkých rastlín Vysoký prietok
Obyčajná tryska		Postrek malých plôch Postrek malých rastlín
Rozprašovací tryska		Postrek rozprašovaním Vysoký prietok

## UPOZORNENIE

- ▶ Používajte len také trysky a filtre, ktoré boli dodané spolu s produktom.
- ▶ Keď sa príslušenstvo k tryskám  nepoužíva, môžete ho pomocou multifunkčného závesného háku  pripevniť na kolík na nádobe , aby sa vám ľahšie prenášalo.

## ● Miešanie postrekového roztoku

### ⚠ VÝSTRAHA!

- ▶ Chemikálie miešajte striktné podľa pokynov výrobcu. Nesprávne zmesi môžu vytvoriť jedovaté pary či výbušné roztoky.

- ▶ Namiešajte len taký objem kvapaliny, aký potrebujete na jedno použitie.

- ▶ **Riziko neúmyselného kontaktu postrekového materiálu s pokožkou a očami!** Keď chemikálie používate, pripravujete, postrekujete, likvidujete alebo s nimi narábate, vždy noste primerané osobné ochranné pomôcky, ktoré predpisuje výrobca. Medzi tieto pomôcky patria minimálne ochranné okuliare, rukavice, respirátor a ochranný odev.

- Tekuté prípravky na ochranu rastlín nikdy nestriekajte nezriedené.
- Pripravte roztok a nádobu  naplňajte iba vonku alebo na inom dobre vetranom mieste.
- Miešajte a naplňajte len na takých miestach, kde budete môcť ľahko zastaviť vytekajúci postrekový materiál.

- Vždy majte poruke dostatok handier, aby ste mohli rozliali kvapalinu okamžite utrieť.
- Na každú prácu si pripravte len také množstvo roztoku, aby vám nezostalo nič nazvyš.
- Nemiešajte dokopy rôzne chemikálie. Môžete tak urobiť iba vtedy, ak zmes schválil výrobca.
- Kvapaliny, ktoré idete striekať, musia byť také riedke ako voda. Hustejšie kvapaliny nie je možné striekať správne.
- Postrekovými prípravkami neznečisťujte životné prostredie, vodné zdroje a/ani verejnú kanalizáciu.
- Nevyužitý zvyšok postrekových prípravkov sa musia zhromaždiť do vhodnej nádoby a zlikvidovať miestnymi alebo národnými úradmi.
- Vyhnite sa akémukoľvek kontaktu s postrekovými prípravkami. V prípade kontaktu s postrekovými prípravkami si zasiahnuté časti tela okamžite opláchnite čistou vodou. V prípade potreby vyhľadajte lekársku pomoc.
- Deti, domáce zvieratá a hračky (vrátane hračiek pre zvieratá) udržiavajte mimo miesta, kde sa pesticídy miešajú a aplikujú, minimálne tak dlho, ako je to uvedené na etikete postrekového prípravku. Ak na etikete nie je uvedený žiadny čas, počkajte, kým pesticídy uschnú, a až potom sa na toto miesto vráťte.
- Postrekové prípravky uchovávajte mimo dosahu detí a domácich zvierat v uzavretých skrinkách alebo v uzavretom záhradnom domčeku. Skrinky a debničky odporúčame zaistiť nejakou detskou poistkou, napr. bezpečnostným uzáverom alebo visiacim zámkom. Bezpečnostné uzávery si môžete zakúpiť v miestnych stavebninách.

- Poučte deti o tom, že „Pesticídy sú jedy“, čiže niečo, čoho sa nikdy nesmú dotýkať a čo nikdy nesmú jesť.

## ● Prvé kroky po tom, ako sa osoba dostane do kontaktu s pesticídmi

### ■ Prehltnutie:

- Vyhľadajte lekársku pomoc.
- Ak je dotknutá osoba pri vedomí, mala by vypíť trochu vody, aby sa pesticídy zriedili.
- Zvracanie vyvolávajú len vtedy, ak vám to odporučilo toxikologické centrum alebo lekár.

### ■ Kontakt s pokožkou:

- Vyzlečte si kontaminované oblečenie.
- Zasiahnuté časti tela si okamžite opláchnite čistou vodou.
- Ak koža vyzerá popálená, nenanášajte na ňu žiadne mastičky.
- V prípade potreby vyhľadajte lekársku pomoc.

### ■ Vdýchnutie:

- Ak sa dotknutá osoba zdržiava vonku, odneste ju z miesta, kde sa pred krátkym časom aplikovali pesticídy.
- Ak sa dotknutá osoba nachádza vnútri, okamžite ju odneste na čerstvý vzduch.
- Ak má dotknutá osoba úzke oblečenie, uvoľnite jej ho. Ak je pokožka dotknutej osoby modrá alebo osoba prestala dýchať, dajte jej umelé dýchanie (ak to dokážete) a zavolajte pomoc.

### ■ Kontakt s očami:

- Očné viečka si držte otvorené a okamžite si ich vypláchnite čistou vodou.

- Nepoužívajte žiadne chemikálie ani kvapky. Môžete tak urobiť iba vtedy, ak vám to prikázal lekár alebo toxikologické centrum.
- Oko si prekryte čistou utierkou a okamžite vyhľadajte lekára.

## ● Naplnenie nádoby

### ⚠ VÝSTRAHA! Riziko neúmyselného kontaktu postrekového prípravku s pokožkou a očami.

- ▶ Keď chemikálie používate, pripravujete, postrekujete, likvidujete alebo s nimi narábate, vždy noste vhodné osobné ochranné pracovné pomôcky, ktoré predpisuje výrobca. Medzi tieto pomôcky patria minimálne ochranné okuliare, rukavice, respirátor a ochranný odev.
- ▶ Zabráňte náhodnému spusteniu. Uistite sa, že produkt je vypnutý a že akumulátor [18] je vybratý z produktu.
- ▶ Maximálny objem nádoby [3] je 16 litrov. Nádobu nepreplňajte!

### UPOZORNENIE

- ▶ Odmerky, ktoré používate na naplnenie nádoby [3] a na predmiešavanie postrekových materiálov, dôkladne vyčistite a vypláchnite.
- ▶ Filter koša [26] zabraňuje tomu, aby sa do nádoby dostali nečistoty, ktoré by mohli upchať alebo poškodiť čerpadlo.
- ▶ Pred tým, ako naspäť pripevníte veko nádoby [8], vždy znova vložte filter koša.

## UPOZORNENIE

- ▶ Používajte len také prípravky na ochranu rastlín, ktoré sú na používanie s postrekovačmi na chrbát schválené miestnymi/národnými regulačnými orgánmi pre prípravky na ochranu rastlín.

### Pred naplnením nádoby postrekovým roztokom

1. Vykonajte skúšobný chod s vodou z vodovodu. Skontrolujte tesnosť všetkých častí produktu.

### Naplnenie čistej nádoby

1. Nádobu [3] postavte na rovnú plochu.
2. Odskrutkujte veko nádoby [8] a vyberte ho. Skontrolujte, či je filter koša [26] správne vložený (obr. E).
3. Do nádoby [3] opatrne nalejte max. 16 litrov postrekového roztoku.
4. Po naplnení nasadte veko nádoby [8]. Veko nádoby pevne utiahnite.

## UPOZORNENIE

- ▶ Na produkt si prilepte etiketu a poznačte si, ktoré chemikálie sa používajú.

## ⚠ VÝSTRAHA!

- ▶ Nikdy sa nepokúšajte nádobu [3] naplniť počas toho, ako ju nesiete.

### Výmena postrekového materiálu

Ak sa v nádobe [3] ešte nachádza postrekový materiál:

1. Odskrutkujte veko nádoby [8] a vyberte filter koša [26].
2. Postrekový materiál vylejte z nádoby [3] do inej nádoby, ktorá je vhodná na chemikálie. Chemikálie v nádobe neskladujte dlhšie.

3. Nádobu [3] a príslušenstvo vyčistite a umyte čistou vodou. Môžete pridať aj trochu jemného čistiaceho prostriedku do domácnosti.
4. Nalejte nový postrekový materiál (pozri „Naplnenie nádoby“).

## ● Obsluha

### ● Zapnutie a vypnutie

(Obr. B)

Keď produkt zapnete, nastaví sa do pohotovostného režimu. Produkt bude striekať, až keď počas toho, ako je zapnutý, stlačíte spúšťač [28].

#### Zapnutie:

- Stlačte vypínač [14].

#### Zvýšenie tlaku

- Stlačte tlačidlo na voľbu tlaku [16].
- Stláčaním tlačidla môžete tlak zvýšiť až po nastavenie 6, potom sa tlak nastaví naspäť na nastavenie 2.

#### Vypnúť

- Znova stlačte vypínač [14].

Produkt je vybavený ukazovateľom stavu nabitia [15]. Keď je akumulátor v produkte, tento ukazovateľ zobrazuje stav nabitia akumulátora [18]. Keď zapnete produkt, ukazovateľ stavu nabitia sa rozsvieti.

Ukazovateľ stavu nabitia	Stav nabitia
Červená/oranžová/zelená	Maximálny stav nabitia
Červená/oranžová	Stredný stav nabitia
Červená	Nízky stav nabitia

## ● Postrekovanie

### ⚠ VÝSTRAHA!

- ▶ Riziko neúmyselného kontaktu postrekového materiálu s pokožkou a očami. Keď chemikálie používate, pripravujete, postrekujete, likvidujete alebo s nimi narábate, vždy noste vhodné osobné ochranné pracovné pomôcky podľa pokynov výrobcu. Medzi tieto pomôcky patria minimálne ochranné okuliare, rukavice, respirátor a ochranný odev.
- ▶ Pred tým, ako budete striekať chemikálie, musíte skontrolovať, či sa nenachádzate blízko citlivých oblastí, ako sú školy, nemocnice, citlivé polia, vodné toky, farmy s dobytkom, statky či včelie pastviny.

- Pracujte len vonku alebo na dobre vetraných miestach, napr. v otvorených skleníkoch.
- Pri práci s prípravkami na ochranu rastlín nejedzte, nepite ani nefajčite.
- Ak vás niečo pri aplikovaní postrekového materiálu vyruší, napr. telefónny hovor, poriadne zatvorte nádobu na postrekový materiál a položte ju mimo dosahu detí, ktoré by sa na toto miesto mohli počas vašej neprítomnosti dostať.
- Nikdy do trysiek ani iných súčiastok nefúkajte ústami.
- Nestriekajte smerom k ľuďom alebo zvieratám. Nestriekajte počas veterných dní. Vietor by mohol striekaný materiál náhodou odfúknuť na rastliny alebo predmety, ktoré sa nesmú postrekovať. Striekajte vždy v smere vetra.
- Príliš vysoký alebo príliš nízky tlak striekania, alebo nepriaznivé pove-

ternostné podmienky môžu viesť k nesprávnej koncentrácii roztoku.

- Nikdy nestriekajte smerom k okolostojacim osobám.
- Obzvlášť opatrní budte pri klzkých podmienkach – pri vlhkosti, snehu, na ľade, svahoch alebo nerovných plochách.
- Dávajte si pozor na prekážky: Dávajte si pozor na odpadky, pne a korene stromov a jamy, o ktoré môžete zakopnúť.
- Aby ste zabránili únave a vyčerpaniu a znížili tak riziko nehôd, urobte si včas prestávku.
- Pracujte pokojne a opatrne – za denného svetla a dobrej viditeľnosti. Budte ostražití, aby ste druhých neohrozili.
- Nikdy nepracujte na rebríku ani na inom nebezpečnom podstavci.
- Pri práci vonku a v záhrade dbajte predovšetkým na to, aby ste nezranili malé zvieratá.
- Aby ste sa vyhlí odchýleniu, pri striekaní je potrebné zohľadniť rôzne parametre. Príklady:
  - Trysky
  - Tlak
  - Dĺžka teleskopickej trysky
  - Rýchlosť vetra
- Aby ste sa vyhlí nebezpečenstvu zásahu elektrickým prúdom, nikdy nepracujte v blízkosti vodičov pod napätím ani napájajúcich káblov.
- Pred tým, ako do produktu nalejete iný postrekový materiál, produkt vždy vyčistite (pozri „Čistenie a starostlivosť“).
- Produkt neprevádzkujte pri teplotách nad +40 °C ani pri priamom slnečnom žiarení.

### Spustenie postrekovania

- Keď spúšťač **[28]** zatlačíte dolu, uvoľní sa prúd, ktorý je vhodný na postrek bežných chemikálií do domácnosti a do záhrady.

## Ukončenie postrekovania

- Pustíte spúšťač [28].

## Nepretržité postrekovanie bez držania spúšťača

(Obr. M)

1. Spúšťač [28] zatlačte dolu.
2. Zaisťovací uzáver [35] posuňte dopredu tak, aby sa nachádzal v zaisťovacej polohe.

## Uvolnenie spúšťača na nepretržité postrekovanie

1. Spúšťač [28] zatlačte ešte nižšie.
2. Zaisťovací uzáver [35] zaklapnite naspäť pod spúšťač [28] (obr. M).

### UPOZORNENIE

- ▶ Počas pracovných prestávok nenechávajte produkt ležať na silnom slnku ani v blízkosti zdrojov tepla.
- ▶ Predávkovanie môže poškodiť rastliny aj životné prostredie. Nedostatočné dávkovanie môže viesť k neúspešnému ošetrovaniu rastlín.

## ● Čistenie a starostlivosť

### ⚠ VÝSTRAHA!

- ▶ Pred vykonaním kontroly, údržby a čistenia produkt vypnite, vyberte akumulátor [18] a nechajte produkt vychladnúť!
- ▶ Opravy a údržbu vykonávajte len v súlade s týmto návodom! Všetky ostatné práce musí vykonávať kvalifikovaná osoba!

### ⚠ VÝSTRAHA! Riziko kontaktu s chemikáliami!

- ▶ Keď chemikálie používate, pripravujete, postrekujete, likvidujete alebo s nimi narábate, vždy noste primerané osobné ochranné pracovné pomôcky, ktoré zodpovedajú pokynom výrobcu. Medzi tieto pomôcky patria minimálne ochranné okuliare, rukavice, respirátor a ochranný odev.

## ● Údržba

- Pred každým použitím a po každom použití skontrolujte, či produkt a príslušenstvo (napr. trysky) nie sú opotrebované alebo poškodené. Ak si všimnete nejaké materiálne škody (napr. praskliny na príslušenstve k tryskám [12], diery vo filtri koša [26] alebo v malom filtri [36]), príslušenstvo vymeňte za nové diely. Dodržiavajte technické požiadavky (pozri „Technické údaje“).
- Pravidelne kontrolujte, či sa ramenný popruh [6] nerozstrapkáva. Ramenný popruh vymeňte, keď sa opotrebuje alebo rozstrapká.
- Náhradné trysky/filtre a iné neuvedené náhradné diely (napr. nabíjačku) si môžete objednať cez našu zákaznícku linku (pozri „Servis“). Keď budete kvôli nákupu volať na zákaznícku linku, pripravte si číslo IAN.

## ● Oprava

- Ak si všimnete nejakú netesnosť, pravdepodobne je poškodený tesniaci krúžok v blízkosti pôvodu netesnosti. Tesniaci krúžok sa môže za dlhší čas opotrebovať, čo vedie k puklinám a netesnosti. Výmena tesniaceho krúžku:
1. Vypnite produkt: Stlačte vypínač [14].
  2. Vyberte akumulátor [18].

3. Podľa pokynov v odseku „Čistenie“ vyčistíte diely v okolí netesnosti.
4. Produkt rozoberte až do pôvodu úniku. Skontrolujte, či nemá tesniaci krúžok známky opotrebovania alebo pukliny.
  - Ak je tesniaci krúžok zlomený alebo má praskliny, vymeňte ho za ekvivalentný tesniaci krúžok. Pozor na vonkajší priemer tesniaceho krúžku.
  - Keď vymeníte tesniaci krúžok, nádobu [3] naplňte čistou vodou. Vykonajte skúšobný chod, aby ste skontrolovali, či je netesnosť opravená.
  - Ohľadne kontroly a opravy sa obráťte na autorizované servisné centrum alebo podobne kvalifikovanú osobu.

## ● Čistenie

### ⚠ VÝSTRAHA! Riziko zaťaženia chemikáliami!

Keď chemikálie používate, pripravujete, postrekujete, likvidujete alebo s nimi narábate, vždy noste vhodné osobné ochranné pracovné pomôcky, ktoré predpisuje výrobca. Medzi tieto pomôcky patria minimálne ochranné okuliare, rukavice, respirátor a ochranný odev.

### UPOZORNENIE

► Na čistenie produktu nepoužívajte chemické, alkalické, abrazívne alebo iné agresívne čistiace alebo dezinfekčné prostriedky, pretože môžu poškodiť povrchové plochy.

1. Pripravte si nádobu, ktorá je vhodná na chemikálie. Spúšťač [28] zatlačte dolu, aby ste z nádoby vystriekli zvyšný postrekový materiál. Akonáhle sa postrekový materiál úplne vyprázdni, spúšťač uvoľnite.
2. Vypnite produkt: Stlačte vypínač [14].
3. Vyberte akumulátor [18].
4. Odskrutkujte uzatvárací ventil [37] z hadice [2].
5. Uvoľnite maticu uzatváracieho ventilu [37], aby mohol vyteciť zvyšný postrekový materiál (obr. N).
6. Odskrutkujte rukoväť [1] uzatváracieho ventilu [37].
7. Vyberte malý filter [36] (obr. O).
8. Odstráňte príslušenstvo k tryskám [12].
9. Odskrutkujte veko nádoby [8] a vyberte filter koša [26].
  - Ak sa v nádobe [3] ešte nachádza postrekový materiál:
    - Postrekový materiál vylejte z nádoby [3] do inej nádoby, ktorá je vhodná na chemikálie. Chemikálie v nádobe neskladujte dlhšie.
    - Nádobu [3] a príslušenstvo vyčistíte a umyte čistou vodou. Môžete pridať aj trochu jemného čistiaceho prostriedku do domácnosti.
    - Na čistenie nádoby [3] použite vlhkú handru, ktorá nepúšťa vlákna. Povrchy utrite suchou handrou.
  - Nasledovné diely môžete vybrať a vyčistiť pod tečúcou vodou:
    - [9] Teleskopická tryska z ušľachtilej ocele
    - [10] Teleskopická tryska z plastu
    - [12] Príslušenstvo k tryskám
    - [26] Filter koša
    - [36] Malý filter
  - Ak je príslušenstvo k tryskám [12] alebo kuželová rozprašovacia hlavica [33] upchatá, vyčistíte ich tak, že cez ne prestrčíte ihlu.
  - Ak sa filter koša [26] a malý filter [36] nedajú poriadne vyčistiť pod tečúcou vodou, na vyčistenie použite kefu.

- Jednotlivé diely čistite v nasledovných intervaloch:

Diel	Postup	Pred použitím	Po použití	Každý týždeň	Každý mesiac	Každé 3 mesiace
Celý produkt	Vizuálna kontrola	X	-	-	-	-
	Vyčistiť	-	X	-	-	-
<b>3</b> Nádoba	Vyprázdniť a vyčistiť	-	X	-	-	-
<b>9</b> Teleskopická tryska z ušľachtilej ocele	Vyčistiť	-	X	-	-	-
<b>10</b> Teleskopická tryska z plastu						
<b>12</b> Príslušenstvo k tryskám						
<b>26</b> Filter koša	Vyčistiť	-	-	-	-	X
<b>36</b> Malý filter						
<b>37</b> Uzatvárací ventil	Vyčistiť	-	X	-	-	-
<ul style="list-style-type: none"> <li>■ Tieto intervaly platia len za normálnych prevádzkových podmienok. Ak denne pracujete dlhšie, uvedené intervaly si príslušne prispôbte.</li> </ul>						

## ● Skladovanie

1. Vypnite produkt: Stlačte vypínač **14**.
  2. Vyberte akumulátor **18**.
  3. Z nádoby **3**, z teleskopickkej trysky z ušľachtilej ocele **9**, z teleskopickkej trysky z plastu **10** a z príslušenstva k tryskám **12** vypustite všetok postrekový materiál. Ak produkt a jeho príslušenstvo úplne nevyprázdnite, zamrznú a poškodia sa.
- Produkt a jeho príslušenstvo skladujte prázdne a suché, pričom teleskopická tryska z ušľachtilej ocele **9**, teleskopická tryska z plastu **10** a príslušenstvo k tryskám **12** musí smerovať nahor.
  - Produkt a jeho príslušenstvo skladujte na tmavom, suchom a dobre vetranom mieste bez prachu a mrazu.
  - Produkt vždy skladujte na deťom neprístupnom mieste.
  - Ideálna teplota pri dlhodobom uskladnení (dlhšie ako 3 mesiace) je medzi +20 °C a +26 °C.
  - Chemikálie skladujte len v bezpečných a vhodných nádobách.
  - Chemikálie uchovávajte na takom mieste, ku ktorému nemajú prístup deti ani zvieratá.

## Uvedenie do prevádzky po zime

- Skontrolujte, či priehradka na akumulátor, nádoba [3], teleskopická tryska z ušľachtilej ocele [9], teleskopická tryska z plastu [10] a príslušenstvo k tryskám [12] nie sú znečistené, a v prípade potreby ich vyčistite.
- Skontrolujte, či produkt a diely na prívod vody riadne tesnia.

## Upozornenia k akumulátoru

- Akumulátor [18] skladujte iba čiastočne nabitý. Pred dlhším uskladnením by mal byť akumulátor nabitý na 40 % až 60 % (červená a oranžová na ukazovateli stavu akumulátora [21]).

- Ak akumulátor [18] skladujete dlhšie, približne každé 3 mesiace skontrolujte jeho stav nabitia. Nabíjajte podľa potreby.

## ● Preprava

- Pred prepravou: Vypnite produkt – Stlačte vypínač [14]. Vyberte akumulátor [18]. Z nádoby [3] vypustite všetok postrekový prípravok.
- Produkt chráňte pred nárazmi a silnými otrasmami, ktoré sa vyskytujú najmä pri preprave vo vozidlách.
- Produkt zabezpečte proti zošmyknutiu a prevráteniu.

## ● Odstránenie porúch

### ⚠ VÝSTRAHA! Riziko neúmyselného kontaktu postrekového materiálu s pokožkou a očami!

- ▶ Keď chemikálie používate, pripravujete, postrekujete, likvidujete alebo s nimi narábate, vždy noste primerané osobné ochranné pomôcky, ktoré predpisuje výrobca. Medzi tieto pomôcky patria minimálne ochranné okuliare, rukavice, respirátor a ochranný odev.
- ▶ Pred tým, ako začnete pracovať s produktom, spúšťač [28] zatlačte dolu, až kým sa tlak úplne nevypustí. Ak by sa tlak vopred nevypustil, chemikálie by mohli pri práci s produktom nekontrolovane vystreknúť.
- ▶ Po práci vykonajte skúšobný chod s čistou vodou.

Chyba	Možná príčina	Riešenie
Produkt sa nedá zapnúť.	Akumulátor [18] nie je správne vložený.	Akumulátor [18] vložte správne.
	Akumulátor [18] je vybitý.	Nabite akumulátor [18].

Chyba	Možná príčina	Riešenie
Produkt nestrieka.	Nie je v ňom tlak.	Vypnite produkt: Stlačte vypínač [14].
	V nádobe [3] sa nenachádzajú žiadne chemikálie.	Naplňte nádobu [3] chemikáliami.
	Príslušenstvo k tryskám [12] alebo kuželová rozprašovací hlavica [33] sú zablokované.	Vypnite produkt, vyberte akumulátor [18] a vypustite tlak. Príslušenstvo k tryskám [12] alebo kuželovú rozprašovaciu hlavicu [33] vyčistite tak, že cez ne prestrčíte ihlu (pozri „Čistenie a starostlivosť“).
	Malý filter [36] je zablokovaný.	Vypnite produkt, vyberte akumulátor [18] a vypustite tlak. Malý filter [36] vyčistite kefou pod tečúcou vodou (pozri „Čistenie a starostlivosť“).
Vyskytla sa netesnosť.	Príslušné diely nie sú správne spojené.	Vypnite produkt, vyberte akumulátor [18] a vypustite tlak. Príslušné diely správne spojte.
	Tesniaci krúžok je poškodený.	Vypnite produkt, vyberte akumulátor [18] a vypustite tlak. Vymeňte tesniaci krúžok.

## ● Likvidácia

Chemikálie nikdy nevypúšťajte do odtoku ani do kanalizácie, ale zlikvidujte ich správne a šetrne k životnému prostrediu, napr. ich odovzdajte v zbernom stredisku, ktoré je na to určené.

Obal pozostáva z ekologických materiálov, ktoré môžete odovzdať na miestnych recyklačných zberných miestach.



Všimajte si prosím označenie obalových materiálov pre triedenie odpadu, sú označené skratkami (a) a číslami (b) s nasledujúcim významom: 1–7: Plasty/20–22: Papier a kartón/80–98: Spojené látky.

## Výrobok:



Výrobok vr. príslušenstva a obalové materiály sú recyklovateľné a podliehajú rozšírenej zodpovednosti výrobcu. Pre lepšie spracovanie odpadu ich zlikvidujte oddelene podľa obrázkov Info-tri (informácie o triedení).

Triman-Logo platí iba pre Francúzsko.



O možnostiach likvidácie opotrebovaného výrobku sa môžete informovať na Vašej obecnej alebo mestskej správe.



Ak výrobok doslúžil, v záujme ochrany životného prostredia ho neodhodte do domového odpadu, ale odovzdajte na odbornú likvidáciu. Informácie o zberných miestach a ich otváracích hodinách získate na Vašej príslušnej správe.

Defektné alebo použité batérie/akumulátorové batérie sa musia recyklovať. Batérie/akumulátorové batérie a/alebo výrobok odovzdajte prostredníctvom dostupných zberných stredísk.



### **Nesprávna likvidácia batérií/akumulátorových batérií ničí životné prostredie!**

Pred likvidáciou vyberte batérie/akumulátorové batérie z výrobku.

Batérie/akumulátorové batérie sa nesmú likvidovať spolu s domovým odpadom. Môžu obsahovať jedovaté ťažké kovy a je potrebné zaobchádzať s nimi ako s nebezpečným odpadom. Chemické značky ťažkých kovov sú nasledovné: Cd = kadmium, Hg = ortuť, Pb = olovo. Opatrované batérie/akumulátorové batérie preto odovzdajte v komunálnej zberni.

### **● Záruka**

Výrobok bol starostlivo vyrobený v súlade s prísnyimi smernicami kvality a pred dodaním dôkladne otestovaný. V prípade materiálových alebo výrobných chýb máte zákonné práva voči predajcovi výrobku. Vaše zákonné práva nie sú žiadnym spôsobom obmedzené našou zárukou uvedenou nižšie.

Záruka na tento výrobok je 5 roky od dátumu nákupu. Záručná doba začína plynúť dátumom kúpy. Originál dokladu o kúpe si uschovajte na bezpečnom mieste, pretože tento doklad je potrebný ako dôkaz o kúpe.

Akékoľvek poškodenie alebo nedostatky prítomné už v čase nákupu je potrebné nahlásiť ihneď po vybalení výrobku.

Ak sa v priebehu 5 rokov od dátumu zakúpenia preukáže, že výrobok vykazuje chyby materiálu alebo spracovania, podľa vlastného uváženia Vám ho bezplatne opravíme alebo vymeníme. Záručná doba sa na základe poskytnutej záručnej reklamácie nepredlžuje. To platí aj pre vymenené alebo opravené diely.

Táto záruka je neplatná, ak bol výrobok poškodený alebo nesprávne používaný alebo udržiavaný.

Záruka sa vzťahuje na chyby materiálu a výrobné chyby. Táto záruka sa nevzťahuje na časti výrobku, ktoré podliehajú bežnému opotrebovaniu, a preto sa považujú za opotrebovateľné diely (napr. batérie, nabíjateľné batérie, hadice, atramentové kazety), ani na poškodenie krehkých častí, napr. spínačov alebo častí zo skla.

### **● Postup v prípade poškodenia v záruke**

Na zabezpečenie rýchleho spracovania svojej žiadosti postupujte podľa ďalej uvedených pokynov:

Pre všetky otázky majte pripravený pokladničný lístok a číslo výrobku (IAN 472002\_2407) ako doklad o kúpe.

Číslo výrobku nájdete na typovom štítku výrobku, gravúre výrobku, titulnej strane návodu (vľavo dole) alebo na nálepke na zadnej alebo spodnej strane výrobku.

Pri výskyte funkčných porúch alebo iných nedostatkov sa najprv telefonicky alebo e-mailom obráťte na ďalej uvedené servisné oddelenie.

Výrobok označený ako chybný potom môžete bezplatne zaslať na poskytnutú servisnú adresu, pričom priložte doklad o kúpe (pokladničný lístok) a uvedte, v čom spočíva nedostatok a kedy sa vyskytol.



Na stránke parkside-diy.com si môžete stiahnuť túto a mnohé ďalšie príručky. Týmto QR kódom sa dostanete priamo na parkside-diy.com. Vyberte svoju krajinu a pomocou vyhľadávacej masky vyhľadajte návody na obsluhu. Zadaním čísla výrobku (IAN) 472002\_2407 sa dostanete na návod na obsluhu pre svoj výrobok.

## ● **Servis**

**SK** **Servis Slovensko**

Tel.: 0800 008158

E-pošta: owim@lidl.sk

# ● EÚ vyhlásenie o zhode

## EÚ VYHLÁSENIE O ZHODE (č. 472002\_2407)

IAN: 472002\_2407  
Identifikácia produktu: "Parkside" 20V Aku tlakový postrekovac na chrbát  
Číslo modelu: HG12919

Uvedený predmet vyhlásenia je v zhode s príslušnými harmonizačnými právnymi predpismi Únie:

Smernica 2006/42/ES
Smernica 2014/53/EU
Smernica 2011/65/EU so všetkými súvisiacimi zmenami a doplneniami

Odkazy na príslušné použité harmonizované normy alebo iné technické špecifikácie, v súvislosti s ktorými sa zhoda vyhlasuje:

Č. / Časti
Smernica 2006/42/ES
EN 62841-1: 2015/A11: 2022
EN ISO 19932-1: 2013
Smernica 2014/53/EU
Zdravie a bezpečnosť (Čl. 3(1)(a))
EN 62841-1: 2015/A11: 2022
EN 50663:2017
EMK (Čl. 3(1)(b))
EN IEC 55014-1: 2021
EN IEC 55014-2: 2021
EN 301 489-1 V2.2.3:2019
Draft EN 301 489-17 V3.2.6:2023
Spektrum (Čl. 3(2))
EN 300 328 V2.2.2:2019

Predmet vyššie uvedeného vyhlásenia je v súlade so smernicou Európskeho parlamentu a Rady 2011/65/EÚ z 8. júna 2011 o obmedzení používania určitých nebezpečných látok v elektrických a elektronických zariadeniach:

Č. / Časti
EN IEC 63000:2018



**Držiteľ technickej informácie:** OWIM GmbH & Co.KG

Podpísané za a v mene:

**OWIM GmbH & Co. KG, Stiftsbergstraße 1, 74167 Neckarsulm, Nemecko**

Toto vyhlásenie o zhode sa vydáva na výhradnú zodpovednosť výrobcu.

Preklad pôvodného vyhlásenia o zhode

Neckarsulm	12.11.2024		
Miesto	Dátum	ppa. Steffen Haense Prokurista	ppa. Jens Buchheim Prokurista

SK















- Indicaciones de advertencia y símbolos empleados** . . . . . Página 231
- Introducción** . . . . . Página 232
  - Uso previsto . . . . . Página 232
  - Volumen de suministro . . . . . Página 233
  - Descripción de las piezas . . . . . Página 233
  - Datos técnicos . . . . . Página 234
- Indicaciones de seguridad** . . . . . Página 236
  - Indicaciones generales de seguridad para herramientas eléctricas . . . . . Página 236
  - Indicaciones de seguridad para el pulverizador a presión de mochila . . . . . Página 240
  - Reducción de las vibraciones y los ruidos . . . . . Página 242
  - Comportamiento en caso de emergencia . . . . . Página 242
  - Riesgos residuales . . . . . Página 243
  - Indicaciones de seguridad para cargadores de baterías . . . . . Página 243
- Preparación** . . . . . Página 244
  - Accesorios . . . . . Página 244
- Características** . . . . . Página 245
- Paquete de baterías** . . . . . Página 245
  - Cargar el paquete de baterías . . . . . Página 245
  - Insertar/quitar el paquete de baterías . . . . . Página 246
  - Comprobar el estado de carga del paquete de baterías . . . . . Página 246
- Aplicación PARKSIDE** . . . . . Página 246
  - Conectar el producto a la aplicación PARKSIDE . . . . . Página 246
  - Conectar de nuevo el producto a la aplicación PARKSIDE . . . . . Página 247
  - Conecte el producto a la aplicación PARKSIDE por primera vez . . . . . Página 247

<b>Antes del uso</b> .....	Página 247
Colocar la correa de hombro .....	Página 247
Colocar la lanza telescópica de acero inoxidable .....	Página 248
Ajustar la longitud de la lanza telescópica de acero inoxidable.....	Página 248
Ajustar el cabezal de pulverización cónico en la lanza telescópica de acero inoxidable .....	Página 248
Colocar la lanza telescópica de plástico .....	Página 248
Colocar el accesorio para boquilla .....	Página 249
Mezclar la solución de pulverización .....	Página 249
Primeros pasos, cuando las personas han estado en contacto con pesticidas .....	Página 250
Llenar el depósito de pulverización .....	Página 251
<b>Funcionamiento</b> .....	Página 252
Encendido y apagado .....	Página 252
Rociado .....	Página 253
<b>Limpieza y cuidado</b> .....	Página 254
Mantenimiento .....	Página 254
Reparación .....	Página 255
Limpieza .....	Página 255
Almacenamiento .....	Página 257
Transporte .....	Página 258
<b>Subsanación de fallos</b> .....	Página 258
<b>Eliminación</b> .....	Página 259
<b>Garantía</b> .....	Página 260
Tramitación de la garantía .....	Página 261
<b>Asistencia</b> .....	Página 261
<b>Declaración UE de conformidad</b> .....	Página 262

## Indicaciones de advertencia y símbolos empleados

En este manual de instrucciones, en el embalaje y en la placa de características se emplean las indicaciones de advertencia siguientes:

	<p>Lea el manual de instrucciones.</p>		<p>¡Utilizar gafas de protección!</p>
	<p><b>¡PELIGRO!</b> Este símbolo con la palabra de señalización “Peligro” identifica un riesgo de nivel alto que, si no se evita, puede tener como consecuencia una lesión grave o incluso la muerte.</p>		<p>¡Utilizar protección respiratoria!</p>
			<p>¡Utilizar guantes de protección!</p>
	<p><b>¡ADVERTENCIA!</b> Este símbolo con la palabra de señalización “Advertencia” identifica un riesgo de nivel medio que, si no se evita, puede tener como consecuencia una lesión grave o incluso la muerte.</p>		<p>¡Utilizar ropa de protección!</p>
	<p><b>¡CUIDADO!</b> Este símbolo con la palabra de señalización “Cuidado” identifica un riesgo de nivel bajo que, si no se evita, puede tener como consecuencia una lesión menor o de tipo leve.</p>		<p>¡Utilizar protección auditiva!</p>
	<p>Tensión/corriente continua (paquete de baterías)</p>		<p>Apague el producto y extraiga el paquete de baterías antes de cambiar los accesorios, limpiar el producto o si no se está utilizando.</p>
	<p>Tensión/corriente alterna (cargador de batería)</p>		<p>¡Usar calzado de seguridad!</p>
	<p>Fusible (cargador de batería)</p>		<p>Proteja el paquete de baterías contra el calor y la luz solar fuerte y constante.</p>
			<p>Proteja el paquete de baterías contra el agua y la humedad.</p>

	Utilice el producto solo en espacios interiores secos (cargador de batería).		El mercado CE ratifica la conformidad con las directivas de la UE aplicables al producto.
	Mantenga alejados a los transeúntes durante la pulverización.		Indicaciones de seguridad Instrucciones de manipulación

## 20 V PULVERIZADOR A PRESIÓN DE MOCHILA RECARGABLE

### ● Introducción

Ehonorabuena por la adquisición de su nuevo producto. Ha optado por un producto de alta calidad. El manual de instrucciones forma parte de este producto. Contiene importantes indicaciones sobre seguridad, uso y eliminación. Antes de usar el producto, familiarícese con todas las indicaciones de manejo y de seguridad. Utilice el producto únicamente como se describe a continuación y para las aplicaciones indicadas. Adjunte igualmente toda la documentación en caso de entregar el producto a terceros.

### ● Uso previsto

Este 20 V pulverizador a presión de mochila recargable (en lo sucesivo “producto” o “herramienta eléctrica”) solo puede utilizarse al aire libre en áreas con buena ventilación.

No utilizar el producto en interiores o áreas con mala ventilación.

Este producto solo ha sido determinado para el uso privado, y no para fines comerciales.

El producto solo debe ser utilizado en privado por adultos que hayan recibido una formación adecuada sobre los peligros y las precauciones que deben tomarse al utilizar el producto.

El producto ha sido diseñado para pulverizar productos químicos convencionales para el hogar y el jardín como, p. ej.:

- Insecticidas
- Fungicidas
- Herbicidas
- Fertilizantes

El producto también puede ser utilizado para regar las plantas.

No utilice el producto para otro fin distinto al previsto.

¡Utilice siempre la herramienta de inserción adecuada para el fin previsto!  
¡Observe los requisitos técnicos de este producto al comprar y usar los accesorios (véase “Datos técnicos”)!

Cualquier modificación o uso distinto del producto se considera como no conforme a lo previsto y puede suponer un riesgo como peligro de muerte, lesiones y daños. El fabricante no asume ninguna responsabilidad por los daños resultantes de un uso inadecuado. Este producto no ha sido concebido para un uso comercial ni para otros usos diferentes al previsto.

## ● Volumen de suministro

### ⚠ ¡ADVERTENCIA!

- ▶ ¡El producto y el material de embalaje no son ningún juguete!  
¡Los niños no deben jugar con las bolsas de plástico, láminas y piezas pequeñas! ¡Existe peligro de atragantamiento y asfixia!

- 1 20 V pulverizador a presión de mochila recargable
- 1 Correa de hombro
- 1 Lanza telescópica de acero inoxidable
- 1 Lanza telescópica de plástico
- 1 Boquilla para chorro plano
- 1 Boquilla para chorro doble
- 1 Boquilla para chorro simple
- 1 Boquilla para chorro nebulizado
- 1 Gancho de suspensión
- 1 Gancho de suspensión múltiple
- 1 Manual de instrucciones

### NOTA

- ▶ El paquete de baterías y el cargador de batería rápido no se incluyen en el volumen de suministro.

## ● Descripción de las piezas

### Fig. A:

- 1 Mango
- 2 Manguera
- 3 Depósito de pulverización
- 4 Escala de volumen
- 5 Tapa del compartimento de batería
- 6 Correa de hombro
- 6a Gancho de la correa ×4
- 7 Pasador del depósito de pulverización
- 8 Tapón del depósito de pulverización
- 9 Lanza telescópica de acero inoxidable
- 10 Lanza telescópica de plástico
- 11 Gancho de suspensión

- 11a Gancho de suspensión múltiple
- 12 Accesorio para boquilla:
  - Boquilla para chorro plano ×1
  - Boquilla para chorro doble ×1
  - Boquilla para chorro simple ×1
  - Boquilla para chorro nebulizado ×1

### Fig. B:

- 13 Indicador de presión
- 14 Interruptor de encendido/apagado
- 15 Indicador de estado de carga
- 16 Botón de selección de presión
- 17 LED de estado de conexión

### Fig. C:

- 18 Paquete de baterías\*
- 19 Botón de liberación
- 20 Botón  (estado de carga)
- 21 Indicador de estado de la batería
- 22 Cable de conexión con enchufe
- 23 Cargador de batería (cargador rápido)\*
- 24 LED de control de carga – rojo
- 25 LED de control de carga – verde

- \* El paquete de baterías y el cargador de batería rápido no se incluyen en el volumen de suministro.

### Fig. E hasta P:

- 26 Filtro de cesta
- 27 Ojal ×4
- 28 Accionador
- 29 Tuerca de unión ×2
- 30 Anillo de retención ×2
- 31 Junta tórica ×2
- 32 Tuerca de la lanza
- 33 Cabezal de pulverización cónico
- 34 Conexión de la batería
- 35 Enganche de bloqueo
- 36 Filtro pequeño
- 37 Válvula de bloqueo

## ● Datos técnicos

20 V pulverizador a presión de mochila recargable	PPRDS 20-Li C3
Tensión nominal:	20 V
Tipo de bomba:	Membrana
Capacidad del depósito:	16 l
Presión de trabajo:	2-6 bar (ajustable)
Temperatura de servicio máx.:	40 °C
Peso (vacío):	aprox. 4 kg (sin paquete de baterías)
Peso (lleno):	aprox. 20 kg
Solución residual en el depósito de pulverización (máx.):	250 ml
Tipo de protección IP:	IPX1

### Dimensiones

Tapa	Ancho de malla	Ø
12 Boquilla para chorro plano	-	2 mm
12 Boquilla para chorro simple	-	2 mm
12 Boquilla para chorro doble	-	2 mm
12 Boquilla para chorro nebulizado	-	0,8 mm
26 Filtro de cesta	0,25 mm	-
33 Cabezal de pulverización cónico	-	1,8 mm
36 Filtro pequeño	0,18 mm	-

### Caudal (l/h)

Tapa	Caudal (l/h)	Presión nominal (bar)
12 Boquilla para chorro plano	90,9	4,4
12 Boquilla para chorro simple	81,8	5,5
12 Boquilla para chorro doble	128,3	2,0
12 Cabezal de pulverización cónico (chorro nebulizado)	117,3	2,5
33 Cabezal de pulverización cónico (chorro nebulizado)	61,8	5,8
33 Cabezal de pulverización cónico (chorro de agua)	125,2	2,0

<b>Batería inteligente Performance de PARKSIDE</b>	<b>Smart PAPS 204 A1/ Smart PAPS 208 A1</b>
Rango de frecuencia:	2400–2483,5 MHz
Nivel de potencia:	≤20 dBm

### Tiempo de carga

	<b>2 Ah paquete de baterías PAP 20 B1 *</b>	<b>4 Ah paquete de baterías PAP 20 B3 *</b>	<b>4 Ah Smart PAPS 204 A1 *</b>	<b>8 Ah Smart PAPS 208 A1 *</b>
<b>Máx. 2,4 A Cargador PLG 20 A4/C1 *</b>	60 min	120 min	120 min	210 min
<b>Máx. 4,5 A Cargador PLG 20 A3/C3 *</b>	35 min	60 min	50 min	120 min
<b>Máx. 4,5 A Cargador PDSL G 20 A1 *</b>	35 min	60 min	50 min	120 min
<b>Cargador Smart PLGS 2012 A1 *</b>	35 min	35 min	35 min	45 min

\* El paquete de baterías y el cargador de batería rápido no se incluyen en el volumen de suministro.

### Temperatura del entorno recomendada (producto y paquete de baterías)

Durante la carga:	+4 °C hasta +40 °C
Durante el servicio:	+4 °C hasta +40 °C
Durante el almacenamiento:	+20 °C hasta +26 °C

### Valor de emisión de ruido

Los valores medidos han sido calculados de acuerdo con la norma EN 62841. El nivel de ruido de la herramienta eléctrica valorado con A es por lo general:

Nivel de presión acústica $L_{pA}$ :	67,3 dB(A)
Inseguridad $K_{pA}$ :	3 dB
Nivel de potencia acústica $L_{WA}$ :	75,3 dB(A)
Inseguridad $K_{WA}$ :	3 dB

## Valores de emisión de vibraciones

Los valores totales de vibraciones (suma vectorial de las tres direcciones) se calculan conforme a la EN 62841:

Vibración mano-brazo $a_{h,D}$ :	$<2,5 \text{ m/s}^2$
Inseguridad $K_{WA}$ :	$1,5 \text{ m/s}^2$

### ¡ADVERTENCIA!



¡Utilizar protección auditiva!

### NOTA

- ▶ El valor de emisión de vibración y el valor de emisión de ruido indicados han sido medidos según un método de ensayo normalizado y pueden utilizarse para comparar una herramienta eléctrica con otra.
- ▶ Asimismo, el valor total de vibración y el valor de emisión de ruido indicados pueden ser utilizados para una evaluación provisional de la carga.

### ¡ADVERTENCIA!

- ▶ Las emisiones de vibraciones y ruidos pueden diferir durante el uso efectivo de la herramienta eléctrica de los valores indicados en función del modo, en que se utiliza la herramienta eléctrica, en especial, el tipo de pieza de trabajo que se trabaja. Intente mantener lo más baja posible la carga por vibraciones y ruidos. Llevar guantes de protección durante el uso de la herramienta y limitar el tiempo de trabajo son ejemplos de medidas para reducir la carga por vibración. Además, se deben tener en cuenta todas las partes del ciclo de funcionamiento (por ejemplo, los tiempos, en los que la herramienta eléctrica está desconectada y aquellos, en los que está encendida, pero sin carga).



## Indicaciones de seguridad

- **Indicaciones generales de seguridad para herramientas eléctricas**

### ¡ADVERTENCIA!

- ▶ **Lea todas las indicaciones de seguridad, instrucciones, ilustraciones y datos técnicos con los que cuenta esta herramienta eléctrica.** Las negligencias por la inobservancia de las siguientes instrucciones pueden provocar descarga eléctrica, incendio y/o lesiones graves.

**Guarde todas las indicaciones de seguridad e instrucciones en un lugar seguro para futuras referencias.**

La “herramienta eléctrica”, concepto empleado en las indicaciones de seguridad, hace referencia a herramientas eléctricas alimentadas por red (con cable de alimentación) o herramientas eléctricas que funcionan con batería (sin cable de alimentación).

### **Seguridad en el área de trabajo**

1. **Mantenga el área de trabajo limpia y bien iluminada.** Las áreas de trabajo desordenadas o poco iluminadas pueden provocar accidentes.
2. **No trabaje con la herramienta eléctrica en entornos potencialmente explosivos, en los que haya líquidos, gases o polvos inflamables.** Las herramientas eléctricas generan chispas, que pueden incendiar el polvo o los vapores.
3. **Mantenga alejados a los niños y otras personas durante el uso de la herramienta eléctrica.** En caso de distracción puede perder el control de la herramienta eléctrica.

### **Seguridad eléctrica**

1. **El enchufe de conexión de la herramienta eléctrica debe encajar en la toma de corriente. No modificar el enchufe en modo alguno. No utilice ningún adaptador con herramientas eléctricas conectadas a tierra.** Los enchufes no modificados y las tomas de corriente que coinciden reducen el riesgo de una descarga eléctrica.
2. **Evite el contacto corporal con superficies conectadas a tierra como tubos, calefacciones, cocinas y neveras.** Existe riesgo elevado por descarga eléctrica si su cuerpo está conectado a tierra.

3. **Mantenga alejadas las herramientas eléctricas de la lluvia o las humedades.** La penetración de agua en la herramienta eléctrica aumenta el riesgo de una descarga eléctrica.
4. **No utilice el cable de conexión para otros fines como llevar y colgar la herramienta eléctrica o desconectar el enchufe de la toma de corriente tirando del cable. Mantenga alejado el cable de conexión del calor, aceite, bordes afilados o partes móviles.** Los cables de conexión enredados o dañados aumentan el riesgo de una descarga eléctrica.
5. **Si trabaja con la herramienta eléctrica al aire libre, utilice solo cables de extensión apropiados para exteriores.** El uso de un cable de extensión apropiado para exteriores reduce el riesgo de una descarga eléctrica.
6. **Si no se puede evitar el uso de la herramienta eléctrica en un entorno húmedo, utilice un interruptor automático.** El uso de un interruptor automático reduce el riesgo de una descarga eléctrica.

### **Seguridad personal**

1. **Esté atento y preste atención a lo que hace y proceda con sensatez a la hora de trabajar con la herramienta eléctrica. No utilice ninguna herramienta eléctrica si está cansado o bajo la influencia de drogas, alcohol o medicamentos.** Un momento de desatención durante el uso de la herramienta eléctrica puede provocar lesiones de gravedad.

2. **Use siempre gafas de protección y el equipo de protección individual.** El uso del equipo de protección individual como máscara antipolvo, calzado de seguridad antideslizante, casco de protección o protección auditiva, según el tipo y aplicación de la herramienta eléctrica, reduce el riesgo de lesiones.
  3. **Evite un arranque involuntario. Cerciórese de que la herramienta eléctrica esté apagada antes de recogerla, transportarla o conectarla al suministro de corriente y/o la batería.** El transporte de la herramienta eléctrica con el dedo en el interruptor o conectar la herramienta eléctrica encendida al suministro de corriente puede provocar accidentes.
  4. **Quite las herramientas de ajuste o llaves de tuercas antes de encender la herramienta eléctrica.** Una herramienta o llave, que se encuentre en una parte en movimiento de la herramienta eléctrica, puede provocar lesiones.
  5. **Evite una postura anómala. Procure una posición segura y mantenga en todo momento el equilibrio.** De este modo, puede controlar mejor la herramienta eléctrica en situaciones inesperadas.
  6. **Lleve ropa apropiada. No use ropa suelta o joyas. Mantenga alejado el pelo, la ropa y los guantes de las partes móviles.** La ropa suelta, las joyas o el pelo largo pueden quedar enganchados en las partes móviles.
  7. **Si pueden montarse dispositivos de recogida y aspiración de polvo, cerciórese de que están conectados y se utilizan correctamente.** El uso de la aspiración de polvo puede reducir los peligros derivados del polvo.
  8. **No cree un falso sentido de la seguridad y no pase por alto las normas de seguridad para herramientas eléctricas, incluso si está familiarizado con el uso de la herramienta.** Un manejo descuidado puede provocar lesiones graves en fracciones de segundo.
- Uso y cuidado de la herramienta eléctrica**
1. **No sobrecargue la herramienta eléctrica. Utilice para su trabajo la herramienta eléctrica designada a tal fin.** Trabaje mejor y de forma más segura en la gama de potencia indicada con la herramienta eléctrica adecuada.
  2. **No utilice ninguna herramienta eléctrica, cuyo interruptor esté defectuoso.** Una herramienta eléctrica que no se pueda encender o apagar resulta peligrosa y debe ser reparada.
  3. **Desconecte el enchufe de la toma de corriente y/o quite la batería extraíble antes de realizar los ajustes en el dispositivo, cambiar las partes de la herramienta de inserción o colocar aparte la herramienta eléctrica.** Estas medidas de precaución evitan un arranque inesperado de la herramienta eléctrica.
  4. **Mantenga las herramientas eléctricas que no utilice fuera del alcance de los niños. No deje que personas, que no estén familiarizadas con el uso de la herramienta o no hayan leído estas instrucciones, utilicen la herramienta eléctrica.** Las herramientas eléctricas son peligrosas si las utilizan personas sin experiencia.

5. **Trate con cuidado las herramientas eléctricas y las herramientas de inserción. Controle si las piezas móviles funcionan correctamente y no se atascan, o si las piezas que se encuentran rotas o dañadas afectan al funcionamiento de la herramienta eléctrica. Haga reparar las partes dañadas de la herramienta eléctrica antes de usarla.** Una gran cantidad de accidentes tienen su origen en un mantenimiento deficiente de las herramientas eléctricas.
6. **Mantenga afiladas y limpias las herramientas de corte.** Las herramientas de corte que están bien cuidadas y con los cantos cortantes afilados se atascan menos y son más cómodas de usar.
7. **Utilice las herramientas eléctricas, accesorios, herramientas de inserción etc. conforme a las instrucciones. Tenga en cuenta las condiciones de trabajo y la tarea a realizar.** El uso de herramientas eléctricas para aplicaciones distintas a las previstas puede provocar situaciones de peligro.
8. **Mantenga los mangos y las superficies de agarre secos, limpios y libres de aceite y grasa.** Los mangos y las superficies de agarre resbaladizos no permiten un manejo y control seguro de la herramienta eléctrica en situaciones imprevistas.
2. **Por ello, utilice solo las baterías apropiadas en las herramientas eléctricas.** El uso de baterías distintas puede provocar lesiones y peligro de incendio.
3. **Mantenga las baterías que no vaya a utilizar alejadas de grapas, monedas, llaves, clavos, tornillos u otros objetos metálicos, que pudieran provocar un puente de los contactos.** Un cortocircuito entre los contactos de la batería puede provocar quemaduras o fuego.
4. **Un uso incorrecto puede provocar que se salga el líquido de la batería. Evite todo contacto con él. En caso de contacto accidental, enjuagarse con agua. Si el líquido entra en contacto con los ojos, busque asistencia médica suplementaria.** El líquido saliente de la batería puede causar irritaciones en la piel o quemaduras.
5. **No utilice ninguna batería dañada o modificada.** Las baterías dañadas o modificadas pueden comportarse de manera imprevisible y provocar fuego, una explosión o peligros de lesión.
6. **No exponga la batería al fuego o a temperaturas muy elevadas.** El fuego o temperaturas por encima de 130 °C pueden provocar una explosión.
7. **Siga todas las instrucciones de carga y nunca cargue la batería o herramienta con batería fuera de los rangos de temperatura indicados en el manual de instrucciones.** Una carga incorrecta o fuera del rango de temperatura permitido puede dañar la batería y aumentar el peligro de incendio.

#### **Uso y cuidado de la herramienta con batería**

1. **Cargue las baterías solo con los cargadores recomendados por el fabricante.** Existe peligro de incendio si se utiliza un cargador apropiado para un tipo determinado de baterías, con baterías distintas.

## Servicio

1. **Deje que un especialista cualificado repare su herramienta eléctrica y solo con piezas de repuesto originales.** De este modo, se mantendrá la seguridad de la herramienta eléctrica.
2. **Nunca realice tareas de mantenimiento en baterías dañadas.** El mantenimiento completo de las baterías solo debe llevarlo a cabo el fabricante o representante autorizado.

## ● Indicaciones de seguridad para el pulverizador a presión de mochila

- El pulverizador a presión de mochila solo puede utilizarse con plaguicidas aprobados por las autoridades reguladoras locales/nacionales de la protección de cultivos para su uso con pulverizadores a presión de mochila.
- Mantenga alejados a los transeúntes, niños y animales del área de pulverización.
- Sea consciente de los peligros que entraña el material de pulverización. Antes de utilizar plaguicidas u otros materiales de pulverización con el producto, lea atentamente la etiqueta del envase original y siga las instrucciones.
- **¡Peligro de incendio!** No pulverice líquidos inflamables como, p. ej., gasolina.
- **¡Riesgo de explosión!** No colocar bajo la luz solar directa.
- Utilizar solo las piezas suministradas u homologadas por el fabricante.
- No pulverizar al viento, al agua o a una fuente de agua potable.
- Mantenga la lanza de pulverización a favor del viento.
- Apriete firmemente el tapón del depósito de pulverización después de llenarlo de líquidos.
- Utilice únicamente productos químicos convencionales de base acuosa.
- No utilice líquidos alcalinos autocalentables o corrosivos con el producto. Estos pueden provocar la corrosión de las piezas metálicas o atacar el depósito de pulverización y la manguera.
- No deje ningún residuo o material de pulverización en el depósito de pulverización después de usar el producto. Limpie el producto después de cada uso.
- No llene líquidos con una temperatura superior a 45 °C para evitar que se dañe la manguera o el depósito de pulverización.
- No llene en exceso el depósito de pulverización.
- No utilice el producto en un espacio estrecho o cerrado. Pulverice siempre en un área con buena ventilación. No fume, coma o beba mientras utiliza el producto.
- No fumar en áreas donde se utiliza el producto.
- Lleve siempre el equipo de protección individual apropiado (véase “Preparación” – “Accesorios”). Póngase en contacto con un experto para obtener información específica sobre el equipo de protección individual.
- No pulverice el material de pulverización directamente sobre la piel.
- Apunte la boquilla directamente a las plantas u objetos a pulverizar.
- Asegúrese de que el material de pulverización se dirige a un área que no resultará dañada por éste.

- **¡Riesgo de descarga eléctrica!** No pulverice en dirección a las tomas de corriente.
- Después de cada uso, lávese bien las manos y las zonas donde la piel haya entrado en contacto con el material de pulverización.
- Extraiga la batería del producto antes de vaciarlo, limpiarlo o almacenarlo para evitar un arranque inesperado.
- Inspeccione bien el producto por dentro y por fuera antes de cada uso, y compruebe todos los componentes.
- Compruebe si hay mangueras agrietadas y dañadas, fugas, boquillas obstruidas y piezas faltantes o dañadas.
- Una manguera dañada o una conexión de manguera suelta puede provocar un contacto accidental con la solución de pulverización, causando lesiones graves o daños materiales.
- Si el producto está dañado, hágalo reparar antes de utilizarlo. Muchos accidentes son provocados por productos con un mantenimiento deficiente.
- No levante ni transporte el producto por la manguera o la válvula de bloqueo. Transporte el producto solo del asa y de la correa de hombro.
- Nunca utilice el producto en un espacio donde exista riesgo de explosión o cerca de líquidos o gases inflamables.
- Nunca sumerja el producto en agua u otros líquidos. No coloque el producto donde pueda caerse o ser arrastrado a una bañera o fregadero.
- Utilice el producto solo cuando esté en posición vertical.
- No utilice el producto con el depósito de pulverización vacío.
- Es necesario impartir la formación adecuada sobre el funcionamiento seguro.
- No utilice el producto si está cansado, enfermo o bajo la influencia de alcohol, drogas o medicamentos.
- Realice siempre una inspección visual antes de utilizar el producto. No utilice el producto si está dañado. Si el producto está dañado, deje que personal cualificado lo compruebe.
- Compruebe siempre la presencia de fugas en el producto. Subsane las posibles fugas antes de utilizar el producto.
- No apunte los accesorios hacia usted o hacia otras personas durante el montaje o el desmontaje.
- El producto solo puede ser utilizado por una persona a la vez. Ninguna otra persona puede estar en un radio de 15 metros al mismo tiempo.
- Si no sale chorro de pulverización por la boquilla o la cantidad de pulverización es reducida, es posible que la manguera o el sistema de pulverización estén obstruidos. Enjuague y limpie todas las piezas de la manguera y del sistema de pulverización (válvula de bloqueo, filtro pequeño, lanza telescópica, manguera, boquilla) con agua limpia.
- Después de que el producto haya estado almacenado durante un período de tiempo prolongado (p. ej., durante el invierno), llene el depósito de pulverización **3** con agua limpia. Realice una prueba para comprobar si hay fugas o grietas.
- Libere la presión residual del depósito de pulverización después de cada uso y especialmente antes de quitar el tapón del depósito de pulverización. Para ello, pulse el accionador.

- No altere el producto en ninguna circunstancia. Las modificaciones pueden provocar lesiones graves.
- Todos los trabajos de mantenimiento y revisión que no estén detallados en este manual deben ser realizados por un centro de servicio autorizado.
- Utilice únicamente las piezas de recambio y los accesorios suministrados por el fabricante. Todas las demás reparaciones deben ser realizadas únicamente por un centro de servicio autorizado. Un mantenimiento inadecuado, el uso de componentes no adecuados y la eliminación de los dispositivos de seguridad pueden provocar una situación peligrosa, como la muerte, lesiones que pongan en peligro la vida y daños.
- Tenga en cuenta el volumen de salida durante el funcionamiento.

## ● Reducción de las vibraciones y los ruidos

Limite el tiempo de uso, utilice modos de baja vibración y bajo ruido, y use equipos de protección individual para reducir los efectos de las vibraciones y los ruidos.

Las medidas siguientes ayudan a reducir los riesgos derivados del ruido y la vibración:

- Utilice el producto solo conforme a su uso previsto y como se describe en estas instrucciones.
- Asegúrese de que se realice un mantenimiento correcto en el producto.
- Sujete bien el producto por los mangos/las superficies de agarre.
- Realice el mantenimiento en el producto conforme a las instrucciones y asegúrese de que esté lubricado lo suficiente (si procede).

- Planee su flujo de trabajo, de modo que el uso de productos con un valor de vibración elevado se distribuya a lo largo de un periodo más prolongado.

## ● Comportamiento en caso de emergencia

Familiarícese mediante este manual de instrucciones con el uso de este producto. Memorice las indicaciones de seguridad y sígalas al pie de la letra. Esto ayuda a reducir riesgos y peligros.

- Preste siempre atención a la hora de utilizar este producto para poder reconocer los peligros a tiempo y actuar en consecuencia. Actuar rápidamente puede evitar lesiones graves y daños materiales.
- Si se producen fallos de funcionamiento, apague el producto inmediatamente y retire el paquete de baterías. Haga revisar el producto por un especialista cualificado y, si es necesario, repárelo antes de volver a ponerlo en funcionamiento.
- Tenga siempre a mano el manual de instrucciones o la etiqueta del material de pulverización para poder informar al médico sobre el producto químico en cuestión en caso de emergencia.
- En caso de emergencia, siga las instrucciones del fabricante del producto químico que figuran en la etiqueta.
- Tenga en cuenta la ficha técnica de seguridad del fabricante.
- Procedimiento en caso de accidente: Si ha entrado en contacto con la solución de pulverización, apague el producto pulsando el interruptor de encendido/apagado **14**. Separe de inmediato el producto levantando el extremo inferior de la lengüeta

a ambos lados de la correa de hombro  (fig. P).

- **¡Peligro para la salud por el contacto con plaguicidas!** Los plaguicidas pueden causar daños a la salud por inhalación, ingestión o absorción a través de la piel. En caso de duda o si tiene síntomas, consulte con un médico. Para ello, observe las indicaciones de seguridad siguientes:

- Observe las indicaciones de seguridad de las etiquetas del plaguicida.
- Observe la concentración máx. indicada.
- Algunos líquidos requieren gafas de seguridad, guantes u otras medidas de protección.
- Solicite y observe siempre la ficha técnica de seguridad del fabricante del producto químico.
- Vacíe siempre la solución de pulverización cuando esté seguro.

### ● Riesgos residuales

Aunque utilice este producto de forma adecuada, existe un riesgo potencial por daños personales y materiales. Pueden aparecer los siguientes peligros en relación con el diseño y modelo de este producto:

- Daños para la salud debido a emisiones de vibraciones, si no se utiliza el producto durante un largo periodo de tiempo, así como si no se maneja y mantiene debidamente.
- Peligro de lesión y daños materiales provocados por objetos desprendidos.

### NOTA

- ▶ ¡Este producto genera durante el funcionamiento un campo electromagnético! ¡En determinadas circunstancias, este campo puede afectar a implantes médicos activos o pasivos! ¡Para reducir el peligro de lesiones graves o mortales, recomendamos que la persona con implante médico consulte a su médico y al fabricante del implante médico antes de utilizar el producto!

### ● Indicaciones de seguridad para cargadores de baterías

- Este dispositivo puede ser utilizado por niños a partir de los 8 años y personas con capacidades físicas, mentales o sensoriales reducidas, siempre y cuando haya una persona responsable de su seguridad que los supervise o se los haya instruido en el uso seguro del dispositivo y estos conozcan los posibles peligros.
- Los niños no deben jugar con el dispositivo.
- Las tareas de limpieza y mantenimiento no deben ser llevadas a cabo por niños sin supervisión.
- No cargue baterías que no sean recargables.
- El incumplimiento de esta indicación conlleva posibles riesgos.

- A fin de evitar riesgos, si el cable de conexión resulta dañado, sólo el fabricante, su representante de servicio al cliente o una persona con una cualificación similar podrá realizar la sustitución.
- Proteja las partes eléctricas contra la humedad. Nunca lo sumerja en agua u otros líquidos para evitar una descarga eléctrica. Nunca ponga el dispositivo debajo del agua corriente. Observe las instrucciones de limpieza, mantenimiento y reparación.
- Este dispositivo solo es apropiado para un uso en interiores.

**⚠ ¡ATENCIÓN!** Este cargador de batería solo es apropiado para cargar paquetes de baterías de los siguientes tipos:

Paquete de baterías Parkside de 20 V		
PAP 20 B1	2 Ah	5 celdas
PAP 20 B3	4 Ah	10 celdas
PAPS 204 A1	4 Ah	5 celdas
PAPS 208 A1	8 Ah	10 celdas

- Los clientes pueden adquirir cargadores y baterías de repuesto compatibles en la tienda online de LIDL [www.lidl.de](http://www.lidl.de).

## ● **Preparación**

El uso seguro de este producto requiere una buena comprensión de la información sobre el producto y de este manual de instrucciones. Asimismo, el producto requiere un conocimiento claro del proyecto que se está llevando a cabo. Antes de usar este producto, familiarícese con todas las indicaciones de seguridad y funciones de servicio.

Si trabaja con este producto por primera vez, deje que un operario experimentado le dé instrucciones prácticas sobre cómo utilizar el producto y el equipo de protección.

## ● **Accesorios**

Para utilizar este producto de forma segura y correcta, son necesarios los siguientes accesorios, es decir, herramientas y medios auxiliares:

- Productos químicos convencionales para el hogar y el jardín, p. ej., insecticidas, fungicidas, herbicidas y fertilizantes
- Equipamiento de protección individual (EPI), p. ej.:
  - Ropa impermeable, trajes de protección
  - Botas de seguridad impermeables con suelas antideslizantes resistentes a los plaguicidas
  - Guantes impermeables resistentes a los plaguicidas
  - Gafas de protección bien ajustadas según la norma europea EN 166
  - Mascarilla adecuada
- Los accesorios están disponibles en su distribuidor. Al comprar tenga siempre en cuenta los requisitos técnicos de este producto (véase "Datos técnicos").
- Si no está seguro, consulte a un especialista cualificado y deje que su distribuidor le asesore.

## NOTA

- ▶ Este manual de instrucciones contiene información sobre el paquete de baterías y el cargador de batería. El paquete de baterías y los cargadores de baterías no se incluyen en el volumen de suministro (véase “Volumen de suministro”).

## ● Características

- **Depósito de pulverización:** La capacidad del depósito de pulverización [3] es de 16 litros.
- **Accionador:** Al pulsar el accionador [28] se libera un chorro de pulverización para pulverizar productos químicos convencionales para el hogar y el jardín.
- **Enganche de bloqueo:** El enganche de bloqueo [35] permite una pulverización continua sin necesidad de mantener apretado el disparador.
- **Interruptor de encendido/apagado:** El interruptor de encendido/apagado [14] enciende o apaga el producto y regula la presión de pulverización.
- **Tapa de la batería:** La tapa del compartimento de la batería [5] protege el paquete de baterías del contacto con líquidos.
- **Filtro:** El filtro de cesta [26] y el filtro pequeño [36] sirven para filtrar sustancias sólidas.
- **Boquilla:** El accesorio para boquilla [12] y el cabezal de pulverización cónico [33] se incluyen para permitir diferentes patrones de pulverización y caudales.
- **Indicador de estado de la batería:** El indicador de estado de la batería [21] sirve para visualizar el estado de carga del paquete de baterías [18].

- **Correa de hombro:** En caso de emergencia, el usuario puede liberar rápidamente el producto levantando el extremo inferior de la lengüeta situada a ambos lados de la correa de hombro [6] (fig. P).

## ● Paquete de baterías

### ● Cargar el paquete de baterías

Fig. C

## NOTA

- ▶ El paquete de baterías [18] puede cargarse en cualquier momento sin que por ello se reduzca la vida útil de la batería.
- ▶ La interrupción del proceso de carga no daña el paquete de baterías [18].
- ▶ Cargue el paquete de baterías [18] antes del funcionamiento, si este se encuentra en un estado de carga medio o bajo.

1. Introduzca el paquete de baterías [18] en el cargador de batería rápido [23].
2. Conecte el cable de conexión con enchufe [22] a una toma de corriente.
3. Los LED de control de carga (verde [25] y rojo [24]) informan sobre el estado del cargador de batería rápido [23] y del paquete de baterías [18]:

LED	Estado
LED rojo se enciende	Paquete de baterías cargando
LED verde se enciende	Paquete de baterías completamente cargado

LED	Estado
LED verde y rojo parpadean	Paquete de baterías defectuoso
LED rojo parpadea	Paquete de baterías demasiado frío o demasiado caliente
LED verde se enciende (sin paquete de baterías)	Cargador listo para su uso

- Si el paquete de baterías [18] está completamente cargado:
  - Extraiga el paquete de baterías [18] del cargador de batería rápido [23].
  - Desconecte el cable de conexión con enchufe [22] de la toma de corriente.

## ● Insertar/quitar el paquete de baterías

1. Abra la tapa del compartimento de batería [5] (fig. I).
2. **Insertar:** Coloque el paquete de baterías [18] en el riel guía e insértelo en el producto. El paquete de baterías encaja de forma audible.
3. **Quitar:** Pulse el botón de liberación [19] del paquete de baterías [18] y extráigalo.
4. Cierre la tapa del compartimento de batería [5].

## ● Comprobar el estado de carga del paquete de baterías

Fig. C

- Pulse el botón  [20] en el paquete de baterías [18].



- El estado de carga del paquete de baterías [18] se indica mediante el indicador de estado de la batería [21]:

LED	Estado
Rojo – amarillo – verde	Paquete de baterías completamente cargado
Rojo – amarillo	Paquete de baterías cargado por la mitad
Rojo	Debe cargarse el paquete de baterías

## ● Aplicación PARKSIDE

### ● Conectar el producto a la aplicación PARKSIDE

#### Activar/desactivar la función Bluetooth® de la batería

- Mantenga pulsado el botón  [20] del paquete de baterías [18] durante 3 segundos para activar la función Bluetooth®. El LED de color naranja del indicador de estado de carga [21] se ilumina. La función Bluetooth® está activada.
- Suelte el botón  [20].
- Mantenga pulsado el botón  [20] del paquete de baterías [18] durante 10 segundos para desactivar la función Bluetooth®. El LED de color naranja del indicador de estado de carga [21] se apaga. La función Bluetooth® está apagada. En la aplicación **PARKSIDE** se muestra el producto como offline.

## ● Conectar de nuevo el producto a la aplicación PARKSIDE

### NOTA

- ▶ El producto solo puede conectarse a la aplicación **PARKSIDE** si el paquete de baterías [18] está insertado en el producto.
- ▶ Solo las baterías **Smart Performance** pueden conectarse a la aplicación **PARKSIDE**.

1. Mantenga pulsado el botón  [20] del paquete de baterías [18] durante 3 segundos para activar la función Bluetooth®.
2. Active la función Bluetooth® de su smartphone.
3. Abra la aplicación **PARKSIDE**.

## ● Conecte el producto a la aplicación PARKSIDE por primera vez

1. Seleccione **Añadir herramienta** o  en la tarjeta de registro **Tus herramientas**. La aplicación **PARKSIDE** escanea el área en busca de dispositivos disponibles. La aplicación **PARKSIDE** muestra los dispositivos disponibles encontrados.
2. Pulse el nombre del producto para seleccionar el paquete de baterías [18].
3. Pulse **Finalizado** para confirmar la conexión. El paquete de baterías [18] aparece en la tarjeta de registro **Tus herramientas** y puede seleccionarse.
4. Seleccione el paquete de baterías [18]. Puede encontrar la información del producto en la tarjeta de registro **Tus herramientas**, si el paquete de baterías está insertado en el producto.

### NOTA

- ▶ Si el LED de estado de conexión [17] no se ilumina continuamente:
- ▶ Conecte el producto al paquete de baterías [18]. Mantenga pulsado el interruptor de encendido/apagado [14] durante 5 segundos. El LED de estado de conexión [17] parpadea durante unos segundos y luego se ilumina de forma permanente. La información del producto se muestra en la tarjeta de registro **Tus herramientas**.
- ▶ Solo las baterías **Smart Performance** pueden conectarse a la aplicación **PARKSIDE**.
- ▶ Con la aplicación **PARKSIDE**, puede supervisar el producto y controlar determinadas funciones. Las funciones pueden modificarse con actualizaciones de la aplicación y del firmware. En el manual de la batería inteligente podrá encontrar más información sobre la aplicación **PARKSIDE**.
- ▶ La aplicación **PARKSIDE** es compatible con los sistemas operativos iOS 15.0 y superior o Android 6.0 y superior.

## ● Antes del uso

### ● Colocar la correa de hombro

(Fig. F)

1. Enganche los ganchos de la correa [6a] de la correa de hombro [6] en los ojales [27] del depósito de pulverización [3].
2. Ajuste el largo de la correa de hombro [6].

## ● Colocar la lanza telescópica de acero inoxidable

(Fig. G)

1. Uno de los extremos de la lanza telescópica de acero inoxidable [9] tiene una junta tórica [31]. Conecte este lado de la lanza telescópica de acero a la válvula de bloqueo [37].
2. Introduzca la tuerca de unión [29], el anillo de retención [30] y la junta tórica [31] hacia la rosca de la válvula de bloqueo [37].
3. Gire la tuerca de unión [29] en sentido horario hasta que asiente bien.

### NOTA

- ▶ Si no se está utilizando la lanza telescópica de acero inoxidable [9]: Opcional – fije la lanza telescópica de acero inoxidable con el gancho de suspensión [11] al pasador del depósito de pulverización [7] para llevarla con mayor comodidad.

## ● Ajustar la longitud de la lanza telescópica de acero inoxidable

(Fig. H)

### NOTA

- ▶ Ajuste la longitud de la lanza telescópica de acero inoxidable [9] de modo que no se contamine a sí mismo, a los transeúntes o al medio ambiente.

La lanza telescópica de acero inoxidable [9] es extensible.

Alargar la lanza telescópica de acero inoxidable [9]:

1. Gire la tuerca de la lanza [32] en sentido antihorario hasta que esté floja.

2. Extienda por la punta la lanza telescópica de acero inoxidable [9] hasta que haya alcanzado la longitud deseada.
3. Gire la tuerca de la lanza [32] en sentido horario hasta que esté bien apretada.

### NOTA

- ▶ Para evitar la contaminación del entorno, el usuario o las personas que se encuentren alrededor, amplíe la longitud de la lanza telescópica de acero inoxidable [9], si fuera necesario.

## ● Ajustar el cabezal de pulverización cónico en la lanza telescópica de acero inoxidable

(Fig. J)

El cabezal de pulverización cónico [33] ya está montado en la lanza telescópica de acero inoxidable [9].

### Ajustar el tipo de pulverización

- Chorro de agua:** Gire la punta del cabezal de pulverización cónico [33] en sentido antihorario (afloje el cabezal de pulverización cónico).
- Neblina:** Gire la punta del cabezal de pulverización cónico [33] en sentido horario (apriete el cabezal de pulverización cónico).

## ● Colocar la lanza telescópica de plástico

(Fig. K, L)

- Conecte uno de los extremos de la lanza telescópica de plástico [10] en la válvula de bloqueo [37].
- Introduzca la junta tórica [31], el anillo de retención [30] y la tuerca de unión [29] en la rosca de la válvula de bloqueo [37].

- Gire la tuerca de unión [29] en sentido horario hasta que asiente bien (fig. G).





## ● Colocar el accesorio para boquilla

El accesorio para boquilla [12] solo puede montarse en la lanza telescópica de plástico [10].

El accesorio para boquilla no debe montarse en la lanza telescópica de acero inoxidable [9].

- Inserte el accesorio para boquilla [12] deseado en el extremo de la lanza telescópica de plástico [10].
- Introduzca la junta tórica [31], el anillo de retención [30] y la tuerca de unión [29] hacia la rosca del accesorio para boquilla [12].
- Gire la tuerca de unión [29] en sentido horario para apretarla en la rosca del accesorio para boquilla [12].

## Selección del accesorio para boquilla apropiado

Boquilla		Aplicación
Boquilla para chorro plano		Tipo de pulverización uniforme
Boquilla para chorro doble		Pulverización de grandes superficies Pulverización de plantas grandes Gran cantidad de flujo
Boquilla para chorro simple		Pulverización de pequeñas superficies Pulverización de plantas pequeñas
Boquilla para chorro nebulizado		Pulverización de neblina Gran cantidad de flujo

## NOTA

- ▶ Utilice solo las boquillas y los filtros suministrados con el producto.
- ▶ Si va a utilizar el accesorio para boquilla [12], puede colocarlo de manera opcional con el gancho de suspensión múltiple [11a] en el pasador del depósito de pulverización [7] para facilitar el transporte.

## ● Mezclar la solución de pulverización

### ⚠ ¡ADVERTENCIA!

- ▶ Mezcle los productos químicos siguiendo estrictamente las instrucciones del fabricante. Una mezcla incorrecta puede generar vapores nocivos o soluciones explosivas.
- ▶ Mezcle solo la cantidad de líquido que necesita para la aplicación.
- ▶ **¡Riesgo de contacto accidental del material de pulverización con la piel y los ojos!** Lleve siempre el equipo de protección individual adecuado según las indicaciones del fabricante del producto químico cuando utilice, prepare, manipule, pulverice o elimine productos químicos. Este equipo contiene al menos gafas de protección, guantes, mascarilla y ropa de protección.
- Nunca pulverice plaguicidas líquidos sin diluir.
- Prepare la solución y llene el depósito de pulverización [3] solo al aire libre o en lugares con buena ventilación.

- Mezcle y llene solo en áreas donde el material de pulverización derramado pueda ser fácilmente contenido.
  - Tenga preparados suficientes trapos para recoger inmediatamente los derrames.
  - Prepare solo una cantidad de solución suficiente para la tarea en cuestión, de modo que no quede ningún resto.
  - No mezcle productos químicos diferentes a menos que la mezcla haya sido aprobada por el fabricante.
  - Los líquidos a pulverizar deben ser igual de fluidos que el agua. Los líquidos densos no pueden pulverizarse de forma correcta.
  - Evite contaminar el medio ambiente, el suministro de agua y/o el sistema de alcantarillado público con el material de pulverización.
  - Los residuos no utilizados del material de pulverización deben recogerse siempre en un recipiente adecuado y ser eliminados por las autoridades locales o nacionales.
  - Evite cualquier contacto directo con el material de pulverización. En caso de contacto con el material de pulverización, aclarar inmediatamente las partes del cuerpo afectadas con abundante agua limpia. Busque consejo médico si es necesario.
  - Mantenga a los niños, los animales domésticos y los juguetes (incluidos los juguetes de las mascotas) alejados de las zonas donde se mezclan y aplican los pesticidas durante al menos el tiempo indicado en la etiqueta del material de pulverización. Si no se especifica ningún tiempo en la etiqueta, espere a que los pesticidas se hayan secado antes de volver a entrar en el área.
  - Guarde el material de pulverización fuera del alcance de los niños y de los animales domésticos en un armario cerrado o en una caseta de jardín. Se recomienda equipar los armarios y gabinetes con cerraduras de seguridad a prueba de niños o con candados. Las cerraduras de seguridad están disponibles en su ferretería local.
  - Enseñar a los niños que “los pesticidas son veneno”, algo que nunca deben tocar ni comer.
- **Primeros pasos, cuando las personas han estado en contacto con pesticidas**
- **Ingestión:**
    - Buscar atención médica.
    - Una víctima que esté consciente debe beber una pequeña cantidad de agua para diluir el pesticida.
    - No provoque el vómito a menos que se lo aconseje un centro de toxicología o un médico.
  - **Contacto con la piel:**
    - Quitarse la ropa contaminada.
    - Enjuagar inmediatamente las partes del cuerpo afectadas con abundante agua limpia.
    - No aplicar pomadas si la piel parece quemada.
    - Buscar atención médica si es necesario.
  - **Inhalación:**
    - Si la víctima se encuentra en el exterior, aléjela o llévela lejos de la zona en la que se han aplicado recientemente los plaguicidas.
    - Si la víctima está en el interior, llévela o sáquela al aire libre inmediatamente.

- Afloje la ropa ajustada de la víctima. Si la piel de la víctima está azulada o la víctima ha dejado de respirar, ofrézcale asistencia respiratoria (si sabe cómo hacerlo) y pida ayuda.

#### ■ **Contacto con los ojos:**

- Mantenga los párpados abiertos y aclare inmediatamente con agua limpia.
- No utilice productos químicos o gotas a menos que se lo indique un médico o un centro de toxicología.
- Cubra el ojo con un paño limpio y busque atención médica inmediatamente.

## ● **Llenar el depósito de pulverización**

**⚠ ¡ADVERTENCIA! Riesgo de contacto accidental del material de pulverización con la piel y los ojos.**

- ▶ Lleve siempre el equipo de protección individual adecuado según las indicaciones del fabricante del producto químico cuando utilice, prepare, manipule, pulverice o elimine productos químicos. Este equipo incluye, como mínimo, gafas de seguridad, guantes, mascarilla y ropa de protección.
- ▶ Evite un arranque inesperado. Cerciórese de que el producto está apagado y el paquete de baterías [18] se ha extraído del producto.
- ▶ El volumen máximo del depósito de pulverización [3] es de 16 litros. ¡No llene en exceso el depósito de pulverización!

## **NOTA**

- ▶ Limpiar y enjuagar a fondo los recipientes de medición utilizados para llenar el depósito de pulverización [3] y para mezclar previamente los materiales de pulverización.
- ▶ El filtro de cesta [26] evita que entren en el depósito de pulverización partículas de suciedad que puedan obstruir o dañar la bomba.
- ▶ Volver a insertar el filtro de cesta antes de colocar el tapón del depósito de pulverización [8].
- ▶ Utilizar únicamente plaguicidas aprobados por las autoridades reguladoras de la protección de cultivos locales/nacionales para su uso con pulverizadores de presión recargables tipo mochila.

### **Antes de llenar el depósito de pulverización con solución de pulverización**

1. Realice una prueba de funcionamiento con agua del grifo. Compruebe la hermeticidad de todas las piezas del producto.

### **Llenar el depósito de pulverización limpio**

1. Coloque el depósito de pulverización [3] sobre una superficie nivelada.
2. Desenrosque el tapón del depósito de pulverización [8] y quítelo. Compruebe si el filtro de cesta [26] está bien insertado (fig. E).
3. Vierta con cuidado hasta 16 litros de solución de pulverización en el depósito de pulverización [3].

- Después del llenado, coloque el tapón del depósito de pulverización [8]. Apriete bien el tapón del depósito de pulverización.

#### NOTA

- ▶ Coloque una etiqueta en el producto para anotar qué producto químico se utiliza.

#### ⚠ ¡ADVERTENCIA!

- ▶ Nunca intente llenar el depósito de pulverización [3] mientras lo transporta.

### Cambiar el material de pulverización

Si todavía quedan restos de material de pulverización en el depósito de pulverización [3]:

- Desenrosque el tapón del depósito de pulverización [8] y quite el filtro de cesta [26].
- Vierta el material de pulverización del depósito de pulverización [3] en un recipiente apto para productos químicos. No guarde los productos químicos durante un periodo prolongado en el depósito de pulverización.
- Para enjuagar y limpiar el depósito de pulverización [3] y los accesorios, utilice agua limpia. Puede añadirse una pequeña cantidad de un limpiador convencional suave.
- Rellene con el material de pulverización nuevo (véase “Llenar el depósito de pulverización”).

## ● Funcionamiento

### ● Encendido y apagado

(Fig. B)

El producto cambia al modo standby si se enciende. El producto empieza a pulverizar cuando se pulsa el accionador [29], mientras el producto está encendido.

#### Encendido:

- Pulse el interruptor de encendido/apagado [14].

#### Aumentar la presión

- Pulse el botón de selección de presión [16].
- La presión aumenta cada vez que se presiona el botón hasta el ajuste 6, y luego vuelve al ajuste 2.

#### Apagado

- Vuelva a pulsar el interruptor de encendido/apagado [14].

El producto está equipado con un indicador de estado de carga [15]. Este muestra el estado de carga del paquete de baterías [18], cuando se inserta el paquete de baterías en el producto. El Indicador de estado de carga se ilumina cuando se enciende el producto.

Indicador de estado de carga	Estado de carga
Rojo/naranja/verde	Máximo
Rojo/naranja	Medio
Rojo	Bajo

## ● Rociado

### ⚠ ¡ADVERTENCIA!

- ▶ Riesgo de contacto accidental del material de pulverización con la piel y los ojos. Lleve siempre el equipo de protección individual adecuado según las instrucciones del fabricante del producto químico cuando utilice, prepare, manipule, pulverice o elimine productos químicos. Este equipo incluye, como mínimo, gafas de seguridad, guantes, mascarilla y ropa de protección.

- ▶ Antes de pulverizar productos químicos, compruebe la proximidad de zonas sensibles como escuelas, hospitales, campos sensibles, vías fluviales, ganado, granjas y zonas de crianza de abejas.

- Trabaje solo al aire libre o en lugares muy bien ventilados, p. ej., en invernaderos abiertos.
- No comer, beber ni fumar cuando se trabaje con plaguicidas.
- Si le interrumpen mientras pulveriza, p. ej., por una llamada telefónica, cierre bien el recipiente del material de pulverización y póngalo fuera del alcance de los niños que puedan entrar en el área mientras usted está fuera.
- Nunca sople las boquillas u otros componentes con la boca.
- No pulverice hacia personas o animales. Evite pulverizar los días de viento. El material pulverizado podría ir a parar accidentalmente sobre plantas u objetos que no deberían ser pulverizados. Pulverice siempre en la dirección del viento.
- Una presión de pulverización demasiado alta o demasiado baja o unas condiciones meteorológicas desfavorables pueden provocar una concentración incorrecta de la solución.
- Nunca pulverice hacia los transeúntes.
- Tenga especial cuidado en condiciones resbaladizas: humedad, nieve, hielo, en pendientes o terrenos irregulares.
- Cuidado con los obstáculos: Tenga cuidado con la basura, los tocones de los árboles, las raíces y las zanjas con las que podrías tropezar.
- Realice pausas oportunas para evitar la fatiga y el agotamiento, y así reducir el riesgo de accidentes.
- Trabaje con tranquilidad y con cuidado, a la luz del día y solo cuando la visibilidad sea buena. Manténgase alerta para no poner en peligro a los demás.
- Nunca trabaje sobre una escalera u otro soporte inseguro.
- Cuando trabaje al aire libre y en jardines, tenga especial cuidado de no herir a los animales pequeños.
- Para evitar el desvío, hay que tener en cuenta varios parámetros a la hora de pulverizar. Ejemplos:
  - Boquillas
  - Presión
  - Longitud de la lanza telescópica
  - Velocidad del viento
- Para reducir el peligro de descarga eléctrica, no trabaje nunca cerca de cables con corriente.
- Limpie siempre el producto antes de rellenar con otro material de pulverización (véase "Limpieza y cuidado").
- No utilice el producto con temperaturas superiores a +40 °C a la sombra o con luz solar directa.

## Iniciar la pulverización

- Pulse el accionador [28] para soltar un chorro de pulverización adecuado para pulverizar productos químicos convencionales para el hogar y el jardín.

## Finalizar la pulverización

- Suelte el accionador [28].

## Pulverización continua sin mantener pulsado el accionador

(Fig. M)

1. Pulse el accionador [28].
2. Deslice el enganche de bloqueo [35] hacia adelante para que quede en la posición de enclavamiento.

## Desbloquear el accionador de pulverización continua

1. Vuelva a pulsar el accionador [28].
2. Levante el enganche de bloqueo [35] debajo del accionador [28] (fig. M).

### NOTA

- ▶ No deje el producto al sol o cerca de una fuente de calor durante las pausas de trabajo.
- ▶ Una sobredosis puede dañar las plantas y el medio ambiente. Una dosis insuficiente puede hacer que el tratamiento de las plantas no tenga éxito.

## ● Limpieza y cuidado

### ⚠ ¡ADVERTENCIA!

- ▶ ¡Antes de los trabajos de inspección, mantenimiento y limpieza, apague siempre el producto, quite el paquete de baterías [18] y deje enfriar el producto!

### ⚠ ¡ADVERTENCIA!

- ▶ ¡Realice las reparaciones y trabajos de mantenimiento solo de acuerdo con este manual! ¡Los demás trabajos solo deben ser llevados a cabo por una persona cualificada!

### ⚠ ¡ADVERTENCIA! ¡Riesgo de contacto con producto químicos!

- ▶ Lleve siempre un equipo de protección individual adecuado según las instrucciones del fabricante del producto químico cuando utilice, prepare, manipule, pulverice o elimine productos químicos. Este equipo debe contener al menos gafas de protección, guantes, mascarilla y ropa de protección.

## ● Mantenimiento

- Antes y después de cada uso, compruebe el desgaste y los daños en el producto y los accesorios (p. ej., boquillas). Si detecta daños (p. ej., rotura en el accesorio para boquilla [12], un agujero en el filtro de cesta [26] o en el filtro pequeño [36]), cambie el accesorio por uno nuevo. Observe los requisitos técnicos (véase “Datos técnicos”).
- Compruebe regularmente que la correa de hombro [6] no esté deshilachada. Reemplace la correa de hombro si está desgastada o deshilachada.

- Puede solicitar boquillas/filtros de repuesto y otras piezas de repuesto que no figuren en la lista (p. ej., el cargador) a través de nuestro servicio de atención al cliente (véase “Servicio”). Tenga preparado el número IAN cuando llame al servicio de atención al cliente para adquirir piezas de repuesto.

## ● Reparación

Si observa una fuga, es probable que el anillo de obturación cercano al origen de la fuga esté dañado. El anillo de obturación puede desgastarse con el tiempo, provocando grietas y una fuga. Reemplazar el anillo de obturación:

1. Apague el producto: Pulse el interruptor de encendido/apagado **14**.
  2. Quite el paquete de baterías **18**.
  3. Sigas las instrucciones en el apartado “Limpieza” para limpiar el área de fuga de las piezas.
  4. Desmonte el producto en el origen de la fuga. Compruebe que el anillo de obturación no presenta signos de desgaste o grietas.
- Si un anillo de obturación está roto o agrietado, sustitúyalo por otro adecuado. Preste atención al diámetro exterior del anillo de obturación.
  - Después de sustituir un anillo de obturación, llene el depósito de pulverización **3** con agua limpia. Realice una prueba de funcionamiento para comprobar si se ha subsanado la fuga.
  - Diríjase a un centro de servicio autorizado o a una persona con cualificación similar para que lo revisen y lo reparen.

## ● Limpieza

**⚠ ¡ADVERTENCIA! ¡Riesgo de exposición a sustancias químicas!**

Lleve siempre un equipo de protección individual adecuado según las indicaciones del fabricante del producto químico cuando utilice, prepare, manipule, pulverice o elimine productos químicos. Este equipo incluye, como mínimo, gafas de seguridad, guantes, mascarilla y ropa de protección.

### NOTA

► No utilice ningún producto de limpieza o desinfectante químico, alcalino, abrasivo o agresivo para limpiar el producto, ya que las superficies podrían resultar dañadas.

1. Prepare un recipiente que sea apto para productos químicos. Pulse el accionador **28** para pulverizar el material de pulverización restante en el recipiente. Suelte el accionador cuando se haya vaciado por completo el material de pulverización.
2. Apague el producto: Pulse el interruptor de encendido/apagado **14**.
3. Quite el paquete de baterías **18**.
4. Desenrosque la válvula de bloqueo **37** de la manguera **2**.
5. Afloje la tuerca de la válvula de bloqueo **37** para dejar salir el material de pulverización restante (fig. N).
6. Desenrosque el mango **1** de la válvula de bloqueo **37**.
7. Saque el filtro pequeño **36** (fig. O).
8. Quite el accesorio para boquilla **12**.

9. Desenrosque el tapón del depósito de pulverización [8] y saque el filtro de cesta [26].
- Si todavía quedan restos de material de pulverización en el depósito de pulverización [3]:
    - Vierta el material de pulverización del depósito de pulverización [3] en un recipiente apto para productos químicos. No guarde los productos químicos durante un periodo prolongado en el depósito de pulverización.
    - Limpie y enjuague el depósito de pulverización [3] y el accesorio con agua limpia. Puede añadirse una pequeña cantidad de un limpiador convencional suave.
    - Utilice un paño húmedo y libre de pelusas para limpiar el depósito de pulverización [3]. Seque la superficie con un paño seco.
  - Limpie las piezas individuales en los siguientes intervalos:

- Las piezas siguientes pueden extraerse y limpiarse debajo del agua:
  - [9] Lanza telescópica de acero inoxidable
  - [10] Lanza telescópica de plástico
  - [12] Accesorio para boquilla
  - [26] Filtro de cesta
  - [36] Filtro pequeño
- Si el accesorio para boquilla [12] o el cabezal pulverizador cónico [33] están obstruidos, límpielos clavando una aguja.
- Si el filtro de cesta [26] y el filtro pequeño [36] no pueden limpiarse cuidadosamente bajo el agua corriente, utilice un cepillo para limpiarlos.

Pieza	Acción	Antes del uso	Después del uso	Cada semana	Cada mes	Cada 3 meses
Todo el producto	Inspección visual	X	-	-	-	-
	Limpieza	-	X	-	-	-
[3] Depósito de pulverización	Vaciar y limpiar	-	X	-	-	-
[9] Lanza telescópica de acero inoxidable	Limpieza	-	X	-	-	-
[10] Lanza telescópica de plástico						
[12] Accesorio para boquilla						

Pieza	Acción	Antes del uso	Después del uso	Cada semana	Cada mes	Cada 3 meses
26 Filtro de cesta 36 Filtro pequeño	Limpieza	-	-	-	-	X
37 Válvula de bloqueo	Limpieza	-	X	-	-	-
<p>■ Los intervalos anteriores se aplican a condiciones normales de funcionamiento. Si su horario de trabajo diario es más largo, ajuste los intervalos indicados en consecuencia.</p>						

## ● Almacenamiento

1. Apague el producto: Pulse el interruptor de encendido/apagado 14.
2. Quite el paquete de baterías 18.
3. Vacíe todos los materiales de pulverización del depósito de pulverización 3, la lanza telescópica de acero inoxidable 9, la lanza telescópica de plástico 10 y el accesorio para boquilla 12. El producto y sus accesorios se dañan por el frío si no están completamente vacíos.
  - Guarde el producto y sus accesorios vacíos y limpios, con la lanza telescópica de acero inoxidable 9, la lanza telescópica de plástico 10 y el accesorio para boquilla 12 mirando hacia arriba.
  - Guarde el producto y sus accesorios en un lugar oscuro, seco, libre de polvo, libre de heladas y bien ventilado.
  - Guarde siempre el producto en un lugar inaccesible para los niños.
  - La temperatura ideal para un almacenamiento prolongado (más de 3 meses) es de entre +20 °C y +26 °C.

- Almacene los productos químicos solo en recipientes seguros y homologados.
- Guarde los productos químicos en un lugar inaccesible para niños y animales.

### Puesta en marcha después del invierno

- Compruebe la suciedad en el compartimento de batería, el depósito de pulverización 3, la lanza telescópica de acero inoxidable 9, la lanza telescópica de plástico 10 y el accesorio para boquilla 12 y límpielos, si fuera necesario.
- Compruebe si el producto y las piezas de suministro de agua presentan fugas.

### Indicaciones sobre el paquete de baterías

- Guarde el paquete de baterías 18 solo si está parcialmente cargado. Antes de un almacenamiento más prolongado, el paquete de baterías debe cargarse hasta el 40 %-60 % (rojo y naranja en el indicador de estado de la batería 21).

- Compruebe el estado de carga del paquete de baterías **18** aproximadamente cada 3 meses si lo almacena durante un periodo de tiempo prolongado. Si es necesario, vuelva a cargarlo.

## ● Transporte

- Antes del transporte: Apague el producto y pulse el interruptor de encendido/apagado **14**. Quite el paquete de baterías **18**. Deje salir todo el material de pulverización del depósito de pulverización **3**.
- Proteja el producto contra golpes y fuertes vibraciones que puedan originarse especialmente durante el transporte en vehículos.
- Asegure el producto contra deslizamientos y vuelcos.

## ● Subsanación de fallos

### ⚠ ¡ADVERTENCIA! ¡Riesgo de contacto accidental del material de pulverización con la piel y los ojos!

- ▶ Lleve siempre el equipo de protección individual adecuado según las indicaciones del fabricante del producto químico cuando utilice, prepare, manipule, pulverice o elimine productos químicos. Este equipo contiene al menos gafas de protección, guantes, mascarilla y ropa de protección.
- ▶ Antes de empezar a trabajar con el producto, Pulse el accionador **28** hasta que se libere por completo la presión. Si no se ha liberado la presión previamente, los productos químicos podrían salpicar de forma descontrolada al trabajar con el producto.
- ▶ Después del trabajo, realice una prueba de funcionamiento con agua limpia.

Error	Causa posible	Solución
El producto no se enciende.	El paquete de baterías <b>18</b> no se ha insertado correctamente.	Inserte el paquete de baterías <b>18</b> de forma correcta.
	El paquete de baterías <b>18</b> está vacío.	Cargue el paquete de baterías <b>18</b> .

Error	Causa posible	Solución
El producto no pulveriza.	No hay presión.	Apague el producto: Pulse el interruptor de encendido/apagado [14].
	No hay productos químicos en el depósito de pulverización [3].	Llene el depósito de pulverización [3] con productos químicos.
	El accesorio para boquilla [12] o el cabezal de pulverización cónico [33] están bloqueados.	Apague el producto, extraiga el paquete de baterías [18] y deje que salga la presión. Limpie el accesorio para boquilla [12] o el cabezal de pulverización cónico [33] clavando una aguja (véase “Limpieza y cuidado”).
	El filtro pequeño [36] está bloqueado.	Apague el producto, extraiga el paquete de baterías [18] y deje que salga la presión. Limpie el filtro pequeño [36] debajo del agua corriente con un cepillo (véase “Limpieza y cuidado”).
Hay una fuga.	Las piezas afectadas no están conectadas correctamente.	Apague el producto, extraiga el paquete de baterías [18] y deje que salga la presión. Conecte las piezas afectadas de forma correcta.
	El anillo de obturación está dañado.	Apague el producto, extraiga el paquete de baterías [18] y deje que salga la presión. Reemplace el anillo de obturación.

## ● Eliminación

Nunca vierta los productos químicos por el desagüe o el alcantarillado, deséchelos adecuadamente de manera respetuosa con el medioambiente, p. ej., llevándolos a un punto de recolección designado para ello.

El embalaje está compuesto por materiales no contaminantes que pueden ser desechados en el centro de reciclaje local.



Tenga en cuenta el distintivo del embalaje para la separación de residuos. Está compuesto por abreviaturas (a) y números (b) que significan lo siguiente: 1–7: plásticos/20–22: papel y cartón/80–98: materiales compuestos.

### Producto:



El producto, incluidos los accesorios, y el material de embalaje son reciclables y están sujetos a la responsabilidad extendida del fabricante.

Deséchelos por separado siguiendo la información ilustrada de recogida selectiva para un mejor tratamiento de los residuos.

El logotipo Triman se aplica solo para Francia.



Para obtener información sobre las posibilidades de desecho del producto al final de su vida útil, acuda a la administración de su comunidad o ciudad.



Para proteger el medio ambiente no tire el producto junto con la basura doméstica cuando ya no le sea útil. Deséchelo en un contenedor de reciclaje. Diríjase a la administración competente para obtener información sobre los puntos de recogida de residuos y sus horarios.

Las pilas/baterías defectuosas o usadas deben ser recicladas. Recicle las pilas/baterías y/o el producto en los puntos de recogida adecuados.



**¡Daños en el medio ambiente por un reciclaje indebido de las pilas/baterías!**

Retire las baterías/paquete de pilas del producto antes de desecharlo.

Las pilas/baterías no deben eliminarse junto con los residuos domésticos. Estas pueden contener metales pesados tóxicos que deben tratarse conforme a la normativa aplicable a los residuos especiales. Los símbolos químicos de los metales pesados son: Cd = cadmio, Hg = mercurio, Pb = plomo. Las pilas/baterías deben reciclarse en un punto de recolección específico para ello.

## ● Garantía

El producto ha sido fabricado según normas de calidad exigentes y ha sido probado minuciosamente antes de la entrega. En caso de fallos de material o de fabricación, dispone de derechos legales frente al vendedor del producto. Nuestra garantía mencionada a continuación no restringe sus derechos legales de ningún modo.

La garantía para este producto es de 5 años a partir de la fecha de compra. La garantía empieza el día de la fecha de compra. Conserve el justificante de compra original en un lugar seguro, ya que este documento es necesario para demostrar la compra.

Todos los daños o defectos ya presente en el momento de la compra deben informarse inmediatamente tras desembalar el producto.

Si el producto presenta defectos de material o fabricación en los 5 años a partir de la fecha de compra, lo repararemos o sustituiremos, según nuestra elección, gratuitamente para usted. El período de garantía no se extiende por una reclamación de garantía aprobada. Esto también es aplicable a las piezas sustituidas y reparadas.

La garantía pierde su validez si el producto se daña o se utiliza o mantiene de forma inadecuada.

La garantía cubre defectos de material y fabricación. Esta garantía no cubre las piezas del producto sujetas a un uso y desgaste normal y, por lo tanto, consideradas piezas de desgaste (por ej. pilas, baterías, mangueras, cartuchos de tinta) ni los daños a las piezas frágiles, por ej. interruptores o piezas de cristal.

## ● Tramitación de la garantía

Para garantizar un procesamiento rápido de su consulta, por favor, siga las indicaciones siguientes:

Para cualquier consulta, tenga a mano el recibo y el número de artículo (IAN 472002\_2407) como justificante de compra.

Encontrará el número de artículo en la placa de características del producto, un gravado en el producto, la portada de las instrucciones (abajo a la izquierda) o el adhesivo en la parte posterior o inferior del producto.

Si se producen fallos de funcionamiento o cualquier otro defecto, contacte primero por teléfono o correo electrónico con el departamento de servicio mencionado a continuación.

Entonces podrá enviar gratuitamente para usted un producto registrado como defectuoso a la dirección de servicio que se le proporcione adjuntando la factura de compra (recibo) e indicando cuál es el defecto y cuándo tuvo lugar.

En [parkside-diy.com](http://parkside-diy.com) puede visualizar y descargar este y muchos otros manuales. Con este código QR accede directamente a [parkside-diy.com](http://parkside-diy.com). Seleccione su país y busque los manuales de instrucciones a través de la máscara de búsqueda. Introduciendo el número de artículo (IAN) 472002\_2407 accede al manual de instrucciones de su artículo.



## ● Asistencia

### ES Asistencia en España

Tel.: 900984948

E-Mail: [owim@lidl.es](mailto:owim@lidl.es)

# ● Declaración UE de conformidad

## DECLARACIÓN UE DE CONFORMIDAD (n° 472002\_2407)

IAN: 472002\_2407  
Identificación del producto: "Parkside" 20V Pulverizador a presión de mochila recargable  
Número de modelo: HG12919

El objeto de la declaración descrita anteriormente es conforme con la legislación de armonización pertinente de la Unión:

Directiva 2006/42/CE
Directiva 2014/53/UE
Directiva 2011/65/UE con todas las modificaciones relacionadas

Referencias a las normas armonizadas o referencias a las otras especificaciones técnicas respecto a las cuales se declara la conformidad:

<b>N° / Partes</b>
Directiva 2006/42/CE
EN 62841-1: 2015/A11: 2022
EN ISO 19932-1: 2013
Directiva 2014/53/UE
Salud y seguridad (Art.3(1)(a))
EN 62841-1: 2015/A11: 2022
EN 50663:2017
CEM (Art.3(1)(b))
EN IEC 55014-1: 2021
EN IEC 55014-2: 2021
EN 301 489-1 V2.2.3:2019
Draft EN 301 489-17 V3.2.6:2023
Espectro (Art.3(2))
EN 300 328 V2.2.2:2019

El objeto de la declaración descrita anteriormente se ajusta a la Directiva 2011/65/UE del Parlamento Europeo y del Consejo, de 8 de junio de 2011, sobre restricciones a la utilización de determinadas sustancias peligrosas en aparatos eléctricos y electrónicos:

<b>N° / Partes</b>
EN IEC 63000:2018

Responsable de la documentación técnica: OWIM GmbH & Co.KG

Firmado en nombre de:

**OWIM GmbH & Co. KG, Stiftsbergstraße 1, 74167 Neckarsulm, Alemania**

Esta declaración de conformidad se emite bajo la responsabilidad exclusiva del fabricante.

Traducción de la declaración de conformidad original

Neckarsulm

Lugar

12.11.2024

Fecha

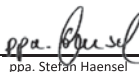
  
ppa. Stefan Haensel

Procurador

  
ppa. Jerg Buchheim

Procurador

ES



















<b>Anvendte advarselssætninger og symboler</b> .....	Side 265
<b>Indledning</b> .....	Side 266
Forskriftsmæssig anvendelse .....	Side 266
Leveringsomfang .....	Side 267
Beskrivelse af delene .....	Side 267
Tekniske data .....	Side 268
<b>Sikkerhedsanvisninger</b> .....	Side 270
Generelle sikkerhedsanvisninger for elektroværktøj .....	Side 270
Sikkerhedsanvisninger for rygsæktryksprøjtere .....	Side 273
Vibrations- og støjreduktion .....	Side 275
Procedurer i nødstilfælde .....	Side 275
Restrisici .....	Side 276
Sikkerhedsanvisninger for batteriopladere .....	Side 276
<b>Forberedelse</b> .....	Side 277
Tilbehør .....	Side 277
<b>Egenskaber</b> .....	Side 277
<b>Batteripakke</b> .....	Side 278
Opladning af batteripakken .....	Side 278
Isætning/fjernelse af batteripakken .....	Side 278
Kontrol af batteripakkens opladningsstatus .....	Side 278
<b>Appen PARKSIDE</b> .....	Side 279
Parring af produktet med appen PARKSIDE .....	Side 279
Parring af produktet med appen PARKSIDE .....	Side 279
Parring af produktet med PARKSIDE-appen for første gang .....	Side 279
<b>Før ibrugtagning</b> .....	Side 280
Placering af skulderrem .....	Side 280
Montering af dyserør af rustfrit stål .....	Side 280
Indstilling af længden på dyserøret af rustfrit stål .....	Side 280
Indstilling af keglesprøjtehovedet på dyserøret af rustfrit stål .....	Side 280
Montering af dyserør af plast .....	Side 281
Montering af dysetilbehør .....	Side 281
Blanding af sprøjteopløsning .....	Side 281
Første tiltag, hvis personer er kommet i kontakt med pesticider .....	Side 282
Påfyldning af sprøjetanken .....	Side 283

<b>Betjening</b> .....	Side 284
Til- og frakobling .....	Side 284
Sprøjtning .....	Side 284
<b>Rengøring og vedligeholdelse</b> .....	Side 285
Vedligeholdelse .....	Side 286
Reparation .....	Side 286
Rengøring .....	Side 286
Opbevaring .....	Side 288
Transport .....	Side 288
<b>Fejlafhjælpning</b> .....	Side 288
<b>Bortskaffelse</b> .....	Side 289
<b>Garanti</b> .....	Side 290
Afvikling af garantisager .....	Side 291
<b>Service</b> .....	Side 291
<b>EU-overensstemmelseserklæring</b> .....	Side 292

## Anvendte advarselssætninger og symboler

De følgende advarselstegn bruges i denne betjeningsvejledning, på emballagen og på typeskiltet:

 	<p>Læs betjeningsvejledningen.</p>		<p>Benyt sikkerhedsbriller!</p>
	<p><b>FARE!</b> Dette symbol, sammen med signalordet "Fare", betegner en faresituation med høj risikofaktor, som, hvis den ikke afværges, kan medføre alvorlige kvæstelser eller dødsfald.</p>		<p>Benyt åndedrætsværn!</p>
	<p><b>ADVARSEL!</b> Dette symbol, sammen med signalordet "Advarsel", betegner en faresituation med mellemstor risikofaktor, som, hvis den ikke afværges, kan medføre alvorlige kvæstelser eller dødsfald.</p>		<p>Anvend beskyttelsesbeklædning!</p>
	<p><b>FORSIGTIG!</b> Dette symbol, sammen med signalordet "Forsigtig", betegner en faresituation med lav risikofaktor, som, hvis den ikke afværges, kan medføre mindre eller moderate kvæstelser.</p>		<p>Brug høreværn!</p>
	<p><b>FORSIGTIG!</b> Dette symbol, sammen med signalordet "Forsigtig", betegner en faresituation med lav risikofaktor, som, hvis den ikke afværges, kan medføre mindre eller moderate kvæstelser.</p>		<p>Sluk for produktet, og tag batteripakken ud, før du udskifter tilbehørsdele, rengør produktet, eller hvis det ikke er i brug.</p>
	<p>Jævnstrøm-/spænding (batteripakke)</p>		<p>Beskyt batteripakken mod ild.</p>
	<p>Vekselsstrøm/-spænding (batterioplader)</p>		<p>Beskyt batteripakken mod varme og permanent, stærkt sollys.</p>
	<p>Sikring (batterioplader)</p>		<p>Beskyt batteripakken mod vand og fugt.</p>

	Anvend kun produktet indendørs i tørre lokaler (batterioplader).		CE-mærket bekræfter overensstemmelse med de for produktet gældende EU-direktiver.
	Hold andre tilstedeværende væk fra sprøjtningen.		Sikkerhedsanvisninger Handlingsanvisninger

## **20 V BATTERIDREVEN RYGSÆKTRYKSPRØJTER**

### ● **Indledning**

Hjerteligt tillykke med købet af deres nye produkt. Du har besluttet dig for et produkt af høj kvalitet. Brugervejledningen er en del af dette produkt. Den indeholder vigtige informationer om sikkerhed, brug og bortskaffelse. Gør dig inden ibrugtagning af produktet fortrolig med alle betjenings- og sikkerhedsanvisninger. Benyt kun produktet som beskrevet og til de oplyste formål. Videregiv alle papirer, hvis du giver produktet videre til tredjemand.

### ● **Forskriftsmæssig anvendelse**

Denne 20 V batteridrevne rygsæktryksprøjter (efterfølgede benævnt "produkt" eller "elektroværktøj") er kun beregnet til anvendelse i det fri i et god ventileret område.

Produktet må ikke anvendes indendørs eller i dårligt ventilerede områder.

Dette produkt er kun beregnet til privat brug i en husstand, ikke til kommercielle formål.

Produktet skal kun anvendes i private områder og af voksne, som har gennemgået en passende oplæring om farerne og sikkerhedsforanstaltningerne, som skal træffes ved anvendelse af produktet.

Produktet er konstrueret til sprøjtning med almindelige husholdnings- og havekemikalier, som f.eks.:

- Insekticider
- Fungicider
- Ukrudtsmiddel
- Gødning

Produktet kan også anvendes til at vande planter med.

Anvend ikke produktet til andre formål.

Anvend altid det rigtige indsatsværktøj i overensstemmelse med anvendelsesformålet! Ved køb og brug af tilbehørsdele skal du være opmærksom på produktets tekniske krav (se "Tekniske data")!

Andre anvendelser eller ændringer af produktet anses for at være ikke-tilslaget og kan medføre risici i form af livsfare, kvæstelser eller beskadigelser. For skader, som er opstået på grund af anvendelse mod bestemmelserne, giver producenten ingen garanti. Produktet er ikke beregnet til kommerciel brug eller til andre anvendelsesområder.

## ● Leveringsomfang

### ⚠ ADVARSEL!

- ▶ Produktet og emballagen er ikke legetøj for børn! Børn må ikke lege med plastposer, folier og smådele! Der er fare for slugning og kvælning!

- 1 20 V batteridreven rygsæktryksprøjter
- 1 Skulderrem
- 1 Dyserør af rustfrit stål
- 1 Dyserør af plast
- 1 Viftedyse
- 1 Dobbeldyde
- 1 Enkeldyde
- 1 Tågedyse
- 1 Ophængningskrog
- 1 Multi-ophængningskrog
- 1 Betjeningsvejledning

### BEMÆRK

- ▶ Batteripakke og hurtiglader er ikke omfattet af leveringsomfanget.

## ● Beskrivelse af delene

### Fig. A:

- 1 Håndtag
- 2 Slange
- 3 Sprøjtetank
- 4 Volumenskala
- 5 Låg til batterirum
- 6 Skulderrem
- 6a Remkrog ×4
- 7 Sprøjtetanksstift
- 8 Sprøjtetanklåg
- 9 Dyserør af rustfrit stål
- 10 Dyserør af plast
- 11 Ophængningskrog
- 11a Multi-ophængningskrog
- 12 Dysetilbehør:
  - Viftedyse ×1
  - Dobbeldyde ×1
  - Enkeldyde ×1
  - Tågedyse ×1

### Fig. B:

- 13 Trykindikatorer
- 14 Afbryder
- 15 Batteristatus
- 16 Valgknap
- 17 Forbindelses-LED

### Fig. C:

- 18 Batteripakke\*
- 19 Låseknop
- 20 Knap  (batteriniveau)
- 21 Opladningsindikator
- 22 Netledning med netstik
- 23 Batterioplader (hurtiglader)\*
- 24 Ladekontrol-LED – rød
- 25 Ladekontrol-LED – grøn

\* Batteripakke og hurtiglader medfølger ikke ved leveringen.

### Fig. E til P:

- 26 Kurvefilter
- 27 Øsken ×4
- 28 Udløser
- 29 Omløbermøtrik ×2
- 30 Sikringsring ×2
- 31 O-ring ×2
- 32 Rørmøtrik
- 33 Keglesprøjtehoved
- 34 Batteritilslutning
- 35 Låsegreb
- 36 Lille filter
- 37 Spærreventil

## ● Tekniske data

20 V batteridreven rygsæktryksprøjter	PPRDS 20-Li C3
Nominel spænding:	20 V
Pumpetype:	Membran
Tankkapacitet:	16 l
Arbejdstryk:	2–6 bar (kan indstilles)
Maks. driftstemperatur:	40 °C
Vægt (tom):	ca. 4 kg (uden batteripakke)
Vægt (fuld):	ca. 20 kg
Restopløsning i sprøjetanken (maks.):	250 ml
IP beskyttelsestype:	IPX1

### Dimensioner

Opsats	Maskevidde	Ø
12 Viftedyse	–	2 mm
12 Enkeltdyse	–	2 mm
12 Dobbeldyse	–	2 mm
12 Tågedyse	–	0,8 mm
26 Kurvefilter	0,25 mm	–
33 Keglesprøjtehed	–	1,8 mm
36 Lille filter	0,18 mm	–

### Gennemstrømningshastighed (l/h)

Opsats	Gennemstrømnings- hastighed (l/h)	Nominelt tryk (bar)
12 Viftedyse	90,9	4,4
12 Enkeltdyse	81,8	5,5
12 Dobbeldyse	128,3	2,0
12 Keglesprøjtehed (tåge)	117,3	2,5
33 Keglesprøjtehed (tåge)	61,8	5,8
33 Keglesprøjtehed (vandstråle)	125,2	2,0

PARKSIDE Performance smartbatteri	Smart PAPS 204 A1/ Smart PAPS 208 A1
Frekvensområde:	2400–2483,5 MHz
Lydeffektniveau:	≤20 dBm

## Opladningstid

	2 Ah batteripakke PAP 20 B1 *	4 Ah batteripakke PAP 20 B3 *	4 Ah Smart PAPS 204 A1 *	8 Ah Smart PAPS 208 A1 *
Maks. 2,4 A Oplader PLG 20 A4/C1 *	60 min	120 min	120 min	210 min
Maks. 4,5 A Oplader PLG 20 A3/C3 *	35 min	60 min	50 min	120 min
Maks. 4,5 A Oplader PDSL G 20 A1 *	35 min	60 min	50 min	120 min
Oplader Smart PLGS 2012 A1 *	35 min	35 min	35 min	45 min

\* Batteripakke og hurtiglader medfølger ikke ved leveringen.

## Anbefalet omgivelsestemperatur (produkt og batteripakke)

Ved opladning:	+4 °C til +40 °C
Ved drift:	+4 °C til +40 °C
Under opbevaring:	+20 °C til +26 °C

## Støjemissionsværdi

De målte værdier er fastlagt i overensstemmelse med EN 62841. Det A-vægtede støjniveau for elektroværktøjet er typisk:

Lydtryksniveau $L_{pA}$ :	67,3 dB(A)
Usikkerhed $K_{pA}$ :	3 dB
Lydeffektniveau $L_{WA}$ :	75,3 dB(A)
Usikkerhed $K_{WA}$ :	3 dB

## Vibrationsniveauværdier

Totale vibrationsværdier (vektorsum i tre retninger) fastlagt i henhold til EN 62841:

Hånd-/armvibration $a_{h,D}$ :	<2,5 m/s <sup>2</sup>
Usikkerhed $K_{WA}$ :	1,5 m/s <sup>2</sup>

## ADVARSEL!



Brug høreværn!

## BEMÆRK

- ▶ Den angivne totale vibrationsværdi og den angivne støjemissionsværdi er målt i henhold til normerede testmetoder og kan derfor anvendes til sammenligning med et andet elektroværktøj.
- ▶ Den angivne totale vibrationsværdi og den angivne støjemissionsværdi kan også anvendes til en foreløbig vurdering af belastningen.

## ADVARSEL!

- ▶ Vibrations- og støjemissionsværdier kan afvige fra de angivne værdier i forhold til den faktiske anvendelse af elektroværktøjet og afhængigt af den måde, elektroværktøjet anvendes på og til, især i forhold til, hvilken materialetype der bearbejdes. Sørg for, at belastningen fra vibrationer og støj bliver så lille som muligt. Til reduktion af vibrationsbelastningen kan der eksempelvis anvendes handsker ved brug af værktøjet, og arbejdstiden med værktøjet kan begrænses. Dertil skal alle dele af driftscyklussen tages med i betragtning (fx de tidsrum, hvor elektroværktøjet er slukket og de tidsrum, hvor det er tændt, men kører uden belastning).



## Sikkerhedsanvisninger

- **Generelle sikkerhedsanvisninger for elektroværktøj**

## ADVARSEL!

- ▶ **Læs alle sikkerhedsanvisninger, vejledninger, illustrationer og tekniske data, der medfølger til dette elektroværktøj.** Hvis nedenstående sikkerhedsanvisninger og vejledninger ikke overholdes, er der fare for elektriske stød, brand og/eller alvorlige kvæstelser.

## Gem alle sikkerhedsanvisninger og vejledninger til senere anvendelse.

Begrebet ”elektroværktøj”, der anvendes i sikkerhedsanvisningen refererer til netdrevne elektroværktøjer (med netledning) eller til batteridrevne elektroværktøjer (uden netledning).

## Sikkerhed på arbejdspladsen

1. **Sørg for at arbejdsområdet er rent og godt belyst.** Uorden og et dårligt belyst arbejdsområde kan medføre uheld.
2. **Elektroværktøjerne må ikke anvendes i eksplosionsfarlige miljøer, hvor der befinder sig brændbare væsker, gasser eller støv.** Elektroværktøjer udsender gnister, der kan antænde støv eller dampe.
3. **Hold børn og andre personer på afstand ved brug af elektroværktøjet.** Ved forstyrrelser kan kontrollen over elektroværktøjet gå tabt.

## Elektrisk sikkerhed

1. **Elektroværktøjets tilslutningsstik skal passe til stikkontakten. Stikket må under ingen omstændigheder modificeres. Anvend aldrig et adapterstik sammen med elektroværktøjer med jordforbindelse.** Originale stik og passende stikkontakter mindsker risikoen for elektriske stød.
2. **Undgå, at kroppen får kontakt med jordforbundne genstande, som rør, radiatorer, komfurer og køleskabe.** Der er øget risiko for elektriske stød hvis kroppen er jordforbundet.
3. **Elektroværktøjer må ikke udsættes for regn og fugt.** Risikoen for et elektrisk stød øges, hvis der trænger vand ind i elektroværktøjet.

4. **Netledningen må ikke bruges til at bære elektroværktøjet, hænge det op eller til at trække stikket ud af stikkontakten. Hold netledningen væk fra varme, olie, skarpe kanter eller bevægelige dele.** Beskadigede eller snoede netledninger øger risikoen for et elektrisk stød.
5. **Hvis elektroværktøjet anvendes udendørs, må der kun bruges forlængerledninger, der er beregnet til udendørs brug.** Anvendelse af en forlængerledning, der er beregnet til udendørs brug mindsker risikoen for et elektrisk stød.
6. **Hvis det ikke er muligt at undgå at bruge elektroværktøjet i fugtige miljøer, skal der anvendes et fejlstrømsrelæ.** Anvendelse af et fejlstrømsrelæ mindsker risikoen for et elektrisk stød.

#### **Sikkerhed for personer**

1. **Vær opmærksom på, hvad og hvordan du gør, og brug den sunde fornuft ved arbejde med et elektroværktøj. Brug ikke et elektroværktøj, hvis du er ukoncentreret eller træt, påvirket af stoffer, alkohol eller medicin.** Bare et øjebliks uopmærksomhed ved brugen af elektroværktøjet kan føre til alvorlige kvæstelser.
2. **Bær personligt værnemidler og altid sikkerhedsbriller.** Ved at bære personligt sikkerhedsværn, som støvmaske, skridsikre sikkerhedssko, beskyttelseshjelm eller høreværn, der passer til den konkrete anvendelse af elektroværktøjet, mindskes risikoen for kvæstelser.
3. **Undgå utilsigtet idriftsættelse. Kontrollér, at elektroværktøjet er slukket, før det tilsluttes strømforsyningen, og/eller batteriet, frakobles eller bæres.** Hvis elektroværktøjet bæres med fingeren på afbryderen, eller hvis elektroværktøjet er tændt, når det tilsluttes strømforsyningen, kan det medføre ulykker.
4. **Fjern indstillingsværktøjer eller skruenøgler, før elektroværktøjet tændes.** Et værktøj eller en nøgle, der er i kontakt med en roterende del af elektroværktøjet, kan forårsage kvæstelser.
5. **Undgå unormale kropsholdninger. Sørg for at stå sikkert, og hold altid balancen.** Sådanne kan elektroværktøjet nemmere kontrolleres i uventede situationer.
6. **Anvend egnet beklædning. Undgå at anvende tøj med vidde og smykker. Hår, tøj og handsker skal holdes væk fra bevægelige dele.** Løst tøj, smykker eller langt hår kan gribes af bevægelige dele.
7. **Hvis der anvendes støvudsugning, og der er monteret udsugningstragte, skal det kontrolleres, at de er tilsluttet og anvendes korrekt.** Anvendelse af støvudsugning kan forebygge farlige situationer med støv.
8. **Pas på falsk sikkerhed, og gå ikke på kompromis med sikkerhedsreglerne for elektroværktøjer, også selvom du er fortrolig med elektroværktøjet efter lang tids anvendelse.** Uopmærksomhed kan inden for brøkdelen af et sekund medføre alvorlige kvæstelser.

## Anvendelse og håndtering af elektroværktøjer

1. **Elektroværktøjet må ikke overbelastes. Anvend det korrekte elektroværktøj til arbejdsopgaven.** Med det korrekte elektroværktøj arbejder du bedre og mere sikkert i det anførte effektområde.
2. **Anvend ikke et elektroværktøj med en defekt afbryder.** Et elektroværktøj, der ikke længere kan tændes og slukkes, er farligt og skal repareres.
3. **Træk stikket ud af stikkontakten, og/eller fjern et udtageligt genopladeligt batteri, før der foretages indstillinger på apparatet, skiftes dele til indsatsværktøj, eller når apparatet lægges væk.** Disse forholdsregler forhindrer utilsigtet start af elektroværktøjet.
4. **Opbevar elektroværktøjer, der ikke benyttes, uden for børns rækkevidde. Personer, der ikke er fortrolige med elektroværktøjet eller ikke har læst disse anvisninger, må ikke anvende værktøjet.** Elektroværktøj, der anvendes af uerfarne personer, er farligt.
5. **Vedligehold elektroværktøjer og indsatsværktøjer omhyggeligt. Kontrollér om bevægelige dele fungerer korrekt og ikke klemmer, om dele er ødelagt og har taget skade i en sådan grad at elektroværktøjets funktion påvirkes. Beskadigede dele skal repareres før de anvendes med elektroværktøjet.** Mange ulykker skyldes dårligt vedligeholdte elektroværktøjer.
6. **Skæreværktøjer skal være skarpe og rene.** Skæreværktøjer, der er plejet korrekt, har skarpe skærekanter og sætter sig ikke fast og er nemmere at styre.

7. **Anvend elektroværktøj, tilbehør, indsatsværktøjer mv. i henhold til disse anvisninger. Vær opmærksom på arbejdsforholdene og den opgave, der skal udføres.** Brug af elektroværktøjer til andre opgaver, end de er beregnet til, kan medføre farlige situationer.
8. **Hold håndtag og gribeflader tørre, rene og fri for olie og fedt.** Glatte håndtag og gribeflader forhindrer sikker betjening og kontrol over elektroværktøjet under uforudsete situationer.

## Anvendelse og håndtering af batteridrevne værktøjer

1. **Oplad kun batterier med opladere, der anbefales af fabrikanten.** Hvis en oplader, der er beregnet til en bestemt type batterier, anvendes med et andet batteri, er der fare for brand.
2. **Anvend kun det dertil beregnede batteri i elektroværktøjet.** Anvendelse af andre batterier kan medføre brandfare og kvæstelser.
3. **Hold ubrugte batterier væk fra papirklips, mønter, nøgler, søm, skruer eller andre mindre metalgenstande, som kan forårsage en kortslutning af kontakterne.** Kortslutning mellem batteriets kontakter kan medføre forbrændinger eller brand.
4. **Ved forkert anvendelse kan der trænge væsker ud af batteriet. Undgå kontakt med disse væsker. Ved tilfældig kontakt skylles der med vand. Hvis væskerne kommer i øjnene skal der desuden tages kontakt med en læge.** Udsivende batterivæske kan medføre hudirritationer eller forbrændinger.

5. **Anvend ikke beskadigede eller modificerede batterier.** Beskadigede eller modificerede batterier kan medføre uforudsigelige hændelser, brand, eksplosion eller fare for kvæstelser.
6. **Udsæt aldrig et batteri for ild eller for høje temperaturer.** Ild eller temperaturer over 130 °C kan fremkalde en eksplosion.
7. **Følg alle anvisninger for opladning, og oplad aldrig batteriet eller det batteridrevne værktøj uden for det i brugsvejledningen anførte temperaturområde.** Forkert opladning eller opladning uden for det tilladte temperaturområde kan ødelægge batteriet og øge risikoen for brand.

## Service

1. **Elektroværktøjet må kun repareres af fagfolk og kun ved anvendelse af originale reservedele.** Herved sikres at elektroværktøjets sikkerhedsstandard bibeholdes.
2. **Reparér aldrig beskadigede batterier.** Al vedligeholdelse af batterier må kun udføres af fabrikanten eller autoriseret kundeservice.

## ● Sikkerhedsanvisninger for rygsæktryksprøjtere

- Rygsæktryksprøjteren må kun anvendes med plantebeskyttelsesmidler, som af lokale/nationale myndigheder for plantebeskyttelsesmidler er godkendt til brug i rygsæktryksprøjtere.
- Hold området fri for alle tilstedeværende, børn og husdyr under sprøjtningen.
- Vær opmærksom på de farer, der er forbundet med sprøjtemidlerne. Læs etiketten på den originale beholder omhyggeligt, og overhold anvisningerne, før du anvender pesticider eller andre sprøjtemidler med produktet.
- **Brandfare!** Sprøjt ikke på brandbare væsker, som f.eks. benzin.
- **Eksplosionsfare!** Må ikke opstilles i direkte sollys.
- Anvend kun de medfølgende dele eller dele, som er godkendt af producenten.
- Sprøjt ikke mod vinden, i vand eller en drikkevandskilde.
- Brugeren skal holde sprøjtelansen væk fra vindretningen.
- Stram sprøjtetanklåget godt efter påfyldning af væsker i sprøjtetanken.
- Anvend kun almindelige kemikalier på vandbasis.
- Anvend ikke alkaliske selvopvarmende eller korrosive væsker med produktet. Disse ville kunne få metaldelene til at ruste eller angribe sprøjtetanken og slangen.
- Sørg for, at der ikke er rester eller sprøjtemateriale tilbage i sprøjtetanken efter anvendelsen af produktet. Rengør produktet efter hver anvendelse.
- Påfyld ingen væsker med en temperatur over 45 °C for at undgå beskadigelse af slangen eller sprøjtetanken.
- Overfyld ikke sprøjtetanken.
- Anvend ikke produktet i trange eller lukkede rum. Sprøjt altid i et godt ventileret område. Ryg, spis eller drik ikke, mens du anvender produktet.
- Ryg ikke på områder, hvor produktet anvendes.

- Bær altid egnede personlige værnemidler (se "Forberedelse" – "Tilbehør"). Kontakt en fagmand for at få specifik information om personlige værnemidler.
- Sprøjt aldrig sprøjtemidlerne direkte på huden.
- Ret mundstykket direkte mod planterne eller genstandene, som skal sprøjtes.
- Sørg for at sprøjtemidlet er rettet mod et område, som ikke kan tage skade af sprøjtemidlet.
- **Risiko for elektrisk stød!** Sprøjt aldrig i retning af en stikkontakt.
- Vask hænderne og alle steder, hvor huden har været i berøring med sprøjtemidlet, grundigt efter brug.
- Tag batteriet ud af produktet, før du tømmer, rengør eller opbevarer produktet, for at undgå en utilsigtet start.
- Undersøg produktet grundigt indvendigt og udvendigt, og kontroller alle komponenter før hver brug.
- Kontroller om der er revnede og beskadigede slanger, lækager, tilstoppede dyser og manglende eller beskadigede dele.
- En beskadiget slange eller en løs skrueforbindelse kan forårsage en utilsigtet kontakt med sprøjteopløsningen, hvilket kan medføre alvorlige kvæstelser eller materielle skader.
- Få produktet repareret før brug ved beskadigelser. Mange ulykker er forårsaget af produkter, som ikke er vedligeholdt korrekt.
- Løft eller bær ikke produktet i slangen eller spærreventilen. Bær altid produktet i håndtaget eller skulderremmen.
- Anvend aldrig produktet i et rum med eksplosionsfare eller i nærheden af brandbare væsker eller gasser.
- Produktet må aldrig nedsænkes i vand eller andre væsker. Opstil ikke produktet således, at det kan falde eller trækkes ned i et kar eller en håndvask.
- Anvend kun produktet i en opretstående position.
- Anvend ikke produktet, hvis sprøjtetanken er tom.
- Det er nødvendigt at give en egnet indlæring om sikker betjening.
- Anvend produktet ikke, hvis du er ukoncentreret eller syg, påvirket af stoffer, alkohol eller medicin.
- Udfør altid en visuel kontrol, før produktet anvendes. Produktet må ikke anvendes, hvis det er beskadiget. Få produktet eftersat af kvalificeret personale, hvis produktet er beskadiget.
- Kontroller altid produktet for utætheder. Reparer eventuelle utætheder, før du anvender produktet.
- Ved montering eller afmontering må tilbehøret ikke rettes mod dig selv eller andre personer.
- Produktet må kun betjenes af 1 person ad gangen. Der ikke opholde sig andre personer på samme tid i en omkreds på 15 meter.
- Hvis der ikke kommer en sprøjtestråle ud af dysen, eller hvis sprøjtemængden er nedsat, kan slangen eller sprøjtesystemet være tilstoppet. Skyl og rengør alle slangens og sprøjtesystemets dele (spærreventil, lille filter, dyserør, slange, dyse) med rent vand.
- Efter længere tids opbevaring af produktet (f.eks. om vinteren) skal du fylde sprøjtetanken 3 med rent vand. Udfør en prøveanvendelse for at undersøge produktet for utætheder eller revner.

- Fjern det resterende tryk fra sprøjtetanken efter hver brug og især før fjernelse af sprøjtetanklåget. Tryk hertil på udløseren.
- Foretag under ingen omstændigheder ændringer på produktet. Modifikationer kan forårsage alvorlige kvæstelser.
- Alle vedligeholdelsesopgaver, som ikke er anført i nærværende vejledning, skal udføres af et autoriseret servicecenter.
- Anvend kun reserve- og tilbehørsdele, som stilles til rådighed af producenten. Alle andre reparationer må kun udføres af et autoriseret servicecenter. Forkert vedligeholdelse, anvendelse af ikke-konforme komponenter og fjernelse af sikkerhedsanordninger kan medføre en farlig situation, som f.eks. livsfarlige kvæstelser og beskadigelser.
- Vær opmærksom på doseringsvolumen under brug.

## ● Vibrations- og støjreduktion

Begræns anvendelsestiden, anvend driftsformer med lave vibrationer og støj og bær desuden personligt sikkerhedsværn for at reducere vibrations- og støjpåvirkninger.



Følgende foranstaltninger bidrager til reduktion af vibrations- og støjbestemte risici:

- Anvend kun produktet i henhold til den forskriftsmæssige anvendelse og som beskrevet i denne vejledning.
- Kontrollér, at produktet er fejlfrit og godt vedligeholdt.
- Hold produktet sikkert fast ved håndtag/gribeflader.
- Vedligehold produktet i henhold til anvisningerne, og sørg for korrekt smøring (hvis det er relevant).

- Planlæg arbejdsforløbet således, at langvarig anvendelse af produkter med høje vibrationstal fordeles over et længere tidsrum.

## ● Procedurer i nødstilfælde

Bliv først fortrolig med anvendelse af dette produkt i henhold til betjeningsvejledningen. Husk sikkerhedsanvisningerne, og sørg for at overholde dem. Dette hjælper med at reducere risici og farer.

- Ved anvendelse af dette produkt skal du altid være opmærksom på hurtig registrering og afhjælpning af farer. Hurtig reaktion kan forhindre alvorlige kvæstelser og materielle skader.
- Hvis produktet ikke fungerer korrekt, skal du straks slukke for det og fjerne batteripakken fra det. Lad produktet kontrollere og eventuelt reparere af kvalificerede fagfolk, inden det tages i brug igen.
- Hav altid betjeningsvejledningen eller sprøjtemidlets etiket inden for rækkevidde, så du i et nødstilfælde kan infomere lægen.
- Følg i nødstilfælde kemikalieproducentens anvisninger, som er oplyst på etiketten.
- Overhold fabrikantens sikkerhedsdatablade.
- Fremgangsmåde efter en ulykke: Hvis du har været i kontakt med sprøjteopløsningen, så sluk for produktet ved at trykke på afbryderen . Løsn straks produktet ved at løfte den nederste ende af lasken på begge sider af skulderremmen  (fig. P).

### ■ Sundhedsfare ved kontakt med plantebeskyttelsesmidler!

Plantebeskyttelsesmidler kan forårsage sundhedsskader ved indånding, slugning eller optagelse gennem huden. Opsøg i tvivlstilfælde eller i tilfælde af symptomer en læge. Overhold derfor følgende sikkerhedsanvisninger:

- Overhold sikkerhedsanvisningerne på plantebeskyttelsesmidlernes etiketter.
- Overhold den oplyste maksimale koncentration.
- Bestemte væsker kræver sikkerhedsbriller, handsker eller andre sikkerhedsforanstaltninger.
- Anmod om et sikkerhedsdatablad hos kemikalieproducenten, og overhold dette.
- Tøm altid sprøjteopløsningen, når du er i sikkerhed.

### ● Restrisici

Selv om dette produkt anvendes forskriftsmæssigt, vil der altid være en potentiel risiko for person- og tingskader. Følgende faresituationer kan fx forekomme i sammenhæng med konstruktionen og opbygningen af dette produkt:

- Sundhedsskader som følge af vibrationer, hvis produktet anvendes over et længere tidsrum, ikke er korrekt håndteret og vedligeholdt.
- Fare for kvæstelser og materielle skader fra flyvende objekter.

### BEMÆRK

- ▶ Dette produkt udsender et elektrisk felt under brug! Under bestemte forhold kan dette felt påvirke aktive eller passive medicinske implantater! For at reducere faren for alvorlige eller dødelige kvæstelser, anbefales det, at personer med medicinske implantater konsulterer egen læge eller implantatets fabrikant, før produktet anvendes!

### ● Sikkerhedsanvisninger for batteriopladere

- Dette apparat kan bruges af børn fra 8 år og opefter, samt af personer med begrænsede fysiske, følelsesmæssige eller mentale evner eller med mangel på erfaring og viden, når de er under opsyn eller blevet vejledt i sikker brug af apparatet og har forståelse for de derudaf resulterende farer.
- Børn må ikke lege med apparatet.
- Rengøring og brugervedligeholdelse må kun udføres af børn, hvis de er under opsyn.
- Oplad aldrig ikke-genopladelige batterier.
- Hvis denne anvisning ikke overholdes er der fare.
- Hvis produktets netledning er beskadiget, skal den udskiftes af producenten eller dennes kundeservice eller en tilsvarende kvalificeret person for at undgå farlige situationer.

- Beskyt elektriske dele mod fugt. For at undgå elektriske stød, må de aldrig nedsænkes i vand eller andre væsker. Apparatet må aldrig holdes under rindende vand. Følg henvisningerne om rengøring, vedligeholdelse og reparation.
- Apparatet er kun egnet til indendørs brug.

**⚠ OBS!** Denne batterioplader er udelukkende egnet til opladning af batteripakker af følgende typer:

Parkside 20 V batteripakke		
PAP 20 B1	2 Ah	5 celler
PAP 20 B3	4 Ah	10 celler
PAPS 204 A1	4 Ah	5 celler
PAPS 208 A1	8 Ah	10 celler

- Kunder kan købe kompatible erstatningsbatterier og batteriopladere i LIDL-onlineshop på [www.lidl.de](http://www.lidl.de).

## ● Forberedelse

Den sikre brug af dette produkt kræver en god forståelse af informationerne på produktet og i denne betjeningsvejledning. Produktet kræver også et klart kendskab til produktet, som du vil anvende. Før produktet tages i brug, skal du være fortrolig med alle driftsfunktioner og sikkerhedsforskrifter.

Hvis det er første gang, du arbejder med dette produkt, så få en erfaren bruger til at give dig praktiske anvisninger om anvendelse af produktet og beskyttelsesudstyret.

## ● Tilbehør

Til en korrekt og sikker drift af dette produkt er følgende tilbehør, dvs. værktøj og hjælpemidler, nødvendigt:

- Almindelige kemikalier til husholdnings- og havebrug, f.eks. insekticider, fungicider, ukrudtsmiddel og gødning
- Egnede personlige værnemidler (PV), f.eks.:
  - Uigennemtrængelig beklædning, beskyttelsesdragter
  - Uigennemtrængelige sikkerhedsstøvler med skridsikre støvler, som er resistente over for plantebeskyttelsesmidler
  - Uigennemtrængelige handsker, som er resistente over for plantebeskyttelsesmidler
  - Velsiddende sikkerhedsbriller iht. den europæiske standard EN 166
  - Egnede åndedrætsværn
- Tilbehør fås hos din forhandler. Vær altid opmærksom på de tekniske krav til dette produkt ved anskaffelsen (se "Tekniske data").
- Hvis du er usikker, så spørg en kvalificeret fagperson, og få rådgivning hos din forhandler.

## BEMÆRK

- ▶ Denne betjeningsvejledning indeholder informationer om batteripakken og batteriopladeren. Batteripakke og batterioplader medfølger ikke ved leveringen (se "Leveringsomfang").

## ● Egenskaber

- **Sprøjtetank:** Sprøjtetankens 3 kapacitet er 16 liter.
- **Udløser:** Ved at trykke på udløseren 28 frisættes en sprøjtestråle til sprøjtning med almindelige husholdnings- og havekemikalier.

- **Låsegreb:** Låsegrebet [35] muliggør uafbrudt sprøjtning, uden at udløseren skal holdes nede.
- **Afbryder:** Afbryderen [14] tænder eller slukker produktet samt regulerer sprøjtetrykket.
- **Låget til batterirummet:** Låget til batterirummet [5] beskytter batteripakken mod kontakt med væsker.
- **Filter:** Kurvefilteret [26] og det lille filter [36] bruges til filtrering af faste substanser.
- **Dyse:** Dysetilbehøret [12] og keglesprøjtehovedet [33] medfølger, så forskellige sprøjtetyper og gennemstrømningshastigheder er mulige.
- **Opladningsindikator:** Opladningsindikatoren [21] viser batteripakkens [18] opladningsstatus.
- **Skulderrem:** I nødstilfælde kan produktet hurtigt løsnes fra brugeren ved at løfte den nederste ende af lasken op på begge sider af skulderremmen [6] (fig. P).

## ● **Batteripakke**

### ● **Opladning af batteripakken**

Fig. C

#### **BEMÆRK**

- ▶ Batteripakken [18] kan til hver en tid oplades, uden at batteriernes levetid påvirkes.
- ▶ Hvis du stopper opladningsprocessen, beskadiger det ikke batteripakken [18].
- ▶ Oplad batteripakken [18] før driften, hvis batteripakkens ladetilstand er middel eller lav.

1. Sæt batteripakken [18] i hurtigladeren [23].
2. Sæt netledningen med netstik [22] i en stikkontakt.

3. Ladekontrol-LED'erne (grøn [25] og rød [24]) angiver status for hurtigladeren [23] og batteripakken [18]:

LED'er	Status
Rød LED lyser	Batteripakken oplades
Grøn LED lyser	Batteripakken er fuldt opladet
Grønne og røde LED'er blinker	Batteripakken er defekt
Den røde LED blinker	Batteripakken er for koldt eller for varmt
Grøn LED lyser (uden batteripakke)	Opladeren er driftsklar

- Når batteripakken [18] er ladet fuldstændigt op:
  - Fjern batteripakken [18] fra hurtigladeren [23].
  - Træk netledningen med netstik [22] ud af stikkontakten.

### ● **Isætning/fjernelse af batteripakken**

1. Åbn låget til batterirummet [5] (fig. I).
2. **Isætning:** Placer batteripakken [18] på føreskinnen, og skub den tilbage i produktet. Batteripakken klikker hørbart fast.
3. **Udtagning:** Tryk på låseknappen [19] på batteripakken [18], og den ud.
4. Luk låget til batterirummet [5].

### ● **Kontrol af batteripakkens opladningsstatus**

Fig. C

- Tryk på knappen  [20] på batteripakken [18].



- Batteripakkens [18] opladningsstatus fremgår af opladningsindikatoren [21]:

LED'er	Status
Rød – gul – grøn	Batteripakken er fuldt opladet
Rød – gul	Batteripakken er halvt opladet
Rød	Batteripakken skal oplades

## ● Appen PARKSIDE

### ● Parring af produktet med appen PARKSIDE

#### Aktivér/deaktiver batteriets Bluetooth®-funktion

- Hold knappen  [20] på batteripakken [18] nede i 3 sekunder for at aktivere Bluetooth®-funktionen. Den orange LED på opladningsindikatoren [21] lyser. Bluetooth®-funktionen er aktiveret.
- Slip knappen  [20].
- Hold knappen  [20] på batteripakken [18] nede i 10 sekunder for at deaktivere Bluetooth®-funktionen. Den orange LED på opladningsindikatoren [21] slukker. Bluetooth®-funktionen er deaktiveret. I appen **PARKSIDE** vises produktet som offline.

### ● Parring af produktet med appen PARKSIDE

#### BEMÆRK

- ▶ Produktet kan kun forbindes med appen **PARKSIDE**, når batteripakken [18] er sat i produktet.
- ▶ Der kan udelukkende benyttes genopladelige **Smart Performance**-batterier med appen **PARKSIDE**.

1. Hold knappen  [20] på batteripakken [18] nede i 3 sekunder for at aktivere Bluetooth®-funktionen.
2. Aktiver Bluetooth®-funktionen på din smartphone.
3. Åbn appen **PARKSIDE**.

### ● Parring af produktet med PARKSIDE-appen for første gang

1. Vælg **Tilføj enhed** eller  på fanen **Dine værktøjer**. Appen **PARKSIDE** scanner efter tilgængelige apparater i nærheden. Appen **PARKSIDE** viser, om der er apparater til rådighed.
2. Klik på produktnavnene for at vælge batteripakken [18].
3. Klik på **Udfør** for at bekræfte parringen. Batteripakken [18] vises i listen på fanen **Dine værktøjer** og kan vælges.
4. Vælg batteripakken [18]. Du finder oplysninger om produktet på fanen **Dine værktøjer**, når batteripakken er sat ind i produktet.

#### BEMÆRK

- ▶ Hvis forbindelses-LED'en [17] ikke lyser kontinuerligt:
- ▶ Tilslut produktet til batteripakken [18]. Hold afbryderen [14] nedtrykket i 5 sekunder. Forbindelses-LED'en [17] blinker i nogle sekunder og lyser derefter kontinuerligt. Oplysninger om produktet vises på fanen **Dine værktøjer**.
- ▶ Der kan udelukkende benyttes genopladelige **Smart Performance**-batterier med appen **PARKSIDE**.

## BEMÆRK

- ▶ Med appen **PARKSIDE** kan du overvåge produktet og styre visse funktioner. Funktionerne kan ændres med opdateringer af appen og firmwaren. Yderligere oplysninger om appen **PARKSIDE** finder du i vejledningen til smartbatteriet.
- ▶ Appen **PARKSIDE** understøtter operativsystemerne iOS 15.0 og nyere eller Android 6.0 og nyere.

## ● Før ibrugtagning

### ● Placering af skulderrem

(Fig. F)

1. Hæng remkrogene **6a** på skulderremmen **6** i sprøjtetankens **3** øskner **27**.
2. Indstil skulderremmens **6** længde.

### ● Montering af dyserør af rustfrit stål

(Fig. G)

1. Den ene ende af dyserøret af rustfrit stål **9** har en O-ring **31**. Forbind denne side af dyserøret af rustfrit stål med spærreventilen **37**.
2. Skub omløbermøtrikken **29**, sikringsringen **30** og O-ringen **31** i retning af gevindet på spærreventilen **37**.
3. Drej omløbermøtrikken **29** med uret, til den er strammet.

## BEMÆRK

- ▶ Når dyserøret af rustfrit stål **9** ikke er i brug: Valgfrit – fastgør dyserøret af rustfrit stål til ophængningskrogen **11** på sprøjtetanksstiften **7** for at gøre den nemmere at bære.

### ● Indstilling af længden på dyserøret af rustfrit stål

(Fig. H)

## BEMÆRK

- ▶ Tilpas længden på dyserøret af rustfrit stål **9** således, at du ikke kontaminerer dig selv, andre tilstedeværende personer eller omgivelserne.

Dyserøret af rustfrit stål **9** kan trækkes ud.

Forlængelse af dyserøret af rustfrit stål **9**:

1. Drej rørmøtrikkerne **32** mod uret, til de er løsnede.
2. Træk dyserøret af rustfrit stål **9** ud i spidsen, til det har den ønskede længde.
3. Drej rørmøtrikkerne **32** med uret, til de er helt stammet.

## BEMÆRK

- ▶ For at undgå en kontaminering af omgivelserne, brugerne eller andre tilstedeværende personer kan du om nødvendig udvide længden af dyserøret af rustfrit stål **9**.

### ● Indstilling af keglesprøjtehovedet på dyserøret af rustfrit stål

(Fig. J)

Keglesprøjtehovedet **33** er formonteret på dyserøret af rustfrit stål **9**.

#### Indstilling af sprøjtebillede

- Vandstråle:** Drej keglesprøjtehovedets **33** spids mod uret (løsne keglesprøjtehovedet).
- Tåge:** Drej keglesprøjtehovedets **33** spids med uret (stram keglesprøjtehovedet).

## ● Montering af dyserør af plast

(Fig. K, L)

- Tilslut en valgfri ende af dyserøret af plast **10** til spærreventilen **37**.
- Skub O-ringen **31**, sikringsringen **30** og omløbermøtrikken **29** på spærreventilens **37** gevind.
- Drej omløbermøtrikken **29** med uret, til den er strammet (fig. G).





## ● Montering af dysetilbehør

Dysetilbehøret **12** kan kun monteres på dyserøret af plast **10**.

Dysetilbehøret kan ikke monteres på dyserøret af rustfrit stål **9**.

- Sæt det ønskede dysetilbehør **12** ind i den ene ende af dyserøret af plast **10**.
- Skub O-ringen **31**, sikringsringen **30** og omløbermøtrikken **29** i retning af dysetilbehørets **12** gevind.
- Drej omløbermøtrikken **29** med uret for at spænde den på dysetilbehørets **12** gevind.

## Udvalg af egnet dysetilbehør

Mundstykke	Anvendelse
Viftedyse 	Ensartet sprøjtebillede
Dobbelt-dyse 	Sprøjtning af store arealer Sprøjtning af store planter Høj gennemløbsmængde
Enkeldyse 	Sprøjtning af et lille areal Sprøjtning af små planter
Tågedyse 	Sprøjtning med tåge Høj gennemløbsmængde

## BEMÆRK

- ▶ Anvend kun de dyser og filtre, som følger med produktet.
- ▶ Når dysetilbehøret **12** ikke anvendes, kan det valgfrit fastgøres på multi-ophængningskroge **11a** på sprøjtetanksstiften **7**, så det er nemmere at bære.

## ● Blanding af sprøjteopløsning

### ⚠ ADVARSEL!

- ▶ Overhold alle producentens anvisninger strengt, når du blander kemikalierne. Forkerte blandinger kan skabe giftige dampe eller eksplosive opløsninger.
- ▶ Bland kun den mængde væske, som er nødvendig til anvendelsen.
- ▶ **Risiko for utilsigtet kontakt af sprøjtemidlet med hud og øjne!** Bær altid passende personlige værnemidler, som anvist af kemikalieproducenten, når du anvender, forbereder, håndterer, sprøjter eller bortskaffer kemikalier. Dette udstyr omfatter som minimum sikkerhedsbriller, handsker, åndedrætsværn og beskyttelsesbeklædning.

- Sprøjt aldrig med flydende plantebeskyttelsesmiddel, som er uførtynnet.
- Forbered opløsningen, og fyld kun sprøjtetanken **3** udendørs eller på et godt ventileret sted.
- Bland og påfyld kun i områder, hvor eventuelt spildt sprøjtemiddel let kan inddæmnes.
- Hold tilstrækkeligt med klude parat, så du straks kan tørre spildt materiale op.

- Tilbered en passende mængde til den relevante opgave, så der ikke opstår rester.
  - Bland ikke forskellige kemikalier, med mindre blandingen er godkendt af producenten.
  - Væskerne til sprøjtning skal være så tynd som vand. Tykkere væsker kan ikke sprøjtes rigtigt.
  - Undgå at forurene omgivelserne, vandforsyningen og/eller offentlige kloakker med sprøjtemidlet.
  - Ikke-anvendte rester af sprøjtemiddel skal samles i en hertil egnet beholder og bortskaffes af lokale eller nationale myndigheder.
  - Undgå enhver direkte kontakt med sprøjtemidlet. Ved kontakt med sprøjtemidler skal de berørte legemsdele straks skylles af med rigeligt med rent vand. Søg om nødvendigt hjælp hos en læge.
  - Hold børn, husdyr og legetøj (inklusive legetøj til husdyr) væk fra områderne, hvor du blander og anvender pesticider, mindst så længe, som det er oplyst på sprøjtemidlets etiket. Hvis der ikke er oplyst et tidsrum på etiketten, så vent til pesticiderne er tørre, før du igen betræder området.
  - Opbevar sprøjtemidlet uden for børn og husdyrs rækkevidde i et aflåst skab eller haveskur. Det anbefales at udstyre skabe og kasser med børnesikrede sikkerhedslukninger eller hængelåse. Sikkerhedslukninger kan du købe i dit lokale byggemarked.
  - Lær børn, at "pesticider er giftige" – noget, som de aldrig må røre ved eller spise.
- **Første tiltag, hvis personer er kommet i kontakt med pesticider**
  - **Slugning:**
    - Opsøg en læge.
    - Et offer, som er ved bevidsthed, bør drikke en lille mængde vand for at fortynde pesticiden.
    - Fremkald ikke opkastning, medmindre et giftkontrolcenter eller en læge råder dig til det.
  - **Hudkontakt:**
    - Tag det forurenede tøj af.
    - Skyl straks de berørte legemsdele med rent vand i rigelige mængder.
    - Hvis huden virker forbrændt, må der ikke anvendes salver.
    - Opsøg om nødvendigt en læge.
  - **Indånding:**
    - Hvis offeret opholder sig udendørs, så bring eller bær personen væk fra det område, hvor pesticiderne for nylig blev udlagt.
    - Befinder offeret sig indendørs, så bring eller bær straks personen ud i den friske luft.
    - Løsn offerets beklædning. Hvis offerets hud har en blå farve, eller hvis offeret holder op med at trække vejret, så giv kunstigt åndedræt (hvis du kan), og tilkald hjælp.
  - **Kontakt med øjne:**
    - Hold øjenlågene åbne, og skyl straks med rent vand.
    - Anvend ikke kemikalier eller dråber, med mindre en læge eller et giftkontrolcenter råder dig til dette.
    - Dæk øjet med et rent klæde, og opsøg straks en læge.

## ● Påfyldning af sprøjtetanken

### ⚠ ADVARSEL! Risiko for utilsigtet kontakt af sprøjtemidlet med hud og øjne.

- ▶ Bær altid egnede personlige værnemidler, som foreskrevet af kemikalieproducenten, når du anvender, forbereder, håndterer, sprøjter eller bortskaffer kemikalier. Dette udstyr omfatter som det mindste sikkerhedsbriller, handsker, åndedrætsværn og beskyttelsesbeklædning.
- ▶ Undgå utilsigtet start. Sørg for at sikre, at produktet er sluttet, og at batteripakken [18] er fjernet fra produktet.
- ▶ Sprøjtetankens [3] maksimale volumen er 16 liter. Overfyld ikke sprøjtetanken!

### BEMÆRK

- ▶ Målebeholdere, som anvendes til påfyldning af sprøjtetanken [3] og til blanding af sprøjtemidler, skal rengøres grundigt og skylles af.
- ▶ Kurvefiltret [26] forhindrer, at smudspartikler, som kan tilstoppe eller beskadige pumpen, havner i sprøjtetanken.
- ▶ Sæt altid kurvefilteret i igen, før du sætter sprøjtetanklåget [8] på igen.
- ▶ Anvend kun plantebeskyttelsesmidler, som af lokale/nationale myndigheder for plantebeskyttelsesmidler er godkendt til brug i rygsæktryksprøjttere.

### Før sprøjtetanken fyldes med sprøjteopløsning

1. Udfør en testsprøjtning med postevand. Kontroller, at alle produktets dele er tætte.

## Påfyldning af ren sprøjtetank

1. Stil sprøjtetanken [3] på en jævn flade.
2. Skru sprøjtetanklåget [8] af, og fjern det. Kontrollér, at kurvefiltret [26] er sat rigtigt i (fig. E).
3. Hæld forsigtigt op til 16 liter af sprøjteopløsningen i sprøjtetanken [3].
4. Sæt sprøjtetanklåget [8] på igen efter påfyldningen. Stram sprøjtetanklåget.

### BEMÆRK

- ▶ Sæt en etiket på produktet for at markere, hvilken kemikalie der anvendes.

### ⚠ ADVARSEL!

- ▶ Forsøg aldrig at fylde sprøjtetanken [3], mens du bærer den.

## Skift af sprøjtemateriale

Hvis der stadig er sprøjtemateriale i sprøjtetanken [3]:

1. Skru sprøjtetanklåget [8] af, og fjern kurvefiltret [26].
2. Hæld sprøjtematerialet ud af sprøjtetanken [3] og ned i en beholder, som er godkendt til kemikalier. Opbevar ikke kemikalierne i en sprøjtetank i et længere tidsrum.
3. Anvend rent vand til rengøring og skylning af sprøjtetanken [3] og tilbehøret. Der kan tilføjes en lille mængde af et mildt almindelige rengøringsmiddel.
4. Påfyld det nye sprøjtemateriale (se "Påfyldning af sprøjtetanken").

## ● **Betjening**

### ● **Til- og frakobling**

(Fig. B)

Når produktet tændes, så sættes produktet i standby-tilstand. Produktet sprøjter først, når der trykkes på udløseren [28], mens produktet er tændt.

#### **Tænding:**

- Tryk på afbryderen [14].

#### **Øg trykket**

- Tryk på valgknappen [16].
- Trykket øges ved hvert knaptryk til indstilling 6, derefter vender trykket tilbage til indstilling 2.

#### **Frakobling**

- Tryk på afbryderen [14] igen.

Produktet er udstyret med en batteristatus [15]. Den viser batteripakkens [18] batteristatus, når batteripakken er sat i produktet. Når produktet er tændt, lyser batteristatussen op.

Batteristatus	Ladeniveau
Rød/orange/grøn	Maksimum
Rød/orange	Medium
Rød	Lav

### ● **Sprøjtning**

#### **⚠ ADVARSEL!**

- ▶ Risiko for utilsigtet kontakt af sprøjtematerialet med hud og øjne. Bær altid egnede personlige værnemidler iht. kemikalieproducentens anvisninger, når du anvender, forbereder, håndterer, sprøjter eller bortskaffer kemikalier. Dette udstyr omfatter som det mindste sikkerhedsbriller, handsker, åndedrætsværn og beskyttelsesbeklædning.

#### **⚠ ADVARSEL!**

- ▶ Før du sprøjter med kemikalier, skal du undersøge, hvor tæt du er på følsomme områder som skoler, hospitaler, følsomme marker, vandarealer, kvæg, landbrug og fødeområder for bier.
- Arbejd kun udendørs eller på godt velventilerede steder, f.eks. i åbne drivhuse.
- Spis, drik eller ryg ikke under arbejdet.
- Hvis du bliver afbrudt under sprøjtningen med sprøjtematerialet – f.eks. af et telefonopkald – så luk sprøjtematerialebeholderen korrekt, og stil den et sted, som er utilgængeligt for børn, som eventuelt kommer ind i området, mens du er væk.
- Pust aldrig dyser eller andre bestanddele igennem med munden.
- Sprøjt ikke i retning af mennesker eller dyr. Undgå at sprøjte på dage med blæst. Materialet, der sprøjtes med, kan utilsigtet fyge over på planter eller objekter, som ikke må besprøjtes. Sprøjt altid med vinden.
- Et for højt eller for lavt sprøjtetryk eller ugunstige vejrforhold kan føre til en forkert opløsningskoncentration.
- Sprøjt aldrig i retning af andre tilstedeværende.
- Vær især forsigtig, hvis der er glat – på grund af fugt, sne, is, på skråninger eller i ujævnt terræn.
- Vær opmærksom på forhindringer: Pas på affald, træstumper, rødder og huller, som du kan snuble eller falde over.
- Sørg for rettidigt at holde pauser for at undgå træthed og udmattelse, så risikoen for ulykker reduceres.

- Arbejd roligt og forsigtigt – i dagslys og kun med godt udsyn. Vær opmærksom på ikke at bringe andre i fare.
- Arbejd aldrig på en stige eller andre usikre støtter.
- Pas ved arbejde i det fri og i haver især på, at du ikke skader små dyr.
- For at undgå uønsket spredning skal der under sprøjtningen tages hensyn til forskellige parametre. Eksempler:
  - Dyser
  - Tryk
  - Dyserørets længde
  - Vindhastighed
- For at forringe faren for et strømstød bør du aldrig arbejde i nærheden af strømførende ledninger eller strømkabler.
- Rengør altid produktet, før du påfylder et andet sprøjtemateriale (se ”Rengøring og vedligeholdelse”).
- Anvend aldrig produktet ved temperaturer over +40 °C i skyggen eller ved direkte sollys.

### Start af sprøjtningen

- Tryk udløseren **[28]** ned for at udløse en sprøjtestråle, der er egnet til sprøjtning med almindelige husholdnings- og havekemikalier.

### Afslutning af sprøjtningen

- Slip udløseren **[28]**.

### Fortsat sprøjtning uden at holde udløseren nede

(Fig. M)

1. Tryk udløseren **[28]** nedad.
2. Skub låsegrebet **[35]** fremad, så det er placeret i låsepositionen.

### Udløser til kontinuerlig sprøjtning

1. Tryk udløseren **[28]** nedad igen.
2. Klap låsegrebet **[35]** under udløseren **[28]** tilbage (fig. M).

## BEMÆRK

- ▶ Lad ikke produktet ligge direkte i den skarpe sol eller i nærheden af en varmekilde, når du holder en pause fra arbejdet.
- ▶ En overdosering kan beskadige planter og miljøet. En underdosering kan føre til en mislykket behandling af planterne.

## ● Rengøring og vedligeholdelse

### ⚠ ADVARSEL!

- ▶ Sluk altid produktet før inspektions-, vedligeholdelses- og rengøringsopgaver, tag batteripakken **[18]** ud, og lad produktet køle af!
- ▶ Udfør kun reparationer og vedligeholdelse i henhold til denne vejledning! Alle andre opgaver skal udføres af en kvalificeret person!

### ⚠ ADVARSEL! Risiko ved kontakt med kemikalier!

- ▶ Bær altid egnede personlige værnemidler, som opfylder kemikalieproducentens anvisninger, når du anvender, forbereder, håndterer, sprøjter eller bortskaffer kemikalier. Dette udstyr bør mindst bestå af sikkerhedsbriller, handsker, åndedrætsværn og beskyttelsesbeklædning.

## ● Vedligeholdelse

- Kontrollér produktet og tilbehøret (f.eks. dyser) for slid og beskadigelser før og efter hver anvendelse. Hvis der findes beskadigelser (f.eks. en ridse på dysetilbehøret **12**, et hul i kurvfilteret **26** eller i det lille filter **36**), skal tilbehøret udskiftes med nye dele.  
Vær opmærksom på de tekniske krav (se "Tekniske data").
- Kontrollér regelmæssigt, om skulderremmen **6** danner revler. Udskift skulderremmen, hvis den udviser tegn på slidtage eller danner revler.
- Reservedyser/-filtre og andre, ikke angivne reservedele (f.eks. oplader) bestilles via vores servicehotline (se "Service"). Hav det pågældende IAN-nummer ved hånden, når du ringer til vores servicehotline for at købe reservedele.

## ● Reparation

Hvis du opdager en utæthed, er det sandsynligvis, fordi en tætningsring i nærheden af utæthedens årsag er beskadiget. Tætningsringen kan blive slidt i løbet af et længere tidsrum, hvilket kan føre til revner og en utæthed. Udskiftning af tætningsring:

1. Sluk for produktet: Tryk på afbryderen **14**.
  2. Fjern batteripakken **18**.
  3. Følg anvisningerne i afsnittet "Rengøring" for at rengøre delene i utæthedens område.
  4. Adskil produktet på stedet for lækagen. Undersøg tætningsringen for tegn på slid eller revner.
- Hvis en tætningsring er brækket eller revnet, skal den udskiftes med en passende tætningsring. Vær opmærksom på tætningsringens udvendige diameter.

- Når du har udskiftet en tætningsring, skal sprøjtetanken **3** fyldes med rent vand. Udfør en prøveanvendelse for at undersøge produktet, om utætheden er afhjulpet.
- Henvend dig til et autoriseret servicecenter eller en tilsvarende kvalificeret person for at få produktet kontrolleret og repareret.

## ● Rengøring

### ⚠ ADVARSEL! Risiko for belastning af kemikalier!

Bær altid egnede personlige værnemidler, som foreskrevet af kemikalieproducenten, når du anvender, forbereder, håndterer, sprøjter eller bortskaffer kemikalier. Dette udstyr omfatter som det mindste sikkerhedsbriller, handsker, åndedrætsværn og beskyttelsesbeklædning.

### BEMÆRK

- ▶ Brug ikke kemiske, alkaliske, slibende eller andre aggressive rengørings- eller desinfektionsmidler til at rengøre produktet, da disse kan beskadige overfladerne.
1. Forbered en beholder, der er godkendt til kemikalier. Tryk udløseren **28** nedad for at sprøjte resten af sprøjtematerialet ned i beholderen. Slip udløseren, når sprøjtematerialet er tømt helt ud.
  2. Sluk for produktet: Tryk på afbryderen **14**.
  3. Tag batteripakken **18** ud.
  4. Skru spærreventilen **37** af slangen **2**.
  5. Løsn møtrikken fra spærreventilen **37** for at lade rester af sprøjtematerialet løbe ud (fig. N).

6. Skru det aftagelige håndtag **1** på spærreventilen **37** af.
  7. Tag det lille filter **36** ud (fig. O).
  8. Fjern dysetilbehøret **12**.
  9. Skru sprøjtetanklåget **8** af, og tag kurvefilteret **26** ud.
- Hvis der stadig er sprøjt materiale i sprøjtetanken **3**:
    - Hæld sprøjt materialet ud af sprøjtetanken **3** og ned i en beholder, som er godkendt til kemikalier. Opbevar ikke kemikalier i sprøjtetanken i et længere tidsrum.
    - Rengør og skyl sprøjtetanken **3** og tilbehøret med rent vand. Der kan tilføjes en lille mængde af et mildt almindelige rengøringsmiddel.
  - Rengør de enkelte dele i følgende intervaller:

- Anvend en fugtig, fnugfri klud til rengøring af sprøjtetanken **3**. Tør overfladen af med en tør klud.
- Følgende dele kan tages ud og rengøres under rindende vand:
  - **9** Dyserør af rustfrit stål
  - **10** Dyserør af plast
  - **12** Dysetilbehør
  - **26** Kurvefilter
  - **36** Lille filter
- Hvis dysetilbehøret **12** eller keglesprøjte hovedet **33** er forstoppet, så rengør disse dele ved at stikke en nål igennem.
- Hvis kurvefilteret **26** og det lille filter **36** ikke kan rengøres omhyggeligt under rindende vand, så anvend en børste til rengøringen.

■ Rengør de enkelte dele i følgende intervaller:

Del	Handling	Før brug	Efter brug	Hver uge	Hver måned	Hver 3. måned
Hele produktet	Visuel kontrol	X	-	-	-	-
	Rengøring	-	X	-	-	-
<b>3</b> Sprøjtetank	Tømning og rengøring	-	X	-	-	-
<b>9</b> Dyserør af rustfrit stål	Rengøring	-	X	-	-	-
<b>10</b> Dyserør af plast						
<b>12</b> Dysetilbehør						
<b>26</b> Kurvefilter	Rengøring	-	-	-	-	X
<b>36</b> Lille filter						
<b>37</b> Spærreventil	Rengøring	-	X	-	-	-
<p>■ De ovennævnte intervaller gælder ved normale driftsbetingelser. Hvis dine daglige arbejdstider er længere, så tilpas de oplyste intervaller tilsvarende.</p>						

## ● Opbevaring

1. Sluk for produktet: Tryk på afbryderen [14].
  2. Tag batteripakken [18] ud.
  3. Tøm sprøjtetanken [3], dyserøret af rustfrit stål [9], dyserøret af plast [10] og dysetilbehøret [12] for sprøjtemateriale. Produktet og dets tilbehør bliver beskadiget af frost, hvis det ikke er tømt fuldstændigt.
- Opbevar produktet og dets tilbehør i ren og tom tilstand, hvor dyserøret af rustfrit stål [9], dyserøret af plast [10] og dysetilbehøret [12] peger opad.
  - Opbevar produktet og tilbehøret på et mørkt, tørt, støvfrit og frostfrit og godt ventileret sted.
  - Opbevar produktet på et sted, som er utilgængeligt for børn.
  - Den optimale temperatur for langtidsopbevaring (længere end 3 måneder) ligger mellem +20 °C og +26 °C.
  - Opbevar altid kemikalier kun i sikre, godkendte beholdere.
  - Opbevar kemikalierne på et sted, som er utilgængeligt for børn og dyr.

## ● Fejlafhjælpning

### **⚠ ADVARSEL! Risiko for utilsigtet kontakt af sprøjtemidlet med hud og øjne!**

- ▶ Bær altid passende personlige værnemidler, som anvist af kemikalieproducenten, når du anvender, forbereder, håndterer, sprøjter eller bortskaffer kemikalier. Dette udstyr omfatter som minimum sikkerhedsbriller, handsker, åndedrætsværn og beskyttelsesbeklædning.
- ▶ Før du påbegynder arbejdet med produktet, skal du trykke udløseren [28] ned, indtil alt tryk er helt fjernet. Hvis trykket ikke fjernes først, kan kemikalier sprøjte ukontrolleret ud ved arbejde med produktet.
- ▶ Udfør en prøveanvendelse med rent vand efter arbejdet.

## ● Brugtagning efter vinter

- Kontrollér batterirummet, sprøjtetanken [3], das dyserøret af rustfrit stål [9], dyserøret af plast [10] og dysetilbehøret [12] for snavs, og rengør dem om nødvendigt.
- Kontrollér produktet og alle vandledende tele for lækager.

## ● Henvisninger til batteripakken

- Opbevar kun batteripakken [18] i delvist opladet tilstand. Før længere opbevaring bør batteripakken være opladet fra 40 % til 60 % (rød og orange på opladningsindikatoren [21]).
- Kontrollér batteripakkens [18] ladetilstand cirka hver 3. måned, hvis du opbevarer det i en længere periode. Genoplad det om nødvendigt.

## ● Transport

- Før transporten: Sluk for produktet – tryk på afbryderen [14]. Tag batteripakken [18] ud. Tøm sprøjtetanken [3] for sprøjtemateriale.
- Beskyt produktet mod stød og stærke rystelser, der især kan opstå under transport i køretøjer.
- Sørg for at produktet ikke kan glide og/eller vælte.

Fejl	Mulig årsag	Løsning
Produktet kan ikke tændes.	Batteripakken <b>18</b> er ikke sat korrekt i.	Sæt batteripakken <b>18</b> korrekt i.
	Batteripakken <b>18</b> er tom.	Oplad batteripakken <b>18</b> .
Produktet sprøjter ikke.	Der er intet tryk.	Sluk for produktet: Tryk på afbryderen <b>14</b> .
	Der er ingen kemikalier i sprøjtetanken <b>3</b> .	Påfyld sprøjtetanken <b>3</b> med kemikalier.
	Dysetilbehøret <b>12</b> eller keglesprøjtehoovedet <b>33</b> er blokeret.	Sluk produktet, fjern batteripakken <b>18</b> , og fjern trykket. Rengør dysetilbehøret <b>12</b> eller keglesprøjtehoovedet <b>33</b> ved at stikke en nål gennem (se "Rengøring og vedligeholdelse").
	Det lille filter <b>36</b> er blokeret.	Sluk produktet, fjern batteripakken <b>18</b> , og fjern trykket. Rengør det lille filter <b>36</b> under rindende vand med en børste (se "Rengøring og vedligeholdelse").
Der forekommer en utæthed.	De berørte dele er ikke forbundet korrekt.	Sluk produktet, fjern batteripakken <b>18</b> , og fjern trykket. Forbind de berørte dele korrekt.
	Tætningsringen er beskadiget.	Sluk produktet, fjern batteripakken <b>18</b> , og fjern trykket. Udskift tætningsringen.

## ● Bortskaffelse

Hæld aldrig kemikalier i afløbet eller kloakken, men bortskaf dem hensigtsmæssigt og miljømæssigt forsvarligt ved eksempelvis at aflevere dem på et dertil beregnet opsamlingssted.

Indpakningen består af miljøvenlige materialer, som De kan bortskaffe over de lokale genbrugssteder.



Bemærk forpackningsmaterialernes mærkning til affaldssorteringen, disse er mærket med forkortelser (a) og numre (b) med følgende betydning: 1–7: kunststoffer/20–22: papir og pap/80–98: kompositmaterialer.

## Produkt:



Produktet og tilbehøret og emballagematerialer kan genbruges og er underlagt udvidet producentansvar. De skal bortskaffes separat. Følg de viste mærkater med sorteringsoplysninger, så de bortskaffes på en bedre måde.

Triman-logoet gælder kun for Frankrig.



De får oplyst muligheder til bortskaffelse af det udtjente produkt hos deres lokale myndigheder eller bystyre.



For miljøets skyld, så må produktet aldrig smides ud sammen med husholdningsaffaldet, når det er udtjent, men skal afleveres til en fagmæssig korrekt bortskaffelse. De kan informere Dem vedrørende opsamlingssteder og deres åbningstider hos deres ansvarlige forvaltning.

Defekte eller brugte batterier/genopladelige batterier skal genanvendes. Aflever batterier/akkuer og/eller produktet via et af de tilbudte indsamlingssteder.



**Miljøskader gennem forkert bortskaffelse af batterierne/akkuerne!**

Fjern batterierne/de genopladelige batterier fra produktet ved bortskaffelse.

Batterier/akkuer må ikke bortskaffes via husholdningsaffaldet. De kan indeholde giftige tungmetaller og er underlagt behandlingen for særaffald. De kemiske symboler for tungmetaller er følgende: Cd = kadmium, Hg = kviksølv, Pb = bly. Aflever derfor brugte batterier/akkuer hos en kommunal genbrugsstation.

## ● Garanti

Produktet er blevet fremstillet efter strenge kvalitetsstandarder og kontrolleret nøje før udlevering. I tilfælde af materiale- eller produktionsfejl kan du i medfør af loven gøre krav gældende over for sælgeren af produktet. Dine lovmæssige rettigheder begrænses på ingen måde af den af os nedennævnte garanti.

Garantien på dette produkt gælder i 5 år regnet fra købsdatoen. Garantien gælder fra købsdatoen. Opbevar den originale kvittering et sikkert sted, da dette dokument forlanges forlagt som dokumentation for købet.

Alle skader eller mangler, der allerede forefindes på tidspunktet for købet, skal straks meddeles efter udpakningen af produktet.

Hvis der inden for 5 år regnet fra købsdatoen viser sig en materiale- eller produktionsfejl på produktet, reparerer eller udskifter vi det – efter vores valg – gratis for dig. Garantiperioden forlænges ikke som følge af et imødekommet krav om garanti. Dette gælder også for udskiftede og reparerede dele.

Denne garanti bortfalder, hvis produktet er blevet beskadiget eller anvendt og vedligeholdt forkert.

Garantien dækker materiale- og produktionsfejl. Denne garanti dækker hverken produktdele, der er udsat for normal slitage og derfor er at betragte som sliddele (f.eks. batterier, akkumulatører, slanger, farvepatroner), eller skader på skrøbelige dele, f.eks. kontakter eller dele af glas.

## ● Afvikling af garantisager

For at sikre en hurtig behandling af din forespørgsel, bedes du overholde følgende instruktioner:

Ved alle forespørgsler, skal kvitteringen og varenummeret (IAN 472002\_2407) kunne forevises som dokumentation på købet.

Varenummeret kan du aflæse på produktets typeskilt, en gravering på produktet, forsiden af din betjeningsvejledning (nederst til venstre) eller på en mærkat på bagsiden eller undersiden af produktet.

Hvis der opstår funktionsfejl eller andre mangler, skal du i første omgang kontakte serviceafdelingen via telefon eller e-mail.

Et defekt produkt kan gratis sendes til den serviceadresse, der er blevet oplyst, vedlagt kvitteringen (kassebonen) og en beskrivelse af, hvilken defekt der er opstået og hvornår den er opstået.

På [parkside-diy.com](http://parkside-diy.com) kan du se og downloade denne og mange andre manualer. Ved at scanne QR-koden får du adgang til [parkside-diy.com](http://parkside-diy.com). Vælg dit land og søg efter betjeningsvejledningen i søgefeltet. Ved at indtaste varenummeret (IAN) 472002\_2407 finder du frem til betjeningsvejledningen af dit produkt.

## ● Service

 **Service Danmark**

Tel.: 80253972

E-Mail: [owim@lidl.dk](mailto:owim@lidl.dk)



# ● EU-overensstemmelseserklæring

## EU-OVERENSSTEMMELSESERKLÆRING (Nr. 472002\_2407)

IAN: 472002\_2407  
Produktidentifikation: "Parkside" 20V Batteridreven rygsæktryksprøjter  
Modelnummer: HG12919

Genstanden for erklæringen, som beskrevet ovenfor, er i overensstemmelse med den relevante EU-harmoniseringslovgivning:

Direktiv 2006/42/EF
Direktiv 2014/53/EU
Direktiv 2011/65/EU med alle relaterede ændringer

Referencer til de relevante anvendte harmoniserede standarder eller referencer til de andre tekniske specifikationer, som der erklæres overensstemmelse med:

Nr. / dele
Direktiv 2006/42/EF
EN 62841-1: 2015/A11: 2022
EN ISO 19932-1: 2013
Direktiv 2014/53/EU
Sundhed og sikkerhed (art.3, stk.1, litra a)
EN 62841-1: 2015/A11: 2022
EN 50663:2017
EMC (art.3, stk.1, litra b)
EN IEC 55014-1: 2021
EN IEC 55014-2: 2021
EN 301 489-1 V2.2.3:2019
Draft EN 301 489-17 V3.2.6:2023
Spektrum (Art.3, stk. 2)
EN 300 328 V2.2.2:2019

Genstanden for ovennævnte erklæring er i overensstemmelse med Europa-Parlamentets og Rådets direktiv 2011/65/EU af den 8. juni 2011 om begrænsning af brugen af visse farlige stoffer i elektrisk og elektronisk udstyr:

Nr. / dele
EN IEC 63000:2018

Ihændelever af den tekniske dokumentation: OWIM GmbH & Co.KG

Underskrevet for og på vegne af:

**OWIM GmbH & Co. KG, Stiftsbergstraße 1, 74167 Neckarsulm, Tyskland**

Denne overensstemmelseserklæring udstedes udelukkende under fabrikantens ansvar.

Oversættelse af original overensstemmelseserklæring

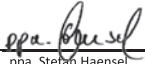
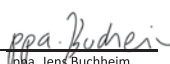
Neckarsulm	12.11.2024		
Sted	Dato	ppa. Stefan Haensel	ppa. Jens Buchheim
		Prokurist	Prokurist

DK



<b>Avvertenze e simboli utilizzati</b> .....	Pagina 295
<b>Introduzione</b> .....	Pagina 296
Usato previsto .....	Pagina 296
Contenuto della confezione .....	Pagina 296
Descrizione dei componenti .....	Pagina 297
Dati tecnici .....	Pagina 297
<b>Istruzioni di sicurezza</b> .....	Pagina 300
Istruzioni generali di sicurezza per gli elettrotensili .....	Pagina 300
Istruzioni di sicurezza per le irroratrici a spalla .....	Pagina 303
Riduzione delle vibrazioni e del rumore .....	Pagina 305
Comportamento in caso di emergenza .....	Pagina 305
Rischi residui .....	Pagina 306
Avvertenze di sicurezza sui caricabatterie .....	Pagina 306
<b>Preparazione</b> .....	Pagina 307
Accessori .....	Pagina 307
<b>Caratteristiche</b> .....	Pagina 307
<b>Batteria</b> .....	Pagina 308
Ricarica della batteria .....	Pagina 308
Inserire/rimozione della batteria .....	Pagina 308
Controllo del livello di carica della batteria .....	Pagina 308
<b>App PARKSIDE</b> .....	Pagina 309
Collegamento del prodotto all'app PARKSIDE .....	Pagina 309
Ricollegamento del prodotto all'app PARKSIDE .....	Pagina 309
Collegare il prodotto all'app PARKSIDE per la prima volta .....	Pagina 309
<b>Prima dell'utilizzo</b> .....	Pagina 310
Fissaggio della tracolla .....	Pagina 310
Fissaggio del tubo ugello in acciaio inox .....	Pagina 310
Regolazione della lunghezza del tubo ugello in acciaio inox .....	Pagina 310
Regolazione della testina di spruzzo a cono sul tubo ugello in acciaio inox .....	Pagina 311
Fissaggio del tubo ugello in plastica .....	Pagina 311
Fissaggio degli accessori ugello .....	Pagina 311
Mescolare la soluzione spray .....	Pagina 312
Primi passi se una persona è entrata a contatto con pesticidi .....	Pagina 313
Riempimento del serbatoio spray .....	Pagina 313

<b>Funzionamento</b> .....	Pagina 314
Accendere e spegnere .....	Pagina 314
Spruzzatura .....	Pagina 315
<b>Pulizia e manutenzione</b> .....	Pagina 316
Manutenzione .....	Pagina 316
Riparazione .....	Pagina 317
Pulizia .....	Pagina 317
Conservazione .....	Pagina 319
Trasporto .....	Pagina 319
<b>Risoluzione dei problemi</b> .....	Pagina 319
<b>Smaltimento</b> .....	Pagina 321
<b>Garanzia</b> .....	Pagina 321
Gestione dei casi in garanzia .....	Pagina 322
<b>Assistenza</b> .....	Pagina 323
<b>Dichiarazione di conformità UE</b> .....	Pagina 324

## Avvertenze e simboli utilizzati

Nel presente manuale di istruzioni per l'uso, sull'imballaggio e sulla targhetta sono utilizzate le seguenti avvertenze:

	<p>Leggere le istruzioni per l'uso.</p>		<p>Protegersi gli occhi!</p>
	<p><b>PERICOLO!</b> Questo simbolo con il termine "Pericolo" indica una minaccia ad alto rischio che, se non evitata, può causare gravi lesioni o un esito letale.</p>		<p>Indossare una protezione delle vie respiratorie!</p>
	<p><b>AVVERTENZA!</b> Questo simbolo con il termine "Avvertenza" indica una minaccia a medio rischio che, se non evitata, può causare gravi lesioni o un esito letale.</p>		<p>Indossare indumenti protettivi!</p>
	<p><b>CAUTELA!</b> Questo simbolo con il termine "Cautela" indica una minaccia a basso rischio che, se non evitata, può causare lesioni lievi o di media gravità.</p>		<p>Spegnere il prodotto e rimuovere la batteria prima di sostituire gli accessori, pulire il prodotto o quando non è in uso.</p>
	<p>Corrente/tensione continua (batteria)</p>		<p>Proteggere la batteria dal fuoco.</p>
	<p>Corrente/tensione alternata (caricabatterie)</p>		<p>Proteggere la batteria da calore e luce del sole forte e costante.</p>
	<p>Fusibile (caricabatterie)</p>		<p>Proteggere la batteria da acqua e umidità.</p>
	<p>Utilizzare il prodotto solo in ambiente asciutto (caricabatterie).</p>		<p>Il marchio CE conferma la conformità alle direttive UE applicabili al prodotto.</p>
	<p>Tenere lontani gli astanti quando si spruzza.</p>		<p>Istruzioni di sicurezza Istruzioni</p>

## **20 V SPRUZZATORE A PRESSIONE RICARICABILE**

### **● Introduzione**

Congratulazioni per l'acquisto del vostro nuovo prodotto. Avete optato per un prodotto di alta qualità. Le istruzioni d'uso sono parte integrante di questo prodotto. Esse contengono importanti avvertenze sulla sicurezza, l'impiego e lo smaltimento. Prima dell'utilizzo del prodotto, prendere conoscenza di tutte le istruzioni d'uso e delle avvertenze di sicurezza. Utilizzare il prodotto solo come descritto e per i campi di applicazione indicati. Consegnare tutte le documentazioni su questo prodotto quando viene ceduto a terzi.

### **● Uso previsto**

Questo 20 V spruzzatore a pressione ricaricabile (di seguito "prodotto" o "elettroutensile") è destinato esclusivamente all'uso all'aperto in un'area ben ventilata.

Il prodotto non può essere usato al chiuso o in aree scarsamente ventilate.

Questo prodotto è destinato esclusivamente a un uso privato in ambiente domestico e non a scopi commerciali.

Il prodotto dovrebbe essere usato solo in privato da adulti che hanno ricevuto una formazione adeguata sui pericoli e le precauzioni da prendere quando si usa il prodotto.

Il prodotto è progettato per la spruzzatura di prodotti chimici commerciali per la casa e il giardino come:

- Insetticidi
- Fungicidi
- Erbicidi
- Fertilizzanti

Il prodotto può anche essere usato per irrigare le piante.

Non utilizzare il prodotto per altri scopi.

Utilizzare sempre lo strumento di inserimento corretto in base all'uso previsto! Al momento dell'acquisto e dell'uso degli accessori, osservare i requisiti tecnici di questo prodotto (vedi "Dati tecnici")!

Altri usi o modifiche al prodotto sono considerati impropri e possono comportare rischi come morte, lesioni e danni. Il produttore non si assume alcuna responsabilità per danni derivanti da un uso improprio. Il prodotto non è destinato all'uso commerciale o ad altri ambiti di utilizzo.

### **● Contenuto della confezione**

#### **AVVERTENZA!**

▶ Il prodotto e i materiali di imballaggio non sono giocattoli per bambini! I bambini non devono giocare con sacchetti di plastica, pellicole e piccole parti! Sussiste il rischio di ingerimento e soffocamento!

- 1 20 V Spruzzatore a pressione ricaricabile
- 1 Tracolla
- 1 Tubo ugello in acciaio inox
- 1 Tubo ugello in plastica
- 1 Ugello a ventaglio
- 1 Ugello a testa doppia
- 1 Ugello a testa singola
- 1 Ugello nebulizzatore
- 1 Gancio di sospensione
- 1 Gancio di sospensione multiplo
- 1 Istruzioni per l'uso

## INDICAZIONE

- Batteria e caricabatterie rapido non sono inclusi.

## ● Descrizione dei componenti

### Fig. A:

- 1 Impugnatura
- 2 Tubo flessibile
- 3 Serbatoio spray
- 4 Scala del volume
- 5 Coperchio del vano batterie
- 6 Tracolla
- 6a Ganci ×4
- 7 Perno del serbatoio spray
- 8 Coperchio del serbatoio spray
- 9 Tubo ugello in acciaio inox
- 10 Tubo ugello in plastica
- 11 Ganci di sospensione
- 11a Gancio di sospensione multiplo
- 12 Accessori ugello:  
Ugello a ventaglio ×1

### Fig. da E a P:

- 26 Filtro a cestello
- 27 Occhiello ×4
- 28 Grilletto
- 29 Dado di raccordo ×2
- 30 Anello di sicurezza ×2
- 31 O-ring ×2

- Ugello a testa doppia ×1
- Ugello a testa singola ×1
- Ugello nebulizzatore ×1

### Fig. B:

- 13 Indicatore di pressione
- 14 Interruttore ON/OFF
- 15 Display del livello di carica
- 16 Tasto di selezione della pressione
- 17 LED dello stato di connessione

### Fig. C:

- 18 Batteria\*
- 19 Pulsante di sblocco
- 20 Tasto  (livello di carica)
- 21 Indicatore di stato della batteria
- 22 Cavo di alimentazione e spina
- 23 Caricabatterie (rapido)\*
- 24 LED di carica – rosso
- 25 LED di carica – verde

\* Batteria e caricabatterie rapido non sono inclusi.

- 32 Dado del tubo
- 33 Testina di spruzzo a cono
- 34 Terminale della batteria
- 35 Fermo di bloccaggio
- 36 Filtro piccolo
- 37 Valvola di intercettazione

## ● Dati tecnici

20 V Spruzzatore a pressione ricaricabile	PPRDS 20-Li C3
Tensione nominale:	20 V
Tipo di pompa:	Membrana
Capacità del serbatoio:	16 l
Pressione di esercizio:	2–6 bar (regolabile)
Temperatura massima di esercizio:	40 °C
Peso (vuoto):	ca. 4 kg (senza batteria)
Peso (pieno):	ca. 20 kg
Soluzione residua nel serbatoio spray (max.):	250 ml
Grado di protezione IP:	IPX1

## Dimensioni

Attacco	Larghezza delle maglie	Ø
12 Ugello a ventaglio	–	2 mm
12 Ugello a testa singola	–	2 mm
12 Ugello a testa doppia	–	2 mm
12 Ugello nebulizzatore	–	0,8 mm
26 Filtro a cestello	0,25 mm	–
33 Testina di spruzzo a cono	–	1,8 mm
36 Filtro piccolo	0,18 mm	–

## Portata (l/h)

Attacco	Portata (l/h)	Pressione nominale (bar)
12 Ugello a ventaglio	90,9	4,4
12 Ugello a testa singola	81,8	5,5
12 Ugello a testa doppia	128,3	2,0
12 Testina di spruzzo a cono (nebbia)	117,3	2,5
33 Testina di spruzzo a cono (nebbia)	61,8	5,8
33 Testina di spruzzo a cono (getto d'acqua)	125,2	2,0

Batteria smart Performance PARKSIDE	Smart PAPS 204 A1/ Smart PAPS 208 A1
Gamma di frequenza:	2400–2483,5 MHz
Livello di potenza:	≤20 dBm

## Tempo di ricarica

	2 Ah Batteria PAP 20 B1 *	4 Ah Batteria PAP 20 B3 *	4 Ah Smart PAPS 204 A1 *	8 Ah Smart PAPS 208 A1 *
Max. 2,4 A Caricabatterie PLG 20 A4/C1 *	60 min	120 min	120 min	210 min
Max. 4,5 A Caricabatterie PLG 20 A3/C3 *	35 min	60 min	50 min	120 min
Max. 4,5 A Caricabatterie PDSL G 20 A1 *	35 min	60 min	50 min	120 min

	2 Ah Batteria PAP 20 B1 *	4 Ah Batteria PAP 20 B3 *	4 Ah Smart PAPS 204 A1 *	8 Ah Smart PAPS 208 A1 *
<b>Caricabatterie Smart PLGS 2012 A1 *</b>	35 min	35 min	35 min	45 min
* Batteria e caricabatterie rapido non sono inclusi.				

### Temperatura ambiente consigliata (prodotto e batteria)

Durante la ricarica:	da +4 °C a +40 °C
Durante il funzionamento:	da +4 °C a +40 °C
Durante la conservazione:	da +20 °C a +26 °C

### Valore di emissione di rumore

I valori misurati sono stati determinati secondo la norma EN 62841. Il livello di rumore ponderato A dell'elettrotensile è tipicamente:

Livello di pressione sonora $L_{pA}$ :	67,3 dB(A)
Incertezza $K_{pA}$ :	3 dB
Livello d'intensità sonora $L_{WA}$ :	75,3 dB(A)
Incertezza $K_{WA}$ :	3 dB

### Valori di emissione di vibrazioni

Valori totali delle vibrazioni (somma vettoriale di tre direzioni) determinati secondo la norma EN 62841:

Vibrazione mano/braccio $a_{h,D}$ :	<2,5 m/s <sup>2</sup>
Incertezza $K_{WA}$ :	1,5 m/s <sup>2</sup>

### AVVERTENZA!



Indossare le cuffie di protezione!

### INDICAZIONE

- ▶ Il valore di vibrazione totale dichiarato e il valore di emissione sonora dichiarato sono stati misurati secondo una procedura di prova standardizzata e possono essere utilizzati per confrontare un elettrotensile con un altro.
- ▶ Il valore di vibrazione totale dichiarato e il valore di emissione sonora dichiarato possono essere utilizzati anche per una stima preliminare del carico.

### AVVERTENZA!

- ▶ Le emissioni di vibrazioni e rumore durante l'uso effettivo dell'elettrotensile possono differire dai valori dichiarati a seconda del modo in cui l'elettrotensile viene utilizzato, in particolare il tipo di pezzo da lavorare. Cercare di mantenere il carico di vibrazioni e rumori più basso possibile. Esempi di misure per ridurre le vibrazioni sono l'uso dei guanti quando si utilizza l'utensile e la limitazione del tempo di lavoro. Si deve tenere conto di tutte le parti del ciclo operativo (ad es. tempi in cui l'elettrotensile è spento e tempi in cui è acceso, ma senza carico).



## Istruzioni di sicurezza

### ● Istruzioni generali di sicurezza per gli elettrodomestici

#### **⚠ AVVERTENZA!**

- ▶ **Leggere tutte le istruzioni di sicurezza, le istruzioni, le illustrazioni e i dati tecnici forniti con questo elettrodomestico.** Il mancato rispetto delle istruzioni riportate di seguito può causare scosse elettriche, incendi e/o lesioni gravi.

#### **Conservare le istruzioni di sicurezza e le istruzioni per eventuali necessità future.**

Il termine “elettrodomestico” utilizzato nelle istruzioni di sicurezza si riferisce agli elettrodomestici alimentati dalla rete (con cavo di alimentazione) o quelli a batteria (senza cavo di alimentazione).

#### **Sicurezza sul posto di lavoro**

1. **Mantenere l'area di lavoro pulita e ben illuminata.** Aree di lavoro disordinate o non illuminate possono causare incidenti.
2. **Non lavorare con l'elettrodomestico in un ambiente potenzialmente esplosivo contenente liquidi, gas o polveri infiammabili.** Gli elettrodomestici producono scintille che possono accendere la polvere o i vapori.
3. **Tenere lontani i bambini e le altre persone durante l'uso dell'elettrodomestico.** Una distrazione potrebbe provocare la perdita del controllo dell'elettrodomestico.

#### **Sicurezza elettrica**

1. **La spina del connettore dell'elettrodomestico deve essere inserita nella presa. La spina non deve essere modificata in alcun modo. Non utilizzare adattatori per spine insieme agli elettrodomestici con messa a terra.** Spine non modificate e prese adatte riducono il rischio di scosse elettriche.
2. **Evitare il contatto fisico con superfici collegate a terra come tubi, riscaldatori, stufe e frigoriferi.** Se il corpo è a terra, il rischio di scossa elettrica aumenta.
3. **Tenere gli elettrodomestici lontano dalla pioggia o dall'umidità.** La penetrazione dell'acqua in un elettrodomestico aumenta il rischio di scosse elettriche.
4. **Non usare impropriamente il cavo di alimentazione per trasportare, appendere o scollegare l'elettrodomestico dalla presa di corrente. Tenere il cavo di alimentazione lontano da fonti di calore, olio, spigoli vivi o parti in movimento.** I cavi di alimentazione danneggiati o aggrovigliati aumentano il rischio di scosse elettriche.
5. **Quando si lavora con un elettrodomestico all'aperto, utilizzare solo prolunghine adatte all'uso esterno.** L'uso di una prolunga per esterni riduce il rischio di scosse elettriche.
6. **Se il funzionamento dell'elettrodomestico in un ambiente umido è inevitabile, utilizzare un interruttore differenziale.** L'uso di un interruttore differenziale riduce il rischio di scosse elettriche.

## Sicurezza personale

1. **Stare attenti, prestare attenzione a ciò che si sta facendo e usare il buon senso quando si lavora con un elettroutensile. Non usare un elettroutensile quando si è privi stanchi o sotto l'influenza di droghe, alcol o medicinali.** Un istante di disattenzione durante l'utilizzo dell'elettroutensile potrebbe provocare gravi lesioni.
2. **Indossare sempre dispositivi di protezione individuale e occhiali di sicurezza.** L'uso di dispositivi di protezione individuale, quali maschera antipolvere, scarpe di sicurezza antiscivolo, casco di sicurezza o cuffie di protezione, a seconda del tipo e dell'uso dell'elettroutensile, riduce il rischio di lesioni.
3. **Evitare la messa in funzione accidentale. Accertarsi che l'elettroutensile sia spento prima di collegarlo all'alimentazione e/o alla batteria, sollevarlo o trasportarlo.** Se quando si trasporta l'elettroutensile si ha il dito sull'interruttore, o se si collega l'elettroutensile acceso all'alimentazione elettrica, si possono verificare incidenti.
4. **Rimuovere gli utensili di regolazione o le chiavi prima di accendere l'elettroutensile.** Un utensile o una chiave che si trova in una parte rotante dell'elettroutensile può causare lesioni.
5. **Evitare una postura anomala. Garantire una base sicura e mantenere sempre l'equilibrio.** In questo modo è possibile controllare meglio l'elettroutensile in situazioni impreviste.

6. **Indossare indumenti adatti. Non indossare abiti larghi o gioielli. Tenere capelli, vestiti e guanti lontano dalle parti in movimento.** Vestiti sciolti, gioielli o capelli lunghi possono rimanere impigliati in parti in movimento.
7. **Se è possibile installare dispositivi di aspirazione e raccolta della polvere, assicurarsi che siano collegati e utilizzati correttamente.** L'uso di un aspiratore polvere può ridurre il rischio di pericoli legati alla polvere.
8. **Non essere superficiali credendosi al sicuro e non ignorare le regole di sicurezza per gli elettroutensili, anche se si ha familiarità con l'elettroutensile avendolo utilizzato più volte.** Un uso sbadato può causare gravi lesioni in una frazione di secondo.

## Uso e manipolazione dell'elettroutensile

1. **Non sovraccaricare l'elettroutensile. Utilizzare l'elettroutensile adatto al proprio lavoro.** Con l'elettroutensile giusto si può lavorare meglio e in modo più sicuro per la prestazione specificata.
2. **Non utilizzare un elettroutensile con un interruttore difettoso.** Un elettroutensile che non può più essere acceso o spento è pericoloso e va riparato.
3. **Scollegare la spina e/o rimuovere la batteria prima di apportare regolazioni all'apparecchio, cambiare le parti degli strumenti di inserimento o mettere da parte l'apparecchio.** Questa precauzione impedisce l'avviamento involontario dell'elettroutensile.

4. **Tenere gli elettrodomestici non utilizzati fuori dalla portata dei bambini. Non consentire l'uso dell'elettrodomestico a persone che non lo conoscono o non hanno letto le presenti istruzioni per l'uso.** Gli elettrodomestici sono pericolosi se utilizzati da persone inesperte.
5. **Prestare cura nella manutenzione degli elettrodomestici e dello strumento di inserimento. Controllare che le parti mobili funzionino correttamente e non si inceppino, che le parti siano rotte o danneggiate in modo tale da compromettere il funzionamento dell'elettrodomestico. Far riparare le parti danneggiate prima di utilizzare l'elettrodomestico.** Molti incidenti sono causati da una cattiva manutenzione degli elettrodomestici.
6. **Mantenere gli utensili da taglio affilati e puliti.** Gli utensili da taglio con taglienti affilati tenuti con cura si inceppano meno e sono più facili da guidare.
7. **Utilizzare elettrodomestici, accessori, strumenti di inserimento, ecc. secondo le presenti istruzioni. Tenere conto delle condizioni di lavoro e dell'attività da svolgere.** L'uso di elettrodomestici per applicazioni diverse da quelle previste può portare a situazioni di pericolo.
8. **Tenere le impugnature e le superfici di presa asciutte, pulite e prive di olio e grasso.** Le impugnature e le superfici di presa scivolose non consentono un uso e un controllo sicuro dell'elettrodomestico in situazioni impreviste.

#### **Uso e manipolazione dell'utensile a batteria**

1. **Caricare le batterie solo nei caricabatterie raccomandati dal produttore.** Un caricabatterie adatto ad un particolare tipo di batteria crea un rischio di incendio se utilizzato con altre batterie.
2. **Utilizzare solo le batterie in dotazione con gli elettrodomestici.** L'uso di altre batterie può causare lesioni e rischio di incendio.
3. **Tenere la batteria inutilizzata lontano da graffette, monete, chiavi, chiodi, viti o altri piccoli oggetti metallici che potrebbero causare il collegamento dei contatti.** Un cortocircuito tra i contatti della batteria può causare ustioni o incendi.
4. **Se usata in modo errato, dalla batteria potrebbe fuoriuscire del liquido. Evitare il contatto con esso. In caso di contatto accidentale, sciacquare con acqua. Se il liquido entra negli occhi, consultare un medico.** La fuoriuscita del liquido della batteria può causare irritazioni cutanee o ustioni.
5. **Non utilizzare batterie danneggiate o modificate.** Batterie danneggiate o modificate possono comportarsi in modo imprevedibile e causare incendi, esplosioni o lesioni.
6. **Non esporre la batteria al fuoco o a temperature elevate.** Il fuoco o temperature superiori a 130 °C possono causare un'esplosione.
7. **Seguire tutte le istruzioni di carica e non caricare mai la batteria o l'utensile a batteria al di fuori dell'intervallo di temperatura specificato nelle istruzioni per l'uso.** Una carica errata o al di fuori dell'intervallo di temperatura consentito può distruggere la batteria e aumentare il rischio di incendio.

## Manutenzione

### 1. Far riparare l'elettrotensile solo da personale qualificato e solo con pezzi di ricambio originali.

In questo modo si garantisce il mantenimento della sicurezza dell'elettrotensile.

### 2. Non sottoporre mai a manutenzione le batterie danneggiate. Tutta la manutenzione delle batterie deve essere eseguita solo dal produttore o da un centro di assistenza autorizzato.

## ● Istruzioni di sicurezza per le irroratrici a spalla

- L'irroratrice a spalla può essere usata solo con fitofarmaci approvati dalle autorità locali/nazionali di regolamentazione dei fitofarmaci per l'uso con irroratrici a spalla.
- Mantenere l'area libera da tutti gli astanti, bambini e animali domestici mentre si spruzza.
- Prestare attenzione ai pericoli causati dagli spray. Prima di usare pesticidi o altri spray con il prodotto, leggere attentamente l'etichetta sul contenitore originale e seguire le istruzioni.
- **Rischio di incendio!** Non spruzzare liquidi infiammabili come la benzina.
- **Rischio di esplosione!** Non mettere alla luce diretta del sole.
- Usare solo le parti fornite o approvate dal produttore.
- Non spruzzare nel vento, nell'acqua o in una fonte di acqua potabile.
- Tenere la lancia lontano dal vento e dall'operatore.
- Dopo aver riempito i liquidi nel serbatoio spray, stringere saldamente il coperchio del serbatoio spray.
- Usare solo prodotti chimici a base d'acqua disponibili in commercio.
- Non usare liquidi alcalini autoriscaldanti o corrosivi con il prodotto. Questi possono corrodere le parti metalliche o attaccare il serbatoio spray e il tubo flessibile.
- Non lasciare residui o materiale da spruzzare nel serbatoio spray dopo l'uso del prodotto. Pulire il prodotto dopo ogni utilizzo.
- Non riempire liquidi con una temperatura superiore a 45 °C per evitare di danneggiare il tubo flessibile o il serbatoio spray.
- Non riempire eccessivamente il serbatoio spray.
- Non usare il prodotto in spazi ristretti o chiusi. Spruzzare sempre in una zona ben ventilata. Non fumare, mangiare o bere durante l'uso del prodotto.
- Non fumare nelle aree in cui viene utilizzato il prodotto.
- Indossare sempre dispositivi di protezione individuale adeguati (vedi "Preparazione" – "Accessori"). Contattare un esperto per informazioni specifiche sui dispositivi di protezione individuale.
- Non spruzzare gli spray direttamente sulla pelle.
- Puntare l'ugello direttamente sulle piante o sugli oggetti da spruzzare.
- Assicurarsi che gli spray siano puntati su un'area che non verrà danneggiata dagli stessi.
- **Rischio di scosse elettriche!** Non spruzzare in direzione delle prese elettriche.
- Lavare accuratamente le mani dopo ogni uso e tutti i punti in cui la pelle è venuta a contatto con gli spray.
- Rimuovere la batteria dal prodotto prima di svuotare, pulire o riporre il prodotto per evitare un avvio accidentale.

- Ispezionare accuratamente il prodotto dentro e fuori e controllare tutti i componenti prima di ogni utilizzo.
- Controllare se ci sono tubi flessibili incrinati e danneggiati, perdite, ugelli bloccati e parti mancanti o danneggiate.
- Un tubo flessibile danneggiato o un raccordo allentato può provocare un contatto accidentale con la soluzione spray, con conseguenti lesioni gravi o danni materiali.
- Se il prodotto è danneggiato, farlo riparare prima dell'uso. Molti incidenti sono causati da una cattiva manutenzione dei prodotti.
- Non sollevare o trasportare il prodotto per il tubo flessibile o la valvola di intercettazione. Trasportare il prodotto solo sull'impugnatura e sulla tracolla.
- Non usare mai il prodotto in una stanza in cui ci sia un rischio di esplosione o vicino a liquidi o gas infiammabili.
- Non immergere il prodotto in acqua o altri liquidi. Non posizionare il prodotto dove può cadere o essere tirato in una vasca o in un lavandino.
- Utilizzare il prodotto solo se è in posizione verticale.
- Non utilizzare il prodotto con il serbatoio spray vuoto.
- È necessario fornire una formazione adeguata per un funzionamento sicuro.
- Non usare il prodotto quando si è stanchi, malati o sotto l'influenza di alcol, droghe o medicinali.
- Effettuare sempre un controllo visivo prima di usare il prodotto. Non utilizzare il prodotto se danneggiato. Se il prodotto è danneggiato, farlo controllare da personale qualificato.
- Controllare sempre che il prodotto non presenti perdite. Correggere eventuali perdite prima di usare il prodotto.
- Durante il montaggio o lo smontaggio, non puntare gli accessori verso se stessi o altre persone.
- Il prodotto può essere utilizzato solo da 1 persona alla volta. Nessun'altra persona deve trovarsi contemporaneamente in un raggio di 15 metri.
- Se dall'ugello non esce alcuno spruzzo o la quantità di spruzzo è ridotta, il tubo flessibile o il sistema di spruzzo potrebbe essere intasato. Sciacquare e pulire tutte le parti del tubo flessibile e del sistema di spruzzo (valvola di intercettazione, filtro piccolo, tubo ugello, tubo flessibile, ugello) con acqua pulita.
- Dopo che il prodotto è stato conservato per lungo tempo (ad esempio durante l'inverno), riempire il serbatoio spray  con acqua pulita. Eseguire una prova per verificare la presenza di perdite o crepe.
- Scaricare la pressione residua nel serbatoio spray dopo ogni utilizzo e soprattutto prima di rimuovere il coperchio del serbatoio spray. Per fare questo, premere il grilletto.
- Non modificare il prodotto in nessun caso. Le modifiche possono portare a gravi lesioni.
- Tutti i lavori di manutenzione e assistenza non elencati in queste istruzioni devono essere eseguiti da un centro di assistenza autorizzato.
- Utilizzare soltanto i ricambi e gli accessori forniti dal produttore. Tutte le altre riparazioni possono essere effettuate solo da un centro di assistenza autorizzato. Una manutenzione impropria, l'uso di componenti non conformi e la

rimozione dei dispositivi di sicurezza possono portare a una situazione pericolosa, come la morte, lesioni potenzialmente letali e danni.

- Prestare attenzione al volume in uscita durante il funzionamento.

## ● Riduzione delle vibrazioni e del rumore



Limitare il tempo di utilizzo, utilizzare modalità a bassa vibrazione e bassa rumorosità e indossare dispositivi di protezione individuale per ridurre gli effetti delle vibrazioni e del rumore.

Le seguenti misure possono contribuire a ridurre i rischi legati a vibrazioni e rumore:

- Utilizzare il prodotto solo in conformità con l'uso previsto e come descritto nelle presenti istruzioni per l'uso.
- Assicurarsi che il prodotto sia perfetto e ben mantenuto.
- Tenere saldamente il prodotto dalle impugnature/superfici di presa.
- Mantenere il prodotto secondo le istruzioni e garantire un'adeguata lubrificazione (se del caso).
- Pianificare il processo di lavoro in modo che l'uso di prodotti con un elevato valore di vibrazione sia distribuito su un periodo più lungo.

## ● Comportamento in caso di emergenza

Utilizzare il presente manuale di istruzioni per familiarizzare con l'uso di questo prodotto. Memorizzare le istruzioni di sicurezza e rispettarle a tutti i costi. Ciò aiuta ad evitare rischi e pericoli.

- Fare sempre attenzione durante l'uso di questo prodotto in modo da poter identificare tempestivamente i pericoli e agire di conseguenza. Un intervento rapido può prevenire gravi lesioni e danni materiali.
- In caso di malfunzionamenti, spegnere immediatamente il prodotto e rimuovere la batteria. Prima di rimettere in funzione il prodotto, far controllare e, se necessario, riparare da uno specialista qualificato.
- Tenere sempre a portata di mano il manuale d'istruzioni o l'etichetta degli spray per poter informare il medico sulla sostanza chimica in questione in caso di emergenza.
- In caso di emergenza, seguire le istruzioni del produttore del prodotto chimico come indicato sull'etichetta.
- Si prega di fare riferimento alle schede di sicurezza del produttore.
- Procedura dopo gli incidenti:  
Se si è entrati a contatto con la soluzione spray, spegnere il prodotto premendo l'interruttore ON/OFF . Staccare immediatamente il prodotto sollevando l'estremità inferiore della linguetta su entrambi i lati della tracolla  (fig. P).
- **Pericolo per la salute a causa del contatto con fitofarmaci!** I fitofarmaci possono causare danni alla salute per inalazione, ingestione o assorbimento attraverso la pelle. In caso di dubbio o se compaiono dei sintomi, consultare un medico. Prestare quindi attenzione alle seguenti istruzioni di sicurezza:
  - Osservare le istruzioni di sicurezza sulle etichette dei fitofarmaci.
  - Rispettare la concentrazione massima specificata.
  - Alcuni liquidi richiedono occhiali di sicurezza, guanti o altre misure di protezione.

- Richiedere sempre una scheda di sicurezza al produttore del prodotto chimico e osservarla.
- Svuotare sempre la soluzione spray quando è sicuro farlo.

## ● Rischi residui

Anche se il prodotto viene utilizzato correttamente, sussiste comunque un potenziale rischio di lesioni personali e danni materiali. In relazione alla costruzione e alla progettazione di questo prodotto possono verificarsi, tra l'altro, i seguenti pericoli:

- Danni alla salute derivanti da emissioni di vibrazioni se il prodotto viene utilizzato per un lungo periodo, non viene gestito e sottoposto a manutenzione in modo adeguato.
- Pericolo di lesioni e danni materiali causati da oggetti volanti.

## INDICAZIONE

- ▶ Durante il funzionamento, questo prodotto genera un campo elettromagnetico! In determinate circostanze, questo campo può interferire con impianti medici attivi o passivi! Per ridurre il pericolo di lesioni gravi o mortali, si consiglia alle persone con impianti medici di consultare il proprio medico e il produttore dell'impianto medico prima di utilizzare il prodotto!

## ● Avvertenze di sicurezza sui caricabatterie

- L'apparecchio può essere usato da bambini di almeno 8 anni e persone con ridotte capacità fisiche, psichiche o sensoriali, oppure senza esperienza e conoscenza del prodotto, solo sotto

supervisione o a seguito di istruzioni per un uso sicuro dell'apparecchio e conseguente comprensione dei pericoli connessi all'utilizzo dello stesso.

- Non lasciare che i bambini giochino con l'apparecchio.
- La pulizia e la manutenzione utente non possono essere eseguite da bambini senza supervisione.
- Non ricaricare batterie non ricaricabili.
- La violazione di questa indicazione comporta dei pericoli.
- Se il cavo di alimentazione è danneggiato, deve essere sostituito dal costruttore o dal suo servizio assistenza o da una persona con qualifica simile, in modo da prevenire ogni rischio.
- Proteggere le componenti elettriche dall'umidità. Non immergere il dispositivo in acqua o in altri liquidi, per evitare scosse elettriche. Non tenere mai l'apparecchio sotto acqua corrente. Osservare le istruzioni per la pulizia, la manutenzione e la riparazione.
- L'apparecchio è adatto esclusivamente all'uso in interni.

**⚠ ATTENZIONE!** Questo caricabatterie è adatto solo per la ricarica di batterie dei seguenti tipi:

Batteria Parkside 20 V		
PAP 20 B1	2 Ah	5 celle
PAP 20 B3	4 Ah	10 celle
PAPS 204 A1	4 Ah	5 celle
PAPS 208 A1	8 Ah	10 celle

- I clienti possono acquistare batterie e caricabatterie di ricambio compatibili presso il negozio online LIDL [www.lidl.de](http://www.lidl.de).

## ● **Preparazione**

L'uso sicuro di questo prodotto richiede una buona comprensione delle informazioni sul prodotto e in questo manuale di istruzioni. Il prodotto richiede anche una chiara conoscenza del progetto che si sta intraprendendo. Prima di usare questo prodotto, familiarizzare con tutte le funzionalità e le norme di sicurezza.

Se si lavora con questo prodotto per la prima volta, farsi dare delle istruzioni pratiche da un operatore esperto su come usare il prodotto e sui dispositivi di protezione.

## ● **Accessori**

Per far funzionare questo prodotto in modo sicuro e corretto, sono necessari i seguenti accessori, cioè strumenti e ausili:

- Prodotti chimici per la casa e il giardino disponibili in commercio, ad esempio insetticidi, fungicidi, erbicidi e fertilizzanti

- Dispositivi di protezione individuale (DPI) adeguati, ad es.:
  - Abbigliamento impermeabile, tute protettive
  - Stivali di sicurezza impermeabili con soles antiscivolo resistenti ai fitofarmaci
  - Guanti impermeabili resistenti ai fitofarmaci
  - Occhiali di sicurezza ben aderenti secondo la norma europea EN 166
  - Maschera respiratoria adatta
- Gli accessori sono disponibili presso il proprio rivenditore. Al momento dell'acquisto, osservare sempre i requisiti tecnici di questo prodotto (vedi "Dati tecnici").
- Se non si è sicuri, rivolgersi a un professionista qualificato e chiedere consiglio al proprio rivenditore.

## INDICAZIONE

- ▶ Questo manuale di istruzioni contiene informazioni sulla batteria e sul caricabatterie. Batteria e caricabatterie non sono inclusi (vedi "Contenuto della confezione").

## ● **Caratteristiche**

- **Serbatoio spray:** La capacità del serbatoio spray **3** è di 16 litri.
- **Grilletto:** Premendo il grilletto **28** viene rilasciato uno spruzzo per la spruzzatura di prodotti chimici standard per la casa e il giardino.
- **Fermo di bloccaggio:** Il fermo di bloccaggio **35** permette una spruzzatura continua senza dover tenere premuto il grilletto.
- **Interruttore ON/OFF:** L'interruttore ON/OFF **14** accende o spegne il prodotto e regola la pressione dello spruzzo.

- **Coperchio della batteria:** Il coperchio del vano batterie [5] protegge la batteria dal contatto con i liquidi.
- **Filtro:** Il filtro a cestello [26] e il filtro piccolo [36] servono a filtrare le sostanze solide.
- **Ugello:** Gli accessori ugello [12] e la testina di spruzzo a cono [33] sono inclusi per consentire diversi modelli di spruzzo e portate.
- **Indicatore di stato della batteria:** L'indicatore di stato della batteria [21] serve a indicare il livello di carica della batteria [18].
- **Tracolla:** In caso di emergenza, il prodotto può essere rapidamente sganciato dall'utente sollevando l'estremità inferiore della linguetta su entrambi i lati della tracolla [6] (fig. P).

## ● Batteria

### ● Ricarica della batteria

Fig. C

#### INDICAZIONE

- ▶ La batteria [18] può essere caricata in qualsiasi momento senza ridurne la durata.
  - ▶ L'interruzione del processo di carica non danneggia la batteria [18].
  - ▶ Caricare la batteria [18] prima dell'uso se essa è a un livello di carica medio o basso.
1. Inserire la batteria [18] nel caricabatterie rapido [23].
  2. Collegare cavo d'alimentazione e spina [22] a una presa di corrente.

3. I LED di carica (verde [25] e rosso [24]) indicano lo stato del caricabatterie rapido [23] e della batteria [18]:

LED	Stato
Il LED rosso si accende	Batteria in carica
Il LED verde si accende	Batteria completamente carica
I LED verde e rosso lampeggiano	Batteria difettosa
Il LED rosso lampeggia	Batteria troppo fredda o troppo calda
Il LED verde si accende (senza batteria)	Caricabatterie pronto all'uso

- Quando la batteria [18] è completamente carica:
  - Rimuovere la batteria [18] dal caricabatterie rapido [23].
  - Scollegare cavo di alimentazione e spina [22] dalla presa.

### ● Inserire/rimozione della batteria

1. Aprire il coperchio del vano batterie [5] (Fig. I).
2. **Inserimento:** Posizionare la batteria [18] sulla guida e spingerla nuovamente all'interno del prodotto. La batteria scatta udibilmente in posizione.
3. **Rimozione:** Premere i pulsanti di sblocco [19] sulla batteria [18] ed estrarla.
4. Chiudere il coperchio del vano batterie [5].

### ● Controllo del livello di carica della batteria

Fig. C

- Premere il tasto  [20] sulla batteria [18].

- Il livello di carica della batteria [18] è indicato dall'indicatore di stato della batteria [21]:

LED	Stato
Rosso – Giallo – Verde	Batteria completamente carica
Rosso – Giallo	Batteria carica a metà
Rosso	La batteria va ricaricata

## ● App PARKSIDE

### ● Collegamento del prodotto all'app PARKSIDE

#### Attivazione/Disattivazione della funzione Bluetooth®

- Tenere premuto il tasto [20] sulla batteria [18] per 3 secondi per attivare la funzione Bluetooth®. Il LED arancione degli indicatori del livello di carica [21] si accende. La funzione Bluetooth® è attivata.
- Rilasciare il tasto [20].
- Tenere premuto il tasto [20] sulla batteria [18] per 10 secondi per disattivare la funzione Bluetooth®. Il LED arancione degli indicatori del livello di carica [21] si spegne. La funzione Bluetooth® è disattivata. Nell'app **PARKSIDE** il prodotto viene visualizzato come offline.

### ● Ricollegamento del prodotto all'app PARKSIDE

#### INDICAZIONE

- ▶ Il prodotto può essere collegato all'app **PARKSIDE** solo se la batteria [18] è inserita nel prodotto.
- ▶ Solo le batterie **Smart Performance** possono essere collegate all'app **PARKSIDE**.

1. Tenere premuto il tasto [20] sulla batteria [18] per 3 secondi per attivare la funzione Bluetooth®.
2. Attivare la funzione Bluetooth® sullo smartphone.
3. Aprire l'app **PARKSIDE**.

### ● Collegare il prodotto all'app PARKSIDE per la prima volta

1. Selezionare **Aggiungi dispositivo** o + nella scheda **I tuoi utensili**. L'app **PARKSIDE** scansiona gli apparecchi disponibili nell'area. L'app **PARKSIDE** mostra se sono stati trovati apparecchi disponibili.
2. Toccare il nome del prodotto per selezionare la batteria [18].
3. Toccare **Fine** per confermare il collegamento. La batteria [18] è elencata nella scheda **I tuoi utensili** e può essere selezionata.
4. Selezionare la batteria [18]. Le informazioni sul prodotto si trovano nella scheda **I tuoi utensili** quando la batteria è installata nel prodotto.

#### INDICAZIONE

- ▶ Se il LED dello stato di connessione [17] non è acceso in modo fisso:
- ▶ Collegare il prodotto alla batteria [18]. Tenere premuto l'interruttore ON/OFF [14] per 5 secondi. Il LED dello stato di connessione [17] lampeggia per alcuni secondi e poi si accende in modo fisso. Le informazioni sul prodotto sono visualizzate nella scheda **I tuoi utensili**.
- ▶ Solo le batterie **Smart Performance** possono essere collegate all'app **PARKSIDE**.

## INDICAZIONE

- ▶ Con l'app **PARKSIDE** è possibile monitorare il prodotto e controllare alcune funzioni. Le funzioni possono cambiare con gli aggiornamenti dell'app e del firmware. Per ulteriori informazioni sull'app **PARKSIDE**, consultare le istruzioni della batteria smart.
- ▶ L'app **PARKSIDE** supporta i sistemi operativi iOS 15.0 e successivi o Android 6.0 e successivi.

### ● Prima dell'utilizzo

#### ● Fissaggio della tracolla

(Fig. F)

1. Agganciare i ganci [6a] della tracolla [6] agli occhielli [27] del serbatoio spray [3].
2. Regolare la lunghezza della tracolla [6].

#### ● Fissaggio del tubo ugello in acciaio inox

(Fig. G)

1. Un'estremità del tubo ugello in acciaio inox [9] ha un O-ring [31]. Collegare questo lato del tubo ugello in acciaio alla valvola di intercettazione [37].
2. Spingere il dado di raccordo [29], l'anello di sicurezza [30] e l'O-ring [31] in direzione della filettatura della valvola di intercettazione [37].
3. Ruotare il dado di raccordo [29] in senso orario finché non è stretto.

## INDICAZIONE

- ▶ Quando il tubo ugello in acciaio inox [9] non è in uso: Opzionale - fissare il tubo ugello in acciaio inox al perno del serbatoio spray [7] con il gancio di sospensione [11] per facilitarne il trasporto.

### ● Regolazione della lunghezza del tubo ugello in acciaio inox

(Fig. H)

## INDICAZIONE

- ▶ Regolare la lunghezza del tubo ugello in acciaio inox [9] in modo da non contaminare se stessi, gli astanti o l'ambiente.

Il tubo ugello in acciaio inox [9] è estensibile.

Allungare il tubo ugello in acciaio inox [9]:

1. Ruotare il dado del tubo [32] in senso antiorario finché non si allenta.
2. Estrarre il tubo ugello in acciaio inox [9] dalla punta fino a raggiungere la lunghezza desiderata.
3. Ruotare il dado del tubo [32] in senso orario finché non è stretto.

## INDICAZIONE

- ▶ Per evitare di contaminare l'ambiente circostante, l'utente o gli astanti, estendere la lunghezza del tubo ugello in acciaio inox [9] se necessario.

## ● Regolazione della testina di spruzzo a cono sul tubo ugello in acciaio inox

(Fig. J)

La testina di spruzzo a cono [33] è premontata sul tubo ugello in acciaio inox [9].

### Regolazione della spruzzatura

- **Getto d'acqua:** Girare la punta della testina di spruzzo a cono [33] in senso antiorario (allentare la testina di spruzzo a cono).
- **Nebbia:** Girare la punta della testina di spruzzo a cono [33] in senso orario (stringere la testina di spruzzo a cono).

## ● Fissaggio del tubo ugello in plastica

(Fig. K, L)

- Collegare un'estremità qualsiasi del tubo ugello in plastica [10] alla valvola di intercettazione [37].
- Spingere l'O-ring [31], l'anello di sicurezza [30] e il dado di raccordo [29] sulla filettatura della valvola di intercettazione [37].
- Ruotare il dado di raccordo [29] in senso orario finché non è stretto (fig. G).

## ● Fissaggio degli accessori ugello

Gli accessori ugello [12] possono essere montati solo con il tubo ugello in plastica [10].

Gli accessori ugello non vanno montati solo con il tubo ugello in acciaio inox [9].

- Inserire l'accessorio ugello [12] desiderato in un'estremità del tubo ugello in plastica [10].

- Spingere l'O-ring [31], l'anello di sicurezza [30] e il dado di raccordo [29] in direzione della filettatura sull'accessorio ugello [12].
- Ruotare in senso orario il dado di raccordo [29] per stringerlo sulla filettatura dell'accessorio ugello [12].

### Sceita dell'accessorio ugello appropriato

Bocchetta		Uso
Ugello a ventaglio		Spruzzatura uniforme
Ugello a testa doppia		Spruzzatura di grandi superfici Spruzzatura di piante grandi Portata elevata
Ugello a testa singola		Spruzzatura di piccole superfici Spruzzatura di piante piccole
Ugello nebulizzatore		Nebulizzazione Portata elevata

### INDICAZIONE

- ▶ Usare solo gli ugelli e i filtri forniti con il prodotto.
- ▶ Se non si utilizza l'accessorio ugello [12], è possibile fissarlo al perno del serbatoio spray [7] utilizzando il gancio di sospensione multiplo [11a] per facilitarne il trasporto.

## ● Mescolare la soluzione spray

### ⚠ AVVERTENZA!

▶ Mescolare i prodotti chimici rigorosamente secondo le istruzioni del produttore. Una miscelazione errata può produrre fumi tossici o soluzioni esplosive.

▶ Mescolare solo la quantità di liquido necessaria per l'uso.

▶ **Rischio di contatto accidentale del materiale da spruzzare con la pelle e gli occhi!** Indossare sempre dispositivi di protezione individuale appropriati come indicato dal produttore del prodotto chimico quando si usano, si preparano, si maneggiano, si spruzzano o si smaltiscono i prodotti chimici. Questi dispositivi comprendono almeno occhiali di sicurezza, guanti, protezione respiratoria e abbigliamento protettivo.

- Non spruzzare mai fitofarmaci liquidi non diluiti.
- Preparare la soluzione e riempire il serbatoio spray **[3]** solo all'aperto o in aree ben ventilate.
- Mescolare e riempire solo in aree in cui la fuoriuscita può essere facilmente contenuta.
- Tenere pronti abbastanza stracci per raccogliere immediatamente le fuoriuscite.
- Preparare solo una quantità di soluzione sufficiente per il compito da svolgere in modo che non rimangano residui.
- Non mescolare diversi prodotti chimici a meno che la miscela non sia stata approvata dal produttore.

- I liquidi da spruzzare devono essere fluidi come l'acqua. I liquidi più densi non possono essere spruzzati correttamente.
- Evitare di contaminare l'ambiente, l'approvvigionamento idrico e/o la rete fognaria pubblica con gli spray.
- I residui inutilizzati di spray devono sempre essere raccolti in un contenitore adatto e smaltiti dalle autorità locali o nazionali.
- Evitare qualsiasi contatto diretto con gli spray. In caso di contatto con gli spray, sciacquare immediatamente le parti del corpo interessate con abbondante acqua pulita. Se necessario, consultare un medico.
- Tenere i bambini, gli animali domestici e i giocattoli (compresi quelli per animali domestici) lontano dalle aree in cui si mescolano e si applicano i pesticidi per almeno il tempo indicato sull'etichetta dello spray. Se sull'etichetta non è specificato un tempo, aspettare che i pesticidi si siano asciugati prima di accedere nuovamente all'area.
- Conservare gli spray fuori dalla portata dei bambini e degli animali domestici in un armadio chiuso a chiave o in un capanno da giardino. Si consiglia di dotare gli armadi e le cassette di serrature di sicurezza a prova di bambino o di lucchetti. Le serrature di sicurezza sono disponibili presso il proprio negozio di ferramenta.
- Insegnare ai bambini che "i pesticidi sono veleno" - qualcosa che non dovrebbero mai toccare o mangiare.

## ● Primi passi se una persona è entrata a contatto con pesticidi

### ■ Ingestione:

- Richiedere l'intervento di un medico.
- Una vittima che è cosciente dovrebbe bere una piccola quantità di acqua per diluire il pesticida.
- Non indurre il vomito se non consigliato da un centro antiveleni o da un medico.

### ■ Contatto con la pelle:

- Rimuovere gli indumenti contaminati.
- Sciacquare immediatamente le parti del corpo interessate con abbondante acqua pulita.
- Se la pelle sembra bruciata, non applicare pomate.
- Richiedere eventualmente l'intervento di un medico.

### ■ Inalazione:

- Se la vittima si trova all'aperto, spostarla o portarla via dall'area in cui sono stati applicati recentemente i pesticidi.
- Se la vittima si trova al chiuso, portarla o trasportarla immediatamente fuori all'aria aperta.
- Allentare i vestiti stretti della vittima. Se la pelle della vittima è blu o la vittima ha smesso di respirare, praticargli la respirazione artificiale (se si sa come fare) e chiamare i soccorsi.

### ■ Contatto con gli occhi:

- Tenere le palpebre aperte e sciacquare immediatamente con acqua pulita.
- Non usare prodotti chimici o gocce a meno che non sia stato istruito da un medico o da un centro antiveleni.

- Coprire l'occhio con un panno pulito e consultare immediatamente un medico.

## ● Riempimento del serbatoio spray

### ⚠ **AVVERTENZA! Rischio di contatto accidentale dello spray con la pelle e gli occhi.**

- ▶ Indossare sempre dispositivi di protezione individuale appropriati come prescritto dal produttore del prodotto chimico quando si usano, si preparano, si maneggiano, si spruzzano o si smaltiscono i prodotti chimici. Questi dispositivi comprendono almeno occhiali di sicurezza, guanti, protezione respiratoria e abbigliamento protettivo.
- ▶ Evitare l'avvio involontario. Assicurarsi che l'interruttore sia spento e che la batteria [18] sia stata rimossa dal prodotto.
- ▶ Il volume massimo del serbatoio spray [3] è di 16 litri. Non riempire eccessivamente il serbatoio spray!

### **INDICAZIONE**

- ▶ Pulire e risciacquare accuratamente i contenitori di misura utilizzati per il riempimento del serbatoio spray [3] e per la premiscelazione dei materiali da spruzzo.
- ▶ Il filtro a cestello [26] impedisce alle particelle di sporco che possono intasare o danneggiare la pompa di entrare nel serbatoio spray.
- ▶ Rimettere sempre il filtro a cestello prima di rimontare il coperchio del serbatoio spray [8].

## INDICAZIONE

- ▶ Usare solo fitofarmaci approvati dalle autorità locali/nazionali di regolamentazione dei fitofarmaci per l'uso con irroratrici a spalla.

### Prima di riempire il serbatoio spray con la soluzione da spruzzare

1. Effettuare una prova con acqua di rubinetto. Controllare la tenuta di tutte le parti del prodotto.

### Riempimento del serbatoio spray pulito

1. Posizionare il serbatoio spray [3] su una superficie piana.
2. Svitare e rimuovere il coperchio del serbatoio spray [8]. Controllare che il filtro a cestello [26] sia inserito correttamente (fig. E).
3. Versare con cura fino a 16 litri della soluzione spray nel serbatoio spray [3].
4. Dopo aver riempito, mettere il coperchio del serbatoio spray [8]. Serrare saldamente il coperchio del serbatoio spray.

## INDICAZIONE

- ▶ Attaccare un'etichetta al prodotto per indicare quale prodotto chimico viene utilizzato.

## ⚠ AVVERTENZA!

- ▶ Non tentare mai di riempire il serbatoio spray [3] mentre lo si porta.

### Cambio del materiale da spruzzare

Se nel serbatoio spray [3] c'è ancora del materiale da spruzzare:

1. Svitare il coperchio del serbatoio spray [8] e rimuovere il filtro a cestello [26].

2. Versare il materiale da spruzzare dal serbatoio spray [3] in un contenitore approvato per i prodotti chimici. Non conservare i prodotti chimici nel serbatoio spray per lungo tempo.
3. Usare acqua pulita per pulire e sciacquare il serbatoio spray [3] e gli accessori. Si può aggiungere una piccola quantità di un detergente delicato per la casa.
4. Riempire il nuovo materiale da spruzzare (vedi "Riempimento del serbatoio spray").

## ● Funzionamento

### ● Accendere e spegnere

(Fig. B)

L'accensione del prodotto mette il prodotto in modalità standby. Il prodotto spruzza solo se si preme il grilletto [28] mentre il prodotto è acceso.

#### Accensione:

- Premere l'interruttore ON/OFF [14].

#### Aumento della pressione

- Premere il tasto di selezione della pressione [16].
- La pressione aumenta ogni volta che si preme il tasto fino all'impostazione 6, dopodiché la pressione torna all'impostazione 2.

#### Spegnimento

- Premere nuovamente l'interruttore ON/OFF [14].

Il prodotto è dotato di un display del livello di carica [15]. Questo mostra il livello di carica della batteria [18] quando la batteria è inserita nel prodotto. Quando il prodotto viene acceso, il display del livello di carica si accende.

Display del livello di carica	Livello di carica
Rosso/arancione/verde	Massimo

Display del livello di carica	Livello di carica
Rosso/arancione	Medio
Rosso	Basso

## ● Spruzzatura

### ⚠ AVVERTENZA!

► Rischio di contatto accidentale del materiale da spruzzare con la pelle e gli occhi. Indossare sempre dispositivi di protezione individuale appropriati secondo le istruzioni del produttore del prodotto chimico quando si usano, si preparano, si maneggiano, si spruzzano o si smaltiscono i prodotti chimici. Questi dispositivi comprendono almeno occhiali di sicurezza, guanti, protezione respiratoria e abbigliamento protettivo.

► Prima di spruzzare prodotti chimici, controllare quanto vicini ci si trova ad aree sensibili come scuole, ospedali, campi sensibili, corsi d'acqua, patrimoni zootecnici, fattorie e aree di pascolo delle api.

- Lavorare solo all'aperto o in luoghi molto ben ventilati, ad es. in serre aperte.
- Non mangiare, bere o fumare quando si lavora con i fitofarmaci.
- Se si viene interrotti durante l'applicazione del materiale da spruzzare (ad es. da una telefonata), chiudere bene il contenitore del materiale da spruzzare e metterlo fuori dalla portata dei bambini che potrebbero accedere all'area mentre si è assenti.
- Non soffiare mai fuori gli ugelli o altri componenti con la bocca.
- Non spruzzare in direzione di persone o animali. Evitare di spruzzare nelle giornate di vento. I materiali spruzzati potrebbero essere accidentalmente soffiati su piante o oggetti che non dovrebbero essere spruzzati. Spruzzare sempre in direzione del vento.
- Una pressione di spruzzatura troppo alta o troppo bassa o condizioni meteorologiche sfavorevoli possono provocare una concentrazione errata della soluzione.
- Non spruzzare mai in direzione degli astanti.
- Fare particolare attenzione in condizioni scivolose - umidità, neve, ghiaccio, su pendii o terreni irregolari.
- Attenzione agli ostacoli: Fare attenzione ai rifiuti, ai ceppi, alle radici e ai fossati in cui si potrebbe inciampare.
- Fare pause tempestive per evitare la stanchezza e l'esaurimento e per ridurre il rischio di incidenti.
- Lavorare con calma e attenzione: alla luce del giorno e solo quando la visibilità è buona. Rimanere vigili per non mettere in pericolo gli altri.
- Non lavorare mai su una scala o su un altro supporto non sicuro.
- Quando si lavora all'aperto e nei giardini, fare particolare attenzione a non ferire i piccoli animali.
- Per evitare una deriva, quando si spruzza vanno presi in considerazione vari parametri. Esempi:
  - Ugelli
  - Pressione
  - Lunghezza del tubo ugello
  - Velocità del vento
- Per ridurre il rischio di scosse elettriche, non lavorare mai vicino a fili o cavi elettrici sotto tensione.

- Pulire sempre il prodotto prima di riempirlo con un altro materiale da spruzzare (vedi “Pulizia e manutenzione”).
- Non utilizzare il prodotto a temperature superiori a +40 °C all’ombra o alla luce diretta del sole.

### Avviare la spruzzatura

- Premere il grilletto **[28]** verso il basso per rilasciare un getto adatto a spruzzare i comuni prodotti chimici per la casa e il giardino.

### Terminare la spruzzatura

- Rilasciare il grilletto **[28]**.

### Spruzzatura continua senza tenere premuto il grilletto

(Fig. M)

1. Premere il grilletto **[28]** verso il basso.
2. Spingere il fermo di bloccaggio **[35]** in avanti in modo che si trovi in posizione di blocco.

### Sblocco del grilletto dalla spruzzatura continua

1. Premere ulteriormente il grilletto **[28]**.
2. Ripiegare il fermo di bloccaggio **[35]** sotto il grilletto **[28]** (fig. M).

### INDICAZIONE

- ▶ Non lasciare il prodotto al sole cocente o vicino a una fonte di calore durante le pause di lavoro.
- ▶ Un sovradosaggio può danneggiare le piante e l’ambiente. Un sottodosaggio può dare luogo a un trattamento non riuscito delle piante.

## ● Pulizia e manutenzione

### ⚠ AVVERTENZA!

- ▶ Spegnerne sempre il prodotto prima dei lavori di ispezione, manutenzione e pulizia, rimuovere la batteria **[18]** e lasciare raffreddare il prodotto!
- ▶ Eseguire le riparazioni e i lavori di manutenzione solo in base a queste istruzioni! Tutti gli altri lavori devono essere effettuati solo da una persona qualificata!

### ⚠ AVVERTENZA! Rischio di contatto con sostanze chimiche!

- ▶ Indossare sempre dispositivi di protezione individuale appropriati secondo le istruzioni del produttore del prodotto chimico quando si usano, si preparano, si maneggiano, si spruzzano o si smaltiscono i prodotti chimici. Questi dispositivi dovrebbero comprendere almeno occhiali di sicurezza, guanti, protezione respiratoria e abbigliamento protettivo.

## ● Manutenzione

- Controllare che il prodotto e gli accessori (ad es. gli ugelli) non siano usurati o danneggiati prima e dopo ogni utilizzo. Se si riscontrano danni (ad es. crepe sull’accessorio ugello **[12]**, foro nel filtro del cestello **[26]** o nel filtro piccolo **[36]**), sostituire l’accessorio con parti nuove. Osservare i requisiti tecnici (vedi “Dati tecnici”).
- Controllare regolarmente la tracolla **[6]** per verificare la presenza di sfilacciamenti. Sostituire la tracolla se è usurata o sfilacciata.

- È possibile ordinare ugelli/filtri di ricambio e altri pezzi di ricambio non elencati (ad esempio il caricabatterie) tramite la nostra linea telefonica di assistenza (vedi “Assistenza”). Tenere a portata di mano il numero IAN quando si chiama il servizio di assistenza per acquistare i pezzi di ricambio.

## ● Riparazione

Se si nota una perdita, probabilmente è danneggiato un anello di tenuta vicino all’origine della perdita. L’anello di tenuta può usurarsi col tempo, causando crepe e una perdita. Sostituzione dell’anello di tenuta:

1. Spegnerne il prodotto: Premere l’interruttore ON/OFF **14**.
  2. Rimuovere la batteria **18**.
  3. Seguire le istruzioni nella sezione “Pulizia” per pulire le parti nell’area della perdita.
  4. Smontare il prodotto all’origine della perdita. Controllare l’anello di tenuta per eventuali segni di usura o crepe.
- Se un anello di tenuta è rotto o incrinato, sostituirlo con un anello di tenuta adatto. Fare attenzione al diametro esterno dell’anello di tenuta.
  - Dopo aver sostituito un anello di tenuta, riempire il serbatoio spray **3** con acqua pulita. Eseguire una prova per verificare se la perdita è stata eliminata.
  - Contattare un centro di assistenza autorizzato o una persona altrettanto qualificata per farlo controllare e riparare.

## ● Pulizia

**⚠ AVVERTENZA! Rischio di esposizione a sostanze chimiche!**

Indossare sempre dispositivi di protezione individuale appropriati come prescritto dal produttore del prodotto chimico quando si usano, si preparano, si maneggiano, si spruzzano o si smaltiscono i prodotti chimici. Questi dispositivi comprendono almeno occhiali di sicurezza, guanti, protezione respiratoria e abbigliamento protettivo.

### INDICAZIONE

► Non utilizzare detergenti o disinfettanti chimici, alcalini, abrasivi o altri detergenti o disinfettanti aggressivi per pulire il prodotto in quanto potrebbero danneggiare le superfici.

1. Preparare un contenitore approvato per i prodotti chimici. Premere il grilletto **28** verso il basso per spruzzare il materiale spray rimanente nel contenitore. Rilasciare il grilletto non appena il materiale da spruzzare è stato completamente svuotato.
2. Spegnerne il prodotto: Premere l’interruttore ON/OFF **14**.
3. Estrarre la batteria **18**.
4. Svitare la valvola di intercettazione **37** dal tubo flessibile **2**.
5. Allentare il dado della valvola di intercettazione **37** per far defluire il materiale da spruzzare rimasto (fig. N).
6. Svitare l’impugnatura **1** della valvola di intercettazione **37**.
7. Estrarre il filtro piccolo **36** (fig. O).
8. Rimuovere l’accessorio ugello **12**.

9. Svitare il coperchio del serbatoio spray **8** ed estrarre il filtro a cestello **26**.
- Se nel serbatoio spray **3** c'è ancora del materiale da spruzzare:
    - Versare il materiale da spruzzare dal serbatoio a spruzzo **3** in un contenitore approvato per i prodotti chimici. Non conservare i prodotti chimici nel serbatoio spray per lungo tempo.
    - Pulire e sciacquare il serbatoio spray **3** e gli accessori con acqua pulita. Si può aggiungere una piccola quantità di un detergente delicato per la casa.
  - Usare un panno umido e privo di lanugine per pulire il serbatoio spray **3**. Asciugare la superficie con un panno asciutto.
  - Le seguenti parti possono essere rimosse e pulite sotto l'acqua corrente:
    - **9** Tubo ugello in acciaio inox
    - **10** Tubo ugello in plastica
    - **12** Accessori ugello
    - **26** Filtro a cestello
    - **36** Filtro piccolo
  - Se l'accessorio ugello **12** o la testina di spruzzo a cono **33** sono intasati, pulirli infilandovi un ago.
  - Se il filtro a cestello **26** e il filtro piccolo **36** non possono essere puliti bene sotto l'acqua corrente, usare una spazzola per pulirli.
- Pulire le singole parti ai seguenti intervalli:

Parte	Azione	Prima dell'uso	Dopo l'uso	Ogni settimana	Ogni mese	Ogni 3 mesi
Intero prodotto	Controllo visivo	X	-	-	-	-
	Pulizia	-	X	-	-	-
<b>3</b> Serbatoio spray	Svuotamento e pulizia	-	X	-	-	-
<b>9</b> Tubo ugello in acciaio inox	Pulizia	-	X	-	-	-
<b>10</b> Tubo ugello in plastica						
<b>12</b> Accessori ugello						
<b>26</b> Filtro a cestello	Pulizia	-	-	-	-	X
<b>36</b> Filtro piccolo						
<b>37</b> Valvola di intercettazione	Pulizia	-	X	-	-	-

- Gli intervalli di cui sopra si applicano a condizioni di funzionamento normali. Se il proprio orario di lavoro giornaliero è più lungo, regolare gli intervalli specificati di conseguenza.

## ● Conservazione

1. Spegnerne il prodotto: Premere l'interruttore ON/OFF [14].
  2. Estrarre la batteria [18].
  3. Scaricare tutto il materiale da spruzzo dal serbatoio [3], dal tubo ugello in acciaio inox [9], dal tubo ugello in plastica [10] e dagli accessori ugello [12]. Il prodotto e i suoi accessori possono essere danneggiati dal gelo se non vengono completamente svuotati.
- Conservare il prodotto e i suoi accessori vuoti e puliti, con il tubo ugello in acciaio inox [9], il tubo ugello in plastica [10] e l'accessorio ugello [12] rivolti verso l'alto.
  - Conservare il prodotto e i suoi accessori in un luogo buio, asciutto, privo di polvere, al riparo dal gelo e ben ventilato.
  - Conservare sempre il prodotto fuori dalla portata dei bambini.
  - La temperatura ideale di stoccaggio a lungo termine (più di 3 mesi) è compresa tra +20 °C e +26 °C.
  - Conservare i prodotti chimici solo in contenitori sicuri e approvati.
  - Conservare i prodotti chimici fuori dalla portata dei bambini e degli animali.

## ● Risoluzione dei problemi

**⚠ AVVERTENZA! Rischio di contatto accidentale del materiale da spruzzare con la pelle e gli occhi!**

- ▶ Indossare sempre dispositivi di protezione individuale appropriati come indicato dal produttore del prodotto chimico quando si usano, si preparano, si maneggiano, si spruzzano o si smaltiscono i prodotti chimici. Questi dispositivi comprendono almeno occhiali di sicurezza, guanti, protezione respiratoria e abbigliamento protettivo.

## Messa in funzione dopo l'inverno

- Controllare che il vano batteria, il serbatoio spray [3], il tubo ugello in acciaio inox [9], il tubo ugello in plastica [10] e gli accessori ugello [12] non siano sporchi e, se necessario, pulirli.
- Controllare che il prodotto e tutte le parti di alimentazione dell'acqua non presentino perdite.

## Indicazioni sulla batteria

- Conservare la batteria [18] solo parzialmente carica. Prima di uno stoccaggio più lungo, la batteria andrebbe caricata dal 40 % al 60 % (rosso e arancione nell'indicatore di stato della batteria [21]).
- Controllare il livello di carica della batteria [18] ogni 3 mesi circa se la si conserva per un periodo più lungo. Ricaricare se necessario.

## ● Trasporto

- Prima del trasporto: Spegnerne il prodotto – premere l'interruttore ON/OFF [14]. Estrarre la batteria [18]. Lasciare scorrere tutti gli spray dal serbatoio spray [3].
- Proteggere il prodotto contro urti e forti vibrazioni, soprattutto durante il trasporto in veicoli.
- Mettere in sicurezza il prodotto contro lo scivolamento e il ribaltamento.

**⚠ AVVERTENZA! Rischio di contatto accidentale del materiale da spruzzare con la pelle e gli occhi!**

- ▶ Prima di iniziare a lavorare con il prodotto, premere il grilletto **28** verso il basso fino a scaricare completamente la pressione. Se la pressione non è stata scaricata prima, le sostanze chimiche possono spruzzare fuori in modo incontrollato quando si lavora con il prodotto.
- ▶ Dopo il lavoro, fare una prova con acqua pulita.

Guasto	Possibile causa	Soluzione
Il prodotto non si accende.	La batteria <b>18</b> non è inserita correttamente.	Inserire la batteria <b>18</b> correttamente.
	La batteria <b>18</b> è scarica.	Ricaricare la batteria <b>18</b> .
Il prodotto non spruzza.	Non c'è pressione.	Spegnere il prodotto: Premere l'interruttore ON/OFF <b>14</b> .
	Nel serbatoio spray <b>3</b> non ci sono prodotti chimici.	Riempire il serbatoio spray <b>3</b> di prodotti chimici.
	L'accessorio ugello <b>12</b> o la testina di spruzzo a cono <b>33</b> sono bloccati.	Spegnere il prodotto, rimuovere la batteria <b>18</b> e scaricare la pressione. Pulire l'accessorio ugello <b>12</b> o la testina di spruzzo a cono <b>33</b> inserendovi un ago (vedi "Pulizia e manutenzione").
	Il filtro piccolo <b>36</b> è bloccato.	Spegnere il prodotto, rimuovere la batteria <b>18</b> e scaricare la pressione. Pulire il filtro piccolo <b>36</b> sotto l'acqua corrente con una spazzola (vedi "Pulizia e manutenzione").
C'è una perdita.	Le parti interessate non sono collegate correttamente.	Spegnere il prodotto, rimuovere la batteria <b>18</b> e scaricare la pressione. Collegare correttamente le parti interessate.
	L'anello di tenuta è danneggiato.	Spegnere il prodotto, rimuovere la batteria <b>18</b> e scaricare la pressione. Sostituire l'anello di tenuta.

## ● Smaltimento

Non scaricare mai i prodotti chimici nelle fognature o negli scarichi, ma smaltirli in modo corretto e rispettoso dell'ambiente, ad esempio depositandoli in un apposito punto di raccolta.

L'imballaggio è composto da materiali ecologici che possono essere smaltiti presso i siti di raccolta locali per il riciclo.



Osservare l'identificazione dei materiali di imballaggio per lo smaltimento differenziato, i quali sono contrassegnati da abbreviazioni (a) e da numeri (b) con il seguente significato: 1-7: plastiche/20-22: carta e cartone/80-98: materiali compositi.

### Prodotto:



Points de collecte sur [www.aufairdesdechets.fr](http://www.aufairdesdechets.fr)  
Privilégiez la réparation ou le don de votre appareil !



Il prodotto, i suoi accessori e i materiali di imballaggio sono riciclabili e soggetti alla responsabilità estesa del produttore. Per un migliore trattamento dei rifiuti, smaltirli separatamente seguendo i diversi simboli della raccolta differenziata.

Il logo Triman è valido solamente per la Francia.



E' possibile informarsi circa le possibilità di smaltimento del prodotto usato presso l'amministrazione comunale o cittadina.



Per questioni di tutela ambientale non gettare il prodotto usato tra i rifiuti domestici, ma provvedere invece al suo corretto smaltimento. Presso l'amministrazione competente è possibile ricevere informazioni circa i siti di raccolta e i relativi orari di apertura.

Le batterie/Gli accumulatori difettosi o usati devono essere riciclati. Smaltire le batterie/gli accumulatori e/o il prodotto presso i punti di raccolta indicati.



**Uno smaltimento scorretto delle batterie/gli accumulatori procura danni all'ambiente!**

Estrarre le batterie/il pacchetto batteria dal prodotto prima dello smaltimento.

È vietato smaltire le batterie/gli accumulatori con i rifiuti domestici. Possono contenere metalli pesanti nocivi e sono soggetti a smaltimento come rifiuti speciali. I simboli chimici dei metalli pesanti sono i seguenti: Cd = cadmio, Hg = mercurio, Pb = piombo. Consegnare, pertanto, le batterie/gli accumulatori esausti presso un punto di raccolta comunale.

## ● Garanzia

Il prodotto è stato fabbricato accuratamente secondo severe direttive di qualità ed è stato controllato meticolosamente prima della consegna. In caso di difetti di materiale o fabbricazione l'acquirente può far valere diritti legali nei confronti del venditore. La nostra garanzia sotto riportata non costituisce alcun limite ai diritti legali dell'acquirente.

Questo prodotto è garantito per 5 anni con decorrenza dalla data di acquisto. La garanzia decorre dalla data d'acquisto. Conservare lo scontrino originale in un posto sicuro perché questo documento viene richiesto come prova dell'avvenuto acquisto.

Tutti i danni o difetti presenti già al momento dell'acquisto devono essere comunicati subito dopo l'apertura della confezione.

Se entro 5 anni dalla data di acquisto di questo prodotto si rileva un difetto di materiale o di fabbricazione, noi procederemo, a nostra discrezione, alla riparazione o sostituzione gratuita del prodotto o al rimborso del prezzo di acquisto. Un eventuale intervento in garanzia non prolunga né rinnova il periodo di garanzia stesso. Ciò vale anche per le parti sostituite e riparate.

Questa garanzia decade in caso di danneggiamento oppure uso o manutenzione impropri del prodotto.

La prestazione in garanzia vale per difetti del materiale o di fabbricazione. Questa garanzia non si estende a componenti del prodotto esposti a normale logorio, che possono pertanto essere considerati come componenti soggetti a usura (esempio capacità della batteria, calcificazione, lampade, pneumatici, filtri, spazzole...). La garanzia non si estende altresì a danni che si verificano su componenti delicati (esempio interruttori, batterie, parti realizzate in vetro, schermi, accessori vari) nonché danni derivanti dal trasporto o altri incidenti.

## ● Gestione dei casi in garanzia

Per permetterci di risolvere rapidamente il vostro problema, procedete nel seguente modo:

Per tutte le richieste conservare lo scontrino e il codice articolo (IAN 472002\_2407) a prova dell'avvenuto acquisto.

Il codice articolo si trova nell'etichetta del prodotto, come incisione sul prodotto, nella pagina del titolo di queste istruzioni (in basso a sinistra) oppure nell'adesivo apposto sul retro o sul lato inferiore del prodotto.

In caso di errori di funzionamento o altri difetti contattare innanzitutto il seguente servizio di assistenza telefonicamente o per e-mail.

Potete inviare gratuitamente all'indirizzo dell'assistenza che vi è stato fornito un eventuale prodotto difettoso, allegando la ricevuta d'acquisto (scontrino), la descrizione del tipo di difetto e l'indicazione di quando si è verificato.



Su parkside-diy.com potete visionare e scaricare questo e molti altri manuali. Con questo codice QR accedete direttamente a parkside-diy.com. Scegliete il vostro paese e cercate le istruzioni per l'uso attraverso la maschera di ricerca. Inserendo il codice articolo (IAN) 472002\_2407 accedete alle istruzioni per l'uso relative al vostro articolo.

## ● **Assistenza**

### **IT Assistenza Italia**

Tel.: 800790789

E-Mail: [owim@lidl.it](mailto:owim@lidl.it)

# ● Dichiarazione di conformità UE

## DICHIARAZIONE DI CONFORMITÀ UE (N. 472002\_2407)

IAN: 472002\_2407  
Identificazione del prodotto: "Parkside" 20V Spruzzatore a pressione ricaricabile  
Numero di modello: HG12919

L'oggetto della dichiarazione di cui sopra è conforme alla pertinente normativa di armonizzazione dell'Unione:

Direttiva 2006/42/CE
Direttiva 2014/53/UE
Direttiva 2011/65/UE con tutte le relative modifiche

Riferimento alle pertinenti norme armonizzate o riferimenti alle altre specifiche tecniche in relazione alle quali è dichiarata la conformità:

N° / Parti
Direttiva 2006/42/CE
EN 62841-1: 2015/A11: 2022
EN ISO 19932-1: 2013
Direttiva 2014/53/UE
Salute e sicurezza (Art.3(1)(a))
EN 62841-1: 2015/A11: 2022
EN 50663:2017
CEM (Art.3(1)(b))
EN IEC 55014-1: 2021
EN IEC 55014-2: 2021
EN 301 489-1 V2.2.3:2019
Draft EN 301 489-17 V3.2.6:2023
Spettro (Art.3(2))
EN 300 328 V2.2.2:2019

L'oggetto della dichiarazione di cui sopra è conforme alla direttiva 2011/65/UE del Parlamento europeo e del Consiglio, dell'8 giugno 2011, sulla restrizione dell'uso di determinate sostanze pericolose nelle apparecchiature elettriche ed elettroniche:

N° / Parti
EN IEC 63000:2018

Depositaro della documentazione tecnica: OWIM GmbH & Co.KG



Firmato a nome e per conto di:

**OWIM GmbH & Co. KG, Stiftsbergstraße 1, 74167 Neckarsulm, Germania**

La presente dichiarazione di conformità è rilasciata sotto la sola responsabilità del produttore.

Traduzione della dichiarazione di conformità originale

Neckarsulm 12.11.2024  
Luogo Data

   
ppa. Stefan Haense ppa. Jøns Buchheim  
Firmatario autorizzato Firmatario autorizzato

IT



<b>Felhasznált figyelmeztető jelzések és szimbólumok</b> . . . . .	Oldal 327
<b>Bevezető</b> . . . . .	Oldal 328
Rendeltetés szerű használat . . . . .	Oldal 328
A csomagolás tartalma . . . . .	Oldal 328
A részegységek leírása . . . . .	Oldal 329
Műszaki adatok . . . . .	Oldal 329
<b>Biztonsági utasítások</b> . . . . .	Oldal 332
Általános biztonsági utasítások elektromos szerszámokhoz . . . . .	Oldal 332
Biztonsági utasítások háti permetezőkhöz . . . . .	Oldal 335
A rezgés és a zaj csökkentése . . . . .	Oldal 337
Teendők vészhelyzet esetén . . . . .	Oldal 338
További kockázatok . . . . .	Oldal 338
Akkutöltő készülékekre vonatkozó biztonsági utasítások . . . . .	Oldal 339
<b>Előkészületek</b> . . . . .	Oldal 339
Tartozékok . . . . .	Oldal 340
<b>Jellemzők</b> . . . . .	Oldal 340
<b>Akkumulátorcsomag</b> . . . . .	Oldal 340
Az akkumulátorcsomag feltöltése . . . . .	Oldal 340
Az akkumulátorcsomag behelyezése/kivétele . . . . .	Oldal 341
Az akkumulátorcsomag töltöttségének ellenőrzése . . . . .	Oldal 341
<b>PARKSIDE alkalmazás</b> . . . . .	Oldal 341
A termék csatlakoztatása a PARKSIDE alkalmazáshoz . . . . .	Oldal 341
A termék újrcsatlakoztatása a PARKSIDE alkalmazáshoz . . . . .	Oldal 342
A termék összekapcsolása a PARKSIDE alkalmazással az első alkalommal . . . . .	Oldal 342
<b>Használat előtt</b> . . . . .	Oldal 343
A vállsúly felszerelése . . . . .	Oldal 343
A rozsdamentes acél fúvókacsó felszerelése . . . . .	Oldal 343
A rozsdamentes acél fúvókacsó hosszának beállítása . . . . .	Oldal 343
A kúpos szórófej beállítása a rozsdamentes acél fúvókacsóvön . . . . .	Oldal 343
A műanyag fúvókacsó felszerelése . . . . .	Oldal 344
Fúvókafeltétek felszerelése . . . . .	Oldal 344
A permetezőoldat kikeverése . . . . .	Oldal 344
Első lépések növényvédő szerekkel való érintkezés esetén . . . . .	Oldal 345
A permetezőtartály feltöltése . . . . .	Oldal 346

<b>Kezelés</b> .....	Oldal 347
Be- és kikapcsolás .....	Oldal 347
Permetezés .....	Oldal 347
<b>Tisztítás és ápolás</b> .....	Oldal 349
Karbantartás .....	Oldal 349
Javítás .....	Oldal 349
Tisztítás .....	Oldal 350
Tárolás .....	Oldal 351
Szállítás .....	Oldal 352
<b>Hibaelhárítás</b> .....	Oldal 352
<b>Mentesítés</b> .....	Oldal 353
<b>Garancia</b> .....	Oldal 354
Garanciális ügyek lebonyolítása .....	Oldal 355
<b>Szerviz</b> .....	Oldal 355
<b>EU-megfelelőségi nyilatkozat</b> .....	Oldal 356

## Felhasznált figyelmeztető jelzések és szimbólumok

Ebben a használati útmutatóban, a csomagoláson és az adattáblán az alábbi figyelmeztető jelzések láthatók:

	<p>Olvassa el a használati útmutatót.</p>		<p>Viseljen védőszemüveget!</p>
	<p><b>VESZÉLY!</b> Ez a szimbólum a „Veszély” szó mellett nagy kockázati tényezőre hívja fel a figyelmet, melyet ha nem kerülnek el, az súlyos sérülésekhez vagy halálesethez vezet.</p>		<p>Viseljen légzésvédő maszkot!</p>
	<p><b>FIGYELMEZTETÉS!</b> Ez a szimbólum a „Figyelmeztetés” szó mellett közepes kockázati tényezőre hívja fel a figyelmet, melyet ha nem kerülnek el, az súlyos sérülésekhez vagy akár halálesethez is vezethet.</p>		<p>Viseljen védőruházatot!</p>
	<p><b>VIGYÁZAT!</b> Ez a szimbólum a „Vigyázat” szó mellett alacsony kockázati tényezőre hívja fel a figyelmet, melyet ha nem kerülnek el, az kisebb vagy mérsékelt sérülésekhez vezethet.</p>		<p>Alkatrészek cseréje és a termék tisztítása előtt, vagy ha a terméket nem használja, kapcsolja ki a terméket és vegye ki az akkumulátorcsomagot.</p>
	<p>Egyenáram/-feszültség (akkumulátorcsomag)</p>		<p>Az akkumulátorcsomagot óvja a tűztől.</p>
	<p>Váltóáram/-feszültség (akkutöltő készülék)</p>		<p>Az akkumulátorcsomagot óvja a hőtől, valamint a tartós és erős napfénytől.</p>
<p>T3.15A</p> 	<p>Biztosíték (akkutöltő készülék)</p>		<p>Az akkumulátorcsomagot óvja a víztől és a nedvességtől.</p>

	A terméket csak száraz helyiségekben, beltéren használja (akkutöltő készülék).		A CE-jelzés azt jelzi, hogy a termék megfelel a rá vonatkozó EU előírásoknak.
	A permetezés során tartsa a közeli személyeket távol.		Biztonsági utasítások Kezelési utasítások

## 20 V AKKUS HÁTI PERMETEZŐ

### ● Bevezető

Gratulálunk új termékének vásárlása alkalmából. Ezzel a döntésével vállalatunk értékes terméke mellett döntött. A használati utasítás ezen termék része. A biztonságra, a használatára és a megsemmisítésre vonatkozó fontos tudnivalókat tartalmazza. A termék használata előtt ismerje meg az összes használati és biztonsági tudnivalót. A terméket csak a leírtak szerint és a megadott felhasználati területeken alkalmazza. A termék harmadik személy számára való továbbadása esetén kézbesítse vele annak a teljes dokumentációját is.

### ● Rendeltetésszerű használat

Ez a 20 V akkus háti permetező (a továbbiakban „termék” vagy „elektromos szerszám”) kizárólag szabadban, jól szellőző területen használható.

A termék beltéren, vagy gyenge szellőzésű helyeken nem használható.

A termék kizárólag háztartási használatra, magáncélra készült, üzleti célokra nem használható.

A terméket csak magánterületeken használhatják olyan felnőtt személyek, akik megfelelő képzésben részesültek a termék használata során fennálló veszélyekkel és a betartandó óvintézkedésekkel kapcsolatban.

A termék kereskedelmi forgalomban kapható háztartási és kerti vegyszerek permetezésére használható, mint pl.:

- Rovarirtó szerek
- Gombaölő szerek
- Gyomirtó szerek
- Műtrágyák

A termék növények öntözésére is használható.

A terméket más célra ne használja.

Mindig az adott célra alkalmas szerszámot használja! Alkatrészek vásárlása és használata során vegye figyelembe a termék műszaki előírásait (lásd a „Műszaki adatok” c. részt)!

A termék más használati módjai, módosításai nem rendeltetésszerűnek minősülnek és életveszély, sérülések és károk kockázatával járnak. A gyártó nem vállal felelősséget a nem rendeltetésszerű használatból eredő károkért. A terméket nem üzleti felhasználásra, vagy egyéb alkalmazásra szánták.

### ● A csomagolás tartalma

#### FIGYELMEZTETÉS!

- ▶ A termék és a csomagolóanyagok nem játékszerek! Gyermek nem játszhatnak a műanyag zacskókkal, fóliákkal és az apró alkatrészekkel! Lenyelés és fulladás veszélye!

- 1 20 V Akkus háti permetező
- 1 Vállszij
- 1 Rozsdamentes acél fúvókacső
- 1 Műanyag fúvókacső
- 1 Szélessugarú fúvóka
- 1 Kétféjű fúvóka
- 1 Egyféjű fúvóka
- 1 Ködfúvóka
- 1 Akasztókampó
- 1 Többágú akasztókampó
- 1 Használati útmutató

## MEGJEGYZÉS

- ▶ Akkumulátorcsomag és az akkumulátor gyorsöltő készüléke nincs mellékelve.

## ● A részegységek leírása

### A ábra:

- 1 Fogó
- 2 Tömlő
- 3 Permetezőtartály
- 4 Betöltési skála
- 5 Az akkutartó rekesz fedele
- 6 Vállszij
- 6a Szíjkapocs ×4
- 7 A permetezőtartály csapja
- 8 A permetezőtartály fedele
- 9 Rozsdamentes acél fúvókacső
- 10 Műanyag fúvókacső
- 11 Akasztókampó
- 11a Többágú akasztókampó
- 12 Fúvókafejek:
  - Szélessugarú fúvóka ×1
  - Kétféjű fúvóka ×1
  - Egyféjű fúvóka ×1
  - Ködfúvóka ×1

### B ábra:

- 13 Nyomásjelző
- 14 Be-/kikapcsológomb
- 15 Töltöttségjelző
- 16 Nyomásállító gomb
- 17 Csatlakozási állapotjelző LED

### C ábra:

- 18 Akkumulátorcsomag\*
- 19 Kioldógomb
- 20  gomb (töltöttségi szint)
- 21 Töltöttségjelző
- 22 Elektromos vezeték csatlakozóval
- 23 Akkutöltő készülék (gyorstöltő készülék)\*
- 24 Töltési LED – piros
- 25 Töltési LED – zöld

- \* Akkumulátorcsomag és az akkumulátor gyorsöltő készüléke nincs mellékelve.

### E–P ábra:

- 26 Kosárszűrő
- 27 Akasztólyuk ×4
- 28 Kioldó
- 29 Hollandi anya ×2
- 30 Rögzítőgyűrű ×2
- 31 O alakú gyűrű ×2
- 32 Csőanya
- 33 Kúpos szórófej
- 34 Akkucsatlakozó
- 35 Záróretesz
- 36 Kisméretű szűrő
- 37 Zárószелеp

## ● Műszaki adatok

20 V Akkus háti permetező	PPRDS 20-Li C3
Névleges feszültség:	20 V
A szivattyú típusa:	Membrános
A tartály űrtartalma:	16 l
Üzemi nyomás:	2–6 bar (állítható)

<b>20 V Akkus háti permetező</b>	<b>PPRDS 20-Li C3</b>
Max. működési hőmérséklet:	40 °C
Súly (üresen):	kb. 4 kg (akkumulátorcsomag nélkül)
Súly (teljes):	kb. 20 kg
Maradék oldat a permetezőtartályban (max.):	250 ml
IP védelmi besorolás:	IPX1

## Méreték

Feltét	Lyukméret	Ø
12 Szélessugarú fúvóka	–	2 mm
12 Egyfejű fúvóka	–	2 mm
12 Kétfejű fúvóka	–	2 mm
12 Ködfúvóka	–	0,8 mm
26 Kosárszűrő	0,25 mm	–
33 Kúpos szórófej	–	1,8 mm
36 Kisméretű szűrő	0,18 mm	–

## Átfolyási sebesség (l/h)

Feltét	Átfolyási sebesség (l/h)	Névleges nyomás (bar)
12 Szélessugarú fúvóka	90,9	4,4
12 Egyfejű fúvóka	81,8	5,5
12 Kétfejű fúvóka	128,3	2,0
12 Kúpos szórófej (ködfúvás)	117,3	2,5
33 Kúpos szórófej (ködfúvás)	61,8	5,8
33 Kúpos szórófej (vízsugár)	125,2	2,0

<b>PARKSIDE Performance intelligens akkumulátor</b>	<b>Smart PAPS 204 A1/ Smart PAPS 208 A1</b>
Frekvenciatartomány:	2400–2483,5 MHz
Teljesítményszint:	≤ 20 dBm

## Töltési idő

	2 Ah akkumulá- torcsomag PAP 20 B1 *	4 Ah akkumulá- torcsomag PAP 20 B3 *	4 Ah Smart PAPS 204 A1 *	8 Ah Smart PAPS 208 A1 *
Max. 2,4 A Töltőkészülék PLG 20 A4/C1 *	60 min	120 min	120 min	210 min
Max. 4,5 A Töltőkészülék PLG 20 A3/C3 *	35 min	60 min	50 min	120 min
Max. 4,5 A Töltőkészülék PDSLГ 20 A1 *	35 min	60 min	50 min	120 min
Töltőkészülék Smart PLGS 2012 A1 *	35 min	35 min	35 min	45 min

\* Akkumulátorcsomag és az akkumulátor gyorsöltő készüléke nincs mellékelve.

## Ajánlott környezeti hőmérséklet (termék és akkumulátorcsomag)

Töltés alatt:	+4 °C és +40 °C között
Használat alatt:	+4 °C és +40 °C között
Tárolásnál:	+20 °C és +26 °C között

## Zajkibocsátási érték

A mért értékek meghatározása az EN 62841 alapján történt. Az elektromos szerszám A besorolású zajszintje tipikusan:

Hangnyomásszint $L_{pA}$ :	67,3 dB(A)
Bizonytalanság $K_{pA}$ :	3 dB
Hangteljesítményszint $L_{WA}$ :	75,3 dB(A)
Bizonytalanság $K_{WA}$ :	3 dB

## Rezgési értékek

A rezgési összérték (háromirányú vektorösszeg) megállapítása az EN 62841 szerint történt:

Rezgés a kéznél és a karnál $a_{h,D}$ :	<2,5 m/s <sup>2</sup>
Bizonytalanság $K_{WA}$ :	1,5 m/s <sup>2</sup>

## FIGYELMEZTETÉS!



Hordjon fülvédőt!

## MEGJEGYZÉS

- A megadott rezgési összérték és a megadott zajkibocsátási érték megállapítása egy szabványosított vizsgálati eljárás során került megállapításra, és felhasználható egy elektromos szerszám összehasonlítására egy másikkal.

## MEGJEGYZÉS

- ▶ A megadott rezgési összérték és a megadott zajkibocsátási érték továbbá felhasználható a terhelés előzetes becsülésére is.

## ⚠ FIGYELMEZTETÉS!

- ▶ A rezgés- és zajkibocsátási érték az elektromos szerszám tényleges használata közben eltérhet a megadott értéktől, az elektromos szerszám használati típusától és módjától, különösképpen a megmunkálandó munkadarab típusától függően. Próbálja a rezgési és a zajterhelést minél kisebbre csökkenteni. A rezgési terhelés csökkentése érdekében többek között a szerszám használata során viseljen kesztyűt, valamint csökkentse a munkaidőt. Ehhez a működési ciklus minden részét figyelembe kell venni (például amikor az elektromos szerszám kikapcsolt állapotban van, vagy amikor be van kapcsolva, de nincs terhelés alatt).



## Biztonsági utasítások

- **Általános biztonsági utasítások elektromos szerszámokhoz**

## ⚠ FIGYELMEZTETÉS!

- ▶ **Olvasson el minden, ehhez az elektromos szerszámhoz mellékelt biztonsági utasítást, figyelmeztetést, ábrát és műszaki adatot.** Az alábbi figyelmeztetések figyelmen kívül hagyása áramütéshez, tüzesettséghez és/vagy súlyos sérülésekhez vezethet.

## Őrizzen meg minden biztonsági utasítást és figyelmeztetést biztonságos helyen későbbi használatra.

A biztonsági utasításokban használt „elektromos szerszám” kifejezés hálózati áramról működő (hálózati kábellel rendelkező) és akkumulátorral működő (hálózati kábel nélküli) elektromos szerszámokra vonatkozik.

## Munkahelyi biztonság

1. **A munkaterület legyen mindig tiszta és jól megvilágított.** A rendetlenség vagy a rossz fényviszonyok balesetekhez vezethetnek.
2. **Az elektromos szerszámot ne használja robbanásveszélyes környezetben, ahol gyúlékony folyadékok, gázok vagy porok találhatóak.** Az elektromos szerszámok szikrákat keltenek, mely a port vagy a gázokat meggyújthatják.
3. **Az elektromos szerszám használata során tartsa a gyermekeket és az egyéb személyeket távol.** Ha megzavarják, elveszítheti az elektromos szerszám feletti uralmát.

## Elektromos biztonság

1. **Az elektromos szerszám hálózati csatlakozójának illenie kell a konnektorba. Ne módosítsa a csatlakozót. Ne használjon adapteres csatlakozódugaszt földelt elektromos szerszámokkal.** A módosítás nélküli csatlakozók és a megfelelően illeszkedő konnektorok használatával csökken az áramütés kockázata.
2. **Kerülje a testi érintkezést olyan földelt felületekkel, mint például csövek, fűtőberendezések, sütők vagy hűtőszekrények.** Az áramütés veszélye megnő, ha a teste földelre van.

3. **Az elektromos szerszámokat tartsa esőtől, nedvességtől távol.** Ha az elektromos szerszám belsejébe víz jut be, az növeli az áramütés kockázatát.
4. **Az elektromos vezetéket kizárólag rendeltetésének megfelelően használja, azzal ne szállítsa vagy akassza fel az elektromos szerszámot, illetve ne használja a hálózati csatlakozó kihúzására a konnektorból. Az elektromos vezetéket óvja a hőtől, olajoktól, éles sarkoktól vagy mozgó alkatrészekről.** A sérült vagy összetekeredett elektromos vezetékek növelik az áramütés kockázatát.
5. **Ha az elektromos szerszámot kültéren használja, csak olyan hosszabbítót használjon, mely kültéri használatra alkalmas.** Egy kültéri használatra alkalmas hosszabbító használata csökkenti az áramütés kockázatát.
6. **Ha elkerülhetetlen, hogy az elektromos szerszámot nedves környezetben használják, használjon egy maradékáram-megszakítót.** Maradékáram-megszakító használata lecsökkenti az áramütés kockázatát.

### **Személyes biztonság**

1. **Az elektromos szerszám használata során legyen körültekintő, figyeljen arra, mit tesz, dolgozzon tudatosan. Ne használjon elektromos szerszámokat kábítószer, alkohol vagy gyógyszerek hatása alatt.** Az elektromos szerszám használata során csupán egy pillanatnyi figyelmetlenség is súlyos sérülésekhez vezethet.
2. **Viseljen személyes védőfelszerelést és mindig hordjon védőszemüveget.** A személyes

védőfelszerelés, például pormaszka, csúszásmentes biztonsági cipő, védősisak vagy fülvédő - az elektromos szerszám használatától függően - lecsökkenti a sérülések kockázatát.

3. **Ügyeljen arra, hogy az elektromos szerszám ne tudjon akaratlanul elindulni. Mielőtt az elektromos szerszámot az elektromos hálózatra és/vagy akkumulátorhoz csatlakoztatná, kézbe venné vagy mozgatná, ellenőrizze, hogy az ki van-e kapcsolva.** Ha az elektromos szerszám szállítása során az ujját a bekapcsológombon tartja, illetve ha az elektromos szerszám bekapcsolt állapotban van és az elektromos hálózatra csatlakozik, az balesetekhez vezethet.
4. **Az elektromos szerszám bekapcsolása előtt a beállító szerszámokat, csavarkulcsokat távolítsa el.** Ha egy szerszám vagy egy kulcs az elektromos szerszám egy forgó részébe kerül, az sérüléseket okozhat.
5. **Kerülje a szokatlan testhelyzeteket. Álljon biztosan és mindig őrizze meg az egyensúlyát.** Így képes lesz az elektromos szerszámot szokatlan helyzetekben is az irányítása alatt tartani.
6. **Viseljen megfelelő ruházatot. Ne viseljen laza ruházatot vagy ékszereket. A haját, ruházatát és a kesztyűjét tartsa a forgó alkatrészekről távol.** A laza ruházatot, ékszereket vagy haját a készülék mozgó részei elkapathatják.
7. **Ha porelszívó- vagy gyűjtőkészülékek kerültek beszerelésre, figyeljen azok csatlakoztatására és helyes használatára.** A porelszívó használata csökkenti a por okozta veszélyeket.

8. **Kerülje a hamis biztonságérzetet, és ne hagyja figyelmen kívül az elektromos szerszámokra vonatkozó biztonsági szabályokat akkor sem, ha a gyakori használatnak köszönhetően azok kezelésében már tapasztalt.** A figyelmetlen kezelés a pillanat törtrésze alatt is sérülésekhez vezethet.

### **Az elektromos szerszám használata és kezelése**

1. **Ne terhelje túl az elektromos szerszámot. Az adott munkához az arra alkalmas elektromos szerszámot használja.** A megfelelő elektromos szerszám jobban és biztonságosabban dolgozhat, ha azt a megfelelő teljesítmény-tartományon belül használja.
2. **Ne használjon meghibásodott kapcsolóval rendelkező elektromos szerszámot.** Ha egy elektromos szerszámot nem lehet be- vagy kikapcsolni, az veszélyes és szerelésre szorul.
3. **A készülék beállítási műveletei, szerszámcsereje valamint a készülék tárolása előtt húzza ki a hálózati csatlakozót a konnektorból és/vagy vegye ki a kivehető akkumulátort.** Ezzel az óvintézkedéssel megelőzi az elektromos szerszám akaratlan bekapcsolását.
4. **A használaton kívüli elektromos szerszámokat tartsa gyermekek számára nem elérhető helyen. Ne hagyja, hogy az elektromos szerszámot olyan személyek használják, akik azzal kapcsolatban nem rendelkeznek tapasztalattal vagy nem olvasták el ezeket az utasításokat.** Az elektromos szerszámok tapasztalatlan kezében veszélyesek.

5. **Ápolja az elektromos szerszámokat és a szerszámcsereket gondosan. Ellenőrizze a mozgó részek kifogástalan működését, hogy azok nem ragadnak-e be, hogy vannak-e törött vagy sérült alkatrészek, és hogy az elektromos szerszám működését semmi sem befolyásolja. A sérült alkatrészeket az elektromos szerszám használatba vétele előtt meg kell javíttatni.** Sok baleset okozója az elektromos szerszámok gondatlan karbantartása.
6. **Gondoskodjon a vágószerszámok élességéről és tisztaságáról.** A gondosan ápoltt, éles pengékkel rendelkező vágószerszámok kevésbé hajlamosak a beragadásra, és könnyebben irányíthatóak.
7. **Az elektromos szerszámot, annak alkatrészeit, szerszámcsereket stb. ezen útmutató szerint használja. Ennek során vegye figyelembe a munka körülményeit és az elvégzendő feladatot.** Az elektromos szerszámok nem rendeltetésszerű használata veszélyes helyzetekhez vezethet.
8. **Tartsa a fogantyúkat és a fogófelületeket szárazon, tisztán, olajoktól és zsíradékoktól mentesen.** A csúszós fogantyúk és fogófelületek miatt nem biztosítható az elektromos szerszám biztonságos kezelése és irányítása váratlan helyzetekben.

### **Az akkumulátoros szerszám használata és kezelése**

1. **Az akkumulátorokat csak olyan töltőkészülékekben töltsen fel, melyeket a gyártó ajánl.** Egy olyan töltőkészülék, mely csak bizonyos típusú akkumulátorokhoz alkalmas, más akkumulátorokkal történő használat esetén tűzveszélyt okozhat.

2. **Az elektromos szerszámokban csak a hozzájuk készült akkumulátorokat használja.**  
Más akkumulátorok használata sérülésekhez és tűzveszélyhez vezethet.
3. **A használaton kívüli akkumulátorokat tartsa iratkapcsoktól, pénzérméktől, kulcsoktól, szögektől, csavaroktól vagy más olyan kisméretű fém tárgyaktól távol, melyek összeköttetést hozhatnak létre a csatlópontok között.** Az akkumulátor csatlópontjai közötti rövidzárlat égési sérülésekhez vagy tűzesethez vezethet.
4. **Helytelen használat esetén az akkumulátor kifolyhat. Kerülje az érintkezést a folyadékkal. Akaratlan érintkezés esetén öblítse le vízzel. Ha a folyadék a szembe kerül, további orvosi segítségre is szükség van.** A kilépő akkumulátorfolyadék bőrirritációkat és égési sérüléseket okoz.
5. **Ne használjon sérült vagy módosított akkumulátorokat.**  
A sérült vagy módosított akkumulátorok előre nem látható módon viselkedhetnek, és tűzesetet, robbanást vagy sérüléseket okozhatnak.
6. **Az akkumulátort ne tegye ki tűznek vagy magas hőmérsékleteknek.** A tűz vagy a 130 °C feletti hőmérséklet robbanáshoz vezethet.
7. **Kövesse a töltésre vonatkozó utasításokat, és soha ne töltsen az akkumulátort vagy az akkumulátoros szerszámot a kezelési útmutatóban megadott hőmérsékleti tartományon kívül.**  
A helytelen vagy a megengedett hőmérsékleti tartományon kívüli töltés tönkretelheti az akkumulátort, valamint tűzeset veszélyével jár.

## Szerviz

1. **Az elektromos szerszám javítási munkálatait bízza képzett szakemberre, és csak eredeti pótalkatrészeket használjon.**  
Így gondoskodhat az elektromos szerszám biztonságos működésének megőrzéséről.
2. **Soha ne próbálja az akkumulátort megjavítani, ha az megsérült.**  
Az akkumulátorok karbantartási munkálatait csak a gyártó vagy annak a meghatalmazott ügyfélszolgálat végezheti.

## ● Biztonsági utasítások háti permetezőkhöz

- A háton viselhető permetezőt csak olyan növényvédő szerekkel használható, melyeket a helyi vagy országos növényvédőszer-felügyeleti hatóság háton viselhető permetezőkhöz engedélyezett.
- A permetezés alatt tartsa távol a területtől a járókelőket, gyermekeket és háziállatokat.
- Ügyeljen a permetezendő anyagok okozta veszélyekre. Mielőtt növényvédő szereket vagy más permetszereket használna a termékkel, figyelmesen olvassa el az eredeti tartályon lévő címkét, és kövesse az utasításokat.
- **Égés kockázata!** Ne használjon éghető folyadékokat, pl. benzint.
- **Robbanás kockázata!** Ne tegye közvetlen napfényre.
- Csak a gyártó által szállított vagy jóváhagyott alkatrészeket használja.
- Ne permetezzen szélbe, vízbe vagy ivóvízforrásba.
- Tartsa a kézi szórócsövet a szórás végző személytől ellentétes irányba.
- Miután folyadékot töltött a permetezőtartályba, húzza meg erősen a permetezőtartály fedelét.

- Csak kereskedelmi forgalomban kapható, vízbázisú vegyszereket használjon.
- Ne használjon lúgos önmelegítő vagy maró folyadékokat a termékkel. Ezek a fém alkatrészek korrózióját okozhatják vagy kimarhatják a permetezőtartályt és a tömlőt.
- A termék használata után ne hagyjon anyagmaradékokat vagy permetszert a permetezőtartályban. Minden használat után tisztítsa meg a terméket.
- A tömlő vagy a permetezőtartály károsodásának elkerülése érdekében ne töltsön be 45 °C feletti hőmérsékletű folyadékokat.
- Ne töltsen túl a permetezőtartályt.
- Ne használja a terméket szűk vagy zárt térben. A permetezést mindig jól szellőző területen végezze. A termék használata során ne dohányozzon, egyen vagy igyon.
- Ne dohányozzon azon a területen, ahol a terméket használja.
- Mindig viseljen megfelelő személyi védőfelszerelést (lásd az „Előkészületek” – „Tartozékok” c. részt). A személyi védőfelszerelésre vonatkozó konkrét információért forduljon szakértőhöz.
- Ne szórja a permetszert közvetlenül bőrrre.
- Ne irányítsa a fúvókát közvetlenül a permetezni kívánt növényekre vagy tárgyakra.
- Győződjön meg arról, hogy a permetszert olyan területre irányítja, amelyben a permetszerek nem tudnak kárt tenni.
- **Áramütés kockázata!** Ne permetezzen konnektorok irányába.
- Minden használat után alaposan mosson kezet, és mosson meg minden olyan területet, ahol a bőr a permetszerrel érintkezett.
- A termék kiürítése, tisztítása vagy tárolása előtt vegye ki az akkumulátort a termékből, hogy elkerülje annak véletlen bekapcsolását.
- Minden használat előtt alaposan vizsgálja át a terméket kívül és belül is, és ellenőrizze az összes alkatrészt.
- Ellenőrizze, hogy a tömlőkön nincsenek-e sérülések vagy repedések, nincs-e szivárgás, a fúvókák nincsenek-e eltömődve, valamint hogy nincsenek-e hiányzó vagy sérült alkatrészek.
- Ha egy tömlő megsérül vagy egy tömlőcsatlakozás kilazul, az véletlenül érintkezhet a permetezőoldattal, ami súlyos sérülésekhez vagy anyagi károkhoz vezethet.
- Sérülések esetén a terméket használat előtt javíttassa meg. A balesetek nagy részét a helytelenül karbantartott termékek okozzák.
- Ne emelje fel vagy hordozza a terméket a tömlőnél vagy a zárószelepnél fogva. A terméket csak a fogójánál vagy a vállsíjnál fogva szállítsa.
- Soha ne használja a terméket olyan helyiségben, ahol robbanásveszély áll fenn, valamint gyúlékony folyadékok vagy gázok közelében.
- A terméket ne merítse vízbe vagy egyéb folyadékokba. Ne helyezze a terméket olyan helyre, ahonnan kádba vagy mosdókagylóba eshet vagy oda be lehessen rántani.
- A terméket csak felállított helyzetben használja.
- Ne használja a terméket üres permetezőtartállyal.
- Fontos, hogy a biztonságos kezelést megfelelően megtanulja.

- Ne használja a terméket, ha fáradt, beteg vagy ha alkohol, kábítószer vagy gyógyszer hatása alatt áll.
- A termék használata előtt mindig végezzen szemrevételezéses ellenőrzést. Ne használja a terméket, ha az sérült. Ha a termék sérült, vizsgáltsa meg egy képzett szakemberrel.
- Mindig ellenőrizze a termék szivárgását. A termék használata előtt javítsa meg az esetleges szivárgásokat.
- Az össze- és szétszerelés során ne irányítsa az alkatrészeket saját magára vagy más személyekre.
- A terméket egyszerre csak 1 személy használhatja. 15 méteres körzetben nem tartózkodhatnak más személyek.
- Ha a fűvókából nem jön ki permet, vagy a permet mennyisége csökken, akkor a tömlő vagy a permetezőrendszer eltömődhetett. Öblítse ki és tisztítsa meg a tömlő és a permetezőrendszer minden részét (zárószelep, kisméretű szűrő, fűvókacső, tömlő, fűvóka) tiszta vízzel.
- A terméket hosszabb ideig tartó tárolását követően (pl. télen) töltsé fel a permetezőtartályt **3** tiszta vízzel. Az esetleges szivárgások vagy repedések ellenőrzéséhez csináljon egy próbajáratot.
- Minden használat után, különösen a permetezőtartály fedelének levétele előtt engedje le a maradék nyomást. Ehhez nyomja meg a kioldót.
- Semmilyen körülmények között ne módosítsa a terméket. A módosítások súlyos sérülésekhez vezethetnek.
- Minden olyan karbantartási és javítási munkálatot, amely nem szerepel ebben az útmutatóban, egy hivatalos szervizközpontnak kell elvégeznie.
- Kizárólag a gyártó által rendelkezésre bocsátott tartalék- és pótalkatrészeket használja. Minden egyéb javítási munkát bízson erre jogosult szervizközpontra. A nem megfelelő karbantartás, a nem megfelelő alkatrészek használata és a biztonsági elemek eltávolítása veszélyes helyzethez, például halálesethez, életveszélyes sérülésekhez és károkhoz vezethet.
- A használat során ügyeljen a kipermetezett mennyiségre.

## ● A rezgés és a zaj csökkentése

Csökkentse a használati időt, alkalmazzon kevesebb rezgéssel és zajjal járó használati módokat, valamint viseljen személyes védőfelszerelést, ezzel csökkentve a rezgés és a zaj hatásait.

Az alábbi intézkedések segítenek a rezgések és a zaj okozta ártalmak csökkentésében:

- A terméket kizárólag rendeltetésszerűen, az ebben az útmutatóban leírtak szerint használja.
- Ügyeljen a termék kifogástalan állapotára és gondoskodjon a megfelelő karbantartásról.
- Tartsa a terméket biztonságosan a fogóinál, illetve fogófelületeinél.
- A termék karbantartását végezze az utasításoknak megfelelően, továbbá ne feledkezzen meg az elégséges kenésről sem (ahol ez szükséges).
- A munkafolyamatot tervezze meg úgy, hogy a nagyobb rezgési értékű termékekkel végzett munka nagyobb időintervallumra tudjon eloszlni.

## ● Teendők vészhelyzet esetén

Ismerkedjen meg a termék használatával ennek az útmutatónak a segítségével. Tartsa észben a biztonsági utasításokat, és minden esetben kövesse azokat. Ez segít elkerülni a kockázatokat és veszélyeket.

- A termék használata során legyen mindig éber, így időben képes lesz a veszélyek felismerésére és kezelésére. A gyors beavatkozás segít megelőzni a súlyos személyi sérüléseket és anyagi károkat.
- Hibás működés esetén azonnal kapcsolja ki a terméket és vegye ki az akkumulátorcsomagot. Vizsgáltassa át és szükség szerint szereltesse meg a terméket egy képzett szakemberrel, mielőtt újra használná.
- Mindig tartsa kéznél a használati utasítást vagy a permetszer címkéjét, hogy vészhelyzet esetén tájékoztatni tudja az orvost a használt vegyszerről.
- Vészhelyzet esetén kövesse a vegyszer gyártójának a címkén feltüntetett utasításait.
- Vegye figyelembe a gyártó biztonsági adatlapján leírtakat.
- Eljárás balesetek esetén: Ha a permetezőoldattal érintkezett, kapcsolja ki a terméket a be-/kikapcsológomb **14** megnyomásával. Vegye le a terméket, ehhez emelje meg a vállsúly **6** két oldalán lévő fül alsó végét (P ábra).
- **Égésügyi kockázat a növényvédő szerekkel történő érintkezés esetén!** A növényvédő szerek belégzéssel, lenyeléssel vagy bőrön keresztül történő felszívódással egészségkárosodást okozhatnak. Kétség esetén, vagy ha tünetek jelentkeznek, forduljon

orvoshoz. Ezért tartsa be az alábbi biztonsági utasításokat:

- Vegye figyelembe a növényvédő szer címkéjén található biztonsági utasításokat.
- Tartsa szem előtt a megadott maximális koncentrációt.
- Bizonyos folyadékokhoz védőszemüveg, kesztyű vagy más óvintézkedés szükséges.
- Mindig kérjen biztonsági adatlapot a vegyi anyag gyártójától, és vegye azt figyelembe.
- A permetezőoldatot akkor ürítse ki, amikor Ön biztonságban van.

## ● További kockázatok

Még akkor is megmarad a személyi sérülések és anyagi károk potenciális veszélye, ha a terméket az előírásoknak megfelelően használja. A termék felépítéséből és kialakításából adódóan többek között az alábbi veszélyekkel lehet számolni:

- A rezgéssel járó egészségügyi kockázatok, amennyiben a terméket hosszabb ideig használják, illetve a kezelése és a karbantartása nem szakszerűen történik.
- Repülő tárgyak okozta személyi sérülések és anyagi károk veszélye.

## MEGJEGYZÉS

- ▶ A termék működés közben elektromágneses teret kelt! Ez a tér bizonyos körülmények között hatással lehet aktív vagy passzív orvosi implantátumok működésére! A súlyos vagy halálos sérülések veszélyének csökkentése érdekében az orvosi implantátumokkal rendelkező személyek érdeklődjenek orvosuknál vagy az orvosi implantátum gyártójánál, mielőtt a terméket használnák!

## ● Akkutöltő készülékekre vonatkozó biztonsági utasítások

- A készüléket akkor használhatják 8 éves és afeletti gyermekek, csökkent testi, érzékszervi vagy szellemi képességű, valamint megfelelő tapasztalattal és tudással nem rendelkező személyek, ha számukra felügyeletet biztosítanak vagy ha utasításokat kapnak a készülék biztonságos használatával kapcsolatban és megértik az azzal járó veszélyeket.
- A gyermekek nem játszhatnak a készülékkel.
- A tisztítást és a felhasználói karbantartást nem végezhetik gyermekek felügyelet nélkül.
- Ne töltsön újra nem újratölthető akkumulátorokat.
- Ennek az utasításnak a figyelmen kívül hagyása kockázatokkal jár.
- Ha az elektromos vezeték megsérül, a kockázatok elkerülése érdekében azt a gyártónak, az ügyfélszolgálatának, vagy egy annak megfelelő képzettségű szakembernek kell kicserélnie.
- Óvja az elektromos részeket a nedvességtől. Az áramütés elkerülése érdekében ezeket ne merítse vízbe vagy más folyadékokba. A készüléket

soha ne tartsa folyó víz alá. Kövesse a tisztításra, karbantartásra és javításra vonatkozó utasításokat.

- A készülék csak beltéri használatra alkalmas.

**⚠ FIGYELEM!** Az akkutöltő készülék kizárólag az alábbi típusú akkumulátorcsomagok feltöltésére használható:

Parkside 20 V akkumulátorcsomag		
PAP 20 B1	2 Ah	5 cella
PAP 20 B3	4 Ah	10 cella
PAPS 204 A1	4 Ah	5 cella
PAPS 208 A1	8 Ah	10 cella

- A HU (Magyarország), CZ (Csehország) és SK (Szlovákia) területén tartózkodó ügyfelek kompatibilis csereakkumulátorokat és töltőkészülékeket a LIDL webshopjában, a [www.lidl.de](http://www.lidl.de) címen, a SI (Szlovénia) területén tartózkodó ügyfelek pedig a [www.optimex-shop.com](http://www.optimex-shop.com) címen szerezhetnek be.

## ● Előkészületek

A termék biztonságos használatához elengedhetetlen a terméken és az ebben a használati útmutatóban található információk alapos ismerete. A termék mellett szintén jól kell ismernie a munkafolyamatot, amelybe belekezd. A termék használatbavétele előtt ismerkedjen meg a termék funkcióival és biztonsági előírásaival.

Ha először dolgozik ezzel a termékkel, kérjen gyakorlati tanácsokat egy tapasztalt kezelőtől a termék és a védőfelszerelés használatára vonatkozóan.

## ● Tartozékok

A termék biztonságos és megfelelő üzemeltetéséhez az alábbi tartozékokra, azaz szerszámokra és segédeszközökre van szükség:

- Kereskedelmi forgalomban kapható háztartási vegyszerek, pl. rovarirtó és gombaölő szerek, gyomirtók és műtrágyák
- Megfelelő személyes védőfelszerelés (PPE) pl.:
  - Áthatolhatatlan ruházat, védőruha
  - Áthatolhatatlan biztonsági csizma csúszásálló talppal, mely ellenáll a növényvédő szereknek
  - Áthatolhatatlan kesztyű, mely ellenáll a növényvédő szereknek
  - Az EN 166 jelű európai szabvány szerinti, jól rögzülő védőszemüveg
  - Megfelelő légzésvédő maszk
- Ezeket a tartozékokat egy helyi kereskedőtől megvásárolhatja. A vásárlás során tartsa szem előtt a termék műszaki követelményeit (lásd a „Műszaki adatok” c. részt).
- Ha bizonytalan, kérdezzen meg egy szakképzett szakembert, vagy kérjen tanácsot egy kereskedőtől.

### MEGJEGYZÉS

- ▶ Jelen használati útmutató az akkumulátorcsomagra és az akkutöltő készülékre vonatkozó információkat is tartalmaz. Akkumulátorcsomag és az akkutöltő töltő készülékek nincsenek mellékelve (lásd a „A csomagolás tartalma” c. részt).

## ● Jellemzők

- **Permetezőtartály:** A permetezőtartály [3] űrtartalma 16 liter.
- **Kioldó:** A kioldó [28] megnyomásakor a hagyományos háztartási és kerti vegyszer egy permetsugárban kifúvódik.
- **Záróretesz:** A záróretesz [35] folyamatos szórást tesz lehetővé a kioldó nyomva tartása nélkül.
- **Be-/kikapcsológomb:** A be-/kikapcsológomb [14] a termék be- és kikapcsolására, valamint a permetezés nyomásának szabályozására szolgál.
- **Akkufedél:** Az akkutartó rekesz fedele [5] megvédi az akkumulátorcsomagot a folyadékokkal való érintkezéstől.
- **Szűrő:** A kosárszűrő [26] és a kisméretű szűrő [36] kiszűrik a szilárd anyagdarabokat.
- **Fúvóka:** A fúvókafeltek [12] és a kúpos szórófej [33] segítségével választani lehet különféle szórási minták és átfolyási sebességek között.
- **Töltöttségjelző:** A töltöttségjelző [21] mutatja az akkumulátorcsomag [18] töltöttségi szintjét.
- **Vállszíj:** Vészhelyzetben a termék könnyen leoldható a felhasználóról a vállszíj [6] két oldalán lévő fül alsó végének megemelésével (P ábra).

## ● Akkumulátorcsomag

### ● Az akkumulátorcsomag feltöltése

C ábra

### MEGJEGYZÉS

- ▶ Az akkumulátorcsomag [18] bármikor tölthető, ez nem csökkenti az akkumulátor élettartamát.

## MEGJEGYZÉS

- ▶ A töltés megszakítása nem árt az akkumulátorcsomagnak **18**.
- ▶ Töltse fel az akkumulátorcsomagot **18** használat előtt, ha az akkumulátorcsomag töltöttsége közepes vagy alacsony szinten van.

1. Helyezze be az akkumulátorcsomagot **18** az akku gyorstöltő készülékbe **23**.
2. Dugja be az elektromos vezeték csatlakozóját **22** egy konnektorbá.
3. A töltési LED-ek (zöld **25** és piros **24**) jelzik az akku gyorstöltő készülék **23** és az akkumulátorcsomag **18** állapotát:

LED-ek	Állapot
A piros színű LED kigyullad	Az akkumulátorcsomag töltés alatt van
A zöld színű LED kigyullad	Az akkumulátorcsomag teljesen fel van töltve
A zöld és a piros LED villog	Az akkumulátorcsomag meghibásodott
A piros színű LED lámpa villog	Az akkumulátorcsomag túl hideg vagy túl meleg
A zöld színű LED kigyullad (akkumulátorcsomag nélkül)	A töltőkészülék üzembesz

- Amikor az akkumulátorcsomag **18** teljesen feltöltődött:
  - Vegye ki az akkumulátorcsomagot **18** az akku gyorstöltő készülékből **23**.
  - Húzza ki az elektromos vezeték csatlakozóját **22** a konnektorból.

## ● Az akkumulátorcsomag behelyezése/kivétele

1. Nyissa fel az akkutartó rekesz fedelét **5** (1 ábra).
2. **Behelyezés:** Helyezze rá az akkumulátorcsomagot **18** a vezetősínre, majd tolja vissza a termékbe. Az akkumulátorcsomag a helyére kattán.
3. **Kivétel:** Nyomja meg az akkumulátorcsomag **18** kioldógombjait **19**, majd húzza ki.
4. Zárja le az akkutartó rekesz fedelét **5**.

## ● Az akkumulátorcsomag töltöttségének ellenőrzése

C ábra

- Nyomja meg a gombot  **20** az akkumulátorcsomag **18**.
- A töltöttségjelző **21** jelzi az akkumulátorcsomag **18** töltöttségi szintjét:

LED-ek	Állapot
Piros – sárga – zöld	Az akkumulátorcsomag teljesen fel van töltve
Piros – sárga	Az akkumulátorcsomag félig van feltöltve
Piros	Az akkumulátorcsomagot fel kell tölteni



## ● PARKSIDE alkalmazás

## ● A termék csatlakoztatása a PARKSIDE alkalmazáshoz

### Az akkumulátor Bluetooth® funkciójának be- és kikapcsolása

- A Bluetooth® funkció bekapcsolásához tartsa lenyomva az akkumulátorcsomag **18**  gombját **20** 3 másodpercig. A töltöttségjelzők **21** narancssárga LED

fénye kigyullad. A Bluetooth® funkció ekkor be van kapcsolva.

- Engedje fel a  gombot **[20]**.
- A Bluetooth® funkció kikapcsolásához tartsa lenyomva az akkumulátorcsomag **[18]**  gombját **[20]** 10 másodpercig. A töltőtséggjelzők **[21]** narancssárga LED fénye kialszik. A Bluetooth® funkció ekkor ki van kapcsolva. A **PARKSIDE** alkalmazásban a termék offline állapotúként látható.

## ● A termék újracsatlakoztatása a PARKSIDE alkalmazáshoz

### MEGJEGYZÉS

- ▶ A termék csak akkor kapcsolható össze a **PARKSIDE** alkalmazással, ha az akkumulátorcsomag **[18]** be van helyezve a termékbe.
- ▶ A **PARKSIDE** alkalmazással kizárólag a **Smart Performance** akkumulátorok kapcsolhatók össze.

1. A Bluetooth® funkció bekapcsolásához tartsa lenyomva az akkumulátorcsomag **[18]**  gombját **[20]** 3 másodpercig.
2. Kapcsolja be okostelefonján a Bluetooth® funkciót.
3. Nyissa meg a **PARKSIDE** alkalmazást.

## ● A termék összekapcsolása a PARKSIDE alkalmazással az első alkalommal

1. A **Saját készülékeid** lapon válassza ki a **Készülék hozzáadása** vagy a **+** lehetőséget. A **PARKSIDE** alkalmazás elkezd keresni a közelben elérhető készülékeket. A **PARKSIDE** alkalmazás kijelzi, ha elérhető készülékeket talált.

2. Koppintson a termék nevére az akkumulátorcsomag **[18]** kiválasztásához.
3. Koppintson a **Végrehajtás** pontra a csatlakozás megerősítéséhez. Az akkumulátorcsomag **[18]** látható lesz a **Saját készülékeid** lapon, és ki lehet választani.
4. Válassza ki az akkumulátorcsomagot **[18]**. A termék adatait a **Saját készülékeid** lapon találja, ha az akkumulátorcsomag be van helyezve a termékbe.

### MEGJEGYZÉS

- ▶ Ha a csatlakozási állapotjelző LED **[17]** nem világít folyamatosan:
- ▶ Csatlakoztassa a termékhez az akkumulátorcsomagot **[18]**. Tartsa lenyomva a be-/kikapcsológombot **[14]** 5 másodpercig. A csatlakozási állapotjelző LED **[17]** néhány másodpercig villog, majd folyamatosan világít. A termék adatait a **Saját készülékeid** lapon találja.
- ▶ A **PARKSIDE** alkalmazással kizárólag a **Smart Performance** akkumulátorok kapcsolhatók össze.
- ▶ A **PARKSIDE** alkalmazás segítségével felügyelheti a terméket, és vezérelheti az egyes funkcióit. A funkciók az alkalmazás és a firmware frissítésével változhatnak. A **PARKSIDE** alkalmazással kapcsolatos további információk az intelligens akkumulátor útmutatójában található.
- ▶ A **PARKSIDE** alkalmazás az iOS 15.0, az Android 6.0, valamint ezek újabb verzióit támogatja.

## ● **Használat előtt**

### ● **A válszíj felszerelése**

(F ábra)

1. Akassza be a válszíjjon **6** lévő szíjkapcsokat **6a** a permetezőtartály **3** akasztólyukaiba **27**.
2. Állítsa be a válszíj **6** hosszát.

### ● **A rozsdamentes acél fúvókacső felszerelése**

(G ábra)

1. A rozsdamentes acél fúvókacső **9** végén egy O alakú gyűrű **31** található. Az acél fúvókacsőnek ezt a végét csatlakoztassa a zárószelephez **37**.
2. Tolja a hollandi anyát **29**, a rögzítőgyűrűt **30** és az O alakú gyűrűt **31** a zárószelep **37** menete irányába.
3. Csavarja a hollandi anyát **29** az óramutató járásával megegyező irányban, amíg az be nem rögzül.

#### MEGJEGYZÉS

- ▶ Amikor a rozsdamentes acél fúvókacsövet **9** nem használja: Opcionális – akassza a rozsdamentes acél fúvókacsövet a permetezőtartály csapján **7** lévő akasztókampóra **11**, hogy könnyebben tudja hordozni.

### ● **A rozsdamentes acél fúvókacső hosszának beállítása**

(H ábra)

#### MEGJEGYZÉS

- ▶ A rozsdamentes acél fúvókacsövet **9** úgy állítsa be, hogy ne tudja beszenyezni önmagát, a közelben állókat és a környezetet.

A rozsdamentes acél fúvókacső **9** kihúzható.

A rozsdamentes acél fúvókacső **9** hosszabbra húzása:

1. Csavarja a csőanyát **32** az óramutató járásával ellenkező irányban, amíg az ki nem lazul.
2. Húzza ki a rozsdamentes acél fúvókacsövet **9** a csúcánál, amíg az a kívánt hosszúságú nem lesz.
3. Csavarja a csőanyát **32** az óramutató járásával megegyező irányban, amíg az be nem rögzül.

#### MEGJEGYZÉS

- ▶ A környezet, a felhasználó vagy a közelben tartózkodók beszenyeződésének elkerülése érdekében szükség esetén hosszabbítsa meg a rozsdamentes acél fúvókacsövet **9**.

### ● **A kúpos szórófej beállítása a rozsdamentes acél fúvókacsövön**

(J ábra)

A kúpos szórófej **33** a rozsdamentes acél fúvókacsőre **9** előre fel van szerelve.

#### A szóráskép beállítása

- **Víz sugar:** Fordítsa el a kúpos szórófej **33** csúcsát az óramutató járásával ellenkező irányban (lazítsa ki a kúpos szórófejet).
- **Köd:** Fordítsa el a kúpos szórófej **33** csúcsát az óramutató járásával megegyező irányban (szorítsa meg a kúpos szórófejet).

## ● A műanyag fúvókacső felszerelése

(K, L ábra)

- Csatlakoztassa a műanyag fúvókacső [10] szabadon választott végét a zárószelepre [37].
- Tolja rá az O alakú gyűrűt [31], a rögzítőgyűrűt [30] és a hollandi anyát [29] a zárószelep [37] menetére.
- Fordítsa el a hollandi anyát [29] az óramutató járásával megegyező irányban, amíg az be nem rögzül (G ábra).

## ● Fúvókafeltétek felszerelése



A fúvókafeltéteket [12] csak a műanyag fúvókacsőre [10] lehet rászerezni.

A fúvókafeltéteket nem lehet a rozsdamentes acél fúvókacsőre [9] szerelni.

- Illessze bele a kívánt fúvókafejet [12] a műanyag fúvókacső [10] egyik végébe.
- Tolja az O alakú gyűrűt [31], a rögzítőgyűrűt [30] és a hollandi anyát [29] fúvókafej [12] menete irányába.
- A fúvókafej [12] menetének meghúzásához csavarja a hollandi anyát [29] az óramutató járásával megegyező irányban.

## A megfelelő fúvókafeltét kiválasztása

Szívófej	Használat
Szélessugarú fúvóka 	Egyenletes szóráskép
Kétféjű fúvóka 	Nagy felület permetezése Nagy méretű növények permetezése Nagy átfolyási mennyiség

Szívófej	Használat
Egyféjű fúvóka 	Kis felület permetezése Kis méretű növények permetezése
Ködfúvóka 	Ködpermet fúvása Nagy átfolyási mennyiség

## MEGJEGYZÉS

- ▶ A termékhez kizárólag a mellékelt fúvókákat és szűrőket használja.
- ▶ Ha nem használ fúvókafejet [12], azt az egyszerűbb hordozás érdekében a többágú akasztókompó [11a] segítségével opcionálisan rögzítheti a permetezőtartály csapjára [7].

## ● A permetezőoldat kikeverése

### ▲ FIGYELMEZTETÉS!

- ▶ A vegyszereket szigorúan a gyártói utasítások szerint keverje össze. A helytelen keverés következtében mérgező gőzök és robbanékony oldatok keletkezhetnek.
- ▶ Csak annyi folyadékot keverjen be, amennyire az adott alkalmazáshoz szüksége van.
- ▶ **A permetezőanyag bőrrel és szemmel való véletlen érintkezésének kockázata!** A vegyi anyagok használata, előkészítése, kezelése, permetezése és ártalmatlanítása során mindig viseljen a vegyi anyag gyártója által előírt megfelelő személyes védőfelszerelést. Ez a felszerelés legalább védőszemüveget, kesztyűt, légzésvédelmet és védőruházatot kell, hogy tartalmazzon.

- Soha ne permetezzen növényvédőszereket higítatlan állapotban.
  - A oldat elkészítését és a permetezőtartály [3] feltöltését kizárólag szabadban vagy jól szellőző helyen végezze.
  - A keverést és a betöltést csak olyan területeken végezze, ahol a kifolyt permetszert könnyedén meg lehet fékezni.
  - Tartson kéznél elég törülköződőt, hogy a kifolyt permetszert azonnal fel tudja törölni.
  - Csak az adott feladathoz szükséges mennyiségű oldatot készítsen, hogy ne maradjon felesleg.
  - Ne keverjen össze különböző vegyszereket, kivéve, ha a keveréket a gyártó jóváhagyta.
  - A permetezendő folyadékoknak olyan hígnak kell lenniük, mint a víz. A sűrűbb folyadékok nem permetezhetők megfelelően.
  - Kerülje a környezet, a vízellátás és/vagy a közüzemi csatornarendszer szennyezését a permetszerrel.
  - A fel nem használt permetszert mindig megfelelő tartályba kell gyűjteni, és azt a helyi vagy országos hatóságoknak kell ártalmatlanítaniuk.
  - Kerülje a permetszerekkel való közvetlen érintkezést. Permetszerekkel való érintkezés esetén azonnal öblítse le az érintett testrészeket bő tiszta vízzel. Szükség esetén forduljon orvoshoz.
  - A gyermekeket, háziállatokat és játékokat (beleértve a háziállatok játékait is) tartsa távol azoktól a területektől, ahol a növényvédő szereket keveri és alkalmazza, legalább a permetszer címkéjén feltüntetett ideig. Ha a címkén nincs feltüntetve idő, várjon, amíg a növényvédő szerek megszáradnak, mielőtt újra belépne a területre.
  - A permetszereket gyermekek és háziállatok számára elérhetetlen helyen, zárt szekrényben vagy kerti fészerben tárolja. A szekrényeket, tárolóládákat célszerű gyermekbiztos biztonsági zárral vagy lakattal ellátni. Biztonsági zárat a helyi barkácsruházban tud beszerezni.
  - Tanítsa meg a gyermekeknek, hogy „A növényvédő anyagok mérgezőek”, tehát azokhoz soha nem érhetnek, és azokat soha nem ehetik meg.
- **Első lépések növényvédő szerekkel való érintkezés esetén**
- **Lenyelés:**
    - Vegyen igénybe orvosi segítséget.
    - Az eszméleténél lévő áldozatnak kis mennyiségű vizet kell innia, hogy felhígítsa a növényvédő szert.
    - Csak akkor kell hányást erőltetni, ha a toxikológiai központ vagy az orvos ezt tanácsolja.
  - **Bőrre kerülés:**
    - Vegye le a szennyezett ruhákat.
    - Az érintett testrészeket azonnal elegendő tiszta vízzel le kell mosni.
    - Ha a bőrön égési sérülésekhez hasonló nyomok láthatók, ne használjon kenőcsöket.
    - Szükség esetén vegyen igénybe orvosi segítséget.
  - **Belégzés:**
    - Ha az áldozat a szabadban tartózkodik, vigye vagy húzza el az áldozatot arról a területről, ahol a azelőtt növényvédő szereket használtak.
    - Ha az áldozat bent van a lakásban, azonnal húzza vagy vigye ki a friss levegőre.

- Lazítsa meg az áldozat szoros ruházatát. Ha az áldozat bőre bekékül, vagy ha az áldozat már nem lélegzik, lélegeztesse mesterségesen (ha tudja, hogyan), és hívjon segítséget.

#### ■ Szembe kerülés:

- Tartsa nyitva a szemhéjakat, és azonnal öblítse ki tiszta vízzel.
- Ne használjon vegyszereket vagy cseppeket, kivéve, ha az orvos vagy a toxikológiai központ nem erre utasítja.
- Takarja le a szemet egy tiszta ruhával, és azonnal forduljon orvoshoz.

## ● A permetezőtartály feltöltése

### ⚠ FIGYELMEZTETÉS! A permetszer bőrrel és szemmel való véletlen érintkezésének kockázata.

- ▶ A vegyi anyagok használata, előkészítése, kezelése, permetezése és ártalmatlanítása során mindig viseljen a vegyi anyag gyártója által előírt megfelelő személyes védőfelszerelést. Ennek a felszerelésnek legalább védőszemüveget, kesztyűt, légzésvédelmet és védőruházatot kell tartalmaznia.
- ▶ Kerülje az akaratlan elindítást. Ellenőrizze, hogy a termék ki van-e kapcsolva, és hogy az akkumulátorcsomag [18] ki lett-e véve a termékből.
- ▶ A permetezőtartály [3] maximális űrtartalma 16 liter. Ne töltse túl a permetezőtartályt!

## MEGJEGYZÉS

- ▶ Alaposan tisztítsa meg és öblítse ki a permetezőtartály [3] feltöltésére és a permetezőanyagok előkeverésére használt mérőedényeket.
- ▶ A kosárszűrő [26] megakadályozza, hogy a szivattyút eltömítő vagy károsító szennyeződések a permetezőtartályba kerüljenek.
- ▶ Mindig cserélje ki a kosárszűrőt, mielőtt visszahelyezi a permetezőtartály fedelét [8].
- ▶ Csak olyan növényvédő szereket használjon, melyeket a helyi vagy országos növényvédőszer-felügyeleti hatóság háton viselhető permetezőkhöz engedélyezett.

### Mielőtt a permetezőtartályba a permetezőoldatot betölténé

1. Végezzen el egy próbajáratot csapvízzel. Ellenőrizze a terméket, hogy nem szivárogo-e.

### A tiszta permetezőtartály feltöltése

1. Állítsa a permetezőtartályt [3] egy egyenletes felületre.
2. Csavarja le a permetezőtartály fedelét [8], majd vegye le. Ellenőrizze, hogy a kosárszűrő [26] helyesen van-e beszerelve (E ábra).
3. Óvatosan öntsön be legfeljebb 16 liter permetezőoldatot a permetezőtartályba [3].
4. A betöltés után helyezze fel a permetezőtartály fedelét [8]. Húzza meg erősen a permetezőtartály fedelét.

## MEGJEGYZÉS

- ▶ Ragasszon címkét a termékre, jelölve, hogy milyen vegyszert használt.

## **▲ FIGYELMEZTETÉS!**

- ▶ Soha ne próbálja meg feltölteni a permetezőtartályt [3] viselés közben.

### **A permetezőanyag kicserélése**

Ha még maradt permetezőanyag a permetezőtartályban [3]:

1. Csavarja le a permetezőtartály fedelét [8], és vegye ki a kosárszűrőt [26].
2. Öntse a permetezőanyagot a permetezőtartályból [3] egy vegyszerek számára alkalmas tartályba. Ne tárolja a vegyszereket hosszú ideig a permetezőtartályban.
3. A permetezőtartályt [3] és a tartozékainak tisztításához és kiöblítéséhez tiszta vizet használjon. Egy kis mennyiségű lágy háztartási tisztítószer adható hozzá.
4. Töltse be az új permetezőanyagot (lásd a „A permetezőtartály feltöltése” c. részt).

### **● Kezelés**

#### **● Be- és kikapcsolás**

(B ábra)

A termék bekapcsoláskor készenléti módba áll. A termék csak a kioldó [28] megnyomásakor permetez, ha a termék bekapcsolt állapotban van.

#### **Bekapcsolás:**

- Nyomja meg a be-/kikapcsoló gombot [14].

#### **A nyomás növelése**

- Nyomja meg a nyomásállító gombot [16].
- A gomb minden megnyomásakor a nyomás emelkedik a 6 szintig, majd visszalép a 2 szintre.

### **Kikapcsolás**

- Nyomja meg a be-/kikapcsoló gombot [14] ismét.

A termék töltöttségjelzővel [15] rendelkezik. Ez jelzi az akkumulátorcsomag [18] töltöttségi szintjét, amikor az a termékbe be van helyezve. Amikor a terméket bekapcsolja, a töltöttségjelző kigyullad.

Töltöttségjelző	Töltöttségi szint
Piros/narancssárga/zöld	Maximum
Piros/narancssárga	Közepes
Piros	Alacsony

### **● Permetezés**

#### **▲ FIGYELMEZTETÉS!**

- ▶ A permetezőanyag bőrrel és szemmel való véletlen érintkezésének kockázata. A vegyi anyagok használata, előkészítése, kezelése, permetezése és ártalmatlanítása során mindig viseljen a vegyi anyag gyártója által előírt megfelelő személyes védőfelszerelést. Ennek a felszerelésnek legalább védőszemüveget, kesztyűt, légzésvédelmet és védőruházatot kell tartalmaznia.
- ▶ A vegyszerek permetezése előtt ellenőrizni kell, hogy milyen közel van érzékeny területekhez, például iskolákhoz, kórházakhoz, érzékeny mezőkhöz, vízfolyásokhoz, haszonállatokhoz, farmokhoz és méhlegelőkhöz.
- Csak a szabadban vagy nagyon jól szellőző helyeken, pl. nyitott üvegházakban dolgozzon.

- Ne egyen, ne igyon és ne dohányozzon, amikor növényvédő szerekkel dolgozik.
- Ha a permetezést meg kell szakítani, például egy telefonhívás miatt, zárja le megfelelően a permetezőanyag tartóedényét, és helyezze azt olyan helyre, ahol a területre érkező gyermekek nem érhetik el, amíg Ön távol van.
- Soha ne fújja ki a fúvókákat vagy más alkatrészeket szájjal.
- Ne permetezzen emberek vagy állatok irányába. Kerülje a permetezést szeles időben. A permetezett anyagok véletlenül ráfújódhatnak olyan növényekre vagy tárgyakra, amelyeket nem szabadna lefújni. Mindig a széllel egy irányba permetezzen.
- A túl magas vagy túl alacsony permetezési nyomás vagy a kedvezőtlen időjárási körülmények helytelen oldatkonzentrációhoz vezethetnek.
- Soha ne permetezzen a közelben állók felé.
- Legyen különösen óvatos csúszós körülmények között – nedvesség esetén, havas, jeges talajon, lejtőn vagy egyenetlen terepen.
- Ügyeljen az akadályokra: Figyeljen a hulladékokra, facsonkokra, gyökerekre és árkokra, amelyekben megbotolhat vagy eleshet.
- Ütemezzen be szüneteket, hogy ne tudjon túlzottan elfáradni vagy kimerülni, ezzel csökkenti a balesetek kockázatát.
- Mindig nyugodtan és figyelmesen dolgozzon, nappali fényben vagy jó látási viszonyok között. Legyen elővigyázatos, ne veszélyeztessen másokat.
- Soha ne dolgozzon létrán vagy más nem biztonságos támasztékon.
- A szabadban és a kertekben végzett munka során különösen ügyeljen arra, hogy a kisállatoknak ne okozzon kárt.
- Az elsodródás elkerülése érdekében a permetezés során különböző paramétereket kell figyelembe venni. Példáék:
  - Fúvókák
  - Nyomás
  - A fúvókacső hossza
  - Szélsébség
- Az áramütés veszélyének csökkentése érdekében soha ne dolgozzon feszültség alatt álló vezeték vagy elektromos kábelek közelében.
- Mindig tisztítsa meg a terméket, mielőtt más permetezőanyagot töltene bele (lásd a „Tisztítás és ápolás” c. részt).
- Ne üzemeltesse a terméket, amikor a hőmérséklet árnyékban meghaladja a +40 °C-ot árnyékban vagy közvetlen napfényben.

### A permetezés megkezdése

- Nyomja le a kioldót [28](#) a kereskedelmi forgalomban kapható háztartási és kerti vegyszerek szórásához.

### A permetezés befejezése

- Engedje fel az kioldót [28](#).

### Folyamatos permetezés a kioldó nyomva tartása nélkül

(M ábra)

1. Nyomja a kioldót [28](#) lefelé.
2. Nyomja előre a záróreteszt [35](#) hogy az lezárt állásban legyen.

### A kioldó kiengedése a folyamatos permetezésből

1. Nyomja meg a kioldót [28](#) tovább lefelé.
2. Hajtsa vissza a záróreteszt [35](#) a kioldó [28](#) alá (M ábra).

## MEGJEGYZÉS

- ▶ Ne hagyja a terméket a tűző napon vagy hőforrás közelében a munka szüneteltetése alatt.
- ▶ A túlادagolás árt a növényeknek és a környezetnek. A túl alacsony adagolás a növények eredménytelen kezeléséhez vezet.

## ● Tisztítás és ápolás

### ⚠ FIGYELMEZTETÉS!

- ▶ Ellenőrzés, karbantartási és tisztítási munkálatok előtt mindig kapcsolja ki a terméket, vegye ki az akkumulátorcsomagot [18], és hagyja a terméket lehűlni!
- ▶ A javítási és karbantartási munkákat csak ezen útmutató szerint végezze! Minden más munkálatot kizárólag képzett szakember végezhet!

### ⚠ FIGYELMEZTETÉS!

#### Vegyszerekkel való érintkezés kockázata!

- ▶ A vegyi anyagok használata, előkészítése, kezelése, permetezése és ártalmatlanítása során mindig viseljen a vegyi anyag gyártója utasításainak megfelelő személyes védőfelszerelést. Ez a felszerelés legalább védőszemüveget, kesztyűt, légzésvédelmet és védőruházatot kell, hogy tartalmazzon.

## ● Karbantartás

- Minden használat előtt és után ellenőrizze a terméket és a tartozékokat (pl. fűvókákat) kopás és sérülés szempontjából. Ha sérüléseket talál (pl. a fűvókafejek [12] megrepedése, a kosárszűrő [26] vagy a kisméretű szűrő [36] kilyukadása), cserélje ki a tartozékokat. Vegye figyelembe a műszaki követelményeket is (lásd a „Műszaki adatok” c. részt).
- Rendszeresen ellenőrizze a vállszíj [6] szélasodását. Ha a vállszíjat, ha az elkopott vagy szétfeszlott.
- Cserefűvókákat, -szűrőket és egyéb, a listán nem szereplő pótalkatrészeket (pl. töltőkészülék) a szervizünk forródrótján keresztül rendelhet (lásd „Szerviz”). Készítse elő az IAN-számot, ha szervizünk forródrótján keresztül pótalkatrészeket kíván rendelni.

## ● Javítás

Ha szivárgást észlel, valószínűleg megsérült egy tömítőgyűrű a szivárgás helye közelében. A tömítőgyűrű egy idő után elkophat, ami repedésekhez és szivárgáshoz vezethet. A tömítőgyűrű cseréje:

1. Kapcsolja ki a terméket: Nyomja meg a be-/kikapcsoló gombot [14].
  2. Vegye ki az akkumulátorcsomagot [18].
  3. A szivárgás helyén lévő alkatrészek megtisztítása során kövesse a „Tisztítás” c. fejezet utasításait.
  4. Szedje szét a terméket a szivárgás kiindulási helyénél. Ellenőrizze a tömítőgyűrűn az elhasználódás vagy a repedések jeleit.
- Ha egy tömítőgyűrű eltört vagy megrepedt, cserélje ki egy megfelelő tömítőgyűrűre. Figyelje meg a tömítőgyűrű külső átmérőjét.

- A tömítőgyűrű cseréje után töltsen meg a permetezőtartályt [3] tiszta vízzel. Végezzen egy próbajáratot annak megállapításához, hogy megszűnt-e a szivárgás.
- A termék átvizsgálásához vagy javításához forduljon egy arra jogosult szervizközponthoz vagy egy annak megfelelő képzettségű személyhez.

## ● Tisztítás

### ⚠ FIGYELMEZTETÉS! Vegyszeres terhelés kockázata!

A vegyi anyagok használata, előkészítése, kezelése, permetezése és ártalmatlanítása során mindig viseljen a vegyi anyag gyártója által előírt megfelelő személyes védőfelszerelést. Ennek a felszerelésnek legalább védőszemüveget, kesztyűt, légzésvédelmet és védőruházatot kell tartalmaznia.

### MEGJEGYZÉS

▶ A termék tisztításához ne használjon vegyi anyagokat, lúgokat, súrolószereket vagy egyéb durva tisztító- vagy fertőtlenítő anyagokat, mert azok kárt tehetnek a termék felületeiben.

1. Készítsen elő egy tartóedényt, mely alkalmas vegyszerek tárolására. A maradék permetezőanyagnak a tartóedénybe történő kifúvásához nyomja a kioldót [28] lefelé. Amint a permetezőanyag kiürült, engedje fel a kioldót.
2. Kapcsolja ki a terméket: Nyomja meg a be-/kikapcsoló gombot [14].
3. Vegye ki az akkumulátorcsomagot [18].
4. Csavarja le a zárószelepet [37] a tömlőről [2].
5. A maradék permetezőanyag kieresztéséhez lazítsa ki a zárószelep [37] csavaranyáját (N ábra).
6. Csavarja le a zárószelep [37] fogóját [1].
7. Vegye ki a kis méretű szűrőt [36] (O ábra).
8. Vegye le a fúvókafejet [12].
9. Csavarja le a permetezőtartály fedelét [8], és vegye ki a kosárszűrőt [26].
- Ha még maradt permetezőanyag a permetezőtartályban [3]:
  - Öntse a permetezőanyagot a permetezőtartályból [3] egy vegyszerek számára alkalmas tartályba. Ne tárolja a vegyszereket hosszú ideig a permetezőtartályban.
  - Tisztítsa ki a permetezőtartályt [3] és az alkatrészeket tiszta vízzel. Egy kis mennyiségű lágy háztartási tisztítószert adhat hozzá.
  - A permetezőtartály [3] kitisztításához használjon egy enyhén nedves, szőszmentes ruhát. Törölje szárazra a felületet egy száraz ruhával.
- Az alábbi alkatrészeket leszerelheti és megtisztíthatja folyó víz alatt:
  - [9] Rozsdamentes acél fúvókacső
  - [10] Műanyag fúvókacső
  - [12] Fúvókafejek
  - [26] Kosárszűrő
  - [36] Kisméretű szűrő
- Ha a fúvókafej [12] vagy a kúpos szórófej [33] eldugult, azokat tisztítsa meg egy tű beszúrásával.
- Ha a kosárszűrőt [26] vagy a kis méretű szűrőt [36] nem sikerül folyó víz alatt teljes mértékben megtisztítani, használjon ehhez egy kefét.

- Az egyes alkatrészeket az alábbi időközökben tisztítsa meg:

Alkatrész	Teendő	Használat előtt	Használat után	Hetente	Havonta	3 havonta
A teljes termék	Szemrevételezés	X	-	-	-	-
	Tisztítás	-	X	-	-	-
<b>3</b> Permetezőtartály	Kiürítés és tisztítás	-	X	-	-	-
<b>9</b> Rozsdamentes acél fúvókacsó	Tisztítás	-	X	-	-	-
<b>10</b> Műanyag fúvókacsó						
<b>12</b> Fúvókafejek						
<b>26</b> Kosárszűrő	Tisztítás	-	-	-	-	X
<b>36</b> Kisméretű szűrő						
<b>37</b> Zárószelep	Tisztítás	-	X	-	-	-
<ul style="list-style-type: none"> <li>■ A fenti időközök normál működési körülményekre vonatkoznak. Ha az Ön napi munkaideje hosszabb, akkor a megadott időközöket ennek megfelelően állítsa be.</li> </ul>						

## ● Tárolás

1. Kapcsolja ki a terméket: Nyomja meg a be-/kikapcsoló gombot **14**.
  2. Vegye ki az akkumulátorcsomagot **18**.
  3. Ürítse ki az összes permetezőanyagot a permetezőanyagot a permetezőtartályból **3**, a rozsdamentes acél fúvókacsóból **9**, a műanyag fúvókacsóból **10** és a fúvókafejekből **12**. A termékben és tartozékaiban a fagy kárt tesz, ha azokat nem ürítik ki teljesen.
- A terméket tárolja üresen és tisztán úgy, hogy a rozsdamentes acél fúvókacsó **9**, a műanyag fúvókacsó **10** és a fúvókafejek **12** felfelé nézzenek.
  - A terméket és alkatrészeit tárolja sötét, száraz, por- és fagymentes, jól szellőző helyen.
  - A mindig terméket tárolja gyermekek számára nem elérhető helyen.
  - Hosszú távú (3 hónapot meghaladó) tárolás esetén az ideális hőmérséklet +20 °C és +26 °C között van.
  - A vegyszereket csak biztonságos, erre alkalmas tartóedényekben tárolja.
  - A vegyszereket tárolja gyermekek és állatok számára nem elérhető helyen.
- ### Üzembehelyezés a tél elmúltával
- Ellenőrizze a permetezőtartály **3**, a rozsdamentes acél fúvókacsó **9**, a műanyag fúvókacsó **10** és a fúvókafejek **12** tisztaságát, és ha szennyezettek, tisztítsa meg őket.

- Ellenőrizze a termék és a vízvezetékei szivárgását.

### Utasítások az akkumulátorcsomaghoz

- Az akkumulátorcsomagot [18] csak részlegesen feltöltve tárolja. Hosszabb távú tárolás esetén az akkumulátorcsomag töltöttségének 40 % és 60 % százalék között kell lennie (a töltöttségjelző [21] piros és narancssárga).
- Ellenőrizze az akkumulátorcsomagok [18] töltöttségét körülbelül 3 havonta, ha azokat hosszabb ideig tárolja. Ha szükséges, töltsse.

### ● Hibaelhárítás

#### ⚠ FIGYELMEZTETÉS! A permetezőanyag bőrrel és szemmel való véletlen érintkezésének kockázata!

- ▶ A vegyi anyagok használata, előkészítése, kezelése, permetezése és ártalmatlanítása során mindig viseljen a vegyi anyag gyártója által előírt megfelelő személyes védőfelszerelést. Ez a felszerelés legalább védőszemüveget, kesztyűt, légzésvédelmet és védőruházatot kell, hogy tartalmazzon.
- ▶ Mielőtt a terméket használni kezdené, nyomja a kioldót [28] lefelé, amíg a nyomás teljes mértékben távozik. Ha a nyomást előzetesen nem engedi ki, a termékkel való munka során a vegyszerek ellenőrizhetetlenül kifröccsenhetnek.
- ▶ A munka után végezzen egy próbajáratot tiszta vízzel.

Hiba	Lehetséges ok	Megoldás
A terméket nem lehet bekapcsolni.	Az akkumulátorcsomag [18] nincs megfelelően behelyezve.	Helyezze be az akkumulátorcsomagot [18] helyesen.
	Az akkumulátorcsomag [18] kiürült.	Töltsse fel az akkumulátorcsomagot [18].

### ● Szállítás

- Szállítás előtt: Kapcsolja ki a terméket – nyomja meg a be-/kikapcsológombot [14]. Vegye ki az akkumulátorcsomagot [18]. Engedje le a permetszert a permetezőtartályból [3] teljesen.
- Óvja a terméket az ütődésektől, az erős rázkódásoktól, melyek különösen a szállítás során a járművekben érhetik.
- Rögzítse a terméket, hogy az ne tudjon elcsúszni vagy eldőlni.

Hiba	Lehetséges ok	Megoldás
A termék nem permetez.	Nincs nyomás.	Kapcsolja ki a terméket: Nyomja meg a be-/kikapcsoló gombot [14].
	Nincs vegyszer a permetezőtartályban [3].	Töltsön be vegyszert a permetezőtartályba [3].
	A fúvókafej [12] vagy a kúpos szórófej [33] eldugult.	Kapcsolja ki a terméket és vegye ki az akkumulátorcsomagot [18], majd engedje le a nyomást. A fúvókafej [12] vagy a kúpos szórófej [33] megtisztításához használjon egy tűt (lásd a „Tisztítás és ápolás” c. részt).
	A kis méretű szűrő [36] eldugult.	Kapcsolja ki a terméket és vegye ki az akkumulátorcsomagot [18], majd engedje le a nyomást. Tisztítsa meg a kis méretű szűrőt [36] folyó víz alatt egy kefe segítségével (lásd a „Tisztítás és ápolás” c. részt).
Szivárgás áll fenn.	Az érintett alkatrészek nincsenek megfelelően összekapcsolva.	Kapcsolja ki a terméket és vegye ki az akkumulátorcsomagot [18], majd engedje le a nyomást. Kapcsolja össze az érintett alkatrészeket megfelelően.
	A tömitőgyűrű sérült.	Kapcsolja ki a terméket és vegye ki az akkumulátorcsomagot [18], majd engedje le a nyomást. Cserélje ki a tömitőgyűrűt.

## ● Mentesítés

Soha ne engedje le a vegyszereket a lefolyóba vagy a csatornába, hanem megfelelő és környezetbarát módon ártalmatlanítsa azokat, például leadhatja egy arra kijelölt gyűjtőhelyen.

A csomagolás környezetbarát anyagokból készült, amelyeket a helyi újrahasznosító helyeken adhat le ártalmatlanítás céljából.



A hulladék elkülönítéséhez vegye figyelembe a csomagolóanyagban található jelzéseket. Ezek rövidítéseket (a) és számokat (b) tartalmaznak a következő jelentéssel: 1–7: műanyagok/20–22: papír és karton/80–98: kötőanyagok.

### Termék:



A termék, beleértve a tartozékokat és a csomagolóanyagokat is, újrahasznosítható, és a gyártó kiterjesztett felelőssége alá tartozik. A jobb hulladékkezelés érdekében az ábrán látható információk (szortírozási információk) alapján külön ártalmatlanítsa őket.

A Triman-logó csak Franciaországra vonatkozik.



A kiszolgált termék megsemmisítési lehetőségeiről lakóhelye illetékes önkormányzatánál tájékozódhat.



A környezete érdekében, ne dobja a kiszolgált terméket a háztartási szemétkosárba, hanem adja le szakszerű ártalmatlanításra. A gyűjtőhelyekről és azok nyitvatartási idejéről az illetékes önkormányzatnál tájékozódhat.

A hibás vagy elhasznált elemeket/akkukat újra kell hasznosítani. Szolgáltatassa vissza az elemeket/akkukat és/vagy a terméket az ajánlott gyűjtőállomásokon keresztül.



**Környezeti károk az elemek/akkuk hibás megsemmisítése következtében!**

A megsemmisítés előtt vegye ki az elemeket/az akkumulátorcsomagot a termékből.

Az elemeket/akkukat nem szabad a háziszemétkosárba dobni. Mérgező hatású nehézfémeket tartalmazhatnak és ezért különleges kezelést igénylő hulladéknak számítanak. A nehézfémek vegyjelei a következők: Cd = kadmium, Hg = higany, Pb = ólom. Ezért az elhasznált elemeket/akkukat egy közösségi gyűjtőhelyen adja le.

## ● **Garancia**

A terméket gondosan, szigorú minőségi előírások betartásával gyártottuk, és a szállítás előtt gondosan ellenőriztük. Anyag- vagy gyártási hibák esetén a termék eladójával szemben törvényes jogok illetik meg. Az Ön törvényes jogait az általunk alább meghatározott garancia semmilyen módon nem korlátozza.

Erre a termékre 5 év garanciát adunk a vásárlás dátumától számítva. A garancia idő a vásárlás dátumával kezdődik. Biztonságos helyen őrizze meg az eredeti vásárlói bizonylatot, mert ez a dokumentum szükséges a vásárlás bizonyításához.

A vásárláskor fennálló károkat és hiányosságokat a termék kicsomagolása után haladéktalanul jelezze.

Ha ezen a terméken a vásárlástól számított 5 éven belül anyag- vagy gyártási hibát észlel, választásunk szerint ingyenesen megjavítjuk vagy kicseréljük a terméket. A garancia idő nem hosszabbodik meg a helyette nyújtott szavatossági igény által. Ez a kicserélt vagy javított alkatrészekre is érvényes.

A garancia megszűnik, ha a terméket megrongálták, ill. nem szakszerűen kezelték vagy végezték a karbantartást.

A garancia az anyag- és gyártási hibákra vonatkozik. Ez a garancia nem terjed ki azokra a termékalkatrészekre, amelyek normál kopásnak vannak kitéve, és ezért gyorsan kopó alkatrésznek minősülnek (pl. elemekre, akkumulátorokra, tömlőkre, tintapatronokra), illetve a törékeny alkatrészek sérülésére, pl. kapcsolókra vagy üveg alkatrészekre.

## ● Garanciális ügyek lebonyolítása

Megkeresése gyors feldolgozásához kérjük, kövesse az alábbi utasításokat:

Megkeresés esetén kérjük, mindig készítse elő a pénztárblokkot és a termékszámot (IAN 472002\_2407) a vásárlás igazolására.

A termékszámot kérjük, olvassa le a típustábláról, a terméken elhelyezett gravírozásból, az útmutató címlapjáról (alul a bal oldalon), vagy a termék hátsó vagy alsó oldalán található matricáról.

Működési hiba vagy egyéb hiányosság fellépése esetén először vegye fel a kapcsolatot a következőkben felsorolt szervizek valamelyikével telefonon, vagy e-mailen.

A hibásnak ítélt terméket a pénztárblokk és a hiba leírásának és keletkezési idejének megjelölésével, díjmentesen küldheti el az Ön számára kijelölt szerviz címére.



A parkside-diy.com oldalon ezt és számos további kézikönyvet tud megtekinteni és letölteni. Ezzel a QR-kóddal közvetlenül a parkside-diy.com oldalra jut. Válassza ki az országot, és a keresőfelületen keresse meg a használati útmutatókat. A termékszám (IAN) 472002\_2407 beírásával juthat el az Ön termékének használati útmutatójához.

## ● Szerviz

**HU Szerviz Magyarország**

Tel.: 0680021536

E-mail: owim@lidl.hu

# EU-megfelelőségi nyilatkozat

## EU-MEGFELELŐSÉGI NYILATKOZAT (472002\_2407. sz.)

IAN: 472002\_2407  
Termékazonosító: "Parkside" 20V Akkus háti permetező  
Típuszám: HG12919

A fent ismertetett nyilatkozat tárgya megfelel a vonatkozó uniós harmonizációs jogszabálynak:

2006/42/EK irányelve
2014/53/EU irányelve
2011/65/EU irányelve az összes kapcsolódó módosítással

Az alkalmazott harmonizált szabványokra hivatkozás vagy az azokra az egyéb műszaki leírásokra való hivatkozás, amelyekkel kapcsolatban megfelelőségi nyilatkozatot tettek:

Szám / vonatkozó részek
2006/42/EK irányelve
EN 62841-1: 2015/A11: 2022
EN ISO 19932-1: 2013
2014/53/EU irányelve
Egészség- és biztonság (3(1)(a) cikk)
EN 62841-1: 2015/A11: 2022
EN 50663:2017
EMC (3(1)(b) cikk)
EN IEC 55014-1: 2021
EN IEC 55014-2: 2021
EN 301 489-1 V2.2.3:2019
Draft EN 301 489-17 V3.2.6:2023
Spektrum (3(2) cikk)
EN 300 328 V2.2.2:2019

A fent ismertetett nyilatkozat tárgya megfelel az egyes veszélyes anyagok elektromos és elektronikus berendezésekben való alkalmazásának korlátozásáról szóló, 2011. június 8-i 2011/65 / EU európai parlamenti és tanácsi irányelvnek:

Szám / vonatkozó részek
EN IEC 63000:2018

A műszaki dokumentáció tulajdonosa: OWIM GmbH & Co.KG

A nyilatkozatot a nevében és megbízásában írták alá:

**OWIM GmbH & Co. KG, Stiftsbergstraße 1, 74167 Neckarsulm, Németország**

A jelen megfelelőségi nyilatkozatot a gyártó kizárólagos felelősségére bocsátják ki.

Az eredeti megfelelőségi nyilatkozat fordítása

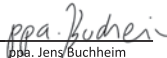
Neckarsulm	12.11.2024		
Hely	Dátum	ppa. Stefan Haensel	ppa. Jens Buchheim
		meghatalmazott aláíró	meghatalmazott aláíró

HU



**OWIM GmbH & Co. KG**

Stiftsbergstraße 1  
74167 Neckarsulm  
GERMANY

Model No.: HG12919

Version: 01/2025

IAN 472002\_2407

