



## **BESPROEIINGSCOMPUTER PBB A1**

**NL** **BE**

### **BESPROEIINGSCOMPUTER**

Bedienings- en veiligheidsinstructies

Vertaling van de oorspronkelijke gebruiksaanwijzing















## **BESPROEIINGSCOMPUTER**

<b>Gebruikte waarschuwingen en symbolen</b> .....	Pagina	4
<b>Inleiding</b> .....	Pagina	5
<b>Beoogd gebruik</b> .....	Pagina	5
<b>Leveringsomvang</b> .....	Pagina	5
<b>U hebt nodig</b> .....	Pagina	5
<b>Veiligheidstips</b> .....	Pagina	6
<b>Onderdelenbeschrijving</b> .....	Pagina	8
<b>Technische gegevens</b> .....	Pagina	9
<b>Voor het eerste gebruik</b> .....	Pagina	10
<b>Ingebruikname</b> .....	Pagina	10
<b>Batterijen plaatsen/vervangen</b> .....	Pagina	11
<b>Installatie</b> .....	Pagina	12
<b>Product en mobiel apparaat koppelen</b> .....	Pagina	13
<b>Koppel het product los van het mobiele apparaat</b> .....	Pagina	15
<b>Handmatig besproeien</b> .....	Pagina	16
<b>Automatisch besproeien (programma)</b> .....	Pagina	17
<b>Batterijstatusaanduiding</b> .....	Pagina	21
<b>Vorstalarm</b> .....	Pagina	21
<b>Uitgebreide functies</b> .....	Pagina	22
<b>Richtlijn gegevensbescherming</b> .....	Pagina	23
<b>Tik voor uitvoeren/ automatisering</b> .....	Pagina	24
<b>Schoonmaken en onderhoud</b> .....	Pagina	24
<b>Probleemoplossing</b> .....	Pagina	25
<b>Afvoer</b> .....	Pagina	26
<b>Garantie</b> .....	Pagina	27
<b>Service</b> .....	Pagina	27
<b>Vereenvoudigde EG-verklaring van overeenstemming</b> .....	Pagina	28
<b>EG-verklaring van overeenstemming</b> .....	Pagina	29

## Gebruikte waarschuwingen en symbolen

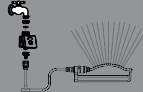
In de gebruiksaanwijzing, de snelstartgids, de veiligheidstips en op de verpakking worden de volgende waarschuwingen gebruikt:

	<p><b>GEVAAR!</b> Dit symbool met de aanduiding "Gevaar" duidt op een groot risico op gevaar dat, indien niet vermeden, zware verwondingen of de dood tot gevolg heeft.</p>		<p><b>VOORZICHTIG!</b> Dit symbool met de aanduiding "Voorzichtig" duidt op een klein risico op gevaar dat, indien niet vermeden, kan leiden tot kleine of middelgrote verwondingen.</p>
	<p><b>WAARSCHUWING!</b> Dit symbool met de aanduiding "Waarschuwing" betekent een middelmatig risico op gevaar dat, indien niet vermeden, zware verwondingen of de dood tot gevolg kan hebben.</p>		<p><b>OPGELET!</b> Dit symbool met de aanduiding "Opgelet" geeft aan dat er mogelijk gevaar bestaat op materiële schade.</p>
	<p><b>TIP:</b> Dit symbool met de aanduiding "Tip" duidt op verdere nuttige informatie.</p>		<p>Spatwaterdicht</p>
	<p>Lees voor het eerste gebruik alle veiligheids- en bedieningstips, die in deze handleiding staan, goed door.</p>		<p>Batterijen meegeleverd</p>
			<p>Gelijkstroom/-spanning</p>
 <p><b>OUTDOOR</b></p>	<p>Alleen voor gebruik buitenshuis</p>		
	<p>Geschikt voor besproeiingssystemen</p>		
	<p>Ondersteunt automatische AAN/UIT-functie</p>		
	<p>Dit product ondersteunt draadloze overdracht via <b>Bluetooth®</b>.</p>		

## ● Inleiding

Hartelijk gefeliciteerd met de aankoop van uw nieuwe product. U heeft voor een hoogwaardig product gekozen. De gebruiksaanwijzing is een deel van het product. Deze bevat belangrijke aanwijzingen voor veiligheid, gebruik en verwijdering. Maakt U zich voor de ingebruikname van het product met alle bedienings- en veiligheidsvoorschriften vertrouwd. Gebruik het product alleen zoals beschreven en voor de aangegeven toepassingsgebieden. Overhandig alle documenten bij doorgifte van het product aan derden.

## ● Beoogd gebruik

Deze besproeiingscomputer (hierna "product" genoemd) dient voor het regelen van de volgende besproeiingsapparaten:

- Sprinklerinstallatie
- Sprinklerinstallatiesysteem
- Druppelbevloeingsysteem

### **Geschikt**

Privégebruik

### **Niet geschikt**

Industriële/commerciële doeleinden

Gebruik in tropische klimaatzones

Elk ander gebruik wordt als onjuist aangemerkt. De garantie dekt geen claims op basis van onjuist gebruik of op basis van onbevoegde wijzigingen aan het product. Dergelijk gebruik vindt plaats op eigen risico.



Regeling en instelling van het product vindt plaats via de app **Lidl Home**.

## ● Leveringsomvang

Afb. A:

- 1x Besproeiingscomputer
  - 1x Adapter
  - 1x Filter
  - 1x Wartelmoer
  - 1x Connector
  - 2x Batterijen (1,5 V , AA)
  - 1x Beknopte handleiding
  - 1x Veiligheidstips
- (vooraf geïnstalleerd)

## ● U hebt nodig



Mobiel apparaat:  
iOS 9.0 of hoger  
Android 5.0 of hoger



## Veiligheidstips

MAAK U VOOR GEBRUIK VAN DIT PRODUCT VERTROUWD MET ALLE VEILIGHEIDSTIPS EN GEBRUIKSAANWIJZINGEN! ALS U DIT PRODUCT AAN IEMAND ANDERS DOORGEeft, GEEF DAN OOK ALLE DOCUMENTATIE MEE!



### LEVENSGEVAAR EN KANS OP ONGEVALLen VOOR PEUTERS EN KLEINE KINDEREN!



#### GEVAAR! Verstikkingsgevaar!

- Laat kinderen nooit zonder toezicht achter met het verpakkingsmateriaal. Het verpakkingsmateriaal vormt een verstikkingsgevaar. Kinderen onderschatten vaak de daaraan verbonden gevaren. Verpakkingsmateriaal is geen speelgoed.
- Dit product mag alleen worden gebruikt door kinderen vanaf 8 jaar alsmede door personen met verminderde fysieke, sensorische of geestelijke vermogens of gebrek aan ervaring en kennis, als ze onder supervisie staan of geïnstrueerd zijn wat betreft veilig gebruik van het product en begrepen hebben welke gevaren uit dat gebruik voortvloeien. Kinderen mogen niet met het product spelen. Reiniging en gebruikersonderhoud mogen niet door kinderen worden uitgevoerd tenzij ze onder toezicht staan.



#### WAARSCHUWING!

- **Gevaar voor elektrische schokken!** Richt de waterstraal niet op elektrische apparaten.
- **Gevaar voor verwondingen!** Richt de waterstraal niet op personen of dieren.

- Het product moet worden gerepareerd als het op enige wijze werd beschadigd, bijvoorbeeld als de behuizing is beschadigd of als er vloeistoffen of voorwerpen zijn binnengedrongen in het product. Reparatie van het product is noodzakelijk als het niet goed werkt of is gevallen. In dergelijke gevallen mag het product niet worden gebruikt, tot het is gecontroleerd door een geautoriseerde vakman. Laat het product uitsluitend repareren door een gekwalificeerde vakman. Open de behuizing van het product nooit.



#### OPGELET!

#### Gevaar voor materiële schade!

- Dit product bevat geen onderdelen, die kunnen worden onderhouden door de gebruiker.
- Gebruik het product niet in de buurt van warmtebronnen zoals radiatoren of andere apparaten die warmte afgeven!
- Installeer het product niet in klepbehuizingen van welke aard dan ook, ondergronds of binnenshuis.
- Gebruik uitsluitend zoet, helder water. Het product is niet geschikt voor het voorzien in drinkwater.
- Vermijd direct zonlicht.
- Stel het product niet bloot aan temperaturen van minder dan +5 °C.
- Draai de waterkraan altijd dicht, als het product niet wordt gebruikt.
- Gebruik het product uitsluitend met een werkdruk van 0,34 tot 8,27 bar en een watertemperatuur van minder dan +40 °C.
- Sluit het product verticaal aan, zodat de connector naar beneden wijst. Daardoor wordt verhinderd dat er water binnendringt in het batterijvak.
- Controleer het product en de toevoerleidingen hiervan op regelmatige afstanden, om te verzekeren dat er geen water uitloopt.
- Controleer en reinig het filter regelmatig, om verstoppingen te vermijden.



## Veiligheidstips voor batterijen/accu's



**LEVENSGEVAAR!** Houd batterijen/accu's buiten het bereik van kinderen. Raadpleeg in geval van inslikken onmiddellijk een arts!

- Inslikken kan leiden tot verbrandingen, perforaties van zacht weefsel en de dood. Zware verbrandingen kunnen optreden binnen 2 uur na het inslikken.



**EXPLOESIEGEVAAR!** Laad niet-oplaadbare batterijen nooit opnieuw op. Sluit batterijen/accu's nooit kort en/of open ze niet. Oververhitting, brandgevaar en openbarsten kunnen het gevolg zijn.

- Gooi batterijen/accu's nooit in vuur of water.
- Stel batterijen/accu's nooit bloot aan welke mechanische druk dan ook.

### Risico op leeglopen van batterijen/accu's

- Vermijd extreme omstandigheden en temperaturen, die op batterijen/accu's kunnen inwerken, zoals bijv. verwarmingselementen/direct zonlicht.
- Als batterijen/accu's gelect hebben, vermijd dan contact van huid, ogen en slijmvliezen met de gelekte chemicaliën! Gebeurt dat toch, spoel dan die plaatsen direct af met schoon water en neem contact op met een arts!



### **DRAAG VEILIGHEIDSHANDSCHOENEN!**

Lekkende of beschadigde batterijen/accu's kunnen bij contact met de huid bijtende wonden veroorzaken. Draag daarom in een dergelijk geval geschikte veiligheidshandschoenen.

- Mocht een batterij gaan lekken, verwijder deze batterij/accu dan direct uit het product om beschadigingen te voorkomen.
- Gebruik alleen batterijen/accu's van dezelfde soort. Gebruik nooit oude en nieuwe batterijen/accu's door elkaar.
- Verwijder de batterijen/accu's uit het product als u dat voor langere tijd niet gebruikt.

### Risico op beschadiging van het product

- Gebruik uitsluitend de aangegeven soort batterijen/accu's!
- Let bij het in het product plaatsen van batterijen/accu's op de polariteitsaanduiding (+) en (-) op de batterij/accu zowel als op het product.
- Maak de contacten van de batterij/accu en van het batterijvak schoon met een droog, pluivrij doekje voordat u de batterij/accu in het batterijvak plaatst!
- Verwijder uitgeputte batterijen/accu's direct uit het product.

## ● Onderdelenbeschrijving

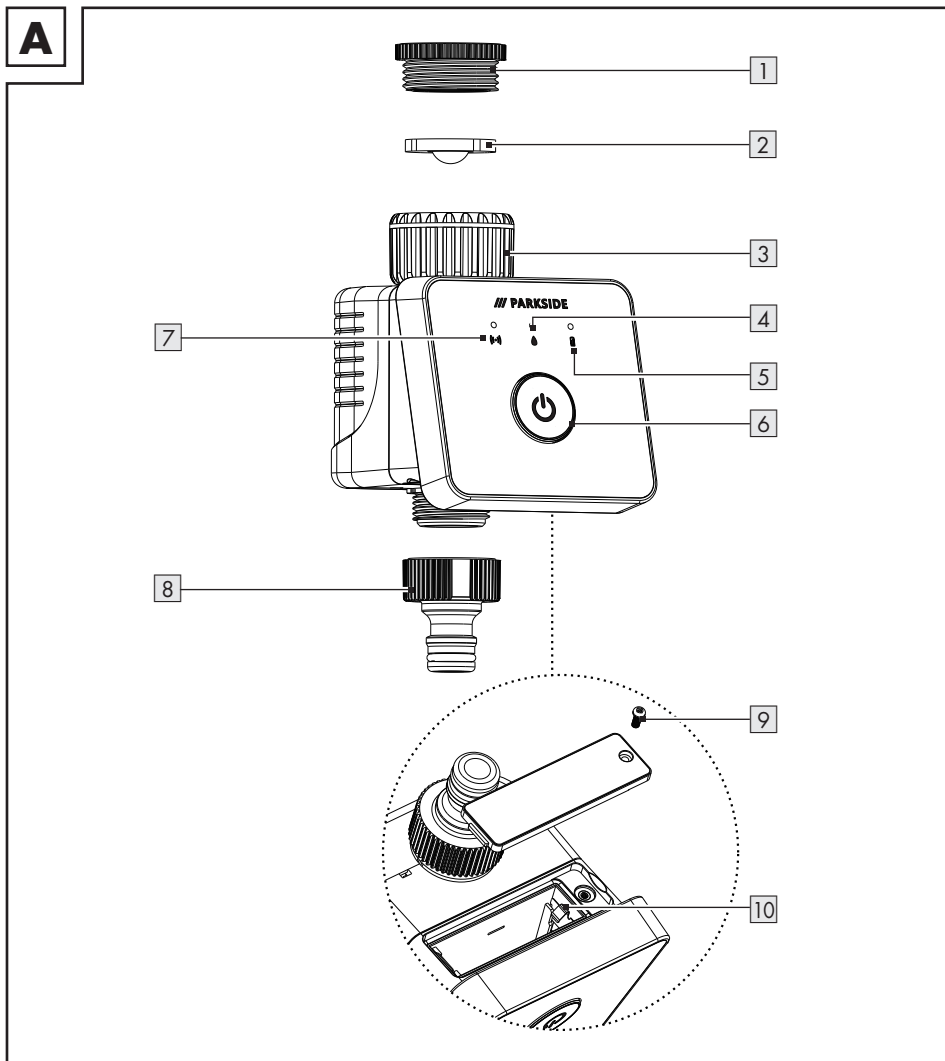

1 Adapter  
(33,3 mm naar 26,5 mm / G1" naar G $\frac{3}{4}$ " )

2 Filter

3 Wartelmoer (33,3 mm / G1")

4 Bespoeiingsindicator

5 Batterijstatusaanduiding

6 Hoofdtoets

7 Bluetooth®-verbindingsaanduiding

8 Connector

9 Schroef

10 Batterijvak met deksel

## ● Technische gegevens

Bedrijfsspanning	2 x 1,5 V  (gelijkstroom/-spanning) Batterijtype: AA
Max. vermogen	30 mW
Frequentiebereik	2,40 tot 2,48 GHz
Max. zendvermogen	10,5 dBm
Communicatieprotocol	<b>Bluetooth®</b> 4.2/5.0
Ontvangsbereik	ca. 50 m (vrij zicht)
Werkdruk	34,5 tot 827 kPa (0,34 tot 8,27 bar)
Max. watertemperatuur	+40 °C
Debiet (bij ca. 4 bar waterdruk)	ca. 50 l/min
Besproeitijd:	
■ Programmeerbalk	max. 09:59 h
■ Handmatig	max. 09:59 h
Wateraansluiting	G $\frac{3}{4}$ " (26,5 mm) of G1" (33,3 mm)
IP-veiligheidsklasse	IPX4 (spatwaterbestendig)

## ● Handelsmerken

- iOS en Apple zijn gedeponeerde handelsmerken van Apple Inc. in de VS en andere landen. AppStore is een gedeponeerd handelsmerk van Apple Inc.
- Android, Gmail, Google Play en Google Assistant\* zijn gedeponeerde handelsmerken van Google Inc.
- Windows en Windows 7/8/10/XP zijn gedeponeerde handelsmerken van Microsoft Corporation in de Verenigde Staten en andere landen.
- USB® is een geregistreerde handelsmerk van USB Implementers Forum, Inc.
- Het **Bluetooth®**-woordmerk en de logo's zijn geregistreerde handelsmerken van de **Bluetooth®** SIG Inc. (Special Interest Group); ieder gebruik van het handelsmerk door de OWIM GmbH & Co. KG gebeurt in het kader van een licentie.
- Het handelsmerk en de handelsnaam **PARKSIDE** zijn eigendom van de respectievelijke eigenaars.
- Alle andere namen en producten kunnen handelsmerken of gedeponeerde handelsmerken zijn van hun respectievelijke eigenaars.

\* Google Assistant is niet beschikbaar in bepaalde talen en landen.

## ● Voor het eerste gebruik

- ① Verwijder het verpakkingsmateriaal.  
Controleer of alle onderdelen aanwezig zijn.
- De installatielocatie van het product moet voldoen aan de volgende eisen, voor veilig gebruik:

### Temperaturomstandigheden

Max. temperatuur (stromend water) +40 °C

Min. temperatuur (stromend water) +5 °C

Max. temperatuur (omgeving) +50 °C

- Gebruik uitsluitend zoet, helder water.

**⚠ OPGELET!** Sluit het product verticaal aan, zodat de connector **8** naar beneden gericht is. Daardoor wordt verhinderd dat er water binnendringt in het batterijvak **10**.

**⚠ OPGELET!** Het product mag alleen worden aangesloten op een aftappunt voor drinkwater met een veiligheidsvoorziening die minstens voldoet aan TYPE HD en volgens EN 1717 (terugslagkleppen met buisventilatie).



## ● Ingebruikname

- ① De besproeiing kan bij gebruik van dit product op ieder moment van de dag volledig geautomatiseerd worden uitgevoerd.
  - ① Na de installatie start het product telkens automatisch de besproeiing op de geprogrammeerde tijd en voert die voor de geprogrammeerde duur uit.
1. Plaats de batterijen in het product (zie "Batterijen plaatsen/vervangen").
  2. Sluit het product aan op de waterkraan (zie "Installatie").
  3. Koppel het product en de Gateway (zie "Product en mobiel apparaat koppelen").
  4. Verwijder de beschermfolie van het product.

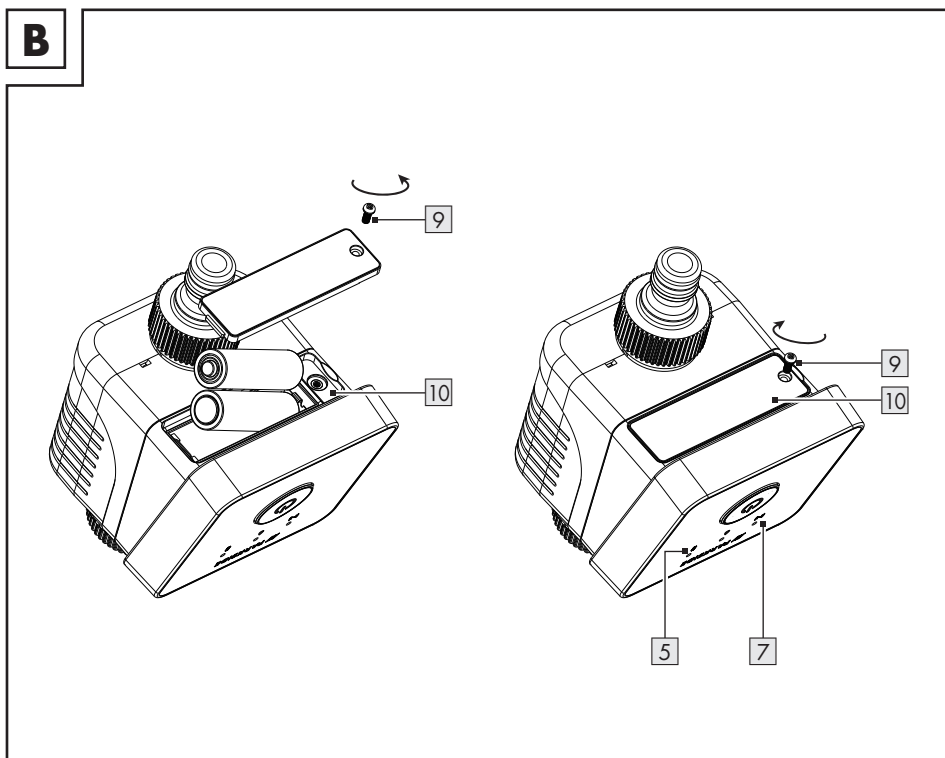
## ● Batterijen plaatsen/vervangen



Afb. B:

1. Draai de schroef **9** het deksel van het batterijvak **10** los.  
Verwijder het deksel.
2. Plaats 2 batterijen (1,5 V  $\text{---}$ , AA) in het batterijvak **10**.  
Let op de juiste polariteit (+/-).
3. Na het plaatsen van de batterijen:  
De volgende aanduidingen lichten op (blauwe kleur):
  -  **5**  
(zie "Batterijstatusaanduiding")
  -  **7**  
(zie "Product en mobiel apparaat koppelen")
4. Sluit het deksel van het batterijvak **10**.  
Draai de schroef **9** vast.

## ● Installatie

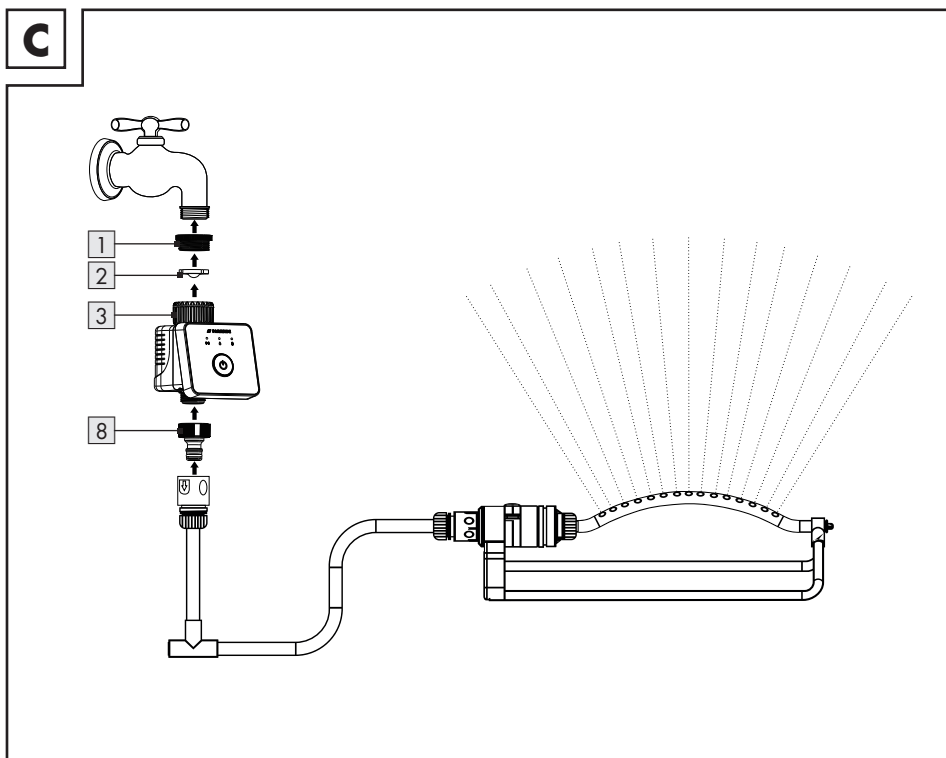

Afb. C:

- ❶ Adapter 1, filter 2, wartelmoer 3 en connector 8 zijn bij de levering voorgeïnstalleerd. Volg onderstaand stappenplan om, indien nodig, de onderdelen te installeren of te verwijderen.
- Voor ieder gebruik ervoor zorgen dat het filter 2 in de wartelmoer 3 is geplaatst.

- Controleer de schroefdraad van de beschikbare waterkraan:

### Schroefdraad Handeling

33,3 mm  
(G1")

Schroef de voorgeïnstalleerde adapter **1** van de wartelmoer **3** af.

Schroef de wartelmoer **3** op de schroefdraad van de waterkraan.

26,5 mm  
(G¾")

**i** De adapter **1** is in de wartelmoer **3** voorgeïnstalleerd. Mocht de adapter verwijderd zijn (bijv. bij het schoonmaken), schroef deze dan weer in de wartelmoer.

Schroef de adapter **1** op schroefdraad van de waterkraan.

Andere maten Waterkraanadapters zijn verkrijgbaar in de vakhandel.

Gebruik geen gereedschappen om de onderdelen vast te draaien.

- i** De connector **8** is aan het product voorgeïnstalleerd. Mocht de connector verwijderd zijn (bijv. bij het schoonmaken), schroef deze dan weer op het product.
- Sluit de waterslang aan op de connector **8**.
- Draai de waterkraan open.
- i** Als er zich defecten/lekkages voordoen: Omwikkel de schroefdraad van de waterkraan met afdichtband.

## ● Product en mobiel apparaat koppelen







### **i** TIPS:

- Alle beeldschermfoto's zijn afkomstig van de iOS-versie 13.3 van de app (indien niet anders aangegeven). Van oudere iOS-versies kan de functionaliteit beperkt zijn.
- De Android-versie van de app volgt hetzelfde principe als de iOS-versie; er kunnen zich discrepanties tussen de beide platformen voordoen, zoals licht verschillende beeldschermopdrachten of symbolen.
- Het bijwerken van de firmware kan wijzigingen in de functionaliteit van de app tot gevolg hebben.
- U treft hier een bijgewerkte gebruiksaanwijzing aan:

Tabblad **ik**:

Tik op **Gebruiksaanwijzing**.

## Voorbereiding

- Installeer de app **Lidl Home**.
1. Product op de waterkraan aansluiten (afb. C).
  2. Activeer het product:  
Druk   vast.  
  licht 10 seconden lang op (kleur afhankelijk van laadstatus van de batterij).
  3.   5 seconden lang ingedrukt houden.  
  begint te knipperen (rode kleur).
  4. Gereed om te koppelen.
  5. Open de app **Lidl Home**.



6. Tabblad  **Thuis** :  
Tik op  (meer apparaten toevoegen).

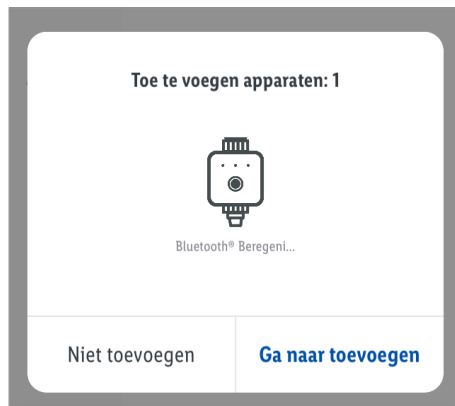

7. Apparaat gevonden, tik op "**Apparaat toevoegen**".





8. Vergewis uzelf ervan dat "Besproeiingscomputer" gemarkeerd is. Tik om toe te voegen op .
  9. Product benoemen:  
Tik op  en voer namen in.
  10. Tik op een ruimte om de locatie van het product vast te leggen (de gekozen ruimte wordt in grijs weergegeven).
- i** Als er meer dan één product aangesloten mocht zijn: U kunt het product hernoemen en de locatie hiervan definiëren.



11. Tik op **Gereed**.
12. Koppeling voltooid.
13. Wisselen naar startscherm:  
Tik op .







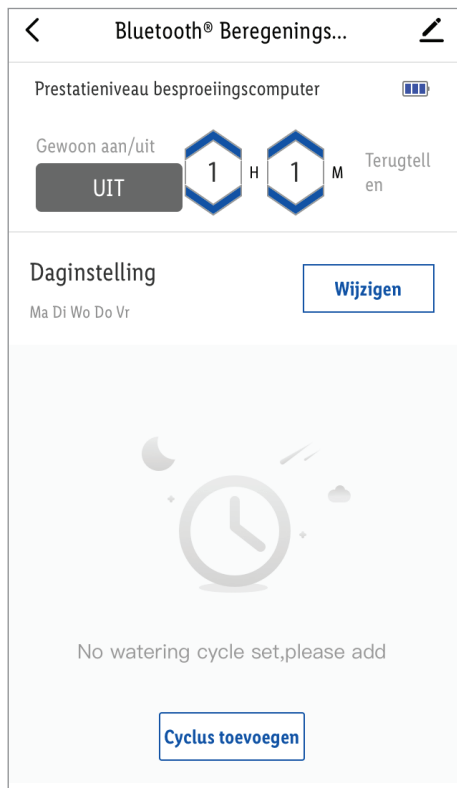

## ● Koppel het product los van het mobiele apparaat

1. App **Lidl Home** openen.
2. Tabblad  **Thuis** :  
Tik op **Besproeiingscomputer**.
3. Tik op  (rechtsboven).
4. Tik op **Apparaat verwijderen**.  
Kiezen:  
- **Loskoppelen**  
of  
- **Koppel los en wis alle gegevens**  
(→ "Uitgebreide functies").
5. Tik op **Bevestigen**.

## ● Handmatig besproeien

- ① Het besproeien kan op ieder moment handmatig gestart en beëindigd worden.
- ① Gebruik van de handmatige besproeiingsfunctie heeft geen enkel effect op de programmeergegevens (starttijd, looptijd en besproeiingsfrequentie).



1. Looptijd in uren (**H**)/Minuten (**M**) aanpassen:  
Tik op  of  of voer de tijd in door het aantikken van het numerieke toetsenbord.
2. Besproeiing starten:  
Tik op **UIT**.
  - ① Als het product zich in de slaapmodus bevindt, wekt u het product:
    - Tik stevig op  **6**.
    -  **5** licht 10 seconden lang op (kleur afhankelijk van laadstatus van de batterij).
    - Tik opnieuw stevig op  **6**.
3. De besproeiing begint:
  - De aanduiding **UIT** verandert in **AAN**.
  -  **4** licht 10 seconden lang op.
  - In de app wordt de resterende looptijd afgeteld.
4. Als de ingestelde looptijd is verstreken:
  - De besproeiing stopt.
  - De aanduiding **AAN** verandert in **UIT**.
  -  **4** knippert en dooft.
  -  **5** licht 10 seconden lang op (kleur afhankelijk van laadstatus van de batterij).
5. Handmatige besproeiing stoppen:
  - Tik op **AAN**.
  - of
  - Tik stevig op  **6**.

## ● Automatisch besproeien (programma)

- ① Houd bij het programmeren rekening met het seizoen en het uur van de dag. Verdamping en waterverbruik zijn 's ochtends vroeg en 's avonds laat het geringst.
- ① De **Daginstelling** is standaard niet beschikbaar. Tik op **Cyclus toevoegen** om een cyclus toe te voegen. De functie wordt nu getoond.

## ● Besproeiingscycli toevoegen

Bewateringscyclus 1 

07:05 Start

AAN 02h 01m

UIT 03h 00m

2 keer

[Wijzigen](#)

[Cyclus toevoegen](#)

1. Nieuwe cyclus toevoegen:

Tik op **Cyclus toevoegen**.



- ① Er kunnen maximaal 6 besproeiingscycli geprogrammeerd worden.

## ● Daginstelling

### **Daginstelling** :

Bluetooth® Beregenings...

Prestatieniveau besproeiingscomputer 

Gewoon aan/uit  H  M Terugtell en

**AAN**

Resterende tijd **1:01**

Daginstelling  [Wijzigen](#)

Ma Di Wo Do Vr

Master Schedule Switch 

Bewateringscyclus 1 

07:05 Start

AAN 02h 01m

UIT 03h 00m

2 keer

[Wijzigen](#)

1. Tik op **Wijzigen**.

2. Kiezen:

– **Op dagen van de week selecteren**



Kiezen op welke dag(en) de timer start.

Tik op **Verder**.

① Mocht de timer niet vooraf ingesteld zijn, dan wordt in het app-menu gevraagd de timer in te stellen.

of

– **Op daginterval selecteren**



Tijdsduur kiezen waarna de timer moet starten:

Tijdsduur instellen (van 1 tot 7 dagen):

Tik op **< of >** of voer het tijdsduur in door het aantikken van het numerieke toetsenbord.

Tik op **Verder**.

① Mocht de timer niet vooraf ingesteld zijn, dan wordt in het app-menu gevraagd de timer in te stellen.

## ● Besproeiingsinstellingen

Instelling **Bewateringscyclus**

(1 tot en met 6):

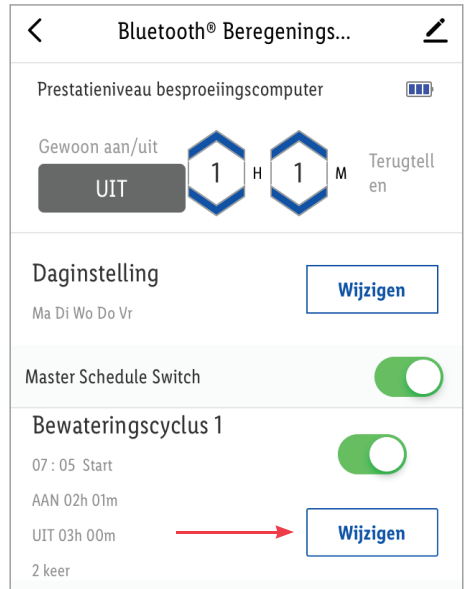

1. Tik op **Wijzigen**.

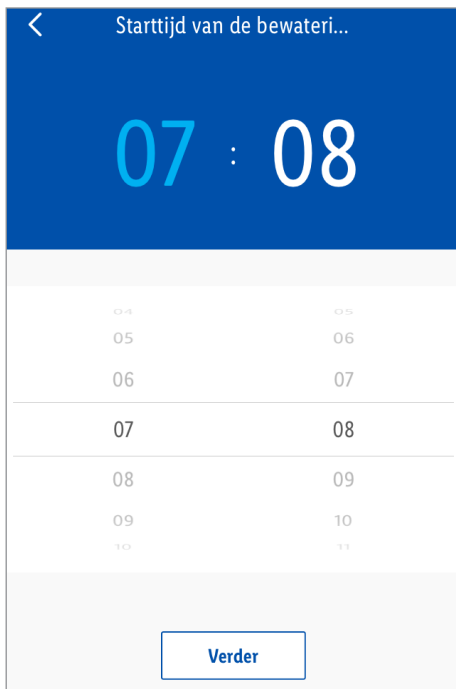

## In-/uitschakeltijd van de besproeiing binnen de cyclus

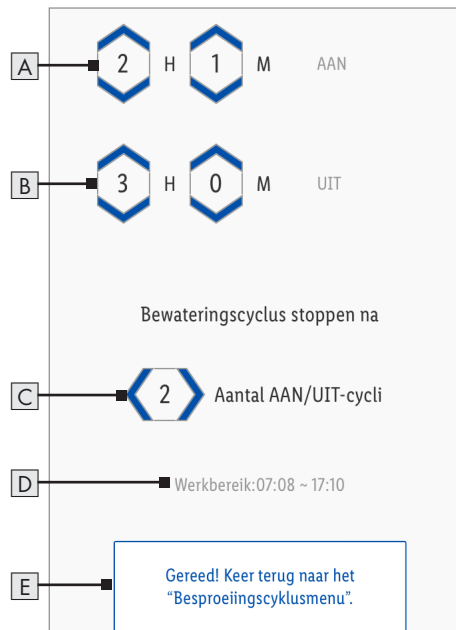







2. Starttijd van de besproeiingscyclus instellen.

3. Tik op **Verder**.

❗ Mocht de starttijd problemen veroorzaken met de instelling van een andere timer, dan wordt een waarschuwing hierover gegeven en wordt u verzocht de instelling te controleren.

1. Tijden en cycli invoeren:

### Besproeiingsinstellingen

- A** Looptijd      Looptijd instellen:  
Tik op  of .\*
- B** Pauzeduur      Pauzeduur instellen:  
Tik op  of .\*
- C** Cycli      Aantal cycli instellen:  
Tik op  of .\*
- D** Totale  
gebruiksduur      (door het product berekend)
- E** Instellingen  
bevestigen      Tik op **Gereed!**  
**Terugkeren naar  
het bewaterings  
cyclusmenu.**
- De app keert terug naar de  
hoofdpagina.

\* U kunt de tijd ook handmatig invoeren door te tikken op het numerieke toetsenbord.

- i** Mocht de starttijd problemen veroorzaken met de instelling van een andere timer, dan wordt een waarschuwing hierover gegeven en wordt u verzocht de instelling te controleren.



### Aparte besproeiingscycli in-/uitschakelen

#### Schakelaar Besproeiingscyclusstatus

- Besproeiingscyclus aan
- Besproeiingscyclus uit

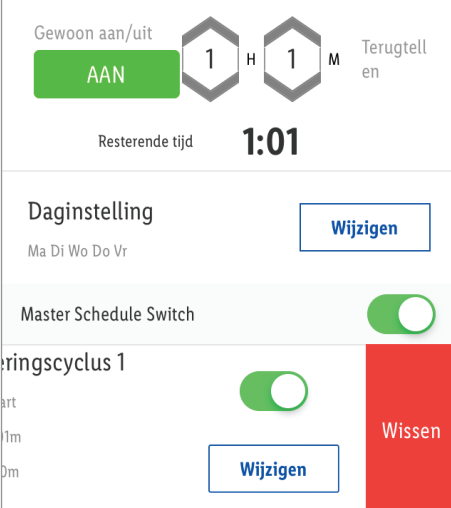
### Besproeiingscycli wissen



Gewoon aan/uit   Terugtell en

**AAN**

Resterende tijd **1:01**





Daginstelling **Wijzigen**  
Ma Di Wo Do Vr

Master Schedule Switch

Besproeiingscyclus 1  **Wijzigen** **Wissen**

1. Gewenste cyclus naar links vegen.
2. Tik op **Wissen**.

## ● Batterijstatusaanduiding

Beeldscherm 	App	Batterijlading
 Blauw (licht 10 seconden lang op)	Blauw	Voldoende geladen
 Violet (licht 10 seconden lang op)	Violet	Laag
 Rood (licht 10 seconden lang op)	Rood	Zeer laag
 Rood (knippert 10 seconden lang)	Geen kleur	Batterij leeg

- ❗ Het product kan niet gebruikt worden bij de laagste batterijlading.  
Vervang de batterijen zo snel mogelijk.

## ● Vorstalarm

- ❗ Het product is niet beschermd tegen vorst.
- ❗ Temperaturen onder het vriespunt kunnen het product beschadigen.
  - Temperaturen onder +5 °C:
- ❗ Op het beeldscherm van uw apparaat verschijnt een waarschuwing.



1. Herstel van de productfunctie:

Tik op **Opnieuw instellen**.

- ⚠ **OPGELET! Kans op beschadiging van het product.** Tik niet op **Opnieuw instellen** als de omgevingstemperatuur onder de +5 °C blijft liggen.

- Alle besproeiingscycli worden uitgeschakeld.
- De besproeiing wordt uitgezet.

## ● Uitgebreide functies

1. Tik op  (rechtsboven).



2. Tik op  >.

Kiezen:

– **Symbol** :

\* **Foto maken**

of

\* **Uit album kiezen**

– **Naam** :

Product hernoemen.

– **Locatie** :

Product aan een ruimte toewijzen.

\*  Toestemming voor toegang tot de app op de camera en fotoarchief is vereist.

3. **Apparaatinformatie** :

Aanduiding van de virtuele ID en tijdzone van het product.

4. **Scenario's en automatisering** :

Smart-functies/automatisering van het product bekijken.

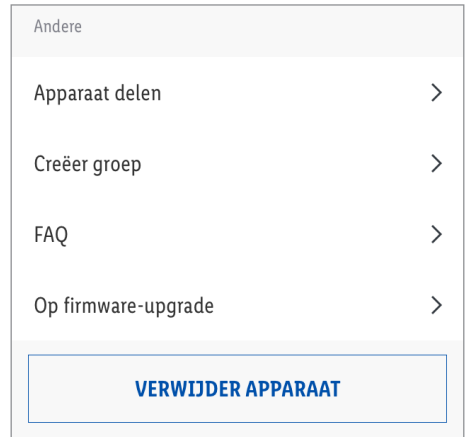

5. **Apparaat vrijgeven** :

Toegang tot het product met andere gezinsleden delen.

6. **Groep creëren** :

Product van een groep toevoegen om alle producten van de groep synchroon aan te sturen.

 = gekozen apparaten.

Tik op **Bevestigen** .

Groep benoemen.

Tik op **In geheugen opslaan** .

De groep wordt op het startbeeldscherm van de app weergegeven.

7. **FAQ** :

Vaak gestelde, op het product betrekking hebbende vragen doorzoeken.

8. **Op firmware-upgrade controleren** :

Toont de firmwareversie van de **Bluetooth®**-module.

9. **Apparaat verwijderen** :

Kiezen:

– **Loskoppelen**

Product uit de app verwijderen. De gegevens blijven behouden in het geheugen van het product.

Deze procedure zet het product alleen terug in de offline-modus en start de koppelmodus.

Als u alle gegevens uit het product en de cloud wilt verwijderen, lees dan het volgende punt.

– **Koppel los en wis alle gegevens**

Op fabrieksinstellingen terugzetten.

Met deze functie worden alle gegevens van het product en in de cloud gewist.

- i** Gebruik deze functie, als u het product aan iemand doorgeeft, het verwijdert of het retourneert aan de fabrikant. Zorg ervoor dat alle gegevens van het apparaat en in de cloud worden gewist.  
Volg de aanwijzingen in de app op.

of

– **Afbreken**

Apparaat verwijderen afbreken.

● **Richtlijn gegevensbescherming**

■ Tabblad  **Ik** :

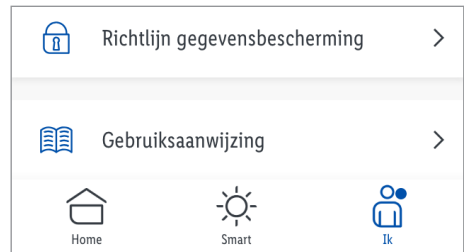

**Richtlijn gegevensbescherming** :

Onze volledige richtlijn gegevensbescherming is hier verkrijgbaar.

## ● **Tik voor uitvoeren/ automatisering**

De app biedt de mogelijkheid om het product te bundelen met andere **smart Home**-apparaten en automatische handelingen in door de gebruiker gedefinieerde scenario's.

1. Tabblad  **Smart**:

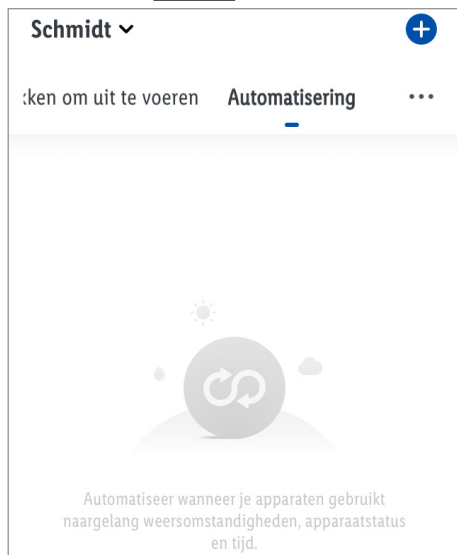

2. Kiezen:

- **Uitvoeren**

of

- **Automatisering**

 **TIP:** Deze functies worden uitvoerig beschreven in de gebruiksaanwijzing van de Gateway.

Tabblad  **Ik**:

Tik op **Gebruiksaanwijzing**.

## ● **Schoonmaken en onderhoud**

### ● **Behuizing schoonmaken**

 **OPGELET! Kans op beschadiging van het product.** Binnendringen van vocht in het batterijvak **10** kan schade veroorzaken.

- Maak de behuizing schoon met een enigszins vochtig doekje en een mild schoonmaakmiddel.
- Gebruik nooit benzine, alcohol of andere agressieve schoonmaakmiddelen om de behuizing schoon te maken.

### ● **Filter schoonmaken**

- Het filter **2** moet regelmatig gecontroleerd en, indien nodig, vervangen worden.
1. Draai de waterkraan dicht.
  2. Laat het product in geval van handmatige besproeiing drooglopen (zie "Handmatig besproeien").
  3. Schroef de wartelmoer **3** van de waterkraan of de adapter **1** af.
  4. Verwijder het filter **2** uit de waterinlaat in de wartelmoer **3**.
  5. Maak het filter **2** schoon en plaats het weer terug.
  6. Schroef de wartelmoer **3** op de schroefdraad van de waterkraan of de adapter **1**.
  7. Draai de waterkraan open.

## ● Opbergen

- Bewaar het product als het niet wordt gebruikt in de originele verpakking.
- 1. Draai de waterkraan dicht.
- 2. Koppel de slang los van de connector **8**.
- 3. Laat het product leeglopen.
- 4. Wartelmoer **3** verwijderen.
- 5. Verwijder de batterij uit het batterijvak **10**.
- 6. Bewaar het product op een koele, droge plaats.

## ● Probleemoplossing

Probleem	Oorzaak	Oplossing
Het product kan niet worden aangestuurd.	Afstand tussen Gateway en product te groot	Product of Gateway omschakelen
	Wanden of hindernissen tussen de Gateway en het product	
	Batterijen onjuist in het batterijvak gelegd	Controleer of de polariteits-aanduidingen kloppen
Het besproeiingsprogramma loopt niet (geen besproeiing)	Batterijen leeg	Doe nieuwe batterijen in het batterijvak
	Het programma is uitgeschakeld (☐)	Het programma inschakelen (tik op ☐)
	De waterkraan is dichtgedraaid	De waterkraan opendraaien
	Batterijen leeg	Doe nieuwe batterijen in het batterijvak

## ● Afvoer

- ① Zorg ervoor dat alle gegevens uit het product en in de cloud zijn gewist, voordat u het product doorgeeft aan een derde, het verwijdert of het retourneert aan de fabrikant.

Raadpleeg daarvoor het volgende hoofdstuk:

“Uitgebreide functies”, menupunt:

### **Koppel los en wis alle gegevens**

De verpakking bestaat uit milieuvriendelijke grondstoffen die u via de plaatselijke recyclingcontainers kunt afvoeren.



Neem de aanduiding van de verpakingsmaterialen voor de afvalscheiding in acht. Deze zijn gemarkeerd met de afkortingen (a) en een cijfers (b) met de volgende betekenis: 1-7: kunststoffen / 20-22: papier en vezelplaten / 80-98: composietmaterialen.



Het product en de verpakingsmaterialen zijn recyclebaar; verwijder deze afzonderlijk voor een betere afvalbehandeling. Het Triman-logo geldt alleen voor Frankrijk.



Informatie over de mogelijkheden om het uitgediende product na gebruik te verwijderen, verstrekt uw gemeentelijke overheid.



Gooi het afgedankte product omwille van het milieu niet weg via het huisvuil, maar geef het af bij het daarvoor bestemde depot of het gemeentelijke milieupark. Over afgifteplaatsen en hun openingstijden kunt u zich bij uw aangewezen instantie informeren.

Defecte of verbruikte batterijen / accu's moeten volgens de richtlijn 2006/66/EG en veranderingen daarop worden gerecycled. Geef batterijen / accu's en / of het product af bij de daarvoor bestemde verzamelstations.



### **Milieuschade door foutieve verwijdering van de batterijen / accu's!**

Batterijen / accu's mogen niet via het huisvuil worden weggegooid. Ze kunnen giftige zware metalen bevatten en vallen onder het chemisch afval. De chemische symbolen van de zware metalen zijn: Cd = cadmium, Hg = kwik, Pb = lood. Geef verbruikte batterijen / accu's daarom af bij een gemeentelijk inzamelpunt.

## ● Garantie

Het product wordt volgens strenge kwaliteitsrichtlijnen zorgvuldig geproduceerd en voor levering grondig getest. In geval van schade aan het product kunt u rechtmatig beroep doen op de verkoper van het product. Deze wettelijke rechten worden door onze hierna vermelde garantie niet beperkt.

Op dit product verlenen wij 3 jaar garantie vanaf aankoopdatum. De garantieperiode start op de dag van aankoop. Bewaar de originele kassabon alstublieft. Dit document is nodig als bewijs voor aankoop.

Wanneer binnen 3 jaar na de aankoopdatum van dit product een materiaal- of productiefout optreedt, dan wordt het product door ons – naar onze keuze – gratis voor u gerepareerd of vervangen. Deze garantie komt te vervallen als het product beschadigd wordt, niet correct gebruikt of onderhouden wordt.

De garantie geldt voor materiaal- en productiefouten. Deze garantie is niet van toepassing op productonderdelen, die onderhevig zijn aan normale slijtage en hierdoor als aan slijtage onderhevige onderdelen gelden (bijv. batterijen) of voor beschadigingen aan breekbare onderdelen, zoals bijv. schakelaars, accu's of dergelijke onderdelen, die gemaakt zijn van glas.

## ● Afwikkeling in geval van garantie

Om een snelle afhandeling van uw reclamatie te waarborgen dient u de volgende instructies in acht te nemen:

Houd bij alle vragen alstublieft de kassabon en het artikelnummer (IAN 400188\_2107) als bewijs van aankoop bij de hand.

Het artikelnummer vindt u op de typeplaat, ingegraveerd, op het titelblad van uw handleiding (linksonder) of als sticker op de achter- of onderzijde.

Wanneer er storingen in de werking of andere gebreken optreden, dient u eerst telefonisch of per e-mail contact met de onderstaande serviceafdeling op te nemen.

Een als defect geregistreerd product kunt u dan samen met uw aankoopbewijs (kassabon) en vermelding van de concrete schade alsmede het tijdstip van optreden voor u franco aan het u meegedeelde servicepunt verzenden.

## ● Service

### **(NL)** Service Nederland

Tel.: 08000225537

E-Mail: [owim@lidl.nl](mailto:owim@lidl.nl)

### **(BE)** Service België

Tel.: 080071011

Tel.: 80023970 (Luxemburg)

E-Mail: [owim@lidl.be](mailto:owim@lidl.be)

● **Vereenvoudigde**  
**EG-verklaring van**  
**overeenstemming**

Wij, OWIM GmbH & Co. KG, Stiftsbergstraße 1,  
74167 Neckarsulm, DUITSLAND, verklaren  
als alleenverantwoordelijke dat het product  
BESPROEIINGSCOMPUTER HG09123  
voldoet aan de EU-richtlijnen 2014/53/EU en  
2011/65/EU.

De volledige tekst van de EG-verklaring van  
overeenstemming is op het volgende internetadres  
beschikbaar: [www.owim.com](http://www.owim.com)



# ● EG-verklaring van overeenstemming

## EG-VERKLARING VAN OVEREENSTEMMING

IAN: 400188\_2107  
Productidentificatie: "PARKSIDE" Besproeiingscomputer  
Modelnummer: HG09123

Het hierboven beschreven voorwerp is in overeenstemming met de desbetreffende harmonisatiewetgeving van de Unie:

Richtlijn 2014/53/EU  
Richtlijn 2011/65/EU

Vermelding van de toegepaste relevante geharmoniseerde normen of van de andere technische specificaties waarop de conformiteitsverklaring betrekking heeft:

Nr. / Onderdelen
Richtlijn 2014/53/EU
Gezondheid en veiligheid (Art.3(1)(a))
EN 62479:2010
EN 50663:2017
EN 60730-1:2011
EN 60730-2-8:2002/A1:2003
EN 60730-2-7:2010
EMC (Art.3(1)(b))
EN 301 489-1 V2.2.3:2019
EN 301 489-3 V2.1.1:2019
Spectrum (Art.3(2))
EN 300 328 V2.2.2:2019

Het hierboven beschreven voorwerp van de verklaring is in overeenstemming met Richtlijn 2011/65/EU van het Europees Parlement en de Raad van 8 juni 2011 betreffende beperking van het gebruik van bepaalde gevaarlijke stoffen in elektrische en elektronische apparatuur:

Nr. / Onderdelen
Richtlijn 2011/65/EU
EN IEC 63000:2018

Ondertekend voor en namens de fabrikant:

**OWIM GmbH & Co. KG Stiftsbergstraße 1 DE-74167 Neckarsulm Duitsland**

Deze verklaring van overeenstemming wordt onder de uitsluitende verantwoordelijkheid van de fabrikant verstrekt.

Neckarsulm  
Plaats

15.12.2021  
Datum

Benjamin Steeb  
Managing Director

ppa. Jens Buchheim  
Authorised Signatory

NL

**OWIM GmbH & Co. KG**

Stiftsbergstraße 1  
74167 Neckarsulm  
GERMANY

Model No.: HG09123

Version: 02/2022

IAN 400188\_2107

