



Universalbürste / Brush / Brosse universelle PUB 150 A1

(DE) (AT) (CH)

Universalbürste

Originalbetriebsanleitung

(FR) (BE)

Brosse universelle

Traduction des instructions d'origine

(PL)

Szczotka uniwersalna

Tłumaczenie oryginalnej instrukcji obsługi

(SK)

Univerzálna kefa

Preklad originálneho návodu na obsluhu

(ES)

Cepillo universal

Traducción del manual de instrucciones original

(HU)

Univerzális kefe

Az originál használati utasítás fordítása

(HR)

Univerzalna četka

Prijevod originalnih uputa za uporabu

(BG)

Универсална четка

Превод на оригиналното ръководство за експлоатация

(GB) (MT)

Brush

Translation of the original instructions

(NL) (BE)

Universele borstel

Vertaling van de originele gebruiksaanwijzing

(CZ)

Univerzální kartáč

Překlad originálního provozního návodu

(DK)

Universalbørste

Oversættelse af den originale driftsvejledning

(IT) (MT)

Spazzola universale

Traduzione delle istruzioni d'uso originali

(SI)

Univerzalna krtača

Prevod originalnega navodila za uporabo

(RO)

Perie universală

Traducerea instrucțiunilor de utilizare originale

(GR)

Βούρτσα ζιζανίων

Μετάφραση των αυθεντικών οδηγιών λειτουργίας

IAN 415649_2204

(DE) (AT) (BE) (NL)
(CZ) (SK) (DK) (HU)

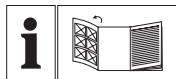

DE AT CH

Klappen Sie vor dem Lesen die Seite mit den Abbildungen aus und machen Sie sich anschließend mit allen Funktionen des Gerätes vertraut.

GB MT

Before reading, unfold the page containing the illustrations and familiarise yourself with all functions of the device.

FR BE

Avant de lire le mode d'emploi, ouvrez la page contenant les illustrations et familiarisez-vous ensuite avec toutes les fonctions de l'appareil.

NL BE

Vouw vóór het lezen de pagina met de afbeeldingen open en maak u vertrouwd met alle functies van het apparaat.

PL

Przed przeczytaniem proszę rozłożyć stronę z ilustracjami, a następnie proszę zapoznać się z wszystkimi funkcjami urządzenia.

CZ

Před čtením si otevřete stranu s obrázky a potom se seznámte se všemi funkcemi přístroje.

SK

Pred čítaním si odklopte stranu s obrázkami a potom sa oboznámte so všetkými funkciami prístroja.

DK

Før du læser, vend siden med billeder frem og bliv bekendt med alle apparatets funktioner.

ES

Antes de empezar a leer abra la página que contiene las imágenes y, en seguida, familiarícese con todas las funciones del dispositivo.

IT MT

Prima di leggere aprire la pagina con le immagini e prendere confidenza con le diverse funzioni dell'apparecchio.

HU

Olvasás előtt kattintson az ábrát tartalmazó oldalra és végezetül ismerje meg a készülék mindegyik funkcióját.

SI

Pred branjem odprite stran s slikami in se nato seznanite z vsemi funkcijami naprave.

HR

Prije nego što pročitate tekst, otvorite stranicu sa slikama i upoznajte se na osnovu toga sa svim funkcijama uređaja.

RO

Înainte de a citi instrucțiunile, priviți imaginile și familiarizați-vă cu toate funcțiile aparatului.

BG

Преди да прочетете отворете страницата с фигурите и след това се запознайте с всички функции на уреда.

GR

Πριν ξεκινήσετε την ανάγνωση, ανοίξτε τη σελίδα με τις εικόνες και εξοικειωθείτε με όλες τις λειτουργίες της συσκευής.

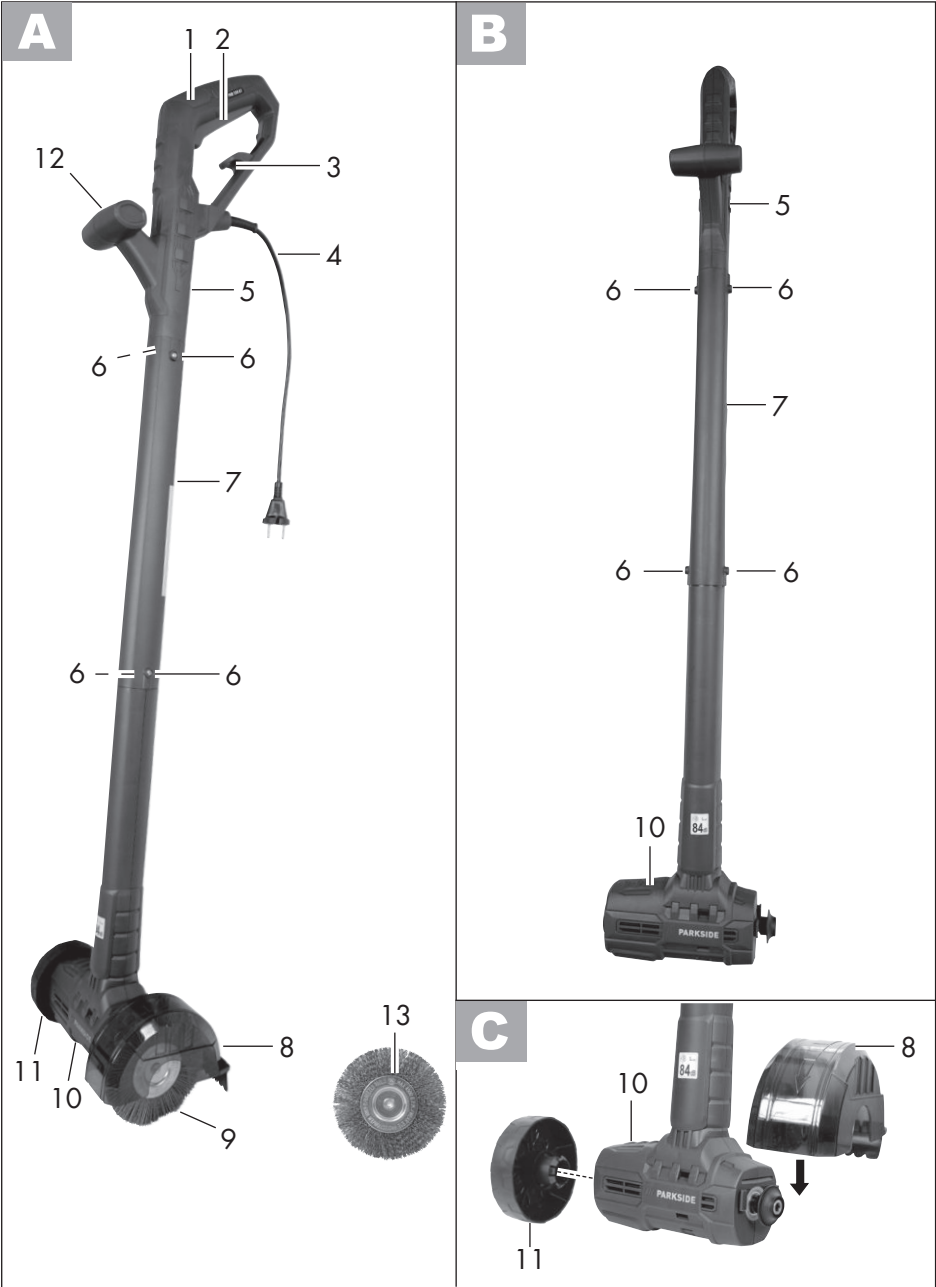

DE / AT / CH	Originalbetriebsanleitung	Seite	5
GB / MT	Translation of the original instructions	Page	17
FR / BE	Traduction des instructions d'origine	Page	28
NL / BE	Vertaling van de originele gebruiksaanwijzing	Pagina	43
PL	Tłumaczenie oryginalnej instrukcji obsługi	Strona	55
CZ	Překlad originálního provozního návodu	Strana	67
SK	Preklad originálneho návodu na obsluhu	Strana	78
DK	Oversættelse af den originale driftsvejledning	Side	89
ES	Traducción del manual de instrucciones original	Página	100
IT/MT	Traduzione delle istruzioni d'uso originali	Pagina	112
HU	Az originál használati utasítás fordítása	Oldal	124
SI	Prevod originalnega navodila za uporabo	Stran	136
HR	Prijevod originalnih uputa za uporabu	Stranica	147
RO	Traducerea instrucțiunilor de utilizare originale	Pagina	158
BG	Превод на оригиналното ръководство за експлоатация	Страница	170
GR	Μετάφραση των αυθεντικών οδηγιών λειτουργίας	Σελίδα	183

Inhalt

Einleitung	5
Bestimmungsgemäße	
Verwendung	5
Allgemeine Beschreibung	6
Lieferumfang.....	6
Funktionsbeschreibung	6
Übersicht	6
Technische Daten	6
Sicherheitshinweise	7
Symbole und Bildzeichen	7
Allgemeine Sicherheitshinweise für Elektrowerkzeuge	7
Weiterführende Sicherheitshinweise ..	10
Restrisiken	11
Montageanleitung	11
Gerät montieren.....	11
Spritzschutz und Führungsrolle montieren.....	11
Bürste einsetzen/wechseln	11
Bedienung	12
Ein- und Ausschalten.....	12
Arbeitshinweise	12
Wahl der passenden Bürste.....	13
Reinigung und Wartung	13
Reinigung.....	13
Wartung	13
Transport	13
Lagerung	14
Entsorgung / Umweltschutz	14
Garantie	14
Reparatur-Service	16
Service-Center	16
Importeur	16
Ersatzteile / Zubehör	16
Original-EG-	
Konformitätserklärung	196
Esplosionszeichnung	213

Einleitung

Herzlichen Glückwunsch zum Kauf Ihres neuen Gerätes. Sie haben sich damit für ein hochwertiges Gerät entschieden. Dieses Gerät wurde während der Produktion auf Qualität geprüft und einer Endkontrolle unterzogen. Die Funktionsfähigkeit Ihres Gerätes ist somit sichergestellt.



Die Betriebsanleitung ist Bestandteil dieses Gerätes. Sie enthält wichtige Hinweise für Sicherheit, Gebrauch und Entsorgung. Machen Sie sich vor der Benutzung des Gerätes mit allen Bedien- und Sicherheitshinweisen vertraut. Benutzen Sie das Gerät nur wie beschrieben und für die angegebenen Einsatzbereiche. Bewahren Sie die Betriebsanleitung gut auf und händigen Sie alle Unterlagen bei Weitergabe des Gerätes an Dritte mit aus.

Bestimmungsgemäße Verwendung

Das Gerät ist zum Entfernen von Unkraut und Moos in Plattenfugen, Verbundpflaster oder Bordsteinrinnen im häuslichen Bereich geeignet. Dieses Gerät ist nicht zur gewerblichen Nutzung geeignet. Jede andere Verwendung, die in dieser Anleitung nicht ausdrücklich zugelassen wird, kann zu Schäden am Gerät führen und eine ernsthafte Gefahr für den Benutzer darstellen. Der Bediener oder Nutzer ist für Unfälle oder Schäden an anderen Menschen oder deren Eigentum verantwortlich. Der Hersteller haftet nicht für Schäden, die durch bestimmungswidrigen Gebrauch oder falsche Bedienung verursacht wurden.

Allgemeine Beschreibung Technische Daten



Die Abbildung der wichtigsten Funktionsteile finden Sie auf der vorderen und hinteren Ausklappseite.

Lieferumfang

Packen Sie das Gerät aus und kontrollieren Sie, ob es vollständig ist. Entsorgen Sie das Verpackungsmaterial ordnungsgemäß.

- Gerät
- 1 x Drahtbürste
- 1 x Nylonbürste
- Betriebsanleitung

Funktionsbeschreibung

Die handgeführte Universalbürste besitzt als Antrieb einen Elektromotor. Zum Säubern von Fugen und Flächen kann je nach Anforderung eine Drahtbürste oder eine Nylonbürste eingesetzt werden. Die Funktion der Bedienteile entnehmen Sie bitte den nachfolgenden Beschreibungen.

Übersicht

- | | |
|----------|------------------------|
| A | 1 Handgriff |
| | 2 Ein-/Ausshalter |
| | 3 Zugentlastung |
| | 4 Netzkabel |
| | 5 Griffteil |
| | 6 Kreuzschlitzschraube |
| | 7 Mittelstück |
| | 8 Spritzschutz |
| | 9 Nylonbürste |
| | 10 Motorkopf |
| | 11 Führungsrolle |
| | 12 Zusatzhandgriff |
| D | 13 Drahtbürste |
| | 14 Bürstenaufnahme |

Universalbürste..... PUB 150 A1

Motorspannung	U 230-240V~ (Wechselstrom); 50 Hz
Leistung P.....	150 W
Schutzklasse.....	IPX0
Schutzart.....	II
Drehzahl n_{max}	1300 min ⁻¹
Gewicht (ohne Bürsten).....	ca. 1,3 kg
Gewicht (nur Bürsten).....	ca. 0,25 kg
Schalldruckpegel	(L_{pA})..... 70,3 dB; $K_{pA} = 3$ dB
Schalleistungspegel (L_{WA})	gemessen..... 81,6 dB; $K_{WA} = 1,97$ dB
	garantiert..... 84 dB
Vibration (a_h)	Zusatzhandgriff 1,54 m/s ² ; K= 1,5 m/s ²
	Handgriff..... 1,32 m/s ² ; K= 1,5 m/s ²

Lärm- und Vibrationswerte wurden entsprechend den in der Konformitätserklärung genannten Normen und Bestimmungen ermittelt.

Tragen Sie einen Gehörschutz.

Der angegebene Schwingungsgesamtwert und der angegebene Geräuschemissionswert sind nach einem genormten Prüfverfahren gemessen worden und können zum Vergleich eines Elektrowerkzeugs mit einem anderen verwendet werden.

Der angegebene Schwingungsgesamtwert und der angegebene Geräuschemissionswert können auch zu einer vorläufigen Einschätzung der Belastung verwendet werden.



Warnung: Die Schwingungs- und Geräuschemissionen können während der tatsächlichen Benutzung des Elektrowerkzeugs von den Angabewerten abweichen, abhängig von der Art und Wei-

se, in der das Elektrowerkzeug verwendet wird, insbesondere, welche Art von Werkstück bearbeitet wird.

Es ist notwendig, Sicherheitsmaßnahmen zum Schutz des Bedieners festzulegen, die auf einer Abschätzung der Schwingungsbelastung während der tatsächlichen Benutzungsbedingungen beruhen (hierbei sind alle Anteile des Betriebszyklus zu berücksichtigen, beispielsweise Zeiten, in denen das Elektrowerkzeug abgeschaltet ist, und solche, in denen es zwar eingeschaltet ist, aber ohne Belastung läuft).

Sicherheitshinweise

Symbole und Bildzeichen

Bildzeichen auf dem Gerät:



Achtung!
Bedienungsanleitung
lesen.



Verletzungsgefahr durch
weggeschleuderte Teile!
Umstehende Personen von
dem Gerät fernhalten.



Achtung!
Verletzungsgefahr durch sich
drehendes Werkzeug!
Füße und Hände fernhalten.



Gehör- und Augenschutz
tragen!



Gerät nicht der Feuchtigkeit
aussetzen.



Achtung! Netzstecker ziehen,
vor Reinigungs- und Wartungsar-
beiten und wenn die Anschlusslei-
tung beschädigt ist.



Handschuhe tragen!



Angabe des garantierten Schalllei-
stungspegels L_{WA} in dB



Elektrogeräte gehören nicht in den
Hausmüll.



Schutzklasse II (Doppelisolierung)



Laufriechung Bürste

Symbole in der Betriebsanleitung:



Gefahrenzeichen mit Angaben zur
Verhütung von Personen- oder Sach-
schäden



Gefahrenzeichen mit Angaben zur
Verhütung von Personenschäden
durch elektrischen Schlag



Gebotszeichen mit Angaben zur
Verhütung von Schäden



Hinweiszeichen mit Informationen
zum besseren Umgang mit dem Gerät

Allgemeine Sicherheitshinweise für Elektrowerkzeuge



**WARNUNG! Lesen Sie alle
Sicherheitshinweise, Anwei-
sungen, Bebilderungen und
technischen Daten, mit de-
nen dieses Elektrowerkzeug
versehen ist.** Versäumnisse bei
der Einhaltung der nachfolgenden
Anweisungen können elektrischen
Schlag, Brand und/oder schwere
Verletzungen verursachen.

Bewahren Sie alle Sicherheitshinweise und Anweisungen für die Zukunft auf.

Der in den Sicherheitshinweisen verwendete Begriff „Elektrowerkzeug“ bezieht sich auf netzbetriebene Elektrowerkzeuge (mit Netzleitung) oder auf akkubetriebene Elektrowerkzeuge (ohne Netzleitung).

1) Arbeitsplatzsicherheit

- a) **Halten Sie Ihren Arbeitsbereich sauber und gut beleuchtet.** Unordnung oder unbeleuchtete Arbeitsbereiche können zu Unfällen führen.
- b) **Arbeiten Sie mit dem Elektrowerkzeug nicht in explosionsgefährdeter Umgebung, in der sich brennbare Flüssigkeiten, Gase oder Stäube befinden.** Elektrowerkzeuge erzeugen Funken, die den Staub oder die Dämpfe entzünden können.
- c) **Halten Sie Kinder und andere Personen während der Benutzung des Elektrowerkzeuges fern.** Bei Ablenkung können Sie die Kontrolle über das Elektrowerkzeug verlieren.

2) Elektrische Sicherheit

- a) **Der Anschlussstecker des Elektrowerkzeuges muss in die Steckdose passen. Der Stecker darf in keiner Weise verändert werden. Verwenden Sie keine Adapterstecker gemeinsam mit schutzgeerdeten Elektrowerkzeugen.** Unveränderte Stecker und passende Steckdosen verringern das Risiko eines elektrischen Schlages.
- b) **Vermeiden Sie Körperkontakt mit geerdeten Oberflächen wie von Rohren, Heizungen, Herden**

und Kühlschränken. Es besteht ein erhöhtes Risiko durch elektrischen Schlag, wenn Ihr Körper geerdet ist.

- c) **Halten Sie Elektrowerkzeuge von Regen oder Nässe fern.** Das Eindringen von Wasser in ein Elektrowerkzeug erhöht das Risiko eines elektrischen Schlages.
- d) **Zweckfremden Sie die Anschlussleitung nicht, um das Elektrowerkzeug zu tragen, aufzuhängen oder um den Stecker aus der Steckdose zu ziehen. Halten Sie die Anschlussleitung fern von Hitze, Öl, scharfen Kanten oder sich bewegenden Teilen.** Beschädigte oder verwickelte Anschlussleitungen erhöhen das Risiko eines elektrischen Schlages.
- e) **Wenn Sie mit dem Elektrowerkzeug im Freien arbeiten, verwenden Sie nur Verlängerungsleitungen, die auch für den Außenbereich geeignet sind.** Die Anwendung einer für den Außenbereich geeigneten Verlängerungsleitung verringert das Risiko eines elektrischen Schlages.
- f) **Wenn der Betrieb des Elektrowerkzeugs in feuchter Umgebung nicht vermeidbar ist, verwenden Sie einen Fehlerstromschutzschalter.** Der Einsatz eines Fehlerstromschutzschalters vermindert das Risiko eines elektrischen Schlages.

3) Sicherheit von Personen

- a) **Seien Sie aufmerksam, achten Sie darauf, was Sie tun, und gehen Sie mit Vernunft an die Arbeit mit dem Elektrowerkzeug. Benutzen Sie kein Elektrowerkzeug, wenn Sie müde sind oder**

unter dem Einfluss von Drogen, Alkohol oder Medikamenten stehen. Ein Moment der Unachtsamkeit beim Gebrauch des Elektrowerkzeugs kann zu ernsthaften Verletzungen führen.

- b) Tragen Sie persönliche Schutzausrüstung und immer eine Schutzbrille.** Das Tragen persönlicher Schutzausrüstung, wie Staubmaske, rutschfeste Sicherheitsschuhe, Schutzhelm oder Gehörschutz je nach Art und Einsatz des Elektrowerkzeugs, verringert das Risiko von Verletzungen.
- c) Vermeiden Sie eine unbeabsichtigte Inbetriebnahme. Vergewissern Sie sich, dass das Elektrowerkzeug ausgeschaltet ist, bevor Sie es an die Stromversorgung und/oder den Akku anschließen, es aufnehmen oder tragen.** Wenn Sie beim Tragen des Elektrowerkzeugs den Finger am Schalter haben oder das Elektrowerkzeug eingeschaltet an die Stromversorgung anschließen, kann dies zu Unfällen führen.
- d) Entfernen Sie Einstellwerkzeuge oder Schraubenschlüssel, bevor Sie das Elektrowerkzeug einschalten.** Ein Werkzeug oder Schlüssel, der sich in einem drehenden Teil des Elektrowerkzeugs befindet, kann zu Verletzungen führen.
- e) Vermeiden Sie eine abnormale Körperhaltung. Sorgen Sie für einen sicheren Stand und halten Sie jederzeit das Gleichgewicht.** Dadurch können Sie das Elektrowerkzeug in unerwarteten Situationen besser kontrollieren.
- f) Tragen Sie geeignete Kleidung. Tragen Sie keine weite Kleidung oder Schmuck. Halten Sie Haare und Kleidung fern von sich be-**

wegenden Teilen. Lockere Kleidung, Schmuck oder lange Haare können von sich bewegenden Teilen erfasst werden.

- g) Wenn Staubabsaug- und -auffangeinrichtungen montiert werden können, sind diese anzuschließen und richtig zu verwenden.** Verwendung einer Staubabsaugung kann Gefährdungen durch Staub verringern.
 - h) Wiegen Sie sich nicht in falscher Sicherheit und setzen Sie sich nicht über die Sicherheitsregeln für Elektrowerkzeuge hinweg, auch wenn Sie nach vielfachem Gebrauch mit dem Elektrowerkzeug vertraut sind.** Achtloses Handeln kann binnen Sekundenbruchteilen zu schweren Verletzungen führen.
- 4) Verwendung und Behandlung des Elektrowerkzeuges**
- a) Überlasten Sie das Elektrowerkzeug nicht. Verwenden Sie für Ihre Arbeit das dafür bestimmte Elektrowerkzeug.** Mit dem passenden Elektrowerkzeug arbeiten Sie besser und sicherer im angegebenen Leistungsbereich.
 - b) Benutzen Sie kein Elektrowerkzeug, dessen Schalter defekt ist.** Ein Elektrowerkzeug, das sich nicht mehr ein- oder ausschalten lässt, ist gefährlich und muss repariert werden.
 - c) Ziehen Sie den Stecker aus der Steckdose und/oder entfernen Sie einen abnehmbaren Akku, bevor Sie Geräteeinstellungen vornehmen, Einsatzwerkzeugteile wechseln oder das Elektrowerkzeug weglegen.** Diese Vorsichtsmaßnahme verhindert den unbeabsichtigten Start des Elektrowerkzeugs.

- d) **Bewahren Sie unbenutzte Elektrowerkzeuge außerhalb der Reichweite von Kindern auf. Lassen Sie keine Personen das Elektrowerkzeug benutzen, die mit diesem nicht vertraut sind oder diese Anweisungen nicht gelesen haben.** Elektrowerkzeuge sind gefährlich, wenn sie von unerfahrenen Personen benutzt werden.
- e) **Pflegen Sie Elektrowerkzeuge und Einsatzwerkzeug mit Sorgfalt. Kontrollieren Sie, ob bewegliche Teile einwandfrei funktionieren und nicht klemmen, ob Teile gebrochen oder so beschädigt sind, dass die Funktion des Elektrowerkzeugs beeinträchtigt ist. Lassen Sie beschädigte Teile vor dem Einsatz des Elektrowerkzeuges reparieren.** Viele Unfälle haben ihre Ursache in schlecht gewarteten Elektrowerkzeugen.
- f) **Halten Sie Schneidwerkzeuge scharf und sauber.** Sorgfältig gepflegte Schneidwerkzeuge mit scharfen Schneidkanten verklemmen sich weniger und sind leichter zu führen.
- g) **Verwenden Sie Elektrowerkzeug, Einsatzwerkzeug, Einsatzwerkzeuge usw. entsprechend diesen Anweisungen. Berücksichtigen Sie dabei die Arbeitsbedingungen und die auszuführende Tätigkeit.** Der Gebrauch von Elektrowerkzeugen für andere als die vorgesehenen Anwendungen kann zu gefährlichen Situationen führen.
- h) **Halten Sie Griffe und Griffflächen trocken, sauber und frei von Öl und Fett.** Rutschige Griffe und Griffflächen erlauben keine sichere Bedienung und Kontrolle des Elektrowerkzeugs in unvorhergesehenen Situationen.

5) Service

- a) **Lassen Sie Ihr Elektrowerkzeug nur von qualifiziertem Fachpersonal und nur mit Original-Ersatzteilen reparieren.** Damit wird sichergestellt, dass die Sicherheit des Elektrowerkzeugs erhalten bleibt.

Weiterführende Sicherheitshinweise

- Wenn die Netzanschlussleitung dieses Gerätes beschädigt wird, muss sie durch den Hersteller oder seinen Kundendienst oder eine ähnlich qualifizierte Person ersetzt werden, um Gefährdungen zu vermeiden.
- Schalten Sie den Motor ab und ziehen Sie den Netzstecker;
 - bei Unfällen oder Betriebsstörungen,
 - wenn Sie das Gerät nicht benutzen,
 - wenn Sie das Gerät unbeaufsichtigt lassen,
 - wenn Sie das Gerät reinigen, warten oder vor Prüfungen,
 - wenn Sie das Gerät von einer Stelle zur anderen transportieren,
 - Sie die Arbeitsbürste abnehmen oder auswechseln.
- Bürsten dürfen nicht auf Maschinen montiert werden, deren Drehzahl über der höchstzulässigen Bürstendrehzahl liegt.
- Beschädigte Bürsten dürfen nicht verwendet werden.
- Rostverfärbungen oder andere Anzeichen von chemischer oder mechanischer Veränderung am Besteckungsmaterial können vorzeitiges Versagen der Bürste verursachen.
- Bürsten müssen in geeigneten Gestellen, Behältern oder Kästen so gelagert werden, dass sie gegen folgende Einwirkungen geschützt sind:

- hohe Luftfeuchte, Hitze, Wasser oder andere Flüssigkeiten, welche eine Beschädigung der Bürste hervorrufen könnten
 - Säuren oder Dämpfe von Säuren, die eine Beschädigung hervorrufen könnten
 - Temperaturen, die so niedrig sind, dass sie zur Kondensation an den Bürsten führen könnten, wenn diese in einen Bereich mit höheren Temperaturen ausgelagert werden
 - Deformation irgendeines Bürstenbestandteiles
- **Verwenden Sie kein Zubehör, welches nicht von PARKSIDE empfohlen wurde.** Dies kann zu elektrischem Schlag oder Feuer führen.

Restrisiken

Auch wenn Sie dieses Elektrowerkzeug vorschriftsmäßig bedienen, bleiben immer Restrisiken bestehen. Folgende Gefahren können im Zusammenhang mit der Bauweise und Ausführung dieses Elektrowerkzeugs auftreten:

- a) Gehörschäden, falls kein geeigneter Gehörschutz getragen wird.
- b) Gesundheitsschäden, die aus Hand-Arm-Schwingungen resultieren, falls das Gerät über einen längeren Zeitraum verwendet wird oder nicht ordnungsgemäß geführt und gewartet wird.
- c) Augenschäden, falls kein geeigneter Augenschutz getragen wird.



Warnung! Dieses Elektrowerkzeug erzeugt während des Betriebs ein elektromagnetisches Feld. Dieses Feld kann unter bestimmten Umständen aktive oder passive medizinische Implantate beeinträchtigen.

Um die Gefahr von ernsthaften oder tödlichen Verletzungen zu verringern, empfehlen wir Personen mit medizinischen Implantaten ihren Arzt und den Hersteller des medizinischen Implantats zu konsultieren, bevor die Maschine bedient wird.

Montageanleitung

B Gerät montieren

1. Stecken Sie das Mittelstück (7) auf den Motorkopf (10).
2. Stecken Sie das Griffteil (5) auf das Mittelstück (7).
3. Schrauben Sie das Mittelstück (7) mit den vier Kreuzschlitzschrauben (6) fest.

C Spritzschutz und Führungsrolle montieren

1. Schieben Sie den Spritzschutz (8) auf die Schiene am Motorkopf (10) auf, bis er einrastet.
2. Stecken Sie die Führungsrolle (11) in die Aufnahme am Motorkopf (10).

D Bürste einsetzen/ wechseln

Bürste einsetzen

1. Drücken Sie die Bürstenaufnahme (14) in Richtung Motorkopf (10).
2. Halten Sie die Bürstenaufnahme (14) gedrückt.
3. Setzen Sie die gewünschte Bürste (9/13) in die Bürstenaufnahme (14).
4. Drücken Sie die Bürste (9/13) in der Bürstenaufnahme (14) in Richtung Motorkopf (10).
5. Lassen Sie die Bürstenaufnahme (14) los.

Bürste wechseln

1. Drücken Sie die Bürstenaufnahme (14) in Richtung Motorkopf (10).
2. Halten Sie die Bürstenaufnahme (14) gedrückt.
3. Entnehmen Sie die Bürste (9/13).
4. Setzen Sie die gewünschte Bürste (9/13) in die Bürstenaufnahme (14).
4. Drücken Sie die Bürste (9/13) in der Bürstenaufnahme (14) in Richtung Motorkopf (10).
5. Lassen Sie die Bürstenaufnahme (14) los.



Nach dem Ausschalten des Gerätes dreht die Bürste noch einige Sekunden nach. Hände und Füße fernhalten.



Der Ein-/Ausschalter darf nicht arretiert werden. Sollte der Schalter beschädigt sein, darf mit dem Gerät nicht mehr gearbeitet werden. Verletzungsgefahr, wenn nach Loslassen des Ein-/Ausschalters der Motor nicht ausschaltet.

Bedienung



Achtung Verletzungsgefahr! Prüfen Sie das Gerät vor jeder Benutzung auf seine Funktionsfähigkeit. Tragen Sie beim Arbeiten mit dem Gerät stets Augenschutz.



Vor allen Arbeiten an dem Gerät den Netzstecker ziehen. Es besteht Verletzungsgefahr.



Beachten Sie den Lärmschutz und örtliche Vorschriften.

Ein- und Ausschalten

1. Zur Zugentlastung formen Sie aus dem Ende des Verlängerungskabels eine Schlaufe und hängen diese in die Zugentlastung (3) ein.
2. Schließen Sie das Gerät an die Netzspannung an.
3. Zum Einschalten betätigen Sie den Ein-/Ausschalter (2).
4. Zum Ausschalten lassen Sie den Ein-/Ausschalter (2) los. Eine Dauerlaufschaltung ist nicht möglich.

Arbeitshinweise



Achtung Verletzungsgefahr!

- Kontrollieren Sie die Bürste vor ihrer Verwendung. Verwenden Sie keine beschädigten Bürsten. Wechseln Sie eine beschädigte oder abgenutzte Bürste aus.
- Verwenden Sie nur Originalbürsten.
- Arbeiten Sie nicht bei Regen oder nassem Untergrund. Es besteht Gefahr durch elektrischen Schlag.
- Arbeiten Sie an Hängen immer quer zum Hang.
- Vermeiden Sie die Berührung mit festen Hindernissen (Steine, Mauern, Lattenzäune usw.), um das Gerät nicht zu beschädigen.
- Schalten Sie in Arbeitspausen und zum Transport das Gerät aus und warten Sie den Stillstand der Bürste ab.

Arbeiten mit dem Gerät:



Schleifen Sie bei der Arbeit mit den Metall- und Nylonbürsten auf keinen Fall über Kunststoff- oder anderes empfindliches Fußbodenmaterial. Sie könnten sonst die

Oberfläche verkratzen oder beschädigen. Für diesbezügliche Schäden übernehmen wir keine Haftung. Testen Sie die die Bürste im Vorfeld an einer unauffälligen Stelle.

- Führen Sie das Gerät im Schritttempo.
- Der Pfeil  auf dem Spritzschutz gibt die Drehrichtung der Bürste an.
- Testen Sie das Gerät vor der Verwendung auf empfindlichen Böden an einer unauffälligen Stelle.

Wahl der passenden Bürste

Der Bürstenwechsel ist im Kapitel „Montageanleitung“ beschrieben.

Drahtbürste (Nr. **A 13**):

Zum Entfernen von hartnäckigen Flechten und Moosen auf unempfindlichem Untergrund.



Verwenden Sie die Drahtbürste nur auf unempfindlichem Untergrund (Straße, Gehsteig), da der Bodenbelag beschädigt bzw. aufgekratzt werden könnte.

Nylonbürste (Nr. **A 9**):

Zum Entfernen von Unkraut, Flechten und Moos aus kleinen schmalen Fugen.

Reinigung und Wartung



Vor allen Arbeiten an dem Gerät den Netzstecker ziehen.



Lassen Sie Arbeiten, die nicht in dieser Anleitung beschrieben sind, von einer von uns ermächtigten Kundendienststelle durchführen. Verletzungsgefahr!

Reinigung



Spritzen Sie das Gerät nicht mit Wasser ab und reinigen Sie es nicht unter fließendem Wasser. Es besteht Gefahr von Stromschlag und das Gerät könnte beschädigt werden.

Halten Sie das Gerät stets sauber. Verwenden Sie keine scharfen Reinigungs- bzw. Lösungsmittel.

- Reinigen Sie nach jeder Benutzung Gerät, Bürste und Spritzschutz mit einer weichen Bürste oder einem Tuch.
- Halten Sie die Lüftungsschlitze sauber.



Wartung

- Benutzen Sie nur Ersatz- und Zubehörteile, die vom Hersteller geliefert und empfohlen werden.
- Führen Sie vor jeder Benutzung eine Sichtprüfung des Gerätes durch. Benutzen Sie das Gerät nicht, wenn Sicherheitseinrichtungen, Schrauben oder Bolzen fehlen, abgenutzt oder beschädigt sind.
- Kontrollieren Sie die Bürste vor ihrer Verwendung. Verwenden Sie keine beschädigten Bürsten. Wechseln Sie eine beschädigte oder abgenutzte Bürste aus.

Transport

- Schalten Sie den Motor ab, ziehen Sie den Netzstecker und warten Sie den Stillstand der Bürste ab, wenn Sie das Gerät von einer Stelle zur anderen transportieren.
- Tragen Sie das Gerät mit zwei Händen.

Lagerung

- Bewahren Sie das Gerät an einem trockenen und staubgeschützten Ort auf, und außerhalb der Reichweite von Kindern.
- Lagern Sie das Gerät nicht längere Zeit in direktem Sonnenlicht. Das Gerät könnte beschädigt werden.
- Wickeln Sie das Gerät nicht in Kunststoffsäcke, da sich Feuchtigkeit und Schimmel bilden könnte.

Entsorgung / Umweltschutz

Führen Sie Gerät, Zubehör und Verpackung einer umweltgerechten Wiederverwertung zu.

 Elektrogeräte gehören nicht in den Hausmüll. Das Symbol der durchgestrichenen Mülltonne bedeutet, dass dieses Produkt am Ende der Nutzungszeit nicht über den Haushaltsmüll entsorgt werden darf.

Richtlinie 2012/19/EU über Elektro- und Elektronik-Altgeräte: Verbraucher sind gesetzlich dazu verpflichtet, Elektro- und Elektronikgeräte am Ende ihrer Lebensdauer einer umweltgerechten Wiederverwertung zuzuführen. Auf diese Weise wird eine umwelt- und ressourcenschonende Verwertung sichergestellt.

Je nach Umsetzung in nationales Recht können Sie folgende Möglichkeiten haben:

- an einer Verkaufsstelle zurückgeben,
- an einer offiziellen Sammelstelle abgeben,
- an den Hersteller/Inverkehrbringer zurücksenden.

Nicht betroffen sind den Altgeräten beigefügte Zubehörteile und Hilfsmittel ohne Elektrobestandteile.

Zusätzliche Entsorgungshinweise für Deutschland nach Elektro- und Elektronikgerätegesetz: Das Gerät ist bei eingerichteten Sammelstellen, Wertstoffhöfen oder Entsorgungsbetrieben abzugeben. Zudem sind Vertreiber von Elektro- und Elektronikgeräten sowie Vertreiber von Lebensmitteln zur Rücknahme verpflichtet. LIDL bietet Ihnen Rückgabemöglichkeiten direkt in den Filialen und Märkten an. Rückgabe und Entsorgung sind für Sie kostenfrei.

Beim Kauf eines Neugerätes haben Sie das Recht, ein entsprechendes Altgerät unentgeltlich zurückzugeben.

Zusätzlich haben Sie die Möglichkeit, unabhängig vom Kauf eines Neugerätes, unentgeltlich (bis zu drei) Altgeräte abzugeben, die in keiner Abmessung größer als 25 cm sind.

Bitte entnehmen Sie vor der Rückgabe Batterien oder Akkumulatoren, die nicht vom Altgerät umschlossen sind, sowie Lampen, die zerstörungsfrei entnommen werden können und führen diese einer separaten Sammlung zu.

Garantie

Sehr geehrte Kundin, sehr geehrter Kunde, Sie erhalten auf dieses Gerät 3 Jahre Garantie ab Kaufdatum.

Im Falle von Mängeln dieses Gerätes stehen Ihnen gegen den Verkäufer des Gerätes gesetzliche Rechte zu. Diese gesetzlichen Rechte werden durch unsere im Folgenden dargestellte Garantie nicht eingeschränkt.

Garantiebedingungen

Die Garantiefrist beginnt mit dem Kaufdatum. Bitte bewahren Sie den original Kassenbon gut auf. Diese Unterlage wird als Nachweis für den Kauf benötigt. Tritt innerhalb von drei Jahren ab dem Kaufdatum dieses Gerätes ein Material- oder Fabrikationsfehler auf, wird das Gerät von uns – nach unserer Wahl – für Sie kostenlos repariert oder ersetzt. Diese Garantieleistung setzt voraus, dass innerhalb der Drei-Jahres-Frist das defekte Gerät und der Kaufbeleg (Kassenbon) vorgelegt und schriftlich kurz beschrieben wird, worin der Mangel besteht und wann er aufgetreten ist.

Wenn der Defekt von unserer Garantie gedeckt ist, erhalten Sie das reparierte oder ein neues Gerät zurück. Mit Reparatur oder Austausch des Gerätes beginnt kein neuer Garantiezeitraum.

Garantiezeit und gesetzliche Mängelansprüche

Die Garantiezeit wird durch die Gewährleistung nicht verlängert. Dies gilt auch für ersetzte und reparierte Teile. Eventuell schon beim Kauf vorhandene Schäden und Mängel müssen sofort nach dem Auspacken gemeldet werden. Nach Ablauf der Garantiezeit anfallende Reparaturen sind kostenpflichtig.

Garantieumfang

Das Gerät wurde nach strengen Qualitätsrichtlinien sorgfältig produziert und vor Anlieferung gewissenhaft geprüft.

Die Garantieleistung gilt für Material- oder Fabrikationsfehler. Diese Garantie erstreckt sich nicht auf Geräteteile, die normaler Abnutzung ausgesetzt sind und daher als Verschleißteile angesehen werden können (z. B. Bürsten) oder für Beschädigungen an

zerbrechlichen Teilen (z. B. Schalter).

Diese Garantie verfällt, wenn das Gerät beschädigt, nicht sachgemäß benutzt oder nicht gewartet wurde. Für eine sachgemäße Benutzung des Gerätes sind alle in der Betriebsanleitung aufgeführten Anweisungen genau einzuhalten. Verwendungszwecke und Handlungen, von denen in der Betriebsanleitung abgeraten oder vor denen gewarnt wird, sind unbedingt zu vermeiden.

Das Gerät ist lediglich für den privaten und nicht für den gewerblichen Gebrauch bestimmt. Bei missbräuchlicher und unsachgemäßer Behandlung, Gewaltanwendung und bei Eingriffen, die nicht von unserer autorisierten Service-Niederlassung vorgenommen wurden, erlischt die Garantie.

Abwicklung im Garantiefall

Um eine schnelle Bearbeitung Ihres Anliegens zu gewährleisten, folgen Sie bitte den folgenden Hinweisen:

- Bitte halten Sie für alle Anfragen den Kassenbon und die Identifikationsnummer (IAN 415649_2204) als Nachweis für den Kauf bereit.
- Die Artikelnummer entnehmen Sie bitte dem Typenschild.
- Sollten Funktionsfehler oder sonstige Mängel auftreten kontaktieren Sie zunächst die nachfolgend benannte Serviceabteilung **telefonisch** oder per **E-Mail**. Sie erhalten dann weitere Informationen über die Abwicklung Ihrer Reklamation.
- Ein als defekt erfasstes Gerät können Sie, nach Rücksprache mit unserem Kundenservice, unter Beifügung des Kaufbelegs (Kassenbons) und der Angabe, worin der Mangel besteht und wann er aufgetreten ist, für Sie portofrei an die Ihnen mitgeteilte Service-Anschrift übersenden. Um An-

nahmeprobleme und Zusatzkosten zu vermeiden, benutzen Sie unbedingt nur die Adresse, die Ihnen mitgeteilt wird. Stellen Sie sicher, dass der Versand nicht unfrei, per Sperrgut, Express oder sonstiger Sonderfracht erfolgt. Senden Sie das Gerät bitte inkl. aller beim Kauf mitgelieferten Zubehörteile ein und sorgen Sie für eine ausreichend sichere Transportverpackung.

Reparatur-Service

Sie können Reparaturen, **die nicht der Garantie unterliegen**, gegen Berechnung von unserer Service-Niederlassung durchführen lassen. Sie erstellt Ihnen gerne einen Kostenvoranschlag.

Wir können nur Geräte bearbeiten, die ausreichend verpackt und frankiert eingesandt wurden.

Achtung: Bitte senden Sie Ihr Gerät gereinigt und mit Hinweis auf den Defekt an unsere Service-Niederlassung.

Nicht angenommen werden unfrei - per Sperrgut, Express oder mit sonstiger Sonderfracht - eingeschickte Geräte.

Die Entsorgung Ihrer defekten, eingesendeten Geräte führen wir kostenlos durch.

Service-Center

DE Service Deutschland
Tel.: 0800 54 35 111
E-Mail: grizzly@lidl.de
IAN 415649_2204

AT Service Österreich
Tel.: 0800 447744
E-Mail: grizzly@lidl.at
IAN 415649_2204

CH Service Schweiz
Tel.: 0800 56 44 33
E-Mail: grizzly@lidl.ch
IAN 415649_2204

Importeur

Bitte beachten Sie, dass die folgende Anschrift keine Serviceanschrift ist. Kontaktieren Sie zunächst das oben genannte Service-Center.

Grizzly Tools GmbH & Co. KG
Stockstädter Straße 20
63762 Großostheim
GERMANY
www.grizzlytools.de

Ersatzteile / Zubehör

Ersatzteile und Zubehör erhalten Sie unter www.grizzlytools.shop

Sollten Sie Probleme mit dem Bestellvorgang haben, verwenden Sie bitte das Kontaktformular. Bei weiteren Fragen wenden Sie sich an das „Service-Center“ (siehe Seite 16).

Pos. Betriebsanleitung	Bezeichnung	Bestell-Nr.
A 9	Nylonbürste	91110210
A 13	Drahtbürste	91110211

Content

Introduction	17
Use	17
General description	17
Extent of the delivery	18
Functional description	18
Survey	18
Technical data	18
Safety instructions.....	19
Symbols and icons	19
General Safety Directions for	
Power Tools	19
Additional safety instructions	21
Residual risks.....	22
Assembly instructions.....	22
Assembling the device	22
Assembling the splash guard and	
guide roller	22
Inserting/exchanging the brush.....	23
Operation	23
Switching ON and OFF	23
Practical tips	23
Selecting the proper brush.....	24
Cleaning and maintenance	24
Cleaning.....	24
Maintenance	24
Transportation	25
Storage.....	25
Disposal and protection of the	
environment	25
Replacement parts/Accessories ..	25
Guarantee	26
Repair Service.....	27
Service-Center	27
Importer	27
Translation of the original EC	
declaration of conformity	197
Exploded Drawing	213

Introduction

Congratulations on the purchase of your new device. With it, you have chosen a high quality product. During production, this equipment has been checked for quality and subjected to a final inspection. The functionality of your equipment is therefore guaranteed.



The operating instructions constitute part of this product. They contain important information on safety, use and disposal.

Before using the product, familiarise yourself with all of the operating and safety instructions. Use the product only as described and for the applications specified. Keep this manual safely and in the event that the product is passed on, hand over all documents to the third party.

Use

This device is suitable for removing weed and moss from joints between paving tiles, interlocking pavement or gutters in residential applications.

Any other use not expressly approved in the present instruction manual can damage the device and thus present a substantial risk for the user. The operator or user is liable for any accidents or personal and/or material damage incurred by third parties. The manufacturer is not liable for damages caused by an improper use or incorrect operation of this device.

General description



An illustration of the most important functional components can be found on the front and the back fold-out pages.

Extent of the delivery

Carefully unpack the trimmer and check that it is complete. Dispose of the packaging material correctly.

- Device
- 1 x metal brush
- 1 x nylon brush
- Instruction Manual

Functional description

The hand-held universal brush uses an electric motor as a drive.

A metal brush or a nylon brush can be used for cleaning joints and surfaces, depending on the requirements. Please refer to the descriptions below for information about the operating devices.

Survey

- A** 1 Handle
- 2 On/Off switch
- 3 Strain relief
- 4 Power cord
- 5 Grip piece
- 6 Phillips screw
- 7 Centerpiece
- 8 Splash guard
- 9 Nylon brush
- 10 Center piece
- 11 Guide roller
- 12 Auxiliary handle
- 13 Metal brush
- D** 14 Brush support

Technical data

Electric multi-purpose brush ... PUB 150 A1

Motor voltage
 U 230-240 V~ (alternating current), 50 Hz
 Power P 150 W

Protection class □ II
 Protection category..... IPX0
 Idling speed n_{max} 1300 min⁻¹
 Weight (without bristles).... approx. 1.3 kg
 Weight (only bristles)..... approx. 0.25 kg
 Sound pressure level
 (L_{pA}) 70.3 dB(A); K_{pA} = 3 dB
 Sound power level (L_{WA})
 measured 81.6 dB(A); K_{WA} = 1.97 dB
 guaranteed 84 dB(A)
 Vibration (a_h)
 additional
 handle 1.54 m/s²; K = 1,5 m/s²
 handle 1.32 m/s²; K = 1,5 m/s²

Noise and vibration values have been determined according to the standards and regulations mentioned in the declaration of conformity.

Wear hearing protection.

The specified total vibration value and the stated noise emission value were measured according to a standardized test method and can be used to compare one power tool with another.

The specified total vibration value and the stated noise emission value can also be used for provisional assessment of the load.



Warning: The vibration and noise emissions may deviate from the specified values during actual use of the power tool, depending on how the power tool is being used and, in particular, what kind of material is being worked on.

It is necessary to establish safety measures to protect the operator based on estimated vibration exposure during actual conditions of use (all parts of the operating cycle must be considered while doing so, for example, times when the power tool is turned off and times when it is turned on but running idly).

Safety instructions





Symbols and icons

Symbols on the device

-  Caution!
Read the operating instructions.
- 
-  Danger due to materials blown out of machine!
Remove persons in the vicinity from the danger area.
- 
-  Wear ear and eye protection!
-  Warning!
Risk of injury from the rotating tool! Keep hands and feet away.
- 
-  Do not expose the device to the damp.
-  Attention! Pull out the mains plug before performing cleaning and maintenance tasks and if the connection cable is damaged.
- 
-  Wear gloves!
-  Noise level specification
 L_{WA} in dB
84 dB
-  Electrical appliances must not be disposed of with the domestic waste.
-  Protection class II
(Double insulation)

 Direction of travel of brush

Symbols in the manual

-  **Warning symbols with information on damage and injury prevention.**
-  **Hazard symbol with information on the prevention of personal injury caused by electric shock.**
-  Instruction symbols with information on preventing damage.
-  Help symbols with information on improving tool handling.

General Safety Directions for Power Tools

 **WARNING! Read all safety notices, instructions, illustrations and technical data that have been provided with this power tool.** Omissions in the compliance with safety directions and instructions can cause electrical shock, fire and/or severe injuries. Retain all safety directions and instructions for future use. The term „power tool“ in the warnings refers to your mains-operated (corded) power tool or battery-operated (cordless power tool).

1) WORK AREA SAFETY

- a) Keep work area clean and well lit.** Cluttered or dark areas invite accidents.
- b) Do not operate power tools in explosive atmospheres, such as in the presence of flammable liquids, gases or dust.** Power tools create sparks which may ignite the dust

or fumes.

- c) **Keep children and bystanders away while operating a power tool.** Distractions can cause you to lose control.

2) ELECTRICAL SAFETY

- a) **Power tool plugs must match the outlet. Never modify the plug in any way. Do not use any adapter plugs with earthed (grounded) power tools.** Unmodified plugs and matching outlets will reduce risk of electric shock.
- b) **Avoid body contact with earthed or grounded surfaces, such as pipes, radiators, ranges and refrigerators.** There is an increased risk of electric shock if your body is earthed or grounded.
- c) **Do not expose power tools to rain or wet conditions.** Water entering a power tool will increase the risk of electric shock.
- d) **Do not abuse the cord. Never use the cord for carrying, pulling or unplugging the power tool. Keep cord away from heat, oil, sharp edges or moving parts.** Damaged or entangled cords increase the risk of electric shock.
- e) **When operating a power tool outdoors, use an extension cord suitable for outdoor use.** Use of a cord suitable for outdoor use reduces the risk of electric shock.
- f) **If operation of the power tool in a damp environment is unavoidable, please use a residual current circuitry.** The use of a residual current circuitry reduces the risk of an electric shock.

3) PERSONAL SAFETY

- a) **Stay alert, watch what you are doing and use common sense when operating a power tool. Do not use a power tool while you are tired or under the influence of drugs, alcohol or medication.** A moment of inattention while operating power tools may result in serious personal injury.
- b) **Use personal protective equipment. Always wear eye protection.** Protective equipment such as dust mask, non-skid safety shoes, hard hat, or hearing protection used for appropriate conditions will reduce personal injuries.
- c) **Prevent unintentional starting. Ensure the switch is in the off-position before connecting to power source and/or battery pack, picking up or carrying the tool.** Carrying power tools with your finger on the switch or energising power tools that have the switch on invites accidents.
- d) **Remove any adjusting key or wrench before turning the power tool on.** A wrench or a key left attached to a rotating part of the power tool may result in personal injury.
- e) **Do not overreach. Keep proper footing and balance at all times.** This enables better control of the power tool in unexpected situations.
- f) **Dress properly. Do not wear loose clothing or jewellery. Keep your hair, clothing and gloves away from moving parts.** Loose clothes, jewellery or long hair can be caught in moving parts.
- g) **If dust extraction and collection devices can be installed, make**

sure that these are connected and used correctly. Use of dust collection can reduce dust-related hazards.

- h) Do not allow yourself to be lulled into a false sense of security and do not disregard the safety rules for power tools, even if you are familiar with the power tool after using it many times.** Careless action can lead to serious injuries within a fraction of a second.

4) POWER TOOL USE AND CARE

- a) Do not force the power tool. Use the correct power tool for your application.** The correct power tool will do the job better and safer at the rate for which it was designed.
- b) Do not use the power tool if the switch does not turn it on and off.** Any power tool that cannot be controlled with the switch is dangerous and must be repaired.
- c) Remove the plug from the wall socket and/or remove the rechargeable battery before you change the device's settings, change accessory parts or put away the power tool.** Such preventive safety measures reduce the risk of starting the power tool accidentally.
- d) Store idle power tools out of the reach of children and do not allow persons unfamiliar with the power tool or these instructions to operate the power tool.** Power tools are dangerous in the hands of untrained users.
- e) Look after the power tool and application tool carefully. Check for misalignment or binding**

of moving parts, breakage of parts and any other condition that may affect the power tool's operation. If damaged, have the power tool repaired before use.

Many accidents are caused by poorly maintained power tools.

- f) Keep cutting tools sharp and clean.** Properly maintained cutting tools with sharp cutting edges are less likely to bind and are easier to control.
- g) Use the power tool, accessories and tool bits etc. in accordance with these instructions, taking into account the working conditions and the work to be performed.** Use of the power tool for operations different from those intended could result in a hazardous situation.
- h) Keep handles and grip surfaces dry, clean and free from oil and grease.** Slippery handles and grip surfaces do not permit safe operation and control over the power tool in unexpected situations.

5) SERVICE

- a) Have your power tool serviced by a qualified repair person using only identical replacement parts.** This will ensure that the safety of the power tool is maintained.

Additional safety instructions

- If the power cord of this device is damaged, it has to be replaced by the manufacturer, its customer service or a similar qualified person in order to avoid hazards.
- Turn off the motor and unplug the power cable in the following situations:

- After accidents or operating faults
- Whenever you are not using the device
- When you are leaving the device unattended
- When cleaning or maintaining the device or before inspecting it
- When transporting the device to another location
- When removing or exchanging the brush
- Brushes may not be mounted to devices with rotational speeds that exceed the maximum permissible brush speed.
- Damaged brushes may not be used.
- Rust discoloration or other signs of chemical or mechanical changes in the bristle material can cause premature failure of the brush.
- Brushes must be stored in suitable racks, containers or boxes in such a way that they are protected against the following influences:
 - High humidity, heat, water or other liquids that could lead to damage of the brush
 - Acids or acid vapors that could result in damage
 - Temperatures so low that they could lead to condensation on the brushes if these are relocated to an area with higher temperatures
 - Deformation of any brush component
- **Do not use accessories that were not recommended by PARKSIDE.** They can cause electric shock or fire.

Residual risks

Even if properly operating and handling this electric tool, some residual risks will remain. Due to its construction and build, this electric tool may present the following hazards:

- a) Eye damage if working without eye protection.
- b) Ear damage if working without ear protection.
- c) Damage to your health caused by swinging your hands and arms when operating the appliance for longer periods of time or if the unit is not held or maintained properly.



Warning! During operation, this electric tool generates an electromagnetic field which, under certain circumstances, may impair the functionality of active or passive medical implants. To reduce the risk of serious or lethal injuries, we recommend that persons with medical implants consult their doctor and the manufacturer of their medical implant before operating the machine.

Assembly instructions

B Assembling the device

1. Push the centerpiece (7) onto the center piece (10).
2. Push the grip piece (5) onto the center piece (7).
3. Secure the centerpiece (7) with four Philips screws (6).

C Assembling the splash guard and guide roller

1. Push the splash guard (8) onto the rail of the center piece (10) until it clicks into place.
2. Push the guide roller (11) into the receiver on the center piece (10).

D Inserting/exchanging the brush

Inserting a brush

1. Push the brush support (14) toward the center piece (10).
2. Keep pressure on the brush support (14).
3. Insert the desired brush (9/13) into the brush support (14).
4. Push the brush (9/13) into the brush support (14) toward the center piece (10).
5. Release the brush support (14).

Exchanging the brush

1. Push the brush support (14) toward the center piece (10).
2. Keep pressure on the brush support (14).
3. Remove the brush (9/13).
4. Insert the desired brush (9/13) into the brush support (14).
4. Push the brush (9/13) into the brush support (14) toward the center piece (10).
5. Release the brush support (14).

Operation



Caution, risk of Injury!
Always check whether the device functions correctly before using it.
Always wear eye protection when operating the device.



Always unplug the device before working on it. There is a risk of injury.



Observe the noise protection and other local regulations. .

E Switching ON and OFF

1. Loop the end of the extension cable and hang it onto the cable tension relief (3) to ease the tension on the cable.
2. Plug the tool into the mains.
3. Press the On/Off button (2) to switch on the device.
4. To turn off, release the On/Off switch (2). There is no continuous operation mode.



The brush will keep rotating for a few seconds after the device has been switched off. Keep the brush away from hands and feet.



Do not try to lock the on/off switch in place. Do not use the device if the switch is damaged. A damaged switch may cause an injury risk due to the motor not being switched off after releasing the on/off switch.

Practical tips



Caution, risk of Injury!

- Always inspect the brush before starting the device. Never use damaged brushes. Replace any damaged or worn brush.
- Use original brushes only.
- Never operate the device in rain or on wet ground. Operating the device in rain or on wet ground can cause an electric shock.
- Always move across the slope when working on hills.
- Avoid any contact with fixed obstacles (rocks, walls, picket fences, etc.) in or-

der to prevent damages to the device.

- Switch off the device during breaks or when transporting it and wait until the brush has completely stopped rotating.

Using the device:



When working with metal and nylon brushes, never move the brush across plastic or other delicate flooring material. The brushes could scratch or damage the surface. We do not assume any liability for damages in this case.

Test the brush beforehand on an inconspicuous area.

- Operate the device at walking speed.
- The arrow  on the spray guard indicates the brush's rotational direction.
- Always test the device in an inconspicuous area before using it on sensitive floors.

Selecting the proper brush

For information on replacing the brush, please refer to the "Assembly instructions" section.

Metal brush (A 13):

Select this brush for removing persistent lichens and moss on robust grounds.



Use the metal brush on robust surfaces only (road, pavement) as it may damage and/or scratch the ground.

Narrow nylon brush (A 9):

Select this brush for removing weed, lichens and moss from small narrow joints.

Cleaning and maintenance



Always unplug the device before working on it.



Any work that is not described in these Instructions must be carried out by a servicing agency authorized by us. Danger of injury!

Cleaning



Do not jet water onto the trimmer and do not clean it under flowing water. This would result in the danger of an electric shock and the trimmer could be damaged.

Always keep the device clean. Do no use cleaning agents and solvents.

- Clean the device, brush and splash guard with a soft brush or cloth after every use.
- Keep the louvres clean.



Maintenance

- Only use spare parts and accessories that have been supplied or recommended by the manufacturer.
- Always inspect the equipment before it is to be used. Do not operate the equipment if safety devices, parts of the cutting device or bolts are missing, worn out or damaged.
- Always inspect the brush before starting the device. Never use damaged brushes. Replace any damaged or worn brush.

Transportation

- Switch off the motor, disconnect the mains plug, and wait until the brush has come to a stop before transporting the device to another location.
- Carry the device with two hands.

Storage

- Store the appliance in a dry place well out of reach of children.
- Do not expose the device for extended periods to direct sunlight. This could damage the device.
- Do not wrap plastic sacks around the appliance as this could result in the formation of moisture and mould.

Disposal and protection of the environment

Take the device, accessories and packaging for environmentally friendly recycling.



Electrical appliances must not be disposed of with the domestic waste. The symbol with the crossed-out trash can means that this product may not be disposed of as household waste after the end of its service life.

Directive 2012/19/EU on waste electrical and electronic equipment: Consumers are legally obliged to recycle electrical and electronic equipment in an environmentally sound manner at the end of its life. In this way, environmentally friendly and resource-saving recycling is ensured.

Depending on the implementation in national law, you may have the following options:

- Return to a shop,
- Hand over to an official collection point,
- Return to the manufacturer/distributor.

This does not affect accessories enclosed with the old devices or tools without any electrical components.

Replacement parts/Accessories

Spare parts and accessories can be obtained at www.grizzlytools.shop

If you have issues ordering, please use the contact form.

If you have any other questions, contact the "Service-Center" (see page 27).

Position Manual	Description	Order no.
A 9	Nylon brush	91110210
A 13	Metal brush	91110211

Guarantee

Dear Customer,

This equipment is provided with a 3-year guarantee from the date of purchase. In case of defects, you have statutory rights against the seller of the product. These statutory rights are not restricted by our guarantee presented below.

Terms of Guarantee

The term of the guarantee begins on the date of purchase. Please retain the original receipt. This document is required as proof of purchase.

If a material or manufacturing defect occurs within three years of the date of purchase of this product, we will repair or replace – at our choice – the product for you free of charge. This guarantee requires the defective equipment and proof of purchase to be presented within the three-year period with a brief written description of what constitutes the defect and when it occurred.

If the defect is covered by our guarantee, you will receive either the repaired product or a new product. No new guarantee period begins on repair or replacement of the product.

Guarantee Period and Statutory Claims for Defects

The guarantee period is not extended by the guarantee service. This also applies for replaced or repaired parts. Any damages and defects already present at the time of purchase must be reported immediately after unpacking. Repairs arising after expiry of the guarantee period are chargeable.

Guarantee Cover

The equipment has been carefully produced in accordance with strict quality guidelines and conscientiously checked prior to delivery.

The guarantee applies for all material and manufacturing defects. This guarantee does not extend to cover product parts that are subject to normal wear and may therefore be considered as wearing parts (e.g. brushes) or to cover damage to breakable parts (e.g. switches).

This guarantee shall be invalid if the product has been damaged, used incorrectly or not maintained. Precise adherence to all of the instructions specified in the operating manual is required for proper use of the product. Intended uses and actions against which the operating manual advises or warns must be categorically avoided. The product is designed only for private and not commercial use. The guarantee will be invalidated in case of misuse or improper handling, use of force, or interventions not undertaken by our authorised service branch.

Processing in Case of Guarantee

To ensure quick handling of you issue, please follow the following directions:

- Please have the receipt and identification number (IAN 415649_2204) ready as proof of purchase for all enquiries.
- Please find the item number on the rating plate.
- Should functional errors or other de-

facts occur, please initially contact the service department specified below by **telephone** or by **e-mail**. You will then receive further information on the processing of your complaint.

- After consultation with our customer service, a product recorded as defective can be sent postage paid to the service address communicated to you, with the proof of purchase (receipt) and specification of what constitutes the defect and when it occurred. In order to avoid acceptance problems and additional costs, please be sure to use only the address communicated to you. Ensure that the consignment is not sent carriage forward or by bulky goods, express or other special freight. Please send the equipment inc. all accessories supplied at the time of purchase and ensure adequate, safe transport packaging.

Repair Service

For a charge, **repairs not covered by the guarantee** can be carried out by our service branch, which will be happy to issue a cost estimate for you.

We can handle only equipment that has been sent with adequate packaging and postage.

Attention: Please send your equipment to our service branch in clean condition and with an indication of the defect.

Equipment sent carriage forward or by bulky goods, express or other special freight will not be accepted.

We will dispose of your defective devices free of charge when you send them to us.

Service-Center



Service Great Britain

Tel.: 0800 404 7657

E-Mail: grizzly@lidl.co.uk

IAN 415649_2204



Service Malta

Tel.: 80062230

E-Mail: grizzly@lidl.com.mt

IAN 415649_2204

Importer

Please note that the following address is not a service address. Please initially contact the service centre specified above.

Grizzly Tools GmbH & Co. KG

Stockstädter Straße 20

DE-63762 Großostheim

GERMANY

www.grizzlytools.de

Sommaire

Introduction	28
Domaine d'utilisation	28
Description générale	29
Volume de la livraison	29
Description du fonctionnement	29
Vue synoptique	29
Caractéristiques techniques	29
Instructions de sécurité	30
Symboles et pictogrammes	30
Consignes de sécurité générales pour outils électriques	31
Autres consignes de sécurité	33
Autres risques	34
Notice de montage	34
Assembler l'appareil	34
Monter la protection contre les éclaboussures et la poulie de guidage	34
Installer/remplacer la brosse	35
Mise en service	35
Mise en et hors marche de l'appareil	35
Indications de travail	36
Choix de la brosse appropriée	36
Nettoyage et entretien	36
Nettoyage	36
Entretien	37
Transport	37
Élimination et écologie	37
Pièces de rechange/Accessoires ..	38
Garantie - France	38
Garantie - Belgique	40
Service Réparations	42
Service-Center	42
Importateur	42
Traduction de la déclaration de conformité CE originale	198
Vue éclatée	213

Introduction

Toutes nos félicitations pour l'achat de votre nouvel appareil. Vous avez ainsi choisi un produit de qualité supérieure. La qualité de l'appareil a été vérifiée pendant la production et il a été soumis à un contrôle final. Le fonctionnement de votre appareil est donc ainsi garanti.



La notice d'utilisation fait partie de ce produit. Elle contient des instructions importantes pour la sécurité, l'utilisation et l'élimination des déchets. Avant d'utiliser ce produit, lisez attentivement les consignes d'emploi et de sécurité. N'utilisez le produit que tel que décrit et uniquement pour les domaines d'emploi indiqués. Conservez cette notice et remettez-la avec tous les documents si vous cédez le produit à un tiers.

Domaine d'utilisation

L'appareil est destiné à un usage domestique et est conçu pour éliminer les mauvaises herbes et la mousse des joints, des pavés ou des bordures des caniveaux. Toute autre utilisation qui n'est pas expressément préconisée dans ces instructions peut entraîner des dommages à l'appareil et constituer un sérieux danger pour l'utilisateur. L'opérateur ou l'utilisateur est responsable des accidents ou des dommages causés aux autres personnes ou à sa propriété.

Le fabricant ne peut être tenu pour responsable des dommages causés par une utilisation inappropriée ou une manipulation erronée.

Description générale

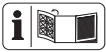

Vous trouverez la représentation des fonctions les plus importantes sur le volet rabattable au recto et au verso.

Volume de la livraison

Déballiez l'appareil et vérifiez que la livraison est complète. Evacuez le matériel d'emballage comme il se doit.

- Appareil
- 1 x brosse en métal
- 1 x brosse en nylon
- Notice d'utilisation

Description du fonctionnement

La brosse universelle portable est dotée d'une transmission par moteur électrique. Pour le nettoyage des joints et surfaces, il est possible d'utiliser une brosse métallique ou une brosse en nylon selon les besoins. Pour savoir quelles fonctions remplissent les organes, veuillez-vous reporter aux descriptions suivantes.

Vue synoptique

- A**
- 1 Poignée
 - 2 Interrupteur Marche/Arrêt
 - 3 Dispositif anti-traction
 - 4 Cordon d'alimentation
 - 5 Élément de poignée
 - 6 Vis cruciforme
 - 7 Pièce médiane
 - 8 Protection contre les éclaboussures
 - 9 Brosse en nylon
 - 10 Tête du moteur
 - 11 Poulie de guidage
 - 12 Poignée auxiliaire

13 Brosse métallique

- D** 14 Dispositif de réception de la brosse

Caractéristiques techniques

Brosse universelle PUB 150 A1

Tension de moteur
 U . 230-240 V~ (courant alternatif); 50 Hz,
 Puissance P 150 W
 Classe de protection II
 Type de protection IPX0
 Vitesse de rotation n_{max} 1300 min⁻¹
 Poids (sans brosses) env. 1,3 kg
 Poids (uniquement les brosses) . env. 0,25 kg
 Niveau de pression acoustique
 (L_{pA}) 70,3 dB, K_{pA} = 3 dB
 Niveau de puissance sonore (L_{WA})
 mesuré 81,6 dB; K_{WA} = 1,97 dB
 garanti 84 dB

Vibration (a_h)
 Poignée supplémentaire 1,54 m/s²;
 K= 1,5 m/s²
 Poignée 1,32 m/s²; K= 1,5 m/s²

Les valeurs de bruit et de vibrations ont été définies conformément aux normes et prescriptions stipulées dans la déclaration de conformité.

Portez une protection auditive.

La valeur totale de vibrations et la valeur d'émissions sonores indiquées ont été calculées selon une méthode d'essai standardisée et peuvent être utilisées comme moyen de comparaison entre un outil électrique et un autre.

La valeur totale de vibrations et la valeur d'émissions sonores indiquées peuvent également être utilisées pour une évaluation préliminaire de la pollution sonore.







⚠ Avertissement : Les émissions de vibrations et les émissions sonores pendant l'utilisation réelle de l'outil électrique peuvent différer des valeurs indiquées, en fonction de la manière dont l'outil électrique est utilisé, en particulier du type de pièce à usiner.

Il est nécessaire d'adopter des mesures de sécurité pour protéger l'utilisateur, en fonction de l'exposition aux vibrations estimée au cours de l'utilisation réelle de l'appareil (dans ce cas, il est nécessaire de considérer tous les éléments du cycle de fonctionnement, comme la durée de la mise hors tension de l'outil électrique, ainsi que la durée pendant laquelle l'outil électrique est sous tension, mais fonctionne à vide).

Instructions de sécurité

Symboles et pictogrammes

Symboles apposés sur l'appareil

-  Attention!
-  Lisez attentivement les instructions d'emploi.
-  Risques de blessure venant des éléments projetés par l'appareil! Tenez toute personne aux alentours en dehors de la zone de danger.
- 
-  Attention !
-  Risque de blessures par un outil en rotation ! Tenez vos mains et pieds à l'écart.
-   Portez une protection visuelle et acoustique.

 N'utilisez pas l'appareil par temps de pluie.

 Attention ! Débrancher la fiche secteur avant les travaux de nettoyage et de maintenance ou si la conduite de raccordement est endommagée.

 Porter des gants !

 Indication du niveau sonore L_{WA} en dB

 Les machines n'ont pas leur place dans les ordures ménagères.

 Classe de protection II (Double isolation)

 Sens de rotation de la brosse

Symboles utilisés dans le mode d'emploi

 **Symbole de danger et indications relatives à la prévention de dommages corporels ou matériels.**

 **Pictogramme de danger avec informations de prévention des dommages aux personnes par décharge électrique.**

 Symbole d'interdiction (l'interdiction est précisée à la place des guillemets) et indications relatives à la prévention de dommages.

 Symboles de remarque et informations permettant une meilleure utilisation de l'appareil.

Consignes de sécurité générales pour outils électriques



AVERTISSEMENT ! Lisez toutes les consignes de sécurité, instructions, illustrations et caractéristiques techniques fournies avec cet outil électrique. Des omissions lors de l'observation des consignes de sécurité et des instructions peuvent causer une décharge électrique, un incendie et / ou de graves blessures.

Conservez toutes les consignes de sécurité et les instructions pour les consulter ultérieurement.

Le terme «outil» dans les avertissements fait référence à votre outil électrique alimenté par le secteur (avec cordon d'alimentation) ou votre outil fonctionnant sur batterie (sans cordon d'alimentation).

1) Sécurité sur le lieu de travail:

- a) **Conservez votre zone de travail propre et bien éclairée.** Les zones de travail en désordre et non éclairées peuvent être à l'origine d'accidents.
- b) **Avec l'outil électrique, ne travaillez pas dans un environnement soumis à un risque d'explosion et dans lequel se trouvent des poussières, des gaz et des liquides inflammables.** Les outils électriques produisent des étincelles qui peuvent enflammer la poussière ou les fumées.
- c) **Pendant l'utilisation de l'outil électrique, tenez à distance les enfants et les autres personnes.** En cas de distraction, vous pouvez perdre le contrôle de l'appareil.

2) Sécurité électrique:

- a) **La fiche de raccordement de l'outil électrique doit convenir à la prise de courant. La fiche ne doit pas être modifiée de quelle manière que ce soit. N'utilisez aucune prise d'adaptateur conjointement avec des outils électriques ayant une mise à la terre de protection.** Les fiches inchangées et les prises de courant appropriées diminuent le risque de décharge électrique.
- b) **Évitez le contact du corps avec les surfaces mises à la terre, telles que les tubes, les chauffages, les fours et les réfrigérateurs.** Il existe un risque accru de décharge électrique, si votre corps est mis à la terre.
- c) **Tenez les outils électriques à distance de la pluie ou de l'humidité.** La pénétration de l'eau dans un outil électrique augmente le risque d'une décharge électrique.
- d) **Ne pas maltraiter le cordon. Ne jamais utiliser le cordon pour porter, tirer ou débrancher l'outil. Maintenir le cordon à l'écart de la chaleur, du lubrifiant, des arêtes ou des parties en mouvement.** Des cordons endommagés ou emmêlés augmentent le risque de choc électrique.
- e) **Si vous travaillez avec un outil électrique en plein air, utilisez uniquement un câble de prolongation qui soit adapté pour l'extérieur.** L'emploi d'un câble de prolongation approprié pour le domaine extérieur diminue le risque d'une décharge électrique.
- f) **Si l'utilisation de l'outil élec-**

trique dans un environnement humide ne peut être évitée, utilisez un disjoncteur à courant de défaut. L'utilisation d'un disjoncteur à courant de défaut réduit le risque d'électrocution.

3) Sécurité des personnes:

a) Restez vigilant, faites attention à ce que vous faites et utilisez raisonnablement l'outil électrique pendant votre travail. N'utilisez aucun outil électrique si vous êtes fatigué ou vous trouvez sous l'influence de drogues, d'alcool ou de médicaments. Un moment d'inattention durant l'utilisation de l'outil électrique peut être la cause de graves blessures.

b) Portez toujours un équipement de protection individuel et des lunettes protectrices. Le port d'un équipement de protection individuel, comme un masque anti-poussières, des chaussures de sécurité anti-dérapantes, un casque de protection ou des protections auriculaires, en fonction du type et de l'utilisation de l'outil électrique, diminue le risque des blessures.

c) Évitez une mise en service non prévue. Assurez-vous que l'outil électrique est éteint avant que vous ne le connectiez à l'alimentation en courant et / ou à l'accumulateur, le portiez ou le déplaçiez. Si en portant l'appareil électrique, votre doigt appuie sur le commutateur ou que l'appareil se mette en marche lorsque vous le connectez, cela peut entraîner un accident.

d) Retirez les outils de réglage ou la clé à écrous avant de mettre l'outil électrique sous tension. Un

outil ou une clé qui se trouve dans une partie mobile de l'appareil peut être à l'origine de blessures.

e) Ne pas se précipiter. Assurez-vous d'avoir une position stable et d'être tout le temps en équilibre. Vous pourrez ainsi mieux contrôler mieux l'outil électrique dans des situations inattendues.

f) Portez des vêtements appropriés convenables. Ne portez aucun habit large ou parure. Maintenez vos cheveux, habits et gants loin des parties mobiles. Les habits légers, les parures ou les longs cheveux peuvent être saisis par les parties mobiles.

g) Lorsque des dispositifs d'aspiration ou de réception de poussière peuvent être montés, ceux-ci doivent être placés et correctement utilisés. L'utilisation d'un dispositif d'aspiration diminue le risque de formation de poussières.

h) Ne pensez pas être en sécurité et n'ignorez pas les réglementations en matière de sécurité, même si après de nombreuses utilisations, vous êtes habitué à l'outil électrique. Un comportement insouciant peut en l'espace de quelques secondes provoquer des blessures graves.

4) Utilisation et manipulation de l'outil électrique:

a) Ne pas forcer l'outil. Utilisez pour votre travail l'outil électrique le mieux adapté. Avec un outil électrique approprié, vous travaillez mieux et avec davantage de sécurité dans le secteur de travail donné.

- b) **N'utilisez aucun outil électrique dont le commutateur est défectueux.** Un outil électrique qui ne peut plus être allumé ou éteint est dangereux et doit être réparé.
- c) **Débranchez la fiche de la prise et/ou retirez une batterie amovible avant de régler l'appareil, de changer des pièces d'outils d'intervention ou de ranger l'outil électrique.** Cette mesure de précaution empêche un démarrage involontaire de l'outil électrique.
- d) **Conservez les outils électriques inutilisés hors de la portée des enfants. Ne laissez pas des personnes qui ne connaissent pas l'appareil ou n'ont pas lu ces instructions utiliser l'appareil.** Les outils électriques sont dangereux s'ils sont utilisés par des personnes inexpérimentées.
- e) **Prenez soin de l'outil électrique et de l'outil d'intervention. Contrôlez si les parties mobiles fonctionnent correctement et ne se coincent pas ; vérifiez l'appareil pour voir si des pièces sont rompues ou sont endommagées, perturbant ainsi le fonctionnement de l'outil électrique. Faites réparer les pièces endommagées avant d'utiliser l'appareil.** Beaucoup d'accidents ont pour origine des outils électriques mal entretenus.
- f) **Maintenez les outils coupants aiguisés et propres.** Les outils tranchants bien entretenus ayant des bords de coupe aiguisés se coincent moins et s'utilisent plus facilement.
- g) **Utilisez l'outil électrique, les accessoires, les outils, etc. conformément à ces instructions. Prenez également en compte les**

conditions de travail et l'activité à réaliser. L'utilisation des outils électriques pour des buts autres que ceux prévus peut mener à des situations dangereuses.

- h) **Gardez les manches et les surfaces de prise secs, propres et exempts d'huiles et de graisses.** Des manches et des surfaces de prise glissantes ne permettent pas une utilisation et un contrôle sûrs de l'outil électrique dans des situations imprévisibles.

5) Service:

- a) **Ne laissez réparer votre outil électrique que par des professionnels qualifiés et seulement avec des pièces de rechange d'origine.** Vous serez ainsi sûr de conserver la sécurité pour l'outil électrique correspondant.

Autres consignes de sécurité

- En cas d'endommagement du câble d'alimentation de cet appareil, celui-ci doit être remplacé par le fabricant ou son service après-vente ou un spécialiste du même secteur afin d'éviter toute mise en danger.
- Coupez le moteur et débranchez la fiche secteur, :
 - en cas de pannes ou de dysfonctionnements,
 - lorsque vous n'utilisez pas l'appareil,
 - lorsque vous laissez l'appareil sans surveillance,
 - lorsque vous nettoyez, entretenez ou contrôlez l'appareil,
 - lorsque vous transportez l'appareil d'un endroit à un autre,
 - lorsque vous retirez ou changez de brosse de travail.

- Les brosses ne doivent pas être montées sur des machines dont la vitesse est supérieure à la vitesse de brosse maximale permise.
- Ne pas utiliser de brosses endommagées.
- Risque de défaillance prématurée de la brosse en présence de traces de rouille ou tout autre signe de déformation des soies par action mécanique ou attaque chimique.
- Les brosses doivent être stockées dans des racks, récipients ou bacs appropriés de manière à ce qu'elles soient protégées contre les effets suivants :
 - Humidité élevée, chaleur, eau ou autres liquides pouvant détériorer la brosse
 - Acides ou vapeurs d'acide pouvant provoquer une détérioration
 - Des températures si basses qu'elles pourraient conduire à la formation de condensats sur les brosses lors de leur transfert dans une zone aux températures plus élevées
 - Déformation d'une partie quelconque de la brosse
- **N'utilisez pas d'accessoires non recommandés par PARKSIDE.** Cela pourrait entraîner une électrocution ou un incendie.

Autres risques

Même si vous utilisez cet outil électrique de manière conforme, il existe malgré tout d'autres risques. Les dangers suivants peuvent se produire en fonction de la méthode de construction et du modèle de cet outil électrique :

- a) Dommages affectant l'ouïe si aucune protection d'ouïe appropriée n'est portée.
- b) Ennuis de santé engendrés par les

vibrations affectant les bras et les mains si l'appareil est utilisé pendant une longue période ou s'il n'est pas employé de manière conforme ou correctement entretenu.

- c) Les lésions oculaires si aucune protection oculaire appropriée est portée.



Avertissement ! Pendant son fonctionnement cet outil électrique produit un champ électromagnétique qui, dans certaines circonstances, peut perturber des implants médicaux actifs ou passifs. Pour diminuer le risque de blessures graves ou mortelles, nous recommandons aux personnes portant des implants médicaux de consulter leur médecin et le fabricant de l'implant médical avant d'utiliser cette machine.

Notice de montage

B Assembler l'appareil

1. Enfichez la pièce médiane (7) dans la tête du moteur (10).
2. Enfichez l'élément de poignée (5) sur la pièce médiane (7).
3. Vissez la pièce médiane (7) à l'aide des quatre vis cruciformes (6).

C Monter la protection contre les éclaboussures et la poulie de guidage

1. Glissez la protection contre les éclaboussures (8) sur le rail situé sur la tête du moteur (10) jusqu'à ce qu'elle s'enclenche.
2. Enclenchez la poulie de guidage (11) dans le dispositif de réception sur la tête du moteur (10).

D Installer/remplacer la brosse

Utiliser la brosse

1. Poussez le dispositif de réception de la brosse (14) vers la tête du moteur (10).
2. Maintenez enfoncé le dispositif de réception de la brosse (14).
3. Placez la brosse souhaitée (9/13) dans le dispositif de réception de la brosse (14).
4. Enfoncez la brosse (9/13) dans le dispositif de réception de la brosse (14) vers la tête du moteur (10).
5. Relâchez le dispositif de réception de la brosse (14).

Remplacer la brosse

1. Poussez le dispositif de réception de la brosse (14) vers la tête du moteur (10).
2. Maintenez enfoncé le dispositif de réception de la brosse (14).
3. Retirez la brosse (9/13).
4. Placez la brosse souhaitée (9/13) dans le dispositif de réception de la brosse (14).
4. Enfoncez la brosse (9/13) dans le dispositif de réception de la brosse (14) vers la tête du moteur (10).
5. Relâchez le dispositif de réception de la brosse (14).

Mise en service



Attention risque de blessures !
Vérifiez l'appareil et son fonctionnement avant chaque utilisation.
Portez toujours une protection oculaire pendant le travail avec l'appareil.



Retirez la fiche de contact avant tous travaux sur l'appareil. Risque de blessures.



Veillez observer les normes de protection contre les nuisances acoustiques ainsi que les prescriptions et directives locales en vigueur.



Mise en et hors marche de l'appareil

1. Pour le système anti-traction, formez une boucle avec l'extrémité de la rallonge et accrochez-la dans le système anti-traction (3).
2. Branchez l'appareil à la tension électrique.
3. Pour mettre en marche, actionnez l'interrupteur Marche/Arrêt (2).
4. Pour la mise hors tension, relâchez la pression sur l'interrupteur Marche/Arrêt (2). Un fonctionnement en continu n'est pas possible.



Après l'extinction de l'appareil, la brosse continue de tourner pendant quelques secondes. Gardez les pieds et les mains à l'écart.



L'interrupteur marche/arrêt ne doit pas être bloqué. Si l'interrupteur est endommagé, l'appareil ne doit plus être utilisé. Il y a un risque de blessures si le moteur ne s'arrête pas après que l'interrupteur marche/arrêt ait été relâché.

Indications de travail



Attention Risque de blessures !

- Contrôlez la brosse avant son utilisation. N'utilisez pas de brosse endommagée. Changez une brosse endommagée ou usée.
- Utilisez exclusivement des brosses d'origine.
- Ne travaillez jamais par temps de pluie ou sur un sol mouillé. Il y a un risque d'électrocution.
- Travaillez toujours en biais sur les pentes.
- Évitez d'entrer en contact avec des obstacles solides (pierres, murs, clôtures en lattes etc.), afin de ne pas endommager l'appareil.
- Éteignez l'appareil lors des pauses ou pour le transport, et attendez toujours l'arrêt complet de la brosse.

Travailler avec l'appareil :



Pendant le travail avec les brosses en métal et en nylon, ne frottez en aucun cas sur du plastique ou d'autres matériaux de sol fragiles. Sinon vous pourriez rayer ou endommager la surface. Nous n'assumons aucune responsabilité pour de tels dommages. Testez préalablement la brosse sur un endroit dissimulé.

- Passez l'appareil au pas.
- La flèche  sur la protection anti-éclaboussures indique le sens de rotation de la brosse.
- Avant utilisation sur des sols fragiles, testez l'appareil à un endroit peu visible.

Choix de la brosse appropriée

Le changement de brosse est décrit dans le chapitre « Notice de montage ».

Brosse en métal (A n°13) :

Pour éliminer les lichens et mousses tenaces sur un sol non-sensible.



Utilisez uniquement la brosse en métal sur un sol non-sensible (rue, trottoir), car le revêtement du sol pourrait être rayé ou endommagé.

Brosse fine en plastique (A n°9) :

Pour éliminer les mauvaises herbes, les lichens et la mousse des petites jointures.

Nettoyage et entretien



Retirez la fiche de contact avant tous travaux sur l'appareil.



Confiez les travaux qui ne sont pas décrits dans ce manuel à notre SAV. Utilisez exclusivement des pièces d'origine et, lors du montage, prenez garde au coupe-fils. Risque de blessures !

Nettoyage



Ne plongez pas l'appareil dans l'eau et ne le nettoyez pas sous l'eau courante. Il y a risque de décharge électrique et l'appareil pourrait être endommagé.

Conservez l'appareil toujours propre. N'utilisez aucun produit de nettoyage ni solvant.

- Après chaque utilisation, nettoyez l'appareil, la brosse et la protection contre les éclaboussures avec une brosse douce ou un chiffon.
- Gardez les fentes d'aération propres.



Entretien

- Utilisez uniquement des accessoires et pièces de rechanges livrés et recommandés par le fabricant.
- Effectuez une inspection visuelle de l'appareil avant chaque utilisation. N'utilisez pas l'appareil si des équipements de sécurité, des vis ou des boulons manquent, sont usés ou endommagés.
- Contrôlez la brosse avant son utilisation. N'utilisez pas de brosse endommagée. Changez une brosse endommagée ou usée.

Transport

- Lorsque vous transportez l'appareil d'un endroit à un autre, coupez le moteur, débranchez la fiche secteur et attendez que la brosse s'immobilise.
- Portez l'appareil à deux mains.

Elimination et écologie



Le produit est recyclable, est soumis à une responsabilité élargie du fabricant et est collecté dans le cadre du tri sélectif.

Déposez l'appareil, les accessoires et l'emballage dans un centre de recyclage écologiquement.



Les machines n'ont pas leur place dans les ordures ménagères. Le symbole de la poubelle barrée signifie que ce produit ne doit pas être jeté avec les déchets ménagers à la fin de sa durée de vie.

Directive 2012/19/UE sur les déchets d'équipements électriques et électroniques : les consommateurs sont légalement tenus de recycler, dans le respect de l'environnement, les équipements électriques et électroniques arrivés en fin de vie. Cela permet de garantir une valorisation écologique et respectueuse des ressources.

Suivant la transposition en droit national, vous pouvez disposer des possibilités suivantes :

- Restitution à un point de vente,
- Restitution à un point de collecte officiel,
- Renvoi au fabricant / au distributeur.

Ne sont pas concernés les accessoires qui accompagnent les appareils usagés et les moyens auxiliaires sans composants électriques.

Pièces de rechange/Accessoires

Vous obtiendrez des pièces de rechange et des accessoires à l'adresse www.grizzlytools.shop

Si vous avez des problèmes lors du passage de la commande, merci d'utiliser le formulaire de contact. Pour toute autre question, adressez-vous au "Service-Center" (voir page 42).

Position	Notice d'utilisation	Désignation	Article n°
A	9	Brosse en nylon	91110210
A	13	Brosse métallique	91110211

Garantie - France

Chère cliente, cher client,
Ce produit bénéficie d'une garantie de 3 ans, valable à compter de la date d'achat.

En cas de manques constatés sur ce produit, vous disposez des droits légaux contre le vendeur du produit. Ces droits légaux ne sont pas limités par notre garantie présentée par la suite.

Article L217-4 du Code de la consommation

Le vendeur livre un bien conforme au contrat et répond des défauts de conformité existant lors de la délivrance. Il répond également des défauts de conformité résultant de l'emballage, des instructions de montage ou de l'installation lorsque celle-ci a été mise à sa charge par le contrat ou a été réalisée sous sa responsabilité.

Article L217-5 du Code de la consommation

Le bien est conforme au contrat :

1° S'il est propre à l'usage habituellement attendu d'un bien semblable et, le cas échéant :

- s'il correspond à la description donnée par le vendeur et possède les qualités que celui-ci a présentées à l'acheteur sous forme d'échantillon ou de modèle ;
- s'il présente les qualités qu'un acheteur peut légitimement attendre eu égard aux déclarations publiques faites par le vendeur, par le producteur ou par son représentant, notamment dans la publicité ou l'étiquetage ;

2° Ou s'il présente les caractéristiques définies d'un commun accord par les parties ou être propre à tout usage spécial recherché par l'acheteur, porté à la connaissance du vendeur et que ce dernier a accepté.

Article L217-16 du Code de la consommation

Lorsque l'acheteur demande au vendeur, pendant le cours de la garantie commerciale qui lui a été consentie lors de l'acquisition ou de la réparation d'un bien meuble, une remise en état couverte par la garantie, toute période d'immobilisation d'au moins sept jours vient s'ajouter à la durée de la garantie qui restait à courir. Cette période court à compter de la demande d'intervention de l'acheteur ou de la mise à disposition pour réparation du bien en cause, si cette mise à disposition est postérieure à la demande d'intervention.

Indépendamment de la garantie commerciale souscrite, le vendeur reste tenu des défauts de conformité du bien et des vices rédhibitoires dans les conditions prévues aux articles L217-4 à L217-13 du Code de la consommation et aux articles 1641 à 1648 et 2232 du Code Civil.

Article L217-12 du Code de la consommation

L'action résultant du défaut de conformité se prescrit par deux ans à compter de la délivrance du bien.

Conditions de garantie

Le délai de garantie débute avec la date d'achat. Veuillez conserver soigneusement le ticket de caisse original. En effet, ce document vous sera réclamé comme preuve d'achat.

Si un défaut de matériel ou un défaut de fabrication se présente au cours des trois ans suivant la date d'achat de ce produit, nous réparons gratuitement ou remplaçons ce produit - selon notre choix. Cette garantie suppose que l'appareil défectueux et le

justificatif d'achat (ticket de caisse) nous soient présentés durant cette période de trois ans et que la nature du manque et la manière dont celui-ci est apparu soient explicités par écrit dans un bref courrier. Si le défaut est couvert par notre garantie, le produit vous sera retourné, réparé ou remplacé par un neuf. Aucune nouvelle période de garantie ne débute à la date de la réparation ou de l'échange du produit.

Durée de garantie et demande légale en dommages-intérêts

La durée de garantie n'est pas prolongée par la garantie. Ce point s'applique aussi aux pièces remplacées et réparées. Les dommages et les manques éventuellement constatés dès l'achat doivent immédiatement être signalés après le déballage. A l'expiration du délai de garantie les réparations occasionnelles sont à la charge de l'acheteur.

Volume de la garantie

L'appareil a été fabriqué avec soin, selon de sévères directives de qualité et il a été entièrement contrôlé avant la livraison.

La garantie s'applique aux défauts de matériel ou aux défauts de fabrication.

Cette garantie ne s'applique pas aux consommables. Les pièces d'usure sont remplacées pendant les deux premières années à compter de la date d'achat.

Cette garantie prend fin si le produit endommagé n'a pas été utilisé ou entretenu d'une façon conforme. Pour une utilisation appropriée du produit, il faut impérativement respecter toutes les instructions citées dans le manuel de l'opérateur. Les actions et les domaines d'utilisation déconseillés dans la notice d'utilisation ou vis-à-vis desquels une mise en garde est émise, doivent absolument être évités.

Le produit est conçu uniquement pour un usage privé et non pour un usage industriel. En cas d'emploi impropre et incorrect, de recours à la force et d'interventions entreprises et non autorisées par notre succursale, la garantie prend fin.

Les pièces détachées indispensables à l'utilisation du produit sont disponibles pendant la durée de la garantie du produit.

Article 1641 du Code civil

Le vendeur est tenu de la garantie à raison des défauts cachés de la chose vendue qui la rendent impropre à l'usage auquel on la destine, ou qui diminuent tellement cet usage que l'acheteur ne l'aurait pas acquise, ou n'en aurait donné qu'un moindre prix, s'il les avait connus.

Article 1648 1er alinéa du Code civil

L'action résultant des vices rédhibitoires doit être intentée par l'acquéreur dans un délai de deux ans à compter de la découverte du vice.

Marche à suivre dans le cas de garantie

Pour garantir un traitement rapide de votre demande, veuillez suivre les instructions suivantes :

- Tenez vous prêt à présenter, sur demande, le ticket de caisse et le numéro d'identification (IAN 415649_2204) comme preuve d'achat.
- Vous trouverez le numéro d'article sur la plaque signalétique.
- Si des pannes de fonctionnement ou d'autres manques apparaissent, prenez d'abord contact, par **téléphone** ou par **e-Mail**, avec le service après-vente dont les coordonnées sont indiquées ci-dessous. Vous recevrez alors des renseignements supplémentaires sur le

déroulement de votre réclamation.

- En cas de produit défectueux vous pouvez, après contact avec notre service clients, envoyer le produit, franco de port à l'adresse de service après-vente indiquée, accompagné du justificatif d'achat (ticket de caisse) et en indiquant quelle est la nature du défaut et quand celui-ci s'est produit. Pour éviter des problèmes d'acceptation et des frais supplémentaires, utilisez absolument seulement l'adresse qui vous est donnée. Assurez-vous que l'expédition ne se fait pas en port dû, comme marchandises encombrantes, envoi express ou autre taxe spéciale. Veuillez renvoyer l'appareil, y compris tous les accessoires livrés lors de l'achat et prenez toute mesure pour avoir un emballage de transport suffisamment sûr.

Garantie - Belgique

Chère cliente, cher client,

Ce produit bénéficie d'une garantie de 3 ans, valable à compter de la date d'achat. En cas de manques constatés sur ce produit, vous disposez des droits légaux contre le vendeur du produit. Ces droits légaux ne sont pas limités par notre garantie présentée par la suite.

Conditions de garantie

Le délai de garantie débute avec la date d'achat. Veuillez conserver soigneusement le ticket de caisse original. En effet, ce document vous sera réclamé comme preuve d'achat.

Si un défaut de matériel ou un défaut de fabrication se présente au cours des trois ans suivant la date d'achat de ce produit, nous réparons gratuitement ou remplaçons ce produit - selon notre choix. Cette garan-

tie suppose que l'appareil défectueux et le justificatif d'achat (ticket de caisse) nous soient présentés durant cette période de trois ans et que la nature du manque et la manière dont celui-ci est apparu soient explicités par écrit dans un bref courrier. Si le défaut est couvert par notre garantie, le produit vous sera retourné, réparé ou remplacé par un neuf. Aucune nouvelle période de garantie ne débute à la date de la réparation ou de l'échange du produit.

Durée de garantie et demande légale en dommages-intérêts

La durée de garantie n'est pas prolongée par la garantie. Ce point s'applique aussi aux pièces remplacées et réparées. Les dommages et les manques éventuellement constatés dès l'achat doivent immédiatement être signalés après le déballage. À l'expiration du délai de garantie les réparations occasionnelles sont à la charge de l'acheteur.

Volume de la garantie

L'appareil a été fabriqué avec soin, selon de sévères directives de qualité et il a été entièrement contrôlé avant la livraison.

La garantie s'applique aux défauts de matériel ou aux défauts de fabrication. Cette garantie ne s'étend pas aux parties du produit qui sont exposées à une usure normale et peuvent être donc considérées comme des pièces d'usure (par exemple la lame) ou pour des dommages affectant les parties fragiles (par exemple les commutateurs).

Cette garantie prend fin si le produit endommagé n'a pas été utilisé ou entretenu d'une façon conforme. Pour une utilisation appropriée du produit, il faut impérativement respecter toutes les instructions citées dans le manuel de l'opérateur. Les actions

et les domaines d'utilisation déconseillés dans la notice d'utilisation ou vis-à-vis desquels une mise en garde est émise, doivent absolument être évités.

Marche à suivre dans le cas de garantie

Pour garantir un traitement rapide de votre demande, veuillez suivre les instructions suivantes :

- Tenez vous prêt à présenter, sur demande, le ticket de caisse et le numéro d'identification (IAN 415649_2204) comme preuve d'achat.
- Vous trouverez le numéro d'article sur la plaque signalétique.
- Si des pannes de fonctionnement ou d'autres manques apparaissent, prenez d'abord contact, par **téléphone** ou par **e-Mail**, avec le service après-vente dont les coordonnées sont indiquées ci-dessous. Vous recevrez alors des renseignements supplémentaires sur le déroulement de votre réclamation.
- En cas de produit défectueux vous pouvez, après contact avec notre service clients, envoyer le produit, franco de port à l'adresse de service après-vente indiquée, accompagné du justificatif d'achat (ticket de caisse) et en indiquant quelle est la nature du défaut et quand celui-ci s'est produit. Pour éviter des problèmes d'acceptation et des frais supplémentaires, utilisez absolument seulement l'adresse qui vous est donnée. Assurez-vous que l'expédition ne se fait pas en port dû, comme marchandises encombrantes, envoi express ou autre taxe spéciale. Veuillez renvoyer l'appareil, y compris tous les accessoires livrés lors de l'achat et prenez toute mesure pour avoir un emballage de transport suffisamment sûr.



Service Réparations

Vous pouvez, contre paiement, faire exécuter par notre service, des réparations **qui ne font pas partie de la garantie**. Nous vous enverrons volontiers un devis estimatif.

Nous ne pouvons traiter que des appareils qui ont été correctement emballés et qui ont été envoyés suffisamment affranchis.

Attention: veuillez renvoyer à notre agence de service votre appareil nettoyé et avec une note indiquant le défaut constaté.

Les appareils envoyés en port dû - comme marchandises encombrantes, en envoi express ou avec toute autre taxe spéciale ne seront pas acceptés. Nous exécutons gratuitement la mise aux déchets de vos appareils défectueux renvoyés.

Service-Center



Service France

Tel.: 0800 919270

E-Mail: grizzly@lidl.fr

IAN 415649_2204



Service Belgique

Tel.: 0800 120 89

E-Mail: grizzly@lidl.be

IAN 415649_2204

Importateur

Veuillez noter que l'adresse suivante n'est pas une adresse de service après-vente. Contactez d'abord le service après-vente cité plus haut.

Grizzly Tools GmbH & Co. KG

Stockstädter Straße 20

DE-63762 Großostheim

Allemagne

www.grizzlytools.de

Inhoud

Inleiding	43
Gebruik	43
Algemene beschrijving	43
Omvang van de levering	44
Functiebeschrijving	44
Overzicht	44
Technische gegevens	44
Veiligheidsvoorschriften	45
Symbolen en pictogrammen	45
Algemene veiligheidsinstructies voor elektrisch gereedschap	46
Verdere veiligheidsaanwijzingen	48
Restrisico's	49
Montagehandleiding	49
Apparaat monteren	49
Spatbescherming en geleiderol monteren	49
Borstel plaatsen/vervangen	50
Bediening	50
Aan- en uitschakelen	50
Werkinstructies	50
Kies de passende borstel	51
Reiniging en onderhoud	51
Reinigen	51
Onderhoud	51
Transport	52
Bewaring	52
Verwerking en milieubescherming	52
Reserveonderdelen/Accessoires	52
Garantie	53
Reparatieservice	54
Service-Center	54
Importeur	54
Vertaling van de originele CE-conformiteitsverklaring	199
Explosietekening	213

Inleiding

Hartelijk gefeliciteerd met de aankoop van uw nieuw apparaat. Daarmee hebt u voor een hoogwaardig apparaat gekozen. Dit apparaat werd tijdens de productie op kwaliteit gecontroleerd en aan een eindcontrole onderworpen. De functionaliteit van uw apparaat is bijgevoegd verzekerd.



De gebruiksaanwijzing vormt een bestanddeel van dit apparaat. Ze omvat belangrijke aanwijzingen voor veiligheid, gebruik en afvalverwijdering. Maak u vóór het gebruik van het apparaat met alle bedienings- en veiligheidsinstructies vertrouwd. Gebruik het apparaat uitsluitend zoals beschreven en voor de aangegeven toepassingsgebieden. Bewaar de handleiding goed en overhandig alle documenten bij het doorgeven van het apparaat mee aan derden.

Gebruik

Het apparaat is geschikt om onkruid en mos uit vlakke voegen, bestrating of gleuven van de stoeprand te verwijderen. Elk ander gebruik dat in deze handleiding niet expliciet wordt toegestaan, kan leiden tot schade aan het apparaat en een ernstig risico voor de gebruiker. De bediener of gebruiker is verantwoordelijk voor ongevallen of schade bij andere mensen of de eigendom ervan. De fabrikant is niet aansprakelijk voor schade, die wordt veroorzaakt door verkeerd gebruik of een verkeerde hantering.

Algemene beschrijving



De illustratie van de belangrijkste functionele componenten vindt u op de voorste en achterste uitklappagina.

Omvang van de levering

Pak het apparaat uit en controleer, of de inhoud volledig is.

De afbeeldingen vindt u op de voorste en achterste uitklapbare bladzijde.

- Apparaat
- 1 x metalen borstel
- 1 x nylon borstel
- Gebruiksaanwijzing

Funktiebeschrijving

De universele handborstel wordt aangedreven door een elektromotor. Afhankelijk van de vereisten kan een draadborstel of een nylon borstel worden gebruikt om voegen en oppervlakken te reinigen.

Voor de functie van de bedieningsonderdelen verwijzen wij naar de hiernavolgende beschrijvingen.

Overzicht

- | | |
|------------------|--------------------|
| A | 1 Handgreep |
| | 2 Aan-/uitknop |
| | 3 Trekontlasting |
| | 4 Elektrisch snoer |
| | 5 Handgreep |
| | 6 Kruiskopschroef |
| | 7 Middenstuk |
| | 8 Spatbescherming |
| | 9 Nylon borstel |
| | 10 Motorkop |
| 11 Geleidingsrol | |
| 12 Extra handvat | |
| 13 Draadborstel | |
| D | 14 Borstelhouder |

Technische gegevens

Multifunctionele

borstelPUB 150 A1

Motorspanning

U 230-240 V~ (wisselstroom), 50 Hz

Vermogen P 150 W

Beschermingsniveau II

Beschermingsklasse IPX0

Toeren n_{max} 1300 min⁻¹

Gewicht (zonder borstels) ca. 1,3 kg

Gewicht (enkel borstels) ca. 0,25 kg

Geluidsdruk (L_{pA}) 70,3 dB(A), K_{pA} = 3 dB

Akoestisch niveau (L_{WA})

gemeten 81,6 dB(A); K_{WA} = 1,97 dB

gegarandeerd 84 dB(A)

Vibratie (a_h)

Hulphandgreep ... 1,54 m/s²; K = 1,5 m/s²

Handgreep 1,32 m/s²; K = 1,5 m/s²

Geluids- en vibratiewaarden werden volgens de in de conformiteitsverklaring genoemde normen en bepalingen vastgesteld.

Draag gehoorbescherming.

De vermelde totale trillingswaarden en geluidsemissiewaarden zijn gemeten volgens een genormeerde testprocedure en kunnen worden gebruikt om een elektrisch gereedschap met een ander gereedschap te vergelijken.

De vermelde totale trillingswaarden en geluidsemissiewaarden kunnen ook worden gebruikt voor een voorlopige inschatting van de belasting.



Waarschuwing: De trillings- en geluidsemissies kunnen tijdens het werkelijke gebruik van het elektrische ge-

reedschap afwijken van de vermelde waarden, afhankelijk van de manier waarop het elektrische werktuig wordt gebruikt en vooral van de aard van het bewerkte werkstuk.

Er moeten veiligheidsmaatregelen voor de bescherming van de gebruiker worden vastgelegd, die gebaseerd zijn op een inschatting van de trillingsbelasting in werkelijke gebruiksomstandigheden (hierbij moeten rekening worden gehouden met alle onderdelen van de bedrijfscyclus, bijvoorbeeld die momenten waarop het elektrische apparaat is uitgeschakeld en die momenten waarop het is ingeschakeld maar onbelast draait).

Veiligheidsvoorschriften

Symbolen en pictogrammen

Symbolen op het apparaat



Let op!
Lees alvorens het apparaat te gebruiken aandachtig de gebruiksaanwijzing door.



Gevaar voor verwondingen door weggeslingerde onderdelen!
Omringende personen op een veilige afstand uit de gevarezone houden.



Let op! Gevaar door verwondingen door draaiend gereedschap! Houd handen en voeten op een veilige afstand.



Draag een oog- en gehoorbescherming!



Stel het apparaat niet bloot aan vocht.



Let op! Haal de stekker uit het stopcontact voordat u reinigings- en onderhoudswerkzaamheden uitvoert en wanneer het netsnoer beschadigd is.



Handschoenen dragen!



Machines horen niet bij huishoudelijk afval thuis.



Vermelding van het geluidsniveau L_{WA} in dB



Beschermingsklasse II (dubbele isolering)



Looprichting borstel

Symbolen in de gebruiksaanwijzing



Gevaarsymbool met informatie over de preventie van personen- of zaakschade.



Waarschuwbord met informatie voor het voorkomen van letsels door elektrische schok.



Gebedsteken (in plaats van het uitroepingsteken wordt het gebod toegelicht) met informatie over de preventie van schade.



Aanduidingsteken met informatie over hoe u het apparaat beter kunt gebruiken.

Algemene veiligheidsinstructies voor elektrisch gereedschap



WAARSCHUWING! Lees alle veiligheidsaanwijzingen, instructies, borden en technische gegevens die voor dit elektrische gereedschap gelden. Verzuim bij de naleving van de veiligheidsinstructies en aanwijzingen kan een elektrische schok, brand en/of ernstige verwondingen veroorzaken.

Bewaar alle veiligheidsinstructies en aanwijzing voor de toekomst.

Het in de veiligheidsinstructies gebruikte begrip „Elektrisch gereedschap“ heeft betrekking op elektrisch gereedschap met netvoeding (met netsnoer) en op elektrisch gereedschap met batterijvoeding (zonder netsnoer).

1) Veiligheid op de werkplaats

- a) **Houd uw werkruimte netjes en goed verlicht.** Wanorde of onverlichte werkomgevingen kunnen tot ongevallen leiden.
- b) **Werk met het elektrische gereedschap niet in een explosieve omgeving, waarin er zich brandbare vloeistoffen, gassen of stoffen bevinden.** Elektrisch gereedschap produceert vonken, die het stof of de dampen kunnen doen ontsteken.
- c) **Houd kinderen en andere personen tijdens het gebruik van het elektrische gereedschap op een veilige afstand.** In geval van afleiding kunt u de controle over het apparaat verliezen.

2) Elektische veiligheid

- a) **De aansluitstekker van het elektrische gereedschap moet in het stopcontact passen. De stekker mag op geen enkele manier veranderd worden. Gebruik geen adapterstekkers samen met geaard elektrisch gereedschap.** Ongewijzigde stekkers en passende stopcontacten doen het risico voor een elektrische schok afnemen.
- b) **Vermijd lichamelijk contact met geaarde oppervlakken, zoals van buizen, verwarmingsinstallaties, fornuizen en koelkasten.** Er bestaat een verhoogd risico door een elektrische schok als uw lichaam geaard is.
- c) **Houd elektrisch gereedschap op een veilige afstand tot regen of nattigheid.** Het binnendringen van water in elektrisch gereedschap doet het risico voor een elektrische schok toenemen.
- d) **Gebruik het snoer niet voor een ander doeleinde om het elektrische gereedschap te dragen, op te hangen of om de stekker uit het stopcontact te trekken. Houd het snoer op een veilige afstand tot hitte, olie, scherpe kanten of bewegende apparaatonderdelen.** Beschadigde of verstrikt geraakte snoeren doen het risico voor een elektrische schok toenemen.
- e) **Als u met elektrisch gereedschap in de open lucht werkt, maakt u enkel gebruik van verlengsnoeren, die ook voor buiten geschikt zijn.** Het gebruik van een voor buiten geschikt verlengsnoer doet het risico voor een elektrische schok afnemen.

- f) **Wanneer het gebruik van het elektrische gereedschapswerktuig in een vochtige omgeving niet te vermijden is, dient u een aardlekschakelaar te gebruiken.**

Het gebruik van een aardlekschakelaar reduceert het risico op een elektrische schok.

3) Veiligheid van personen

- a) **Wees aandachtig, let erop wat u doet en ga verstandig aan het werk met elektrisch gereedschap. Gebruik geen elektrisch gereedschap als u moe bent of onder de invloed van drugs, alcohol of medicijnen staat.** Een moment van onoplettendheid bij het gebruik van het elektrische gereedschap kan tot ernstige verwondingen leiden.
- b) **Draag persoonlijke beschermingsuitrusting en altijd een beschermbril.** Het dragen van een persoonlijke beschermingsuitrusting, zoals stofmasker, slipvrije veiligheidsschoenen, beschermende helm of gehoorbescherming, al naargelang de aard en de toepassing van het elektrische gereedschap, doet het risico voor verwondingen afnemen.
- c) **Vermijd een onopzettelijke ingebruikname. Vergewis u dat het elektrische gereedschap uitgeschakeld is voordat u het op de stroomvoorziening en/of de accu aansluit, het opneemt of draagt.** Als u bij het dragen van het elektrische gereedschap uw vinger aan de schakelaar hebt of het apparaat ingeschakeld op de stroomvoorziening aansluit, kan dit tot ongevallen leiden.
- d) **Verwijder instelgereedschap of schroef sleutel voordat u het elek-**

trische gereedschap inschakelt.

Gereedschap of een sleutel, die zich in een draaiend apparaatonderdeel bevindt, kan tot verwondingen leiden.

- e) **Vermijd een abnormale lichaams houding. Zorg voor een veilige stand en houd te allen tijde uw evenwicht.** Daardoor kunt u het elektrische gereedschap in onverwachte situaties beter controleren.
- f) **Draag geschikte kledij. Draag geen ruimzittende kleding of sieraden. Houd haar, kledij en handschoenen op een veilige afstand tot bewegende onderdelen.** Loszittende kledij, sieraden of lang haar kan/kunnen door bewegende onderdelen vastgegrepen worden.
- g) **Wanneer stofafzuig- en opvangsystemen kunnen worden gemonteerd, moeten deze aangesloten worden en correct worden gebruikt.** Gebruik van een stofafzuiginrichting kan gevaren door stof doen afnemen.
- h) **Laat u niet verleiden tot een vals gevoel van veiligheid en negeer nooit de veiligheidsregels voor elektrische gereedschappen, ook wanneer u na veelvuldig gebruik vertrouwd bent met het elektrisch gereedschap.** Onoplettende handelingen kunnen in fracties van seconden ernstig lichamelijk letsel tot gevolg hebben.
- 4) **Gebruik en behandeling van het elektrische gereedschap**
- a) **Overbelast het apparaat niet. Gebruik voor uw werk het daarvoor bestemde elektrische gereedschap.** Met het passende elektrische gereedschap werkt u beter en

veiliger in het aangegeven vermogensgebied.

- b) Gebruik geen elektrisch gereedschap, waarvan de schakelaar defect is.** Elektrisch gereedschap, dat niet meer in- of uitgeschakeld kan worden, is gevaarlijk en moet gerepareerd worden.
- c) Trek de stekker uit het stopcontact en/of verwijder de afneembare accu, voordat u instellingen aan het apparaat verricht, gebruiksassessoires verwisselt of het elektrische gereedschap weglegt.** Deze voorzorgsmaatregel voorkomt een onopzettelijke start van het elektrische gereedschap.
- d) Bewaar ongebruikt elektrisch gereedschap buiten het bereik van kinderen. Laat personen het apparaat niet gebruiken, die daarmee niet vertrouwd zijn of deze aanwijzingen niet gelezen hebben.** Elektrisch gereedschap is gevaarlijk als het door onervaren personen gebruikt wordt.
- e) Verzorg het elektrische gereedschap en de bijbehorende werktuigen zorgvuldig.** Controleer, of beweegbare onderdelen foutloos functioneren en niet klemmen, of er onderdelen gebroken of zodanig beschadigd zijn, dat de werking van het elektrische gereedschap in negatieve zin beïnvloed wordt. Laat beschadigde onderdelen vóór het gebruik van het apparaat repareren. Tal van ongevallen hebben hun oorzaak in slecht onderhouden elektrisch gereedschap.
- f) Houd snijd-/snoeigereedschap scherp en netjes.** Zorgvuldig onderhouden snijd-/snoeigereedschap met scherpe snijkanten geraken minder gekneld en is gemakkelijker te bedienen.

- g) Gebruik elektrisch gereedschap, toebehoren, gebruiksgereedschap enz. in overeenstemming met deze aanwijzingen. Houd daarbij rekening met de arbeidsomstandigheden en de uit te voeren activiteit.** Het gebruik van elektrisch gereedschap voor andere dan de voorziene toepassingen kan tot gevaarlijke situaties leiden.
- h) Houd grepen en greepvlakken droog, schoon en vrij van olie en vet.** Gladde grepen en greepvlakken maken het moeilijk om elektrisch gereedschap in onvoorziene situaties veilig te bedienen en onder controle te houden.

5) Service

- a) Laat uw elektrisch gereedschap uitsluitend door gekwalificeerd, vakkundig geschoold personeel en enkel met originele reserveonderdelen repareren.** Daardoor wordt verzekerd dat de veiligheid van het elektrische gereedschap in stand gehouden wordt.

Verdere veiligheidsaanwijzingen

- Wanneer het netsnoer van dit apparaat beschadigd is, moet het door de fabrikant of door zijn klantenservice of door een vergelijkbaar gekwalificeerd persoon worden vervangen, om gevaar te voorkomen.
- Schakel de motor uit en trek de stekker uit het stopcontact:
 - bij ongevallen of storingen,
 - wanneer u het apparaat niet gebruikt,
 - wanneer u het apparaat onbeheerd achterlaat,
 - wanneer u het apparaat reinigt, on-

- derhoudt of voor een controle,
- wanneer u het apparaat transporteert van een plaats naar een andere,
- wanneer u de werkborstel verwijdt of vervangt.
- Borstels mogen niet op apparaten worden gemonteerd, waarvan het toerental boven het maximaal toegelaten borsteltoerental ligt.
- Beschadigde borstels mogen niet worden gebruikt.
- Roestverkleuringen of andere tekenen van chemische of mechanische veranderingen aan het borstelmaterial kunnen ertoe leiden dat de borstel het voortijdig begeeft.
- Borstels moeten zodanig in geschikte rekken, containers of kasten worden opgeslagen dat zij beschermd zijn tegen de volgende invloeden:
 - Een hoge luchtvochtigheid, hitte, water of andere vloeistoffen die de borstel kunnen beschadigen
 - Zuren of dampen van zuren die een beschadiging kunnen veroorzaken
 - Temperaturen die zo laag zijn dat ze condensatie aan de borstels kunnen veroorzaken, wanneer deze in een omgeving met hogere temperaturen tevoorschijn worden gehaald
 - Vervorming van een bestanddeel van de borstel
- **Gebruik geen toebehoren dat niet door PARKSIDE is aanbevolen.** Dit kan namelijk leiden tot elektrische schok of brand.

Restrisico's

Ook als u dit elektrische gereedschap zoals voorgeschreven bedient, blijven er altijd restrisico's bestaan. Volgende gevaren kunnen zich in verband met de constructiewijze en uitvoering van dit elektrische

gereedschap voordoen:

- a) Oogletsel als er geen geschikte oogbescherming wordt gedragen.
- b) Gehoorschade indien er geen geschikte gehoorbescherming gedragen wordt.
- c) Schade aan de gezondheid, die van hand-/armtrillingen het gevolg zijn indien het apparaat gedurende een langere periode gebruikt wordt of niet zoals reglementair voorgeschreven beheerd en onderhouden wordt.



Waarschuwing! Dit elektrische gereedschap produceert tijdens de werking een elektromagnetisch veld. Dit veld kan in bepaalde omstandigheden actieve of passieve medische implantaten in negatieve zin beïnvloeden. Om het gevaar voor ernstige of dodelijke verwondingen te verminderen, adviseren wij personen met medische implantaten, hun arts en de fabrikant van het medische implantaat te raadplegen voordat de machine bediend wordt.

Montagehandleiding

B Apparaat monteren

1. Steek het middenstuk (7) op de motor-kop (10).
2. Steek de handgreep (5) op het middenstuk (7).
3. Schroef het middenstuk (7) vast met de vier kruiskopschroeven (6).

C Spatbescherming en geleiderol monteren

1. Schuif de spatbescherming (8) op de rail op de motorkop (10) totdat deze vastklikt.

2. Geleiderol (11) in de houder op de motorkop (10) steken.

D Borstel plaatsen/ vervangen

Borstel plaatsen

1. Druk de borstelhouder (14) in de richting van de motorkop (10).
2. Houd de borstelopname (14) ingedrukt.
3. Plaats de gewenste borstel (9/13) in de borstelhouder (14).
4. Druk de borstel (9/13) in de borstelhouder (14) naar de motorkop (10) toe.
5. Laat de borstelhouder (14) los.

Borstel vervangen

1. Druk de borstelhouder (14) in de richting van de motorkop (10).
2. Houd de borstelopname (14) ingedrukt.
3. Verwijder de borstel (9/13).
4. Plaats de gewenste borstel (9/13) in de borstelhouder (14).
4. Druk de borstel (9/13) in de borstelhouder (14) naar de motorkop (10) toe.
5. Laat de borstelhouder (14) los.

Bediening



Let op: letselgevaar!
Controleer voor elk gebruik of het apparaat functioneert. Draag bij de werkzaamheden met het apparaat steeds een veiligheidsbril.



Voordat er werkzaamheden aan het apparaat worden verricht de stekker uit het stopcontact trekken. Er bestaat een risico op verwondingen.



Let op geluidsoverlast en plaatse-lijke voorschriften.

E Aan- en uitschakelen

1. Voor de snoerontlasting vormt u met het uiteinde van de verlengkabel een lus en hangt deze in de snoerontlasting (3).
2. Sluit het apparaat aan op de netspanning.
3. Druk op de aan/uit-schakelaar (2) om in te schakelen.
4. Om uit te schakelen, laat u de schakelaar "Aan/uit" (2) los. Een schakeling bij continue werking is niet mogelijk.



Nadat het apparaat is uitgeschakeld, draait de borstel nog enkele seconden verder. Handen en voeten uit de buurt houden.



De aan/uit schakelaar mag niet worden vastgezet. Is de schakelaar beschadigd, dan mag niet meer worden gewerkt met het apparaat. Risico op verwondingen als na het loslaten van de aan/uit schakelaar de motor niet wordt uitgeschakeld.

Werkinstructies



**Let op:
letselgevaar!**

- Controleer de borstel voor het gebruik ervan. Gebruik geen beschadigde borstels. Vervang een beschadigde of versleten borstel.
- Gebruik uitsluitend originele borstels.
- Werk niet als het regent of de ondergrond nat is. Er bestaat het risico op een elektrische schok.

- Werk op een helling steeds in dwarsrichting.
- Vermijd de aanraking van vaste hinderissen (stenen, muren, houten omheiningen enz.) zodat het apparaat niet wordt beschadigd.
- Schakel het apparaat uit wanneer u pauzeert en voor het transport en wacht tot de borstel tot stilstand is gekomen.

Werkzaamheden met het apparaat:



Schuur tijdens het werken nooit met een metalen of nylonborstel over vloerbekleding uit kunststof of ander gevoelig materiaal. Daardoor kan het oppervlak namelijk gekrast of beschadigd raken. Voor dergelijke schade zijn we niet aansprakelijk. Test de borstels eerst op een onopvallende plek.

- Beweeg het apparaat altijd in staptempo.
- De pijl  op de spatbescherming geeft de draairichting van de borstel aan.
- Test het apparaat vóór gebruik op gevoelige vloeren op een onopvallende plaats.

Kies de passende borstel

De vervanging van de borstel is beschreven in hoofdstuk „Montageinstructies“.

Metalen borstel (A nr. 13):

Om hardnekkig korstmos en mos op een ongevoelige ondergrond te verwijderen.



Gebruik de metalen borstel uitsluitend op een ongevoelige ondergrond (straat, stoep) omdat de bodem zou kunnen worden beschadigd of open gekrast.

Nylon borstel (A nr. 9):

Voor de verwijdering van onkruid, korstmos en mos van kleine smalle voegen.

Reiniging en onderhoud



Voordat er werkzaamheden aan het apparaat worden verricht de stekker uit het stopcontact trekken.



Laat werkzaamheden die niet in deze handleiding worden beschreven, uitvoeren door ons servicecenter. Gevaar voor verwondingen!

Reinigen



Spuit het apparaat niet met water af en reinig het niet onder stromend water. Er bestaat gevaar voor een elektrische schok en het apparaat zou beschadigd kunnen worden.

Houd het apparaat steeds netjes. Gebruik geen reinigings- of oplosmiddelen.

- Reinig het apparaat, de borstel en de spatbescherming met een zachte borstel of een doek na elk gebruik.
- Houd de verluchtingsspleten schoon.



Onderhoud

- Gebruik alleen reserve-onderdelen en accessoires die door de fabrikant zijn geleverd en aanbevolen.
- Kijk het apparaat voor elk gebruik visueel na. Gebruik het apparaat niet als veiligheidssystemen, schroeven of bou-

ten ontbreken, versleten of beschadigd zijn.

- Controleer de borstel voor het gebruik ervan. Gebruik geen beschadigde borstels. Vervang een beschadigde of versleten borstel.

Transport

- Schakel de motor uit, trek de stekker uit het stopcontact en wacht tot de borstel stopt wanneer u het apparaat verplaatst.
- Draag het apparaat met twee handen.

Bewaring

- Bewaar het apparaat op een droge en stofvrije plaats en buiten het bereik van kinderen.
- Bewaar het apparaat niet langdurig in direct zonlicht. Het apparaat zou beschadigd kunnen worden.
- Wikkel het apparaat niet in kunststofzakken, aangezien zich zo vocht en schimmel kunnen ontwikkelen.
- Vermijd tijdens de opslag extreme koude of hitte opdat de accu niet aan capaciteit inboet.

Verwerking en milieubescherming

Breng het toestel, de accessoires en de verpakking naar een milieuvriendelijke recycling.



Machines horen niet bij huishoudelijk afval thuis. Het symbool van de doorgekruiste vuilnisbak betekent dat dit product aan het einde van zijn levensduur niet met het huisvuil mag worden weggegooid.

Richtlijn 2012/19/EU betreffende afgedankte elektrische en elektronische apparatuur: Consumenten zijn wettelijk verplicht elektrische en elektronische apparatuur aan het eind van de levensduur op milieuvriendelijke wijze te recyclen. Op die manier wordt milieuvriendelijke en grondstofbesparende recycling gewaarborgd. Afhankelijk van de omzetting in nationaal recht, hebt u de volgende mogelijkheden:

- breng ze terug naar een verkooppunt,
- breng ze naar een officieel verzamelpunt,
- stuur ze terug naar de fabrikant/distributeur.

Dit is niet van toepassing op accessoires die bij oude apparaten zijn gevoegd en hulpmiddelen zonder elektrische bestanddelen.

Reserveonderdelen/Accessoires

Reserveonderdelen en accessoires verkrijgt u op www.grizzlytools.shop

Ondervindt u problemen bij het orderproces, gebruik dan het contactformulier. Bij andere vragen neemt u contact op met het "Service-Center" (zie pag. 54).

Pos. Gebruiksaanwijzing	Benaming	Artikelnummer
A 9	Nylon borstel	91110210
A 13	Draadborstel	91110211

Garantie

Geachte cliënte, geachte klant,
U krijgt op dit apparaat 3 jaar garantie, te rekenen vanaf de datum van aankoop. Ingeval van gebreken aan dit apparaat heeft u tegenover de verkoper van het apparaat wettelijke rechten. Deze wettelijke rechten worden door onze hierna beschreven garantie niet beperkt.

Garantievoorwaarden

De garantietermijn begint met de datum van aankoop. Gelieve de originele kassabon goed te bewaren. Dit document wordt als bewijs van de aankoop benodigd. Indien er zich binnen drie jaar, te rekenen vanaf de datum van aankoop van dit apparaat, een materiaal- of fabricagefout voordoet, wordt het apparaat door ons – naar onze keuze – voor u gratis gerepareerd of vervangen. Deze garantievergoeding stelt voorop dat binnen de termijn van drie jaar het defecte apparaat en het bewijs van aankoop (kassabon) voorgelegd en dat schriftelijk kort beschreven wordt, waarin het gebrek bestaat en wanneer het zich voorgedaan heeft.

Als het defect door onze garantie gedekt is, krijgt u het gerepareerde of een nieuw apparaat terug. Met herstelling of uitseling van het apparaat begint er geen nieuwe garantieperiode.

Garantieperiode en wettelijke kwaliteitsgarantie

De garantieperiode wordt door de garantievergoeding niet verlengd. Dit geldt ook voor vervangen en gerepareerde onderdelen. Eventueel al bij de aankoop bestaande beschadigingen en gebreken moeten onmiddellijk na het uitpakken gemeld worden. Na het verstrijken van de

garantieperiode tot stand komende reparaties worden tegen verplichte betaling van de kosten uitgevoerd.

Omvang van de garantie

Het apparaat werd volgens strikte kwaliteitsrichtlijnen zorgvuldig geproduceerd en vóór aflevering nauwgezet getest.

De garantievergoeding geldt voor materiaal- of fabricagefouten. Deze garantie is niet van toepassing op apparaatonderdelen, die aan een normale slijtage blootgesteld zijn en daarom als aan slijtage onderhevige onderdelen beschouwd kunnen worden (b.v. borstels) of op beschadigingen aan breekbare onderdelen (b.v. schakelaars).

Deze garantie valt weg wanneer het apparaat beschadigd, niet oordeelkundig gebruikt of niet onderhouden werd. Voor een vakkundig gebruik van het apparaat dienen alle in de gebruiksaanwijzing vermelde aanwijzingen nauwgezet in acht genomen te worden. Gebruiksdoeleinden en handelingen, die in de gebruiksaanwijzing afgeraden worden of waarvoor gewaarschuwd wordt, dienen onvoorwaardelijk vermeden te worden.

Het apparaat is uitsluitend voor het privé- en niet voor het commerciële gebruik bestemd. Bij een verkeerde of onoordeelkundige behandeling, toepassing van geweld en bij ingrepen, die niet door het door ons geautoriseerde servicefiliaal doorgevoerd werden, valt de garantie weg.

Afhandeling ingeval van garantie

Gelieve aan de volgende aanwijzingen gevolg te geven om een snelle behandeling van uw verzoek te garanderen:

- Gelieve voor alle aanvragen de kassabon en het identificatienummer (IAN 415649_2204) als bewijs van de aankoop klaar te houden.
- Gelieve het artikelnummer uit het typeplaatje.
- Indien er zich functiefouten of andere gebreken voordien, contacteert u in eerste instantie de hierna vernoemde serviceafdeling **telefonisch** of per **e-mail**. U krijgt dan bijkomende informatie over de afhandeling van uw klacht.
- Een als defect geregistreerd apparaat kunt u, na overleg met onze klantenservice, mits toevoeging van het bewijs van aankoop (kassabon) en de vermelding, waarin het gebrek bestaat en wanneer het zich voorgedaan heeft, voor u franco naar het u medegedeelde serviceadres zenden. Om problemen bij de acceptatie en extra kosten te vermijden, maakt u onvoorwaardelijk uitsluitend gebruik van het adres, dat u medegedeeld wordt. Zorg ervoor dat de verzending niet ongefrankeerd, als volumegoed, per expresse of via een andere speciale verzendingswijze plaatsvindt. Gelieve het apparaat met inbegrip van alle bij de aankoop bijgeleverde accessoires in te zenden en voor een voldoende veilige transportverpakking te zorgen.

Reparatieservice

U kunt reparaties, **die niet onder de garantie vallen**, tegen berekening door ons servicefiliaal laten doorvoeren. Zij maakt graag voor u een kostenraming op. Wij kunnen uitsluitend apparaten behandelen, die voldoende verpakt en gefrankeerd ingezonden werden.

Opgelet: Gelieve uw apparaat gereinigd en met een aanwijzing op het defect naar ons servicefiliaal te zenden. Ongefrankeerd – als volumegoed, per expresse of via een andere speciale verzendingswijze – ingezonden apparaten worden niet geaccepteerd. De afvalverwerking van uw defecte ingezonden apparaten voeren wij gratis door.

Service-Center

NL **Service Nederland**
Tel.: 0800 0249630
E-Mail: grizzly@lidl.nl
IAN 415649_2204

BE **Service België**
Tel.: 0800 12089
E-Mail: grizzly@lidl.be
IAN 415649_2204

Importeur

Gelieve in acht te nemen dat het volgende adres geen serviceadres is. Contacteer in eerste instantie het hoger vermelde servicecenter.

Grizzly Tools GmbH & Co. KG
Stockstädter Straße 20
63762 Großostheim
Duitsland
www.grizzlytools.de

Spis treści

Wstęp	55
Przeznaczenie	55
Opis ogólny	56
Zawartość opakowania	56
Opis działania	56
Przegląd	56
Dane techniczne	56
Zasady bezpieczeństwa	57
Symbole i piktogramy	57
Ogólne zasady bezpieczeństwa dotyczące narzędzi elektrycznych.....	57
Pozostałe uwagi dotyczące bezpieczeństwa	60
Zagrożenia ogólne	61
Instrukcja montażu	61
Montaż urządzenia	61
Montaż ochrony przeciwrozpryskowej i rolki prowadzącej	61
Zakładanie/wymiana szczotki	61
Obsługa	62
Włączanie i wyłączanie	62
Wskazówki dotyczące wykonywania pracy	62
Wybór odpowiedniej szczotki	63
Oczyszczani i konserwacja	63
Oczyszczani	63
Konserwacja	64
Transport	64
Przechowywanie urządzenia	64
Usuwanie i ochrona środowiska	64
Części zamienne / Akcesoria	65
Gwarancja	65
Serwis naprawczy	66
Service-Center	66
Importer	66
Tłumaczenie oryginalnej deklaracji zgodności WE	200
Rysunek samorozwijający	213

Wstęp

Gratulujemy zakupu nowego urządzenia. Zdecydowali się Państwo na zakup wartościowego produktu. Niniejsze urządzenie sprawdzono w trakcie produkcji pod kątem jakości, a także dokonano jego kontroli ostatecznej. W ten sposób zapewniona jest jego sprawność.



Instrukcja obsługi jest częścią składową produktu. Zawiera ona ważne wskazówki dotyczące bezpieczeństwa, eksploatacji i utylizacji. Przed rozpoczęciem użytkowania produktu należy się zapoznać ze wszystkimi wskazówkami dotyczącymi obsługi i bezpieczeństwa. Produkt należy użytkować tylko zgodnie z opisem i podanym przeznaczeniem. Instrukcję należy przechowywać starannie, a w przypadku przekazania produktu osobom trzecim należy dostarczyć nabywcy kompletną dokumentację.

Przeznaczenie

Urządzenie jest przeznaczone do usuwania chwastów i mchu ze szczelin między płytami, kostką brukową lub rynnami przykrawężnikowymi w strefie przydomowej. To urządzenie nie jest przeznaczone do zastosowania komercyjnego. Każde inne wykorzystanie, na które nie zezwala wyraźnie niniejsza instrukcja obsługi, może prowadzić do uszkodzenia urządzeń i stanowić poważne zagrożenie dla użytkownika. Osoba obsługująca lub użytkownik odpowiada za wszelkie wypadki lub szkody poniesione przez innych ludzi albo uszkodzenia ich własności. Producent nie odpowiada za szkody wywołane niezgodnym z przeznaczeniem stosowaniem lub nieprawidłową obsługą urządzenia.

Opis ogólny

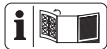

Ilustracja najważniejszych elementów funkcyjnych znajduje się na przedniej i tylnej stronie rozkładanej.

Zawartość opakowania

Rozpakuj urządzenie i sprawdź, czy jest ono kompletne. Prawidłowo posegreguj i usuń materiały opakowania.

- Urządzenie
- 1 x szczotka metalowa
- 1 x szczotka nylonowa
- Instrukcja obsługi

Opis działania

Uniwersalna szczotka ręczna posiada napęd w postaci silnika elektrycznego. Do czyszczenia szczelin i powierzchni można w zależności od wymagań użyć szczotki drucianej lub szczotki nylonowej. Funkcje elementów urządzenia są podane w poniższym opisie.

Przeгляд

- | | |
|----------|--|
| A | 1 Rękojeść |
| | 2 Włącznik/wyłącznik |
| | 3 Element zapobiegający nadmiernemu napięciu kabli |
| | 4 Kabel zasilający |
| | 5 Uchwyt |
| | 6 Śruba z łbem gniazdowym krzyżowym |
| | 7 Element środkowy |
| | 8 Ochrona przeciwozryzgowia |
| | 9 Szczotka nylonowa |
| | 10 Głowica silnika |
| | 11 Rolka prowadząca |

- | | |
|----------|-----------------------|
| D | 12 Dodatkowy uchwyt |
| | 13 Szczotka druciana |
| | 14 Uchwyt na szczotkę |

Dane techniczne

Szczotka uniwersalna . PUB 150 A1

Napięcie silnika

U230-240V~ (Prąd przemienny), 50Hz

Moc P..... 150 W

Klasa zabezpieczenia □ II

Typ zabezpieczeniaIPX0

Prędkość obrotowa n_{max} 1300 min⁻¹

Waga (bez szczotek) ok. 1,3 kg

Waga (tylko szczotki) ok. 0,25 kg

Poziom ciśnienia akustycznego

(L_{pA}) 70,3 dB(A); K_{pA} = 3 dB

Poziom mocy akustycznej (L_{WA})

zmierzony 81,6 dB(A); K_{WA} = 1,97 dB

gwarantowany 84 dB(A)

Wibracja (a_n)

Rękojeść

dotatkowa..... 1,54 m/s²; K= 1,5 m/s²

Rękojeść 1,32 m/s²; K= 1,5 m/s²

Parametry akustyki i wibracji zostały określone zgodnie z normami wymienionymi w Deklaracji Producenta.

Stosować środki ochrony słuchu.

Podana łączna wartość drgań i wartość emisji hałasu zostały zmierzone zgodnie z unormowaną metodą pomiarów i mogą zostać wykorzystane do porównania tego elektronarzędzia z innym.

Podana łączna wartość drgań i wartość emisji hałasu może zostać wykorzystana także do wstępnej oceny narażenia.



Ostrzeżenie: Wartości emisji drgań i hałasu mogą różnić się w trakcie rzeczywistego użytkowania elektro-

narzędzia od wartości podanej, w zależności od sposobu eksploatacji elektronarzędzia, w szczególności od rodzaju obrabianego elementu.

Konieczne jest określenie środków bezpieczeństwa w celu ochrony operatora w oparciu o ocenę stopnia narażenia na wibracje w rzeczywistych warunkach użycia (należy uwzględniać wszystkie fazy cyklu eksploatacji, na przykład czas, w którym elektronarzędzie jest wyłączone, oraz czas, w którym urządzenie jest wprawdzie włączone, ale pracuje bez obciążenia).

Zasady bezpieczeństwa

Symbole i piktogramy

Symbole na urządzeniu



Uwaga!



Przeczytaj instrukcję obsługi



Niebezpieczeństwo obrażeń przez wyrzucane części! Inne osoby nie powinny przebywać w strefie zagrożenia pracującego urządzenia.



Uwaga!
Niebezpieczeństwo urazu: wirujące narzędzie! Trzymać z dala stopy i dłonie.



Noś osłonę oczu i uszu.



Nie wystawiaj urządzenia na działanie wilgoci i wody.



Uwaga! Przed czyszczeniem i pracami konserwacyjnymi oraz jeśli kabel zasilający jest uszkodzony, należy odłączyć wtyczkę sieciową.



Noś rękawice!



Informacje odnośnie poziomu mocy akustycznej L_{WA} in dB



Urządzeń elektrycznych nie należy wyrzucać razem z odpadami domowymi



Poziom ochrony II (podwójna izolacja)



Kierunek pracy szczotki

Symbole w instrukcji obsługi



Symbol niebezpieczeństwa z informacjami na temat ochrony osób i zapobiegania szkodom materialnym.



Znak zagrożenia z informacjami dotyczącymi zapobiegania szkodom osobowym na skutek porażenia prądem elektrycznym.



Znak nakazu (w miejscu wykrzyknika objaśnienie nakazu) z informacjami na temat zapobiegania szkodom.



Znak informacyjny ze wskazówkami ułatwiającymi posługiwanie się urządzeniem.

Ogólne zasady bezpieczeństwa dotyczące narzędzi elektrycznych



OSTRZEŻENIE! Proszę zapoznać się ze wszystkimi wskazówkami bezpieczeństwa

stwa, instrukcjami, ilustracjami i danymi technicznymi, dołączonymi do tego elektronarzędzia. Niedokładne przestrzeganie zasad i instrukcji bezpieczeństwa może spowodować porażenie prądem, pożar i/lub inne ciężkie zranienia.

Zachowaj wszystkie zasady bezpieczeństwa i instrukcje na przyszłość.

Użyte w zasadach bezpieczeństwa pojęcie „narzędzie elektryczne” dotyczy narzędzi elektrycznych zasilanych prądem sieciowym (za kablem sieciowym) oraz narzędzi elektrycznych zasilanych z baterii (bez kabla sieciowego).

1) Bezpieczeństwo miejsca pracy

- a) **Zapewnij porządek i wystarczające oświetlenie w miejscu pracy.** Nieporządek lub nieoświetlone miejsce pracy może spowodować wypadek.
- b) **Nie pracuj narzędziem elektrycznym w atmosferze potencjalnie wybuchowej, w której znajdują się palne ciecze, gazy lub pyły.** Narzędzia elektryczne wytwarzają iskry, które mogą zapalić pył lub parę.
- c) **Trzymaj od dzieci i innych ludzi w bezpiecznej odległości podczas używania narzędzia elektrycznego.** Odwrócenie uwagi może spowodować utratę kontroli nad urządzeniem.

2) Bezpieczeństwo elektryczne

- a) **Wtyczka narzędzia elektrycznego musi pasować do gniazdka. Wtyczki nie można w żaden sposób modyfikować. Nie używaj adapterów wtyczek razem z narzędziami elektrycznymi posiada-**

jącymi zestyk ochronny (uziemiający). Nienaruszone wtyczki i dopasowane gniazdka zmniejszają ryzyko porażenia prądem.

- b) **Unikaj dotykania uziemionych powierzchni, takich jak rury, kaloryfery, piecyki, kuchenki, lodówki.** Gdy Twoje ciało jest uziemione, ryzyko porażenia prądem jest większe.
- c) **Trzymaj narzędzia elektryczne z daleka od deszczu i wilgoci/wody.** Dostanie się wody do wnętrza urządzenia elektrycznego zwiększa ryzyko porażenia prądem.
- d) **Nie używaj kabla do przenoszenia narzędzia elektrycznego, do jego zawieszania ani do wyciągania wtyczki z gniazdka. Chronić kabel przed gorącym, olejem, ostrymi krawędziami i ruchomymi częściami urządzenia.** Uszkodzone i splątane kable zwiększają ryzyko porażenia prądem.
- e) **Pracując narzędziem elektrycznym na dworze, używaj tylko przedłużaczy dopuszczonych do używania na dworze.** Używanie przedłużacza przystosowanego do używania na dworze zmniejsza ryzyko porażenia prądem.
- f) **Jeśli nie da się uniknąć pracy elektro-narzędzia w środowisku wilgotnym, należy zastosować wyłącznik różnicowoprądowy.** Zastosowanie wyłącznika różnicowoprądowego zmniejsza niebezpieczeństwo porażenia prądem elektrycznym.

3) Bezpieczeństwo osób

- a) **Zachowuj uwagę, uważaj na to, co robisz i pracuj narzędziem elektrycznym rozsądnie. Nie używaj narzędzi elektrycznych, jeżeli jesteś zmęczony albo jeżeli pod wpływem narkotyków,**

alkoholu albo leków. Chwila nieuwagi podczas używania narzędzia elektrycznego może doprowadzić do poważnych zranień.

- b) **Noś środki ochrony osobistej, zawsze zakładaj okulary ochronne.** Noszenie środków ochrony osobistej, takich jak maska przeciwpyłowa, buty z antypoślizgowymi podeszwami, kask i naszniki – zależnie od rodzaju i sposobu używania narzędzia elektrycznego – zmniejsza ryzyko zranienia.
- c) **Unikaj przypadkowego uruchomienia narzędzia. Przed podłączeniem narzędzia elektrycznego do źródła zasilania i/lub baterii, przed jego podniesieniem i przeniesieniem upewnij się, że jest ono wyłączone.** Jeżeli podczas przenoszenia narzędzia elektrycznego palec osoby niosącej znajdzie się na włączniku, albo jeżeli włączone urządzenie zostanie podłączone do źródła zasilania, może dojść do wypadku.
- d) **Przed włączeniem narzędzia elektrycznego usuń przyrządy nastawcze i klucze do śrub.** Narzędzie lub klucz znajdujący się w obrotowej części urządzenia może spowodować zranienie.
- e) **Unikaj anormalnych pozycji ciała. Zapewnij sobie stabilną pozycję i zawsze zachowuj równowagę ciała.** Dzięki temu możliwe będzie zachowanie lepszej kontroli nad urządzeniem elektrycznym w nieoczekiwanych sytuacjach.
- f) **Noś odpowiednie ubranie. Nie zakładaj obszernych, luźnych ubrań ani ozdób. Trzymaj włosy, części ubrania i rękawice z daleka od ruchomych części.** Luźne ubranie, ozdoby lub długie włosy mogą zostać pochwycone lub wkręcone przez ruchome części.
- g) **Jeżeli urządzenie posiada możliwość**

zamontowania systemu odpylania, należy go zamontować i prawidłowo używać. Używanie przyrządu odsysającego pył może zmniejszyć zagrożenia związane z pyłem.

- h) **Nie kieruj się fałszywym poczuciem bezpieczeństwa i nie naruszaj zasad bezpieczeństwa obowiązujących dla elektronarzędzi, nawet jeśli po częstym korzystaniu jesteś zaznajomiony z elektronarzędziem.** Nieuważne postępowanie może w ułamku sekundy doprowadzić do poważnych obrażeń.

4) Używanie i obsługa narzędzia elektrycznego

- a) **Nie przeciążaj urządzenia. Do każdej pracy używaj właściwego narzędzia elektrycznego.** Pasującym narzędziem elektrycznym można pracować lepiej i bezpieczniej w podanym zakresie mocy.
- b) **Nigdy nie używaj narzędzia elektrycznego z uszkodzonym wyłącznikiem.** Narzędzie elektryczne, którego nie można włączyć i wyłączyć, jest niebezpieczne i wymaga naprawy.
- c) **Przed dokonaniem ustawień urządzenia, wymianą narzędzia końcowego lub odłożeniem elektronarzędzia wyciągnij wtyk z gniazda sieciowego i/ lub usuń wyjmowany akumulator.** Ten środek ostrożności uniemożliwi przypadkowe uruchomienie narzędzia elektrycznego.
- d) **Przechowuj nieużywane narzędzia elektryczne w niedostępnym dla dzieci miejscu. Nie pozwalaj używać urządzenia osobom, które nie są z nim obeznane i które nie przeczytały tych wskazówek.** Narzędzia elektryczne są niebezpieczne, jeżeli używają ich niedoświadczone osoby.

- e) **Dbaj o staranną pielęgnację elektro-narzędzia i narzędzi obróbkowych. Sprawdzaj, czy ruchome części prawidłowo funkcjonują i nie są zablokowane, czy części nie są połamane lub inaczej uszkodzone i czy prawidłowe działanie narzędzia elektrycznego nie jest zakłócone.** Przed użyciem urządzenia zleć naprawę uszkodzonych części. Przyczyną wielu wypadków są źle konserwowane narzędzia elektryczne.
- f) **Narzędzia tnące muszą być zawsze ostre i czyste.** Starannie pielęgnowane narzędzia tnące z ostrymi ostrzami rzadziej się blokują i są łatwiejsze w prowadzeniu.
- g) **Używaj narzędzia elektrycznego, akcesoriów, oprzyrządowania itd. tylko zgodnie z tymi wskazówkami. Zwracaj przy tym uwagę na warunki pracy i uwzględniaj rodzaj wykonywanej pracy.** Używanie narzędzi elektrycznych do celów niezgodnych z ich przeznaczeniem może prowadzić do niebezpiecznych sytuacji.
- h) **Uchwyty i powierzchnie chwytne utrzymuj w stanie suchym, czystym oraz wolnym od oleju i smaru.** Śliskie uchwyty i powierzchnie chwytne uniemożliwiają bezpieczną obsługę i kontrolę elektronarzędzia w nieprzewidzianych sytuacjach.

5) Serwis

- a) **Zlecaj naprawę narzędzia elektrycznego tylko wykwalifikowanemu personelowi i tylko z użyciem oryginalnych części zamiennych.** Pozwoli to zachować bezpieczeństwo użytkowania narzędzia elektrycznego.

Pozostałe uwagi dotyczące bezpieczeństwa

- Aby uniknąć zagrożeń spowodowanych uszkodzeniem przewodu sieciowego urządzenia, należy zlecić wymianę przewodu producentowi, w punkcie serwisowym, lub osobie posiadającej podobne kwalifikacje.
- Wyłączyć silnik i wyciągnąć wtyk sieciowy:
 - w razie wypadku lub usterek eksploatacyjnych,
 - gdy urządzenie nie jest używane,
 - gdy urządzenie jest pozostawiane bez nadzoru,
 - podczas prac związanych z czyszczeniem, konserwacją lub przeglądami urządzeniami,
 - w trakcie przenoszenia urządzenia z jednego miejsca w drugie,
 - na czas zdejmowania lub wymiany szczotki roboczej.
- Na maszynie nie wolno montować szczotek, których prędkość obrotowa jest większa niż maks. dopuszczalna prędkość obrotowa szczotki.
- Nie wolno używać uszkodzonych szczotek.
- Rdzawe przebarwienia lub inne oznaki zmian chemicznych lub mechanicznych na materiale szczotki mogą spowodować przedwczesne uszkodzenie szczotki.
- Szczotki przechowywać na odpowiednich stelażach, w pojemnikach lub pudełkach w taki sposób, aby były chronione przed wpływem następujących czynników:
 - Wysoka wilgotność powietrza, wysoka temperatura, woda lub inne płyny, które mogłyby spowodować uszkodzenie szczotki

- Kwasy lub opary kwasów, które mogłyby spowodować uszkodzenie szczotki
- Temperatury, które są na tyle niskie, że mogłyby doprowadzić do kondensacji wody na szczotkach po ich przeniesieniu w miejsce o wyższej temperaturze
- Deformacja jakiegokolwiek części szczotki
- **Nie stosować akcesoriów, które nie są zalecane przez PARKSIDE.**Może to spowodować porażenie elektryczne lub pożar.

Zagrożenia ogólne

Nawet przy przepisowej obsłudze urządzenia elektrycznego występują tzw. zagrożenia ogólne. W związku z konstrukcją i sposobem pracy urządzenia elektrycznego mogą występować następujące zagrożenia ogólne:

- a) Ryzyko uszkodzenia oczu w przypadku braku odpowiedniej ochrony oczu.
- b) Uszkodzenia słuchu w razie niekorzystania z odpowiednich elementów ochrony słuchu.
- c) Szkody na zdrowiu będące skutkiem działania wibracji na rękę i ramię, jeżeli urządzenie jest używane przez długi czas lub nie jest odpowiednio prowadzone i przepisowo konserwowane.



Ostrzeżenie! To urządzenie elektryczne wytwarza w czasie pracy pole elektromagnetyczne. Pole to może w określonych warunkach wpływać na aktywne lub pasywne implantaty medyczne. Aby zmniejszyć niebezpieczeństwo doznania poważnych lub śmiertelnych obra-

żeń, zalecamy osobom posiadającym implantaty medyczne skonsultowanie się z lekarzem i producentem implantatu przed rozpoczęciem obsługi maszyny.

Instrukcja montażu

B Montaż urządzenia

1. Założyć element środkowy (7) na głowicę silnika (10).
2. Założyć uchwyt (5) na elemencie środkowym (7).
3. Przykręcić element środkowy (7) za pomocą czterech z łbem gniazdowym krzyżowym (6).

C Montaż ochrony przeciwrozbrozowej i rolki prowadzącej

1. Wsunąć ochronę przeciwrozbrozową (8) na szynę na głowicy silnika (10), aż wskoczy ona na swoje miejsce.
2. Założyć rolkę prowadzącą (11) w uchwycie na głowicy silnika (10).

D Zakładanie/wymiana szczotki

Zakładanie szczotki

1. Wcisnąć uchwyt szczotki (14) w kierunku głowicy silnika (10).
2. Przytrzymać uchwyt szczotki (14) wciśnięty.
3. Założyć żądaną szczotkę (9/13) na uchwycie szczotki (14).
4. Wcisnąć szczotkę (9/13) w uchwyt szczotki (14) w kierunku głowicy silnika (10).
5. Zwolnić uchwyt szczotki (14).

Wymiana szczotki

1. Wcisnąć uchwyt szczotki (14) w kierunku głowicy silnika (10).
2. Przytrzymać uchwyt szczotki (14) wciśnięty.
3. Zdjąć szczotkę (9/13).
4. Założyć żądaną szczotkę (9/13) na uchwycie szczotki (14).
4. Wcisnąć szczotkę (9/13) w uchwyt szczotki (14) w kierunku głowicy silnika (10).
5. Zwolnić uchwyt szczotki (14).

Obsługa



Uwaga: Niebezpieczeństwo urazu! Przed każdym użyciem urządzenia sprawdzić pod kątem sprawności. W trakcie pracy z urządzeniem należy zawsze nosić ochronę oczu.



Przed rozpoczęciem jakichkolwiek prac przy urządzeniu wyjmij wtyczkę sieciową z gniazdka. Niebezpieczeństwo urazu.



Proszę przestrzegać zasad ochrony przez hałasem i miejscowych przepisów prawa.

Włączanie i wyłączanie

1. Aby zabezpieczyć kabel przedłużający przed siłą ciągu, uformuj z jego końca pętlę i zawieś ją w zaczepie odciążającym (3).
2. Przyłącz urządzenie do sieci elektrycznej.
3. W celu włączenia urządzenia wcisnąć włącznik/wyłącznik (2).

4. Aby wyłączyć urządzenie, puść włącznik-wyłącznik (2). Ciągła praca pilarki bez przytrzymywania włącznika-wyłącznika jest niemożliwa.



Po wyłączeniu urządzenia szczotka obraca się jeszcze przez kilka sekund. Trzymać z dala dłonie i stopy.



Włącznika/wyłącznika nie wolno blokować. W przypadku uszkodzenia przetwornika nie wolno używać urządzenia. Niewyłączenie się silnika po zwolnieniu włącznika/wyłącznika stwarza niebezpieczeństwo obrażeń ciała.

Wskazówki dotyczące wykonywania pracy



Uwaga: Niebezpieczeństwo urazu!

- Szczotkę należy sprawdzić przed jej użyciem. Nie używać uszkodzonych szczotek. Uszkodzoną lub zużytą szczotkę wymienić.
- Stosować tylko oryginalne szczotki.
- Nie pracować w czasie deszczu lub na mokrym podłożu. Niebezpieczeństwo porażenia prądem elektrycznym.
- Pracę na zboczach wykonywać zawsze w kierunku poprzecznym do zbocza.
- Unikać kontaktu ze statymi przeszkodami (kamienie, mury, ogrodzenia itd.), aby nie uszkodzić urządzenia.
- Na czas przerw w pracy i transportu urządzenie wyłączyć i odczekać, aż szczotka się zatrzyma.

Praca z urządzeniem:



Podczas pracy ze szczotkami metalowymi i nylonowymi nigdy nie szlifuj plastiku lub innego delikatnego materiału podłogi. W przeciwnym razie można zarysować lub uszkodzić ich powierzchnie. Nie ponosimy żadnej odpowiedzialności za powstałe wskutek tego szkody. Przetestuj wcześniej szczotkę w niewidocznym miejscu.

- Urządzenie prowadzić w tempie spacerowym.
- Strzałka  na osłonie przeciwbryzgowej wskazuje kierunek obrotu szczotki.
- Przed użyciem urządzenia na delikatnych podłożach należy je przetestować w niewidocznym miejscu.

Wybór odpowiedniej szczotki

Wymiana szczotki opisana jest w rozdziale „Instrukcja montażu”.

Szczotka metalowa (A nr 13):

Do usuwania uporczywych porostów i mchów na niewrażliwym podłożu.



Szczotkę metalową używać tylko na niewrażliwych podłożach (ulica, chodnik), ponieważ delikatniejsze nawierzchnie mogłyby zostać uszkodzone lub zadrapane.

Szczotka nylonowa (A nr 9):

Do usuwania chwastów, porostów i mchu z małych wąskich szczelin.

Oczyszczani i konserwacja



Przed rozpoczęciem jakichkolwiek prac przy urządzeniu wyjmij wtyczkę sieciową z gniazdka.



Prace, które nie zostały opisane w tej instrukcji obsługi, musi wykonywać nasze Centrum Serwisowe. Stosuj tylko oryginalne części.

Oczyszczani



Nie spryskuj urządzenia wodą i nie myj go pod bieżącą wodą. Grozi to porażeniem prądem i uszkodzeniem urządzenia.

Zawsze dbać o czystość urządzenia. Nie stosować żadnych silnych środków myjących ani rozpuszczalników.

- Po każdym użyciu urządzenie, szczotkę i osłonę przeciwbryzgową oczyścić za pomocą miękkiej szczotki lub ściereczki.
- Dbać o czystość otworów wentylacyjnych.



Konserwacja

- Używać tylko części zamiennych i akcesoriów dostarczonych i zalecanych przez producenta.
- Przed każdym użyciem przeprowadzić kontrolę wzrokową urządzenia. Nie używać urządzenia, jeśli brakuje w nim elementów bezpieczeństwa, śrub lub sworzni, bądź są one zużyte lub uszkodzone.
- Proszę sprawdzić szczotkę przed jej użyciem. Nie używać uszkodzonych szczotek. Uszkodzoną lub zużytą szczotkę wymienić.

Transport

- W trakcie przenoszenia urządzenia z jednego miejsca w drugie, należy wyłączyć silnik, wyciągnąć wtyczkę z gniazdka i odczekać do całkowitego zatrzymania szczotki.
- Urządzenie należy przenosić, trzymając je oburącz.

Przechowywanie urządzenia

- Przechowuj urządzenie w suchym, zabezpieczonym przed pyłem i niedostępnym dla dzieci miejscu
- Urządzenia nie przechowywać przez dłuższy czas w bezpośrednim świetle słonecznym. Urządzenie mogłoby ulec uszkodzeniu.
- Nie zawijaj urządzenia w worki foliowe – może w nich powstawać wilgoć i pleśń.

Usuwanie i ochrona środowiska

Urządzenie, opakowanie do zgodnej z przepisami o ochronie środowiska naturalnego utylizacji.



Urządzeń elektrycznych nie należy wyrzucać razem z odpadami domowymi. Symbol przekreślonego pojemnika na odpady oznacza, że niniejszy produkt nie może zostać przekazany po zakończeniu użytkowania do utylizacji wraz z odpadami domowymi.

Dyrektywa 2012/19/UE w sprawie zużytego sprzętu elektrycznego i elektronicznego: Konsumenci są prawnie zobowiązani po zakończeniu okresu żywotności urządzeń elektrycznych i elektronicznych do ich przekazywania do ponownego przetworzenia zgodnie z zasadami ochrony środowiska. Dzięki temu można zapewnić wykorzystanie urządzeń zgodnie z zasadami ochrony środowiska i ochrony zasobów.

W zależności od adaptacji na gruncie prawa krajowego mogą być do wyboru następujące możliwości:

- zwrot w miejscu zakupu,
- zwrot w oficjalnym punkcie zbiórki,
- odesłanie do producenta/podmiotu wprowadzającego produkt na rynek.

Przepisy te nie obejmują akcesoriów i środków pomocniczych dołączonych do starych urządzeń, które nie zawierających elementów elektrycznych.

Części zamienne / Akcesoria

**Części zamienne i akcesoria można zakupić na
www.grizzlytools.shop**

W przypadku problemów z zamawianiem należy skorzystać z formularza kontaktowego. W razie kolejnych pytań należy zwracać się do „Service-Center” (patrz strona 66).

Pos. Instrukcja obsługi	Oznaczenie	Nr. katalogowe
A 9	Szczotka nylonowa	91110210
A 13	Szczotka drucziana	91110211

Gwarancja

Szanowna Klientko, Szanowny Kliencie, na zakupione urządzenie otrzymują Państwo 3 lata gwarancji od daty zakupu. W przypadku wad tego produktu przysługują Państwu ustawowe prawa w stosunku do sprzedawcy produktu. Prawa te nie są ograniczone przez naszą przedstawioną niżej gwarancję.

Warunki gwarancji

Okres gwarancji rozpoczyna się z datą zakupu. Prosimy zachować oryginalny paragon. Będzie on potrzebny jako dowód zakupu. Jeśli w okresie trzech lat od daty zakupu tego produktu wystąpi wada materiałowa lub fabryczna, produkt zostanie – wedle naszego wyboru – bezpłatnie naprawiony lub wymieniony. Gwarancja zakłada, że w okresie trzech lat uszkodzone urządzenie zostanie przesłane wraz z dowodem zakupu (paragonem) z krótkim opisem, gdzie wystąpiła wada i kiedy się pojawiła. Jeśli defekt jest objęty naszą gwarancją, otrzymają Państwo z powrotem naprawiony lub nowy produkt. Wraz z wymianą urządzenia lub ważnej części, zgodnie z art. 581 § 1 aktualnej wersji Kodeksu cywilnego, okres gwarancji rozpoczyna się od nowa.

Okres gwarancji i ustawowe roszczenia z tytułu wad

Okres gwarancji nie wydłuża się z powodu świadczenia gwarancyjnego. Obowiązuje to również dla wymienionych lub naprawionych części. Ewentualne uszkodzenia i wady istniejące już w momencie zakupu należy zgłosić bezzwłocznie po rozpakowaniu. Naprawy przypadające po upływie okresu gwarancji są odpłatne.

Zakres gwarancji

Urządzenie wyprodukowano z zachowaniem staranności zgodnie z surowymi normami jakościowymi i dokładnie sprawdzono przed wysyłką.

Gwarancja obowiązuje dla wad materiałowych lub fabrycznych. Gwarancja nie rozciąga się na części produktu, które podlegają normalnemu zużyciu i można je uznać za części zużywalne (np. szczotki), oraz na uszkodzenia części delikatnych (np. przelączniki).

Gwarancja przepada, jeśli produkt został uszkodzony, nie był zgodnie z przeznaczeniem użytkowany i konserwowany. Użytkowanie zgodnie z przeznaczeniem wiąże się z przestrzeganiem wszystkich wskazówek zawartych w instrukcji obsługi.

Należy bezwzględnie unikać zastosowań i działań, których odradza się lub przed którymi ostrzega się w instrukcji obsługi. Produkt jest przeznaczony do użytku prywatnego, a nie komercyjnego. W przypadku niewłaściwego i nieodpowiedniego obchodzenia się z urządzeniem, stosowania „na siłę” i zabiegów, które nie zostały przeprowadzone przez nasz autoryzowany oddział, gwarancja wygasa.

Realizacja w przypadkach objętych gwarancją

Aby zagwarantować szybkie przetworzenie Państwa sprawy, prosimy o przestrzeżenie poniższych wskazówek:

- W przypadku wszelkich zapytań prosimy o przygotowanie paragonu i numeru identyfikacyjnego jako dowodu zakupu (IAN 415649_2204).
- Numer artykułu znajduje się na tabliczce znamionowej.
- W przypadku wystąpienia usterek lub innych wad prosimy o skontaktowanie się z wymienionym niżej działem serwisowym **telefonicznie** lub **mailowo**. Uzyskają Państwo wówczas szczegółowe informacje na temat realizacji reklamacji.
- Uszkodzony produkt mogą Państwo wysłać po skontaktowaniu się z naszym działem obsługi klienta, załączając dowód zakupu (paragon) i określając, na czym polega wada i kiedy wystąpiła, bezpłatnie na podany adres serwisu. Aby uniknąć problemów z odbiorem i dodatkowych kosztów, prosimy o wysłanie przesyłki na adres, który Państwu podano. Należy się upewnić, żeby przesyłka nie nastąpiła odpłatnie, jako ponadwymiarowa, ekspresowo lub na innych specjalnych warunkach. Prosimy o przesłanie

urządzenia wraz ze wszystkimi częściami wyposażenia otrzymanymi przy zakupie i zadbanie o wystarczająco bezpieczne opakowanie.

Serwis naprawczy

Naprawy, **które nie są objęte gwarancją**, można zlecić odpłatnie w naszym oddziale serwisowym. Serwis sporządzi Państwu kosztorys naprawy.

Podajemy się wyłącznie naprawy urządzeń, które zostały prawidłowo zapakowane i ofrankowane.

Uwaga: Prosimy o przesłanie czystego urządzenia ze wskazaniem usterki.

Urządzenia przesłane dla nas odpłatnie, jako przesyłka ponadwymiarowa, ekspresowa lub na innych warunkach specjalnych, nie zostaną odebrane.

Utylizację przestanych do nas uszkodzonych urządzeń przeprowadzamy bezpłatnie.

Service-Center



Serwis Polska

Tel.: 22 397 4996

E-Mail: grizzly@lidl.pl

IAN 415649_2204

Importer

Prosimy mieć na uwadze, że poniższy adres nie jest adresem serwisu. Prosimy o kontakt z wymienionym wyżej centrum serwisowym.

Grizzly Tools GmbH & Co. KG

Stockstädter Straße 20
DE-63762 Großostheim
NIEMCY
www.grizzlytools.de

Turiny

Úvod	67
Účel použití	67
Obecný popis	67
Rozsah dodávky	68
Popis funkce	68
Přehled	68
Technické údaje	68
Bezpečnostní pokyny	69
Symboly a piktogramy	69
Všeobecné bezpečnostní pokyny pro elektrické nářadí	69
Další bezpečnostní upozornění	72
Zbývající rizika.....	72
Návod k montáži	73
Montáž přístroje	73
Montáž ochrany proti stříkání a vodícího kolečka.....	73
Nasazení/výměna kartáče.....	73
Obsluha	73
Zapnutí a vypnutí.....	73
Pracovní pokyny	74
Výběr správného kartáče	74
Čištění a údržba	74
Čištění	74
Údržba.....	75
Přeprava	75
Skladování	75
Likvidace/ochrana životního prostředí	75
Náhradní díly / Příslušenství	76
Záruka	76
Opavna	77
Service-Center	77
Dovozce	77
Překlad originálního prohlášení o shodě CE	201
Výkres sestavení	213

Úvod

Blahopřejeme vám ke koupi vašeho nového přístroje. Rozhodli jste se pro vysoce kvalitní výrobek.

Kvalita tohoto přístroje byla kontrolována během výroby a byla provedena také závěrečná kontrola. Tím je zaručena funkčnost přístroje.



Návod k obsluze je součástí tohoto výrobku. Obsahuje důležité pokyny týkající se bezpečnosti, používání a likvidace. Před použitím výrobku se seznamte se všemi pokyny k obsluze a bezpečnosti. Výrobek používejte jen k popsáným účelům a v rámci uvedených oblastí použití. Návod dobře uschovejte a při předávání výrobku řetěmu předejte i všechny podklady.

Účel použití

Přístroj je vhodný k odstraňování plevelu a mechu v dlažebních spárech, sdružených dlažbách nebo obrubníkových žlabech v domácnostech. Tento přístroj není určený pro komerční využití.

Každé jiné použití, které v tomto návodu není výslovně povoleno může vést k poškození přístroje a k vážnému nebezpečí pro uživatele. Obsluhující osoba nebo uživatel jsou odpovědní za nehody nebo poranění jiných osob či poškození majetku.

Výrobce neručí za škody, které byly způsobeny nesprávným používáním nebo chybou obsluhou.

Obecný popis



Zobrazení nejdůležitějších funkčních dílů naleznete na přední a zadní výklopné stránce.

Rozsah dodávky

Přístroj vybalte a zkontrolujte, je-li kompletní. Obalový materiál řádně zlikvidujte.

- Přístroj
- 1 x kovový kartáč
- 1 x nylonový kartáč
- návod k obsluze

Popis funkce

Ručně vedený univerzální kartáč má jako pohon elektromotor.

Pro čištění spár a ploch lze použít podle potřeby drátěný nebo nylonový kartáč.

Funkce obslužných částí je popsána následovně.

Přehled

- | | | |
|----------|----|--------------------------|
| A | 1 | rukojeť |
| | 2 | zapínač/vypínač |
| | 3 | odlehčení tahu |
| | 4 | síťový kabel |
| | 5 | část rukojeti |
| | 6 | šroub s křížovou drážkou |
| | 7 | střední kus |
| | 8 | ochrana proti střikání |
| | 9 | nylonový kartáč |
| | 10 | hlava motoru |
| | 11 | vodicí kolečko |
| | 12 | přídavné držadlo |
| | 13 | drátěný kartáč |
| D | 14 | upnutí kartáče |

Technické údaje

Univerzální kartáč PUB 150 A1

Napětí motoru

U 230-240 V~ (střídavý proud), 50 Hz

Výkon P 150 W

Třída ochrany II

Druh ochrany IPX0

Otáčky naprázdno n_{max} 1300 min⁻¹

Hmotnost (bez kartáčů) cca 1,3 kg

Hmotnost (pouze kartáče) cca 0,25 kg

Hladina akustického tlaku

(L_{pA}) 70,3 dB(A); $K_{pA} = 3$ dB

Úroveň akustického výkonu (L_{WA})

měřená 81,6 dB(A); $K_{WA} = 1,97$ dB

zaručená 84 dB(A)

Vibrace (a_h)

přídavná

rukojeť 1,54 m/s²; $K = 1,5$ m/s²

horní držadlo .. 1,32 m/s²; $K = 1,5$ m/s²

Akustické hodnoty a hodnoty vibrace byly určeny dle norem a předpisů, jmenovaných v prohlášení o konformitě.

Noste ochranu sluchu.

Uvedená hodnota vibrací a uvedená hodnota emisí hluku byly změřeny pomocí standardizované zkušební metody a lze je použít k porovnání určitého elektrického nástroje s jiným nástrojem.

Uvedená hodnota vibrací a uvedená hodnota emisí hluku mohou být použity také k předběžnému odhadu zatížení.



Výstraha: Emise vibrací a emise

hluku se mohou během skutečného používání elektrického nástroje lišit od udaných hodnot v závislosti na způsobu, jakým je elektrický nástroj používán a zejména pak podle typu zpracovávaného obrobku.

Je nezbytné stanovit bezpečnostní opatření na ochranu obsluhující osoby na základě odhadu vibračního zatížení během skutečných podmínek používání (s přihlédnutím ke všem částem provozního cyklu, jako jsou například doby, kdy je elektrické nářadí vypnuté a takové, ve kterých je zapnuto, je ale bez zatížení).

Bezpečnostní pokyny

Symbole a piktogramy

Symbole na přístroji



Pozor!
Přečtěte si návod k použití



Nebezpečí poranění odmrštěním
dílů! Ostatní osoby se nesmí
pohybovat v rizikové oblasti.



Pozor!
Nebezpečí zranění točícím se
strojem!
Mějte ruce a nohy v bezpečné
vzdálenosti.



Používejte ochranu zraku a
sluchu.



Přístroj nevystavujte vlhkosti.



Pozor! Před čištěním a údržbou a v
případě poškození připojovacího
kabelu vytáhnout síťovou zástrčku.



Noste ochranné rukavice!



Údaj o hladině hluku L_{WA} v dB



Elektrické přístroje nepatří do
domácího odpadu.



Třída ochrany II
(dvojitá izolace)

 Směr chodu kartáče

Symbole v návodu



**Výstražné značky s údaji pro
zabránění škodám na zdraví
anebo věcným škodám.**



**Označení nebezpečí s infor-
macemi o zabránění zranění
osob v důsledku zasažení
elektrickým proudem.**



Příkazové značky (za vykřičníkem
je vysvětlen příkaz) s údaji pro pre-
venci škod.



Informační značky s informacemi
pro lepší zacházení s nástrojem.

Všeobecné bezpečnostní pokyny pro elektrické nářadí



**VÝSTRAHA! Přečtěte si všech-
ny bezpečnostní pokyny a
instrukce, prohlédněte si ob-
rázky a technické údaje, kte-
ré jsou dodávány k tomuto
elektrickému nářadí.** Pochybení
při dodržování bezpečnostních
pokynů a instrukcí mohou způsobit
úder elektrickým proudem, popálení
a/nebo těžká zranění.

Všechny bezpečnostní pokyny a instrukce uchovejte pro budoucí použití.

Pojem „elektrické nářadí“ používaný v
bezpečnostních pokynech se vztahuje na
elektrické nářadí napájené z elektrické sítě
(prostřednictvím síťového kabelu) a na elek-
trické nářadí napájené akumulátorem (bez
síťového kabelu).

1) BEZPEČNOST PRACOVIŠTĚ:

- a) **Udržujte svůj pracovní úsek čistý a dobře osvětlený.** Nepořádek anebo neosvětlené pracovní oblasti mohou vést k nehodám.
- b) **Nepracujte s elektrickým nástrojem v okolí ohroženém výbuchem, v kterém se nachází hořlavé tekutiny, plyny anebo prachy.** Elektrické nástroje vytváří jiskry, které mohou zapálit prach anebo páry.
- c) **Během používání elektrického nástroje udržujte děti a jiné osoby vzdáleně od sebe.** Při nepozornosti můžete ztratit kontrolu nad nástrojem.

2) ELEKTRICKÁ BEZPEČNOST:

- a) **Přípojná zástrčka elektrického nástroje se musí hodit do zásuvky. Zástrčka se nesmí žádným způsobem změnit. Nepoužívejte žádné adaptérové zástrčky ve spojení elektrickými nástroji s ochranným uzemněním.** Nezměněné zástrčky a vhodné zásuvky zmenšují riziko elektrického úderu.
- b) **Vyvarujte se tělesnému kontaktu se zemními povrchy jako jsou roury, topná tělesa, sporáky a ledničky.** Existuje zvýšené riziko skrze elektrický úder, když je Vaše tělo zemněné.
- c) **Nevystavujte elektrický nástroj dešti anebo moku.** Vniknutí vody do elektrického nástroje zvyšuje riziko elektrického úderu.
- d) **Nepoužívejte kabel k jinému účelu, jako je nošení nebo zavě-**

šení elektrického nástroje anebo vytažení zástrčky ze zásuvky. Udržujte kabel vzdáleně od žáru, od oleje, od ostrých hran anebo od pohybujících se částí nástrojů. Poškozené anebo zamotané kabely zvyšují riziko elektrického úderu.

- e) **Když pracujete s elektrickým nástrojem pod širým nebem, pak používejte pouze prodlužovací kabely, které jsou vhodné i pro venkovní oblast.** Použití prodlužovacího kabelu vhodného pro venkovní oblast, zmenšuje riziko elektrického úderu.
- f) **Pokud je provoz elektrického nástroje ve vlhkém prostředí nevyhnutelný, použijte proudový chránič.** Použití proudového chrániče snižuje riziko úrazu elektrickým proudem.

3) BEZPEČNOST OSOB:

- a) **Buďte pozorní, dbejte na to, co děláte a pusťte se s elektrickým nástrojem rozumně do práce. Nepoužívejte elektrický nástroj, když jste unaveni anebo pod vlivem drog, alkoholu anebo léků.** Jediný okamžik nepozornosti při používání elektrického nástroje může vést k vážným poraněním.
- b) **Noste osobní ochrannou výstroj a vždy ochranné brýle.** Nošení osobní ochranné výstroje, jako je protiskluzová bezpečnostní obuv, ochranná přilba a ochrana sluchu, snižuje riziko poranění.
- c) **Vyvarujte se nezáměrnému uvedení do provozu. Přesvědčte se o tom, že je elektrický nástroj vypnutý předtím, než ho připojíte na napájení elektrickým proudem, než ho zvednete anebo nesete.** Když při nošení elektrického

nástroje držíte prst na spínači anebo když tento nástroj v zapnutém stavu připojíte na napájení elektrickým proudem, pak toto může vést k nehodám.

- d) Odstraňte nastavovací nářadí anebo šroubováky předtím, než elektrický nástroj zapnete.** Nářadí anebo klíč, který se nachází v otáčející se části nástroje, může vést k poraněním.
- e) Vyvarujte se abnormálnímu držení těla. Postarejte se o bezpečný postoj a udržujte vždy rovnováhu.** Tímto můžete v neočekávaných situacích lépe kontrolovat elektrický nástroj.
- f) Noste vhodný oděv. Nenoste žádné volné oblečení anebo šperky. Udržujte vlasy, oděv a rukavice vzdáleně od pohybujících se částí.** Volné oblečení, šperky anebo dlouhé vlasy mohou být zachycené pohybujícími se částmi.
- g) Lze-li namontovat zařízení na odsávání či zachytávání prachu, musí se takové zařízení namontovat a správně používat.** Při používání zařízení na odsávání prachu lze snížit nebezpečí vznikající v důsledku prachu.
- h) Držadla a úchopné plochy udržujte v suchém a čistém stavu bez stop oleje či mastnoty.** Kluzká držadla a kluzké úchopné plochy neumožňují bezpečné ovládání a kontrolu elektrického nářadí v neočekávaných situacích.

4) POUŽÍVÁNÍ A OŠETŘOVÁNÍ ELEKTRICKÉHO NÁSTROJE:

- a) Nepřetěžujte tento nástroj. Použijte pro svoji práci elektrické nářadí, určené pro tento účel. S** vhodným elektrickým nástrojem pracujte v udaném výkonovém rozsahu lépe a bezpečněji.
- b) Nepoužívejte žádné elektrické nářadí, jehož spínač je defektní.** Elektrické nářadí, které se již nedá za- anebo vypnout, je nebezpečné a musí být opravené.
- c) Vytáhněte zástrčku ze zásuvky a/nebo vyjměte vyjímatelný akumulátor před jakýmkoliv seřizováním, výměnou nástroje nebo odložením nářadí.** Toto preventivní bezpečnostní opatření zabrání neúmyslnému startu elektrického nástroje.
- d) Uložte nepoužívaný elektrický nástroj mimo dosahu dětí. Nepřenechávejte používání tohoto nástroje osobám, které s tímto nástrojem nejsou obeznamené anebo tyto pokyny nečetly.** Elektrické nástroje jsou nebezpečné, když je používají nezkušené osoby.
- e) Udržbu elektrického nářadí a používaného nástroje provádějte s maximální pečlivostí. Kontrolujte, jestli pohyblivé díly bezvadně fungují a nevážnou, jestli jsou části zlomené anebo natolik poškozené, že je funkce elektrického nástroje narušena. Nechte poškozené části před použitím nástroje opravit.** Příčiny mnohých nehod tkví ve špatně udržovaných elektrických nástrojích.
- f) Udržujte řezné nástroje ostře a čisté.** Pečlivě ošetřované řezné nástroje s ostrými řeznými hranami se méně zaseknou a lépe se vedou.
- g) Používejte tento elektrický nástroj, jeho příslušenství, vložné nástroje atd. v souladu s těmito instrukcemi. Zohledněte přitom pracovní podmínky a činnost,**

která se má vykonávat. Používání elektrického nástroje pro jiné účely, než pro které je určený, může vést k nebezpečným situacím.

h) Držadla a úchopné plochy udržujte v suchém a čistém stavu bez stop oleje či mastnoty. Kluzká držadla a kluzké úchopné plochy neumožňují bezpečné ovládání a kontrolu elektrického nářadí v neočekávaných situacích.

5) Servis:

a) Svoje elektrické nářadí nechte opravit pouze kvalifikovaným odborným personálem a jenom pomocí originálních náhradních dílů. Tímto se zajistí to, že bezpečnost elektrického nářadí zůstává zachována.

Další bezpečnostní upozornění

- Dojde-li k poškození síťového připojovacího kabelu tohoto přístroje, musí jej vyměnit výrobce nebo jeho zákaznický servis či podobně kvalifikovaná osoba, aby se předešlo nebezpečím.
- Vypněte motor a vytáhněte síťovou zástrčku, :
 - v případě nehod nebo provozních poruch,
 - když přístroj nepoužíváte,
 - pokud necháte přístroj bez dozoru,
 - při čištění nebo údržbě přístroje nebo před zkouškami,
 - když přenášíte přístroj z jednoho místa na druhé,
 - při sejmutí nebo výměně pracovního kartáče.
- Není dovoleno montovat kartáče na stroje, jejichž počet otáček převyšuje nejvyšší dovolený počet otáček kartáče.
- Poškozené kartáče se nesmí používat.

- Rezavé zbarvení nebo jiné příznaky chemické nebo mechanické změny materiálu kartáče mohou způsobit předčasnou ukončení životnosti kartáče.
- Kartáče se musí uložit do vhodného regálu, boxu nebo skříni tak, aby byly chráněny před následujícími vlivy:
 - vysoká vlhkost vzduchu, nadměrné teplo, voda nebo jiné kapaliny, které by mohly způsobit poškození kartáče
 - Kyseliny nebo výpary z kyselin, které by mohly způsobit poškození
 - teploty, které jsou tak nízké, že způsobují vznik kondenzátu na kartáčích, jakmile se tyto přesunou do prostoru s vyšší teplotou
 - deformace některé ze součástí kartáče
- **Nepoužívejte příslušenství, které nebylo doporučeno společností PARKSIDE.** To může vést k úrazu elektrickým proudem nebo k požáru.

Zbývající rizika

I když toto elektrické nářadí obsluhujete v souladu s předpisy, stále existují zbývající rizika. V souvislosti s technologií a konstrukcí tohoto elektrického nářadí se mohou vyskytovat následující rizika:

- a) Zranění očí, nebude-li nošena žádná vhodná ochrana očí.
- b) poškození sluchu, pokud není nasazena vhodná ochrana sluchu.
- c) poškození zdraví plynoucí z vibrační ruky a paže, pokud se přístroj používá delší dobu nebo není náležitě veden a udržován.



Varování! Toto elektrické nářadí vytváří během provozu elektromagnetické pole. Toto pole může za určitých okolností omezovat aktivní nebo pasivní lékařské implantáty. Pro snížení nebezpečí

vážného nebo smrtelného zranění doporučujeme osobám s lékařskými implantáty před obsluhou stroje konzultovat implantát se svým lékařem a výrobcem.

Návod k montáži

B Montáž přístroje

1. Nastrčte střední kus (7) na hlavu motoru (10).
2. Nastrčte část rukojeti (5) na střední kus (7).
3. Sešroubujte pevně střední kus (7) pomocí čtyř šroubů s křížovou drážkou (6).

C Montáž ochrany proti stříkání a vodícího kolečka

1. Nasuňte ochranu proti stříkání (8) na kolejnici na hlavě motoru (10), dokud nezaskočí.
2. Nastrčte vodící kolečko (11) do upnutí na hlavě motoru (10).

D Nasazení/výměna kartáče

Nasazení kartáče

1. Stiskněte upnutí kartáče (14) ve směru hlavy motoru (10).
2. Upnutí kartáče (14) podržte stisknuté.
3. Nasadte požadovaný kartáč (9/13) do upnutí kartáče (14).
4. Stiskněte kartáče (9/13) v upnutí kartáče (14) ve směru hlavy motoru (10).
5. Upnutí kartáče (14) pusťte.

Výměna kartáče

1. Stiskněte upnutí kartáče (14) ve směru hlavy motoru (10).
2. Upnutí kartáče (14) podržte stisknuté.

3. Sejměte kartáč (9/13).
4. Nasadte požadovaný kartáč (9/13) do upnutí kartáče (14).
4. Stiskněte kartáče (9/13) v upnutí kartáče (14) ve směru hlavy motoru (10).
5. Upnutí kartáče (14) pusťte.

Obsluha



Hrozí nebezpečí úrazu!
Před každým použitím zkontrolujte funkčnost přístroje.
Při práci s přístrojem vždy noste ochranu očí.



Před prováděním veškerých prací na přístroji vytáhněte zástrčku ze sítě. Hrozí nebezpečí poranění.



Dbejte na odpovídající akustickou ochranu a místní předpisy.



Zapnutí a vypnutí

1. Pro odlehčení od tahu vyformujte z konce prodlužovacího kabelu smyčku a zavěste ji do zařízení pro odlehčení od tahu (3).
2. Připojte tento nástroj na síťové napětí.
3. K zapnutí stiskněte zapínač/vypínač (2).
4. Pro vypnutí uvolněte spínač/vypínač (2). Zapnutí na trvalý chod není možné.



Po vypnutí přístroje se kartáč ještě několik sekund otáčí. Ruce a nohy udržujte v bezpečné vzdálenosti.



Zapínač/vypínač se nesmí zaaretovat. Je-li spínač poškozen, není nadále dovoleno s přístrojem pracovat. Nebezpečí zranění, pokud se po puštění zapínače/vypínače motor nevypne.

Pracovní pokyny



Pozor, nebezpečí poranění!

- Zkontrolujte kartáč před jeho použitím. Nepoužívejte poškozené kartáče. Vyměňte poškozený nebo opotřebovaný kartáč.
- Používejte pouze originální kartáče.
- Nepracujte za deště ani na mokřem povrchu. Hrozí nebezpečí úrazu elektrickým proudem.
- Na svazích pracujte vždy příčně po úbočí.
- Zabraňte kontaktu s pevnými překážkami (kameny, zdiva, laťkové ploty, atd), aby nedošlo k poškození přístroje.
- Během přestávek a pro přepravu přístroj vypněte a vyčkejte úplné zastavení kartáče.

Práce s přístrojem:



Při práci s kovovými a nylonovými kartáči nikdy nesmýkejte přes plast nebo jiný citlivý podlahový materiál. V opačném případě byste mohli poškrábat nebo poškodit povrch podlahy. Za takovéto škody nepřebíráme žádnou odpovědnost. Vyzkoušejte kartáč předem na nenápadném místě.

- Ved'te přístroj rychlostí chůze.
- Šipka  na ochraně prito stříkání ukazuje směr otáčení karče.
- Před použitím vyzkoušejte zařízení na citlivých podlahách na nenápadném místě.

Výběr správného kartáče

Výměna kartáče je popsána v kapitole „Návod k montáži“.

Kovový kartáč (A č. 13):

K odstranění neústupných lišejníků a mechu na necitlivém podkladu.



Používejte kovový kartáč pouze na necitlivém podkladu (ulice, chodník), protože podlahovina by se mohla poškodit resp. poškrábat.

Upnutí kartáče (A č. 9):

K odstraňování plevelů, lišejníků a mechu z malých úzkých spár.

Čištění a údržba



Před prováděním veškerých prací na přístroji vytáhněte zástrčku ze sítě.



Zajistěte provádění oprav a údržby, které nejsou popsány v tomto návodu, našim servisním střediskem. Používejte pouze originální díly. Nebezpečí poranění!

Čištění



Neosřikujte tento nástroj vodou a nečistěte ho pod tekoucí vodou. Existuje nebezpečí elektrického úderu a nástroj by se mohl poškodit.

Udržujte tento nástroj vždy čistý. Nepoužívejte žádné čisticí prostředky resp. rozpouštědla.

- Po každém použití přístroj, kartáč a ochranu proti stříkání očistíte s měkkým kartáčkem nebo hadříkem.
- Větrací štěrbiny udržujte v čistotě.



Údržba

- Používejte pouze náhradní díly a příslušenství, které jsou dodávány a doporučeny výrobcem.
- Před každým použitím proveďte vizuální kontrolu přístroje. Přístroj nepoužívejte, pokud chybí nebo jsou opotřebované resp. poškozené bezpečnostní zařízení, šrouby nebo svorníky.
- Zkontrolujte kartáč před jeho použitím. Nepoužívejte poškozené kartáče. Vyměňte poškozený nebo opotřebovaný kartáč.

Přeprava

- Při přepravě přístroje z jednoho místa na druhé vypněte motor, vytáhněte síťovou zástrčku a počkejte, až se kartáč zastaví.
- Přístroj přenášejte oběma rukama.

Skladování

- Skladujte přístroj na suchém místě chráněném před prachem a mimo dosah dětí.
- Neskladujte přístroj po delší dobu na přímém slunci. Mohlo by dojít k poškození přístroje.
- Přístroj nebalte do plastových sáčků, protože by mohl zvlhnout a dostala by se do něj plíseň.

Likvidace/ochrana životního prostředí

Přístroj, příslušenství a obal zavezte k ekologické likvidaci.



Přístroje nepatří do domovního odpadu. Symbol přeškrtnuté popelnice znamená, že tento produkt se nesmí na konci své životnosti likvidovat s domovním odpadem.

Směrnice 2012/19/EU o odpadních elektrických a elektronických zařízeních (OEEZ): Spotřebitelé jsou ze zákona povinni recyklovat elektrická a elektronická zařízení na konci jejich životnosti způsobem šetrným k životnímu prostředí. Tímto způsobem je zajištěna recyklace šetrná k životnímu prostředí a šetřící zdroje.

V závislosti na tom, jak je vše implementováno ve vnitrostátním právu, máte následující možnosti:

- vrátit v prodejně,
- odevzdat na oficiálním sběrném místě,
- zaslat zpět výrobcí/distributorovi.

Tento stav se netýká příslušenství starých přístrojů a pomocných prostředků bez elektrických součástí.

Náhradní díly / Příslušenství

Náhradní díly a příslušenství obdržíte na stránkách
www.grizzlytools.shop

Pokud máte problémy při objednávání, použijte prosím kontaktní formulář. V případě jakýchkoliv dalších dotazů se obraťte na servisní středisko / „Service-Center“ (viz strana 77).

Pol. Návod k obsluze	Označení	Č. artiklu.
A 9	nylonový kartáč	91110210
A 13	drátěný kartáč	91110211

Záruka

Vážení zákazníci,

Na tento přístroj poskytujeme 3letou záruku od data zakoupení.

V případě závady tohoto výrobku vám vůči prodejci výrobku přináležejí zákonná práva. Tato zákonná práva nejsou omezena naší následovně uvedenou zárukou.

Záruční podmínky

Záruční doba začíná běžet ode dne nákupu. Uschovejte si, prosím, originál účtenky pro pozdější použití. Tento dokument budete potřebovat jako doklad o koupi.

Zjistíte-li během tří let od data koupě u tohoto výrobku materiálovou nebo výrobní vadu, bude výrobek námi, podle našeho výběru, bezplatně opraven nebo nahrazen. Tato záruční oprava předpokládá, že během 3leté lhůty předložíte poškozený přístroj s dokladem o koupi (pokladní stvrženka) a písemně krátce popíšete, v čem spočívá závada a kdy k ní došlo. Budeli závada kryta naší zárukou, získáte zpět opravený nebo nový výrobek. Opravou nebo výměnou výrobku nezačíná záruční doba běžet od začátku.

Záruční doba a zákonné nároky na odstranění vady

Záruční doba se neprodlužuje poskytnutím záruky. Toto platí i pro nahrazené a opravené díly. Již při koupi zjištěné závady a nedostatky musíte nahlásit okamžitě po vybalení výrobku. Po uplynutí záruční doby musíte uhradit náklady za provedené opravy.

Rozsah záruky

Přístroj byl precizně vyroben podle přísných jakostních směrnic a před dodáním byl svědomitě zkontrolován.

Záruční oprava se vztahuje na materiálové nebo výrobní vady. Tato záruka se netýká dílů výrobku, které jsou vystaveny normálnímu opotřebení, a lze je považovat za spotřební materiál (např. kartáče), nebo poškození křehkých dílů (např. spínače). Tato záruka neplatí, je-li výrobek poškozen z důvodu neodborného používání, nebo pokud u něj nebyla prováděna údržba. Pro odborné používání výrobku musí být přesně dodržovány všechny pokyny uve-

dené v návodu k obsluze. Bezpodmínečně je třeba zabránit používání a manipulacím s výrobkem, které nejsou v návodu k obsluze doporučeny, nebo je před nimi varováno.

Výrobek je určen jen pro soukromé účely a ne pro komerční využití. Záruka zaniká v případě zneužívání a neodborné manipulace, používání nadměrné síly a při zásazích, které nebyly provedeny naším autorizovaným servisem.

Postup v případě uplatňování záruky

Pro zajištění rychlého zpracování vaší žádosti, prosím, postupujte podle následujících pokynů:

- Na důkaz, že jste výrobek zakoupili, mějte pro jakékoli případné dotazy připravenou pokladní stvrzenku a identifikační číslo (IAN 415649_2204).
- Číslo výrobku je uvedeno na typovém štítku.
- Pokud by došlo k funkční poruše nebo jiným závadám, nejdříve **telefonicky** nebo **e-mailem** kontaktujte níže uvedené servisní oddělení. Pak získáte další informace o vyřízení vaší reklamace.
- Výrobek označený jako vadný můžete po domluvě s naším zákaznickým servisem, s připojením dokladu o koupi (pokladní stvrzenky) a po uvedení, v čem závada spočívá a kdy k ní došlo, přeposlat bez platby poštovního na vám sdělenou adresu příslušného servisu. Aby bylo zabráněno problémům s přijetím a dodatečnými náklady, bezpodmínečně použijte jen tu adresu, která vám bude sdělena. Zajistěte, aby zásilka nebyla odeslána nevyplaceně jako nadměrné zboží, expres nebo

jiný, zvláštní druh zásilky. Přístroj zašlete včetně všech částí příslušenství dodaných při zakoupení a zajistěte dostatečně bezpečný přepravní obal.

Opravná

Opravy, **které nespádají do záruky**, můžete nechat udělat v našem servisu oproti zúčtování. Rádi vám připravíme předběžný odhad nákladů.

Můžeme zpracovávat jen ty přístroje, které byly dostatečně zabalené a odeslány vyplaceně.

Pozor: Prosím, přístroj zašlete našemu autorizovanému servisu vyčištěný a s upozorněním na závadu.

Nepřijmeme přístroje zasláné nevyplaceně jako nadměrné zboží, expres nebo jiný, zvláštní druh zásilky.

Likvidaci vašich poškozených zasláných přístrojů provedeme bezplatně.

Service-Center



Servis Česko

Tel.: 800143873

E-Mail: grizzly@lidl.cz

IAN 415649_2204

Dovozce

Prosím, respektujte, že následující adresa není adresou servisu. Nejdříve kontaktujte shora uvedeně servisní středisko.

Grizzly Tools GmbH & Co. KG

Stockstädter Straße 20
DE-63762 Großostheim
NĚMECKO
www.grizzlytools.de

Obsah

Úvod	78
Účel použitia	78
Všeobecný popis	79
Rozsah dodávky	79
Popis funkcie	79
Prehľad	79
Technické údaje	79
Bezpečnostné pokyny	80
Symboly a grafické znaky	80
Všeobecné bezpečnostné pokyny pre elektrické nástroje.....	80
Ďalšie bezpečnostné pokyny	83
Zvyškové riziká.....	83
Návod na montáž	84
Montáž prístroja	84
Montáž ochrany proti striekaniu a vodiaceho valčeka	84
Vloženie/výmena kefy	84
Obsluha	84
Zapínanie a vypínanie.....	84
Munka utasítasok	85
Výber vhodnej kefy	85
Čistenie a údržba	85
Čistenie	85
Údržba	86
Preprava	86
Uskladnenie	86
Odstránenie a ochrana životného prostredia	86
Náhradné diely / Príslušenstvo ..	87
Záruka	87
Servisná oprava	88
Service-Center	88
Dovozca	88
Preklad originálneho prehlásenia o zhode CE	202
Rozvinuté náčrtky	213

Úvod

Gratulujeme Vám k zakúpeniu Vášho nového prístroja. Tým ste sa rozhodli pre kvalitný produkt.

Tento prístroj bol počas výroby testovaný na kvalitu a podrobený výstupnej kontrole. Tým je zabezpečená funkčnosť vášho prístroja.



Návod na obsluhu je súčasťou tohto produktu. Obsahuje dôležité upozornenia ohľadom bezpečnosti, obsluhy a likvidácie. Pred používaním produktu sa oboznámte so všetkými pokynmi pre obsluhu a bezpečnosť. Používajte produkt len predpísaným spôsobom a len v uvedených oblastiach použitia. Návod na obsluhu uschovajte a v prípade odovzdania produktu tretím osobám odovzdajte aj všetky podklady.

Účel použitia

Prístroj je určený na odstraňovanie buriny a machu v škárah platní, dlažbe alebo obrúbníkových žlaboch v domácej oblasti. Tento prístroj nie je vhodný na komerčné používanie.

Každé iné používanie, ktoré nie je v tomto návode výslovne povolené, môže viesť k poškodeniu prístroja a predstavovať vážne nebezpečenstvo pre používateľa. Obsluhujúci alebo používateľ je zodpovedný za zranenia iných ľudí alebo poškodenia ich majetku.

Výrobca neručí za škody, ktoré vzniknú iným používaním než podľa určenia alebo nesprávnou obsluhou.

Všeobecný popis

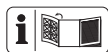

Obrázky najdôležitejších funkčných dielov nájdete na prednej a zadnej výklopnej strane.

Rozsah dodávky

Vybalte nástroj a skontrolujte, či je kompletný. Baliaci materiál zlikvidujte podľa predpisov.

- Prístroj
- 1 x kovová kefa
- 1 x nylonová kefa
- návod na obsluhu

Popis funkcie

Ručne vedená univerzálna kefa má ako pohon elektromotor. Na čistenie škár a plôch sa môže podľa požiadavky používať drôtená kefa alebo nylonová kefa. Informácie o funkcii jednotlivých obsluhovacích prvkov nájdete v nasledujúcich popisoch.

Prehľad

- | | |
|----------|------------------------------|
| A | 1 Držadlo |
| | 2 Vypínač zap/vyp |
| | 3 Odľahčenie od ťahu |
| | 4 Sieťová šnúra |
| | 5 Časť držadla |
| | 6 Skrutka s krížovou drážkou |
| | 7 Stredný kus |
| | 8 Ochrana proti striekaniu |
| | 9 Nylonová kefa |
| | 10 Hlava motora |
| | 11 Vodiaci valček |
| | 12 Prídavné držadlo |
| | 13 Drôtená kefa |
| D | 14 Uchytenie kefy |

Technické údaje

Univerzálna kefa PUB 150 A1

Menovité vstupné napätie

U ...230-240V~ (Striedavý prúd), 50 Hz

Výkon P 150 W

Trieda ochrany..... □ II

Druh ochrany..... IPX0

Otáčky n_{max} 1300 min⁻¹

Hmotnosť (bez kief)cca 1,3 kg

Hmotnosť (iba kefy)cca 0,25 kg

hladina akustického tlaku

(L_{pA}) 70,3 dB(A); K_{pA} = 3 dB

hladina akustického výkonu (L_{WA})

nameraná 81,6 dB(A); K_{WA} = 1,97 dB

zaručená 84 dB(A)

vibrácie ($a_{h,i}$)

pomocné

držadlo..... 1,54 m/s²; K= 1,5 m/s²

držadlo..... 1,32 m/s²; K= 1,5 m/s²

Hodnoty hluku a vibrácií boli stanovené podľa noriem a ustanovení uvedených vo vyhlásení o zhode.

Noste ochranu sluchu.

Uvedené celkové hodnoty vibrácií a uvedené hodnoty emisií hluku boli odmerané podľa normovaného skúšobného postupu a môžu sa použiť na porovnanie jedného elektrického náradia s druhým.

Uvedené celkové hodnoty vibrácií a uvedené hodnoty emisií hluku sa môžu použiť tiež na predbežný odhad zaťaženia.



Výstraha: Emisie vibrácií a hluku sa môžu počas skutočného používania elektrického náradia odlišovať od uvedených hodnôt, v závislosti od druhu a spôsobu, akým sa elektrické náradie používa a zvlášť od toho, aký druh obrobku sa obrába.

Je nutné stanoviť bezpečnostné opatrenia na ochranu obsluhy, ktoré sú založené na odhade zaťaženia vibráciami počas skutočných podmienok používania (prítom sa zohľadnia všetky podiely cyklu prevádzky, napríklad časy, kedy je elektrická prístroj vypnutý a také, kedy je síce zapnutý, ale pracuje bez zaťaženia).

Bezpečnostné pokyny

Symbole a grafické znaky

Symbole na prístroji:



Pozor!



Prečítajte si návod na obsluhu



Nebezpečenstvo poranenia kvôli vymršteným dielom!



Okolo stojace osoby držte mimo nebezpečnej oblasti.



Pozor!

Nebezpečenstvo úrazu otáčajúcim sa nástrojom!



Nohy a ruky držte mimo dosahu.



Noste ochranu očí a sluchu!



Prístroj nevystavujte vlhkosti.



Pozor! Pred čistiacimi a údržbárskymi prácami a keď je pripojovacie vedenie poškodené vyťahnite sieťovú zástrčku.



Noste ochranné rukavice!



Údaj o hladine akustického výkonu L_{WA} v dB



Elektrické prístroje nepatria do domového odpadu



ochranná trieda II (Dvojitá izolácia)



Smer chodu kefy

Symbole v návode:



Výstražné značky s údajmi pre zabránenie škodám na zdraví alebo vecným škodám.



Značky nebezpečenstva s údajmi k zabráneniu poškodení zdravia osôb v dôsledku zásahu elektrickým prúdom.



Príkazové značky (namiesto výkričníka je vysvetľovaný príkaz) s údajmi pre prevenciu škôd.



Informačné značky s informáciami pre lepšie zaobchádzanie s nástrojom.

Všeobecné bezpečnostné pokyny pre elektrické nástroje



VÝSTRAHA! Prečítajte si všetky bezpečnostné pokyny, pokyny, ilustrácie a technické údaje, ktorými je opatrené toto elektrické náradie. Zanedbanie dodržiavania bezpečnostných pokynov a nariadení môže zapríčiniť zásah elektrickým prúdom, požiar a/alebo ťažké poranenia.

Všetky bezpečnostné pokyny a nariadenia si uschovajte pre budúcnosť.

Pojem „elektrický nástroj“ použitý v bezpečnostných pokynoch sa vzťahuje na elektrické nástroje napájané zo siete (so sieťovým káblom) a na elektrické nástroje napájané z akumulátora (bez sieťového kábla).

1) Bezpečnosť pracovníka:

- a) **Udržujte svoj pracovný úsek čistý a dobre osvetlený.** Neporiadok alebo neosvetlené pracovné oblasti môžu viesť k nehodám.
- b) **Nepracujte s elektrickým nástrojom v okolí ohrozenom výbuchom, v ktorom sa nachádzajú horľavé tekutiny, plyny alebo prachy.** Elektrické stroje vytvárajú iskry, ktoré môžu zapáliť prach alebo pary.
- c) **Behom používania elektrického nástroja udržiavajte deti a iné osoby vzdialene od seba.** Pri nepozornosti môžete stratiť kontrolu nad nástrojom.

2) Elektrická bezpečnosť:

- a) **Pripojná zástrčka elektrického nástroja sa musí hodiť do zásuvky. Zástrčka sa nesmie žiadnym spôsobom zmeniť. Nepoužívajte žiadne adaptérové zástrčky v spojení s elektrickými nástrojmi s ochranným uzemnením.** Nezmenené zástrčky a zásuvky znižujú riziko elektrického úderu.
- b) **Vyvarujte sa telesnému kontaktu s uzemnenými povrchmi ako sú rúry, vyhrievacie telesá, sporáky a chladničky.** Existuje zvýšené riziko skrz elektrický úder, keď je Vaše telo uzemnené.
- c) **Nevystavujte elektrický nástroj dažďu alebo mokrosti.** Vniknutie vody do elektrického nástroja zvyšuje riziko elektrického úderu.

- d) **Nepoužívajte kábel na iný účel, ako je nosenie alebo zavesenie elektrického nástroja alebo vytiahnutie zástrčky zo zásuvky. Udržujte kábel vzdialene od horúčavy, od oleja, od ostrých hrán alebo od pohybujúcich sa častí nástrojov.** Poškodené alebo zamotané káble zvyšujú riziko elektrického úderu.
- e) **Keď pracujete s elektrickým nástrojom pod širým nebom, potom používajte iba predĺžovacie káble, ktoré sú vhodné aj pre vonkajšiu oblasť.** Použitie predĺžovacieho kábla vhodného pre vonkajšiu oblasť, znižuje riziko elektrického úderu.
- f) **Keď nie je možné zabrániť prevádzke elektrického náradia vo vlhkom prostredí, použite prúdový chránič.** Použitie prúdového chrániča znižuje riziko zásahu elektrickým prúdom.

3) Bezpečnosť osôb:

- a) **Buďte pozorní, dbajte na to, čo robíte a pustite sa s elektrickým nástrojom rozumne do práce. Nepoužívajte elektrický nástroj, keď ste unavení alebo pod vplyvom drog, alkoholu alebo liekov.** Jediný okamžik nepozornosti pri používaní elektrického nástroja môže viesť k vážnym poraneniam.
- b) **Noste osobný ochranný výstroj a vždy ochranné okuliare.** Nosenie osobného ochranného výstroja, ako je protišmyková obuv, ochranná prilba a ochrana sluchu, znižuje riziko poranenia.
- c) **Vyvarujte sa nezámernému uvedeniu do prevádzky. Presvedčte sa o tom, že je elektrický nástroj vypnutý predtým, než ho pripojíte na napájanie elektrickým prúdom, než ho zdvihnete alebo nesiete.** Keď pri nosení elektrického nástroja držíte prst na spínači alebo keď tento nástroj v zapnutom stave pripojíte

na napájanie elektrickým prúdom, potom toto môže viesť k nehodám.

- d) **Odstraňte nastavovacie náradie alebo skrutkovače predtým, než zapnete elektrický nástroj.** Náradie alebo kľúč, ktorý sa nachádza v otáčajúcej sa časti nástroja, môže viesť k poraneniám.
- e) **Vyvarujte sa abnormálnemu držaniu tela. Postarajte sa o bezpečný postoj a udržiavajte vždy rovnováhu.** Týmto môžete pri neočakávaných situáciách lepšie kontrolovať elektrický nástroj.
- f) **Noste vhodný odev. Nenoste žiadne voľné oblečenie alebo šperky. Udržujte vlasy, odev a rukavice vzdialene od pohybujúcich sa častí.** Voľné oblečenie, šperky alebo dlhé vlasy môžu byť zachytené pohybujúcimi sa časťami.
- g) **Ak možno namontovať zariadenia na odsávania a zachytávanie prachu, tak treba tieto upevniť a správne používať.** Používanie odsávania prachu môže znížiť ohrozenia prachom.
- h) **Neuspokojujte sa s falošnou bezpečnosťou a nepovznášajte sa nad bezpečnostné predpisy pre elektrické náradie, aj keď ste s elektrickým náradím oboznámený po jeho mnohonásobnom používaní.** Nepozorné zaobchádzanie môže počas zlomku sekundy spôsobiť ťažké zranenia.

4) Používanie a ošetrovanie elektrického nástroja:

- a) **Nepreťažujte tento nástroj. Použite pre svoju prácu elektrické náradie, určené pre tento účel.** S vhodným elektrickým nástrojom pracujete v udanom výkonovom rozsahu lepšie a bezpečnejšie.
- b) **Nepoužívajte žiadne elektrické náradie, ktorého spínač je defektný.** Elektrické náradie, ktoré sa už nedá za- alebo vypnúť, je nebezpečné a musí byť opravené.
- c) **Vytiahnite zástrčku zo zásuvky a/alebo vyberte odoberateľný akumulátor, skôr ako vykonáte nastavenia náradia, vymeníte diely použitého náradia alebo odložíte elektrické náradie.** Toto preventívne bezpečnostné opatrenie zabráni neúmyselnému štartu elektrického nástroja.
- d) **Uložte nepoužívanú elektrický nástroj mimo dosahu detí. Neprenehávajte používanie tejto píly osobám, ktoré nie sú oboznámené s týmto nástrojom alebo tieto pokyny nečítali.** Elektrické nástroje sú nebezpečné, keď ich používajú neskúsené osoby.
- e) **Elektrické náradie a použitý nástroj ošetrujte so starostlivosťou. Kontrolujte, či pohyblivé diely bezchybne fungujú a neviaznu, či sú časti zlomené alebo natoľko poškodené, že je funkcia elektrického nástroja narušená.** Nechajte poškodené časti pred použitím nástroja opraviť. Príčiny mnohých nehôd spočívajú v zle udržiavaných elektrických nástrojoch.
- f) **Udržujte rezné nástroje ostré a čisté.** Starostlivo ošetrované rezné nástroje s ostrými reznými hranami sa menej zaseknú a lepšie sa vedú.
- g) **Používajte tento elektrický nástroj, jeho príslušenstvo, vložné nástroje atď. v súlade s týmito inštrukciami. Zohľadnite pritom pracovné podmienky a činnosť, ktorá sa má vykonávať.** Používanie elektrického nástroja pre iné účely, než pre ktoré je určený, môže viesť k nebezpečným situáciám.
- h) **Držadlá a úchopné plochy udržiavajte suché, čisté a bez oleja a masťô.** Klzké držadlá a úchopné plochy neumožňujú bezpečné ovládanie a kontrolu elektrického náradia v neočakávaných situáciách.

5) Servis:

- a) **Svoje elektrické náradie nechajte opraviť iba kvalifikovaným odborným personálom a iba pomocou originálnych náhradných dielov.** Týmto sa zaistí to, že bezpečnosť elektrického náradia zostane zachovaná.

Ďalšie bezpečnostné pokyny

- Ak sa napájací kábel tohto prístroja poškodí, musí sa vymeniť výrobcom alebo jeho zákaznickým servisom alebo podobne kvalifikovanou osobou, aby sa zabránilo ohrozeniam.
- Vypnite motor a vytiahnite sieťovú zástrčku:
 - v prípade nehôd alebo prevádzkových porúch,
 - ak prístroj nepoužívate,
 - ak prístroj necháte bez dozoru,
 - ak prístroj čistíte, vykonávate na ňom údržbu alebo pred skúškami,
 - ak prístroj prepravujete z jedného miesta na druhé,
 - odoberáte alebo vymieňate pracovnú kefu.
- Kefy sa nesmú montovať na stroje, ktorých otáčky sú vyššie ako maximálne dovolené otáčky kefy.
- Poškodené kefy sa nesmú používať.
- Hrdzavé sfarbenia alebo iné príznaky chemickej alebo mechanickej zmeny na materiáli vybavenia môžu viesť k predčasnému zlyhaniu kefy.
- Kefy sa musia skladovať na vhodných podstavcoch, v zásobníkoch alebo prepravkách tak, aby boli chránené proti nasledovným vplyvom:
 - vysoká vlhkosť vzduchu, voda alebo iné kvapaliny, ktoré by mohli spôsobiť poškodenie kefy

- kyseliny alebo výpary kyselín, ktoré by mohli spôsobiť poškodenie
- teploty, ktoré sú tak nízke, že by mohli viesť ku kondenzácii na kefách, keď sa tieto vyskladnia v oblasti s vyššími teplotami
- deformácia akejkoľvek súčasti kefy
- **Nepoužívajte žiadne príslušenstvo, ktoré nebolo odporúčané spoločnosťou PARKSIDE.** To môže viesť k zásahu elektrickým prúdom alebo požiaru.

Zvyškové riziká

Aj pri používaní elektrického prístroja podľa predpisov vždy existujú zvyškové riziká. Nasledujúce nebezpečenstvá môžu vzniknúť v súvislosti s konštrukciou a prevedením tohto elektrického prístroja:

- a) poškodenie sluchu, ak nenosíte vhodnú ochranu sluchu,
- b) poškodenie zdravia, ktoré sú výsledkom vibrácií pôsobiacich na ruku/rameno, ak sa prístroj používa dlhšiu dobu, alebo ak sa nesprávne vedie a udržiava,
- c) Poškodenia zraku, ak sa nenosí vhodná ochrana.



Upozornenie! Tento elektrický prístroj počas prevádzky vytvára elektromagnetické pole. Toto pole môže za určitých okolností ovplyvniť aktívne alebo pasívne lekárske implantáty. Aby sa zabránilo nebezpečenstvu vážnych alebo smrteľných zranení, odporúčame, aby osoby s lekáskymi implantátmi konzultovali svojho lekára alebo výrobcu lekárskeho implantátu pred samotnou obsluhou prístroja.

Návod na montáž

B Montáž prístroja

1. Nasuňte stredný kus (7) na hlavu motora (10).
2. Nasuňte časť držadla (5) na stredný kus (7).
3. Stredný kus (7) pevne priskrutkujte pomocou štyroch dlhých skrutiek s krížovou drážkou (6).

C Montáž ochrany proti striekaniu a vodiaceho valčeka

1. Nasuňte ochranu proti striekaniu (8) na kolajničku na hlavu motora (10), až zaskočí.
2. Nasuňte vodiaci valček (11) do uchytenia na hlavu motora (10).

D Vloženie/výmena kefy

Vloženie kefy

1. Zatlačte uchytenie kefy (14) do smeru hlavy motora (10).
2. Uchytenie kefy (14) podržte stlačené.
3. Nasadte želanú kefu (9/13) do uchytenia kefy (14).
4. Zatlačte kefu (9/13) v uchytení kefy (14) do smeru hlavy motora (10).
5. Uchytenie kefy (14) pustite.

Výmena kefy

1. Zatlačte uchytenie kefy (14) do smeru hlavy motora (10).
2. Uchytenie kefy (14) podržte stlačené.
3. Vyberte kefu (9/13).
4. Nasadte želanú kefu (9/13) do uchytenia kefy (14).
4. Zatlačte kefu (9/13) v uchytení kefy (14) do smeru hlavy motora (10).
5. Uchytenie kefy (14) pustite.

Obsluha



Pozor, nebezpečenstvo úrazu!
Pred každým použitím skontrolujte funkčnosť prístroja.
Pri práci s prístrojom noste vždy ochranu očí.



Pred všetkými prácami na prístroji vyťahnite sieťovú zástrčku. Existuje nebezpečenstvo poranenia.



Dbajte na ochranu proti huku a dodržujte miestne predpisy.

Zapínanie a vypínanie

1. Na odľahčenie od ťahu vytvarujte z konca predlžovacieho kábla slučku a zaveste túto na odľahčenie od ťahu (3).
2. Prístroj pripojte na sieťové napätie.
3. Na zapnutie stlačte vypínač zap/vyp (2).
4. Na vypnutie vypínač zap/vyp (2) pustite. Zapnutie trvalého chodu nie je možné.



Po vypnutí prístroja sa kefa otáča ešte niekoľko sekúnd. Nedržať v blízkosti rúk a nôh.



Vypínač zap/vyp sa nesmie aretovať. Ak by mal byť vypínač poškodený, s prístrojom sa nesmie viac pracovať.
Nebezpečenstvo poranenia, keď po pustení vypínača zap/vyp motor nie je vypnutý.

Munka utasítások

Pozor, nebezpečnosť úrazu!

- Kefu pred jej použitím skontrolujte. Nepoužívajte poškodené kefy. Poškodenú alebo opotrebovanú kefu vymeňte.
- Používajte len originálne kefy.
- Nepracujte pri daždi alebo na mokrom podklade. Je nebezpečnosť úrazu elektrickým prúdom.
- Na svahoch pracujte vždy priečne k svahu.
- Zabráňte kontaktu s pevnými prekážkami (kamene, múry, latkové ploty atď.), aby ste nepoškodili prístroj.
- Pri prestávkach v práci a na prepravu prístroj vypnite a počkajte na zastavenie kefy.

Práca s prístrojom:

 V žiadnom prípade neprechádzajte kovovými alebo nylonovými kefami cez plastový alebo iný citlivý podlahový materiál. Mohli by ste poškrabať alebo poškodiť povrch. Za z toho vyplývajúce škody nepreberáme žiadne ručenie. Kefu otestujte vopred na nenápadnom mieste.

- Prístroj vedte v krokovej rýchlosti.
- Šípka na ochrane proti striekaniu  udáva smer otáčania kefy.
- Pred použitím otestujte prístroj na citlivých podlahách na nenápadnom mieste.

Výber vhodnej kefy

Výmena kefy je opísaná v kapitole „Návod na montáž“.

Kovová kefa (č. A 13):

Na odstraňovanie zatvrdnutých lišajníkov a machov na necitlivom podklade.

 Kovovú kefu používajte iba na necitlivom podklade (cesta, chodník), pretože podlahová krytina by sa mohla poškrabať, resp. poškrabať.

Nylonová kefa (č. A 9):

Na odstraňovanie buriny, lišajníkov a machu z malých úzkych škár.

Čistenie a údržba

 **Pred začatím akýchkoľvek prác na prístroji vyťahnite zástrčku zo zásuvky.**

 **Práce, ktoré nie sú opísané v tomto návode na používanie, nechajte vykonať nami splnomocneným zákaznickým miestom. Nebezpečnosť poranenia!**

Čistenie

 Neostrekujte tento nástroj vodou a nečistite ho pod tečúcou vodou. Existuje nebezpečnosť elektrického úderu a nástroj by sa mohol poškodiť.

Prístroj udržiavajte vždy čistý. Nepoužívajte žiadne ostré čistiace prostriedky, resp. rozpúšťadlá.

- Po každom použití vyčistite prístroj, kefu a ochranu proti striekaniu mäkkou kefou alebo handrou.
- Vetráciu štrbinu udržiavajte čistú.

Údržba

- Používajte len tie náhradné diely a časti príslušenstva, ktoré dodáva a odporúča výrobca.
- Pred každým použitím vykonajte vizuálnu kontrolu prístroja. Prístroj nepoužívajte, keď chýbajú bezpečnostné zariadenia, skrutky alebo svorníky, sú opotrebované alebo poškodené.
- Kefu pred jej použitím skontrolujte. Nepoužívajte poškodené kefy. Poškodenú alebo opotrebovanú kefu vymeňte.

Preprava

- Vypnite motor, vytiahnite sieťovú zástrčku a počkajte na zastavenie kefy, keď prepravujete prístroj z jedného miesta na druhé.
- Prístroj noste obidvoma rukami.

Uskladnenie

- Zariadenie uložte na suchom mieste chránenom pred prachom a mimo dosahu detí.
- Prístroj neskladujte dlhší čas na priamom slnečnom svetle. Prístroj by sa mohlo poškodiť.
- Prístroj naovíjajte do plastových vriec, pretože by sa mohla hromadiť vlhkosť a plesne.

Odstránenie a ochrana životného prostredia

Prístroj, príslušenstvo a obal odovzdajte v súlade s požiadavkami na ochranu životného prostredia do recyklačnej zberne.



Elektrické prístroje nepatria do domového odpadu. Symbol preškrtnutej nádoby na odpad znamená, že tento výrobok sa na konci doby používania nesmie zlikvidovať cez domový odpad.

Smernica 2012/19/EÚ o odpade z elektrických a elektronických zariadení: Spotrebiteľia sú zo zákona povinní elektrické a elektronické zariadenia na konci ich životnosti odovzdať na ekologickú recykláciu. Týmto spôsobom je zabezpečené zhodnotenie šetrné k životnému prostrediu a zdrojom.

V závislosti od národných zákonov, máte tieto možnosti:

- vrátenie na predajnom mieste,
 - odovzdanie na oficiálnom zbernom mieste,
 - zaslanie späť výrobcovi/distribútorovi.
- Netýka sa to dielov príslušenstva a pomocných prostriedkov bez elektrických komponentov, pripojených k starým prístrojom.

Náhradné diely / Príslušenstvo

Náhradné diely a príslušenstvo nájdete na strane
www.grizzlytools.shop

Ak by sa mali vyskytnúť problémy s procesom objednávky, použite, prosím, kontaktný formulár. Pri ďalších otázkach sa obráťte na „Service-Center“ (pozri stranu 88).

Pol.	Označenie	Č. Artiklu
A 9	Nylonová kefa	91110210
A 13	Drôtená kefa	91110211

Záruka

Vážená zákazníčka, vážený zákazník,
 Pre tento prístroj platí záruka 3 roky od dátumu zakúpenia.

Ak je prístroj poškodený, podľa zákona máte právo ho reklamovať u výrobcu produktu. Tieto práva vyplývajúce zo zákona nie sú našou následne opísanou zárukou obmedzené.

Záručné podmienky

Záručná lehota začína dňom zakúpenia. Pokladničný doklad ako originál prosím starostlivo uschovajte. Je potrebný ako dôkaz o zakúpení.

Ak sa počas troch rokov od dátumu zakúpenia tohto produktu vyskytne materiálna alebo výrobná chyba, produkt - podľa nášho rozhodnutia - bezplatne opravíme alebo nahradíme. Predpokladom záruky je, že v priebehu trojročnej lehoty bude predložený poškodený prístroj a pokladničný doklad a stručne opísaná chyba a kedy sa vyskytla.

Ak sa v rámci našej záruky chyba pokryje, obdržíte späť opravený alebo nový prístroj. S opravou alebo výmenou produktu sa nezačína nová záručná doba.

Záručná doba a nárok na odstránenie vady

Záručná doba sa poskytnutím záruky nepredlžuje. To platí aj pre nahradené a opravené diely. Prípadné škody a nedostatky vzniknuté už pri zakúpení sa musia ihneď po vybalení ohlásiť. Opravy vykonané po uplynutí záručnej doby sú spoľatnené.

Rozsah záruky

Prístroj bol vyrobený podľa prísnych smerníc kvality a pred dodaním bol svedomite kontrolovaný.

Záruka sa týka materiálových alebo výrobných chýb. Táto záruka sa nevzťahuje na diely produktu, ktoré sú vystavené normálnemu opotrebeniu a preto sa môžu považovať za opotrebované diely (napr. Kefy) alebo na poškodenia na krehkých dieloch (napr. vypínač).

Táto záruka zaniká, ak bol produkt používaný poškodený, neodborne alebo nebola vykonávaná údržba. Pre odborné používanie produktu je nutné presne dodržiavať všetky návody uvedené v návode na obsluhu. Bezpodmienečne sa vyhnite používaniu, ktoré sa v návode na obsluhu

neodporúča alebo pred ktorým ste boli vystríhaní.

Produkt je určený len pre súkromné použitie a nie v oblasti podnikania. Záruka zaniká pri nesprávnom a neodbornom používaní, pri násilnom používaní a pri zásahoch, ktoré neboli vykonané v našej servisnej pobočke.

Postup v prípade reklamácie

Pre zabezpečenie rýchleho spracovania vašej žiadosti postupujte prosím podľa nasledujúcich pokynov:

- Pri všetkých požiadavkách predložte pokladničný doklad a číslo identifikačné (IAN 415649_2204) ako dôkaz o zakúpení.
- Číslo artiklu nájdete na typovom štítku.
- Ak sa vyskytnú chyby funkcie alebo iné nedostatky, kontaktujte najskôr následne uvedené servisné oddelenie **telefonicke** alebo **emailom**. Následne obdržíte ďalšie informácie o priebehu vašej reklamácie.
- Produkt evidovaný ako poškodený môžete po dohode s našim zákazníckym servisom, s priloženým dokladom o zakúpení (pokladničný doklad) a s údajmi, v čom chyba spočíva a kedy vznikla, zaslať bez poštovného na adresu servisu, ktorá vám bude oznámená. Pre zabránenie dodatočných nákladov a problémov pri prevzatí použite len tú adresu, ktorá vám bude oznámená. Nezasielajte prístroj ako nadmerný tovar na náklady príjemcu, expresne alebo s iným špeciálnym nákladom. Prístroj zašlite so všetkými časťami príslušenstva dodanými pri zakúpení a zabezpečte dostatočne bezpečné prepravné balenie.

Servisná oprava

Opravy, ktoré **nepodliehajú záruke**, môžeme nechať vykonať v našej servisnej pobočke za úhradu. Radi vám poskytneme predbežnú kalkuláciu nákladov.

Môžeme spracovať len prístroje, ktoré boli doručené dostatočne zabalené a so zaplateným poštovným.

Pozor: Prístroj zašlite do našej servisnej pobočky vyčistený a s informáciami o chybe. Neprevezmeme prístroje zaslané ako nadmerný tovar na náklady príjemcu, expresne alebo s iným špeciálnym nákladom. Likvidáciu vašich poškodených zaslaných prístrojov vykonáme bezplatne.

Service-Center



Servis Slovensko

Tel.: 0850 232001

E-Mail: grizzly@lidl.sk

IAN 415649_2204

Dovozca

Nasledujúca adresa nie je adresa servisu. Najskôr kontaktujte hore uvedené servisné centrum.

Grizzly Tools GmbH & Co. KG

Stockstädter Straße 20

DE-63762 Großostheim

NEMECKO

www.grizzlylytools.de

Indhold

Indledning	89
Formålsbestemt anvendelse	89
Generel beskrivelse	89
Leveringsomfang	90
Funktionsbeskrivelse	90
Oversigt.....	90
Tekniske data	90
Sikkerhedsanvisninger.....	91
Symboler og billedsymboler	91
Generelle sikkerhedsinformationer for el-værktøjer	91
Yderligere sikkerhedshenvisninger	94
Restrisici.....	94
Monterings-vejledning	95
Montering af produktet	95
Montering af sprøjtebeskyttelse og styrerulle	95
Indsætning/udskiftning af børste	95
Betjening	95
Tænding og slukning	95
Arbejdsanvisninger	96
Valg af passende børste.....	96
Rengøring og vedligeholdelse	96
Rengøring	96
Vedligeholdelse	97
Transport	97
Opbevaring	97
Bortskaffelse / miljøbeskyttelse .	97
Reserve dele/tilbehør.....	97
Garanti	98
Reparationservice.....	99
Service-center	99
Importør	99
Oversættelse af den originale CE-konformitetserklæring.....	203
Eksplodionstegning	213

Indledning

Hjertelig tillykke med købet af dit nye apparat. Med købet har du besluttet dig for et førsteklases apparat. Dette apparat blev testet under produktionen og underkastet en kvalitetstestet til sidst. Funktionaliteten af apparatet er således sikret.



Betjeningsvejledningen er en del af dette apparat. Den indeholder vigtige anvisninger om sikkerhed, brug og bortskaffelse. Gør dig fortroligt med alle betjenings- og sikkerhedsanvisninger, inden du anvender apparatet. Anvend kun apparatet som beskrevet og kun til de anførte anvendelsesområder. Opbevar betjeningsvejledningen sikkert, og sørg for, at alle dokumenter følger med apparatet, hvis dette gives videre til en tredjepart.

Formålsbestemt anvendelse

Dette produkt er egnet til at fjerne ukrudt og mos i pladefuger, kompositbelægninger eller kantstensrænder i private husholdninger. Dette produkt er ikke egnet til erhvervs-mæssig brug.

Enhver anden anvendelse, der ikke udtrykkeligt er tilladt i denne vejledning, kan medføre skader på produktet og udgøre en alvorlig fare for brugeren. Brugeren er ansvarlig for ulykker eller skader på andre mennesker eller disses ejendom.

Producenten er ikke ansvarlig for skader, som skyldes ikke-formålsbestemt anvendelse, eller som skyldes forkert betjening.

Generel beskrivelse

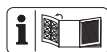

De vigtigste funktionsdele er afbildet på den forreste og bageste udklappingside.

Leveringsomfang

Pak produktet ud, og kontrollér, om leveringen er fuldstændig. Bortskaf emballagematerialet korrekt.

- Produkt
- 1 x metalbørste
- 1 x nylonbørste
- Betjeningsvejledning

Funktionsbeskrivelse

Den håndførte universalbørste er udstyret med en elmotor.

Til rengøring af fuger og overflader kan der efter behov anvendes en stålborste eller en nylonbørste.

Betjeningsdelenes funktion beskrives i det følgende.

Oversigt

- | | |
|----------|----------------------|
| A | 1 Håndtag |
| | 2 Tænd-/sluk-kontakt |
| | 3 Trækafastning |
| | 4 Strømledning |
| | 5 Håndtagsdel |
| | 6 Stjerneskrue |
| | 7 Midtersektion |
| | 8 Sprøjtebeskyttelse |
| | 9 Nylonbørste |
| | 10 Motorhoved |
| | 11 Styrrulle |
| | 12 Ekstra håndtag |
| | 13 Stålborste |
| D | 14 Børsteholder |

Tekniske data

Universalbørste..... PUB 150 A1

Motorspænding

U 230-240V~, (Vekselstrøm) 50 Hz

Effekt P 150 W

Beskyttelsesklasse II

Beskyttelsestype IPX0

Omdrejningstal n_{max} 1300 min⁻¹

Vægt (uden børster) ca. 1,3 kg

Vægt (kun børster) ca. 0,25 kg

Lydtrykniveau

(L_{pA}) 70,3 dB(A); K_{pA} = 3 dB

Lydeffektniveau (L_{WA})

målt 81,6 dB(A); K_{WA} = 1,97 dB

garanteret 84 dB(A)

Vibration (a_h)

Ekstrahåndtag.. 1,54 m/s²; K = 1,5 m/s²

Håndtag 1,32 m/s²; K = 1,5 m/s²

Støj- og vibrationsværdier er blevet målt efter standarderne og bestemmelserne, som er angivet i overensstemmelseserklæringen.

Bær høreværn.

Den angivne samlede vibrationsværdi og den angivne samlede støjemissionsværdi er målt iht. til en standardiseret afprøvningsproces og kan anvendes til sammenligning af elværktøjer.

Den angivne samlede vibrationsværdi og den angivne samlede støjemissionsværdi kan også anvendes til en foreløbig vurdering af belastningen.



Advarsel: Vibrations- og støjemissioner kan under brugen af elværktøjet afvige fra de angivne værdier afhængigt af måden, som elværktøjet anvendes på, særligt arbejdsmetypen, der bearbejdes. Det er nødvendigt at fastsætte sikkerhedsforanstaltninger til beskyttelse af brugeren, som er baseret på en svingningsbelastning under de faktiske brugsbetingelser (her skal der tages hensyn til alle dele af driftscyklussen, eksempelvis tidspunkter, hvor elværktøjet er slukket, og tidspunkter, hvor det ganske vist er tændt, men kører uden belastning).

Sikkerhedsanvisninger

Symboler og billedsymboler

Billedsymboler på apparatet



OBS!



Læs betjeningsvejledningen omhyggeligt igennem.



Fare for kvæstelser på grund af omkringflyvende dele!



Hold omkringstående personer på afstand af apparatet.



Obs!

Fare for kvæstelser på grund af roterende værktøj!



Hold fødder og hænder på afstand.



Bær øjen- og høreværn.



Udsæt ikke apparatet for fugt.



Fare for kvæstelser!

Sluk for motoren og træk stikket inden vedligeholdelses- og rengøringsopgaver eller hvis strømledningen sidder fast eller er beskadiget.



Bær handsker!



Angivelse af lydeffektniveauet L_{WA} in dB



Elektriske apparater må ikke bortskaffes som husholdningsaffald.



Beskyttelsesklasse II (dobbeltisolering)



Børstens rotationsretning

Billedvisning i vejledningen



Advarselsskilt med angivelser til forhindring af personskader eller materielle skader.



Advarselsskilt med angivelser til forhindring af personskader på grund af elektrisk stød.



Påbudsskilt (i stedet for udråbstegnet er påbuddet forklaret) med informationer om forebyggelse af materielle skader.



Informationsskilt til en bedre håndtering af apparatet.

Generelle sikkerhedsinformationer for el-værktøjer



ADVARSEL! Læs alle sikkerhedsanvisninger, anvisninger, illustrationer og tekniske data, der følger med dette el-værktøj. Forsømmelighed ved overholdelse af sikkerhedsinformationer og anvisninger kan forårsage elektrisk stød, brand og/eller alvorlige kvæstelser.

Opbevar alle sikkerhedsinformationer og anvisninger.

Det i sikkerhedsinformationerne anvendte udtryk "el-værktøj" vedrører netdrevne el-værktøjer (med forsyningskabel) og akku-drevne el-værktøjer (uden forsyningskabel).

1) SIKKERHED PÅ ARBEJDSPLADSEN:

- a) **Sørg for at dit arbejdsområde er rent og godt belyst.** Uorden og uoplyste arbejdsområder kan medføre ulykker.
- b) **El-værktøjet må ikke benyttes i eksplosionstruede omgivelser, hvor der er brændbare væsker, gasser eller støv.** El-værktøj kan slå gnister, som kan antænde støvet eller dampene.
- c) **Sørg for at børn og andre personer holdes væk fra arbejdsområdet, når el-værktøjet er i brug.** Hvis man distraheres, kan man miste kontrollen over maskinen.

2) ELEKTRISK SIKKERHED:

- a) **El-værktøjets stik skal passe til kontakten. Stikket må ikke ændres på nogen måde. Brug ikke adapterstik sammen med jordforbundet el-værktøj.** Unødvendige stik, der passer til kontakterne, nedsætter risikoen for elektrisk stød.
- b) **Undgå kropskontakt med jordforbundne overflader som f.eks. rør, radiatorer, komfurer og køleskabe.** Hvis din krop er jordforbundet, øges risikoen for elektrisk stød.
- c) **El-værktøjet må ikke udsættes for regn eller fugt.** Indtrængning af vand i et el-værktøj øger risikoen for elektrisk stød.
- d) **Brug ikke ledningen til formål, den ikke er beregnet til, ved f.eks. at bære el-værktøjet i ledningen, hænge den op i ledningen eller rykke i ledningen for at trække stikket ud af kontakten. Beskyt ledningen mod varme, olie, skarpe kanter eller**

maskindele, der er i bevægelse.

Beskadigede eller indviklede ledninger øger risikoen for elektrisk stød.

- e) **Hvis el-værktøjet bruges i det fri, må der kun benyttes en forlængerledning, der er egnet til udendørs brug.** Anvendelsen forlængerledning til udendørs brug nedsætter risikoen for elektrisk stød.
- f) **Hvis arbejde med elværktøjet i fugtige omgivelser ikke kan undgås, skal der anvendes en fejlstrømsafbryder.** Brugen af en fejlstrømsafbryder reducerer risikoen for elektrisk stød.

3) PERSONLIG SIKKERHED:

- a) **Det er vigtigt at være opmærksom, se hvad man laver og bruge el-værktøjet fornuftigt. Brug aldrig el-værktøjet hvis du er træt, har nydt alkohol eller er påvirket af medicin eller euforiserende stoffer.** Et øjeblik uopmærksomhed ved brug af el-værktøjet kan medføre alvorlige personskader.
- b) **Brug personligt beskyttelsesudstyr og hav altid beskyttelsesbriller på.** Brug af personligt beskyttelsesudstyr som f.eks. skridsikre sikkerhedssko, beskyttelseshjelm eller høreværn reducerer faren for personskader.
- c) **Undgå utilsigtet igangsætning. Forvis dig om at el-værktøjet er slukket, før stikket sættes i stikkontakten og før du løfter eller bærer den.** Undgå at bære el-værktøjet med fingeren på afbryderen og sørg for, at maskinen ikke er tændt når den sluttes til nettet, fordi dette kan medføre ulykker.
- d) **Fjern indstillingsværktøj og**

skruenøgler, inden el-værktøjet tændes. Hvis et stykke værktøj eller en nøgle sidder i en roterende maskindel, kan dette medføre personskader.

- e) **Undgå unormale kropsholdninger. Sørg for at stå sikkert og hold altid balancen.** Det gør det lettere at kontrollere el-værktøjet i uventede situationer.
- f) **Brug egnet arbejdstøj. Undgå løse beklædningsgenstande eller smykker.** Hold hår, tøj og handsker væk fra dele, der bevæger sig. Dele, der er i bevægelse, kan gribe fat i løst-siddende tøj, smykker eller langt hår.
- g) **Hvis der kan monteres støvudsugnings- og opsamlingsudstyr, skal dette anbringes og anvendes korrekt.** Brug af støvudsugning kan reducere farerne ved støv.
- h) **Føl dig ikke for sikker, og sæt dig ikke ud over sikkerhedsreglerne for elværktøjer, heller ikke når du er fortrolig med elværktøjet, efter at have brugt det mange gange.** Skødesløs adfærd kan på brøkdeler af sekunder medføre alvorlige kvæstelser.

4) BRUG OG HÅNTERING AF EL-VÆRKTØJET:

- a) **Overbelast ikke maskinen. Brug altid det el-værktøj, der er beregnet til det arbejde, der skal udføres.** Med det passende el-værktøj arbejder man bedst og mest sikkert inden for det angivne effektområde.
 - b) **Brug ikke et el-værktøj, hvis afbryder er defekt.** Et el-værktøj, der ikke kan startes og stoppes, er farligt og skal repareres.
 - c) **Træk stikket ud af stikkontak-**
- ten og/eller fjern det aftagelige batteri, før du foretager indstillinger på maskinen, udskifter indsatsværktøjsdele eller lægger elværktøjet fra dig.** Denne sikkerhedsforanstaltning forhindrer utilsigtet start af el-værktøjet.
 - d) **Opbevar el-værktøjet uden for børns rækkevidde, når det ikke benyttes. Lad aldrig personer, der ikke er fortrolige med maskinen eller ikke har gennemlæst disse instrukser, benytte maskinen.** El-værktøj er farligt, hvis det benyttes af ukyndige personer.
 - e) **Vedligehold elværktøjet og indsatsværktøjet omhyggeligt. Kontrollér om bevægelige dele fungerer korrekt og ikke sidder fast, og om delene er brækket eller beskadiget, således at elværktøjets funktion påvirkes.** Få beskadigede dele repareret, inden maskinen tages i brug. Mange ulykker skyldes dårligt vedligeholdte maskiner.
 - f) **Sørg for, at skæreværktøjer er skarpe og rene.** Omhyggeligt vedligeholdte skæreværktøjer med skarpe skærekanter sætter sig ikke så hurtigt fast og er nemmere at føre.
 - g) **Brug el-værktøjet, tilbehør, indsatsværktøj osv. iht. disse instrukser. Tag herved hensyn til arbejdsforholdene og det arbejde, der skal udføres.** Brug af el-værktøjet til andre end de fastsatte formål kan medføre farlige situationer.
 - h) **Hold greb og grebsoverflader tørre, rene og fri for olie og fedt.** Hvis greb og grebsoverflader er glatte, er en sikker betjening af og kontrol over elværktøjet i uforudselige situationer ikke givet.

5) SERVICE:

a) Sørg for, at dit el-værktøj kun reparerer af kvalificerede fagfolk, og at der kun benyttes originale reservedele. Dermed sikrer man sig at el-værktøjets sikkerhed opretholdes.

Yderligere sikkerhedshenvisninger

- Hvis dette produkts strømtilslutningsledning beskadiges, skal den udskiftes af producenten eller dennes kundeservice eller af en tilsvarende kvalificeret person for at undgå fare.
- Sluk for motoren, og tag strømskikket ud,:
 - ved uheld eller driftsforstyrrelser,
 - når du ikke bruger apparatet,
 - når du lader apparatet være uden opsyn,
 - når apparatet rengøres eller vedligeholdes eller inden kontrol,
 - når apparatet transporteres til et andet sted,
 - når arbejdsbørsten tages af eller skiftes.
- Børster må ikke monteres på maskiner, hvis omdrejningstal er højere end det højst tilladte børsteomdrejningstal.
- En beskadiget børste må ikke anvendes.
- Rustmisfarvninger eller andre tegn på kemiske eller mekaniske ændringer på børstehårene kan medføre for tidligt svigt af børsten.
- Børster skal opbevares i egnede stativer, beholdere eller kasser, så de er beskyttet mod følgende påvirkninger:
 - høj luftfugtighed, varme, vand eller andre væsker, der kan forårsage beskadigelse af børsten

- Syrer eller dampe fra syrer, der kan forårsage beskadigelse
- temperaturer, der er så lave, at de kan medføre kondensering på børsterne, når disse flyttes til et område med højere temperaturer
- deformation af en bestanddel af børsten
- **Brug ikke tilbehør, som ikke er anbefalet af PARKSIDE.** Dette kan føre til elektrisk stød eller brand.

Restrisici

Selvom dette elværktøj betjenes i overensstemmelse med forskrifterne, vil der være en række restrisici. Følgende farer kan forekomme i forbindelse med konstruktionen og udførelsen af dette elværktøj:

- a) Høreskader, hvis der ikke bæres egnet høreværn.
- b) Sundhedsskader, som sker på grund af hånd-arm-vibrationer, hvis værktøjet anvendes over en længere periode eller ikke føres eller vedligeholdes korrekt.
- c) Øjenskader, hvis der ikke bæres egnet øjenværn.



Advarsel! Dette elværktøj danner et elektromagnetisk felt under drift. Dette felt kan under bestemte omstændigheder påvirke aktive eller passive medicinske implantater. For at reducere faren for alvorlige eller dødelige kvæstelser, anbefaler vi, at personer med medicinske implantater konsulterer deres læge og producenten af det medicinske implantat, før de påbegynder arbejdet med elværktøjet.

Monterings-vejledning

B Montering af produktet

1. Sæt midtersektionen (7) på motorhovedet (10).
2. Sæt håndtagsdelen (5) på midtersektionen (7).
3. Skru midtersektionen (7) fast med de fire stjerneskruer (6).

C Montering af sprøjtebeskyttelse og styrerulle

1. Skub sprøjtebeskyttelsen (8) på skinnen ved motorhovedet (10), til den klikker på plads.
2. Sæt styrerullen (11) på holderen ved motorhovedet (10).

D Indsætning/udskiftning af børste

Indsætning af børste

1. Tryk børsteholderen (14) mod motorhovedet (10).
2. Hold børsteholderen (14) trykket.
3. Sæt den ønskede børste (9/13) i børsteholderen (14).
4. Tryk børsten (9/13) i børsteholderen (14) mod motorhovedet (10).
5. Slip børsteholderen (14).

Skift børste

1. Tryk børsteholderen (14) mod motorhovedet (10).
2. Hold børsteholderen (14) trykket.
3. Fjern børsten (9/13).
4. Sæt den ønskede børste (9/13) i børsteholderen (14).
4. Tryk børsten (9/13) i børsteholderen (14) mod motorhovedet (10).
5. Slip børsteholderen (14).

Betjening



Obs: Risiko for kvæstelser! Kontrollér apparatets funktionsevne før hver brug. Bær altid øjenværn, når der arbejdes med apparatet.



Træk altid stikket ud før arbejde på produktet. Der er fare for kvæstelser.



Overhold reglerne for støjbekyttelse og lokale forskrifter.

Tænding og slukning

1. For at sikre trækafastningen skal du lave en løkke af forlængerledningens ende og fastgøre den på trækafastningen (3).
2. Tilslut apparatet til netspændingen.
3. Tryk på tænd-/sluk-kontakten (2) for at tænde.
4. Slip tænd/sluk-knappen (2) for at slukke. Konstant brug er ikke muligt.



Børsten roterer i få sekunder, efter at apparatet er slukket. Hold hænder og fødder på afstand.



Tænd-/sluk-knappen må ikke være låst. Hvis knappen er beskadiget, må der ikke længere arbejdes med apparatet. Der er fare for kvæstelser, hvis motoren ikke slukker, når tænd/sluk-knappen er sluppet.

Arbejdsanvisninger



Obs

Fare for kvæstelser!

- Kontrollér børsten, før den anvendes. Anvend ikke beskadigede børster. En beskadiget eller slidt børste skal skiftes ud.
- Anvend kun originalbørster.
- Arbejd ikke ved regn, eller hvis undergrunden er våd. Der er fare for elektrisk stød.
- Arbejd altid på tværs af skråninger.
- Undgå berøring med faste forhindringer (sten, mure, stakitter etc.), så apparatet ikke beskadiges.
- Sluk apparatet under arbejds pauser og transport, og vent, til børsten står stille.

Arbejde med produktet:



Under arbejde med metal- og nylonbørster må der under ingen omstændigheder slæbes hen over plast- eller andre følsomme gulvmaterialer. Dette kan ridse eller beskadige overfladen. Vi påtager os intet ansvar for sådanne skader. Test børsten før arbejdet på et neutralt sted.

- Gå med apparatet i skridttempo.
- Pilen  på sprøjtebeskyttelsen viser børsten rotationsretning.
- Test apparatet på et neutralt sted, før det anvendes på følsomme underlag.

Valg af passende børste

Skift af børster er beskrevet i kapitlet „Monteringsvejledning“.

Metalbørste (nr. A 13):

Til fjernelse af hårdnakket lav og mos på ikke-følsomme underlag.



Anvend kun metalbørsten på ikke-følsomme underlag (veje, fortove), da belægningen ellers kan beskadiges eller kradses op.

Nylonbørste (nr. A 9):

Til fjernelse af ukrudt, lav og mos fra smalle fuger.

Rengøring og vedligeholdelse



Træk altid stikket ud før arbejde på produktet.



Arbejdsopgaver, som ikke er beskrevet i denne vejledning, skal udføres af en kundeserviceafdeling, som er autoriseret af os. Fare for kvæstelser!

Rengøring



Sprøjt ikke vand på apparatet og rengør det ikke under rindende vand. Dette kan medføre elektrisk stød og beskadigelse af apparatet.

Hold altid apparatet rent. Brug ingen skarpe rengørings- eller opløsningsmidler.

- Rengør efter hver brug apparat, børste og sprøjtebeskyttelse med en blød børste eller en klud.
- Hold ventilationslidslerne rene.



Vedligeholdelse

- Brug kun reserve- og tilbehørsdele der leveres og anbefales af producenten.
- Udfør altid en visuel kontrol af apparatet før brug. Brug ikke apparatet, hvis sikkerhedsanordninger, skruer eller bolte mangler, er slidte eller beskadigede.
- Kontrollér børsten, før den anvendes. Anvend ikke beskadigede børster. En beskadiget eller slidt børste skal skiftes ud.

Transport

- Sluk for motoren, træk stikket ud, og vent til børsten står stille, inden du transporterer apparatet til et andet sted.
- Bær apparatet med begge hænder.

Opbevaring

- Opbevar apparatet på et tørt og støvbeskyttet sted uden for børns rækkevidde.
- Opbevar ikke apparatet i direkte sollys i længere tid. Dette kan beskadige apparatet.
- Opbevar ikke apparatet i plastikposer, da der kan opstå fugt og skimmel.

Reserve dele/tilbehør

**Reserve dele og tilbehør kan fås på
www.grizzlytools.shop**

Hvis du har problemer med bestillingsprocessen, bedes du bruge kontaktformularen. Hvis du har yderligere spørgsmål, bedes du kontakte servicecenteret (se side 99).

Pos.	Betjeningvejledning	Betegnelse	Bestillingsnummer
A	9	Nylonbørste	91110210
A	13	Stålbørste	91110211

Bortskaffelse / miljøbeskyttelse

Produktet, tilbehøret og emballagen skal afleveres til miljøvenlig genanvendelse.



Elektriske apparater må ikke bortskaffes som husholdningsaffald.

Symbolen med en overstreg skraldespand betyder, at dette produkt ikke må bortskaffes sammen med husholdningsaffaldet, når det er udtjent.

Direktiv 2012/19/EU om affald af elektrisk og elektronisk udstyr: Forbrugere er juridisk forpligtet til at sende elektriske og elektroniske enheder til miljøvenlig genanvendelse ved slutningen af produkternes levetid. På denne måde garanteres en miljø- og ressourcibesparende genanvendelse.

Afhængigt af hvordan det implementeres i national lovgivning, har du følgende muligheder:

- at give det tilbage til salgsstedet,
- at aflevere det på en genbrugsstation,
- at sende det tilbage til producenten/distributøren.

Tilbehørsdele og hjælpemidler uden elektriske bestanddele, der følger med det udtjente udstyr, er ikke omfattet heraf.

Garanti

Kære kunde,

På dette apparat får du 3 års garanti fra købsdatoen.

I tilfælde af mangler ved produktet har du lovmæssige rettigheder over for sælgeren af apparatet. Disse lovmæssige rettigheder bliver ikke indskrænket af garantien, som uddybes efterfølgende.

Garantibetingelser

Garantifristen begynder med købsdatoen. Opbevar den originale kassebon omhyggeligt. Dette bilag bruges til at dokumentere købet.

Hvis der inden for tre år fra købsdato opstår materiale- eller fabriktionsfejl, bliver produktet - efter vores skøn - repareret omkostningsfrit eller erstattet. Denne garantiydelse forudsætter, at det defekte apparat samt købsbeviset (kassebon) forelægges inden for de tre år og at der kort beskrives, hvori manglen består og hvornår den er opstået.

Hvis fejlen dækkes af vores garanti, får du et repareret eller et nyt produkt. Reparationen eller et nyt produkt er ikke begyndelsen på en ny garantiperiode.

Garantitid og lovmæssige Reklamationer

Garantitiden bliver ikke forlænget pga. garantiydelser. Dette gælder også for skiftede eller reparerede dele. Eventuelle skader og mangler, som allerede eksisterer ved købet, skal meddeles til producenten straks efter udpakningen. Reparationer, der foretages efter garantitiden er udløbet, laves mod betaling.

Garantidækning

Dette apparat blev produceret efter strenge kvalitetskrav og nøje kontrolleret inden udleveringen.

Garantiydelser gælder for materiale- og fabriktionsfejl. Denne garanti dækker ikke produktdele, der er udsat for normal slidtage og derfor kan betragtes som sliddele (f.eks. Børster), eller skader på skrøbelige komponenter (f.eks. kontakter).

Denne garanti bortfalder, hvis produktet er beskadiget, ikke blev anvendt korrekt eller ikke blev vedligeholdt. For at sikre en korrekt brug af produktet skal alle anvisninger i betjeningsvejledning overholdes nøje. Anvendelser og handlinger, der frarådes i betjeningsvejledningen skal ubetinget undgås.

Produktet er udelukkende beregnet til den private og ikke til den erhvervsmæssige brug. Ved misbrug og uhensigtsmæssig brug, anvendelse af vold og ved indgreb, som ikke er foretaget af vores autoriserede serviceafdeling, udløber garantien.

Bearbejdning af reklamationer

For at sikre en hurtig behandling af din anmodning, skal du følge følgende instruktioner:

- Hav kassebonen og identifikationsnummeret (IAN 415649_2204) parat som købsbevis ved alle forespørgsler.
- Varenummeret kan aflæses på typeskiltet.
- Kontakt serviceafdelingen via telefon eller mail, hvis der skulle opstå funktions-

fejl eller andre mangler. Ved denne kontakt får du yderligere oplysninger vedrørende bearbejdningen af din reklamation.

- Et defekt produkt kan sammen med købsbeviset og beskrivelsen af fejlen og hvornår den er opstået, efter samråd med vores kundeservice, sendes omkostningsfrit til den adresse, som du får oplyst. For at undgå problemer med modtagelsen og yderligere omkostninger er det vigtigt, at du kun bruger den adresse, som du har fået oplyst. Sørg for, at forsendelsen er betalt, ikke for omfangsrigt, ikke sker per ekspres eller andre særlige former for forsendelse. Send apparatet inkl. alt tilbehør som fulgte med ved købet og sørg for, at der er tilstrækkelig sikker transportemballage.

Reparationservice

Du kan få foretaget reparationer, som ikke er indbefattet af garantien, mod betaling i vores serviceafdeling. Serviceafdelingen giver dig gerne et tilbud.

Vi kan kun bearbejde apparater hvor forsendelsen er betalt og som er pakket forsvarligt.

Obs: Send dit apparat rengjort og med en beskrivelse af defekten til vores serviceafdeling.

Vi tager ikke imod apparater, uden at forsendelsen er betalt, og som er sendt som volumenpakker, ekspres-pakker eller andre særlige leveringer.

Defekte apparater, som du indsender til os, bortskaffer vi uden vederlag.

Service-center



Service Danmark

Tel.: 32 71 0005

E-Mail: grizzly@lidl.dk

IAN 415649_2204

Importør

Bemærk at den følgende adresse ikke er en serviceadresse. Kontakt først ovennævnte service-center.

Grizzly Tools GmbH & Co. KG

Stockstädter Straße 20

63762 Großostheim

Germany

www.grizzlytools.de

Contenido

Introducción	100
Uso previsto.....	100
Descripción general.....	101
Volumen de suministro	101
Descripción del funcionamiento	101
Vista general	101
Datos técnicos	101
Advertencias de seguridad.....	102
Símbolos y pictogramas.....	102
Instrucciones generales de seguridad para herramientas eléctricas.....	102
Advertencias de seguridad adicionales	105
Riesgos residuales	105
Instrucciones de montaje.....	106
Montar el aparato.....	106
Montar la protección contra salpicaduras y el rodillo guía	106
Insertar/cambiar cepillos	106
Manejo	106
Encendido y apagado	107
Indicaciones de trabajo	107
Selección de los cepillos adecuados	107
Limpieza y mantenimiento	108
Limpieza.....	108
Mantenimiento.....	108
Transporte	108
Almacenaje.....	108
Eliminación / protección del medio ambiente.....	109
Piezas de repuesto/accesorios..	109
Garantía	110
Servicio de reparación	111
Centro de servicio	111
Importador	111
Traducción de la Declaración de conformidad CE original.....	204
Plano de explosión	213

Introducción

Felicidades por la compra de su nuevo aparato. Ha adquirido un aparato de alta calidad. Durante la producción del aparato se ha revisado su calidad y se le ha realizado una inspección final. Por lo que la capacidad de funcionamiento de su aparato queda garantizada. No se puede descartar que en casos individuales pueda haber restos de lubricante en o dentro del aparato. Esto no ningún defecto y no suponen ningún motivo de preocupación.



Este manual de instrucciones forma parte de este aparato. Contiene indicaciones importantes para la seguridad, uso y desecho del producto. Antes de utilizar el aparato, familiarícese con todas las indicaciones de uso y seguridad. Utilice exclusivamente el aparato como se describe y para los campos de aplicación especificados. Conserve el manual de instrucciones y entregue toda la documentación si traspasa este aparato a un tercero.

Uso previsto

El aparato es adecuado para eliminar las malas hierbas y el musgo en las juntas de las baldosas, pavimento compuesto o canales del bordillo en el área domiciliaria. El aparato no está pensado para uso profesional.

Cualquier otra aplicación que no esté expresamente permitida en estas instrucciones puede provocar daños en el aparato y suponer un serio peligro para el usuario. El operador o usuario será responsable de los accidentes y daños causados a otras personas o sus propiedades.

El fabricante no se responsabiliza de los daños derivados de un uso erróneo o distinto del previsto.

Descripción general

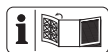

Hallará las imágenes en las solapas delantera y trasera.

Volumen de suministro

Saque el aparato del embalaje con cuidado y revise que disponga de todas las piezas siguientes: Evacue el material de embalaje de una forma conveniente.

- Aparato
- 1 cepillo metálico
- 1 cepillo de nailon
- Manual de instrucciones

Descripción del funcionamiento

El cepillo universal manual cuenta con un motor eléctrico como accionamiento. Para limpiar juntas y superficies puede emplearse un cepillo de alambre o un cepillo de nailon según las necesidades. El funcionamiento de los elementos de mando se describe en las siguientes páginas.

Vista general

- | | |
|----------|------------------------------------|
| A | 1 Empuñadura |
| | 2 Interruptor de encendido/apagado |
| | 3 Descarga de tracción |
| | 4 Cable de red |
| | 5 Mango |
| | 6 Tornillo de estrella |
| | 7 Pieza intermedia |
| | 8 Protección contra salpicaduras |
| | 9 Cepillo de nailon |
| | 10 Cabeza del motor |
| | 11 Rodillo guía |
| | 12 Empuñadura adicional |
| | 13 Cepillo de alambre |
| D | 14 Compartimento para cepillos |

Datos técnicos

Cepillo universal PUB 150 A1

Tensión de la red
 U ... 230-240V~ (corriente alterna), 50 Hz
 Consumo del motor P 150 W
 Clase de protección II
 Tipo de protección IPX0
 Régimen de ralentí n_{max} 1300 min⁻¹
 Peso (sin cepillos) aprox.: 1,3 kg
 Peso (solo cepillos) aprox.: 0,25 kg
 Nivel de presión acústica
 (L_{pA}) 70,3 dB(A); $K_{pA} = 3$ dB
 Nivel de potencia acústica (L_{WA})
 medido 81,6 dB(A); $K_{WA} = 1,97$ dB
 garantizado 84 dB(A)
 Vibración en la empuñadura (a_h)
 Empuñadura adicional
 1,54 m/s²; $K = 1,5$ m/s²
 Empuñadura.... 1,32 m/s²; $K = 1,5$ m/s²

Los valores de ruido y vibración se han obtenido según la normativa y disposiciones indicadas en la declaración de conformidad.

Utilice protección auditiva.

El valor de emisión de vibraciones y el valor de emisiones sonoras indicados se obtienen mediante la medición en un procedimiento de ensayo normalizado y se pueden utilizar para hacer una comparación entre una herramienta eléctrica y otra.

El valor de emisión de vibraciones y el valor de emisiones sonoras indicados también pueden utilizarse para una evaluación preliminar de la carga.











Advertencia: Los valores de emisión de vibraciones y sonoras reales pueden variar frente a los valores indicados cuando se hace un uso real de la herramienta electrónica, dependiendo del tipo y forma en que se utiliza la herramienta.

ta y, en particular, del tipo de pieza de trabajo que se procesa. Deberán tomarse medidas de seguridad para proteger al operador basadas en una estimación de la vibración bajo condiciones de uso reales (deberán tenerse en cuenta todas las partes del ciclo de trabajo, por ejemplo, el tiempo durante el cual la herramienta eléctrica está apagada, y cuando está encendida funcionando sin carga).

Advertencias de seguridad

Símbolos y pictogramas

Símbolos en el aparato

-  ¡Atención!
Lea atentamente las instrucciones de uso.
-  Peligro de lesiones por piezas cata-pultadas. Mantener fuera del área de peligro las personas que se encuentren alrededor.
-  Peligro de lesiones por piezas cata-pultadas. Mantener fuera del área de peligro las personas que se encuentren alrededor.
-  ¡Atención!
Peligro de accidentarse debido a herramienta giratoria. Mantener las manos alejadas.
-  Usar protección para ojos y oído.
-  No exponga el aparato a la humedad.
-  ¡Atención! Retire la clavija de alimentación antes de los trabajos de limpieza y mantenimiento y si el cable de alimentación está dañado.
- 



Llevar guantes de protección



Indicación del nivel de potencia acústica L_{WA} en dB



Los aparatos eléctricos no se tiran a la basura doméstica.



Clase de protección II (Aislamiento doble)



Sentido de marcha del cepillo

Gráficos en el manual



Símbolo de peligro con indicaciones sobre la prevención de daños personales o materiales.



Símbolo de peligro con indicaciones para evitar daños personales por descarga eléctrica.



Símbolo de obligatoriedad con indicaciones sobre la prevención de daños.



Símbolo de información con instrucciones para manejar mejor el aparato.

Instrucciones generales de seguridad para herramientas eléctricas



¡ATENCIÓN! Lea todas las indicaciones de seguridad, instrucciones, ilustraciones y datos técnicos que acompañan a esta herramienta electrónica. Si se incumplen las instrucciones de seguridad o de

procedimiento, puede sufrirse una descarga eléctrica, un incendio o graves lesiones.

Guarde todas las instrucciones de seguridad y de procedimiento, para poderlas consultar en un momento dado.

El concepto de "herramienta eléctrica", usado en las instrucciones de seguridad, se refiere a las que funcionan enchufadas a la corriente (con cable de alimentación) y también a las que funcionan con baterías recargables (sin cable de alimentación).

1) SEGURIDAD EN EL PUESTO DE TRABAJO:

- a) **Mantener el puesto de trabajo limpio y bien iluminado.** El desorden y las zonas de trabajo no iluminadas pueden producir accidentes.
- b) **No trabajar con la herramienta eléctrica en zonas bajo peligro de explosión, donde se encuentren líquidos, gases o polvos inflamables.** Los aparatos eléctricos generan chispas que podrían encender el polvo o los vapores.
- c) **Mantener alejados de la herramienta eléctrica a los niños y otras personas mientras la use.** Si se despistase podría perder el control de la herramienta eléctrica.
- b) **Evite el contacto físico con superficies puestas a tierra como tuberías, calefacciones, hornos y neveras.** Existe un mayor riesgo de descarga eléctrica cuando el cuerpo está puesto a tierra.
- c) **Mantener la herramienta eléctrica alejada de la lluvia y la humedad.** Si penetra agua en el aparato eléctrico, aumenta el riesgo de descarga eléctrica.
- d) **No utilizar el cable para llevar o colgar la herramienta eléctrica, ni para sacar el enchufe de la caja de empalme. Mantener el cable alejado del calor, aceite, bordes afilados o piezas de aparatos en movimiento. Los cables deteriorados o bobinados aumentan el riesgo de descarga eléctrica.**
- e) **Si trabaja con la herramienta eléctrica en el exterior, utilice solamente cables de alargo que estén autorizados para exterior.** El uso de cables de alargo adecuados para exterior disminuye el riesgo de descarga eléctrica.
- f) **Cuando no sea posible evitar el uso de la herramienta eléctrica en entornos húmedos, utilice un interruptor contra corriente residual.** El uso de un interruptor de protección contra corriente residual reduce el riesgo de descarga eléctrica.

2) SEGURIDAD ELÉCTRICA:

- a) **El enchufe conector de la herramienta eléctrica debe caber en la caja de empalme. No debe modificarse el enchufe de ninguna manera. No utilizar adaptadores junto a aparatos eléctricos con toma de tierra.** Los enchufes genuinos y las cajas de empalme adecuadas disminuyen el riesgo de descarga eléctrica.
- b) **Lleve un equipo protector personal y siempre unas gafas protectoras.** Al llevar un equipo protector personal, como za-

3) SEGURIDAD DE PERSONAS:

- a) **Esté atento, observe lo que hace y utilice la herramienta eléctrica con esmero. No utilice la herramienta eléctrica cuando esté cansado o se encuentra bajo los efectos de drogas, alcohol o medicamentos.** Un momento de distracción al utilizar la herramienta eléctrica puede producir graves accidentes.
- b) **Lleve un equipo protector personal y siempre unas gafas protectoras.** Al llevar un equipo protector personal, como za-

patos de seguridad antideslizantes, casco protector o protección contra el ruido disminuye el riesgo de sufrir daños.

- c) **Evite la puesta en marcha inadvertida. Asegúrese de que la herramienta eléctrica esté desconectada antes de conectarla a la corriente, recogerla o llevarla a cuestras.** Si al llevar a cuestras la herramienta eléctrica mantiene el dedo en el interruptor o conecta el aparato accionado a la corriente, pueden producirse accidentes.
- d) **Extraiga todas las herramientas de ajuste y llaves inglesas antes de trabajar con la herramienta eléctrica.** Las herramientas y llaves que se encuentran en piezas giratorias del aparato, pueden producir accidentes.
- e) **Evite adoptar una posición del cuerpo anómala. Procure estar firmemente erguido y mantenga en todo momento el equilibrio.** De esta forma podrá controlar mejor la herramienta eléctrica en situaciones inesperadas.
- f) **Lleve ropa adecuada. No llevar ropa amplia ni joyería. Mantener el pelo, la ropa y los guantes alejados de las piezas móviles.** La ropa suelta, las joyas y el pelo largo podrían ser atrapados por las piezas móviles.
- g) **Cuando se puedan montar dispositivos para aspirar polvo o colectores, estos se deberán colocar y utilizar correctamente.** Si se utiliza la aspiración de polvo, se pueden reducir los peligros provocados por el polvo.
- h) **No se deje llevar por una falsa sensación de seguridad y no ignore las reglas de seguridad para herramientas eléctricas, aun estando familiarizado con la herramienta después de usarla con frecuencia.** Un uso negligente puede provocar lesiones graves en una fracción de segundo.

4) UTILIZACIÓN Y TRATAMIENTO DE LA HERRAMIENTA ELÉCTRICA:

- a) **No sobrecargue el aparato. Utilice para trabajar la herramienta eléctrica adecuada en cada caso.** Con las herramientas eléctricas trabajará mejor y de forma más segura dentro de la gama de potencias indicada.
- b) **No utilice herramientas eléctricas que tengan el interruptor defectuoso.** Las herramientas eléctricas que ya no se pueden conectar o desconectar son peligrosas y deben ser reparadas.
- c) **Saque el enchufe de la toma de corriente y/o quite la batería extraíble antes de realizar ajustes en la herramienta, cambiar piezas intercambiables de la herramienta o guardar la herramienta eléctrica.** Esta medida de precaución evitará que la herramienta eléctrica se ponga en marcha de forma inadvertida.
- d) **Guardar la herramienta eléctrica fuera del alcance de los niños cuando no la utilice. No permita que utilicen el aparato personas que no estén familiarizadas con él o que no hayan leído estas instrucciones.** Las herramientas eléctricas son peligrosas cuando son utilizadas por personas sin experiencia.
- e) **Conserve con cuidado la herramienta eléctrica y piezas de la misma. Compruebe que las piezas móviles funcionen perfectamente y no estén atascadas, que no haya piezas rotas o tan dañadas que se inhiba la funcionalidad de la herramienta eléctrica. Haga reparar las piezas dañadas antes de utilizar el aparato.** Muchos accidentes tiene su origen en herramientas eléctricas mal mantenidas.
- f) **Mantener las herramientas cortantes afiladas y limpias.** Las herramientas cortantes bien cuidadas con un borde

afilado se atascan menos y son más fáciles de dirigir.

- g) **Utilizar la herramienta eléctrica, los accesorios, las herramientas correspondientes, etc. según estas instrucciones. Tener en cuenta también las condiciones de trabajo y la actividad a realizar.** El uso de la herramienta eléctrica para otros fines que los previstos puede producir situaciones peligrosas.
- h) **Mantenga las empuñaduras y las zonas de agarre secas, limpias y libres de aceite y grasa.** Las empuñaduras y zonas de agarre resbaladizas impiden un manejo seguro y pueden hacer perder el control de la herramienta eléctrica en situaciones imprevistas.

5) ASISTENCIA:

- a) **Haga reparar la herramienta eléctrica solamente por personal técnico cualificado y sólo con piezas de recambio originales.** De esta forma se asegura el mantenimiento de la seguridad de la herramienta eléctrica.

Advertencias de seguridad adicionales

- Si se daña el cable de alimentación de red de este aparato, deberá ser sustituido por el fabricante, su servicio de atención al cliente o una persona con cualificación similar, a fin de evitar riesgos.
- Apague el motor y extraiga la clavija de alimentación:
 - en caso de accidentes o fallos operativos
 - cuando no utilice el aparato
 - cuando deje el aparato sin supervisión
 - cuando lo vaya a limpiar, mantener

- o antes de realizar controles
- cuando lo transporte de un lugar a otro
- cuando extraiga los cepillos de trabajo o los cambie.
- Los cepillos no deben montarse en aparatos cuyas revoluciones sean mayores a las revoluciones máximas admitidas de los cepillos.
- No se pueden utilizar cepillos dañados.
- La decoloración del óxido u otros signos de cambios químicos o mecánicos en el material pueden causar una falla prematura del cepillo.
- Los cepillos deben almacenarse en soportes, contenedores o cajas adecuadas de manera que estén protegidos contra los siguientes efectos:
 - elevada humedad del aire, calor, agua u otros líquidos que podrían dañar el cepillo
 - Ácidos o vapores de ácidos que podrían provocar daños
 - temperaturas que son tan bajas que pueden provocar condensación en los cepillos si se trasladan a una zona con temperaturas más altas
 - deformación de cualquier parte del cepillo
- **Utilice exclusivamente accesorios recomendados por PARKSIDE.** De lo contrario, existe el riesgo de descarga eléctrica o fuego.

Riesgos residuales

Incluso aunque esta herramienta eléctrica se maneje con precaución, existen siempre riesgos residuales. Debido a su diseño y ejecución, esta herramienta eléctrica puede presentar los siguientes peligros:

- a) Daños auditivos, si no se lleva una protección adecuada para los oídos.

- b) Daños en los ojos, si no se utilizan gafas de protección.
- c) Daños para la salud provocados por las vibraciones en manos y brazos si el aparato se utiliza por un periodo prolongado o si no se utiliza ni mantiene correctamente.



¡Advertencia! Esta herramienta eléctrica genera durante su funcionamiento un campo electromagnético. En determinadas circunstancias este campo puede afectar a implantes médicos activos o pasivos. Para reducir el peligro de lesiones graves o mortales, recomendamos a las personas que tengan implantes médicos que consulten a su médico y al fabricante de los implantes médicos antes de utilizar la máquina.

Instrucciones de montaje

B Montar el aparato

1. Inserte la pieza intermedia (7) en la cabeza del motor (10).
2. Inserte el mango (5) en la pieza intermedia (7).
3. Atornille firmemente la pieza intermedia (7) con los cuatro tornillos largos de ranura cruzada (6).

C Montar la protección contra salpicaduras y el rodillo guía

1. Introduzca la protección contra salpicaduras (8) en el riel de la cabeza del motor (10) hasta que encaje.
2. Inserte el rodillo guía (11) en el alojamiento de la cabeza del motor (10).

D Insertar/cambiar cepillos

Insertar cepillos

1. Presione el compartimento para cepillos (14) en dirección a la cabeza del motor (10).
2. Mantenga presionado el compartimento para cepillos (14).
3. Coloque el cepillo deseado (9/13) en el compartimento para cepillos (14).
4. Presione el cepillo (9/13) en el compartimento para cepillos (14) en dirección a la cabeza del motor (10).
5. Suelte el compartimento para cepillos (14).

Cambio de cepillo

1. Presione el compartimento para cepillos (14) en dirección a la cabeza del motor (10).
2. Mantenga presionado el compartimento para cepillos (14).
3. Retire el cepillo (9/13).
4. Coloque el cepillo deseado (9/13) en el compartimento para cepillos (14).
4. Presione el cepillo (9/13) en el compartimento para cepillos (14) en dirección a la cabeza del motor (10).
5. Suelte el compartimento para cepillos (14).

Manejo



Atención: ¡Peligro de lesión! Antes de cada uso controle la aptitud del aparato. Al realizar trabajos con el aparato utilice siempre protección ocular.





Antes de cualquier trabajo en el aparato, retire el enchufe de la red. Existe peligro de lesiones.

 Respete el control de la emisión de ruido y las disposiciones locales.

Encendido y apagado

1. Para descargar la tracción en el cable, con el extremo final del cable de extensión haga un lazo y fíjelo en la descarga de tracción (3).
2. Conecte el aparato a la red eléctrica.
3. Para encenderlo, presione el interruptor de encendido/apagado (2).
4. Para apagarlo, suelte el interruptor de encendido/apagado (2). El funcionamiento en modo continuo no es posible.

 Después de apagar el aparato, el cepillo sigue girando durante un tiempo. Aleje las manos y los pies.

 **El interruptor de encendido/apagado no debe bloquearse. Si el interruptor tuviese un desperfecto ya no deberá seguir trabajando con el aparato. Peligro de lesiones si al soltar el interruptor de encendido/apagado el motor no se apaga.**

Indicaciones de trabajo

-  **Atención: ¡Peligro de lesión!**
- Controle el cepillo antes de usarlo. No utilice cepillos dañados. Cambie los cepillos dañados o gastados.
 - Utilice solo cepillos originales.
 - No trabaje con lluvia o con una superficie húmeda. Existe peligro de descarga eléctrica.
 - Trabaje siempre perpendicularmente a la pendiente.

- Evite que toque obstáculos duros (piedras, paredes, vallas, etc.) para no dañar el aparato.
- Si va a realizar una pausa o a transportar el aparato, apague el aparato y espere hasta que se detenga el cepillo.

Funcionamiento del aparato:

 Durante el trabajo con los cepillos metálicos/de nailon, nunca afile sobre material de plástico u otra clase de material del suelo sensible. De lo contrario puede rayar o dañar la superficie. No asumimos ninguna responsabilidad por este tipo de daños. Pruebe el cepillo antes en un lugar discreto.

- Mueva el aparato al ritmo de la marcha.
- La flecha  situada en la protección contra salpicaduras indica el sentido de giro de los cepillos.
- Pruebe el aparato antes de usarlo en suelos sensibles en un lugar discreto.

Selección de los cepillos adecuados

El cambio de cepillos está descrito en el capítulo «instrucciones de montaje».

Cepillo metálico (n.º A 13):

Para remover líquenes y musgos duros sobre superficies no sensibles.

 Utilice cepillos metálicos solo sobre superficies no sensibles (calles, veredas), puesto que el revestimiento del suelo podría dañarse o rayarse.

Cepillo de nailon (n.º A 9):

Para remover hierbas, líquenes y musgos sobre juntas finas.

Limpieza y mantenimiento

Antes de iniciar cualquier trabajo en el dispositivo, retire el enchufe del tomacorriente. Existe peligro de descarga eléctrica.



Todos los trabajos no indicados en estas instrucciones, deben ejecutarse exclusivamente en nuestro Centro de Servicio. Utilice exclusivamente piezas originales. Utilice exclusivamente piezas originales. Existe peligro de lesionarse.

Limpieza

No rociar el aparato con agua, ni limpiarlo bajo un chorro de agua, ya que existe peligro de recibir una descarga eléctrica, pudiéndose además deteriorar el aparato.

Mantener el aparato siempre limpio y no utilizar detergentes ni disolventes para limpiarlo.

- Limpie el aparato, los cepillos y la protección contra salpicaduras después de cada uso.
- Mantenga las ranuras de ventilación limpias.

**Mantenimiento**

- Utilice únicamente repuestos y accesorios que hayan sido suministrados y recomendados por el fabricante.
- Antes de cada uso, realice una inspección visual del aparato. No utilice el aparato si faltan los dispositivos de seguridad, tornillos o pernos o si estos componentes están desgastados o dañados.
- Controle el cepillo antes de usarlo. No utilice cepillos dañados. Cambie los cepillos dañados o gastados.

Transporte

- Cuando vaya a transportar el aparato de un lugar a otro, apague el motor, extraiga el enchufe y espere hasta que se detenga el cepillo.
- Transporte el aparato con las dos manos.

Almacenaje

- Cuando no use el equipo, debe guardarse éste en un lugar seco y protegido de polvo, asegurando que está fuera del alcance de niños.
- No almacene el aparato durante un tiempo prolongado en un sitio expuesto a la luz solar directa. Se podría dañar el aparato.
- El equipo no ha de guardarse en sacos plásticos, ya que esto fomentaría la formación de humedad y hongos.

Eliminación / protección del medio ambiente

Lleve el aparato, los accesorios y el embalaje a un lugar para que procedan a reciclarlo respetando el medio ambiente.



El aparato no puede tirarse a la basura doméstica o como basura de enseres. El símbolo del cubo de basura tachado significa que este producto no debe eliminarse con la basura doméstica al final de su vida útil.

Directiva 2012/19/UE sobre residuos de aparatos eléctricos y electrónicos: Los consumidores tienen la obligación legal de reciclar los aparatos eléctricos y electrónicos de forma ecológica al final de su vida útil. De este modo, se garantiza un reciclaje respetuoso con el medio ambiente y con los recursos.

Dependiendo de las normas estatales, puede tener las siguientes opciones:

- devolverlo a un punto de venta,
- a un punto de recogida oficial,
- devolver al fabricante/distribuidor.

Esto no afecta a los accesorios y a otros medios sin componentes electrónicos.

Piezas de repuesto/accesorios

Encontrará piezas de repuesto y accesorios en www.grizzlytools.shop

Si tiene problemas con el proceso de pedido, utilice el formulario de contacto. Si tiene más preguntas, póngase en contacto con el «Centro de servicio» (ver página 111).

Part. manual de instrucciones	Denominación	Números. de pedido
A 9	Cepillo de nailon	91110210
A 13	Cepillo de alambre	91110211

Garantía

Estimada/o cliente:

Este aparato tiene una garantía de 3 años a partir de la fecha de compra.

En caso de defectos en este producto, tiene derechos legales contra el vendedor del producto. Estos derechos legales no están limitados por nuestra garantía que se detalla a continuación.

Condiciones de la garantía

El plazo de la garantía empieza a partir de la fecha de compra. Guarde el recibo de caja original, ya que se necesita como comprobante de compra.

Si se produce un defecto de material o de fabricación en el plazo de tres años a partir de la fecha de compra de este producto, procederemos a la reparación o sustitución del producto, según consideremos oportuno, sin cargo alguno para usted. Para poder hacer uso de la garantía, es necesario presentar el aparato defectuoso y el comprobante de compra (recibo de caja) en el plazo de tres años y entregar una breve descripción por escrito de la naturaleza del defecto y de cuándo se produjo.

Si nuestra garantía cubre el defecto, recibirá el producto reparado o uno nuevo. La reparación o sustitución del producto no supone un nuevo inicio del periodo de garantía.

Periodo de garantía y reclamaciones por defectos legales

La garantía no prolonga el periodo de garantía. Esto también se aplica a piezas repuestas o reparadas. Cualquier daño o defecto ya presente en el momento de la compra debe ser comunicado inmediata-

mente después de desembalar el producto. Transcurrido el periodo de garantía, cualquier reparación está sujeta a costes.

Alcance de la garantía

El aparato ha sido fabricado cuidadosamente según las más estrictas normas de calidad y ha sido sometido a pruebas exhaustivas antes de su entrega.

La garantía cubre los fallos de material o de fabricación. Esta garantía no cubre las piezas del producto que están sujetas al desgaste normal y que, por lo tanto, pueden considerarse piezas de desgaste (por ejemplo, Cepillos) o por daños a piezas frágiles (por ejemplo, interruptores).

Esta garantía queda anulada si el producto ha sido dañado, utilizado indebidamente o no se ha mantenido. Para garantizar el uso adecuado del producto, es imprescindible respetar estrictamente todas las instrucciones que figuran en el manual de instrucciones. Se debe evitar a toda costa cualquier uso o acción desaconsejada o advertida en el manual de instrucciones. El producto está previsto exclusivamente para su uso particular y no para un uso profesional. La garantía desaparece en caso de manipulación inadecuada, uso de la fuerza e intervenciones no realizadas por nuestro centro de servicio autorizado.

Tramitación en caso de reclamación de garantía

Con el fin de garantizar una rápida tramitación de su solicitud, le rogamos que siga las siguientes instrucciones:

- Conserve el recibo de caja y el número de identificación (IAN 415649_2204) como comprobante de su compra.

- El número del artículo figura en la placa de características.
- Si se producen errores de funcionamiento u otros defectos, póngase en contacto con el departamento de atención al cliente que se indica a continuación por teléfono o por correo electrónico. A continuación, recibirá más información sobre la tramitación de su reclamación.
- Después de consultar con nuestro servicio de atención al cliente, puede enviar un producto que haya sido identificado como defectuoso a la dirección de servicio que se le ha proporcionado, con el franqueo pagado, junto con el comprobante de compra (recibo de caja) e indicando en qué consiste el defecto y cuándo se produjo. Para evitar problemas de aceptación y costes adicionales, utilice únicamente la dirección que se le ha comunicado. Asegúrese de que el envío no se realiza a portes debidos, por mercancías voluminosas, exprés u otro tipo de carga especial. Por favor, envíe el aparato con todos los accesorios suministrados con la compra y asegúrese de que el embalaje de transporte es suficientemente seguro.

Servicio de reparación

También puede encargar a nuestro centro de servicio reparaciones que no están cubiertas por la garantía (servicio no gratuito). Nuestro centro de servicio le hará un presupuesto.

Sólo podemos procesar equipos que hayan sido suficientemente empaquetados y franqueados.

Atención: Envíe su aparato limpio y con una indicación del defecto a nuestro centro de servicio.

No se aceptarán los aparatos enviados a portes debidos, por mercancías voluminosas, envíos exprés o con otro tipo de carga especial

Nosotros nos encargaremos de eliminar gratuitamente los aparatos defectuosos que recibamos.

Centro de servicio

ES

Servicio España

Tel.: 900 984 989

E-Mail: grizzly@lidl.es

IAN 415649_2204

Importador

Por favor, tenga en cuenta que la siguiente dirección no es una dirección de servicio técnico. Póngase en contacto con la dirección del centro de servicio mencionada arriba.

Grizzly Tools GmbH & Co. KG

Stockstädter Straße 20

63762 Großostheim

Germany

www.grizzlytools.shop

Contenuto

Introduzione	112
Fini d'utilizzo	112
Descrizione generale	113
Contenuto della confezione	113
Descrizione del funzionamento	113
Panoramica	113
Dati tecnici	113
Indicazioni di sicurezza	114
Simboli e icone	114
Indicazioni di sicurezza generali per utensili elettrici	114
Ulteriori avvertenze di sicurezza	117
RISCHI RESIDUI	118
Istruzioni di montaggio	118
Montaggio dell'apparecchio	118
Montaggio del paraschizzi e del rullo di guida	118
Inserimento/sostituzione della spazzola	118
Uso	118
Accensione e spegnimento	119
Avvertenze per l'utilizzo	119
Scelta della spazzola adatta	120
Pulizia e manutenzione	120
Pulizia	120
Manutenzione	120
Trasporto	120
Conservazione	120
Smaltimento/Protezione dell'ambiente	121
Pezzi di ricambio/Accessori	121
Garanzia	122
Servizio di riparazione	123
Service-Center	123
Importatore	123
Traduzione della dichiarazione di conformità CE originale	205
Vista esplosa	213

Introduzione

Congratulazioni per l'acquisto del Suo nuovo apparecchio. Ha scelto un prodotto altamente pregiato. Le istruzioni per l'uso costituiscono parte integrante di questo prodotto.

Questo apparecchio è stato sottoposto a un controllo di qualità durante la produzione e quindi sottoposto a un controllo finale. Quindi è garantito il funzionamento del vostro apparecchio.



Contengono indicazioni importanti per la sicurezza, l'uso e lo smaltimento. Prima dell'uso del prodotto, si raccomanda di familiarizzare con tutte le indicazioni di comando e di sicurezza. Usare il prodotto solo come descritto e per i campi d'impiego specificati. Conservare le istruzioni in un luogo sicuro e consegnare la documentazione in caso di cessione del prodotto a terzi.

Fini d'utilizzo

L'apparecchio è idoneo per rimuovere erbacce e muschio nelle fughe delle piastrelle, in pavimentazioni in gomma o nei solchi dei marciapiedi in ambito domestico. Questo apparecchio non è adatto per l'uso industriale.

Qualsiasi altro utilizzo che non sia specificatamente elencato in queste istruzioni per l'uso può causare danni all'apparecchiatura e può essere causa di seri pericoli per l'utente.

L'utilizzatore è responsabile per infortuni o danni ad altre persone o alla proprietà delle stesse.

La ditta produttrice non è responsabile per danni causati da un utilizzo contrario a quanto specificato nelle norme o causati da utilizzo erraneo.

Descrizione generale

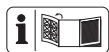

L'immagine dei principali componenti funzionali è riportata nella pagina ripiegabile fronte e retro.

Contenuto della confezione

Rimuovere l'apparecchio dalla confezione e controllare se è completo.

Smaltire il materiale di imballaggio secondo le disposizioni.

- Apparecchio
- 1 x spazzola metallica
- 1 spazzola di nylon
- Istruzioni per l'uso

Descrizione del funzionamento

La spazzola universale a mano ha come attuatore un motore elettrico.

Per pulire le fughe e le superfici a seconda delle esigenze si può utilizzare una spazzola metallica o una spazzola di nylon.

Il funzionamento delle singole parti è indicato nelle seguenti descrizioni.

Panoramica

- | | | |
|----------|----|------------------------------|
| A | 1 | Impugnatura |
| | 2 | Interruttore On/Off |
| | 3 | Scarico trazione |
| | 4 | Cavo di alimentazione |
| | 5 | Manico |
| | 6 | Vite a croce |
| | 7 | Pezzo intermedio |
| | 8 | Paraschizzi |
| | 9 | Spazzola di nylon |
| | 10 | Testa motore |
| | 11 | Rullo di guida |
| | 12 | Impugnatura supplementare |
| | 13 | Spazzola metallica |
| D | 14 | Alloggiamento della spazzola |

Dati tecnici

Spazzola universale.... PUB 150 A1

Tensione di motore U 230-240V~ (Corrente alternata); 50 Hz
Potenza P.....	150 W
Classe di protezione.....	□ II
Grado di protezione.....	IPX0
Numero di giri	1300 min ⁻¹
Peso (senza spazzola)	ca. 1,3 kg
Peso (solo spazzola)	ca. 0,25 kg
Livello di pressione acustica	
(L _{PA})	70,3 dB; K _{PA} = 3 dB
Livello di potenza acustica (L _{WA})	
misurata	81,6 dB; K _{WA} = 1,97 dB
garantito	84 dB
Vibrazioni (a _h)	
Impugnatura	
supplementare .	1,54 m/s ² ; K = 1,5 m/s ²
Impugnatura	1,32 m/s ² ; K = 1,5 m/s ²

I valori di rumorosità e vibrazione sono stati determinati conformemente alle prescrizioni e norme citate nella dichiarazione di conformità.

Indossare le protezioni acustiche.

Il valore complessivo di vibrazione indicato e il valore sulle emissioni rumorose riportato sono stati misurati secondo una procedura di controllo regolata da norme e possono essere utilizzati per il confronto fra un utensile elettrico e un altro.

Il valore complessivo di vibrazione indicato e il valore sulle emissioni rumorose riportato possono essere utilizzati anche per una stima temporanea del carico.



Avvertenza: Le emissioni sulle vibrazioni e la rumorosità possono differire dai valori indicati durante l'uso effettivo dell'elettrotensile, in base alla tipologia e la modalità in cui si utilizza

l'elettrotensile, in particolare quale tipo di pezzo viene lavorato.

Risulta necessario stabilire misure di sicurezza per la tutela dell'utilizzatore che si basino su un calcolo approssimativo del carico dovuto alle vibrazioni alle condizioni d'uso effettive (che includano tutti i fattori del ciclo d'impiego, fra cui ad esempio i tempi di riposo dell'utensile elettrico e quelli in cui si trova sì acceso, ma senza carico).

Indicazioni di sicurezza

Simboli e icone

Simboli sull'apparecchio:



Attenzione!
Leggere le istruzioni per l'uso.



Pericolo di lesioni da corpi estranei proiettati!
Tenere lontane dall'apparecchio le persone non addette ai lavori.



Attenzione!
Pericolo di lesioni a causa dell'utensile in rotazione!
Tenere lontano piedi e mani.



Indossare protezioni per l'udito e gli occhi.



Non esporre l'apparecchio all'umidità.



Attenzione! Prima dei lavori di pulizia e manutenzione e quando il cavo di allacciamento è danneggiato, staccare la spina di alimentazione dalla presa di corrente.



Indossare i guanti!



Indicazione del livello di potenza acustica L_{WA} garantito in dB



Gli apparecchi elettrici non vanno smaltiti con i rifiuti domestici.



Classe di protezione II (doppio isolamento)



Senso di rotazione della spazzola

Simboli riportati nelle istruzioni



Simboli di pericolo con indicazioni relative alla prevenzione di danni a cose e persone.



Pericolo di lesioni a causa di scosse elettriche.



Simboli di divieto con indicazioni relative alla prevenzione di danni.



Simboli di avvertenza con informazioni relative ad un uso corretto dell'apparecchio.

Indicazioni di sicurezza generali per utensili elettrici



AVVERTENZA! Leggere tutte le avvertenze di sicurezza, le istruzioni, le diciture e i dati tecnici di cui è provvisto questo utensile elettrico. La mancata osservanza delle indicazioni di sicurezza e delle istruzioni possono provocare scosse elettriche, incendi e/o lesioni gravi.

Conservare tutte le indicazioni di sicurezza e le istruzioni per una consultazione futura.

Il termine usato nelle indicazioni di sicurezza „Utensile elettrico“ si riferisce a utensili elettrici azionati con tensione di rete (con cavo di rete) e a utensili elettrici azionati con accumulatori (senza cavo di rete).

1) Sicurezza sul posto di lavoro

- a) Tenere la zona di lavoro pulita e ben illuminata.** Disordine o zone di lavoro non sufficientemente illuminate possono causare infortuni.
- b) Non lavorare con l'utensile elettrico in un ambiente a rischio di esplosioni, nel quale sono presenti liquidi, gas o polveri infiammabili.** Utensili elettrici generano scintille che possono infiammare la polvere o i vapori.
- c) Tenere bambini e altre persone lontane durante l'uso dell'utensile.** In caso di distrazioni si può perdere il controllo dell'apparecchio.

2) Sicurezza elettrica:

- a) La spina di allacciamento dell'utensile elettrico deve essere adatto alla presa. La spina non deve essere modificata in alcun modo. Non usare un adattatore insieme a utensili elettrici collegati a massa.** Spine non modificate riducono il rischio di scosse elettriche.
- b) Evitare il contatto del corpo con superfici collegate a massa, come anche da tubi, termosifoni, fornelli e frigoriferi.** Aumento del pericolo di scosse elettriche, quando il corpo è collegato a massa.
- c) Tenere gli utensili elettrici lonta-**

ni dalla pioggia e dall'umidità.

L'infiltrazione di acqua nell'utensile elettrico aumenta il pericolo di scosse elettriche.

- d) Non usare il cavo per trasportare, appendere l'utensile elettrico o per staccare la spina dalla presa. Tenere il cavo lontano da calore, olio, spigoli vivi o componenti in movimento.** Cavi danneggiati o attorcigliati aumentano il rischio di una scossa elettrica.
- e) Quando si lavora con un utensile elettrico all'aperto, usare solo prolunghe adatte anche per l'esterno.** L'uso di una prolunga adatta per l'esterno riduce il rischio di scosse elettriche.
- f) Se non è possibile evitare l'utilizzo dell'elettrodotto in ambiente umido, usare un interruttore differenziale.** L'impiego di un interruttore differenziale riduce il rischio di scossa elettrica.

3) Sicurezza delle persone:

- a) Prestare attenzione ai propri movimenti e lavorare con l'utensile elettrico usando raziocinio. Non usare un utensile elettrico, quando si è stanchi o si è sotto effetto di droghe, alcol o farmaci.** Un attimo di disattenzione durante l'uso dell'utensile elettrico può causare lesioni gravi.
- b) Indossare un'attrezzatura di sicurezza personale e sempre occhiali protettivi.** Indossando un'attrezzatura di sicurezza personale, come maschera antipolvere, scarpe di sicurezza antiscivolo, casco o protezione dell'udito a seconda dell'impiego dell'utensile elettrico si riduce il pericolo di lesioni.

- c) **Evitare la messa in esercizio incustodita. Assicurarsi che l'utensile elettrico sia spento, prima di allacciarlo all'alimentazione elettrica e/o all'accumulatore, di sollevarlo o trasportarlo.** Se durante il trasporto dell'utensile elettrico si tiene il dito sull'interruttore oppure si allaccia l'apparecchio all'alimentazione elettrica in condizioni accese, possono verificarsi infortuni.
- d) **Rimuovere gli strumenti di regolazione o i cacciaviti, prima di accendere l'utensile elettrico.** Un utensile o un cacciavite che si trova in un componente rotante dell'apparecchio, può provocare lesioni.
- e) **Evitare una postura anormale. Garantire una posizione stabile e mantenere l'equilibrio in ogni momento.** In questo modo l'utensile elettrico può essere controllato meglio in situazioni impreviste.
- f) **Indossare abbigliamento adeguato. Non indossare abiti larghi o gioielli. Tenere i capelli, l'abbigliamento e i guanti lontani dalle parti in movimento.** Capi di abbigliamento larghi, gioielli o capelli lunghi possono essere catturati dalle parti in movimento.
- g) **Se è possibile montare apparecchi aspirapolvere o di raccolta della polvere, applicarli e utilizzarli in modo corretto.** Il ricorso all'aspirapolvere può ridurre i danni dovuti alla polvere.
- h) **Non lasciarsi ingannare da un falso senso di sicurezza e rispettare regole di sicurezza per gli utensili elettrici, anche se dopo aver utilizzato più volte l'utensile elettrico si ha acquisito una certa confidenza.** Una movimentazione

accidentale può causare gravi lesioni nell'arco di una frazione di secondo.

- 4) **Uso e trattamento dell'utensile elettrico**
- a) **Non sovraccaricare l'apparecchio. Usare l'utensile elettrico destinato al tipo di lavoro da svolgere.** Con l'utensile elettrico adatto si lavora in modo migliore e più sicuro nel campo di potenza specificato.
- b) **Non usare utensili elettrici con l'interruttore difettoso.** Un utensile elettrico che non può essere acceso o spento è pericoloso e deve essere riparato.
- c) **Tirare la spina dalla presa e/o rimuovere una batteria rimovibile, prima di apportare modifiche all'apparecchio, sostituire pezzi di utensili a inserto o rimuovere l'utensile elettrico.** Questa misura previene l'avviamento involontario dell'utensile elettrico.
- d) **Conservare gli utensili elettrici non usati fuori dalla portata di bambini. Non lasciare usare l'apparecchio a persone che non hanno familiarizzato con lo stesso o che non hanno letto le istruzioni.** Utensili elettrici sono pericolosi se usati da persone inesperte.
- e) **Pulire l'utensile elettrico e l'utensile a inserto con accuratezza. Controllare se le parti in movimento funzionano perfettamente e non si inceppano, se sono presenti parti spezzate o danneggiate che possono compromettere il funzionamento dell'utensile elettrico. Fare riparare le parti danneggiate prima dell'impiego dell'apparecchio.**

Le cause di molti infortuni risiedono in una scarsa manutenzione degli utensili elettrici.

- f) Tenere gli utensili da taglio appuntiti e puliti.** Utensili da taglio curati con bordi taglienti appuntiti si inceppano meno facilmente e sono più facili da maneggiare.
- g) Usare l'utensile elettrico, gli accessori e i ricambi ecc. conformemente alle istruzioni. A tale proposito tenere in considerazione le condizioni di lavoro e l'attività da svolgere.** L'uso di utensili elettrici per scopi diversi da quelli previsti può generare situazioni pericolose.
- h) Mantenere le impugnature e le relative superfici asciutte, pulite e prive di olio e grasso.** Le impugnature e le relative superfici scivolose non consentono un uso e un controllo sicuri dell'utensile elettrico in situazioni imprevedibili.

5) Assistenza tecnica

- a) Fare riparare l'utensile elettrico da personale specializzato qualificato e solo con ricambi originali.** In questo modo si garantisce il mantenimento della sicurezza dell'utensile elettrico.

Ulteriori avvertenze di sicurezza

- Se il cavo di alimentazione di questo apparecchio è danneggiato, deve essere sostituito dal produttore o dal suo servizio clienti o da una persona ugualmente qualificata per evitare pericoli.
- Spegnerne il motore e staccare la spina di alimentazione dalla presa di

corrente, se:

- in caso di incidenti o malfunzionamenti,
- se non si utilizza l'apparecchio,
- quando si lascia incustodito l'apparecchio,
- quando si pulisce, sottopone a manutenzione l'apparecchio o prima di verifiche,
- se si trasporta l'apparecchio da un punto all'altro,
- si rimuove o sostituisce la spazzola di lavoro.
- Le spazzole non devono essere montate su macchine il cui numero di giri è superiore al numero di giri massimo ammesso della spazzola.
- Le spazzole danneggiate non devono essere utilizzate.
- Scolorimento da ruggine o altri segni di deformazione chimica o meccanica sul materiale di rivestimento possono causare guasti alla spazzola prima del tempo.
- Le spazzole devono essere conservate in opportuni scaffali, contenitori o scatole in modo da proteggerle dai seguenti agenti:
 - Elevata umidità dell'aria, caldo, acqua o altri liquidi che potrebbero causare il danneggiamento della spazzola
 - Acidi o vapori di acidi che potrebbero causare danneggiamenti
 - Temperature così basse da poter causare condensazione sulle spazzole se esse vengono esposte a zone ad elevate temperature
 - Deformazioni di qualsiasi componente della spazzola
- **Non utilizzare alcun accessorio diverso da quelli raccomandati da PARKSIDE.** Ciò può causare scossa elettrica o incendi.

RISCHI RESIDUI

Anche se questo utensile elettrico viene usato conformemente alle disposizioni, rimangono sempre rischi residui. I seguenti pericoli possono verificarsi in relazione alla tipologia costruttiva e al tipo di esecuzione di questo elettrodomestico:

- Lesioni da taglio
- Danni all'udito, qualora non venga indossata un'adeguata protezione dell'udito.
- Danni agli occhi in caso di mancato utilizzo di un'adeguata protezione oculare.



Avvertenza! Questo utensile elettrico genera un campo magnetico durante il funzionamento. In determinate condizioni questo campo può compromettere gli impianti medici attivi o passivi. Per ridurre il pericolo di lesioni gravi o letali, consigliamo alle persone con impianti medici di consultare il medico e il produttore dell'impianto medico prima di azionare la macchina.

Istruzioni di montaggio

B Montaggio dell'apparecchio

- Inserire il pezzo intermedio (7) sulla testa del motore (10).
- Inserire l'impugnatura (5) sul pezzo intermedio (7).
- Avvitare il pezzo intermedio (7) con le quattro viti a croce (6).

C Montaggio del paraschizzi e del rullo di guida

- Far scorrere il paraschizzi (8) sulla guida sulla testa del motore (10) fino a quando non si innesta in posizione.

- Inserire il rullo di guida (11) nelle sedi presenti nella testa del motore (10).

D Inserimento/sostituzione della spazzola

Inserimento della spazzola

- Premere l'alloggiamento della spazzola (14) in direzione della testa del motore (10).
- Tenere premuto l'alloggiamento della spazzola (14).
- Inserire la spazzola desiderata (9/13) nell'alloggiamento della spazzola (14).
- Premere la spazzola (9/13) nell'alloggiamento della spazzola (14) in direzione della testa del motore (10).
- Rilasciare l'alloggiamento della spazzola (14).

Sostituire la spazzola

- Premere l'alloggiamento della spazzola (14) in direzione della testa del motore (10).
- Tenere premuto l'alloggiamento della spazzola (14).
- Rimuovere la spazzola (9/13).
- Inserire la spazzola desiderata (9/13) nell'alloggiamento della spazzola (14).
- Premere la spazzola (9/13) nell'alloggiamento della spazzola (14) in direzione della testa del motore (10).
- Rilasciare l'alloggiamento della spazzola (14).

Uso



Attenzione, pericolo di lesioni! Verificare il corretto funzionamento dell'apparecchio prima di ogni uso. Durante il lavoro indossare sempre una protezione per gli occhi.



Prima di qualsiasi intervento sull'apparecchio, staccare la spina di alimentazione. Pericolo di lesioni.



Osservare la protezione contro il rumore e le normative locali.



Accensione e spegnimento

1. Creare un passante al termine della prolunga e appenderlo alla sicurezza antistrappo cavo (53). Vedere l'immagine dettagliata **A**.
2. Collegare l'apparecchio all'alimentazione.
3. Azionare l'interruttore di accensione/spegnimento (2).
4. Per spegnere, rilasciare l'interruttore di accensione/spegnimento (2). Non è possibile una commutazione permanente.



Dopo lo spegnimento dell'apparecchio, la spazzola continua a girare per un breve tempo. Tenere lontano mani e piedi.



L'interruttore di accensione/spegnimento non deve essere bloccato. In presenza di un interruttore danneggiato non è consentito l'uso dell'apparecchio. Pericolo di lesioni quando il motore non si spegne dopo che si è lasciato l'interruttore di accensione/spegnimento.

Avvertenze per l'utilizzo



Attenzione Pericolo di lesioni!

- Ispezionare la spazzola prima dell'uso. Non utilizzare spazzole danneggiate. Sostituire la spazzola quando usurata o danneggiata.
- Usare solo spazzole originali.
- Non lavorare mai in caso di pioggia o fondo bagnato. Sussiste il pericolo di scossa elettrica.
- In corrispondenza di pendenze, lavorare sempre obliquamente ad esse.
- Evitare il contatto con ostacoli fissi (pietre, mura, staccionate, ecc.) per non danneggiare l'apparecchio.
- Durante le pause e per il trasporto, disattivare l'apparecchio e attendere che la spazzola si fermi.

Uso dell'apparecchio:



Durante il lavoro non strofinare mai la spazzola in metallo e nylon su pavimenti di plastica o altri pavimenti delicati. Altrimenti la superficie può graffiarsi o danneggiarsi. Per questi danni non ci assumiamo alcuna responsabilità. Prima testare la spazzola su un punto non a vista.

- Far procedere l'apparecchio a passo d'uomo.
- La freccia  indica il senso di rotazione della spazzola sul paraschizzi.
- Testare l'apparecchio prima dell'uso su pavimenti sensibili in punti non visibili.

Scelta della spazzola adatta

La sostituzione delle spazzole è descritta nel capitolo „Istruzioni di montaggio“.

Spazzola metallica (n° A 13):

Per rimuovere macchie ostinate ed erbacce su fondi non sensibili.



Utilizzare la spazzola metallica solo su fondo non delicato (strada, marciapiede), in quanto il rivestimento potrebbe danneggiarsi o graffiarsi.

Spazzola di nylon (n° A 9):

Per rimuovere erbacce, macchie e muschio da piccole fughe sottili.

Pulizia e manutenzione



Prima di qualsiasi intervento sull'apparecchio, staccare la spina di alimentazione.



Rivolgersi al servizio clienti autorizzato per i lavori non contemplati dalle presenti istruzioni d'uso. Pericolo di lesioni!

Pulizia



Non spruzzare l'apparecchio con acqua e pulirlo sotto acqua corrente. Pericolo di scocca elettrica e l'apparecchio potrebbe danneggiarsi.

Tenere sempre pulito l'apparecchio. Non utilizzare detergenti o solventi aggressivi.

- Dopo ogni uso pulire l'apparecchio, la spazzola e il paraschizzi con una spazzola morbida o un panno.
- Tenere pulite le fessure di aerazione.



Manutenzione

- Utilizzare solo pezzi di ricambio e accessori forniti e raccomandati dal produttore.
- Prima di ogni uso effettuare un controllo a vista dell'apparecchio. Non utilizzare l'apparecchio se i dispositivi di protezione, le viti o i perni mancano, sono usurati o danneggiati.
- Ispezionare la spazzola prima dell'uso. Non utilizzare spazzole danneggiate. Sostituire la spazzola quando usurata o danneggiata.

Trasporto

- Se si trasporta l'apparecchio da un punto all'altro, spegnere il motore, staccare la spina di alimentazione e attendere l'arresto completo della spazzola.
- Trasportare l'apparecchio con due mani.

Conservazione

- Riporre l'apparecchio in un luogo asciutto al riparo dalla polvere e fuori dalla portata dei bambini.
- Non esporre l'apparecchio per lungo tempo alla luce solare diretta. L'apparecchio potrebbe danneggiarsi.
- Non avvolgere l'apparecchio in un sacchetto di plastica, in quanto potrebbero formarsi umidità e funghi.

Smaltimento/Protezione dell'ambiente

Effettuare lo smaltimento dell'apparecchio, degli accessori e della confezione nel rispetto dell'ambiente presso un punto di raccolta per riciclaggio.



Le apparecchiature non si devono smaltire insieme ai rifiuti domestici. Il simbolo con il cassonetto sbarrato indica che al termine della durata di utilizzo il prodotto non può essere gettato con i rifiuti domestici.

Direttiva 2012/19/UE sui rifiuti di apparecchiature elettriche ed elettroniche: Il consumatore è tenuto per legge al corretto riciclaggio nel rispetto dell'ambiente degli apparecchi elettrici ed elettronici al termine della loro vita utile. In questo modo si garantisce che vengano riciclati nel rispetto dell'ambiente e delle risorse.

A seconda del recepimento nel diritto nazionale, le possibilità sono le seguenti:

- restituzione al punto vendita,
- conferimento ad un centro di raccolta ufficiale,
- rispedizione al produttore/commerciante.

Tali disposizioni non contemplano gli accessori e i dispositivi ausiliari privi di componenti elettrici a corredo dell'apparecchio da smaltire.

Pezzi di ricambio/Accessori

È possibile ordinare pezzi di ricambio e accessori all'indirizzo www.grizzlytools.shop

In caso di problemi con la procedura d'ordine, utilizzare il modulo di contatto. Per ulteriori domande rivolgersi al "Service-Center" (vedere pagina 123).

Pos.	Denominazione	numeri d'ordine
A 9	Spazzola di nylon	91110210
A 13	Spazzola metallica	91110211

Garanzia

Gentile cliente,

Su questo apparecchio Le viene concessa una garanzia di 3 anni a partire dalla data di acquisto.

In caso di difetti di questo prodotto può avanzare diritti legali nei confronti del venditore del prodotto. Tali diritti legali non vengono limitati dalla nostra garanzia qui di seguito rappresentata.

Condizioni di garanzia

Il termine di garanzia inizia con la data di acquisto. La preghiamo di conservare in un luogo sicuro lo scontrino fiscale originale. Questo documento viene richiesto come prova d'acquisto.

Qualora subentrasse un difetto di materiale o di fabbricazione entro tre anni a partire dalla data di acquisto di questo prodotto, il prodotto verrà riparato o sostituito – a nostra discrezione - gratuitamente da noi. Questa prestazione di garanzia presuppone che venga presentato entro il termine di tre anni l'apparecchio difettoso e la prova d'acquisto (scontrino fiscale) e descritto brevemente per iscritto in che cosa consiste il difetto e quando si è verificato.

Se il difetto è coperto dalla nostra garanzia, riceverà il prodotto riparato oppure un prodotto nuovo. Con la riparazione o la sostituzione del prodotto non inizia un nuovo periodo di garanzia.

Tempo di garanzia e diritti legali per vizi della cosa

Il periodo di garanzia non viene prolungato. Questo vale anche per parti sostituite e riparate. Difetti e vizi presenti già al momento dell'acquisto devono essere segnalati immediatamente dopo la rimozione dall'imballaggio. Riparazioni che accorrono dopo il periodo di garanzia sono a pagamento.

Volume di garanzia

L'apparecchio è stato prodotto accuratamente secondo severe direttive di qualità e controllato con coscienza prima della consegna.

La prestazione di garanzia vale per difetti di materiale o di fabbricazione. Questa garanzia non si estende ai componenti del prodotto che sono soggetti a normale usura e che quindi possono essere visti come parti di usura (p. es. spazzole) oppure per danneggiamenti delle parti fragili (p. es. interruttori).

Questa garanzia decade se il prodotto è stato danneggiato, non usato correttamente o non mantenuto. Per un uso corretto del prodotto devono essere osservate tutte le indicazioni riportate nelle istruzioni per l'uso. Destinazioni d'uso e azioni sconsigliate nelle istruzioni d'uso o dalle quali si viene avvertiti, sono tassativamente da evitare.

Il prodotto è destinato solo per i privati e non per uso commerciale. In caso di uso improprio, esercizio della forza e interventi non effettuati dalla nostra filiale di assistenza tecnica autorizzata, decade la garanzia.

Svolgimento in caso di garanzia

Per garantire una rapida elaborazione della Sua pratica, La preghiamo di seguire le seguenti indicazioni:

- per tutte le richieste tenere a portata di mano lo scontrino fiscale e il codice articolo (IAN 415649_2204) come prova d'acquisto.
- I codici articolo sono riportati sulla targhetta del tipo.
- Nel caso in cui si dovessero verificare difetti funzionali o altri vizi, La preghiamo di contattare **telefonticamente** o per **e-mail**. Riceverà ulteriori informazioni

sullo svolgimento del Suo reclamo.

- Un prodotto rilevato come difettoso può essere inviato con porto franco all'indirizzo di assistenza comunicato, previa consultazione del nostro servizio di assistenza tecnica, allegando la prova d'acquisto (scontrini fiscali) e l'indicazione, in che cosa consiste il difetto e quando si è verificato. Per evitare problemi di accettazione e costi aggiuntivi, usare tassativamente solo l'indirizzo che Le è stato comunicato. Assicurarsi che la spedizione non avvenga in porto assegnato, con merce ingombrante, corriere espresso o altro carico speciale. Spedire l'apparecchio inclusi tutti gli accessori forniti insieme al momento dell'acquisto e garantire un imballaggio di trasporto sufficientemente sicuro.

Servizio di riparazione

Riparazioni **non soggette alla garanzia** possono essere effettuate dietro fattura dalla nostra filiale di assistenza tecnica previo preventivo gratuito da parte della stessa. Possiamo lavorare solo apparecchi che vengono spediti sufficientemente imballati e affrancati.

Attenzione: Spedire l'apparecchio alla nostra filiale in condizioni pulite e con l'indicazione del difetto.

Apparecchi spediti in porto assegnato - con merce ingombrante, corriere espresso o altro carico speciale - non vengono accettati.

Lo smaltimento degli apparecchi difettosi spediti viene effettuato da noi gratuitamente.

Service-Center

IT

Assistenza Italia

Tel.: 800781188

E-Mail: grizzly@lidl.it

IAN 415649_2204

MT

Assistenza Malta

Tel.: 80062230

E-Mail: grizzly@lidl.com.mt

IAN 415649_2204

Importatore

Non dimenticare che il seguente indirizzo non è un indirizzo di assistenza tecnica. Contattare prima di tutto il centro di assistenza tecnica sopra nominato.

Grizzly Tools GmbH & Co. KG

Stockstädter Straße 20

63762 Großostheim

Germania

www.grizzlytools.de

Tartalom

Bevezető	124
Rendeltetés	124
Általános leírás	125
A csomag tartalma.....	125
Működés leírása	125
Áttekintés	125
Műszaki adatok	125
Biztonsági utasítások	126
Szimbólumok és piktogramok	126
A készüléken található képjelek	126
Az utasításban található szimbólumok	126
További biztonsági utasítások	129
Maradék rizikó	129
Összeszerelési útmutató	130
Készülék összeszerelése.....	130
Fröccsenés elleni védelem és vezető görgő felszerelése	130
Kefe behelyezése/cseréje	130
Használat	130
Be- és kikapcsolás	131
Munkavégzéssel kapcsolatos utasítások.....	131
A megfelelő kefe kiválasztása.....	131
Tisztítás és karbantartás	132
Tisztítás.....	132
Karbantartás	132
Szállítás	132
Tárolás	132
HU JÓTÁLLÁSI TÁJÉKOZTATÓ	133
Ártalmatlanítás / Környezetvédelem	135
Pótalkatrészek/Tartozékok	135
Az eredeti CE megfelelőségi nyilatkozat fordítása	206
Robbantott ábra	213

Bevezető

Gratulálunk az Ön által megvásárolt új berendezéshez. Ezzel egy kiváló minőségű termék mellett döntött.

A jelen készülék minőségét a gyártás alatt ellenőrizték és alávetették egy végső ellenőrzésnek. Ezzel a készülék működőképessége biztosított.



A használati útmutató a termék részét képezi. Fontos utasításokat tartalmaz a biztonságra, a használatra és a hulladékel távolításra vonatkozóan. A termék használata előtt ismerkedjen meg az összes kezelési és biztonsági útmutatással. A terméket csak a leírtaknak megfelelően és a megadott használati területen lehet alkalmazni.

Őrizze meg jól az útmutatót és a termék harmadik személynek való továbbadása esetén mellékelje az összes dokumentumot.

Rendeltetés

A készülék ház körüli burkolólapok, térburkoló kövek közötti vagy járdaszegély melletti vízelvezető csatornában lévő gaz és moha eltávolítására alkalmas. A készülék nem alkalmas ipari használatra.

A készülék minden további, a jelen használati útmutatóban nem kifejezetten engedélyezett alkalmazása esetén kár keletkezhet a készülékben és komoly veszélyt jelenthet a felhasználó számára. A készüléket kezelő vagy felhasználó személy felelős más személyeknek okozott balesetekért vagy tulajdonukon okozott károkért.

A gyártó nem vállal felelősséget a nem rendeltetésszerű használatból vagy helytelen kezeléssel eredő károkért.

Általános leírás

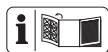

A fontosabb komponensek ábrája az elülső és a hátsó kihajtható oldalon található.

A csomag tartalma

Csomagolja ki a készüléket, majd ellenőrizze, hogy hiánytalan-e. Ártalmatlanítsa megfelelően a csomagolóanyagot.

- készülék
- 1 x fém kefe
- 1 x nejlon kefe
- használati útmutató

Működés leírása

A kézi univerzális kefe villanymotoros hajtással rendelkezik.

A rések és a felületek tisztításához igény szerint drótkefe vagy nejlon kefe használható.

A kezelőelemek funkciója az alábbi leírásban található.

Áttekintés

- | | |
|----------|-----------------------------|
| A | 1 markolat |
| | 2 be-, kikapcsoló |
| | 3 kábeltartó |
| | 4 hálózati kábel |
| | 5 markolatrész |
| | 6 keresztornyú csavar |
| | 7 középső rész |
| | 8 fröccsenés elleni védelem |
| | 9 nejlon kefe |
| | 10 motorfej |
| | 11 vezető görgő |
| | 12 segédfogantyú |
| | 13 drótkefe |
| D | 14 kefebefogó |

Műszaki adatok

Tisztítókefe PUB 150 A1

Motorfeszültség	U 230-240V~ (váltóáram), 50 Hz
Teljesítmény P 150 W
Védelmi osztály II
Védelmi mód IPX0
Fordulatszám n_{max} 1300 min ⁻¹
Súly (kefék nélkül) kb. 1,3 kg
Súly (csak kefék) kb. 0,25 kg
Hangnyomásszint	
(L_{pA}) 70,3 dB(A); $K_{pA} = 3$ dB
Hangteljesítményszint (L_{WA})	
mért 81,6 dB(A); $K_{WA} = 1,97$ dB
garantált 84 dB(A)
Rezgés (a_h)	
Pótmarkolat 1,54 m/s ² ; $K = 1,5$ m/s ²
Markolat 1,32 m/s ² ; $K = 1,5$ m/s ²

A zaj- és rezgési értékek megállapítása a megfelelőségi nyilatkozatban megnevezett szabványok és rendelkezések alapján történt.

Viseljen hallásvédőt.

A megadott rezgés-összérték és a megadott zajkibocsátási érték szabványosított mérési eljárással lett meghatározva és felhasználható az elektromos kéziszerszám egy másik készülékkel történő összehasonlítására.

A megadott rezgés-összérték és a megadott zajkibocsátási érték a terhelés előzetes megbecsüléséhez is felhasználható.



Figyelmeztetés: A rezgés- és zajkibocsátási értékek az elektromos kéziszerszám tényleges használata során eltérhetnek a megadott értékektől az elektromos kéziszerszám használatától és különösen attól függően, hogy milyen munkadarab kerül megmunkálásra.

A kezelő védelme érdekében biztonsági intézkedéseket kell hozni, amelyek a tényleges felhasználási körülmények során történő rezgésterhelés becslésén alapulnak (ugyanakkor a működési ciklus minden részét, például azokat az időszakokat is figyelembe kell venni, amikor az elektromos kéziszerszám ki van kapcsolva, és amikor bár be van kapcsolva, de terhelés nélkül fut).

Biztonsági utasítások

Szimbólumok és piktogramok

A készüléken található képek



Figyelem!



Figyelmesen olvassa végig a kezelési utasítást.



Kirepülő alkatrészek okozta sérülésveszély!



Tartsa távol a közelben tartózkodó személyeket a készüléktől.



Figyelem!



Forgó szerszám okozta sérülésveszély! Tartsa távol a lábait és a kezeit.



Hordjon szem- és fülvédőt.



Soha ne tegye ki a készüléket nedvességnek.



Sérülésveszély!



Beállítások vagy tisztítási munkák végzése előtt, illetve ha a hálózati kábel beakadt vagy megsérült, a motort ki kell kapcsolni és ki kell húzni a hálózati csatlakozó dugót.



Viseljen védőkesztyűt!



A hangteljesítmény-szint megadása L_{WA} (dB)



Az elektromos készülékek nem tartoznak a háztartási hulladékok közé.



Védelmi osztály II (kettős szigetelés)



Kefe menetiránya

Az utasításban található szimbólumok



Veszélyre figyelmeztető jel a személyi sérülések és anyagi károk elkerülése érdekében.



Veszélyre utaló jelzés áramütés okozta személyi sérülések megelőzésére vonatkozó információval.



Felszólító jelzés (a felkiáltó jel helyett a felszólítás magyarázva van) károk megelőzésére vonatkozó információval.



Utaló jelek a készülék jobb kezelésére vonatkozó információkkal.

Általános biztonsági tudnivalók elektromos szerszámgépekhez



FIGYELMEZTETÉS! Olvassa el az elektromos kéziszerszámhoz tartozó összes biztonsági utasítást, tudnivalót, illusztrációt és műszaki adatot.

A biztonsági tudnivalók és utasítások betartásának elmulasztása áramütést, tüzet és/vagy súlyos sérüléseket okozhat.

A jövőbeni használat érdekében őrizzen meg minden biztonsági tudnivalót és útmutatót.

A biztonsági tudnivalókban alkalmazott „elektromos szerszámgép” fogalom hálózatról működtetett elektromos szerszámgépekre (hálózati kábellel) és akkuval működtetett elektromos szerszámgépekre (hálózati kábel nélkül) vonatkozik.

1) Munkahelyi biztonság

- a) **Munkaterületét mindig tartsa tisztán és jól megvilágítva.** A rendetlenség vagy a megvilágítatlan munkaterületek balesetekhez vezethetnek.
- b) **Ne dolgozzon az elektromos szerszámgéppel robbanásveszélyes környezetben, ahol éghető folyadékok, gázok vagy porok találhatók.** Az elektromos szerszámgépek szikrákat hoznak létre, melyek meggyújthatják a port vagy a gőzöket.
- c) **Az elektromos szerszámgép használata közben tartsa távol a gyermekeket és az egyéb személyeket.** Ha elvonják a figyelmét, elveszítheti a szerszámgép feletti uralmat.

2) Elektromos biztonság

- a) **Az elektromos szerszámgép csatlakozó dugójának passzolnia kell a dugaszoló aljzatba. A dugót semmilyen módon sem szabad módosítani. Ne használjon adapterdugókat védőföldelt elektromos szerszámgépekkel együtt.** A módosítás nélküli dugók és a megfelelő dugaszoló aljzatok csökkentik az áramütés kockázatát.
- b) **Kerülje teste érintkezését a földelt felületekkel, mint pl. csövekkel, fűtőtestekkel, tűzhelyekkel és hűtőszekrényekkel.** Megnő az áramütés veszélyének kockázata, ha az Ön teste földelve van.
- c) **Az elektromos szerszámgépeket esőtől**

és nedvességtől távol kell tartani. Nő az áramütés kockázata, ha víz hatol be az elektromos szerszámgépbe.

- d) **Ne használja a kábelt rendeltetésétől eltérő célokra, az elektromos szerszámgép hordozásához, felakasztásához vagy a dugó dugaszoló aljzatból történő kihúzásához. Tartsa távol a kábelt hőtől, olajtól, éles peremektől vagy mozgásban lévő készülékelemektől.** A sérült vagy összegabalyodott kábelek növelik az áramütés kockázatát.
- e) **Ha egy elektromos szerszámgéppel a szabadban akar dolgozni, csak olyan hosszabbító kábelt használjon, amely külső terekben is alkalmazható.** A kültéri használatra alkalmas hosszabbító kábel alkalmazása csökkenti az áramütés kockázatát.
- f) **Ha az elektromos kéziszerszám nedves helyen történő használata elkerülhetetlen, használjon áram-védőkapcsolót.** Az áram-védőkapcsoló használata csökkenti az áramütés kockázatát.

3) Személyek biztonsága

- a) **Legyen figyelmes, ügyeljen arra, hogy mit csinál és végezze a munkát racionálisan az elektromos szerszámgéppel. Soha ne használjon elektromos szerszámgépet, ha fáradt, illetve kábítószerek, alkohol vagy gyógyszerek hatása alatt áll.** Egy elektromos szerszámgép használata közben egyetlen figyelmetlen pillanat is komoly sérülésekhez vezethet.
- b) **Hordjon személyi védőfelszerelést és mindig egy védőszemüveget.** A személyi védőfelszerelés, mint a pormaszok, a csúszásálló biztonsági cipők, a védősisak vagy a hallásvédő viselése, az elektromos szerszámgép mindenkorai fajtája és alkalmazása függvényében, csökkenti a

sérülések kockázatát.

- c) **Kerülje a véletlen üzembe helyezést.** Győződjön meg arról, hogy az elektromos szerszámgép ki van kapcsolva, mielőtt áramellátásra és/vagy akkura csatlakoztatja, felemeli vagy hordozza. Balesetekhez vezethet, ha az elektromos szerszámgép hordozása közben a kapcsolón tartja az ujját, vagy a készüléket bekapcsolva csatlakoztatja az áramellátásra.
- d) **Az elektromos szerszámgép bekapcsolása előtt távolítsa el a beállító szerszámokat vagy a csavarkulcsot.** A forgó készülékreszekben lévő szerszám vagy kulcs sérülésekhez vezethet.
- e) **Kerülje az abnormális testtartást.** Gondoskodjon a stabil álló helyzetről és mindenkor tartsa meg egyensúlyát. Így váratlan helyzetekben jobban tudja kontrollálni az elektromos szerszámgépet.
- f) **Viseljen megfelelő ruházatot. Ne viseljen bő ruházatot vagy ékszereket.** Haját, ruházatát és kesztyűit tartsa távol a mozgásban lévő alkotóelemektől. A mozgásban lévő alkotóelemek elkapathatják a laza ruházatot, az ékszereket vagy a hosszú haját.
- g) **Amennyiben a készülékhez porelszívó és porgyűjtő berendezés is szerelhető, akkor azokat fel kell helyezni és megfelelően használni kell.** Porelszívó alkalmazása csökkentheti a por miatti veszélyeztetéseket.
- h) **Ne gondolja, hogy biztonságban van és ne hagyja figyelmen kívül az elektromos kéziszerszámokra vonatkozó biztonsági előírásokat akkor sem, ha többszöri használat után jól ismeri az elektromos kéziszerszám használatát.** A figyelmetlenség már a másodperc törtrésze alatt is súlyos sérülésekhez vezethet.

4) Az elektromos szerszámgép alkalmazása kezelése

- a) **Ne terhelje túl a készüléket.** Munkájához használja az annak megfelelő elektromos szerszámgépet. A megfelelő elektromos szerszámgéppel jobban és biztonságosabban dolgozhat a megadott teljesítménytartományban.
- b) **Ne használjon olyan elektromos szerszámgépet, melynek meghibásodott a kapcsolója.** A nem be- vagy kikapcsolható elektromos szerszámgép veszélyes és meg kell javíttatni.
- c) **Húzza ki a hálózati csatlakozódugót a csatlakozóaljzatból és/vagy távolítsa el a levehető akkumulátort, mielőtt beállításokat végez a készüléken, betétszerszámokat cserél vagy az elektromos kéziszerszámot elteszi.** Ez az óvintézkedés megakadályozza az elektromos szerszámgép véletlen beindulását.
- d) **A használaton kívül lévő elektromos szerszámgépek tárolása gyermekek által el nem érhető helyen történjen. Ne engedje, hogy olyan személyek használják a készüléket, akik azt nem ismerik és jelen utasításokat nem olvasták el.** Az elektromos szerszámgépek veszélyesek, ha azokat tapasztalatlan személyek használják.
- e) **Gondosan ápolja az elektromos kéziszerszámot és a betétszerszámokat.** Ellenőrizze, hogy a mozgatható alkotóelemek kifogástalanul működjenek, és ne szoruljanak, illetve hogy ne legyenek eltörve vagy olyan mértékben megsérülve alkotóelemek, hogy az csorbítsa az elektromos szerszámgép működését. A készülék használata előtt a sérült alkotóelemeket javíttassa meg. Számos baleset okát a rosszul karbantartott elektromos szerszámgép képezik.

- f) **A vágószerszámokat tartsa élesen és tisztán.** A gondosan ápolta, éles vágó-élekkel rendelkező vágószerszámok kevésbé szorulnak be és könnyebben vezethetők.
- g) **Az elektromos szerszámgépet, a tartozékokat, a behelyezhető szerszámokat stb. alkalmazza jelen utasításoknak megfelelően. Eközben vegye figyelembe a munkafeltételeket és a kivitelezendő tevékenységet.** Az elektromos szerszám- gépek rendeltetés szerinti alkalmazá- saktól eltérő célra történő használata veszélyes szituációkat teremthet.
- h) **A markolatokat és fogófelületeket tartsa szárazon, tisztán és olaj- illetve zsírmen- tesen.** A csúszós markolatok és fogófelü- letek nem teszik lehetővé az elektromos kéziszerszám biztonságos használatát és irányítását váratlan helyzetekben.

5) Vevőszolgálat

- a) **Elektromos szerszámgépe javításához csak szakképzett szakszemélyzetet és csak eredeti pótalkatrészeket vegyen igénybe.** Ezzel biztosított, hogy az elektromos szerszámgép biztonságos marad.

További biztonsági utasítások

- Ha megsérül a készülék hálózati csatlakozóvezetéke, akkor azt a veszélyek elkerülése érdekében a gyártónak vagy ügyfélszolgálatának vagy egy hasonlóan szakképzett személynek kell kicserélni.
- Kapcsolja le a motort és húzza ki a hálózati csatlakozódugót:
 - baleset vagy üzemzavar esetén,
 - ha nem használja a készüléket,
 - ha felügyelet nélkül hagyja a készüléket,

- ha tisztítást, karbantartást végez vagy ellenőrzés előtt,
- ha egyik helyről a másikra szállítja a készüléket,
- ha leveszi vagy kicseréli a munkakefét.
- A keféket nem szabad olyan gépekre szerelni, amelyek fordulatszáma meghaladja a kefék legnagyobb megengedett fordulatszámát.
- Nem szabad sérült keféket használni.
- A kefeanyagon lévő rozsdás elszíneződések vagy vegyi, illetve mechanikai elváltozások egyéb jelei a kefe korai meghibásodását okozhatják.
- A keféket megfelelő polcokon, tárolóeszközökben vagy dobozokban kell tárolni úgy, hogy védve legyenek a következő hatásokkal szemben:
 - magas páratartalom, hő, víz vagy más folyadékok, amik kárt tehetnek a kefében
 - savak vagy savak gőzei, amik kárt okozhatnak
 - olyan alacsony hőmérsékletek, amelyek páralecsapódást okoznak a keféken, ha magasabb hőmérsékletű területre viszik azokat
 - valamelyik kefe-alkotórész deformációja
- **Ne használjon olyan tartozékokat, amelyeket a PARKSIDE nem ajánl.** Ez áramütést vagy tüzet okozhat.

Maradék rizikó

Akkor is, ha Ön az elektromos szerszámát az előírásoknak megfelelően használja, mindig fennáll egy bizonyos maradék rizikó. A következő veszélyek léphetnek fel az elektromos szerszám felépítésével és kivitelezésével kapcsolatban:

- a) **Halláskárosodás, ha nem visel megfelelő hallásvédelmet.**

- b) A kéz és kar rezgésből adódó egészségkárosodása, amennyiben a készüléket hosszabb ideig vagy nem megfelelően használja vagy a készülék nincs megfelelően karbantartva.
- c) Szemkárosodás, ha nem visel megfelelő védőszemüveget.



Figyelem! A jelen elektromos szerzőszám üzem közben elektromágneses mezőt gerjeszt. Ez a mező bizonyos körülmények között aktív vagy passzív módon orvosi implantátumokat befolyásolhat. Annak érdekében, hogy a komoly vagy halálos sérülések veszélyét csökkentse, az orvosi implantátumokat viselő személyeknek ajánljuk, konzultálniuk orvosukkal és az orvosi implantátum gyártójával, mielőtt használnák a gépet.

Összeszerelési útmutató

B Készülék összeszerelése

1. Helyezze a középső részt (7) a motorfejre (10).
2. Helyezze a markolatrészt (5) a középső részre (7).
3. Csavarozza rá erősen a középső részt (7) a négy keresztornyú csavarral (6).

C Fröccsenés elleni védelem és vezető görgő felszerelése

1. Csúsztassa a fröccsenés elleni védelmet (8) a motorfejen (10) lévő sínre, amíg az a helyére kattan.
2. Helyezze a vezető görgőt (11) a motorfejen (10) lévő befogóba.

D Kefe behelyezése/cseréje

Kefe behelyezése

1. Nyomja a kefebefogót (14) a motorfej (10) irányába.
2. Tartsa lenyomva a kefebefogót (14).
3. Helyezze a kívánt kefét (9/13) a kefebefogóba (14).
4. Nyomja a kefét (9/13) a kefebefogóban (14) a motorfej (10) irányába.
5. Engedje el a kefebefogót (14).

Kefecsere

1. Nyomja a kefebefogót (14) a motorfej (10) irányába.
2. Tartsa lenyomva a kefebefogót (14).
3. Vegye ki a kefét (9/13).
4. Helyezze a kívánt kefét (9/13) a kefebefogóba (14).
4. Nyomja a kefét (9/13) a kefebefogóban (14) a motorfej (10) irányába.
5. Engedje el a kefebefogót (14).

Használat



Vigyázat, sérülésveszély!
Minden használat előtt ellenőrizze a készülék működését. A készülékkel történő munkavégzés során mindig viseljen szemvédőt.



A készüléken végzendő bármilyen munka előtt húzza ki a hálózati csatlakozódugót. Sérülésveszély áll fenn.



Ügyeljen a zajvédelemre és a helyi előírásokra.

E Be- és kikapcsolás

1. A kábel tehermentesítéséhez csináljon egy hurkot a hosszabbítókábel végéből és akassza be a kábeltartóba (3).
2. Csatlakoztassa a készüléket a hálózati feszültségre.
3. A bekapcsoláshoz nyomja meg a be-, kikapcsolót (2).
4. A kikapcsoláshoz engedje el a be-/kikapcsolót (2). Tartós működtetés nem lehetséges.



A készülék kikapcsolása után néhány másodpercig még tovább forog a kefe. Tartsa távol a kezét és a lábát.



A be-/kikapcsolót nem szabad reteszelni. Sérült kapcsoló esetén nem szabad tovább dolgozni a készülékkel. Sérülésveszély áll fenn, ha a motor nem kapcsol ki a be-/kikapcsoló elengedése után.

Munkavégzéssel kapcsolatos utasítások



Figyelem Sérülésveszély!

- Ellenőrizze a kefét a használat előtt. Ne használjon sérült keféket. Cserélje ki a sérült vagy kopott kefét.
- Csak eredeti keféket használjon.
- Ne dolgozzon esőben vagy nedves talajon. Áramütés veszélye áll fenn.
- Lejtőkön mindig a lejtőhöz képest keresztirányba dolgozzon.
- Ne érjen kemény tárgyakhoz (kövek, falak, léckerítés, stb.), hogy ne keletkezzen kár a készülékben.

- Kapcsolja ki a készüléket munkaszünetekben és a készülék szállítása előtt és várja meg, amíg a kefe teljesen leáll.

A készülékkel történő munkavégzés:



Fém és nejlon kefékkel történő munkavégzés közben semmiképpen ne súroljon műanyag vagy más érzékeny padlóburkolat-anyagot. Ellenkező esetben összekarcolhatja vagy megrongálhatja a felületet. Ilyen jellegű károkért nem vállalunk felelősséget. Előzőleg tesztelje a kefét egy kevésbé feltűnő helyen.

- Haladjon a készülékkel lépéstempóban.
- A fröccsenés elleni védelmen lévő nyíl  jelzi a kefe forgásirányát.
- Érzékeny talajon történő használat előtt tesztelje a készüléket egy nem feltűnő helyen.

A megfelelő kefe kiválasztása

A kefecserle leírása az „Összeszerelési útmutató” fejezetben található.

Fém kefe (A 13):

Ellenálló talajon lévő makacs zuzmók és mohák eltávolításához.



A fém kefét csak ellenálló talajon (út, járda) használja, mivel a talajburkolat megsérülhet, ill. felkarcolódhat.

Nejlon kefe (A 9):

Gaz, zuzmó és moha kis keskeny résekből történő eltávolításához.

Tisztítás és karbantartás



A készüléken végzendő bármilyen munka előtt húzza ki a hálózati csatlakozódugót.



A használati útmutatóban nem részletezett munkákat egyik megbízott ügyfélszolgálatunkkal végeztesse. Sérülésveszély!

Tisztítás



Ne fröcskölje le a készüléket vízzel és ne tisztítsa folyó víz alatt. Áramütés veszélye áll fenn és kár keletkezhet a készülékben.

Mindig tartsa tisztán a készüléket. Ne használjon agresszív hatású tisztító-, ill. oldószereket.

- Minden használat után tisztítsa meg a készüléket, a kefét és a fröccsenés elleni védelmet egy puha kefével vagy törlőkendővel.
- Tartsa tisztán a szellőzőnyílásokat.



Karbantartás

- Csak a gyártó által szállított és ajánlott alkatrészeket és tartozékokat használja.
- Minden használat előtt nézze át a készüléket. Ne használja a készüléket, ha biztonsági berendezések, csavarok vagy csapok hiányoznak, kopottak vagy sérültek.
- Ellenőrizze a kefét használat előtt. Ne használjon sérült keféket. Cserélje ki a sérült vagy kopott kefét.

Szállítás

- Állítsa le a motort, húzza ki a hálózati csatlakozódugót és várja meg, amíg a kefe teljesen leáll, ha egyik helyről a másikra szállítja a készüléket.
- Két kézzel vigye a készüléket.

Tárolás

- Tárolja a készüléket száraz és portól védett helyen, gyermekektől elzárva.
- Ne tárolja a készüléket hosszabb ideig közvetlen napfénynek kitéve. Ellenkező esetben kár keletkezhet a készülékben. Ne csomagolja a készüléket műanyag zacskóba, ellenkező esetben nedvesség és penész képződhet.



HU JÓTÁLLÁSI TÁJÉKOZTATÓ

A termék megnevezése: Tisztítókefe	Gyártási szám: IAN 415649_2204
A termék típusa: PUB 150 A1	
A gyártó cégneve, címe, e-mail címe: Grizzly Tools GmbH & Co. KG Stockstädter Straße 20 63762 Großostheim Germany E-Mail: service@grizzlytools.de	Szerviz neve, címe, telefonszáma: Szerviz Magyarország Tel.: 06800 21225 E-Mail: grizzly@lidl.hu W+T Környezetvédelmi és Szolgáltató Kft. Dunapart also 138 2318 Szigetszentmárton Tel.: 0624 456 672
Az importáló/ forgalmazó neve és címe: Lidl Magyarország Kereskedelmi Bt., H-1037 Budapest, Rádl árok 6.	

1. A jótállási idő a Magyarország területén, Lidl Magyarország Kereskedelmi Bt. üzletében történt vásárlás napjától számított 3 év, amely jogvesztő. A jótállási idő a fogyasztó részére történő átadással, vagy ha az üzembe helyezést a forgalmazó, vagy annak megbízottja végzi, az üzembe helyezés napjával kezdődik.
2. A jótállási igény a jótállási jeggyel és/vagy a vásárlást igazoló blokkal érvényesíthető. A jótállási jegy szabálytalan kiállítása, vagy átadásának elmaradása nem érinti a jótállási kötelezettség-vállalás érvényességét. Kérjük, hogy a vásárlás tényének és időpontjának bizonyítására őrizze meg a pénztári fizetésnél kapott jótállási jegyetés a vásárlást igazoló blokkot.
3. A vásárlástól számított három munkanapon belül érvényesített csereigény esetén a forgalmazó köteles a terméket kicserélni, feltéve ha a hiba a rendeltetésszerű használatot akadályozza. A jótállási jogokat a termék tulajdonosaként a fogyasztó érvényesítheti az áruházakban, valamint a jótállási tájékoztatóban feltüntetett szervizekben. (A magyar Polgári Törvénykönyv alapján fogyasztónak minősül a szakmája, önálló foglalkozása vagy üzleti tevékenysége körén kívül eljáró természetes személy.)

A jótállás ideje alatt a fogyasztó hibás teljesítés esetén kérheti a termék kijavítását, kicserélését, vagy ha a termék nem javítható vagy cserélhető, vagy az a forgalmazónak aránytalan többletköltséggel járna, illetve a fogyasztó kijavításhoz, kicseréléshez fűződő érdeke alapos ok miatt megszűnt, árleszállítást kérhet, vagy elállhat a szerződéstől és visszakérheti a vételárat. A kijavítás során a termékbe csak új alkatrészt kerülhet beépítésre.
4. A fogyasztó a hiba felfedezése után a lehető legrövidebb időn belül köteles a hibát bejelenteni és a terméket a jótállási jogok érvényesítése céljából átadni. A hiba felfedezésétől számított két hónapon belül bejelentett jótállási igényt időben közöltnek kell

tekinteni. A közlés elmaradásából eredő kárért a fogyasztó felelős. A jótállási igény érvényesíthetőségének határideje a termék, vagy fődarabjának kicserélése esetén a csere napján újraindul.

5. A rögzített bekötésű, illetve a 10 kg-nál súlyosabb, vagy tömegközlekedési eszközön nem szállítható terméket az üzemeltetés helyén kell megjavítani. Abban az esetben, ha a javítás a helyszínen nem végezhető el, a termék ki- és visszaszereléséről, valamint szállításáról a forgalmazónak kell gondoskodnia.
6. A jótállás nem áll fenn, ha a hiba a nem rendeltetésszerű használatból, átalakításból, helytelen tárolásból, vagy a használati utasítástól eltérő kezeléssel, vagy bármely a vásárlást követő behatásból fakad, vagy elemi kár okozta, és azt a forgalmazó, vagy a szerviz bizonyítja. A jótállás nem vonatkozik a mozgó kopó alkatrészek (világítótestek, gumibroncsok stb.) rendeltetésszerű elhasználódására. A szerviz és a forgalmazó a kijavítás során nem felel a terméken a fogyasztó vagy harmadik személyek által tárolt adatokért vagy beállításokért.
7. Fogyasztói jogvita esetén a fogyasztó a megyei (fővárosi) kereskedelmi és iparkamárk mellett működő békéltető testület eljárását is kezdeményezheti.

A jótállás a fogyasztó törvényből eredő szavatossági jogait és azok érvényesíthetőségét nem érinti.

Kijavítást ellenőrző szelvény:

A jótállási igény bejelentésének időpontja:	A hiba oka:
Javításra átvétel időpontja:	A hiba javításának módja:
A fogyasztó részére történő visszaadás időpontja:	
A szerviz bélyegzője, kelt és aláírás:	

Kicserélést ellenőrző szelvény:

A jótállási igény bejelentésének időpontja:
Kicserelés időpontja:
A cserélő bolt bélyegzője, kelt és aláírás:

Ártalmatlanítás / Környezetvédelem

Gondoskodjon a készülék, a tartozékok és a csomagolás környezetbarát újrahasznosításáról.



Az elektromos készülékek nem tartoznak a háztartási hulladékba.

Az áthúzott kerek szeméttároló szimbóluma azt jelzi, hogy ezt a terméket életciklusa végén nem szabad a szokásos háztartási hulladékkal ártalmatlanítani.

Az elektromos és elektronikus berendezések hulladékairól szóló 2012/19/EU irányelv: A fogyasztókat jogszabály kötelezi arra, hogy az elektromos és elektronikus berendezéseket élettartamuk végén eljuttassák környezetbarát újrahasznosításra. Ilyen módon környezetbarát és erőforrás-kímélő újrahasznosítás biztosítható.

A nemzeti jogba való átültetéstől függően a következő lehetőségek állnak rendelkezésre:

- visszaadás egy értékesítő helyen,
- leadás egy hivatalos gyűjtőhelyen,
- visszaküldés a gyártónak/forgalmazónak.

Ez nem érinti a hulladékká vált készülékek tartozékait és elektromos alkatrészek nélküli segédeszközöket.

Pótalkatrészek/Tartozékok

Pótalkatrészeket és tartozékokat az alábbi honlapon rendelhet:
www.grizzlytools.shop

Ha esetleg problémája akad a rendelési folyamattal kapcsolatban, kérjük, használja a kapcsolattfelvételi űrlapot. További kérdések esetén forduljon a „Szervizközpont” (lásd a(z) 133. oldalon).

Tétel	Használati útmutató	Megnevezés	Rendelési sz.
A	9	nejlon kefe	91110210
A	13	drótkefe	91110211

Kazalo

Predgovor	136
Namen uporabe	136
Splošen opis	137
Obseg dobave	137
Opis delovanja.....	137
Pregled	137
Tehnični podatki	137
Varnostna opozorila	138
Simboli in oznake	138
Simboli na orodju	138
Splošni varnostni predpisi za električna orodja.....	138
Dodatna varnostna navodila	141
Druga tveganja.....	141
Sestava naprave	142
Namestitvev zaščite pred brizganjem in vodilnega kolesa	142
Vstavljanje/zamenjava krtače	142
Uporaba	142
Vklon in izklon	142
Navodila za delo.....	143
Izbira ustrezne krtače	143
Čiščenje in vzdrževanje	143
Čiščenje.....	143
Vzdrževanje.....	144
Transport	144
Shranjevanje	144
Odstranjevanje/varstvo okolja	144
Nadomestni deli / Pribor	144
Garancijski list	145
Prevod originalne izjave o skladnosti CE	207
Eksplozijska risba	213

Predgovor

Čestitke ob nakupu vaše nove naprave. Odločili ste se za visokokakovosten izdelek.

Kakovost naprave je bila preverjena med postopkom proizvodnje in pri končnem preverjanju, s čimer je zagotovljeno pravilno delovanje vaše naprave. Obstaja verjetnost, da so v posameznih primerih na orodju ali v njem ostanki maziv. Ne gre za pomanjkljivost ali okvaro, zato ni razloga za skrb.



Izdelku so priložena navodila za uporabo. Vsebujejo pomembna navodila glede varnosti uporabe in odstranitve. Pred uporabo izdelka se seznanite z navodili za uporabo in varnostnimi navodili. Izdelek uporabljajte zgolj na opisani način in v našete namene.

Navodila skrbno shranite in pri predaji naprave tretji osebi priložite tudi vso dokumentacijo.

Namen uporabe

Orodje je namenjeno odstranjevanju plevela in mahu iz fug, tlakovcev ali robnikov za domačo uporabo. Orodje ni primerno za profesionalno uporabo.

Kakršna koli drugačna uporaba, ki ni izrecno dovoljena v teh navodilih za uporabo, lahko povzroči škodo na orodju in predstavlja resno nevarnost za uporabnika. Upravljalavec ali uporabnik je odgovoren za nezgode ali poškodbe drugih ljudi ali njihove lastnine.

Proizvajalec ne jamči za škodo, nastalo zaradi nenamenske ali napačne uporabe.

Splošen opis

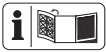

Sliko najpomembnejših funkcijskih komponent najdete na sprednji in zadnji zložljivi strani.

Obseg dobave

Orodje vzemite iz embalaže in preverite, ali je obseg dobave popoln. Embalažo odstranite v skladu s predpisi.

- Orodje
- 1 x kovinska krtača
- 1 x najlonska krtača
- Navodila za uporabo

Opis delovanja

Ročno vodena univerzalna krtača ima kot pogon elektromotor.

Za čiščenje spojev in površin je mogoče glede na potrebe uporabljati žičnato krtačo ali najlonsko krtačo.

Funkcije elementov za upravljanje so opisane v naslednjih opisih.

Pregled

- | | |
|----------|---------------------------|
| A | 1 Ročaj |
| | 2 Stikalo za vklop/izklop |
| | 3 Razbremenilni element |
| | 4 Električni kabel |
| | 5 Del z ročajem |
| | 6 Križni vijak |
| | 7 Srednji del |
| | 8 Zaščita pred brizganjem |
| | 9 Najlonska krtača |
| | 10 Motorna glava |
| | 11 Vodilno kolo |
| | 12 Dodatni ročaj |
| | 13 Žičnata krtača |
| D | 14 Nastavek za krtačo |

Tehnični podatki

Univerzalna krtača PUB 150 A1

Napetost motorja

U 230-240V~ (izmenični tok), 50 Hz

Moč P..... 150 W

Zaščitni razred..... II

Vrsta zaščite..... IPX0

Število vrtljajev n_{max} 1300 min⁻¹

Teža (brez krtač) pribl. 1,3 kg

Teža (samo krtače) pribl. 0,25 kg

Raven zvočnega tlaka

(L_{pA}) 70,3 dB; $K_{pA} = 3$ dB

Raven zvočne moči (L_{WA})

izmerjena 81,6 dB; $K_{WA} = 1,97$ dB

zajamčena 84 dB(A)

Tresljaji (a_h)

Dodatni ročaj .. 1,54 m/s²; K= 1,5 m/s²

Ročaj..... 1,32 m/s²; K= 1,5 m/s²

Podatki o hrupu in tresljajih so določeni v skladu z določili in normami, navedenimi v izjavi o skladnosti.

Nosite zaščito sluha.

Navedena skupna vrednost vibracij in navedena vrednost emisij hrupa sta bili izmerjeni po standardiziranem preizkusnem postopku in ju je mogoče uporabiti za primerjavo električnega orodja z drugim električnim orodjem.

Navedena skupna vrednost vibracij in navedena vrednost emisij hrupa se lahko uporabita tudi za predčasno oceno obremenitve.



Opozorilo: Vrednosti vibracij in emisij hrupa lahko med dejansko uporabo električnega orodja odstopajo od navedenih vrednosti, odvisno od načina, na katerega se električno orodje uporablja, zlasti od vrste obdelovanca.

Treba je določiti varnostne ukrepe za zaščito uporabnika, ki temeljijo na oceni obremenitve z vibracijami med dejanskimi pogoji uporabe (pri tem je treba upoštevati vse dele delovnega cikla, na primer čase, v katerih je električno orodje izklopljeno, in tiste, v katerih je sicer vklopljeno, vendar deluje brez obremenitve).

Varnostna opozorila

Simboli in oznake

Simboli na orodju



Pozor!
Pozorno preberite navodila za uporabo.



Nevarnost poškodb zaradi odletavanja delcev!



Druge osebe naj se ne zadržujejo v bližini.



Pozor!
Nevarnost poškodb zaradi vrtečega se orodja!



Ne približujte nog in rok.



Uporabljajte zaščitna očala in zaščito za sluh.



Orodja ne izpostavljajte vlagi.



Nevarnost poškodb!
Pred nastavitvenimi ali čistilnimi deli ali če se je priključni kabel zapletel ali je poškodovan ugasnite motor in izvlecite vtič.



Nosite rokavice!



Navedena raven zvočne moči L_{WA} v dB.



Električnih orodij ne odvrzite med hišne odpadke.



Zaščitni razred II (dvojna izolacija)



Smer vrtenja krtače

Simboli v navodilih za uporabo



Opozorilni simboli z napotki za preprečevanje poškodb in materialne škode.



Znak za nevarnost z navodili za preprečitev telesnih poškodb zaradi električnega udara.



Simbol za obveznost (namesto klicaja je podana zapoved) z navodbami za preprečevanje škode.



Obvestilni simbol z informacijami za boljše rokovanje z napravo.

Splošni varnostni predpisi za električna orodja



OPOZORILO! Preberite vsa varnostna opozorila, navodila, ilustracije in tehnične podatke, s katerimi je opremljeno to električno orodje.

Neupoštevanje varnostnih navodil in opozoril lahko povzroči električni udar, požar in/ali težke poškodbe.

Varnostna navodila in opozorila shranite za prihodnjo uporabo.

Pojem „električno orodje“, uporabljen v varnostnih navodilih, se nanaša na električna orodja s priklonkom na omrežje (s priključnim kablom) in na akumulatorska električna orodja (brez priključnega kabla).

1) VARNOST NA DELOVNEM MESTU

- a) **Poskrbite, da bo vaše delovno mesto vedno čisto in dobro osvetljeno.** Nered ali neosvetljena delovna področja lahko povzročijo nezgode.
- b) **Električnega orodja ne uporabljajte v okolju, kjer obstaja nevarnost eksplozije in v katerem se nahajajo gorljive tekočine, plini ali prah.** Električna orodja povzročajo iskrenje, zato se gorljiv prah ali pare lahko vnamejo.
- c) **Ne dovolite otrokom in drugim osebam, da bi se med delom približale električnemu orodju.** Druge osebe lahko odvrnejo vašo pozornost in izgubili boste nadzor nad orodjem.

2) ELEKTRIČNA VARNOST:

- a) **Priključni vtič električnega orodja mora ustrezati vtičnici. V nobenem primeru vtiča ne smete spreminjati.** Uporaba adapterskih vtičev v kombinaciji z zaščitno ozemljenimi električnimi orodji ni dovoljena. Nespremenjen vtič in ustrezna vtičnica zmanjšujeta nevarnost električnega udara.
- b) **Izogibajte se telesnemu stiku z ozemljenimi površinami, na primer s cevmi, grelci, štedilniki in hladilniki.** Če je ozemljeno tudi vaše telo, obstaja povečano tveganje električnega udara.
- c) **Električno orodje zavarujte pred dežjem in vlago.** Vstop vode v električno orodje povečuje nevarnost električnega udara.
- d) **Električnega kabla ne uporabljajte za prenašanje ali obešanje električnega orodja in ne**

vlecite vtiča iz vtičnice tako, da vlečete za kabel. Kabel zavarujte pred vročino, oljem, ostrimi robovi in premikajočimi se deli orodja. Poškodovan ali zavozlan kabel povečuje nevarnost električnega udara.

- e) **Če električno orodje uporabljate na prostem, uporabljajte samo podaljšek,** ki je primeren za delo na prostem. Uporaba podaljševalnega kabla, ki je primeren za uporabo na prostem, zmanjšuje nevarnost električnega udara.
- f) **Če se uporabi električnega orodja v vlažnem okolju ni mogoče izogniti, uporabite zaščitno stikalo za okvarne tokove.** Uporaba zaščitnega stikala za okvarne tokove zmanjša tveganje električnega udara.

3) VARNOST OSEB

- a) **Bodite zbrani in pazite, kaj delate. Dela z električnim orodjem se lotite razumno.** Električnega orodja ne uporabljajte, ko ste utrujeni ali pod vplivom mamil, alkohola oziroma zdravil. En sam trenutek nepazljivosti pri uporabi električnega orodja ima lahko za posledico resne telesne poškodbe.
- b) **Uporabljajte osebno zaščitno opremo in vedno nosite zaščitna očala.** Nošenje osebne zaščitne opreme, na primer nedrsečih zaščitnih čevljev, zaščitne čelade ali glušnikov, zmanjšuje tveganje telesnih poškodb.
- c) **Izogibajte se nenamernemu vklopu orodja. Preden električno orodje priključite na električno omrežje, ga dvignete ali prenašate, se prepričajte, da je izključeno.** Če pri nošenju električnega orodja držite prst na stikalu ali če vklopljeno orodje priključite na omrežje,

lahko pride do nesreče.

- d) Pred vklopom z električnega orodja odstranite nastavitvena orodja ali vijaki ključ.** Orodje ali ključ, ki se nahaja na vrtečem se delu orodja, lahko povzročita nezgodo.
- e) Izogibajte se nenormalni telesni drži. Poskrbite za varno stojišče in ohranite ravnotežje.** Tako boste lahko v nepričakovani situaciji bolje obvladali električno orodje.
- f) Uporabljajte primerno obleko. Ne nosite širokih oblačil ali nakita. Lasje, oblačila in rokavice naj se ne približujejo premikajočim se delom orodja.** Premikajoči se deli orodja lahko zagrabijo ohlapno obleko, nakit ali dolge lase.
- g) Če je mogoče namestiti naprave za odsesavanje in prestrezanje prahu, jih namestite in zagotovite njihovo pravilno uporabo.** Če so na voljo priključki za odsesavanje in lovnik prahu, se prepričajte, da so pravilno priklopljeni in da jih pravilno uporabljate.
- h) Ne pustite se preslepiti lažnemu občutku varnosti in ne zane-marjajte varnostnih navodil za električna orodja, tudi če po večkratni uporabi električno orodje dobro poznate.** Nepazljivo ravnanje lahko v nekaj delčkih sekunde povzroči hude poškodbe.
- 4) UPORABA IN RAVNANJE Z ELEKTRIČNIM ORODJEM**
- a) Ne preobremenjujte orodja. Uporabljajte samo električno orodje, ki je predvideno za opravljanje določenega dela.** Z ustreznim električnim orodjem boste delali bolje in varneje v predvidenem območju zmogljivosti.
- b) Ne uporabljajte električnega orodja, ki ima pokvarjeno stikalo.** Električno orodje, ki ga ni možno vklopiti ali izklopiti, je nevarno in ga je treba popraviti.
- c) Izvlecite vtič iz vtičnice in/ali odstranite akumulatorsko baterijo, preden se lotite nastavitvev orodja, zamenjate pribor ali odložite orodje.** Ta previdnostni ukrep onemogoča nenamerni zagon električnega orodja.
- d) Električno verižno orodje, ki ga ne uporabljate, shranjujte izven dosega otrok.** Osebam, ki orodja ne poznajo ali niso prebrale teh navodil, ne dovolite uporabljati orodja. Električna orodja so nevarna, če jih uporabljajo neizkušene osebe.
- e) Električno orodje in vpenjalne nastavke skrbno negujte. Prepričajte se, da gibljivi deli delujejo brezhibno in da niso stisnjeni. Prav tako ne smejo biti zlomljeni ali poškodovani do te mere, da ovirajo delovanje električnega orodja. Pred ponovno uporabo je treba poškodovani del orodja popraviti.** Vzrok za številne nezgode so prav slabo vzdrževana električna orodja.
- f) Rezalna orodja naj bodo ostra in čista.** Skrbno negovana rezalna orodja z ostrimi robovi se manj zatikajo in so lažje vodljiva.
- g) Električno orodje, pribor, nastavke itd. uporabljajte v skladu s temi navodili. Pri tem upoštevajte delovne pogoje in vrsto dela, ki ga nameravate opravljati.** Zaradi uporabe električnega orodja v druge, nepredvidene namene, lahko nastanejo nevarne situacije.

h) Skrbite za to, da so ročaji in prijemalne površine suhi, čisti in brez olja ali masti. Spolzki ročaji in prijemalne površine ne omogočajo varne uporabe in nadzora nad električnim orodjem v nepredvidenih situacijah.

5) SERVIS

a) Električno orodje lahko popravlja samo usposobljen strokovnjak, in to izključno z originalnimi nadomestnimi deli. Le tako bo tudi vnaprej zagotovljena varna raba električnega orodja.

Dodatna varnostna navodila

- Če se električni priključni kabel te naprave poškoduje, ga mora zamenjati proizvajalec, njegova servisna služba ali ustrezno usposobljena oseba, da se preprečijo nevarnosti.
- Izklopite motor in izvlecite električni vtič:
 - v primeru nesreč ali motenj delovanja,
 - kadar naprave ne uporabljate,
 - kadar napravo pustite brez nadzora,
 - kadar napravo čistite, vzdržujete ali pred preverjanjem,
 - kadar napravo prenašate z enega mesta na drugega,
 - preden odstranite ali zamenjate krtačo za delo.
- Krtač ni dovoljeno namestiti na stroje s številom vrtljajev, ki je nad najvišjim dovoljenim številom vrtljajev za krtače.
- Poškodovanih krtač ni dovoljeno uporabljati.
- Madeži rje ali drugi znaki kemičnih ali mehanskih sprememb pri materialu ščetin lahko pomenijo predčasno neuporabnost krtače.
- Krtače je treba hraniti v primernih og-

rodjih, posodah ali zabojih, tako da so zaščitene pred naslednjimi vplivi:

- visoka zračna vlaga, vročina, voda ali druge tekočine, ki bi lahko povzročile poškodbe krtače
 - kisline ali hlapi kislin, ki bi lahko povzročili poškodbe
 - temperature, ki so tako nizke, da bi lahko privedle do kondenzacije na krtačah, ko se te prestavijo na območje z višjimi temperaturami
 - spremembe oblike katerega koli dela krtače
- **Ne uporabljajte pribora, ki ga ni priporočilo podjetje PARKSIDE.** To lahko privede do električnega udara ali požara.

Druga tveganja

Tudi če ta stroj uporabljate v skladu s predpisi, se pri njegovi uporabi pojavlja nekaj tveganj. Naslednje nevarnosti se lahko pojavijo v povezavi s konstrukcijo in izvedbo tega stroja:

- a) Poškodbe sluha, če ne uporabljate ustrezne zaščite za sluh.
- b) Škoda za zdravje zaradi tresljajev dlani in rok, če orodje uporabljate dalj časa ali če ga nepravilno uporabljate in vzdržujete.
- c) Poškodbe oči, če ne nosite ustrezne zaščite za oči.



Opozorilo! Stroj med delovanjem ustvarja elektromagnetno polje. To polje lahko v določenih pogojih vpliva na aktivne in pasivne medicinske vsadke. Da bi zmanjšali nevarnost resnih ali smrtnih poškodb, osebam z medicinskimi vsadki priporočamo, da se pred uporabo stroja posvetujejo s svojim zdravnikom in proizvajalcem medicinskega vsadka.

B Sestava naprave

1. Natakните srednji del (7) na motorno glavo (10).
2. Natakните del z ročajem (5) na srednji del (7).
3. Privijte srednji del (7) s štirimi križnimi vijaki (6).

C Namestitev zaščite pred brizganjem in vodilnega kolesa

1. Potisnite zaščito pred brizganjem (8) na vodilo na motorni glavi (10), tako da se zaskoči.
2. Vtaknite vodilno kolo (11) v sprejemni nastavek na motorni glavi (10).

D Vstavljanje/zamenjava krtače

Vstavljanje krtače

1. Potisnite nastavek za krtačo (14) v smeri motorne glave (10).
2. Nastavek za krtačo (14) držite pritisnjen.
3. Vstavite želeno krtačo (9/13) v nastavek za krtačo (14).
4. Potisnite krtačo (9/13) v nastavku za krtačo (14) v smeri motorne glave (10).
5. Nastavek za krtačo (14) spustite.

Menjava krtače

1. Potisnite nastavek za krtačo (14) v smeri motorne glave (10).
2. Nastavek za krtačo (14) držite pritisnjen.
3. Odstranite krtačo (9/13).
4. Vstavite želeno krtačo (9/13) v nastavek za krtačo (14).
4. Potisnite krtačo (9/13) v nastavku za krtačo (14) v smeri motorne glave (10).
5. Nastavek za krtačo (14) spustite.

Uporaba



Pozor, nevarnost poškodb!!
Pred vsako uporabo preverite pravilno delovanje orodja.
Med delom z orodjem vedno uporabljajte zaščito za oči.



Pred kakršnim koli delom na orodju izvlecite vtič iz vtičnice. Nevarnost poškodb.



Upoštevajte lokalne predpise za zaščito pred hrupom.



E Vklp in izklop

1. Za vlečno razbremenitev na koncu podaljševalnega kabla naredite zanko in jo vpnete v vlečno razbremenitev (3).
2. Orodje priključite na električno omrežje.
3. Za vklop sprožite stikalo za vklop/izklop (2).
4. Za izklop izpusite stikalo za vklop/izklop (2). Orodja ni možno trajno vklopiti.



Po izklopu orodja se krtača še nekaj sekund vrti. Preprečite stik z rokami in stopali.



Stikala za vklop in izklop ni dovoljeno blokirati. Če je stikalo poškodovano, orodja ne smete več uporabljati. Če se motor po sprostitvi stikala za vklop in izklop ne ugasne, obstaja nevarnost poškodb.

Navodila za delo



Pozor **nevarnost poškodb!**

- Pred uporabo preverite krtačo. Ne uporabljajte poškodovanih krtač. Poškodovano ali obrabljeno krtačo zamenjajte.
- Uporabljajte samo originalne krtače.
- Ne delajte v dežju ali na mokri podlagi. Nevarnost električnega udara.
- Na pobočjih vedno delajte prečno na strmino.
- Preprečite stik s trdnimi ovirami (kamni, zidovi, ograjami ipd.), da ne poškodujete orodja.
- Med premori in ko prenašate orodje, ga izklopite in počakajte, da se krtača ustavi.

Delo z orodjem:



Pri delu s kovinsko in najlonsko krtačo nikakor ne drsajte po plastiki ali drugem občutljivem materialu na tleh. Sicer lahko opraskate ali poškodujete površino. Za tovrstno škodo ne jamčimo.

Pred delom preizkusite krtačo na skritem mestu.

- Orodje vodite korakoma.
- Puščica  na zaščiti pred škropljenjem označuje smer vrtenja krtače.
- Pred uporabo na občutljivih tleh preizkusite orodje na skritem mestu.

Izbira ustrezne krtače

Menjava krtače je opisana v poglavju „Navodila za montažo“.

Kovinska krtača (št. A 13):

Za odstranjevanje trdovratnih lišajev in mahu na neobčutljivi podlagi.



Kovinsko krtačo uporabljajte samo na neobčutljivi podlagi (cesta, pot), ker se talna obloga lahko poškoduje oz. opraska.

Najlonska krtača (št. A 9):

Za odstranjevanje plevela, lišajev in mahu iz majhnih in ozkih fug.

Čiščenje in vzdrževanje



Pred kakršnim koli delom na orodju izvalcite vtič iz vtičnice.



Dela, ki niso opisana v teh navodilih, naj opravijo na našem pooblaščenem servisu. Nevarnost poškodb!

Čiščenje



Orodja ne škropite z vodo in ga ne čistite pod tekočo vodo. Nevarnost električnega udara in poškodob orodja.

Poskrbite, da bo orodje vedno čisto. Ne uporabljajte abrazivnih čistilnih sredstev oz. topil.

- Po vsaki uporabi očistite orodje, krtače in zaščito pred škropljenjem z mehko ščetko ali krpo.
- Prezračevalne reže morajo biti čiste.



Vzdrževanje

- Uporabljajte izključno nadomestne dele in pribor, ki jih dobavlja in priporoča proizvajalec.
- Pred vsako uporabo preglejte orodje. Orodja ne uporabljajte, če na njem manjkajo varnostne naprave, vijaki ali zatiči oz. če so ti obrabljeni ali poškodovani.
- Pred uporabo preverite krtačo. Ne uporabljajte poškodovanih krtač. Poškodovano ali obrabljeno krtačo zamenjajte.

Transport

- Kadar napravo prenašate z enega mesta na drugega, izklopote motor, izvlecite električni vtič iz vtičnice in počakajte, da se krtača zaustavi.
- Napravo prenašajte z obema rokama.

Shranjevanje

- Orodje hranite na suhem, neprašnem mestu izven dosega otrok.
- Orodja ne pustite dalj časa na neposredni sončni svetlobi. Orodje se lahko poškoduje.
- Orodja ne zavijajte v plastične vrečke, saj se lahko tvori kondenzacijska vlaga in plesen.

Nadomestni deli / Pribor

Nadomestni deli in pribor so na voljo na spletni strani
www.grizzlytools.shop

Če imate težave pri naročanju, prosimo, uporabite obrazec za stik. Če imate še kakšno vprašanje, se obrnite na „Servisni center“ (glejte stran 145).

Poz. Navodila za uporabo	Oznaka	Kataloška št.
A 9	Najlonska krtača	91110210
A 13	Žičnata krtača	91110211

Odstranjevanje/varstvo okolja

Orodje, pribor in embalažo oddajte v okolju prijazno reciklažo.



Električnih orodij ne odvrzite med mešane odpadke. Simbol prečrtanega smetnjaka pomeni, da tega izdelka po koncu njegove uporabnosti ni dovoljeno odvreči med gospodinjske odpadke.

Direktiva 2012/19/EU o odpadni električni in elektronski opremi: Potrošniki so po zakonu dolžni reciklirati električno in elektronsko opremo ob koncu njene življenjske dobe na okolju prijazen način. Na ta način je zagotovljeno okolju prijazno in z viri varčno recikliranje.

Odvisno od prenosa Direktive v nacionalno pravo so vam na voljo naslednje možnosti:

- odpadno opremo lahko oddate na prodajnem mestu,
- ali na uradnem zbirališču,
- ali jo pošljete nazaj proizvajalcu/osebi, ki jo je dala na trg.

To ne velja za pribor in pripomočke za odpadno opremo, če nimajo električnih sestavnih delov.

Grizzly Tools GmbH & Co. KG

Stockstädter Straße 20, 63762 Großostheim, Germany

Pooblašчени serviser:

Tel.: 080 080917

E-Mail: grizzly@lidl.si

(Birotehnika, Hodošček Renata s.p., Lendavska ULICA 23, 9000 Murska Sobota)

Garancijski list

1. S tem garancijskim listom «Grizzly Tools GmbH & Co. KG, Stockstädter Straße 20, 63762 Großostheim, Germany» jamčimo, da bo izdelek v garancijskem roku ob normalni in pravilni uporabi brezhibno deloval in se zavezujemo, da bomo ob izpolnjenih spodaj navedenih pogojih odpravili morebitne pomanjkljivosti in okvare zaradi napak v materialu ali izde-lavi oziroma po svoji presoji izdelek zamenjali ali vrnili kupnino.
2. Garancija je veljavna na ozemlju Republike Slovenije.
3. Garancijski rok za proizvod je 36 mesecev od datuma izročitve blaga. Datum izročitve blaga je razviden iz računa.
4. Kupec je dolžan okvaro javiti pooblaščenemu servisu oziroma se informirati o nadaljnjih postopkih na zgoraj navedeni telefonski številki. Svetujemo vam, da pred tem natančno preberete navodila o sestavi in uporabi izdelka.
5. Kupec je dolžan pooblaščenemu servisu predložiti garancijski list in račun, kot potrdilo in dokazilo o nakupu ter dnevu izročitve blaga.
6. V primeru, da proizvod popravlja nepooblaščen servis ali oseba, kupec ne more uveljavljati zahtevkov iz te garancije.
7. Vzroki za okvaro oziroma nedelovanje izdelka morajo biti lastnosti stvari same in ne vzroki, ki so zunaj proizvajalčeve oziroma prodajalčeve sfere. Kupec ne more uveljavljati zahtevkov iz te garancije, če se ni držal priloženih navodil za sestavo in uporabo izdelka ali če je izdelek kakorkoli spremenjen ali nepravilno vzdrževan.
8. Jamčimo servis in rezervne dele še 3 leta po preteku garancijskega roka.
9. Obrabni deli oz. potrošni material so izvzeti iz garancije.
10. Vsi potrebni podatki za uveljavljanje garancije se nahajajo na dveh ločenih dokumentih (garancijski list, račun).
11. Ta garancija proizvajalca ne izključuje pravic potrošnika, ki izhajajo iz odgovornosti prodajalca za napake na blagu.

Prodajalec:

Lidl Slovenija d.o.o. k.d., Pod lipami 1, SI-1218 Komenda

SI

Sadržaj

Uvod.....	147
Svrha korištenja	147
Opći opis	148
Obim isporuke	148
Opis funkcioniranja	148
Pregled	148
Tehnički podatci	148
Sigurnosne upute.....	149
Simboli i slikovne oznake.....	149
Opće sigurnosne upute za električne alate	149
Dodatne sigurnosne napomene.....	152
RISCHI RESIDUI	152
Upute za montažu.....	153
Montiranje uređaja	153
Montiranje zaštite od prskanja i valjka za vođenje	153
Umetanje/promjena četke.....	153
Rukovanje	153
Uključivanje i isključivanje.....	153
Napomene za rad	154
Odabir prikladne četke.....	154
Čišćenje i održavanje	154
Čišćenje.....	154
Održavanje.....	154
Transport	155
Skladištenje	155
Odlaganje/Zaštita okoliša	155
Rezervni dijelovi/Pribor	155
Garancija.....	156
Servis za popravke	157
Service-Center.....	157
Proizvođač.....	157
Traduzione della dichiarazione di conformità CE originale	208
Disegno esploso.....	213

Uvod

Srdačno Vam čestitamo na kupnji Vašega novog uređaja. Time ste se Vi odlučili za jedan visokokvalitetni proizvod. Tijekom proizvodnje ispitana je kvaliteta ovog uređaja i podvrgnut je završnoj kontroli. Time je osigurana funkcionalnost Vašeg uređaja.



Uputa za upravljanje sastavni je dio ovoga proizvoda. Ona sadrži važne upute za sigurnost, uporabu i uklanjanje. Prije korištenja proizvoda upoznajte se sa svim uputama za upravljanje i sigurnost. Proizvod koristite samo kako je opisano i za navedena područja primjene. Dobro sačuvajte Uputu i pri predaji proizvoda trećim osobama uručite i svu dokumentaciju. Izjava o sukladnosti za ovaj proizvod dostupna je na internet stranici www.lidl.hr.

Svrha korištenja

Uređaj je prikladan za uklanjanje korova i mahovine u fugama između ploča, kompozitnih pločnjaka ili ivičnaka u kućnom području.

Ovaj uređaj nije prikladan za obrtničku uporabu.

Svako korištenje u druge svrhe, koje u ovoj uputi nije izričito dozvoljeno, može prouzrokovati kvar na uređaju i dovesti korisnika u ozbiljnu opasnost.

Poslužitelj ili korisnik je odgovoran za nesreće ili oštećenja drugih ljudi ili njihove imovine.

Proizvođač ne jamči za oštećenja, koja su prouzrokovana nenamjenskom uporabom ili pogrešnim upravljanjem.

Opći opis

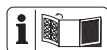

Sliku najvažnijih funkcionalnih dijelova možete pronaći na prednjoj i stražnjoj preklapnoj stranici.

Obim isporuke

Odpakirajte uređaj i provjerite da li je sve kompletno. Propisno uklonite materijal za pakiranje.

- Uređaj
- 1 x žičana četka
- 1 x najlonska četka
- Naputka za posluživanje

Opis funkcioniranja

Rukom vođena univerzalna četka kao pogon ima elektromotor. Za čišćenje fuga i površina možete ovisno o potrebama koristiti žičanu ili najlonsku četku. Funkcioniranje dijelova za rukovanje opisano je u slijedećim poglavljima.

Pregled

- | | |
|----------|--|
| A | 1 Rukohvat |
| | 2 Prekidač za uključivanje / isključivanje |
| | 3 Rasterećenje vlačne sile |
| | 4 Mrežni kabel |
| | 5 Ručka |
| | 6 Križni vijak |
| | 7 Srednji dio |
| | 8 Zaštita od prskanja |
| | 9 Najlonska četka |
| | 10 Glava motora |
| | 11 Valjak za vođenje |
| | 12 Dodatna ručka |
| | 13 Žičana četka |
| D | 14 Prihvat četke |

Tehnički podatci

Univerzalna četka..... PUB 150 A1

Napon motora

U .230-240V~ (Izmjenična struja) 50 Hz
Snaga P..... 150 W

Razred zaštite..... □ II

Vrsta zaštite.....IPX0

Nazivni broj okretaja 1300 min⁻¹

Težina (bez četke) oko 1,3 kg

Težina (samo četke) oko 0,25 kg

Razina zvučnog tlaka

(L_{pA})..... 70,3 dB, K_{pA}=3 dB

Razina snage zvuka (L_{WA})

Izmjereni..... 81,6 dB; K_{WA}= 1,97 dB

Zajamčeni..... 84 dB

Vibracija (a_h)

Dodatna ručka 1,54 m/s²; K= 1,5 m/s²

Rukohvat..... 1,32 m/s²; K= 1,5 m/s²

Vrijednosti buke i vibracije utvrđene su suglasno sa normama i odredbama, koje su navedene u izjavi o konformitetu.

Nosite zaštitu za sluh.

Navedene ukupne vrijednosti vibracija i navedene vrijednosti emisije buke izmjerene su prema normiranom postupku provjere i mogu se koristiti za međusobnu usporedbu električnih alata.

Navedene ukupne vrijednosti vibracija i navedene vrijednosti emisije buke također se mogu koristiti za uvodnu procjenu izloženosti.



Upozorenje:

Emisije buke i vibracija mogu tijekom stvarne uporabe električnog alata odstupati od navedenih vrijednosti, ovisno o načinu uporabe električnog alata, a posebno o načinu na koji se obrađuje izradak. Potrebno je da se odrede sigurnosne mjere

u svrhu zaštite poslužitelja, koje su mjere temeljene na procjeni opterećenja uslijed vibracija tijekom stvarnih uvjeta korištenja (pritom morate obratiti pozornost na sve sastavne dijelove ciklusa rada, primjerice razdoblja u kojima je električni alat isključen i ona, u kojima je uključen ali radi bez opterećenja).

Sigurnosne upute



Mogućnost strujnog udara !
Ne otvarati kućište proizvoda !

Simboli i slikovne oznake

Slikovne oznake na uređaju:

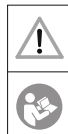

Pozor!
Upute za uporabu
pročitati.



Opasnost od ozljeda uslijed
izbačenih dijelova!



Osobe koje se nalaze u blizini
držite podalje od uređaja.



Pozor!
Opasnost od ozljeda uslijed okre-
tanja alata!



Držite noge i ruke podalje.



Nosite zaštitu sluha i zaštitu
za oči!



Uređaj ne izlažite vlazi.



Pozor! Izvucite mrežni utikač, pri-
je radova čišćenja i održavanja i
kada je priključni kabel oštećen.



Nosite zaštitne rukavice!



Navod zajamčene razine zvučnog
učinka L_{WA} u dB



Električni uređaji ne spadaju u
kućni otpad.



Razred zaštite II
(dvostruka izolacija)



Smjer okretanja četke

Simboli u Uputi



Znakovi opasnosti s podaci-
ma o zaštiti od materijalnih
ili oštećenja osoba.



Postoji opasnost od povreda
uslijed strujnog udara.



Znakovi naredbe s podacima
o zaštiti od oštećenja.



Znakovi upozorenja s informacijama
za bolje postupanje s uređajem.

Opće sigurnosne upute za električne alate



UPOZORENJE! Pročitajte sve sigurnosne napomene, upute, ilustracije i tehničke podatke uz ovaj električni alat. Propusti pri pridržavanju sigurnosnih uputa i napomena mogu prouzrokovati električni udar, požar i/ili teške povrede.

Sačuvajte sve sigurnosne upute i napomene za budućnost.

Pojam „električni alat“, koji se koristi u

Sigurnosnim uputama odnosi se na električne alate na mrežni pogon (s mrežnim kablom) i na električne alate na akumulatorski pogon (bez mrežnog kabela).

1) SIGURNOST NA RADNOM MJESTU

- a) **Održavajte svoje radno područje čisto i dobro osvijetljeno.** Neurednost ili neosvijetljena radna područja mogu dovesti do nesreća.
- b) **Nemojte raditi električnim alatom u okolini, u kojoj prijeti opasnost od eksplozije, u kojoj se nalaze zapaljive tekućine, plinovi ili prašine.** Električni alati proizvode iskre, koje mogu zapaliti prašinu ili pare.
- c) **Udaljite djecu i ostale osobe, za vrijeme uporabe električnog alata.** U slučaju ometanja Vi možete izgubiti kontrolu nad uređajem.

2) ELEKTRIČNA SIGURNOST

- a) **Priključni utikač električnog alata mora odgovarati u utičnicu. Utikač se ni u kom slučaju ne smije mijenjati. Nemojte koristiti adapterske utikače zajedno sa zaštitno uzemljenim električnim alatima.** Nepromijenjeni utikači i odgovarajuće utičnice smanjuju rizik od električnog udara.
- b) **Izbjegavajte kontakt tijela s uzemljenim površinama npr. kod cijevi, radijatora, štednjaka i hladnjaka.** Postoji povećani rizik od električnog udara, kada je Vaše tijelo uzemljeno.
- c) **Udaljite električni alat od kiše i vlage.** Prodiranje vode u električni alat povećava rizik od električnog udara.

- d) **Nemojte nesvrshodno koristiti kabel za nošenje, vješanje električnog alata ili izvlačenje utikača iz utičnice. Kabel udaljite od topline, ulja, oštih rubova ili pokretnih dijelova uređaja.** Oštećeni ili isprepleteni kablovi povećavaju rizik od električnog udara.
- e) **Ako radite električnim alatom na otvorenom, koristite samo produžne kablove, koji su također prikladni za vanjsko područje.** Primjena produžnog kabela koji je prikladan za vanjsko područje smanjuje rizik od električnog udara.
- f) **Ako pogon električnog alata u vlažnom okruženju ne možete izbjeći, koristite zaštitnu fido sklopku.** Uporaba fido sklopke umanjuje rizik od strujnog udara.

3) SIGURNOST OSOBA

- a) **Pudite pažljivi, pazite na to, što radite i razumno krenite na posao električnim alatom. Nemojte koristiti električni alat, ako ste umorni ili pod utjecajem droga, alkohola ili lijekova.** Jedan trenutak nepažnje pri uporabi električnog alata može dovesti do ozbiljnih povreda.
- b) **Nosite osobnu zaštitnu opremu i uvijek zaštitne naočale.** Nošenje osobne zaštitne opreme, kao neklizajuće sigurnosne cipele, zaštitna kaciga ili zaštita sluha smanjuje rizik od povreda.
- c) **Izbjegavajte nenamjeravano puštanje u pogon. Provjerite, da je električni alat isključena, prije nego što ju priključite na napajanje strujom, uzmete ili nosite.** Ako Vi pri nošenju električnog alata držite prst na sklopki ili uključeni uređaj

priključite na napajanje strujom, to može dovesti do nesreća.

- d) Odstranite alate za podešavanje ili ključeve za vijke, prije nego što uključite električni alat.** Jedan alat ili ključ, koji se nalazi na nekom rotirajućem dijelu uređaja, može dovesti do povreda.
- e) Izbjegavajte nenormalno držanje tijela. Pobrinite se za sigurno stajalište i u svako doba održavajte ravnotežu.** Tako Vi možete bolje kontrolirati električni alat u neočekivanim situacijama.
- f) Nosite prikladnu odjeću. Nemojte nositi široku odjeću ili nakit. Odmaknite kosu, odjeću i rukavice od pokretnih dijelova.** Pokretni dijelovi mogu zahvatiti široku odjeću, nakit ili dugu kosu.
- g) Ako je moguće montirati usisivač i sustav za prihvatanje prašine, potrebno ih je priključiti i ispravno koristiti.** Uporaba usisivača može smanjiti izloženost prašini.
- h) Ne dajte se zavarati i nemojte misliti da ste iznad sigurnosnih pravila za električne alate, čak i ako ste se nakon česte uporabe upoznali s električnim alatom.** Nesavjesne radnje mogu u djeliću sekunde uzrokovati ozbiljne ozljede.

4) PRIMJENA I POSTUPANJE S OMLANČANOM PILOM

- a) Nemojte preoptereti uređaj. Za svoj posao koristite za to određeni električni alat.** Odgovarajućim električnim alatom Vi radite bolje i sigurnije u navedenom području snage.
- b) Nemojte koristiti električni alat, čija je sklopka u kvaru.** Električni alat, koji se više ne može uključiti ili isključiti, opasan je i mora se popraviti.
- c) Izvucite utikač iz utičnice i/ili izvadite bateriju prije nego započnete podešavati uređaj, mijenjati pribor ili odložite uređaj.** Ova mjera opreza sprečava nenamjeravani start električnog alata.
- d) Čuvajte nekoristeni električni alat izvan dometa djece. Ne dopustite da uređaj koriste osobe, koje nisu upoznate s njim ili nisu pročitale ove Upute.** Električni alati su opasni, ako ih koriste neiskusne osobe.
- e) Električni alat i uporabni alat pažljivo održavajte. Kontrolirajte, funkcioniraju li pokretni dijelovi besprijekorno i da nisu zaglavljani, jesu li dijelovi puknuti ili tako oštećeni, da je ugrožena funkcija električnog alata. Prije uporabe uređaja dajte oštećene dijelove na popravak.** Uzrok mnogih nesreća su loše održavani električni alati.
- f) Rezne alate održavajte oštre i čiste. Brižljivo održavani rezni alati s oštrim reznim rubovima manje se zaglavljaju i lakše se vode.** Koristite električni alat, pribor, pogonske alate itd. u skladu s ovim Uputama. Pri tome uzmite u obzir radne uvjete i djelatnost koja se mora izvršiti. Uporaba električnog alata za druge primjene osim predviđenih može dovesti do opasnih situacija.
- g) Koristite električnu lančanu pilu, pribor, pogonske alate itd. u skladu s ovim Uputama. Pri tome uzmite u obzir radne uvjete i djelatnost koja se mora izvršiti.** Uporaba električne lančane pile za druge primjene osim predviđenih može dovesti do opasnih situacija.
- h) Ručke i njihove površine održavajte čiste i bez uljeva.** Ručke i površine alata moraju biti čiste i bez uljeva, da se mogu sigurno držati.

žavajte suhima, čistima i bez tragova ulja ili masti. Skliske ručke i površine ne dopuštaju siguran rad i kontrolu električnog alata u neočekivanim situacijama.

5) SERVIS

a) Dajte svoj električni alat na popravak samo kvalificiranom stručnom osoblju i samo s originalnim rezervnim dijelovima.

Tako se osigurava zadržavanje sigurnosti električnog alata.

Dodatne sigurnosne napomene

- Ako dođe do oštećenja priključnog mrežnog kabela ovog uređaja, isti mora zamijeniti proizvođač, servis za kupce ili slična kvalificirana osoba, kako bi se izbjegle opasnosti.
- Isključite motor i iskopčajte mrežni utikač:
 - u slučaju nesreća ili smetnji u pogonu,
 - kada ne koristite uređaj,
 - kada uređaj ostavite bez nadzora,
 - kada vršite čišćenje ili održavanje uređaja ili prije provjera,
 - kada uređaj transportirate s jednog mjesta do drugog,
 - Kada radnu četku skidate ili mijenjate.
- Četke ne smiju biti montirane na strojevima, čiji broj okretaja premašuje najveći dopušteni broj okretaja četke.
- Oštećene četke ne smijete koristiti.
- Obojenja od hrđe ili druge naznake kemijske ili mehaničke promjene na materijalu za pričvršćivanje mogu uzrokovati prijevremeno zakazivanje četke.

- Četke moraju biti skladištene na prikladnim stalcima, u spremnicima ili sanducima tako, da budu zaštićene od sljedećih utjecaja:
 - visoka vlažnost zraka, visoke temperature, voda i druge tekućine, koje mogu dovesti do oštećenja četke
 - Kiseline ili isparenja kiselina, koja bi mogla dovesti do oštećenja
 - Temperature koje su toliko niske, da mogu dovesti do kondenzacije na četkama, ako se one prebace u područje s višim temperaturama
 - Deformacija bilo kojeg sastavnog dijela četke
- **Ne koristite pribor koji nije preporučio PARKSIDE.** To može dovesti do strujnog udara ili požara.

RISCHI RESIDUI

Anche se questo utensile elettrico viene usato conformemente alle disposizioni, rimangono sempre rischi residui. I seguenti pericoli possono verificarsi in relazione alla tipologia costruttiva e al tipo di esecuzione di questo elettrodomestico:

- Lesioni da taglio
- Danni all'udito, qualora non venga indossata un'adeguata protezione dell'udito.
- Danni agli occhi in caso di mancato utilizzo di un'adeguata protezione oculare.



Avvertenza! Questo utensile elettrico genera un campo magnetico durante il funzionamento. In determinate condizioni questo campo può compromettere gli impianti medici attivi o passivi. Per ridurre il pericolo di lesioni gravi o letali, consigliamo alle persone con impianti medici di consultare il medico e il produttore dell'impianto medico prima di azionare la macchina.

Upute za montažu

B Montiranje uređaja

1. Nataknite srednji dio (7) na glavu motora (10).
2. Nataknite ručku (5) na srednji dio (7).
3. Srednji dio (7) sa četiri križna vijka (6) čvrsto zavrните.

C Montiranje zaštite od prskanja i valjka za vođenje

1. Gurnite zaštitu od prskanja (8) na šinu na glavi motora (10), sve dok ne ulegne.
2. Utaknite valjak za vođenje (11) u prihvat na glavi motora (10).

D Umetanje/promjena četke

Umetanje četke

1. Pritisnite prihvat četke (14) u smjeru glave motora (10).
2. Držite prihvat četke (14) pritisnut.
3. Umetnite željenu četku (9/13) u prihvat četke (14).
4. Pritisnite četku (9/13) u prihvat četke (14) u smjeru glave motora (10).
5. Pustite prihvat četke (14).

Zamjena četke

1. Pritisnite prihvat četke (14) u smjeru glave motora (10).
2. Držite prihvat četke (14) pritisnut.
3. Izvadite četku (9/13).
4. Umetnite željenu četku (9/13) u prihvat četke (14).
4. Pritisnite četku (9/13) u prihvat četke (14) u smjeru glave motora (10).
5. Pustite prihvat četke (14).

Rukovanje



Pozor, opasnost od ozljeda!
Uređaj prije svakog korištenja provjerite u pogledu funkcionalnosti. Prilikom rada s uređajem nosite zaštitu za oči.



Prije svih radova na uređaju uvijek izvucite mrežni utikač. Postoji opasnost od ozljeda.



Pridržavajte se propisa o zaštiti od buke i mjesnih propisa.



E Uključivanje i isključivanje

1. Za rasterećenje vlačne sile oblikujte od kraja produžnog kabela omču i istu ukačite u dio za rasterećenje vlačne sile (3).
2. Uređaj priključite na mrežni napon.
3. Za uključivanje aktivirajte prekidač za uključivanje / isključivanje (2).
4. Za isključivanje pustite prekidač za uključivanje/isključivanje (2). Uključivanje trajnog rada nije moguće.



Nakon isključivanja uređaja četka se još nekoliko sekundi okreće. Držite ruke i noge podalje.



Prekidač za uključivanje / isključivanje ne smije se zaključati. Ako je prekidač oštećen, uređajem se više ne smije raditi. Opasnost od ozljeda, ako se nakon puštanja prekidača za uključivanje/ isključivanje motor ne isključuje.

Napomene za rad



Pozor Opasnost od ozljeda!

- Kontrolirajte četku prije uporabe. Ne koristite oštećene četke. Zamijenite oštećene ili istrošene četke.
- Koristite samo originalne četke.
- Ne radite po kiši ili mokroj podlozi. Postoji opasnost od strujnog udara.
- Na nagibima uvijek radite poprečno u odnosu na nagibe.
- Izbjegavajte kontakt s fiksnim preprekama (kamenje, zidovi, kolčane ograde, itd.), kako ne bi došlo do oštećenja uređaja.
- U dužim pauzama rada i u svrhu transporta isključite uređaj i pričekajte da se četke potpuno zaustave.

Rad s uređajem:



Prilikom rada s metalnim i najlonskim četkama obavezno izbjegnite trenje preko plastičnog ili drugih vrsta osjetljivih materijala podova. Inače biste mogli zagrebati površinu ili je oštetiti. Za odgovarajuća oštećenja ne preuzimamo odgovornost. Prethodno četku testirajte na nekom neupadljivom mjestu.

- Uređajem radite samo brzinom koraka.
- Strelica  na zaštitu od prskanja pokazuje smjer okretanja četke.
- Uređaj prije uporabe na osjetljivim podovima testirajte na neupadljivom mjestu.

Odabir prikladne četke

Zamjena četke je opisana u poglavlju „Upute za montažu“.

Žičana četka (br. **A 13**):

Za odstranjivanje tvrdokornih lišajeva i mahovina na neosjetljivoj podlozi.



Koristite žičanu četku samo na neosjetljivoj podlozi (cesta, trotoar), jer bi podna obloga mogla biti oštećena, odnosno izgrebana.

Najlonska četka (br. **A 9**):

Za odstranjivanje korova, lišajeva i mahovine iz malih i uskih fuga.

Čišćenje i održavanje



Prije svih radova na uređaju uvijek izvucite mrežni utikač.



Radove koji nisu opisani u ovim uputama za uporabu mora obaviti ovlaštena servisna radionica. Opasnost od ozljeda!

Čišćenje



Ne prskajte uređaj vodom i ne čistite ga pod mlazom tekuće vode. Postoji opasnost od strujnog udara i uređaj bi mogao biti oštećen.

Uređaj uvijek održavajte čistim. Ne koristite agresivna sredstva za čišćenje niti otapala.

- Nakon svake uporabe očistite uređaj, četku i zaštitu od prskanja mekom četkom ili krpom.
- Ventilacijske proreze držite čistim.



Održavanje

- Koristite samo zamjenske dijelove i dijelove pribora, koje je isporučio i

preporučio proizvođač.

- Prije svake uporabe izvršite vizuelnu provjeru uređaja. Ne koristite uređaj, kada sigurnosni uređaji, vijci ili svornjaci nedostaju ili kada su istrošeni ili oštećeni.
- Kontrolirajte četku prije uporabe. Ne koristite oštećene četke. Zamijenite oštećene ili istrošene četke.

Transport

- Isključite uređaj, izvucite mrežni utikač i pričekajte mirovanje četke, kada uređaj transportirate s jednog mjesta do drugog.
- Uređaj nosite s obje ruke.

Skladištenje

- Uređaj čuvajte na suhom mjestu zaštićenom od prašine i izvan dohvata djece.
- Uređaj ne ostavljajte duže vrijeme na neposrednoj sunčevoj svjetlosti. Moglo bi doći do oštećenja uređaja.
- Uređaj ne umatajte u plastične vreće jer može doći do kondenzacije vlage i nastanka plijesni.

Odlaganje/Zaštita okoliša

Uređaj, pribor i pakiranje uklonite recikliranjem uz zaštitu okoliša.



Uređaji ne spadaju u kućno smeće. Simbol prekrižene kante za smeće ■ znači da se ovaj proizvod nakon isteka uporabnog roka ne smije zbrinuti s kućnim otpadom.

Smjernica 2012/19/EU o električnim i elektronskim starim uređajima: Potrošači imaju zakonsku obvezu električne i elektronske uređaje na kraju njihovog radnog vijeka zbrinuti kroz ekološki ispravnu reciklažu. Na taj način se osigurava iskorištavanje neškodljivo za okoliš i resurse.

Ovisno o tome koje se nacionalno pravo primjenjuje možete imate sljedeće mogućnosti:

- vratiti na prodajno mjesto,
- predati na službenom sabirnom mjestu,
- poslati natrag proizvođaču/distributeru.

To se ne odnosi na dijelove pribora priložene starim uređajima, niti na pomoćne dijelove bez elektronskih sastavnih dijelova.

Rezervni dijelovi/Pribor

Zamjenske dijelove i opremu na raspolaganju stoje na stranici www.grizzlytools.shop

Ukoliko imate probleme s postupkom narudžbe, molimo koristite obrazac za kontakt. U slučaju dodatnih pitanja se obratite „Servisnom centru“ (vidi stranicu 157).

Poz.	Oznaka	Br. artikla
A 9	Najlonska četka	91110210
A 13	Žičana četka	91110211

Garancija

Poštovani kupci,
Vi dobivate na ovaj uređaj garanciju od 3 godine od datuma kupnje.
U slučaju nedostataka ovoga proizvoda, Vama pripadaju zakonska prava prema prodavaču proizvoda. Ova zakonska prava ne ograničavaju se našom dolje navedenom garancijom.

Garancijski uvjeti

Garancijski rok počinje s datumom kupnje. Molimo, dobro čuvajte originalni blagajnički račun. Ovaj dokument potreban je kao dokaz kupnje.

Ukoliko u roku od tri godine od datuma kupnje ovoga proizvoda nastane neka greška materijala ili proizvodnje, mi taj proizvod za Vas besplatno – prema našem izboru – popravimo ili zamijenimo. Preduvjet za ovu garancijsku uslugu je, da se u roku od tri godine priloži taj pokvareni uređaj i dokaz o kupnji (blagajnički račun) te u pisanom obliku kratko opiše, u čemu se sastoji nedostatak i kada je nastao.

Ako je kvar pokriven našom garancijom, Vi dobivate natrag popravljene ili novi proizvod. (1) U slučaju manjeg popravka jamstveni rok se produljuje onoliko koliko je kupac bio lišen uporabe stvari.

(2) Međutim, kad je zbog neispravnosti stvari izvršena njezina zamjena ili njezin bitni popravak, jamstveni rok počinje teći ponovno od zamjene, odnosno od vraćanja popravljene stvari.

(3) Ako je zamijenjen ili bitno popravljen samo neki dio stvari, jamstveni rok počinje teći ponovno samo za taj dio.

Garancijski period i zakonska prava na nedostatak

Garancijski period se ne produžava jamstvom. To vrijedi i za zamijenjene i popravljene dijelove. Oštećenja i nedostaci koji eventualno postoje već pri kupnji, moraju se prijaviti odmah nakon raspakiranja. Popravci koji nastanu poslije isteka garancijskog perioda podliježu plaćanju.

Opseg garancije

Uređaj je brižljivo proizveden prema strogim smjernicama o kvaliteti i prije isporuke je savjesno ispitano.

Garancijska usluga vrijedi za greške materijala ili proizvodnje. Ova garancija ne obuhvaća dijelove proizvoda, koji su izloženi normalnom trošenju i stoga se mogu smatrati potrošnim dijelovima (npr. Četke) ili oštećenja lomljivih dijelova (npr. sklopke).

Ova garancija otpada, ako je proizvod oštećen, nestručno korišten ili nije održavan. Za stručno korištenje proizvoda morate se točno pridržavati svih uputa navedenih u Uputi za upravljanje. Morate obvezno izbjegavati svrhe primjene i postupke, koje Vam u Uputi za upravljanje ne savjetujemo ili na koje upozoravamo. Proizvod je namijenjen samo za privatnu, a ne za industrijsku uporabu. Garancija se gubi kod zlouporabe i nestručnog upravljanja, primjene sile i kod zahvata, koje ne poduzme naša autorizirana servisna poslovnica.

Obavljanje garancijskog slučaja

Kako bismo omogućili brzu obradu Vaših želja, molimo pridržavajte se sljedećih uputa:

- Molimo, za sve upite pripremite blagajnički račun i broj artikla (IAN 415649_2204) kao dokaz kupnje.
- Broj artikla molimo pronađite na pločici s natpisom, gravuri, na naslovnom listu Vaše Upute (dolje lijevo) ili kao naljepnicu na poledini ili donjoj strani.
- Ukoliko nastanu greške funkcije ili ostali nedostaci, najprije kontaktirajte dolje navedeno Servisno odjeljenje **telefonom** ili putem **e-maila**. Zatim ćete dobiti daljnje informacije o obavljanju Vaše reklamacije.
- Proizvod koji smatrate pokvarenim, Vi možete poslije dogovora s našom Službom za kupce, uz prilaganje dokaza o kupnji (blagajnički račun) i podatka, u čemu se sastoji nedostatak i kada je nastao, bez plaćanja poštarine poslati na Vama priopćenu adresu servisa. Kako bismo izbjegli probleme oko prijema i dodatne troškove, obvezno koristite samo onu adresu, koja Vam je priopćena. Provjerite, da se otprema ne izvrši bez plaćenih troškova dostave, kao glomazna roba, express ili drugi specijalni teret. Molimo, pošaljite uređaj uključujući sve dijelove pribora isporučene pri kupnji i pobrinite se za dovoljnu sigurnost transportnog pakiranja.

Servis za popravke

Vi možete dati nalog za izvršenje popravaka, koji ne podliježu garanciji u našoj Servisnoj poslovnici uz obračun usluge. Ona će Vam rado izraditi Predračun troškova.

Mi možemo obraditi samo one uređaje, koji se pošalju dovoljno zapakirani i frankirani.

Pozor: Molimo, pošaljite u našu Servisnu poslovnicu svoj uređaj očišćen i s napomenom na vrstu kvara.

Uređaji poslani bez plaćenih troškova dostave – kao glomazna roba, express ili s drugim specijalnim teretom – neće biti primljeni.

Mi vršimo besplatno uklanjanje Vaših pokvarenih uređaja.

Service-Center



Servis Hrvatska

Tel.: 0800 777 999

E-Mail: grizzly@lidl.hr

IAN 415649_2204

Proizvođač

Molimo obratite pozornost, da sljedeća adresa nije adresa servisa. Najprije kontaktirajte gore navedeni Servisni centar.

Grizzly Tools GmbH & Co. KG

Stockstädter Straße 20

63762 Großostheim

Njemačka

www.grizzlytools.de

Cuprins

Introducere	158
Domeniul de aplicare	158
Descriere generală	159
Inventar de livrare	159
Descrierea modului de funcționare	159
Privire de ansamblu.....	159
Date tehnice.....	159
Instrucțiuni de siguranță.....	160
Simboluri și pictograme	160
Instrucțiuni generale de siguranță pentru utilajele electrice	160
Indicații de siguranță suplimentare ..	163
RISCURI REZIDUALE	163
Instrucțiuni de montaj	164
Montarea aparatului.....	164
Montarea protecției împotriva stropilor și rolei de ghidare	164
Montarea/schimbarea perilor.....	164
Operarea.....	164
Pornirea și oprirea.....	165
Instrucțiuni de lucru	165
Selectarea periei potrivite	165
Curățarea și întreținerea	166
Curățarea	166
Întreținerea	166
Transport	166
Depozitarea	166
Reciclare/Protecția mediului înconjurător	167
Piese de schimb/Accesorii	167
Garanție	168
Reparații-Service.....	169
Service-Center	169
Importator	169
Traducerea Declarației Originale de Conformitate CE	209
Schemă de explozie	213

Introducere

Felicitări pentru achiziția noului Dvs. aparat. Ați luat o decizie înțeleaptă și ați achiziționat un produs valoros.

Acest aparat a fost verificat din punct de vedere calitativ în timpul producției și a fost supus unui control final. Astfel, capacitatea funcțională a aparatului Dvs. a fost garantată.



Manualul de operare este parte integrantă a acestui produs. Acesta include instrucțiuni importante despre siguranță, utilizare și eliminare. Înainte de a începe să folosiți aparatul, familiarizați-vă cu toate instrucțiunile privind operarea și siguranța. Folosiți aparatul doar în conformitate cu manualul de operare și doar în scopurile recomandate. Mențineți manualul în condiții corespunzătoare și, odată cu transmiterea instalației către terți, predați și toată documentația aferentă.

Domeniul de aplicare

Aparatul este adecvat pentru îndepărtarea buruienilor și mușchiului din rosturile dintre plăci, pavașele compozit sau pietrele de bordură în domeniul uzului casnic.

Acest aparat nu este destinat pentru uzul industrial.

Orice altă utilizare, care nu este menționată în acest ghid, poate duce la deteriorarea aparatului, aceasta generând un risc mărit pentru utilizator.

Operatorul sau utilizatorul este responsabil pentru accidentele sau daunele cauzate altor persoane sau asupra bunurilor acestora. Fabricantul nu este responsabil pentru daunele cauzate de utilizarea necorespunzătoare sau de operarea incorectă a aparatului.

Descriere generală



Figura cu cele mai importante piese funcționale poate fi consultată pe paginile pliate din față și spate.

Inventar de livrare

Despachetați aparatul și verificați conținutul. Reciclați în mod corespunzător ambalajul.

- Aparat
- 1 x Perie de sârmă
- 1 x Perie de nailon
- Instrucțiuni de utilizare

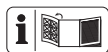
Descrierea modului de funcționare

Peria universală portabilă este acționată de un motor electric.

Pentru curățarea rosturilor și a suprafețelor se poate folosi o perie de sârmă sau o perie de nailon, în funcție de necesități.

Funcția unității de comandă se regăsește în descrierile următoare.

Privire de ansamblu

- | | |
|----------|---------------------------------|
| A | 1 Mâner |
| | 2 Comutator Pornit/Oprit |
| | 3 Descărcare de tracțiune |
| | 4 Cablu de rețea |
| | 5 Piesă mâner |
| | 6 Șurub cu cap crestat în cruce |
| | 7 Piesă centrală |
| | 8 Protecție împotriva stropirii |
| | 9 Perie de nailon |
| | 10 Cap de motor |
| | 11 Rolă de ghidare |
| | 12 Mâner suplimentar |
| | 13 Perie de sârmă |
| D | 14 Suport pentru perie |

Date tehnice

Perie universală PUB 150 A1

Tensiunea motorului

U 230-240V~ (Curent alternativ); 50 Hz

Putere P 150 W

Clasa de protecție II

Tip de protecție IPX0

Turație măsurată 1300 min⁻¹

Greutate (fără perii) cca 1,3 kg

Greutate (numai perii) cca 0,25 kg

Nivelul de presiune acustică

(L_{PA}) 70,3 dB; K_{PA} = 3 dB

Nivel de intensitate acustică (L_{VWA})

măsurat 81,6 dB; K_{VWA} = 1,97 dB

garantat 84 dB

Vibrație (a_v)

Mâner

suplimentar 1,54 m/s²; K = 1,5 m/s²

Mâner 1,32 m/s²; K = 1,5 m/s²

Valorile sonore și de vibrație au fost determinate conform normelor și prevederilor menționate în Declarația de Conformitate.

Purtați o protecție pentru auz.

Valoarea totală specificată a vibrației și a emisiei de zgomot a fost măsurată în conformitate cu o procedură de verificare standardizată și pot fi utilizate pentru compararea unei scule electrice cu o altă unealtă. Valoarea totală specificată a vibrației și valoarea emisiei de zgomot pot fi utilizate și pentru o evaluare preliminară a expunerii.



Avertizare: Emisiile de vibrații și de zgomot pot diferi de valorile indicate în timpul utilizării propriu-zise a sculei electrice, în funcție de felul și modul în care scula electrică este utilizată, îndeosebi ce tip de piesă este prelucrată.

Este necesară stabilirea măsurilor de

siguranță pentru protecția operatorului, care se bazează pe o evaluare a expunerii la vibrații în timpul condițiilor propriu-zise de utilizare (în acest caz trebuie luate în considerare toate părțile ciclului de exploatare, de exemplu, momentele în care scula electrică este oprită și cele în care, deși este pornită, funcționează fără sarcină).

Instrucțiuni de siguranță

Simboluri și pictograme

Pictograme pe aparat:



Atenție!
Citiți manualul de utilizare



Pericol de rănire din cauza pieselor proiectate în aer!



Țineți la distanță de aparat persoanele din jur.



Atenție!
Pericol de accidentare din cauza sculei în rotație!



Țineți la distanță picioarele și mâinile.



Purtați protecție pentru auz și ochi!



Nu expuneți aparatul la umezeală.



Atenție! Scoateți ștecărul înainte de lucrările de curățare și



întreținere și dacă cablul de alimentare este deteriorat.



Purtați mănuși!



Indicarea nivelului puterii acustice garantate L_{WA} în dB



Aparatele electrice nu trebuie eliminate în gunoiul menajer.



Clasa de protecție II (izolare dublă)



Direcție de rulare perie

Simboluri folosite



Semnale de pericol cu date referitoare la prevenirea accidentării persoanelor sau daunelor materiale.



Există risc de leziuni corporale prin șoc electric.



Semnale de interdicție cu date referitoare la prevenirea daunelor materiale.



Indicatoare cu date despre operarea facilă a aparatului.

Instrucțiuni generale de siguranță pentru utilajele electrice



AVERTIZARE! Citiți toate indicațiile de siguranță, instrucțiunile și toate imaginile și datele tehnice, cu care este prevăzută această unealta electrică.

Nerespectarea instrucțiunilor de siguranță și a prevederilor ghidului poate cauza producerea de șoc electric, incendiu și/sau leziuni grave.

Toate instrucțiunile de siguranță și ghidurile trebuie menținute în bună stare, pentru a putea fi oricând accesate. Termenul „Utilaj electric”, folosit în instrucțiunile de siguranță, se referă la utilajele alimentate de la rețea (cu cablu de rețea) și la utilajele alimentate prin acumulator (fără cablu de rețea).

1) SIGURANȚA LA LOCUL DE MUNCĂ:

- a) **Mențineți curățenia și o bună iluminare a locului de muncă.**
Dezordinea sau locurile neiluminate pot cauza accidente de muncă.
- b) **Nu operați utilajul electric în zone cu risc de explozie, în care se află fluide, gaze sau prafuri inflamabile.** Utilajele electrice produc scânteii, care pot aprinde praful sau aburii.
- c) **Mențineți la distanță copiii și orice alte persoane atunci când lucrați cu utilajul electric.** În cazul devierilor, puteți pierde controlul asupra utilajului.

2) SIGURANȚĂ ELECTRICĂ:

- a) **Ștecherul utilajului electric trebuie introdus în priză. Ștecherul nu trebuie modificat sub nicio formă. Nu folosiți fișe adaptoare împreună cu utilajele electrice cu împământare.** Ștecherele nemodificate și prizele adecvate diminuează riscul de șoc electric.
- b) **Evitați contactul direct cu suprafețele împământate cum sunt cele ale țevilor, dispozitivelor de încălzire, cuptoarelor și frigiderelor.** În cazul în care și corpul Dvs. este protejat prin legare la pământ, apare un risc major de șoc electric.
- c) **Nu expuneți utilajul electric în**

condiții de ploaie sau umezeală.

Infiltrările de apă într-un astfel de utilaj cresc riscul de șoc electric.

- d) **Nu vă folosiți de cablu pentru a deplasa sau suspenda utilajul electric, și nici pentru a scoate ștecherul din priză.** Cablul trebuie menținut departe de sursele de căldură, uleiuri, margini scuțite sau componente mobile. Cablurile deteriorate sau încurcate măresc riscul de șoc electric.
- e) **Atunci când folosiți utilajul electric în aer liber, utilizați numai cabluri prelungitoare care sunt adecvate și pentru activitățile desfășurate în exterior.** Folosirea unui astfel de cablu prelungitor diminuează riscul de șoc electric.
- f) **Dacă funcționarea sculei electrice în mediu umed nu poate fi evitată, utilizați un întrerupător de protecție pentru curent rezidual.** Utilizarea unui întrerupător de protecție pentru curent rezidual reduce riscul unei electrocutări.

3) SIGURANȚA PERSOANELOR:

- a) **Fiți atenți la acțiunile pe care le întreprindeți atunci când lucrați cu utilajul electric, aveți grijă să fiți rațional atunci când mergeți la lucru. Nu folosiți utilajul electric dacă sunteți obosit sau sub influența unor droguri, medicamente sau a alcoolului.** Un moment de neatenție în folosirea utilajului electric este suficient pentru a cauza leziuni corporale grave.
- b) **Folosiți echipamentul personal de protecție și ochelari de protecție în permanență.** Purtarea echipamentului personal de protecție, cum sunt bocancii anti-derapanți, casca

sau echipamentul de protecție auditivă, diminuează riscul de leziuni corporale.

- c) Evitați pornirea accidentală a utilajului electric. Înainte de a ridica, trage sau conecta utilajul electric la sursa de alimentare cu curent, asigurați-vă mai întâi că acesta este deconectat.** Menținerea degetului pe comutator sau conectarea utilajului pornit la sursa de alimentare cu curent, în timp ce trageți utilajul electric/țineți degetul, sunt acțiuni care pot cauza accidente.
- d) Îndepărtați instrumentele de reglare sau cheile franceze înainte de a porni utilajul electric.** Un instrument sau o cheie franceză, aflate într-una din componentele rotative ale utilajului, pot cauza leziuni corporale.
- e) Mențineți o poziție normală a corpului. Adoptați o poziție sigură și mențineți un echilibru constant.** Astfel veți putea controla mai bine utilajul electric, în cazul în care survin situații neprevăzute.
- f) Purtați îmbrăcăminte adecvată. Nu purtați rochii largi sau bijuterii.** Mențineți o distanță apreciabilă față de utilajul electric, astfel încât părul, hainele și pantofii să nu poată fi prinși de componentele mobile ale acestuia. Îmbrăcăminte largă, bijuteriile sau pantofii pot fi prinse în componentele mobile ale utilajului electric.
- g) Dacă pot fi montate dispozitive de aspirare și de captare a prafului, acestea trebuie atașate și utilizate corect.** Utilizarea unui dispozitiv de aspirare a prafului poate reduce periclitările provocate de praf.
- h) Nu vă bazați pe o falsă siguranță și nu ignorați regulile privind siguranța aparatelor electrice, chiar dacă sunteți familiarizat cu**

unealta electrică după utilizarea repetată a acesteia. Manipularea neatență poate cauza vătămări grave în zecimi de secundă.

4) UTILIZAREA ȘI TRATAMENTUL SCULEI ELECTRICE:

- a) Nu supra-solicitați aparatul. Folosiți doar utilajul electric special dedicat activității Dvs.** Folosind utilajul electric adecvat, veți lucra mai bine și mai sigur în intervalele de sarcină menționate.
- b) Nu folosiți un utilaj electric al cărui comutator este defect.** Un utilaj electric care nu mai poate fi pornit sau oprit este periculos și, de aceea, trebuie să fie predat spre a fi reparat.
- c) Scoateți ștecherul din priză înainte de a efectua lucrări de reglare a utilajului, de a înlocui accesoriile sau de a depozita utilajul.** Această măsură de precauție împiedică pornirea accidentală a utilajului electric.
- d) Utilajele electrice neutilizate trebuie menținute în afara accesului copiilor.** Nu permiteți ca utilajul electric să fie operat de persoane nefamiliarizate cu utilajul sau care nu au citit manualul de operare a acestuia. Utilajele electrice sunt periculoase atunci când sunt folosite de persoane neexperimentate.
- e) Îngrijiți în mod corespunzător utilajul electric. Verificați funcționarea ireproșabilă a componentelor mobile, dacă acestea sunt blocate, dacă există componente rupte sau astfel deteriorate încât să afecteze în mod negativ funcționarea utilajului electric.** Predați componentele deteriorate spre repara-

rare, înainte de a folosi utilajul. Multe accidente au ca și cauză componente electrice prost reparate.

f) Instrumentele de tăiere trebuie menținute ascuțite și curate. Instrumentele de tăiere corespunzător îngrijite și cu margini ascuțite se blochează mai rar și sunt mai ușor de operat.

g) Folosiți utilajul electric, accesoriile, utilajele auxiliare etc. responsabil de acestor instrucțiuni. Țineți cont de condițiile de lucru și de activitatea ce trebuie prestată. Utilizarea utilajului electric în alte scopuri decât cel prevăzut poate genera situații riscante.

h) Țineți aparatul de suprafețele izolate de prindere, atunci când efectuați lucrări, la care sculele utilizate pot întâlni cabluri de curent ascunse. Contactul cu un cablu aflat sub tensiune poate încălca și părțile metalice ale aparatului și poate conduce la un șoc electric.

5) SERVICE:

a) Moto-fierăstrăul electric trebuie să fie reparat doar de persoane special calificate iar în acest scop trebuie folosite doar piese de schimb originale. Astfel este garantată menținerea siguranței utilajului electric.

Indicații de siguranță suplimentare

- În cazul în care cablul de racordare la rețea al acestui aparat este deteriorat, acesta trebuie înlocuit de către producător, serviciul de asistență tehnică al acestuia sau o altă persoană cu calificare similară, în scopul prevenirii pericolelor.

- Opriți motorul și scoateți ștecărul:
 - în caz de accidente sau defecțiuni,
 - atunci când nu utilizați aparatul,
 - dacă lăsați aparatul nesupravegheat,
 - la curățare, întreținere sau înainte de verificări,
 - atunci când transportați aparatul dintr-un loc în altul,
 - scoateți sau înlocuiți peria de lucru.
- Perii nu trebuie să fie montate pe mașini a căror turație este mai mare decât turația maximă admisă a periei.
- Periile deteriorate nu trebuie utilizate.
- Colorațiile de rugină sau alte semne de modificare chimică sau mecanică a materialului din care este făcută pot cauza defectarea prematură a periei.
- Periile trebuie depozitate în rafturi, containere sau cutii adecvate, astfel încât să fie protejate împotriva următoarelor efecte:
 - umiditate ridicată a aerului, căldură, apă sau alte lichide care ar putea deteriora peria
 - Acizi sau vapori de acizi care ar putea provoca o deteriorare
 - temperaturi atât de scăzute încât ar putea provoca condens pe perii dacă acestea sunt mutate într-o zonă cu temperaturi mai ridicate
 - deformarea oricărei componente a periei
- **Nu utilizați niciun accesoriu care nu a fost recomandat de PARKSIDE.** Acest lucru poate duce la șoc electric sau incendiu.

RISCURI REZIDUALE

Chiar dacă operați în mod ireproșabil pozitiv, există riscuri reziduale. În funcție de designul și dotarea acestui utilaj, pot apărea următoarele riscuri:

- a) Vătămări ale auzului în cazul în care nu se poartă un echipament adecvat de protecție a auzului.
- b) Daune asupra sănătății, care rezultă din vibrarea mâinii/brațului, în cazul în care aparatul este folosit pentru o perioadă mai îndelungată de timp sau dacă este operat și întreținut în mod necorespunzător.
- c) Se pot produce vătmări oculare dacă nu se poartă ochelari de protecție adecvați.



Avertizare! În timpul funcționării, acest dispozitiv electric produce un câmp electro-magnetic. În anumite condiții, acest câmp poate afecta negativ implanturile medicale active sau pasive. Pentru a minimiza riscul producerii de leziuni grave sau letale, este recomandabil ca persoanele cu implanturi medicale să consulte medicul și fabricantul implantului medical înainte de a opera acest dispozitiv.

Instrucțiuni de montaj

B Montarea aparatului

1. Introduceți piesa centrală (7) pe capul motorului (10).
2. Introduceți piesa mânerului (5) pe piesa centrală (7).
3. Înșurubați strâns piesa centrală (7) cu cele patru șuruburi lungi cu cap crestat în cruce (6).

C Montarea protecției împotriva stropilor și rolei de ghidare

1. Glisați protecția împotriva stropilor (8) pe șina de pe capul motorului (10) până când se fixează.

2. Introduceți rola de ghidare (11) în suportul de pe capul motorului (10).

D Montarea/schimbarea perilor

Montarea periei

1. Presați suportul pentru perie (14) în direcția capului de motor (10).
2. Țineți suportul pentru perie (14) apăsat.
3. Așezați peria dorită (9/13) în suportul pentru perie (14).
4. Apăsăți peria (9/13) în suportul pentru perie (14) în direcția capului de motor (10).
5. Eliberați suportul pentru perie (14).

Schimbarea periei

1. Presați suportul pentru perie (14) în direcția capului de motor (10).
2. Țineți suportul pentru perie (14) apăsat.
3. Îndepărtați peria (9/13).
4. Așezați peria dorită (9/13) în suportul pentru perie (14).
4. Apăsăți peria (9/13) în suportul pentru perie (14) în direcția capului de motor (10).
5. Eliberați suportul pentru perie (14).

Operarea



Atenție, pericol de vătmare!
Verificați aparatul înainte fiecărei utilizări cu privire la capacitatea de funcționare.
Purtați întotdeauna protecție pentru ochi atunci când lucrați cu aparatul.



Deconectați ștecărul de la rețea înainte de a efectua orice lucrare la aparat. Există pericol de rănire.

i Respectați dispozițiile privind protecția împotriva zgomotului și reglementările locale.

E Pornirea și oprirea

1. Pentru detensionare formați o buclă cu capătul prelungitorului și agățați-o în dispozitivul de prindere (5 3). A se vedea imaginea detaliată **A**.
2. Conectați aparatul la tensiunea de rețea.
3. Pentru pornire acționați întrerupătorul de pornire/oprire (2).
4. Pentru oprire eliberați comutatorul Pornit/Oprit (2). O comutare pe funcționare continuă nu este posibilă.

! După oprirea aparatului, peria se mai învârte câteva secunde. Feriți mâinile și picioarele.

! **Întrerupătorul de pornire/oprire nu poate fi blocat. Este interzis lucru cu aparatul dacă întrerupătorul este defect. Pericol de vătămare în cazul în care motorul nu se oprește după ce se eliberează întrerupătorul de pornire/oprire.**

Instrucțiuni de lucru

! **Atenție pericol de vătămare!**

- Verificați peria înainte de a o utiliza. Nu utilizați perii deteriorate. Înlocuiți o perie deteriorată sau uzată.
- Utilizați numai perii originale.
- Nu lucrați pe timp de ploaie sau pe teren umed. Există pericol de electrocutare.

- Lucrați întotdeauna transversal pe pante.
- Evitați contactul cu obstacole fixe (pietre, ziduri, garduri de șipci, etc.) pentru a nu deteriora aparatul.
- În timpul pauzelor de lucru și pentru transport opriți aparatul și așteptați oprirea periei.

Lucrul cu aparatul:

! Când lucrați cu perii de metal și de nailon, nu șlefuiți niciodată pe plastic sau pe alte materiale sensibile de pardoseala. În caz contrar, ați putea zgâria sau deteriora suprafața. Nu ne asumăm nicio răspundere pentru orice daune în acest sens.
Testați în prealabil peria pe o zonă puțin vizibilă.

- Conduceți aparatul în pas normal.
- Săgeata  de pe protecția împotriva stropirii indică sensului de rotație a periei.
- Testați aparatul într-un loc puțin vizibil înainte de a-l utiliza pe pardoseli sensibile.

Selectarea periei potrivite

Schimbarea periei este descrisă în capitolul „Instrucțiuni de montaj”.

Perie de sârmă (nr. **A** 13):

Pentru îndepărtarea lichenilor și mușchilor aderenți pe suprafețele insensibile.

i Folosiți peria de sârmă numai pe o suprafață insensibilă (stradă, trotuar), deoarece pardoseala ar putea fi deteriorată sau zgâriată.

Perie de nailon (nr. A 9):

Pentru îndepărtarea buruienilor, a liche- nilor și a mușchiului din rosturile mici și înguste.

Curățarea și întreținerea

Deconectați ștecărul de la rețea înainte de a efectua orice lucrare la aparat.



Lăsați lucrările care nu sunt descrise în cadrul acestor instrucțiuni să fie realizate de către centrele noastre de service autorizate. Pericol de vătămare!

Curățarea

Nu stropiți aparatul cu apă și nu îl curățați sub jet de apă. Există pericol de electrocutare, iar aparatul se poate deteriora.

Păstrați aparatul în permanență curat. Nu folosiți agenți de curățare resp. solvenți agresivi.

- Curățați aparatul, peria și protecția împotriva stropirii cu o perie moale sau o lavetă după fiecare utilizare.
- Păstrați fanta de aerisire curată.

**Întreținerea**

- Utilizați numai piese de schimb și accesorii care sunt furnizate și recomandate de către producător.
- Efectuați o inspecție vizuală a aparatului înainte de fiecare utilizare. Nu utilizați aparatul dacă lipsesc, sunt uzate sau deteriorate dispozitivele de siguranță, șuruburi sau bolțuri.
- Verificați peria înainte de a o utiliza. Nu utilizați perii deteriorate. Înlocuiți o perie deteriorată sau uzată.

Transport

- Opriți motorul, deconectați ștecărul de la rețea și așteptați ca peria să se oprească atunci când transportați aparatul dintr-un loc în altul.
- Purtați aparatul cu două mâini.

Depozitarea

- Păstrați aparatul într-un loc uscat și ferit de praf, și fără a-l lăsa la îndemâna copiilor.
- Nu depozitați aparatul în lumina directă a soarelui pentru o perioadă lungă de timp. Aparatul ar putea fi deteriorat.
- Nu înveliți aparatul în saci de plastic întrucât se pot forma umiditate și mucegai.

Reciclare/Protecția mediului înconjurător

Predați aparatul, accesoriile și ambalajul către o unitate de reciclare ecologică.



Dispozitivele electrice nu trebuie aruncate în deșeurile casnice.

■ Simbolul coșului de gunoi barat înseamnă că acest produs nu trebuie eliminat împreună cu deșeurile menajere la sfârșitul duratei sale de utilizare.

Directiva 2012/19/UE privind deșeurile de echipamente electrice și electronice:

Consumatorii sunt obligați prin lege să recicleze echipamentele electrice și electronice într-un mod ecologic la sfârșitul duratei de funcționare a acestora. În acest fel, se asigură o reciclare ecologică și cu economie de resurse.

În funcție de transpunerea în legislația națională, este posibil să aveți următoarele opțiuni:

- returnarea la un punct de vânzare,
- predarea la un punct oficial de colectare,
- returnarea la producător/distribuitor.

Nu intră în această categorie accesoriile atașate aparatelor vechi și dispozitivele auxiliare fără componente electrice.

Piese de schimb/Accesorii

Piese de schimb și accesorii sunt disponibile pe site-ul www.grizzlytools.shop

Dacă veți avea probleme cu procesul de comandă, vă rugăm să utilizați formularul de contact. Pentru întrebări suplimentare vă rugăm să vă adresați către „Service-Center” (vezi pagina 169).

Pos.	Descriere	Nr. articol
A 9	Perie de nailon	91110210
A 13	Perie de sârmă	91110211

Garanție

Stimată clientă, stimate client,
Pentru acest aparat veți primi 3 ani de garanție, de la data achiziției.

În cazul în care aparatul este deteriorat, aveți dreptul legal de a solicita compensarea prejudiciilor de către comerciantul produsului. Aceste drepturi legale nu sunt limitate de garanția oferită de noi și prezentată în cele ce urmează.

Clauze de garanție

Termenul garanției începe de la data achiziționării aparatului. Vă rugăm să păstrați în condiții corespunzătoare bonul de casă original. Acest document este solicitat ca și dovadă a achiziției.

Dacă, pe parcursul a trei ani din momentul achiziției, apare vreo daună materială sau de fabricație, produsul va fi reparat sau înlocuit gratuit – la alegerea noastră. Serviciile prestate în perioada garanției presupun ca, în cadrul termenului-de-trei-ani, să fie prezentate aparatul defect și dovada achiziției (bonul de casă) și să se descrie pe scurt în ce constă și când a apărut dauna. Dacă defectul este acoperit de garanție, veți primi fie produsul reparat fie unul nou. Timpul de nefuncționare din cauza lipsei de conformitate apărute în cadrul termenului de garanție prelungeste termenul de garanție legală de conformitate și cel al garanției comerciale și curge, după caz, din momentul la care a fost adusă la cunoștința vânzătorului lipsa de conformitate a produsului sau din momentul prezentării produsului la vânzător/unitatea service până la aducerea produsului în stare de utilizare normală și, respectiv, al notificării în scris în vederea ridicării produsului sau predării efective a produsului către consumator.

Produsele de folosință îndelungată care înlocuiesc produsele defecte în cadrul termenului de garanție vor beneficia de un nou termen de garanție care curge de la data preschimbării produsului.

Perioada de garanție și dreptul la repararea prejudiciului

Perioada de garanție nu se prelungeste după ce aceasta expiră. Acest lucru este valabil și pentru componentele înlocuite și reparate. Este recomandabil ca eventualele daune și lipsuri să fie comunicate imediat după achiziție. După expirarea garanției, reparațiile necesare sunt realizate contra-cost.

Conținutul garanției

Aparatul este fabricat în conformitate cu standarde de calitate foarte înalte și este testat în detaliu înainte de livrare.

Dreptul la garanție este valabil pentru erorile materiale sau de fabricație. Această garanție nu acoperă componente ale produsului care sunt expuse unui grad normal de uzură și care, din acest motiv, pot fi considerate ca piese de schimb (de ex. perii) și nici daunele produse asupra componentelor fragile (de ex. întrerupător). Această garanție este anulată dacă produsul a fost deteriorat, folosit necorespunzător sau dacă nu a fost supus lucrărilor de mentenanță. Pentru a garanta o utilizare corespunzătoare a produsului trebuie să respectați instrucțiunile din manualul de operare. Trebuie neapărat evitate acele domenii de aplicare și acțiuni care sunt contra-indicate sau asupra cărora avertizează manualul de utilizare.

Produsul trebuie să fie folosit doar pentru uz privat, nu industrial. Garanția este anulată în cazul unei manipulări abuzive sau necorespunzătoare, al folosirii forței și în cazul intervențiilor care nu au fost efectuate de departamentul nostru autorizat de service.

Executarea garanției

Pentru a garanta o procesare rapidă a cazului Dvs., vă rugăm să respectați următoarele instrucțiuni:

- Păstrați bonul de casă și numărul articolului (IAN 415649_2204) ca și dovadă a achiziției produsului.
- Numărul articolului este înscris pe plăcuța de fabricație.
- Dacă apar erori funcționale sau alte lipsuri, contactați imediat, **telefonic** sau prin **e-mail**, departamentul de service menționat mai jos. Veți primi informații suplimentare referitoare la modalitatea de soluționare a reclamației Dvs.
- Produsul evaluat ca fiind defect, în urma consultării cu serviciul nostru de relații cu clienții, poate fi expediat gratuit către departamentul de service indicat de noi, odată cu dovada achiziției (bonul de casă) și cu o declarație în care descrieți în ce constă și când a apărut defecțiunea. Pentru a evita problemele de recepționare și costurile suplimentare, este obligatoriu să folosiți doar adresa poștală furnizată de noi. Asigurați-vă că pachetul nu este expediat cu plata la destinatar, prin Sperrgut, Express sau alți furnizori speciali. Vă rugăm să includeți și accesoriile primite în momentul achiziției și folosiți un ambalaj suficient de solid.

Reparații-Service

Lucrările de reparații **neincluse în garanție pot fi executate**, contra-cost, în departamentul nostru de service. În acest sens, vom fi încântați să vă transmitem o ofertă de preț.

Putem prelucra doar aparate care au fost predate suficient de bine ambalate și care poartă însemnele poștei.

Atenție: Vă rugăm să curățați aparatul înainte de a ni-l transmite și să atașați o notă referitor la defecțiunea în cauză.

Aparatele transmise prin servicii cu plata la destinatar sau prin Sperrgut, Express sau alți furnizori speciali nu sunt acceptate. Reciclarea aparatelor stricate predate de Dvs. se face în mod gratuit.

Service-Center



Service România

Tel.: 0800 896637

E-Mail: grizzly@lidl.ro

IAN 415649_2204

Importator

Vă rugăm să țineți cont de faptul că următoarea adresă nu este una de service. Contactați doar centrul de service menționat mai sus.

Grizzly Tools GmbH & Co. KG

Stockstädter Straße 20

63762 Großostheim

GERMANIA

www.grizzlytools.de

Съдържание

Увод.....	170
Предназначение.....	170
Общо описание.....	171
Обем на доставката.....	171
Описание на функцията.....	171
Преглед.....	171
Технически данни.....	171
Предназначение.....	172
Символи и символични изображения.....	172
Общи инструкции за безопасност за ел. инструменти.....	173
Други указания за безопасност....	175
СКРИТИ ОПАСНОСТИ.....	176
Ръководство за монтаж.....	176
Монтиране на уреда.....	176
Монтиране на предпазителя от пръски и водещата ролка.....	176
Поставяне/смяна на четка.....	176
Обслужване.....	177
Включване и изключване.....	177
Указания за работа.....	177
Избор на подходяща четка.....	178
Почистване и поддръжка.....	178
Почистване.....	178
Поддръжка.....	179
Транспорт.....	179
Съхранение.....	179
Изхвърляне/Защита на околната среда.....	179
Гаранция.....	180
Ремонтен сервиз / извънгаранционно обслужване....	181
Сервизно обслужване.....	181
Вносител.....	181
Резервни части / Принадлежности..	182
Превод на оригиналната CE- декларация за съответствие.....	210
Чертеж в перспектива.....	213

Увод

Сърдечно Ви честитим закупуването на Вашия нов уред. По такъв начин Вие сте избрали един висококачествен продукт. По време на производството уредът е проверяван за качество и е подложен на крайна проверка. Така функционалната пригодност на Вашия уред е гарантирана.



Ръководството за експлоатация е неразделна част от продукта.

То съдържа важни указания за безопасността, употребата и изхвърлянето. Преди употребата на продукта се запознайте с всички указания за обслужване и инструкции за безопасност. Използвайте продукта само съгласно описанието и за посочените области на употреба. Пазете упътването добре и когато предавате продукта на трети лица, предавайте заедно с него и всички документи.

Предназначение

Уредът е подходящ за отстраняване на плевели и мъх от фуги на плочи, блокови настилки или бордюрни улеи в домашни условия. Уредът не е подходящ за стопанска употреба. Всяка друга употреба, която не е изрично разрешена в настоящото упътване, може да предизвика повреда на уреда и да представлява сериозна опасност за ползвателя. Уредът не е подходящ за стопанска употреба. Операторът или ползвателят е отговорен за злополуки или вреди на други хора или тяхната собственост. Производителят не носи отговорност за щети в резултат на неправилна употреба или грешно обслужване.

Общо описание

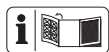

Фигура с най-важните функционални части ще намерите върху предната и задната разгъваща се страница.

Обем на доставката

Извадете уреда внимателно от опаковката и проверете, дали следните части са налице. Изхвърлете надлежно опаковъчния материал.

- Уред
- 1 х телена четка
- 1 х найлонова четка
- Ръководство за употреба

Описание на функцията

Ръчната универсална четка се задвижва от електрически двигател. За почистване на fugи и повърхности може да се използва телена или найлонова четка в зависимост от изискванията. Вижте функцията на частите за обслужване от следващите описания.

Преглед

- | | |
|----------|--|
| A | <ol style="list-style-type: none"> 1 Ръкохватка 2 Превключвател за включване/ изключване 3 Защита срещу усукване на кабела 4 Захранващ кабел 5 Ръкохватка 6 Винт с кръстообразно гнездо 7 Среден елемент 8 Предпазител от пръски 9 Найлонова четка 10 Глава на двигателя |
|----------|--|

- | | |
|----------|--|
| D | <ol style="list-style-type: none"> 11 Водеща ролка 12 Допълнителна ръкохватка 13 Телена четка 14 Държач за четка |
|----------|--|

Технически данни

Универсална четка..... PUB 150 A1

Напрежение на двигателя

U.. 230-240V~ (променлив ток); 50 Hz

Мощност P..... 150 W

Клас на защита II

Вид защита.....IPX0

Номинални обороти 1300 min⁻¹

Тегло (без четки) ок. 1,3 kg

Тегло (само четки) ок. 0,25 kg

Ниво на шума

(L_{pA})..... 70,3 dB, K_{pA}=3 dB

Ниво на шума (L_{WA})

гарантирано 84 dB

измерено 81,6 dB; K_{WA} = 1,97 dB

Вибрация (a_n)

Допълнителна

ръкохватка 1,54 m/s²; K= 1,5 m/s²

Ръкохватка 1,32 m/s²; K= 1,5 m/s²

Стойностите на шума и вибрациите са определени в съответствие с нормите и разпоредбите, посочени в декларацията за съответствие.

Носете антифони.

Посочената обща стойност на вибрациите и посочената стойност на шумовите емисии са измерени по стандартизиран метод на изпитване и могат да бъдат използвани за сравнение на един електрически инструмент с друг. Посочената обща стойност на вибрациите и посочената стойност на шумовите емисии може също да се използва за предварителна оценка на натоварването.

Предупреждение: Емисиите на вибрациите и шума по време на действителната употреба на електроинструмента могат да се различават от посочените стойности в зависимост от начина, по който се използва електроинструментът, както и в зависимост от това, какъв вид детайл се обработва.

Необходимо е да се определят предохранителни мерки за защита на обслужващото лице въз основа на товарването с вибрации при действителна употреба (тук следва да се вземат под внимание всички етапи на работния цикъл, напр. време, в което електрическият инструмент е изключен, и време, когато е включен, но работи без натоварване).

Предназначение

Символи и символични изображения

Символи върху уреда:



Внимание!



Прочетете инструкцията за експлоатация.



Опасност от нараняване от изхвърлени части!



Дръжте далеч околните лица от уреда.



Внимание!



Опасност от нараняване от въртящ се инструмент!
Дръжте далеч ръцете и краката си.



Носете защита на слуха и очите!



Не излагайте уреда на влага.



Внимание! Извадете захранващия щепсел преди работи по почистването и техническата поддръжка и когато захранващият кабел е повреден.



Носете ръкавици!



Данни за гарантираното ниво на звукова мощност L_{WA} в dB



Електроуредите не се изхвърлят с битовите отпадъци.



Клас на защита II (двойна изолация)



Посока на движение на четката

Символи в упътването



Знаци за опасност с данни за предотвратяване на персонални или материални щети.



Съществува опасност от наранявания в резултат на токов удар.



Заповеден знак с данни за предотвратяване на щети.



Указателни знаци с информация за по-добра работа с уреда.

Общи инструкции за безопасност за ел. инструменти



ПРЕДУПРЕЖДЕНИЕ! Прочетете всички указания за безопасност, инструкции, фигури и технически данни, с които е снабден електроинструментът. Пропуските при спазването на инструкциите за безопасност и указанията могат да предизвикат удар от ток, пожар и /или тежки наранявания.

Пазете всички инструкции за безопасност и указания за бъдеща употреба. Използването в инструкциите за безопасност понятие „електрически инструмент“ се отнася за електрически инструменти, които работят в мрежата (с мрежов кабел) и за акумулаторни електрически инструменти (без мрежов кабел).

1) БЕЗОПАСНОСТ НА РАБОТНОТО МЯСТО:

- а) **Поддържайте вашето работно място чисто и добре осветено.** Липсата на ред или неосветените работни участъци може да доведат до злополуки.
- б) **Не работете с електрически инструмент във взривоопасна среда, в която има горими течности, газове или прах.** Електрическите инструменти произвеждат искри, които могат да запалят праха или парите.
- в) **Дръжте децата и другите лица далече по време на употреба на електрическия инструмент.** При отклоняване на вниманието можете да загубите контрол над уреда.

2) ЕЛЕКТРИЧЕСКА БЕЗОПАСНОСТ:

- а) **Свързващият щепсел на електрическия инструмент трябва да съответства на контакта.** Щепселът в никакъв случай не бива да се променя. **Не използвайте щепсели с адаптер със заземени електрически инструменти.** Непроменните щепсели и съответстващите контакти намаляват риска от удар от ток.
- б) **Избягвайте телесен контакт със заземените повърхности на тръби, нагреватели, печки и хладилници.** Съществува повишен риск от удар от ток, ако тялото ви се заземи.
- в) **Пазете електрическия инструмент от дъжд или влага.** Проникването на вода в електрическия инструмент повишава риска от удар от ток.
- г) **Не използвайте кабела, за да носите електрическия инструмент, да го закачвате или за да изтегляте щепсела от контакта.** Дръжте кабела далече от топлина, масло, остри ръбове или движещи се части на уреда. Повредените или усукани кабели повишават риска от удар от ток.
- д) **Когато работите с електрически инструмент на открито, използвайте само удължители, които са подходящи за употреба навън.** Употребата на удължител, подходящ за употреба на открито, намалява риска от удар от ток.
- е) **Ако се налага използване на електроинструмента във влажна среда, използвайте предпазен прекъсвач за защита от утечни токове.** Използването на предпазен прекъсвач за защита от утечни токове намалява риска от токов удар

3) БЕЗОПАСНОСТ НА ХОРАТА:

- а) **Бъдете внимателни, внимавайте какво правите и подхождайте разумно към работата с електрически инструмент. Не използвайте електрическия инструмент, ако сте уморени или сте под въздействието на наркотици, алкохол или медикаменти.** Един момент невнимание при употребата на електрическия инструмент може да доведе до сериозни наранявания.
- б) **Носете лични предпазни средства и винаги защитни очила.** Носенето на лични предпазни средства като неплъзгащи се защитни обувки, защитна каска или защита за слуха намалява риска от наранявания.
- в) **Избягвайте нежеланото пускане в експлоатация. Уверете се, че електрическият инструмент е изключен преди да го свържете с електрозахранването, да го вземете или носите.** Ако при носене на електрическия инструмент държите пръста на прекъсвача или свържете уреда към електрозахранването, когато е включен, това може да доведе до злополуки.
- г) **Преди да включите електрическия инструмент, махнете регулиращите инструменти или гаечни ключове.** Инструментът или ключът, който се намира на въртяща се част на уреда, може да предизвика наранявания.
- д) **Избягвайте необичайни положения на тялото. Осигурете стабилна стойка и поддържайте равновесие по всяко време.** Така можете по-добре да контролирате електрическия инструмент в неочаквани ситуации.

- е) **Носете подходящо облекло. Не носете широки дрехи или бижута. Дръжте косата, дрехите и ръкавиците далече от движещите се части.** Широките дрехи, бижутата или дългите коси могат да бъдат захванати от движещите се части.
- ж) **При възможност за монтиране на прахоизсмукващи и прахоулавящи приспособления, те трябва да се поставят и да се използват правилно.** Употребата на прахоизсмукващи приспособления може да намали вредата от праха.
- з) **Не си внушавайте фалшиво чувство за сигурност и не се отклонявайте от правилата за безопасност при използване на електроинструменти, също и когато след многократна употреба сте добре запознати с електроинструмента.** Невнимателното боравене може да доведе до тежки наранявания в рамките на части от секундата.

4) УПОТРЕБА И ТРЕТИРАНЕ НА ЕЛЕКТРИЧЕСКИЯ ИНСТРУМЕНТ:

- а) **Не претоварвайте уреда. За вашата работа използвайте само предназначен за нея електрически инструмент.** С подходящия електрически инструмент ще работите по-добре и по-безопасно в съответната област.
- б) **Не използвайте електрически инструмент с дефектен прекъсвач.** Електрически инструмент, който не може да се включва или изключва, е опасен и трябва да се ремонтира.
- в) **Преди да предприемете настройки на уреда, да сменяте части на работния инструмент или да оставяте настрани електроинстру-**

мента, издърпайте щепсела от контакта и/или отстранете свалящата се батерията. Тази предпазна мярка предотвратява нежелания старт на електрическия инструмент.

- г) **Съхранявайте електрическия инструмент, който не се използва, недостъпен за деца. Не разрешавайте на лица, които не са запознати с уреда или не са прочели указанията, да използват уреда.** Електрическите инструменти са опасни, когато се използват от неопитни лица.
- д) **Поддържайте старателно електроинструмента и работния инструмент.** Преди да използвате уреда дайте повредените части на ремонт. Редица злополуки се дължат на недостатъчна поддръжка на електрическите инструменти.
- е) **Поддържайте режещите инструменти остри и чисти.** Грижливото поддържане на режещи инструменти с остри режещи ръбове заяждат по-малко и се водят по-лесно.
- ж) **Използвайте електрическия инструмент, принадлежностите, работните инструменти и др. според тези указания. При това вземете предвид условията на работа и дейността, която трябва да се извърши.** Употребата на електрическия инструмент за цели, различни от предвидените, може да доведе до опасни ситуации.
- з) **Поддържайте дръжките и повърхностите за хващане сухи и чисти от масло и грес.** Плъзгащите се дръжки и повърхности за хващане не позволяват сигурна работа и контрол на електроинструмента в непредвидени ситуации.

5) СЕРВИЗ:

- а) **Давайте вашия електрически инструмент за ремонт само от квалифицирани специалисти и само с оригинални резервни части.** Така се гарантира запазване на безопасността на електрическия инструмент.

Други указания за безопасност

- Ако мрежовият присъединителен проводник на този уред е повреден, той трябва да бъде заменен от производителя или неговия отдел за обслужване на клиенти, или от подобно квалифицирано лице, за да се избегнат щети.
- Изключете двигателя и извадете щепсела:
 - в случай на злополука или повреда,
 - когато не използвате уреда,
 - когато оставяте уреда без надзор,
 - когато почиствате, обслужвате или преди да тествате уреда,
 - когато премествате уреда от едно място на друго,
 - когато сваляте или сменяте работната четка.
- Четките не трябва да се монтират на машини, чиито обороти са по-високи от максимално допустимите обороти на четките.
- Повредени четки не трябва да се използват.
- Промяната на цвета на ръждата или други признаци на химическа или механична промяна на материала на облицовката може да доведе до преждевременна повреда на четката.

- Четките трябва да се съхраняват в подходящи стелажи, контейнери или кутии по такъв начин, че да са защитени от следните въздействия:
 - Висока влажност, топлина, вода или други течности, които могат да причинят повреда на четката
 - Киселини или изпарения на киселини, които могат да причинят повреда
 - Температурите са толкова ниски, че могат да предизвикат конденз по четките, ако бъдат преместени на място с по-високи температури
 - Деформация на всеки компонент на четката
- **Не използвайте аксесоари, които не са препоръчани от PARKSIDE.** Това може да доведе до токов удар или пожар.

СКРИТИ ОПАСНОСТИ

Дори да обслужвате електрическия инструмент според предписанията, винаги съществуват скрити опасности. Следните опасности могат да възникнат във връзка с конструкцията и изпълнението на електрическия инструмент:

- увреждания на слуха, ако не се носи подходяща защита за слуха.
- увреждания на здравето в резултат на вибрациите на дланта и ръката при по-продължителна употреба на уреда или неправилно водене и техническа поддръжка.
- Увреждания на очите, ако не се носи подходяща защита за очите.



ПРЕДУПРЕЖДЕНИЕ!
Прочетете всички инструкции за безопасност и указания.

Пропуските в спазването на инструкциите за безопасност и указанията могат да доведат до токов удар, пожар и/или тежки наранявания.

Ръководство за монтаж

B Монтиране на уреда

- Вкарайте средния елемент (7) върху главата на двигателя (10).
- Вкарайте ръкохватката (5) върху средния елемент (7).
- Завийте здраво средния елемент (7) с 4-те винта с кръстообразно гнездо (6).

C Монтиране на предпазителя от пръски и водещата ролка

- Притиснете предпазителя от пръски (8) върху релсата на главата на двигателя (10), докато не се чуе щракване.
- Вкарайте водещата ролка (11) в държача на главата на двигателя (10).

D Поставяне/смяна на четка

Поставяне на четката

- Избутайте държача на четката (14) към главата на двигателя (10).
- Дръжте натиснат държача на четката (14).
- Поставете желаната четка (9/13) в държача на четката (14).
- Избутайте четката (9/13) в държача на четката (14) към главата на двигателя (10).
- Освободете държача на четката (14).

Смяна на четката

1. Избутайте държача на четката (14) към главата на двигателя (10).
2. Дръжте натиснат държача на четката (14).
3. Извадете четката (9/13).
4. Поставете желаната четка (9/13) в държача на четката (14).
4. Избутайте четката (9/13) в държача на четката (14) към главата на двигателя (10).
5. Освободете държача на четката (14).

Обслужване



Внимание, опасност от нараняване!
Проверявайте уреда за правилното му функциониране преди всяка употреба. Винаги носете предпазни очила, когато работите с уреда.



Преди всички работи изключвайте уреда от контакта. Съществува опасност от нараняване.



Спазвайте разпоредбите за шума и местните разпоредби.



Включване и изключване

1. За предпазване от усукване, оформете от края на удължаващия кабел клуп и го окачете в защитата срещу усукване на кабела (3).
2. Свържете уреда към електрозахранването.
3. За включване натиснете превключвателя за включване/изключване (2).

4. За изключване освободете превключвателя за включване/изключване (2). Включване на непрекъснат режим на работа не е възможно.



След изключване на уреда четката продължава да се върти в продължение на няколко секунди. Пазете ръцете и краката си.



Превключвателят за включване/изключване не трябва да бъде блокиран. Ако превключвателят е повреден, уредът не трябва да бъде използван повече. Опасност от нараняване, ако двигателят не се изключи след отпускане на превключвателя за включване/изключване.

Указания за работа



Внимание
Опасност от нараняване!

- Проверете четката, преди да я използвате. Не използвайте повредени четки. Сменете повредената или износена четка.
- Използвайте само оригинални четки.
- Не работете в дъжд или върху мокра земя. Има опасност от токов удар.
- При наклони работете винаги напречно на наклона.
- Избягвайте докосването на твърди препятствия (камъни, зидове, дървени огради и др.), за да не повредите уреда.
- По време на прекъсване на

работата и при транспортиране изключете уреда и изчакайте четката да спре.

Работа с уреда:



Когато работите с металните и найлоновите четки, никога не шлайфайте върху пластмаса или други чувствителни подови материали. В противен случай може да надраскате или повредите повърхността. Не поемаме отговорност за каквито и да било щети в това отношение. Предварително изпробвайте четката върху незабележимо място.

- Управлявайте уреда с темпо на ходене.
- Стрелката  върху предпазителя от пръски показва посоката на въртене на четката.
- Тествайте уреда на незабележимо място, преди да го използвате върху чувствителни подове.

Избор на подходяща четка

Смяната на четката е описана в глава „Инструкции за монтаж“.

Телена четка (№ **A 13**):

За отстраняване на упорити лишеи и мъхове от нечувствителни повърхности.



Използвайте телената четка само върху нечувствителна повърхност (улица, паваж), тъй като подовото покритие може да се повреди или надраска.

Найлонова четка (№ **A 9**):

За отстраняване на плевели, лишеи и мъх от малки тесни фуги.

Почистване и поддръжка



Преди всички работи изключвайте уреда от контакта.



Дейностите, които не са описани в това ръководство, трябва да бъдат извършени от упълномощен от нас център за сервизно обслужване. Опасност от нараняване!

Почистване



Не измивайте уреда с вода и не го почиствайте под течаща вода. Съществува опасност от токов удар и уредът може да се повреди.

Поддържайте уреда винаги чист. Не използвайте агресивни почистващи препарати или разтворители.

- Почиствайте уреда, четката и предпазителя от пръски с мека четка или кърпа след всяка употреба.
- Поддържайте вентилационните отвори чисти.



Поддръжка

- Използвайте само резервни части и принадлежности, които са доставени и препоръчани от производителя.
- Преди всяка употреба извършвайте оглед на уреда. Не използвайте уреда, ако липсват, са износени или повредени предпазни устройства, винтове или болтове.
- Проверете четката, преди да я използвате. Не използвайте повредени четки. Сменете повредената или износена четка.

Транспорт

- Изключете двигателя, извадете щепсела и изчакайте пълното спиране на четката, когато премествате уреда от едно място на друго.
- Носете уреда с две ръце.

Съхранение

- Съхранявайте уреда на сухо и защитено от прах място, което не може да бъде достигнато от деца.
- Не съхранявайте уреда на пряка слънчева светлина за дълго време. Уредът може да се повреди.
- Не увивайте уреда в найлонови пликове, защото могат да се образуват влага и мухъл.

Изхвърляне/Защита на околната среда

Подложете уреда, принадлежностите и опаковката на рециклиране, което не вреди на околната среда.



Електрическите уреди не бива да се изхвърлят като битови отпадъци. Символът на зачеркнатата кофа за отпадъци означава, че в края на своя полезен живот този продукт не трябва да се изхвърля заедно с битовите отпадъци.

Директива 2012/19/ЕС относно отпадъците от електрическо и електронно оборудване: Потребителите са законово задължени да предават електронните уреди в края на техния полезен живот за екологосъобразно рециклиране. По този начин се гарантира екологосъобразно и щадящо ресурси предаване за отпадъци. В зависимост от прилагането в националното законодателство, имате следните опции:

- връщане на място на продажба,
- предаване в официален събирателен пункт,
- изпращане обратно към производителя/дистрибутора.

От това изискване не са засегнати прикрепените към старите уреди принадлежности и помощни средства без електрически съставни части.

Гаранция

Уважаеми клиенти,
за този уред получавате 3 години гаранция от датата на покупката. В случай на несъответствие на продукта с договора за продажба Вие имате законно право да предявите рекламация пред продавача на продукта при условията и в сроковете, определени в глава трета, раздел II и III и глава четвърта от Закона за предоставяне на цифрово съдържание и цифрови услуги и за продажба на стоки (ЗПЦСЦУПС)*.

Вашите права, произтичащи от посочените разпоредби, не се ограничават от нашата по-долу представена търговска гаранция, не са свързани с разходи за потребителите и независимо от нея продавачът на продукта отговаря за липсата на съответствие на потребителската стока с договора за продажба съгласно ЗПЦСЦУПС.

Гаранционни условия

Гаранционният срок е 3 години от датата на получаване на стоката. Пазете добре оригиналната касова бележка. Този документ е необходим като доказателство за покупката. Ако в рамките на три години от датата на закупуване на този продукт се появи дефект на материала или производствен дефект, продуктът ще бъде безплатно ремонтиран или заменен. Гаранцията предполага в рамките на тригодишния гаранционен срок да се представят дефектния уред, касовата бележка (касовият бон), както и всички други документи, установяващи наличието на дефект и писмено да се обясни в какво се състои дефектът и кога е възникнал. Ако дефектът е покрит от наша-

та гаранция, Вие ще получите обратно ремонтирания или нов продукт. В случай на замяна на дефектна стока първоначалните гаранционен срок и гаранционни условия се запазват. В случай на ремонт на дефектна стока, срокът на ремонта се прибавя към гаранционния срок. За евентуално наличните и установени повреди и дефекти още при покупката трябва да се съобщи веднага след разопаковането. Евентуалните ремонти след изтичане на гаранционния срок са срещу заплащане. Ремонтът или замяната на продукта не поражда нова гаранция.

Обхват на гаранцията

Уредът е произведен грижливо според строгите изисквания за качество и добросъвестно изпитан преди доставка. Гаранцията важи за дефекти на материала или производствени дефекти. Гаранцията не обхваща консумативите, както и частите на продукта, които подлежат на нормално износване, поради което могат да бъдат разглеждани като бързо износващи се части (например Четки) или повредите на чупливи части (например прекъсвачи). Гаранцията отпада, ако уредът е повреден поради неправилно използване или в резултат на неосъществяване на техническа поддръжка. За правилната употреба на продукта трябва точно да се спазват всички указания в упътването за експлоатация. Предназначение и действия, които не се препоръчват от упътването за експлоатация или за които то предупреждава, трябва задължително да се избягват. Продуктът е предназначен само за частна, а не за професионална употреба. При злоупотреба и неправилно третиране, употреба на

сила и при интервенции, които не са извършени от клона на нашия оторизиран сервис, гаранцията отпада.

Процедура при гаранционен случай

За да се гарантира бърза обработка на Вашия случай, следвайте следните указания:

- За всички запитвания подгответе касовата бележка и идентификационния номер (IAN 415649_2204) като доказателство за покупката.
- Вземете артикулния номер от фабричната табелка.
- При възникване на функционални или други дефекти първо се свържете по телефона или чрез имейл с долупосочения сервисен отдел. След това ще получите допълнителна информация за уреждането на Вашата рекламация.
- След съгласуване с нашия сервис можете да изпратите дефектния продукт на посочения Ви адрес на сервиса безплатно за Вас, като приложите касовата бележка (касовия бон) и посочите писмено в какво се състои дефектът и кога е възникнал. За да се избегнат проблеми с приемането и допълнителни разходи, задължително използвайте само адреса, който Ви е посочен. Осигурете изпращането да не е като експресен товар или като друг специален товар. Изпратете уреда заедно с всички принадлежности, доставени при покупката, и осигурете достатъчно сигурна транспортна опаковка.

Ремонтен сервис / извънгаранционно обслужване

Ремонти извън гаранцията можете да възложите на клона на нашия сервис срещу заплащане. Той с удоволствие ще Ви направи предварителна калкулация. Можем да обработваме само уреди, които са достатъчно опаковани и изпратени с платени транспортни разходи.

Внимание: Изпратете Вашия уред на клона на нашия сервис почистен и с указание за дефекта.

Уредите, предмет на извънгаранционно обслужване, изпратени с неплатени транспортни разходи – с наложен платеж, като експресен или друг специален товар – не се приемат. Ние ще извършим безплатно изхвърлянето на изпратените от Вас дефектни уреди.

Сервисно обслужване



България

Тел.: 00800 111 4920

Е-мейл: grizzly@lidl.bg

IAN 415649_2204

Вносител

Моля, обърнете внимание, че следващият адрес не е адрес на сервиса. Първо се свържете с горепосочения сервисен център.

Гриззли Туулс ГмБХ & Ко.КГ
Щокштер Щрасе 20
63762 Гросостхайм
Германия

* Като физическо лице – потребител, независимо от настоящата търговска гаранция, Вие се ползвате от правата на законовата гаранция, предоставена от Закона за предоставяне на цифрово съдържание и цифрови услуги и за продажбата на стоки /ЗПЦСЦУПС/. По-специално Вие имате право при несъответствие на стоката да бъде извършен ремонт или замяна по Ваш избор, освен ако това е невъзможно или е свързано с непропорционално големи разходи за продавача. Вие имате право на пропорционално намаляване на цената или на разваляне на договора при наличие на условията на чл. 33, ал. 3 от ЗПЦСЦУПС. Условията и сроковете на законовата гаранция са регламентирани в глава трета, раздел II и III и в глава четвърта на ЗПЦСЦУПС

Резервни части / Принадлежности

Резервни части и принадлежности можете да получите на адрес www.grizzlytools.shop

Ако имате проблеми с поръчката, използвайте формуляра за контакт. Ако имате други въпроси, обърнете се към „Сервизен център“ (вж. страница 181).

Позиция	Описание	Пореден номер
A 9	Найлонова четка	91110210
A 13	Телена четка	91110211

Περιεχόμενα

Εισαγωγή	183
Σκοπός χρήσης.....	183
Γενική περιγραφή.....	184
Παραδοτέα υλικά.....	184
Περιγραφή λειτουργίας.....	184
Επισκόπηση.....	184
Τεχνικά στοιχεία.....	184
Υποδείξεις ασφαλείας.....	185
Σύμβολα και εικονοσύμβολα	185
Γενικές υποδείξεις ασφαλείας για ηλεκτρικά εργαλεία	186
Περαιτέρω υποδείξεις ασφαλείας.....	188
ΥΠΟΛΕΙΠΟΜΕΝΟΙ ΚΙΝΔΥΝΟΙ	189
Οδηγίες συναρμολόγησης	190
Συναρμολόγηση συσκευής.....	190
Συναρμολόγηση του προστατευτικού πιπιλίσματος και του κυλίνδρου οδήγησης	190
Τοποθέτηση/Αλλαγή βούρτσας	190
Χρήση	190
Ενεργοποίηση και Απενεργοποίηση	190
Υποδείξεις εργασίας.....	191
Επιλογή της κατάλληλης βούρτσας.....	191
Καθαρισμός.....	192
Συντήρηση.....	192
Μεταφορά.....	192
Αποθήκευση	192
Απόσυρση/προστασία του περιβάλλοντος.....	193
Ανταλλακτικά	193
Εγγύηση	194
Σέρβις επισκευής.....	195
Service-Center	195
Εισαγωγέας.....	195
Μετάφραση της πρωτότυπης Δήλωσης συμμόρφωσης CE.....	211
Επί μέρους σχεδιαγράμματα.....	213

Εισαγωγή

Συγχαρητήρια για την αγορά της νέας συσκευής σας. Προτιμήσατε να αγοράσετε ένα προϊόν ανώτερης ποιότητας. Η ποιότητα αυτής της συσκευής ελέγχθηκε κατά τη διάρκεια της παραγωγής, αλλά και σε τελικό έλεγχο. Με τον τρόπο αυτό εξασφαλίστηκε η λειτουργικότητα της συσκευής σας.



Οι οδηγίες χρήσης αποτελούν αναπόσπαστο τμήμα αυτού του προϊόντος. Περιέχουν σημαντικές υποδείξεις για την ασφάλεια, τη χρήση και διάθεση της συσκευής. Πριν τη χρήση του προϊόντος να εξοικειωθείτε με όλες τις οδηγίες χειρισμούς και τις υποδείξεις ασφαλείας. Να χρησιμοποιείτε το προϊόν μόνο όπως περιγράφεται και μόνο για τον αναφερόμενο σκοπό. Να φυλάξετε καλά τις οδηγίες και να τις παραδώσετε σε τρίτους μαζί με το προϊόν.

Σκοπός χρήσης

Η συσκευή προορίζεται για την απομάκρυνση ζιζανίων και βρύων στους αρμούς πλακών, σε πλακόστρωτα ή σε αυλάκια κράσπεδων, για οικιακή χρήση. Αυτό το εργαλείο δεν ενδείκνυται για επαγγελματική χρήση.

Κάθε άλλη χρήση που δεν επιτρέπεται ρητά στις Οδηγίες αυτές, μπορεί να προκαλέσει ζημιές στη συσκευή και να προκαλέσει σοβαρό κίνδυνο για τον χρήστη.

Ο χειριστής ή ο χρήστης ευθύνεται για ατυχήματα ή βλάβες άλλων ατόμων ή της περιουσίας τους.

Ο κατασκευαστής δεν ευθύνεται για ζημιές που προκλήθηκαν από μη ενδεδειγμένη χρήση ή εσφαλμένο χειρισμό.

Γενική περιγραφή

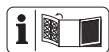

Η απεικόνιση των σημαντικότερων εξαρτημάτων λειτουργίας βρίσκεται στην μπροστινή και πίσω ανοιγόμενη σελίδα.

Παραδοτέα υλικά

Βγάλτε τη συσκευή από τη συσκευασία και ελέγξτε, αν είναι πλήρης. Διαθέστε τα υλικά συσκευασίας σύμφωνα με τους κανονισμούς.

- Συσκευή
- 1 μεταλλική βούρτσα
- 1 νάιλον βούρτσα
- Οδηγιών χρήσης

Περιγραφή λειτουργίας

Η χειροκίνητη βούρτσα γενικού καθαρισμού διαθέτει για τη λειτουργία της έναν ηλεκτροκινητήρα.

Για τον καθαρισμό αρμών και επιφανειών μπορείτε να χρησιμοποιήσετε ανάλογα με την εργασία μια συρματόβουρτσα ή μια βούρτσα νάιλον.

Η λειτουργία των εξαρτημάτων χειρισμού προκύπτει από τις περιγραφές που ακολουθούν.

Επισκόπηση

- | | |
|----------|--|
| A | 1 Χειρολαβή |
| | 2 Διακόπτης ενεργοποίησης/ απενεργοποίησης |
| | 3 Ανακούφιση καταπόνησης |
| | 4 Καλώδιο δικτύου |
| | 5 Τμήμα λαβής |
| | 6 Σταυρόβιδα |
| | 7 Μεσαίο τμήμα |
| | 8 Προστατευτικό πισιλίσματος |
| | 9 Νάιλον βούρτσα |

- | | |
|----------|-----------------------|
| | 10 Κεφαλή μοτέρ |
| | 11 Κύλινδρος οδήγησης |
| | 12 Πρόσθετη λαβή |
| | 13 Συρματόβουρτσα |
| D | 14 Υποδοχή βούρτσας |

Τεχνικά στοιχεία

Ηλεκτρική βούρτσα

ζιζανίων PUB 150 A1

Τάση κινητήρα U

230-240V~ (Εναλλασσόμενο ρεύμα); 50 Hz

Απόδοση P 150 W

Κατηγορία προστασίας \square II

Είδος προστασίας IPX0

Αριθμός στροφών μέτρησης 1300 min⁻¹

(χωρίς βούρτσες) περ. 1,3 kg

(μόνο βούρτσες) περ. 0,25 kg

Στάθμη ηχητικής πίεσης

(L_{pA}) 70,3 dB; K_{pA} = 3 dB

Επιτρεπόμενη στάθμη θορύβου (L_{WA})

μετρημένη 81,6 dB; K_{WA} = 1,97 dB

εγγυημένη 84 dB

Δόνηση (a_h)

Επιπρόσθετη χειρολαβή

..... 1,54 m/s²; K = 1,5 m/s²

Χειρολαβή 1,32 m/s²; K = 1,5 m/s²

Οι τιμές θορύβου και δονήσεων εξακριβώνονται σύμφωνα με τους κανόνες και τους κανονισμούς που αναφέρονται στη δήλωση συμμόρφωσης.

Φοράτε προστατευτικά ακοής.

Η αναγραφόμενη συνολική τιμή δονήσεων και η αναγραφόμενη τιμή εκπομπής θορύβου μετρήθηκαν σύμφωνα με τυποποιημένη διαδικασία ελέγχου και μπορούν να χρησιμοποιηθούν για τη σύγκριση ενός ηλεκτρικού εργαλείου με ένα άλλο.

Η αναγραφόμενη συνολική τιμή δονήσεων και η αναγραφόμενη τιμή εκπομπής

θορύβου μπορούν να χρησιμοποιηθούν επίσης για προσωρινή εκτίμηση του φορτίου.

Προειδοποίηση: Οι τιμές δονήσεων και εκπομπής θορύβου ενδέχεται να διαφέρουν από τις καθορισμένες τιμές κατά τη χρήση του ηλεκτρικού εργαλείου, ανάλογα με τον τρόπο χρήσης του ηλεκτρικού εργαλείου και ιδιαίτερα από το είδος του τεμαχίου επεξεργασίας.

Υπάρχει η ανάγκη καθορισμού μέτρων ασφάλειας για τον χειριστή, τα οποία βασίζονται σε μια εκτίμηση της επιβάρυνσης λόγω δονήσεων κατά την πραγματική χρήση (πρέπει να ληφθούν υπόψη όλα τα στάδια του κύκλου λειτουργίας, π.χ. ο χρόνος κατά τον οποίο το ηλεκτρικό εργαλείο είναι απενεργοποιημένο και ο χρόνος κατά τον οποίο το ηλεκτρικό εργαλείο είναι μεν ενεργοποιημένο, αλλά λειτουργεί χωρίς επιβάρυνση).

Υποδείξεις ασφάλειας

Σύμβολα και εικονοσύμβολα

Εικονοσύμβολα επάνω στη συσκευή



Προσοχή!
Διαβάστε τις οδηγίες λειτουργίας προσεκτικά.



Κίνδυνος τραυματισμού από κομμάτια που εκσφενδονίζονται!
Κρατάτε τους παρευρισκόμενους μακριά από τη συσκευή.



Προσοχή!
Κίνδυνος τραυματισμού από το περιστρεφόμενο εργαλείο!
Διατηρείτε τα πόδια και τα χέρια μακριά.



Φοράτε προστασία για τα μάτια και την ακοή.



Μην εκθέτετε τη συσκευή σε υγρασία.



Κίνδυνος τραυματισμού!
Πριν από εργασίες ρύθμισης ή καθαρισμού ή εάν έχει μαγκωθεί ή πάθει ζημιά το καλώδιο δικτύου, απενεργοποιείτε το μοτέρ και αποσυνδέετε το βύσμα.



Φοράτε γάντια!



Περιγραφή της στάθμης ηχητικής απόδοσης L_{WA} σε dB



Οι ηλεκτρικές συσκευές δεν ανήκουν στα οικιακά απορρίμματα.



Κατηγορία προστασίας II (Διπλή μόνωση)



Κατεύθυνση κίνησης βούρτσας

Σύμβολα στις οδηγίες



Σύμβολα κινδύνου με στοιχεία για την πρόληψη προσωπικών και υλικών ζημιών.



Υφίσταται κίνδυνος τραυματισμών από ηλεκτροπληξία.



Σύμβολο υποχρέωσης με στοιχεία για την πρόληψη ζημιών.



Σύμβολο υπόδειξης με πληροφορίες για τον καλύτερο χειρισμό της συσκευής.

Γενικές υποδείξεις ασφαλείας για ηλεκτρικά εργαλεία



ΠΡΟΕΙΔΟΠΟΙΗΣΗ! Διαβάστε όλες τις υποδείξεις ασφαλείας, τις οδηγίες, τις εικόνες και τα τεχνικά δεδομένα που συνοδεύουν το παρόν ηλεκτρικό εργαλείο. Παραλείψεις στην τήρηση των υποδείξεων ασφαλείας και των οδηγιών μπορούν να οδηγήσουν σε ηλεκτροπληξία, πυρκαγιά και/ή βαρείς τραυματισμούς.

Διατηρείτε όλες τις υποδείξεις ασφαλείας και τις οδηγίες για μελλοντική αναφορά.

Η έννοια „ηλεκτρικά εργαλεία“, που χρησιμοποιείται στις υποδείξεις ασφαλείας, αναφέρεται σε ηλεκτρικά εργαλεία που λειτουργούν με το ηλεκτρικό δίκτυο (με καλώδιο ρεύματος) και σε ηλεκτρικά εργαλεία που λειτουργούν με συσσωρευτή (δίχως καλώδιο ρεύματος).

1) ΑΣΦΑΛΕΙΑ ΣΤΗ ΘΕΣΗ ΕΡΓΑΣΙΑΣ:

- α) Να διατηρείτε τη θέση εργασίας σας καθαρή και καλά φωτισμένη. Σε όχι τακτικούς ή όχι καλά φωτισμένους χώρους εργασίας δημιουργούνται ατυχήματα.
- β) Μην εργάζεστε με το ηλεκτρικό εργαλείο σε εκρηκτικό περιβάλλον, στο οποίο βρίσκονται εύφλεκτα υγρά, αέρια ή σκόνες. Τα ηλεκτρικά εργαλεία παράγουν σπινθήρες που μπορούν να αναφλέξουν τη σκόνη και τους ατμούς.
- γ) Να κρατάτε μακριά τα παιδιά κατά τη διάρκεια χρήσης του ηλεκτρικού εργαλείου αλυσοπριονίου. Εάν δεν είστε καλά συγκεντρωμένοι, δεν απο-

κλείεται να χάσετε τον έλεγχο επί της συσκευής.

2) ΗΛΕΚΤΡΙΚΗ ΑΣΦΑΛΕΙΑ:

- α) Το βύσμα του ηλεκτρικού εργαλείου πρέπει να ταιριάζει στην πρίζα. Δεν επιτρέπεται καμία τροποποίηση του βύσματος. Μη χρησιμοποιείτε προσαρμογές βυσμάτων μαζί με γειωμένες ηλεκτρικές συσκευές. Όταν δεν έχουν αλλαχτεί τα βύσματα και όταν χρησιμοποιείτε κατάλληλες πρίζες, μειώνεται ο κίνδυνος ηλεκτροπληξίας.
- β) Να αποφεύγετε την σωματική επαφή με γειωμένες επιφάνειες όπως τις γειωμένες επιφάνειες σωλήνων, θερμάνσεων, εστιών και ψυγείων. Υπάρχει ιδιαίτερος κίνδυνος ηλεκτροπληξίας, όταν το ὄμμα σας είναι γειωμένο.
- γ) Μην εκθέτετε το ηλεκτρικό εργαλείο σε βροχή ή υγρασία. Η διείσδυση νερού σε ηλεκτρική συσκευή αυξάνει τον κίνδυνο ηλεκτροπληξίας.
- δ) Μην μεταφέρετε το ηλεκτρικό εργαλείο κρατώντας το από το καλώδιο, μη κρεμάτε τη συσκευή από το καλώδιο και μη χρησιμοποιείτε το καλώδιο για να τραβήξετε το βύσμα από την πρίζα. Να προστατεύετε το καλώδιο από ψηλές θερμοκρασίες, λάδι, αιχμηρές άκρες και κινούμενα τμήματα της συσκευής. Τα ελαττωματικά ή μπερδεμένα καλώδια αυξάνουν τον κίνδυνο ηλεκτροπληξίας.
- ε) Εάν εργάζεστε με το ηλεκτρικό εργαλείο στο ύπαιθρο, να χρησιμοποιείτε μόνο μπαλαντέζες που είναι κατάλληλες για το ύπαιθρο. Η χρήση μίας μπαλαντέζας κατάλληλης για το ύπαιθρο μειώνει τον κίνδυνο ηλεκτροπληξίας.

- ζ) Όταν η λειτουργία του ηλεκτρικού εργαλείου σε υγρό περιβάλλον δεν μπορεί να αποφευχθεί, χρησιμοποιήστε έναν διακόπτη διαρροής έντασης. Η χρήση ενός διακόπτη διαρροής έντασης μειώνει τον κίνδυνο ηλεκτροπληξίας.
- 3) ΑΣΦΑΛΕΙΑ ΑΤΟΜΩΝ:**
- α) Να είστε προσεκτικοί, να προσέχετε τί κανετε, και να εργάζεστε συνετά με το ηλεκτρικό εργαλείο. Μη χρησιμοποιείτε το ηλεκτρικό εργαλείο όταν είστε κουρασμένοι ή υπό την επήρεια ναρκωτικών, οινοπνευματωδών ποτών ή φαρμάκων. Μόνο μία στιγμή απροσεξίας κατά τη χρήση του ηλεκτρικού εργαλείου μπορεί να προκαλέσει σοβαρούς τραυματισμούς.
- β) Να χρησιμοποιείτε τα μέσα ατομικής προστασίας και πάντα προστατευτικά γυαλιά. Η χρήση των μέσων ατομικής προστασίας όπως αντιολισθητικά υποδήματα, προστατευτικό κράνος και ωτοπροστασία, μειώνει τον κίνδυνο τραυματισμών.
- γ) Να αποφεύγετε την αθέλητη θέση σε λειτουργία. Σιγουρευτείτε πως το ηλεκτρικό εργαλείο είναι απενεργοποιημένο πριν το συνδέσετε με την παροχή ρεύματος, πριν το σηκώσετε και πριν το μεταφέρετε. Εάν κατά την μεταφορά του ηλεκτρικού αλυσοπρίονου έχετε το χέρι σας στον διακόπτη ή η συσκευή είναι ενεργοποιημένη όταν τη συνδέσετε με την παροχή ρεύματος, δεν αποκλείονται ατυχήματα.
- δ) Πριν ενεργοποιήσετε το ηλεκτρικό εργαλείο να αφαιρέσετε ενδεχόμενα εργαλεία ρύθμισης ή κλειδιά. Ένα εργαλείο ρύθμισης ή κλειδί που βρίσκεται στο περιστρεφόμενο τμήμα της συσκευής, μπορεί να οδηγήσει σε τραυματισμούς.
- ε) Να αποφεύγετε τη μη φυσιολογική στάση του σώματος. Φροντίστε να στέκεστε σταθερά και να κρατάτε πάντα την ισορροπία σας. Έτσι μπορείτε να ελέγχετε το ηλεκτρικό εργαλείο ακόμη και σε απρόοπτες περιστάσεις.
- ζ) Να φοράτε πάντα τον κατάλληλο ρουχισμό εργασίας. Μη φοράτε φαρδιά ρούχα ή κοσμήματα. Να κρατάτε τα μαλλιά, τα ρούχα και τα γάντια μακριά από κινούμενα εξαρτήματα. Τα φαρδιά ρούχα, τα κοσμήματα ή τα μακριά μαλλιά θα μπορούσαν να πιαστούν από τα κινούμενα εξαρτήματα.
- η) Εάν είναι δυνατή η συναρμολόγηση εξαρτημάτων απορρόφησης σκόνης ή σκούπας, πρέπει αυτά να τοποθετούνται και να χρησιμοποιούνται σωστά. Η χρήση απορροφητή σκόνης μπορεί να μειώσει τους κινδύνους που προκαλεί η σκόνη.
- θ) Μην έχετε εσφαλμένη άποψη της ασφάλειας και μην παρακάμψετε τους κανόνες ασφάλειας για ηλεκτρικά εργαλεία ακόμα και εάν έχετε εξοικειωθεί με το ηλεκτρικό εργαλείο μετά από πολλαπλές χρήσεις. Απρόσεκτοι χειρισμοί μπορούν μέσα σε κλάσματα του δευτερολέπτου να οδηγήσουν σε σοβαρούς τραυματισμούς.
- 4) ΧΡΗΣΗ ΚΑΙ ΦΡΟΝΤΙΔΑ ΤΟΥ ΗΛΕΚΤΡΙΚΟΥ ΕΡΓΑΛΕΙΟΥ:**
- α) Προσέξτε να μην υπερφορτώνετε τη συσκευή. Να χρησιμοποιείτε τα ηλεκτρικά εργαλεία που είναι κατάλληλα για την εργασία σας. Με το κατάλληλο ηλεκτρικό εργαλείο εργάζεστε καλύτερα και ασφαλέστερα στο αναφερόμενο πεδίο ισχύος.

- β) Μη χρησιμοποιείτε ηλεκτρικά εργαλεία, ο διακόπτης των οποίων είναι ελαττωματικός. Ένα ηλεκτρικόν εργαλείο που δεν μπορεί να ενεργοποιηθεί ή να απενεργοποιηθεί είναι επικίνδυνο και πρέπει να επισκευαστεί.
- γ) Τραβήξτε το βύσμα από την πρίζα και/ή απομακρύνετε έναν αποσπώμενο συσσωρευτή προτού διεξάγετε ρυθμίσεις στη συσκευή, προτού αλλάξετε εξαρτήματα εργαλείων χρήσης ή αποθηκεύσετε το ηλεκτρικό εργαλείο. Με τον τρόπο αυτό δεν είναι δυνατή η αθέλητη ενεργοποίηση του ηλεκτρικού εργαλείου.
- δ) Να φυλάγετε το ηλεκτρικό εργαλείο, όταν δεν το χρησιμοποιείτε, μακριά από παιδιά. Μην αφήνετε να χρησιμοποιούν τη συσκευή άτομα που δεν είναι εξοικειωμένα μαζί της ή που δεν διάβασαν αυτές τις οδηγίες. Τα ηλεκτρικά εργαλεία είναι επικίνδυνα, όταν χρησιμοποιούνται από άτομα χωρίς πείρα.
- ε) Φροντίζετε το ηλεκτρικό εργαλείο και το εργαλείο χρήσης με προσοχή. Ελέγξτε εάν λειτουργούν άψογα και δεν μπλοκάρουν όλα τα κινούμενα τμήματα ή εάν έχουν σπάσει εξαρτήματα ή ορισμένα τμήματα έχουν ζημιές που εμποδίζουν την άψογη λειτουργία του ηλεκτρικού εργαλείου. Δώστε να επισκευαστούν τα ελαττωματικά εξαρτήματα πριν χρησιμοποιήσετε τη συσκευή. Πολλά ατυχήματα οφείλονται σε ηλεκτρικά εργαλεία που δεν έχουν συντηρηθεί σωστά.
- ζ) Τα κοπτικά εξαρτήματα να διατηρούνται πάντα ακονισμένα και καθαρά. Τα προσεγμένα κοπτικά εξαρτήματα με ακονισμένες λάμες δεν μπλοκάρουν εύκολα και κινούνται καλύτερα.
- η) Να χρησιμοποιείτε το ηλεκτρικό εργαλείο, τα εξαρτήματά του, τα πρόσθετα εργαλεία κλπ. μόνο σύμφωνα με αυτές τις οδηγίες. Να λάβετε υπόψη σας τις συνθήκες εργασίας και το είδος της εργασίας σας. Η χρήση του ηλεκτρικού εργαλείου για άλλες εργασίες εκτός αυτών για τις οποίες προορίζεται, μπορεί να προκαλέσει επικίνδυνες περιστάσεις.
- θ) Διατηρείτε τις λαβές και τις επιφάνειες λαβών στεγνές, καθαρές και χωρίς λάδια και γράσα. Οι ολισθηρές λαβές και επιφάνειες λαβών δεν επιτρέπουν έναν ασφαλή χειρισμό και έλεγχο του ηλεκτρικού εργαλείου σε απρόβλεπτες καταστάσεις.
- 5) ΣΕΡΒΙΣ:
- α) Η επισκευή του ηλεκτρικού σας εργαλείου να εκτελείται μόνο από εξειδικευμένο προσωπικό και να χρησιμοποιούνται μόνο γνήσια ανταλλακτικά. Έτσι εξασφαλίζεται η ασφάλεια του ηλεκτρικού σας εργαλείου.

Περαιτέρω υποδείξεις ασφάλειας

- Εάν προκληθεί ζημιά στο καλώδιο σύνδεσης δικτύου αυτής της συσκευής, πρέπει να αντικατασταθεί από τον κατασκευαστή ή το τμήμα εξυπηρέτησης πελατών ή από ένα παρόμοιο εξειδικευμένο άτομο, προς αποφυγή κινδύνων.
- Απενεργοποιείτε το μοτέρ και αποσυνδέετε από το ρεύμα:
 - σε περίπτωση ατυχήματος ή βλαβών λειτουργίας,
 - όταν δε χρησιμοποιείτε τη συσκευή,

- όταν αφήνετε ανεπιτήρητη τη συσκευή,
- όταν καθαρίζετε, συντηρείτε τη συσκευή ή πριν από ελέγχους,
- μεταφέρετε τη συσκευή από ένα σημείο σε ένα άλλο,
- όταν αφαιρείτε ή αντικαθιστάτε τη βούρτσα εργασίας.
- Οι βούρτσες δεν επιτρέπεται να τοποθετούνται σε μηχανές με αριθμό στροφών που υπερβαίνει τον ανώτερο επιτρεπόμενο αριθμό στροφών των βουρτσών.
- Δεν επιτρέπεται η χρήση χαλασμένων βουρτσών.
- Αποχρωματισμοί λόγω σκουριάς ή άλλα σημάδια χημικής ή μηχανικής αλλαγής στο υλικό τριχών βούρτσας μπορούν να προκαλέσουν πρόωρη δυσλειτουργία των βουρτσών.
- Οι βούρτσες πρέπει να αποθηκεύονται κατά τέτοιο τρόπο σε βάσεις, δοχεία ή κουτιά, ώστε να προστατεύονται από τις εξής επιδράσεις:
 - υψηλή υγρασία αέρα, θερμότητα, νερό ή άλλα υγρά, τα οποία θα μπορούσαν να προκαλέσουν ζημιές στη βούρτσα
 - Οξέα ή ατμούς οξέων τα οποία θα μπορούσαν να προκαλέσουν ζημιές
 - χαμηλές θερμοκρασίες που θα μπορούσαν να οδηγήσουν σε συμπύκνωση στις βούρτσες, εάν αυτές μεταφερθούν σε χώρο με υψηλότερες θερμοκρασίες
 - παραμόρφωση κάποιου εξαρτήματος της βούρτσας
- **Μη χρησιμοποιείτε εξαρτήματα τα οποία δεν συστήνονται από την PARKSIDE.** Μπορεί έτσι να προκληθεί ηλεκτροπληξία ή πυρκαγιά.

ΥΠΟΛΕΙΠΟΜΕΝΟΙ ΚΙΝΔΥΝΟΙ

Ακόμη και σε περίπτωση σωστής και κανονικής χρήσης αυτού του ηλεκτρικού εργαλείου, υφίστανται πάντα υπόλειπόμενοι κίνδυνοι. Οι ακόλουθοι κίνδυνοι μπορούν να παρουσιαστούν ανάλογα με το είδος κατασκευής και το μοτέλο αυτού του ηλεκτρικού εργαλείου:

- α) Βλάβες της ακοής, εάν δεν χρησιμοποιηθεί κατάλληλη ηχοπροστασία.
- β) Βλάβες της υγείας που προκαλούνται από δονήσεις χεριού-βραχίονα, εάν η συσκευή χρησιμοποιηθεί για μεγαλύτερο χρονικό διάστημα ή δεν τηρείται και δεν συντηρείται σωστά.
- γ) Βλάβη στα μάτια στην περίπτωση που δεν φοράτε κατάλληλη προστασία για τα μάτια.



Προσοχή! Αυτό το ηλεκτρικό εργαλείο δημιουργεί κατά τη λειτουργία ένα ηλεκτρομαγνητικό πεδίο. Αυτό το πεδίο δεν αποκλείεται υπό ορισμένες συνθήκες να επηρεάσει τη λειτουργία, ενεργητικά ή παθητικά ιατρικά εμφυτεύματα. Προς αποφυγή του κινδύνου σοβαρών ή και θανατηφόρων τραυματισμών, συνιστούμε σε άτομα με ιατρικά εμφυτεύματα να συμβουλευθούν τον γιατρό τους και τον κατασκευαστή του ιατρικού εμφυτεύματος, πριν χειριστούν τη μηχανή.

Οδηγίες συναρμολόγησης

B Συναρμολόγηση συσκευής

1. Προσαρτήστε το μεσαίο τμήμα (7) επάνω στην κεφαλή μοτέρ (10).
2. Προσαρτήστε το τμήμα λαβής (5) επάνω στο μεσαίο τμήμα (7).
3. Σφίξτε καλά το μεσαίο τμήμα (7) με τις τέσσερις σαυρόβιδες (6).

C Συναρμολόγηση του προστατευτικού πιτσιλίσματος και του κυλίνδρου οδήγησης

1. Ωθήστε το προστατευτικό πιτσιλίσματος (8) επάνω στη ράγα στην κεφαλή μοτέρ (10) μέχρι να ασφαλίσει.
2. Προσαρτήστε τον κύλινδρο οδήγησης (11) στην υποδοχή της κεφαλής μοτέρ (10).

D Τοποθέτηση/Αλλαγή βούρτσας

Τοποθέτηση βούρτσας

1. Πιέστε την υποδοχή βούρτσας (14) προς την κατεύθυνση της κεφαλής μοτέρ (10).
2. Κρατήστε την υποδοχή βούρτσας (14) πατημένη.
3. Τοποθετήστε την επιθυμητή βούρτσα (9/13) στην υποδοχή βούρτσας (14).
4. Πιέστε τη βούρτσα (9/13) στην υποδοχή βούρτσας (14) προς την κατεύθυνση της κεφαλής μοτέρ (10).
5. Αποδεσμεύστε την υποδοχή βούρτσας (14).

Αλλαγή βούρτσας

1. Πιέστε την υποδοχή βούρτσας (14) προς την κατεύθυνση της κεφαλής μοτέρ (10).

2. Κρατήστε την υποδοχή βούρτσας (14) πατημένη.
3. Αφαιρέστε την βούρτσα (9/13).
4. Τοποθετήστε την επιθυμητή βούρτσα (9/13) στην υποδοχή βούρτσας (14).
4. Πιέστε τη βούρτσα (9/13) στην υποδοχή βούρτσας (14) προς την κατεύθυνση της κεφαλής μοτέρ (10).
5. Αποδεσμεύστε την υποδοχή βούρτσας (14).

Χρήση



Προσοχή κίνδυνος τραυματισμού!

Βεβαιώνετε πριν από κάθε χρήση ότι η συσκευή λειτουργεί σωστά. Φοράτε πάντα προστασία για τα μάτια κατά την εργασία με τη συσκευή.



Πριν από εργασίες στη συσκευή τραβάτε το βύσμα δικτύου από το ρεύμα. Υπάρχει κίνδυνος τραυματισμού.



Προσέχετε την οδηγία περι θορύβου και τις τοπικές διατάξεις.



Ενεργοποίηση και Απενεργοποίηση

1. Για ανακούφιση καταπόνησης, σχηματίστε ένα βρόχο από το άκρο του καλωδίου επέκτασης και κρεμάστε το στο ανακούφιση καταπόνησης (3).
2. Συνδέστε τη συσκευή στην τάση δικτύου.
3. Για την ενεργοποίηση πατήστε τον διακόπτη ενεργο-/απενεργοποίησης (2).
4. Για την απενεργοποίηση αφήστε το διακόπτη ενεργο-/απενεργοποίησης (2). Μια αυτόματη διαρκής λειτουργία δεν είναι δυνατή.



Μετά την απενεργοποίηση της συσκευής η βούρτσα συνεχίζει να περιστρέφεται για μερικά δευτερόλεπτα. Κρατάτε μακριά τα χέρια και τα πόδια.



Ο διακόπτης ενεργο-/ απενεργοποίησης δεν επιτρέπεται να ασφαρίζεται. Εάν ο διακόπτης έχει ζημιά, δεν επιτρέπεται η συνέχιση της εργασίας με τη συσκευή. Υφίσταται κίνδυνος τραυματισμού εάν το μοτέρ δεν απενεργοποιηθεί αφότου αφήσετε το διακόπτη ενεργο-/ απενεργοποίησης.

Υποδείξεις εργασίας



Προσοχή Κίνδυνος τραυματισμού!

- Ελέγχετε τη βούρτσα πριν τη χρησιμοποιήσετε. Μη χρησιμοποιείτε χαλασμένες βούρτσες. Αντικαθιστάτε χαλασμένες ή φθαρμένες βούρτσες.
- Χρησιμοποιείτε μόνο γνήσιες βούρτσες.
- Να μην εργάζεστε στη βροχή ή σε υγρό υπέδαφος. Υπάρχει κίνδυνος λόγω ηλεκτροπληξίας.
- Εργάζεστε πάντα πλάγια στις πλαγιές.
- Αποφεύγετε επαφή με σταθερά εμπόδια (πέτρες, τοίχους, φράχτες από σανίδες κ.λπ.), ώστε να μην προκληθούν ζημιές στη συσκευή.
- Όταν κάνετε διαλείμματα κατά την εργασία και όταν μεταφέρετε τη συσκευή να την απενεργοποιείτε και να περιμένετε να ακινητοποιηθεί η βούρτσα.

Εργασία με τη συσκευή:



Κατά την εργασία ποτέ μη λειαινέτε με τις μεταλλικές και νάιλον βούρτσες πάνω σε δάπεδα από πλαστικό ή άλλο ευαίσθητο υλικό. Αλλιώς μπορεί να προκληθούν γδαρσίματα ή ζημιές στην επιφάνεια. Για τέτοιους είδους ζημιές δεν αναλαμβάνουμε καμία ευθύνη. Δοκιμάστε εκ των προτέρων τη βούρτσα σε ένα μη εμφανές σημείο.

- Προχωράτε τη συσκευή με ταχύτητα βηματισμού.
- Το βέλος  στο προστατευτικό πιτσιλίσματος δείχνει την κατεύθυνση περιστροφής της βούρτσας.
- Πριν τη χρήση σε ευαίσθητα δάπεδα δοκιμάζετε τη συσκευή σε ένα μη εμφανές σημείο.

Επιλογή της κατάλληλης βούρτσας

Η αλλαγή βούρτσας περιγράφεται στο Κεφάλαιο «Οδηγίες συναρμολόγησης».

Μεταλλική βούρτσα (Αρ. **A 13**):

Για την απομάκρυνση επίμονων λειχήνων και βρύων σε ανθεκτικά υποστρώματα.



Χρησιμοποιείτε τη μεταλλική βούρτσα μόνο σε ανθεκτικά υποστρώματα (δρόμοι, πεζοδρόμια), διότι μπορεί να προκληθούν ζημιές ή γδαρσίματα σε επικαλύψεις δαπέδων.

Νάilon βούρτσα (Αρ. Α 9):

Για την απομάκρυνση ζιζανίων, λειχήνων και βρύων από μικρούς, στενούς αρμούς. Καθαρισμός και συντήρηση



Πριν από εργασίες στη συσκευή τραβάτε το βύσμα δικτύου από το ρεύμα.



Επιτρέπεται οι εργασίες, οι οποίες δεν περιγράφονται στις παρούσες οδηγίες, να εκτελούνται από κάποιο εξουσιοδοτημένο από εμάς κέντρο εξυπηρέτησης πελατών. Κίνδυνος τραυματισμού!

Καθαρισμός

Μην ψεκάσετε τη συσκευή με νερό και μην την καθαρίζετε σε τρεχούμενο νερό. Υπάρχει κίνδυνος ηλεκτροπληξίας και η συσκευή μπορεί να πάθει βλάβη.

Διατηρείτε πάντα τη συσκευή καθαρή. Μη χρησιμοποιείτε δυνατά καθαριστικά ή διαλύτες.

- Καθαρίζετε μετά από κάθε χρήση τη συσκευή, τη βούρτσα και το προστατευτικό πιπιλίσματος με μια μαλακιά βούρτσα ή με ένα πανί.
- Διατηρείτε την εγκοπή αερισμού καθαρή.

**Συντήρηση**

- Χρησιμοποιείτε μόνο ανταλλακτικά και αξεσουάρ τα οποία αποστέλλονται και συστήνονται από τον κατασκευαστή.
- Πριν από κάθε χρήση πραγματοποιείτε έναν οπτικό έλεγχο της συσκευής. Μη χρησιμοποιείτε τη συσκευή αν λείπουν, είναι φθαρμένα ή έχουν υποστεί ζημιές διατάξεις ασφαλείας, βίδες ή μπουλόνια.
- Ελέγχετε τη βούρτσα πριν τη χρησιμοποιήσετε. Μη χρησιμοποιείτε χαλασμένες βούρτσες. Αντικαθιστάτε χαλασμένες ή φθαρμένες βούρτσες.

Μεταφορά

- Απενεργοποιήστε το μοτέρ, τραβήξτε το βύσμα τροφοδοσίας και περιμένετε να ακινητοποιηθεί η βούρτσα όταν πρόκειται να μεταφέρετε τη συσκευή από ένα σημείο σε ένα άλλο.
- Μεταφέρετε τη συσκευή και με τα δύο χέρια.

Αποθήκευση

- Φυλάτε τη συσκευή σε έναν στεγνό χώρο που προστατεύεται από τη σκόνη και εκτός εμβέλειας των παιδιών.
- Μην αποθηκεύετε τη συσκευή για μεγάλο χρονικό διάστημα σε σημεία με απευθείας ηλιακή ακτινοβολία. Η συσκευή μπορεί να πάθει βλάβη.
- Μην τυλίγετε τη συσκευή σε πλαστικές σακούλες, καθώς μπορεί να δημιουργηθεί υγρασία και μούχλα.

Απόσυρση/προστασία του περιβάλλοντος

Οδηγείτε τη συσκευή, τα αξεσουάρ και τη συσκευασία σε μια φιλική προς το περιβάλλον ανακύκλωση.



Μην πετάτε τις ηλεκτρικές συσκευές στα σκουπίδια. Το σύμβολο του  διαγραμμένου κάδου υποδηλώνει ότι αυτό το προϊόν, στο τέλος της διάρκειας χρήσης του, δεν επιτρέπεται να απορρίπτεται μαζί με τα οικιακά απορρίμματα.

Οδηγία 2012/19/ΕΕ σχετικά με τα απόβλητα ηλεκτρικού και ηλεκτρονικού εξοπλισμού: Οι καταναλωτές είναι νομικά υπεύθυνοι να ανακυκλώνουν τις ηλεκτρικές και ηλεκτρονικές συσκευές στο τέλος του κύκλου ζωής τους με τρόπο φιλικό προς το περιβάλλον. Με τον τρόπο αυτό, διασφαλίζεται η φιλική προς το περιβάλλον και τους πόρους επαναχρησιμοποίηση.

Ανάλογα με την εφαρμογή στο εθνικό δίκαιο, έχετε τις εξής δυνατότητες:



- επιστροφή σε ένα σημείο πώλησης,
- παράδοση σε ένα επίσημο σημείο συλλογής,
- επιστροφή στον κατασκευαστή/ υπεύθυνο διάθεσης στην αγορά.

Δεν ισχύει για παρελκόμενα και βοηθητικές διατάξεις χωρίς ηλεκτρικά εξαρτήματα που περιλαμβάνονται στις παλιές συσκευές.

Ανταλλακτικά

Ανταλλακτικά και αξεσουάρ μπορείτε να βρείτε στη σελίδα www.grizzlytools.shop

Εάν παρουσιάζονται προβλήματα κατά τη διαδικασία παραγγελίας, χρησιμοποιήστε το έντυπο επικοινωνίας. Εάν έχετε περισσότερες ερωτήσεις μπορείτε να απευθυνθείτε στο «Κέντρο σέρβις» (δείτε τη Σελίδα 195).

Αρ.	Χαρακτηρισμός	Αρ. είδους
 9	Νάilon βούρτσα	91110210
 13	Συρματόβουρτσα	91110211

Εγγύηση

Αξιότιμη πελάτισσα, αξιότιμε πελάτη, για τη συσκευή αυτή σας προσφέρουμε εγγύηση 5 ετών από την ημερομηνία της αγοράς. Σε περίπτωση ελαττωμάτων αυτού του προϊόντος, έχετε απέναντι του πωλητή τα νόμιμα δικαιώματα. Αυτά τα νόμιμα δικαιώματα δεν περιορίζονται από την επακόλουθη εγγύησή μας.

Όροι εγγύησης

Η προθεσμία της εγγύησης αρχίζει από την ημερομηνία της αγοράς. Παρακαλούμε να φυλάξετε καλά την απόδειξη αγοράς. Θα σας χρειαστεί εάν θελήσετε να αποδείξετε την ημερομηνία και την αγορά της συσκευής.

Εάν παρουσιαστεί ελάττωμα υλικού ή κατασκευής στο προϊόν αυτό εντός τριών ετών από την ημερομηνία αγοράς, θα σας επισκευάσουμε ή θα σας αντικαταστήσουμε δωρεάν το προϊόν αυτό, με δική μας επιλογή. Αυτή η παροχή εγγύησης προϋποθέτει πως εντός της τριετούς προθεσμίας θα μας προσκομιστεί η ελαττωματική συσκευή και η απόδειξη αγοράς και μία γραπτή περιγραφή του ελαττώματος και της ημερομηνίας που πρωτοπαρουσιάστηκε.

Εάν το ελάττωμα καλύπτεται από την εγγύησή μας, θα σας επιστραφεί ή το επισκευασμένο ή ένα νέο προϊόν. Με την αντικατάσταση της συσκευής ξεκινάει μια νέα χρονική περίοδος εγγύησης. Με την επισκευή της συσκευής δεν ξεκινάει νέα χρονική περίοδος εγγύησης.

Διάρκεια εγγύησης και νόμιμες αξιώσεις για ελαττώματα

Η διάρκεια της εγγύησης δεν επεκτείνεται από την παροχή εγγύησης. Αυτό ισχύει και για αντικαταστημένα και επισκευασμέ-

να εξαρτήματα. Ενδεχόμενα ελαττώματα που διαπιστώνονται κατά την αγορά, πρέπει να δηλωθούν αμέσως μετά το ξεπακετάρισμα. Για όλες τις επισκευές που καθίστανται απαραίτητες μετά τη λήξη της εγγύησης επιβαρύνεστε με τις σχετικές δαπάνες.

Έκταση της εγγύησης

Η συσκευή κατασκευάστηκε βάσει αυστηρών κριτηρίων ποιότητας και ελέγχθηκε ευσυνείδητα πριν την παράδοσή της.

Η εγγύηση ισχύει για ελαττώματα στο υλικό ή στην κατασκευή. Αυτή η εγγύηση δεν συμπεριλαμβάνει τμήματα του προϊόντος που υφίστανται κοινή φθορά και θεωρούνται ως αναλώσιμα (π.χ. Βούρτσες) ή εύθραυστα τμήματα του προϊόντος (π.χ. διακόπτες).

Αυτή η εγγύηση εκπίπτει σε περίπτωση που η συσκευή υπέστη βλάβη, δεν χρησιμοποιήθηκε ή δεν συντηρήθηκε σωστά. Για σωστή χρήση του προϊόντος πρέπει να ακολουθούνται όλες οι υποδείξεις που αναφέρονται στις οδηγίες χρήσης. Να αποφεύγονται οπωσδήποτε οι χρήσεις και πράξεις που δεν συνιστώνται στις Οδηγίες χρήσης ή για τις οποίες ισχύουν ειδικές προειδοποιήσεις.

Το προϊόν προορίζεται μόνο για ιδιωτική και όχι για επαγγελματική χρήση. Σε περίπτωση καταχρηστικού και λάθος χειρισμού, άσκησης βίας και επεμβάσεων που δεν εκτελούνται από συμβεβλημένο συνεργείο μας, εκπίπτει η εγγύηση.

Διακανονισμός σε περίπτωση εγγύησης

Προς εξασφάλιση ταχείας επεξεργασίας παρακαλούμε να ακολουθήσετε τις επόμενες υποδείξεις:

- Για όλα τα αιτήματα να έχετε πρόχειρα

την απόδειξη αγοράς και τον αριθμό προϊόντος (IAN 415649_2204) ως αποδεικτικό στοιχείο για την αγορά.

- Τον αριθμό προϊόντος θα τον βρείτε στην ετικέτα στοιχείων της συσκευής, σε χαραγμένη σημείωση στο προϊόν, στο εξώφυλλο των Οδηγιών χρήσης (κάτω αριστερά) ή σαν αυτοκόλλητο στην πίσω ή κάτω πλευρά.
- Εάν παρουσιαστούν σφάλματα λειτουργίας ή άλλα ελαττώματα, επικοινωνήστε πρώτα με το πιο κάτω αναφερόμενο τμήμα εξυπηρέτησης πελατών **τηλεφωνικά** ή με **e-mail**. Εκεί θα σας δοθούν περισσότερες πληροφορίες για τον διακανονισμό.
- Ένα ως ελαττωματικό καταχωρημένο προϊόν μπορείτε, μετά από συνεννόηση με το τμήμα μας εξυπηρέτησης πελατών, να το στείλετε, με δική μας επιβάρυνση με τα ταχυδρομικά, επισυνάπτοντας την απόδειξη αγοράς και στοιχεία για το ελάττωμα και την ημερομηνία που παρουσιάστηκε, στη διεύθυνση του σέρβις μας που σας κοινοποιήθηκε. Προς αποφυγή προβλημάτων παραλαβής και πρόσθετων δαπανών, παρακαλούμε να χρησιμοποιήσετε μόνο τη διεύθυνση που σας κοινοποιήθηκε. Σιγουρευτείτε πως η αποστολή δεν έγινε χωρίς πληρωμή των ταχυδρομικών τελών, σαν ογκώδες αντικείμενο, σαν εξπρές, ή με άλλο ειδικό τρόπο. Στείλτε τη συσκευή μαζί με όλα τα αξεσουάρ που σας παραδόθηκαν κατά την αγορά και φροντίστε για ασφαλή συσκευασία.

Σέρβις επισκευής

Επισκευές που δεν καλύπτονται από την εγγύηση μπορούν να εκτελεστούν από το υποκατάστημά μας για σέρβις έναντι πλη-

ρωμής. Το υποκατάστημα σέρβις θα σας υποβάλει προϋπολογισμό εξόδων.

Μπορούμε να αναλάβουμε την επεξεργασία συσκευών που μας απεστάλησαν καλά συσκευασμένες και με πληρωμένα ταχυδρομικά τέλη.

Προσοχή: Παρακαλούμε να στείλετε τη συσκευή σας στο υποκατάστημά μας για σέρβις, καλά καθαρισμένη και με την σχετική υπόδειξη για το ελάττωμα.

Οι συσκευές που στέλνονται χωρίς να έχουν πληρωθεί τα ταχυδρομικά τέλη - με εξπρές, σαν ογκώδη αντικείμενα, ή με άλλο ειδικό τρόπο - δεν θα γίνονται δεκτές.

Την απόρριψη των ελαττωματικών σας συσκευών που μας στέλνετε την αναλαμβάνουμε δωρεάν.

Service-Center



Σέρβις Ελλάδα

Tel.: 00800 490826606

E-Mail: grizzly@lidl.gr

IAN 415649_2204

Εισαγωγέας

Παρακαλούμε να λάβετε υπόψη σας πως η ακόλουθη διεύθυνση δεν είναι η διεύθυνση για σέρβις. Επικοινωνήστε πρώτα με το πιο πάνω αναφερόμενο κέντρο εξυπηρέτησης πελατών.

Grizzly Tools GmbH & Co. KG

Stockstädter Straße 20

D-63762 Grobostheim

GERMANIA

www.grizzlytools.de

DE

AT

CH

Original-EG-Konformitätserklärung

Hiermit bestätigen wir, dass die

Universalbürste

Modell PUB 150 A1

Seriennummer

000001 - 050000

folgenden einschlägigen EU-Richtlinien in ihrer jeweils gültigen Fassung entspricht:

**2006/42/EG • 2014/30/EU • 2000/14/EG & 2005/88/EG
2011/65/EU* & (EU)2015/863**

Um die Übereinstimmung zu gewährleisten, wurden folgende harmonisierte Normen sowie nationale Normen und Bestimmungen angewendet:

**EN 62841-1:2015 • EN 1083-2:1997 • EN ISO 12100:2010
EN 55014-1:2017/A11:2020 • EN IEC 5514-1:2021
EN 55014-2:1997/A2:2008 • EN IEC 55014-2:2021
EN 61000-3-2:2014 • EN IEC 61000-3-2:2019/A1:2021
EN 61000-3-3:2013 • EN 61000-3-3:2013/A2:2021
EN IEC 63000:2018**

Die alleinige Verantwortung für die Ausstellung dieser Konformitätserklärung trägt der Hersteller:

CE Grizzly Tools GmbH & Co. KG
Stockstädter Straße 20
63762 Großostheim
GERMANY
15.11.2022



Christian Frank
Dokumentationsbevollmächtigter

* Der oben beschriebene Gegenstand der Erklärung erfüllt die Vorschriften der Richtlinie 2011/65/EU des Europäischen Parlaments und des Rates vom 8. Juni 2011 zur Beschränkung der Verwendung bestimmter gefährlicher Stoffe in Elektro- und Elektronikgeräten.



Translation of the original EC declaration of conformity

We hereby confirm that the
**Electric multi-purpose brush
model PUB 150 A1**

Serial number
000001 - 050000

conforms with the following applicable relevant version of the EU guidelines:

**2006/42/EC • 2014/30/EU • 2000/14/EC & 2005/88/EC
2011/65/EU* & (EU)2015/863**

In order to guarantee consistency, the following harmonised standards as well as national standards and stipulations have been applied:

**EN 62841-1:2015 • EN 1083-2:1997 • EN ISO 12100:2010
EN 55014-1:2017/A11:2020 • EN IEC 5514-1:2021
EN 55014-2:1997/A2:2008 • EN IEC 55014-2:2021
EN 61000-3-2:2014 • EN IEC 61000-3-2:2019/A1:2021
EN 61000-3-3:2013 • EN 61000-3-3:2013/A2:2021
EN IEC 63000:2018**

This declaration of conformity is issued under the sole responsibility of the manufacturer:



Grizzly Tools GmbH & Co. KG
Stockstädter Straße 20
63762 Großostheim
GERMANY
15.11.2022

Christian Frank
Documentation Representative

** The object of the declaration described above satisfies the provisions of Directive 2011/65/EU of the European Parliament and the Council of 8 June 2011 on limiting the use of certain harmful substances in electrical and electronic appliances.*

FR

BE

Traduction de la déclaration de conformité CE originale

Nous certifions par la présente que le

**Brosse universelle
de construction PUB 150 A1**

Numéro de série
000001 - 050000

est conforme aux directives UE actuellement en vigueur :

2006/42/EC • 2014/30/EU • 2000/14/EC & 2005/88/EC
2011/65/EU* & (EU)2015/863

En vue de garantir la conformité les normes harmonisées ainsi que les normes et décisions nationales suivantes ont été appliquées :

EN 62841-1:2015 • EN 1083-2:1997 • EN ISO 12100:2010
EN 55014-1:2017/A11:2020 • EN IEC 5514-1:2021
EN 55014-2:1997/A2:2008 • EN IEC 55014-2:2021
EN 61000-3-2:2014 • EN IEC 61000-3-2:2019/A1:2021
EN 61000-3-3:2013 • EN 61000-3-3:2013/A2:2021
EN IEC 63000:2018

Le fabricant assume seul la responsabilité d'établir la présente déclaration de conformité :

CE Grizzly Tools GmbH & Co. KG
Stockstädter Straße 20
63762 Großostheim
GERMANY
15.11.2022



Christian Frank
Chargé de documentation

* L'objet de la déclaration décrit ci-dessus est conforme aux dispositions de la directive 2011/65/UE du Parlement Européen et du Conseil du 8 juin 2011 sur la limitation de l'utilisation de certaines substances dangereuses dans les équipements électriques et électroniques.



Vertaling van de originele CE-conformiteitsverklaring

Hiermede bevestigen wij dat de

**Multifunctionele borstel
bouwserie PUB 150 A1**

Serienummer
000001 - 050000

is overeenkomstig met de hierna volgende, van toepassing zijnde EU-richtlijnen:

**2006/42/EC • 2014/30/EU • 2000/14/EC & 2005/88/EC
2011/65/EU* & (EU)2015/863**

Om de overeenstemming te waarborgen, werden de hierna volgende, in
overeenstemming gebrachte normen en nationale normen en bepalingen toegepast:

**EN 62841-1:2015 • EN 1083-2:1997 • EN ISO 12100:2010
EN 55014-1:2017/A11:2020 • EN IEC 5514-1:2021
EN 55014-2:1997/A2:2008 • EN IEC 55014-2:2021
EN 61000-3-2:2014 • EN IEC 61000-3-2:2019/A1:2021
EN 61000-3-3:2013 • EN 61000-3-3:2013/A2:2021
EN IEC 63000:2018**

De exclusieve verantwoordelijkheid voor de uitgifte van deze conformiteitsverklaring
wordt gedragen door de fabrikant:

CE Grizzly Tools GmbH & Co. KG
Stockstädter Straße 20
63762 Großostheim
GERMANY
15.11.2022

Christian Frank
Documentatiegelastigde

** Het hierboven beschreven voorwerp van de verklaring voldoet aan de voorschriften van de richtlijn 2011/65/EU van het Europese Parlement en van de Raad van 8 juni 2011 inzake beperking van het gebruik van bepaalde gevaarlijke stoffen in elektrische en elektronische apparaten.*

PL

Tłumaczenie oryginalnej deklaracji zgodności WE

Niniejszym oświadczamy, że konstrukcja

Szczotka uniwersalna
seria produkcyjna PUB 150 A1

Numer seryjny
000001 - 050000

spełnia wymogi odpowiednich Dyrektyw UE w ich aktualnie obowiązującym brzmieniu:

2006/42/EC • 2014/30/EU • 2000/14/EC & 2005/88/EC
2011/65/EU* & (EU)2015/863

W celu zapewnienia zgodności z powyższymi dyrektywami zastosowano następujące normy harmonizujące oraz normy i przepisy krajowe:

EN 62841-1:2015 • EN 1083-2:1997 • EN ISO 12100:2010
EN 55014-1:2017/A11:2020 • EN IEC 5514-1:2021
EN 55014-2:1997/A2:2008 • EN IEC 55014-2:2021
EN 61000-3-2:2014 • EN IEC 61000-3-2:2019/A1:2021
EN 61000-3-3:2013 • EN 61000-3-3:2013/A2:2021
EN IEC 63000:2018

Wyłącznie odpowiedzialność za wystawienie tej deklaracji zgodności ponosi producent:

CE Grizzly Tools GmbH & Co. KG
Stockstädter Straße 20
63762 Großostheim
GERMANY
15.11.2022



Christian Frank
Osoba upoważniona do sporządzania dokumentacji technicznej

* Wyżej opisany przedmiot deklaracji spełnia wymogi dyrektywy 2011/65/UE Parlamentu Europejskiego i Rady z dnia 8 czerwca 2011r. w sprawie ograniczenia stosowania niektórych niebezpiecznych substancji w sprzęcie elektrycznym i elektronicznym.



Překlad originálního prohlášení o shodě CE

Potvrzujeme tímto, že konstrukce

Univerzální kartáč konstrukční řady PUB 150 A1

Pořadové číslo
000001 - 050000

odpovídá následujícím příslušným směrnícím EÚ v jejich právě platném znění:

**2006/42/EC • 2014/30/EU • 2000/14/EC & 2005/88/EC
2011/65/EU* & (EU)2015/863**

Aby byl zaručen souhlas, byly použity následující harmonizované normy, národní normy a ustanovení:

**EN 62841-1:2015 • EN 1083-2:1997 • EN ISO 12100:2010
EN 55014-1:2017/A11:2020 • EN IEC 5514-1:2021
EN 55014-2:1997/A2:2008 • EN IEC 55014-2:2021
EN 61000-3-2:2014 • EN IEC 61000-3-2:2019/A1:2021
EN 61000-3-3:2013 • EN 61000-3-3:2013/A2:2021
EN IEC 63000:2018**

Výhradní odpovědnost za vystavení tohoto prohlášení o shodě nese výrobce:



Grizzly Tools GmbH & Co. KG
Stockstädter Straße 20
63762 Großostheim
GERMANY
15.11.2022

Christian Frank
Osoba zplnomocněná k sestavení
dokumentace

** Výše popsaný předmět prohlášení splňuje předpisy směrnice 2011/65/EU Evropského parlamentu a Rady z 8. června 2011 o omezení používání některých nebezpečných látek v elektrických a elektronických zařízeních.*



Preklad originálneho prehlásenia o zhode CE

Týmto potvrdzujeme, že
Univerzálna kefa
konštrukčnej rady PUB 150 A1
Poradové číslo
000001 - 050000

zodpovedá nasledujúcim príslušným smerniciam EÚ v ich práve platnom znení:

**2006/42/EC • 2014/30/EU • 2000/14/EC & 2005/88/EC
2011/65/EU* & [EU]2015/863**

Aby bola zaručená zhoda, boli použité nasledovné harmonizované normy ako i
národné normy a predpisy:

**EN 62841-1:2015 • EN 1083-2:1997 • EN ISO 12100:2010
EN 55014-1:2017/A11:2020 • EN IEC 5514-1:2021
EN 55014-2:1997/A2:2008 • EN IEC 55014-2:2021
EN 61000-3-2:2014 • EN IEC 61000-3-2:2019/A1:2021
EN 61000-3-3:2013 • EN 61000-3-3:2013/A2:2021
EN IEC 63000:2018**

Jediný zodpovedný za vystavenie tohto vyhlásenia o zhode je výrobca:

CE Grizzly Tools GmbH & Co. KG
Stockstädter Straße 20
63762 Großostheim
GERMANY
15.11.2022

Christian Frank
Osoba splnomocnená na zostavenie
dokumentácie

* Vyššie popísaný predmet vyhlásenia spĺňa predpisy smernice 2011/65/EU Európskeho parlamentu a Rady z 8. júna 2011 pre obmedzenie používania určitých nebezpečných látok v elektrických a elektronických prístrojoch.



Oversættelse af den originale CE-konformitetserklæring

Hermed bekræfter vi, at

**Universalbørste
af serien PUB 150 A1**

Serienummer

000001 - 050000

opfylder følgende gældende EF-direktiver i deres respektive gyldige version:

**2006/42/EC • 2014/30/EU • 2000/14/EC & 2005/88/EC
2011/65/EU* & (EU)2015/863**

For at sikre overensstemmelsen, blev følgende harmoniserede standarder samt nationale standarder og regler anvendt:

**EN 62841-1:2015 • EN 1083-2:1997 • EN ISO 12100:2010
EN 55014-1:2017/A11:2020 • EN IEC 5514-1:2021
EN 55014-2:1997/A2:2008 • EN IEC 55014-2:2021
EN 61000-3-2:2014 • EN IEC 61000-3-2:2019/A1:2021
EN 61000-3-3:2013 • EN 61000-3-3:2013/A2:2021
EN IEC 63000:2018**

Det er udelukkende producentens ansvar at udarbejde denne
overensstemmelseserklæring:



Grizzly Tools GmbH & Co. KG
Stockstädter Straße 20
63762 Großostheim
GERMANY
15.11.2022

Christian Frank
Dokumentationsbefuldmægtiget

** Erklæringens ovennævnte genstand opfylder forskrifterne i Europaparlamentets og Rådets direktiv 2011/65/EU af 8. juni 2011 til begrænsning af anvendelsen af visse farlige stoffer i elektrisk og elektronisk udstyr*

ES

Traducción de la Declaración de conformidad CE original

Mediante la presente declaramos que

**Cepillo universal
de la serie PUB 150 A1**

Número de serie
000001 - 050000

corresponde a las siguientes Directivas de la UE corrientes en su respectiva versión vigente:

**2006/42/EC • 2014/30/EU • 2000/14/EC & 2005/88/EC
2011/65/EU* & (EU)2015/863**

Para garantizar la conformidad, se aplicaron las siguientes normas armonizadas, así como las normas y regulaciones nacionales:

**EN 62841-1:2015 • EN 1083-2:1997 • EN ISO 12100:2010
EN 55014-1:2017/A11:2020 • EN IEC 5514-1:2021
EN 55014-2:1997/A2:2008 • EN IEC 55014-2:2021
EN 61000-3-2:2014 • EN IEC 61000-3-2:2019/A1:2021
EN 61000-3-3:2013 • EN 61000-3-3:2013/A2:2021
EN IEC 63000:2018**

El fabricante es el único responsable de expedir esta Declaración de Conformidad:

CE Grizzly Tools GmbH & Co. KG
Stockstädter Straße 20
63762 Großostheim
GERMANY
15.11.2022



Christian Frank
Apoederado de documentación

** El objeto de la declaración arriba descrito cumple con las directrices de la Directiva 2011/65/UE del Parlamento Europeo y del Consejo de 8 de junio de 2011 sobre restricciones a la utilización de determinadas sustancias peligrosas en aparatos eléctricos y electrónicos.*

IT

MT

Traduzione della dichiarazione di conformità CE originale

Con la presente dichiariamo che

Spazzola universale
serie di costruzione PUB 150 A1

numero di serie
000001 - 050000

corrisponde alle seguenti direttive UE in materia nella rispettiva versione valida:

2006/42/EC • 2014/30/EU • 2000/14/EC & 2005/88/EC
2011/65/EU* & (EU)2015/863

Per garantire la conformità sono state applicate le seguenti norme armonizzate e anche le norme e disposizioni nazionali che seguono:

EN 62841-1:2015 • EN 1083-2:1997 • EN ISO 12100:2010
EN 55014-1:2017/A11:2020 • EN IEC 5514-1:2021
EN 55014-2:1997/A2:2008 • EN IEC 55014-2:2021
EN 61000-3-2:2014 • EN IEC 61000-3-2:2019/A1:2021
EN 61000-3-3:2013 • EN 61000-3-3:2013/A2:2021
EN IEC 63000:2018

Il produttore è il solo responsabile della stesura della presente dichiarazione di conformità:



Grizzly Tools GmbH & Co. KG
Stockstädter Straße 20
63762 Großostheim
GERMANY
15.11.2022

Christian Frank
(Responsabile documentazione tecnica)

* L'oggetto descritto sopra è conforme alle prescrizioni della Direttiva 2011/65/EU del Parlamento Europeo e del Consiglio dell'8 giugno 2011 sulla restrizione dell'uso di determinate sostanze pericolose nelle apparecchiature elettriche ed elettroniche.



Az eredeti CE megfelelőségi nyilatkozat fordítása

Ezennel igazoljuk, hogy a

Tisztítókefe
modell PUB 150 A1

Sorozatszám
000001 - 050000

gyártási évtől kezdve a következő vonatkozó EU irányelveknek felel meg a mindenkor érvényes megfogalmazásban:

**2006/42/EC • 2014/30/EU • 2000/14/EC & 2005/88/EC
2011/65/EU* & (EU)2015/863**

A megegyezés biztosítása érdekében a következő harmonizált szabványokat, valamint nemzeti szabványokat és rendelkezéseket alkalmaztuk:

**EN 62841-1:2015 • EN 1083-2:1997 • EN ISO 12100:2010
EN 55014-1:2017/A11:2020 • EN IEC 5514-1:2021
EN 55014-2:1997/A2:2008 • EN IEC 55014-2:2021
EN 61000-3-2:2014 • EN IEC 61000-3-2:2019/A1:2021
EN 61000-3-3:2013 • EN 61000-3-3:2013/A2:2021
EN IEC 63000:2018**

Jelen megfelelőségi nyilatkozat kiállításáért kizárólag a gyártó a felelős:

CE Grizzly Tools GmbH & Co. KG
Stockstädter Straße 20
63762 Großostheim
GERMANY
15.11.2022

Christian Frank
Dokumentációs megbízott

* A nyilatkozat fent ismertetett tárgya összhangban van az Európai Parlament és a Tanács 2011/65/EU (2011. június 8.) egyes veszélyes anyagok elektromos és elektronikus berendezésekben való alkalmazásának korlátozásáról szóló irányelv előírásaival.



Prevod originalne izjave o skladnosti CE

S tem potrjujemo, da
Univerzalna krtaca
model PUB 150 A1
Serijska številka
000001 - 050000

ustreza veljavnim verzijam zadevnih smernic Evropske unije:

**2006/42/EC • 2014/30/EU • 2000/14/EC & 2005/88/EC
2011/65/EU* & (EU)2015/863**

Za zagotavljanje skladnosti so bile navedene sledeče usklajene norme, kot tudi nacionalne norme in določila:

**EN 62841-1:2015 • EN 1083-2:1997 • EN ISO 12100:2010
EN 55014-1:2017/A11:2020 • EN IEC 5514-1:2021
EN 55014-2:1997/A2:2008 • EN IEC 55014-2:2021
EN 61000-3-2:2014 • EN IEC 61000-3-2:2019/A1:2021
EN 61000-3-3:2013 • EN 61000-3-3:2013/A2:2021
EN IEC 63000:2018**

Za izdajo te izjave o skladnosti je odgovoren izključno proizvajalec:

CE Grizzly Tools GmbH & Co. KG
Stockstädter Straße 20
63762 Großostheim
Germany
15.11.2022

Christian Frank
Pooblaščen osebja za dokumentacijo

* Zgoraj opisani predmet izjave izpolnjuje predpise direktive 2011/65/EU Evropskega parlamenta in Sveta z dne 8. junija 2011 o omejevanju uporabe določenih nevarnih snovi v električni in elektronski opremi.



Prijevod originalne CE Izjave o podudarnosti

Ovim mi potvrđujemo da

Univerzalna četka

serije PUB 150 A1

Serijski broj

000001 - 050000

odgovara sljedećim odgovarajućim direktivama EU-a u njihovoj valjanoj verziji:

**2006/42/EC • 2014/30/EU • 2000/14/EC & 2005/88/EC
2011/65/EU* & (EU)2015/863**

Za jamčenje sukladnosti primijenjene su sljedeće usklađene norme kao i nacionalne norme i odredbe:

**EN 62841-1:2015 • EN 1083-2:1997 • EN ISO 12100:2010
EN 55014-1:2017/A11:2020 • EN IEC 5514-1:2021
EN 55014-2:1997/A2:2008 • EN IEC 55014-2:2021
EN 61000-3-2:2014 • EN IEC 61000-3-2:2019/A1:2021
EN 61000-3-3:2013 • EN 61000-3-3:2013/A2:2021
EN IEC 63000:2018**

Isključivu odgovornost za izdavanje ove izjave o sukladnosti nosi proizvođač:



Grizzly Tools GmbH & Co. KG
Stockstädter Straße 20
63762 Großostheim
GERMANY
15.11.2022

Christian Frank
(Opunomoćenik za dokumentaciju)

* *Gore opisani predmet izjave ispunjava propise direktive 2011/65/EU Europskoga parlamenta i vijeća od 8. lipnja 2011 o ograničavanju uporabe određenih opasnih tvari u električnim i elektroničkim uređajima.*



Traducerea Declarației Originale de Conformitate CE

Prin prezenta confirmăm, că

**Perie universală
viiseria PUB 150 A1**

numărul serial

000001 - 050000

corespunde următoarelor prevederi UE relevante, în ultima lor variantă valabilă:

**2006/42/EC • 2014/30/EU • 2000/14/EC & 2005/88/EC
2011/65/EU* & (EU)2015/863**

Pentru a garanta conformitatea, au fost aplicate următoarele norme armonizate,
norme naționale și prevederi:

**EN 62841-1:2015 • EN 1083-2:1997 • EN ISO 12100:2010
EN 55014-1:2017/A11:2020 • EN IEC 5514-1:2021
EN 55014-2:1997/A2:2008 • EN IEC 55014-2:2021
EN 61000-3-2:2014 • EN IEC 61000-3-2:2019/A1:2021
EN 61000-3-3:2013 • EN 61000-3-3:2013/A2:2021
EN IEC 63000:2018**

Răspunderea exclusivă pentru emiterea acestei declarații de conformitate îi revine
producătorului:



Grizzly Tools GmbH & Co. KG
Stockstädter Straße 20
63762 Großostheim
GERMANY
15.11.2022

Christian Frank

Persoană autorizată cu elaborarea documentației

* *Obiectul descris în declarația de mai sus îndeplinește prevederile Directivei 2011/65/UE a Parlamentului European și a Consiliului din 8 iunie 2011 privind restricțiile de utilizare a anumitor substanțe periculoase în echipamentele electrice și electronice.*



Превод на оригиналната СЕ-декларация за съответствие

С настоящото потвърждаваме, че

Универсална четка

серия PUB 150 A1

Сериен номер

000001 - 050000

отговаря на следните директиви на ЕС в съответната им действаща редакция:

**2006/42/EC • 2014/30/EU • 2000/14/EC & 2005/88/EC
2011/65/EU* & (EU)2015/863**

За да се гарантира съответствието, са приложени следните хармонизирани норми и национални разпоредби:

**EN 62841-1:2015 • EN 1083-2:1997 • EN ISO 12100:2010
EN 55014-1:2017/A11:2020 • EN IEC 5514-1:2021
EN 55014-2:1997/A2:2008 • EN IEC 55014-2:2021
EN 61000-3-2:2014 • EN IEC 61000-3-2:2019/A1:2021
EN 61000-3-3:2013 • EN 61000-3-3:2013/A2:2021
EN IEC 63000:2018**

Цялата отговорност за изготвянето на тази Декларация за съответствие се носи от производителя:



Grizzly Tools GmbH & Co. KG
Stockstädter Straße 20
63762 Großostheim
GERMANY
15.11.2022

Christian Frank
(Пълномощник за документацията)

* Гореописаният предмет в декларацията отговаря на разпоредбите на Директива 2011/65/ЕС на Европейския парламент и на Съвета от 8 юни 2011 г. относно ограничението на употребата на определени опасни вещества в електрическото и електронното оборудване



Μετάφραση της πρωτότυπης Δήλωσης συμμόρφωσης CE

Με το παρόν δηλώνουμε ότι το είδος κατασκευής της

Ηλεκτρική βούρτσα ζιζανίων

Σειρά PUB 150 A1

Αριθμός σειράς

000001 - 050000

ανταποκρίνεται στις ακόλουθες σχετικές οδηγίες της ΕΕ στην εκάστοτε ισχύουσα έκδοση:

**2006/42/EC • 2014/30/EU • 2000/14/EC & 2005/88/EC
2011/65/EU* & (EU)2015/863**

Για να εξασφαλιστεί η συμβα-τικότητα, εφαρμόστηκαν οι παρακάτω εναρμονισμένες προδιαγραφές καθώς και εθνικές προδιαγραφές και κανονισμοί:

**EN 62841-1:2015 • EN 1083-2:1997 • EN ISO 12100:2010
EN 55014-1:2017/A11:2020 • EN IEC 5514-1:2021
EN 55014-2:1997/A2:2008 • EN IEC 55014-2:2021
EN 61000-3-2:2014 • EN IEC 61000-3-2:2019/A1:2021
EN 61000-3-3:2013 • EN 61000-3-3:2013/A2:2021
EN IEC 63000:2018**

Η αποκλειστική ευθύνη για την έκδοση της παρούσας δήλωσης συμμόρφωσης ανήκει στον κατασκευαστή:



Grizzly Tools GmbH & Co. KG
Stockstädter Straße 20
63762 Großostheim
GERMANY
15.11.2022

Christian Frank
(υπεύθυνος τεκμηρίωσης)

* Το ανωτέρω περιγραφόμενο αντικείμενο της δήλωσης πληροί τις προδιαγραφές της Οδηγίας 2011/65/ΕΕ του Ευρωπαϊκού Κοινοβουλίου και του Συμβουλίου της 8ης Ιουνίου 2011 για τον περιορισμό της χρήσης ορισμένων επικίνδυνων ουσιών σε ηλεκτρικό και ηλεκτρονικό εξοπλισμό.

**Explosionszeichnung • Exploded Drawing
 Vue éclatée • Explosietekening
 Rozvinuté náčrtky • Rysunek samorozwijający
 Nákresy explózií • Eksplosionstegning
 Plano de explosión • Disegno esploso
 Robbantott ábra • Eksplozijska risba
 Eksplozivni crtež • Schemă de explozie
 Чертеж в перспектива • Επί μέρους σχεδιαγράμματα**

PUB 150 A1

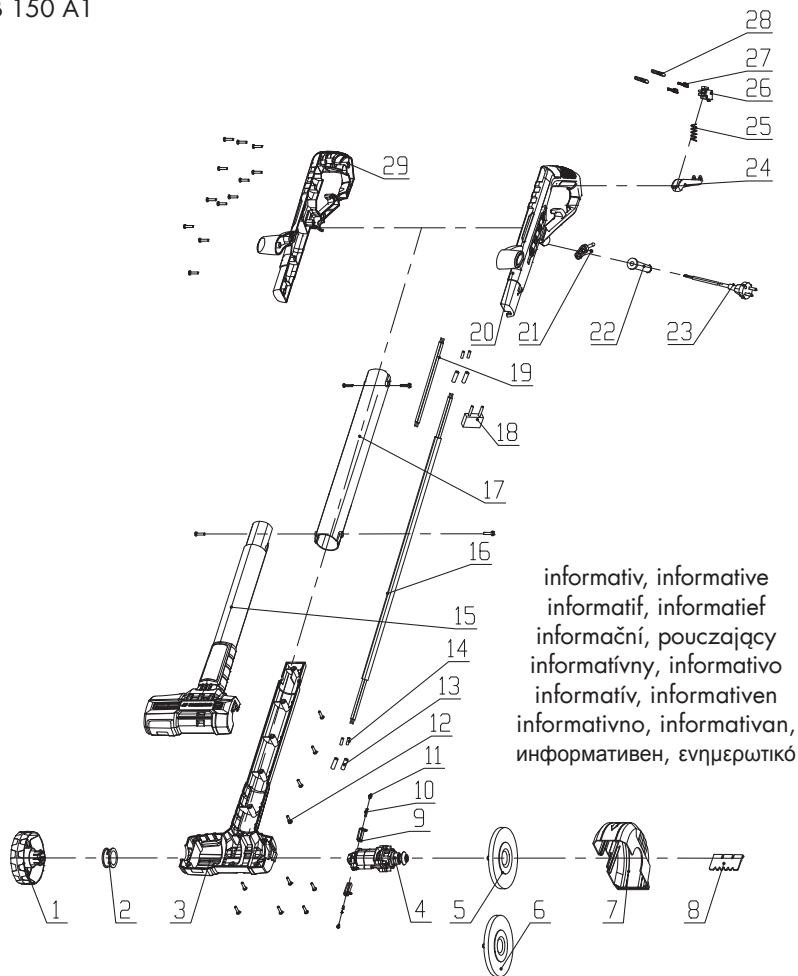

20221110_rev02_ke

D

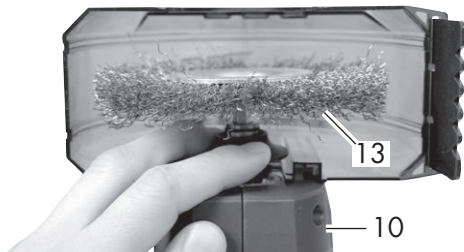
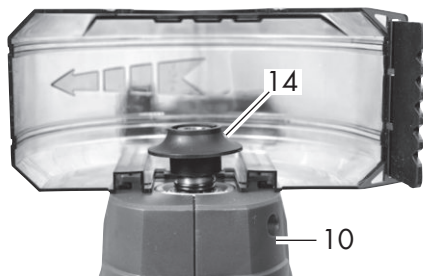
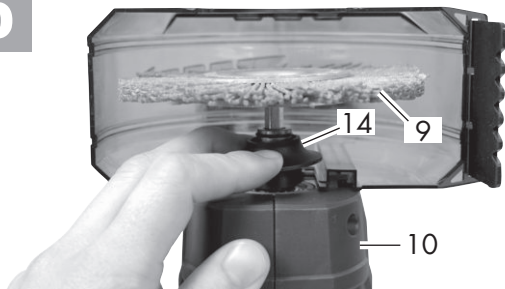

E

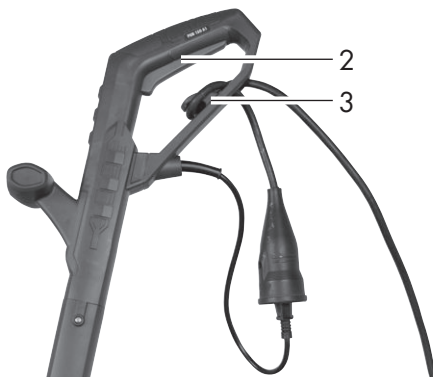



GRIZZLY TOOLS GMBH & CO. KG

Stockstädter Straße 20
63762 Grobostheim
GERMANY

Stand der Informationen · Last Information Update · Version
des informations · Stand van de informatie · Stan informacij ·
Stav informací · Stav informácií · Tilstand af information ·
Estado de las informaciones · Versione delle informazioni ·
Információk állása · Stanje informacij · Stanje informacija ·
Versiunea informațiilor · Актуалност на информацията ·
Έκδοση των πληροφοριών: 11/2022
Ident.-No.: 75040507112022-8



IAN 415649_2204

8