



PDF ONLINE
parkside-diy.com



MARTILLO PERFORADOR Y CINCELADOR/ TRAPANO A PERCUSSIONE SCALPELLATORE PBH 800 B1

ES

MARTILLO PERFORADOR Y CINCELADOR

Manual de instrucciones
Traducción del manual original

IT **MT**

TRAPANO A PERCUSSIONE SCALPELLATORE

Istruzioni per l'uso
Traduzione delle istruzioni originali

PT

MARTELO ELÉTRICO

Manual do utilizador
Tradução do manual original

GB **MT**

SDS-PLUS HAMMER DRILL

User manual
Translation of the original instructions

DE **AT** **CH**

BOHR- UND MEISSELHAMMER

Bedienungsanleitung
Originalbetriebsanleitung

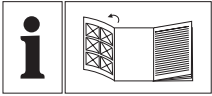

ES	Manual de instrucciones	Página	5
IT/MT	Istruzioni per l'uso	Pagina	21
PT	Manual do utilizador	Página	37
GB/MT	User manual	Page	53
DE/AT/CH	Bedienungsanleitung	Seite	67

A

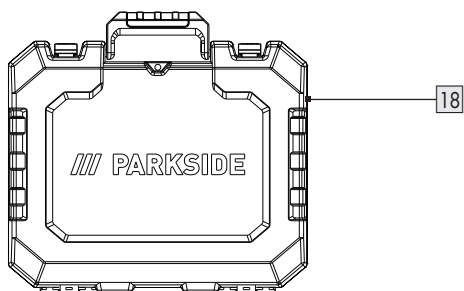
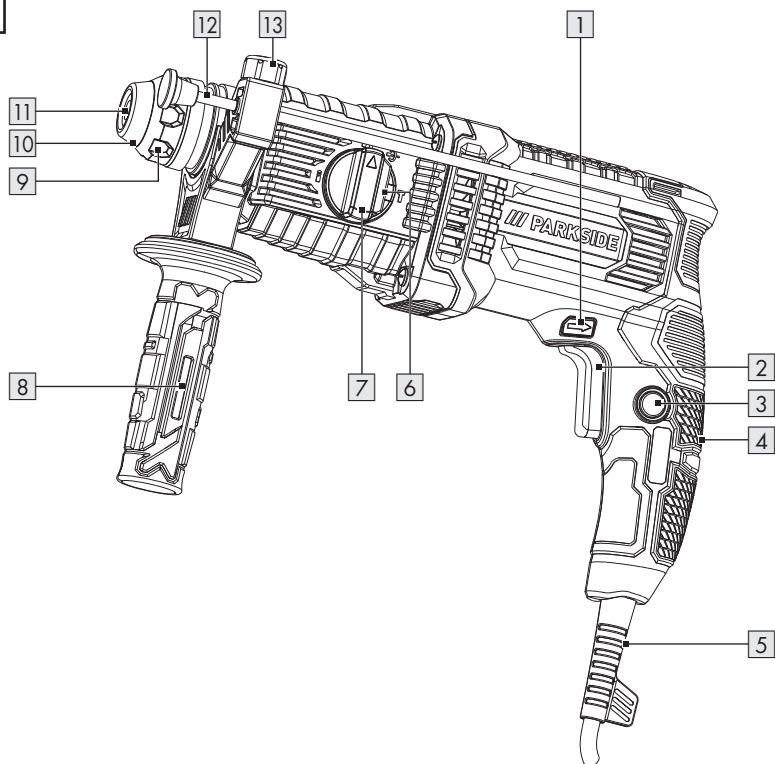

Lista de símbolos y pictogramas utilizados	Página	6
Introducción	Página	7
Usado previsto	Página	7
Volumen de suministro	Página	7
Descripción de las piezas	Página	7
Datos técnicos	Página	8
Indicaciones de seguridad	Página	9
Indicaciones generales de seguridad para herramientas eléctricas.	Página	9
Indicaciones de seguridad para el martillo	Página	12
Indicaciones de seguridad adicionales	Página	13
Comportamiento en caso de emergencia	Página	13
Riesgos residuales	Página	13
Antes del uso	Página	14
Accesorios	Página	14
Funcionamiento	Página	14
Ajustar el mango adicional	Página	14
Montar el tope de profundidad	Página	14
Seleccionar la herramienta de inserción	Página	15
Cambiar herramienta de inserción	Página	15
Herramienta SDS	Página	15
Extraer la herramienta SDS	Página	15
Seleccionar modo operativo	Página	15
Ajuste del sentido de giro	Página	16
Encendido/apagado	Página	16
Ajuste de velocidad	Página	16
Subsanación de fallos	Página	16
Limpieza y cuidado	Página	17
Limpieza	Página	17
Mantenimiento	Página	17
Reparación	Página	17
Conservación	Página	17
Transporte	Página	17
Eliminación	Página	18
Garantía	Página	18
Tramitación de la garantía	Página	18
Asistencia	Página	19
Declaración UE de conformidad	Página	20

Lista de símbolos y pictogramas utilizados

	Lea el manual de instrucciones.		Apague el producto y desconéctelo de la red antes de cambiar accesorios, limpiarlo o si no se está utilizando.
	¡PELIGRO! – Identifica un peligro de nivel alto que, si no se evita, puede tener como consecuencia una lesión grave o incluso la muerte (p. ej., peligro de asfixia)		Perforación
			Perforación con percusión
	¡ADVERTENCIA! – Identifica un peligro de nivel medio que, si no se evita, puede tener como consecuencia una lesión grave o incluso la muerte (p. ej., riesgo de descarga eléctrica)		Cinzelado
			Ajustar la posición de cinzelado
	¡CUIDADO! – Identifica un peligro de nivel bajo que, si no se evita, puede tener como consecuencia una lesión leve o moderada (p. ej., peligro de escaldadura)		Diámetro
			Velocidad al ralentí
	¡ATENCIÓN! – Advierte de posibles daños materiales (p. ej., peligro de cortocircuito)		¡Utilizar protección auditiva!
	Tensión/corriente alterna		¡Usar protección para los ojos!
	Símbolo para un producto de la clase de protección II		¡Utilizar mascarilla!
	El marcado CE ratifica la conformidad con las directivas de la UE aplicables al producto.	 	Indicaciones de seguridad Instrucciones de manipulación
 	Página desplegable con figuras del producto		

MARTILLO PERFORADOR Y CINCELADOR

● **Introducción**

Enhorabuena por la adquisición de su nuevo producto. Ha optado por un producto de alta calidad. El manual de instrucciones forma parte de este producto. Contiene importantes indicaciones sobre seguridad, uso y eliminación. Antes de usar el producto, familiarícese con todas las indicaciones de manejo y de seguridad. Utilice el producto únicamente como se describe a continuación y para las aplicaciones indicadas. Adjunte igualmente toda la documentación en caso de entregar el producto a terceros.

● **Uso previsto**

- Este producto ha sido previsto para las siguientes tareas:
 - Perforación con percusión en hormigón, muro y piedra
 - Trabajos de cincelado ligeros
 - Perforación en madera, contrachapado, tableros de fibra, plástico y metal
- El producto no está previsto para trabajos de perforación pesados que sobrepasen la potencia de perforación máxima (véase “Datos Técnicos”).
- Utilice siempre el tipo de broca y accesorio correctos para el uso previsto.
- Observe los requisitos técnicos del producto al comprar y usar las herramientas de inserción (véase “Datos técnicos”).
- Cualquier modificación o uso distinto del producto se considera como no conforme a lo previsto y puede suponer un riesgo como peligro de muerte, lesiones y daños.

- El fabricante no asume ninguna responsabilidad por los daños resultantes de un uso inadecuado.
- El producto ha sido concebido únicamente para un uso privado.
- El producto no está concebido para su uso comercial o ámbitos de uso similares.
- Observe todas las disposiciones de seguridad, normas y reglamentos locales aplicables. El uso de herramientas eléctricas ruidosas solo está permitido durante un periodo determinado de tiempo de acuerdo con las disposiciones locales o nacionales.

● **Volumen de suministro**

⚠ ¡ADVERTENCIA!

- ▶ ¡El producto y el material de embalaje no son ningún juguete! ¡Los niños no deben jugar con las bolsas de plástico, láminas y piezas pequeñas! ¡Existe peligro de atragantamiento y asfixia!

- 1 Martillo perforador y cincelador
- 3 Brocas 150 mm 6/8/10 mm con alojamiento SDS Plus
- 1 Cincel plano 250 mm
- 1 Tope de profundidad metálico
- 1 Mango auxiliar
- 1 Maletín de transporte
- 1 Manual de instrucciones

● **Descripción de las piezas**

Antes de comenzar a leer el manual, vaya a la página con las figuras y familiarícese con todas las funciones del producto.

(Fig. A)

- 1 Conmutador de sentido de giro

- 2 Interruptor de encendido/apagado
- 3 Botón de bloqueo (para interruptor de encendido/apagado 2)
- 4 Mango principal
- 5 Cable de conexión con enchufe
- 6 Botón de liberación (para selector de modo 7)
- 7 Selector de modo
- 8 Mango auxiliar
- 9 Casquillo de bloqueo
- 10 Protector antipolvo
- 11 Portaherramientas SDS Plus
- 12 Tope de profundidad
- 13 Tornillo de tope de profundidad
- 14 Cíncel plano
- 15 Broca 10 mm
- 16 Broca 8 mm
- 17 Broca 6 mm
- 18 Maletín de transporte

● Datos técnicos

Martillo perforador y cincelador	PBH 800 B1
Números de modelo	
- Enchufe VDE:	HG10230
- Enchufe BS:	HG10230-BS
Tensión nominal:	230 V~, 50 Hz
Potencia nominal:	800 W
Velocidad al ralentí n_0 :	0–1650 min ⁻¹
Número de impactos:	0–7500 min ⁻¹
Energía del impacto:	1,2 Julios

Ø potencia de perforación máx.:	13 mm para metal 19 mm para hormigón/ladrillo 24 mm para madera
Clase de protección	II/□ (aislamiento doble)

Valores de emisión de ruido

Los valores medidos se determinaron de acuerdo con la norma EN 62841. El nivel de ruido de la herramienta eléctrica valorado con A es por lo general:

Nivel de presión acústica:	$L_{pA} = 91,9$ dB
Incertidumbre:	$K_{pA} = 3,0$ dB
Nivel de potencia acústica:	$L_{WA} = 99,9$ dB
Incertidumbre:	$K_{WA} = 3,0$ dB

Valores de emisión de vibraciones

Los valores totales de vibraciones (suma vectorial de las tres direcciones) se calculan conforme a la EN 62841:

Perforación con percusión en hormigón:	
Mango principal:	$a_{h,HD} = 7,820$ m/s ²
Incertidumbre:	$K = 1,5$ m/s ²
Mango auxiliar:	$a_{h,HD} = 8,464$ m/s ²
Incertidumbre:	$K = 1,5$ m/s ²
Cíncelar:	
Mango principal:	$a_{h,Cheq} = 13,507$ m/s ²
Incertidumbre:	$K = 1,5$ m/s ²
Mango auxiliar:	$a_{h,Cheq} = 13,725$ m/s ²
Incertidumbre:	$K = 1,5$ m/s ²

¡ADVERTENCIA!



¡Utilice protección auditiva!

¡ADVERTENCIA!

- ▶ Las emisiones de vibraciones y ruidos pueden diferir durante el uso efectivo de la herramienta eléctrica de los valores indicados en función del modo, en que se utiliza la herramienta eléctrica, en especial, el tipo de pieza de trabajo que se trabaja.

Intente mantener lo más baja posible la carga por vibraciones y ruidos. Llevar guantes de protección durante el uso de la herramienta de inserción y limitar el tiempo de trabajo son ejemplos de medidas para reducir la carga por vibración. Además, se deben tener en cuenta todas las partes del ciclo de funcionamiento (por ejemplo, los tiempos, en los que la herramienta eléctrica está desconectada y aquellos, en los que está encendida, pero sin carga).

NOTA

- ▶ El valor total de vibración y el valor de emisión de ruido indicados han sido medidos según un método de ensayo normalizado y pueden utilizarse para comparar una herramienta eléctrica con otra.
- ▶ Asimismo, el valor total de vibración y el valor de emisión de ruido indicados pueden ser utilizados para una evaluación provisional de la carga.



Indicaciones de seguridad

- **Indicaciones generales de seguridad para herramientas eléctricas**

¡ADVERTENCIA!

- ▶ **Lea todas las indicaciones de seguridad, instrucciones, ilustraciones y datos técnicos con los que cuenta esta herramienta eléctrica.** Las negligencias por la inobservancia de las siguientes instrucciones pueden provocar descarga eléctrica, incendio y/o lesiones graves.

Guarde todas las indicaciones de seguridad e instrucciones en un lugar seguro para futuras referencias.

La “herramienta eléctrica”, concepto empleado en las indicaciones de seguridad, hace referencia a herramientas eléctricas alimentadas por red (con cable de alimentación) o herramientas eléctricas que funcionan con batería (sin cable de alimentación).

Seguridad en el área de trabajo

- a) **Mantenga el área de trabajo limpia y bien iluminada.** Las áreas de trabajo desordenadas o poco iluminadas pueden provocar accidentes.
- b) **No trabaje con la herramienta eléctrica en entornos potencialmente explosivos, en los que haya líquidos, gases o polvos inflamables.** Las herramientas eléctricas generan chispas, que pueden incendiar el polvo o los vapores.
- c) **Mantenga alejados a los niños y otras personas durante el uso de la herramienta eléctrica.** En caso de

distracción puede perder el control de la herramienta eléctrica.

Seguridad eléctrica

- a) **El enchufe de conexión de la herramienta eléctrica debe encajar en la toma de corriente. No modificar el enchufe en modo alguno. No utilice ningún adaptador con herramientas eléctricas conectadas a tierra.** Los enchufes no modificados y las tomas de corriente que coinciden reducen el riesgo de una descarga eléctrica.
- b) **Evite el contacto corporal con superficies conectadas a tierra como tubos, calefacciones, cocinas y neveras.** Existe riesgo elevado por descarga eléctrica si su cuerpo está conectado a tierra.
- c) **Mantenga alejadas las herramientas eléctricas de la lluvia o las humedades.** La penetración de agua en la herramienta eléctrica aumenta el riesgo de una descarga eléctrica.
- d) **No utilice el cable de conexión para otros fines como llevar y colgar la herramienta eléctrica o desconectar el enchufe de la toma de corriente tirando del cable. Mantenga alejado el cable de conexión del calor, aceite, cantos afilados o piezas móviles de dispositivos.** Los cables de conexión enredados o dañados aumentan el riesgo de una descarga eléctrica.
- e) **Si trabaja con la herramienta eléctrica al aire libre, utilice solo cables de extensión apropiados para exteriores.** El uso de un cable de extensión apropiado para exteriores reduce el riesgo de una descarga eléctrica.
- f) **Si no se puede evitar el uso de la herramienta eléctrica en un entorno húmedo, utilice un interruptor**

automático. El uso de un interruptor automático reduce el riesgo de una descarga eléctrica.

Seguridad personal

- a) **Esté atento y preste atención a lo que hace y proceda con sensatez a la hora de trabajar con la herramienta eléctrica. No utilice ninguna herramienta eléctrica si está cansado o bajo la influencia de drogas, alcohol o medicamentos.** Un momento de desatención durante el uso de la herramienta eléctrica puede provocar lesiones de gravedad.
- b) **Use siempre gafas de protección y el equipo de protección individual.** El uso del equipo de protección individual como máscara antipolvo, calzado de seguridad antideslizante, casco de protección o protección auditiva, según el tipo y aplicación de la herramienta eléctrica, reduce el riesgo de lesiones.
- c) **Evite un arranque involuntario. Cerciórese de que la herramienta eléctrica esté apagada antes de recogerla, transportarla o conectarla al suministro de corriente y/o la batería.** El transporte de la herramienta eléctrica con el dedo en el interruptor o conectar la herramienta eléctrica encendida al suministro de corriente puede provocar accidentes.
- d) **Quite las herramientas de ajuste o llaves de tuercas antes de encender la herramienta eléctrica.** Una herramienta o llave, que se encuentre en una parte en movimiento de la herramienta eléctrica, puede provocar lesiones.
- e) **Evite una postura anómala. Procure una posición segura y mantenga en todo momento el equilibrio.** De este modo, puede controlar mejor la herramienta eléctrica en situaciones inesperadas.

- f) **Lleve ropa apropiada. No use ropa suelta o joyas. Mantenga alejado el pelo, la ropa y los guantes de las partes móviles.** La ropa suelta, las joyas o el pelo largo pueden quedar enganchados en las partes móviles.
- g) **Si se pueden montar dispositivos de recogida y aspiración de polvo, estos deberán conectarse y utilizarse correctamente.** El uso de un dispositivo de aspiración de polvo puede reducir los peligros derivados del polvo.
- h) **No cree un falso sentido de la seguridad y no pase por alto las normas de seguridad para herramientas eléctricas, incluso si está familiarizado con el uso de la herramienta eléctrica.** Un manejo descuidado puede provocar lesiones graves en fracciones de segundo.
- d) **Mantenga las herramientas eléctricas que no utilice fuera del alcance de los niños. No deje que personas, que no estén familiarizadas con el uso de la herramienta o no hayan leído estas instrucciones, utilicen la herramienta eléctrica.** Las herramientas eléctricas son peligrosas si las utilizan personas sin experiencia.
- e) **Trate con cuidado las herramientas eléctricas y las herramientas de inserción. Controle si las partes en movimiento funcionan correctamente y no se atascan, o si las partes que se encuentren rotas o dañadas afectan al funcionamiento de la herramienta eléctrica. Haga reparar las partes dañadas de la herramienta eléctrica antes de usarla.** Una gran cantidad de accidentes tienen su origen en un mantenimiento deficiente de las herramientas eléctricas.

Uso y cuidado de la herramienta eléctrica

- a) **No sobrecargue la herramienta eléctrica. Utilice para su trabajo la herramienta eléctrica designada a tal fin.** Trabaje mejor y de forma más segura en la gama de potencia indicada con la herramienta eléctrica adecuada.
- b) **No utilice ninguna herramienta eléctrica, cuyo interruptor esté defectuoso.** Una herramienta eléctrica que no se pueda encender o apagar resulta peligrosa y debe ser reparada.
- c) **Desconecte el enchufe de la toma de corriente y/o quite la batería extraíble antes de realizar los ajustes en el dispositivo, cambiar las partes de la herramienta de inserción o colocar aparte la herramienta eléctrica.** Estas medidas de precaución evitan un arranque inesperado de la herramienta eléctrica.
- f) **Mantenga afiladas y limpias las herramientas de corte.** Las herramientas de corte que están bien cuidadas y con los cantos cortantes afilados se atascan menos y son más cómodas de usar.
- g) **Utilice las herramientas eléctricas, accesorios, herramientas de inserción etc. conforme a las instrucciones. Tenga en cuenta las condiciones de trabajo y la tarea a realizar.** El uso de herramientas eléctricas para aplicaciones distintas a las previstas puede provocar situaciones de peligro.
- h) **Mantenga las empuñaduras y las superficies de agarre secas, limpias y libres de aceite y grasa.** Las empuñaduras y las superficies de agarre resbaladizas no permiten un manejo y control seguro de la herramienta eléctrica en situaciones imprevistas.

Servicio

NOTA

- ▶ ¡Este producto genera durante el funcionamiento un campo electro-magnético! ¡En determinadas circunstancias, este campo puede afectar a implantes médicos activos o pasivos! ¡Para reducir el riesgo de lesiones graves o mortales, recomendamos que las personas con implantes médicos consulten a su médico y al fabricante del implante médico antes de utilizar este producto!

- a) **Deje que un especialista cualificado repare su herramienta eléctrica y solo con piezas de recambio originales.** De este modo, permanece inalterada la seguridad de la herramienta eléctrica.

● Indicaciones de seguridad para el martillo

⚠ ¡ADVERTENCIA!



Utilice protección auditiva. El efecto del ruido puede provocar pérdida auditiva.



Utilice máscara antipolvo.

⚠ ¡ADVERTENCIA!

- ▶ Es posible que en los trabajos de perforación y cincelado se utilicen materiales que pueden generar polvos nocivos o venenosos. Estos polvos suponen un peligro para la salud de la persona que maneja la herramienta eléctrica, así como para la salud de las demás personas presentes en las proximidades.

⚠ ¡ADVERTENCIA!

- ▶ Cerciórese de que no impacta con líneas de agua, gas o electricidad cuando trabaje con la herramienta eléctrica. Compruebe, en su caso, con un buscador de líneas antes de perforar o cortar en una pared.

Indicaciones de seguridad para todos los trabajos

- **Utilice protección auditiva.** El efecto del ruido puede provocar pérdida auditiva.
- **Utilice los mangos auxiliares, si estos han sido suministrados con la herramienta eléctrica.** La pérdida del control puede provocar lesiones.
- **Sujete la herramienta eléctrica por las superficies de agarre aislantes si realiza trabajos, en los que la herramienta de perforación o los tornillos puedan entrar en contacto con cables eléctricos ocultos o con el propio cable de conexión.** El contacto con un cable conductor de tensión puede poner en tensión partes metálicas del dispositivo, y provocar una descarga eléctrica.

Indicaciones de seguridad durante el uso de brocas largas con martillos perforadores

- **Inicie siempre el proceso de perforación a una velocidad baja y siempre que la herramienta de perforación haya entrado en contacto con la pieza de trabajo.** A velocidades mayores, la broca puede doblarse ligeramente si puede girar con libertad sin entrar en contacto con la pieza de trabajo.
- **No realice ninguna presión excesiva y solo en el sentido longitudinal de la herramienta de perforación.** Las

brocas pueden torcerse y, al hacerlo, romperse o provocar la pérdida del control y lesiones.

● Indicaciones de seguridad adicionales

- **Utilice dispositivos de búsqueda apropiados para localizar líneas de suministro ocultas o consulte con la empresa de suministro local.** El contacto con líneas eléctricas puede provocar fuego y una descarga eléctrica. Existe riesgo de explosión si se daña una línea de gas. La penetración en una línea de agua provoca daños materiales.
- **Espere a que la herramienta eléctrica se haya detenido por completo antes de depositarla.** La herramienta de inserción puede engancharse y provocar una pérdida del control de la herramienta eléctrica.
- **Asegure la pieza de trabajo.** Una pieza de trabajo sujeta con dispositivos de sujeción o torno de banco se sujeta de forma más segura que con la mano.
- **No toque las herramientas de inserción ni las partes adyacentes de la carcasa poco después del funcionamiento.** Estas pueden calentarse mucho durante el funcionamiento y causar quemaduras.
- **La herramienta de inserción puede atascarse al perforar. Procure una posición segura y sujete la herramienta eléctrica firmemente con ambas manos.** De lo contrario, puede perder el control de la herramienta eléctrica.
- **Mantenga bien sujeta la herramienta eléctrica durante el trabajo y procure una posición segura.** La herramienta eléctrica se maneja de forma más segura con las dos manos.

Accesorios originales/equipamiento adicional

⚠ ¡ADVERTENCIA!

- ▶ No utilice accesorios que no hayan sido recomendados por **/// PARKSIDE**. Esto puede provocar una descarga eléctrica y fuego.
 - Utilice solo accesorios y equipamiento adicional especificados en el manual de instrucciones o cuyo alojamiento sea compatible con el producto.
- ## ● Comportamiento en caso de emergencia
- Familiarícese mediante este manual de instrucciones con el uso de este producto. Memorice las indicaciones de seguridad y sígalas al pie de la letra. Esto ayuda a reducir riesgos y peligros.
- Preste siempre atención a la hora de utilizar este producto para poder reconocer los peligros a tiempo y actuar en consecuencia. Actuar rápidamente puede evitar lesiones graves y daños materiales.
 - Apague de inmediato el producto en caso de fallo de funcionamiento. Haga revisar el producto por un especialista cualificado y, si es necesario, repárelo antes de volver a ponerlo en funcionamiento.
- ## ● Riesgos residuales
- Aunque utilice este producto de forma adecuada, existe un riesgo potencial por daños personales y materiales. Pueden aparecer los siguientes peligros en relación con el diseño y modelo de este producto:
- Daños para la salud debido a emisiones de vibraciones, si no se utiliza el producto durante un largo periodo de tiempo, así como si no se maneja y mantiene debidamente.

- Daños personales o materiales provocados por herramientas de inserción defectuosas o el impacto repentino de un objeto oculto durante el uso.
- Peligro de lesión y daños materiales provocados por objetos desprendidos.

● Antes del uso

● Accesorios

¡ADVERTENCIA!

- ▶ No utilice accesorios que no hayan sido recomendados por **/// PARKSIDE**. Esto puede provocar una descarga eléctrica y fuego.

Para el uso seguro y correcto de este producto son necesarios, entre otros, los siguientes accesorios, como p. ej. herramientas y herramientas de inserción:

- Herramienta de inserción SDS Plus
- Equipo de protección individual adecuado
- Grasa para portabrocas

Puede adquirir las herramientas y las herramientas de inserción en un distribuidor especializado. Al comprar tenga siempre en cuenta los requisitos técnicos de este producto (véase “Datos técnicos”). Si tiene alguna duda, pregunte a un técnico cualificado y asesórese con su distribuidor.

● Funcionamiento

¡ADVERTENCIA!



Apague el producto y desconéctelo de la red antes de cambiar accesorios, limpiarlo o si no se está utilizando.



¡ADVERTENCIA!

- ▶ Asegure o sujete la pieza de trabajo con una abrazadera, una pinza o un tornillo de banco durante los trabajos de perforación. Realice los trabajos de perforación únicamente sobre una pieza de trabajo bien fijada.







● Ajustar el mango adicional

NOTA

- ▶ Por motivos de seguridad, utilice este producto solo con el mango auxiliar  montado.

1. Afloje la correa del mango auxiliar  girándola en sentido antihorario.
2. Gire el mango auxiliar  en un ángulo apropiado según la posición de trabajo.
3. Gire el mango auxiliar  en el sentido horario para fijarlo.

● Montar el tope de profundidad

1. Afloje el tornillo de tope de profundidad .
2. Inserte el tope de profundidad  en el mango auxiliar .
3. Extraiga el tope de profundidad  hasta que la distancia entre la punta de las herramientas de perforación y la punta del tope de profundidad corresponda a la profundidad de perforación necesaria.
4. Apriete bien el tornillo de tope de profundidad  para bloquear el tope de profundidad .

● Seleccionar la herramienta de inserción

Aplicación	Herramienta de inserción
Perforación con percusión	Herramienta de inserción SDS Plus
Cincelado	
Perforación convencional en madera, metal, cerámica y plástico	Broca SDS Plus apropiada

● Cambiar herramienta de inserción

NOTA

- ▶ Reemplazar de inmediato el protector antipolvo [10] si resulta dañado. Póngase en contacto con el taller del servicio de atención al cliente.
- Con el portaherramientas SDS Plus [11], puede cambiar la herramienta de inserción de forma sencilla y cómoda sin usar ninguna herramienta adicional.
- La herramienta de inserción SDS Plus se mueve libremente de forma sistemática. Esto provoca una desviación de la marcha al ralentí. Esto no afecta a la precisión del orificio de perforación, ya que la broca se centra sola durante la perforación.
- El protector antipolvo [10] evita continuamente que el polvo de la perforación penetre en el portaherramientas SDS Plus [11] durante el funcionamiento. Al insertar la herramienta de inserción, asegúrese de que el protector antipolvo no resulte dañado.

● Herramienta SDS





1. Antes de insertar la herramienta de inserción, engrase ligeramente el portaherramientas SDS Plus [11].
2. Inserte la herramienta de inserción girándola en el portaherramientas SDS Plus [11] hasta que encaje de forma audible.
3. Compruebe que la herramienta de inserción está bloqueada correctamente tirando de ella. La herramienta de inserción tiene por sistema un juego radial.

● Extraer la herramienta SDS

- Tire del casquillo de bloqueo [9] hacia atrás y extraiga la herramienta de inserción.



● Seleccionar modo operativo

- Mantenga pulsado el botón de liberación [6] en el selector de modo [7]. Gire el selector de modo para que la marca de la flecha apunte al símbolo correspondiente.

Símbolo	Modo operativo
	Perforación
	Perforación con percusión
	Cincelado
	Ajustar la posición de cincelado

Ajustar la posición de cincelado

Para girar la herramienta de inserción a la posición necesaria de cincelado, proceda como sigue:

1. Gire el selector de modo [7] a  (ajustar posición de cincelado).
2. Gire la herramienta de inserción en el portaherramientas SDS Plus [11] a la posición necesaria.
3. Gire el selector de modo [7] a  (cincelado).

● Ajuste del sentido de giro

NOTA

- ▶ Pulse el conmutador de sentido de giro [1] solo si la herramienta eléctrica está parada.
- Utilice el conmutador de sentido de giro [1] para cambiar el sentido de giro de la herramienta eléctrica. Esto no es posible cuando se pulsa el interruptor de encendido/apagado [2].
- Giro a la derecha: Empuje el conmutador de sentido de giro [1] hacia la izquierda hasta el tope.
- Giro a la izquierda: Empuje el conmutador de sentido de giro [1] hacia la derecha hasta el tope.

● Encendido/apagado

- Conecte el enchufe [5] a una toma de corriente.

Encendido

- Pulse el interruptor de encendido/apagado [2].

Apagado

- A bajas temperaturas, la herramienta eléctrica alcanza la potencia de percusión/potencia de impacto completa transcurrido un cierto tiempo.
- Suelte el interruptor de encendido/apagado [2].

Modo continuo

- Pulse el interruptor de encendido/apagado [2]. Pulse el botón de bloqueo [3] simultáneamente para bloquear el interruptor de encendido/apagado.
- Para cancelar el modo continuo, pulse ligeramente el interruptor de encendido/apagado [2] y vuelva a soltarlo.

● Ajuste de velocidad

NOTA

- ▶ El interruptor de encendido/apagado [2] dispone de un control de velocidad variable.
1. Presione ligeramente el interruptor de encendido/apagado [2] para seleccionar una velocidad baja.
 2. Aumente la presión del interruptor de encendido/apagado [2] para aumentar la velocidad.

● Subsanación de fallos

Problema	Causa posible	Solución
El producto no funciona.	El motor está defectuoso.	Encargue la reparación del producto a un técnico especialista cualificado.
La potencia del producto es débil.	Presión excesiva sobre el producto.	Aplique solo una presión moderada sobre el producto.
	El portaherramientas SDS Plus [11] no está engrasado.	Lubrique ligeramente el portaherramientas SDS Plus [11] con grasa.

● Limpeza y cuidado

⚠ ¡ADVERTENCIA!



Apague el producto y desconéctelo de la red antes de cambiar accesorios, limpiarlo o si no se está utilizando.

● Limpeza

NOTA

- ▶ No utilice ningún producto de limpieza o desinfectante químico, alcalino, abrasivo o agresivo para limpiar el producto, ya que las superficies podrían resultar dañadas.
- ▶ No deje que el agua u otros líquidos penetren en el interior del producto.
- ▶ Mantenga el producto siempre limpio, seco y libre de aceite o lubricantes. Elimine el polvo después de cada uso y antes de guardarlo.
- ▶ Una limpieza periódica y correcta ayuda a garantizar un uso seguro y alarga la vida útil del producto.

- Limpie el producto con un paño seco. Utilice un cepillo suave para los lugares de difícil acceso.
- Elimine la suciedad y el polvo de los orificios de ventilación con un paño y un cepillo suave.
Los orificios de ventilación deben estar siempre libres.
- Limpie periódicamente el portaherramientas SDS Plus **11** y lubríquelo ligeramente con grasa.

● Mantenimiento

- Antes y después de cada uso, revise el producto y los accesorios (p. ej. herramientas de inserción) para ver

si están gastados o dañados. Si es necesario, cámbielos por unos nuevos. Para ello, observe los requisitos técnicos (véase “Datos técnicos”).

● Reparación

⚠ ¡ADVERTENCIA! ¡Riesgo de lesión!

- ▶ A fin de evitar riesgos, si el cable de conexión **5** resulta dañado, solo el fabricante, su representante de servicio al cliente o una persona con cualificación similar podrá realizar la sustitución.

- Este producto no contiene piezas que puedan ser reparadas por el usuario. Póngase en contacto con un centro de servicio autorizado o con una persona calificada para que revisen y reparen el producto.

● Conservación

- La temperatura óptima de almacenamiento para un periodo de tiempo prolongado (más de 3 meses) es de entre +20 y +26 °C.
- Apague el producto. Deje que el producto se enfríe.
- Limpie el producto (véase “Limpeza”).
- Guarde el producto y sus accesorios en un lugar oscuro, seco, libre de heladas y bien ventilado.
- Guarde siempre el producto en un lugar no accesible para niños.
- Guarde el producto en el maletín de transporte **18**.

● Transporte

- Apague el producto. Deje que el producto se enfríe.
- Transporte el producto en el maletín de transporte **18**.

- Proteja el producto contra impactos y fuertes vibraciones, que puedan originarse especialmente durante el transporte en vehículos.
- Asegure el producto contra deslizamientos y vuelcos.

● **Eliminación**

El embalaje está compuesto por materiales no contaminantes que pueden ser desechados en el centro de reciclaje local.



Tenga en cuenta el distintivo del embalaje para la separación de residuos. Está compuesto por abreviaturas (a) y números (b) que significan lo siguiente: 1-7: plásticos/20-22: papel y cartón/80-98: materiales compuestos.

Producto:



Para obtener información sobre las posibilidades de desecho del producto al final de su vida útil, acuda a la administración de su comunidad o ciudad.



Para proteger el medio ambiente no tire el producto junto con la basura doméstica cuando ya no le sea útil. Deséchelo en un contenedor de reciclaje. Diríjase a la administración competente para obtener información sobre los puntos de recogida de residuos y sus horarios.

● **Garantía**

El producto ha sido fabricado según normas de calidad exigentes y ha sido probado minuciosamente antes de la entrega. En caso de fallos de material o de fabricación, dispone de derechos legales frente al vendedor del producto. Nuestra garantía mencionada a continuación no restringe sus derechos legales de ningún modo.

La garantía para este producto es de 3 años a partir de la fecha de compra. La garantía empieza el día de la fecha de compra. Conserve el justificante de compra original en un lugar seguro, ya que este documento es necesario para demostrar la compra.

Todos los daños o defectos ya presente en el momento de la compra deben informarse inmediatamente tras desembalar el producto.

Si el producto presenta defectos de material o fabricación en los 3 años a partir de la fecha de compra, lo repararemos o sustituiremos, según nuestra elección, gratuitamente para usted. El período de garantía no se extiende por una reclamación de garantía aprobada. Esto también es aplicable a las piezas sustituidas y reparadas.

La garantía pierde su validez si el producto se daña o se utiliza o mantiene de forma inadecuada.

La garantía cubre defectos de material y fabricación. Esta garantía no cubre las piezas del producto sujetas a un uso y desgaste normal y, por lo tanto, consideradas piezas de desgaste (por ej. pilas, mangueras, cartuchos de tinta) ni los daños a las piezas frágiles, por ej. interruptores o piezas de cristal.

● **Tramitación de la garantía**

Para garantizar un procesamiento rápido de su consulta, por favor, siga las indicaciones siguientes:

Para cualquier consulta, tenga a mano el recibo y el número de artículo (IAN 484689_2501) como justificante de compra.

Encontrará el número de artículo en la placa de características del producto, un gravado en el producto, la portada de las instrucciones (abajo a la izquierda) o el adhesivo en la parte posterior o inferior del producto.

Si se producen fallos de funcionamiento o cualquier otro defecto, contacte primero por teléfono o correo electrónico con el departamento de servicio mencionado a continuación.

Entonces podrá enviar gratuitamente para usted un producto registrado como defectuoso a la dirección de servicio que se le proporcione adjuntando la factura de compra (recibo) e indicando cuál es el defecto y cuándo tuvo lugar.



En parkside-diy.com puede visualizar y descargar este y muchos otros manuales. Con este código QR accede directamente a parkside-diy.com. Seleccione su país y busque los manuales de instrucciones a través de la máscara de búsqueda. Introduciendo el número de artículo (IAN) 484689_2501 accede al manual de instrucciones de su artículo.

● **Asistencia**

ES Asistencia en España

Tel.: 900984948

E-Mail: owim@lidl.es

● Declaración UE de conformidad

DECLARACIÓN UE DE CONFORMIDAD (n° 484689_2501)

IAN: 484689_2501
Identificación del producto: "PARKSIDE" Martillo perforador y cincelador
Número de modelo: HG10230

El objeto de la declaración descrita anteriormente es conforme con la legislación de armonización pertinente de la Unión:

Directiva 2006/42/CE
Directiva 2014/30/UE
Directiva 2011/65/UE con todas las modificaciones relacionadas

Referencias a las normas armonizadas o referencias a las otras especificaciones técnicas respecto a las cuales se declara la conformidad:

N° / Partes
Directiva 2006/42/CE
EN 62841-1:2015/A11:2022
EN IEC 62841-2-6:2020/A11:2020
Directiva 2014/30/UE
EN IEC 55014-1:2021
EN IEC 55014-2:2021
EN IEC 61000-3-2:2019/A1:2021
EN 61000-3-3:2013/A2:2021

El objeto de la declaración descrita anteriormente se ajusta a la Directiva 2011/65/UE del Parlamento Europeo y del Consejo, de 8 de junio de 2011, sobre restricciones a la utilización de determinadas sustancias peligrosas en aparatos eléctricos y electrónicos:

N° / Partes
EN IEC 63000:2018

Responsable de la documentación técnica: OWIM GmbH & Co.KG

Firmado en nombre de:

OWIM GmbH & Co. KG, Stiftsbergstraße 1, 74167 Neckarsulm, Alemania

Esta declaración de conformidad se emite bajo la responsabilidad exclusiva del fabricante.

Traducción de la declaración de conformidad original

Neckarsulm
Lugar

24.02.2025
Fecha

ppa. Stefan Haensel
Procurador

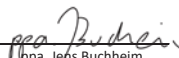
ppa. Jens Buchheim
Procurador

ES



Elenco dei pittogrammi/simboli utilizzati	Pagina	22
Introduzione	Pagina	23
Usò previsto	Pagina	23
Contenuto della confezione	Pagina	23
Descrizione dei componenti	Pagina	23
Dati tecnici	Pagina	24
Istruzioni di sicurezza	Pagina	25
Istruzioni generali di sicurezza per gli elettrotensili.	Pagina	25
Istruzioni di sicurezza per i martelli.	Pagina	28
Istruzioni di sicurezza aggiuntive	Pagina	28
Comportamento in caso di emergenza	Pagina	29
Rischi residui	Pagina	29
Prima dell'utilizzo.	Pagina	29
Accessori	Pagina	29
Funzionamento	Pagina	30
Regolazione dell'impugnatura aggiuntiva.	Pagina	30
Montaggio dell'arresto di profondità	Pagina	30
Scegliere lo strumento di inserimento	Pagina	30
Cambio dello strumento di inserimento	Pagina	30
Strumento SDS.	Pagina	31
Rimozione dello strumento SDS.	Pagina	31
Selezione della modalità di funzionamento	Pagina	31
Impostazione del senso di rotazione	Pagina	31
Accensione/spengimento	Pagina	31
Impostazione della velocità	Pagina	32
Risoluzione dei problemi	Pagina	32
Pulizia e manutenzione	Pagina	32
Pulizia	Pagina	32
Manutenzione	Pagina	33
Riparazione.	Pagina	33
Conservazione	Pagina	33
Trasporto.	Pagina	33
Smaltimento	Pagina	33
Garanzia	Pagina	34
Gestione dei casi in garanzia	Pagina	34
Assistenza	Pagina	35
Dichiarazione di conformità UE	Pagina	36

Elenco dei pittogrammi/simboli utilizzati

	Leggere le istruzioni per l'uso.		Spegnere il prodotto e scollegare l'alimentazione prima di sostituire gli accessori, pulirlo o quando non viene utilizzato.
	PERICOLO! – Indica un pericolo ad alto rischio che, se non evitato, causa la morte o gravi lesioni (ad es. rischio di soffocamento)		Foratura
			Foratura a percussione
	AVVERTENZA! – Indica un pericolo a medio rischio che, se non evitato, può causare la morte o gravi lesioni (ad es. rischio di scosse elettriche)		Scalpellatura
			Regolazione della posizione dello scalpello
	CAUTELA! – Indica una minaccia a basso rischio che, se non evitata, può causare lesioni lievi o di media gravità (ad es. pericolo di scottature)		Diametro
		n_0	Giri a vuoto
	ATTENZIONE! – Avverte di possibili danni materiali (ad es. pericolo di cortocircuito)		Indossare le cuffie di protezione!
	Corrente/tensione alternata		Indossare occhiali di protezione!
	Simbolo di un prodotto della classe di protezione II		Indossare una protezione delle vie respiratorie!
	Il marchio CE conferma la conformità alle direttive UE applicabili al prodotto.		Istruzioni di sicurezza Istruzioni
 	Pagina pieghevole con figure del prodotto		

TRAPANO A PERCUSSIONE **SCALPELLATORE**

● **Introduzione**

Congratulazioni per l'acquisto del vostro nuovo prodotto. Avete optato per un prodotto di alta qualità. Le istruzioni d'uso sono parte integrante di questo prodotto. Esse contengono importanti avvertenze sulla sicurezza, l'impiego e lo smaltimento. Prima dell'utilizzo del prodotto, prendere conoscenza di tutte le istruzioni d'uso e delle avvertenze di sicurezza. Utilizzare il prodotto solo come descritto e per i campi di applicazione indicati. Consegnare tutte le documentazioni su questo prodotto quando viene ceduto a terzi.

● **Uso previsto**

- Questo prodotto è destinato alle seguenti attività:
 - Foratura a percussione in calcestruzzo, muratura e pietra
 - Lavori di scalpellatura leggera
 - Foratura in legno, compensato, pannelli di fibre, plastica e metallo
- Il prodotto non è destinato a lavori di foratura pesanti che superano la potenza massima di foratura (vedi "Dati tecnici").
- Utilizzare sempre il tipo di trapano e gli accessori corretti per l'uso previsto.
- Al momento dell'acquisto e dell'uso degli strumenti di inserimento, osservare i requisiti tecnici del prodotto (vedi "Dati tecnici").
- Altri usi o modifiche al prodotto sono considerati impropri e possono comportare rischi come morte, lesioni e danni.

- Il produttore non si assume alcuna responsabilità per danni derivanti da un uso improprio.
- Il prodotto è destinato esclusivamente all'uso privato.
- Il prodotto non è destinato all'uso commerciale o ad ambiti di utilizzo simili.
- Rispettare tutte le norme di sicurezza, gli standard e i regolamenti locali applicabili. L'uso di elettrotensili rumorosi può essere consentito solo in determinati momenti, in base alle normative nazionali o locali.

● **Contenuto della confezione**

⚠ AVVERTENZA!

- ▶ Il prodotto e i materiali di imballaggio non sono giocattoli per bambini! I bambini non devono giocare con sacchetti di plastica, pellicole e piccole parti! Sussiste il rischio di ingerimento e soffocamento!

- 1 Trapano a percussione scalpellatore
- 3 Punta da 150 mm 6/8/10 mm con alloggiamento SDS-Plus
- 1 Scalpello piatto da 250 mm
- 1 Arresto di profondità in metallo
- 1 Impugnatura aggiuntiva
- 1 Valigetta da trasporto
- 1 Istruzioni per l'uso

● **Descrizione dei componenti**

Prima di leggere, aprire la pagina delle figure e familiarizzare con tutte le caratteristiche del prodotto.

(Fig. A)

- 1 Commutatore del senso di rotazione
- 2 Interruttore ON/OFF

- 3 Pulsante di blocco (per l'interruttore ON/OFF 2)
- 4 Impugnatura principale
- 5 Cavo d'alimentazione e spina
- 6 Pulsante di sblocco (per il selettore di modalità 7)
- 7 Selettore di modalità
- 8 Impugnatura aggiuntiva
- 9 Manicotto di bloccaggio
- 10 Tappo per la polvere
- 11 Portautensile SDS-Plus
- 12 Arresto di profondità
- 13 Vite dell'arresto di profondità
- 14 Scalpello piatto
- 15 Punta da 10 mm
- 16 Punta da 8 mm
- 17 Punta da 6 mm
- 18 Valigetta da trasporto

● Dati tecnici

Trapano a percussione scalpellatore	PBH 800 B1
Numeri di modello	
- Spina VDE:	HG10230
- Spina BS:	HG10230-BS
Tensione nominale:	230 V~, 50 Hz
Potenza nominale:	800 W
Giri a vuoto n_0 :	0-1650 min ⁻¹
Numero di colpi:	0-7500 min ⁻¹
Energia del colpo:	1,2 Joule

Potenza massima di foratura Ø:	13 mm per metallo 19 mm per calcestruzzo/ mattoni 24 mm per legno
Classe di protezione	II/□ (doppio isolamento)

Valori di emissione di rumore

I valori misurati sono stati determinati secondo la norma EN 62841. Il livello di rumore ponderato A dell'elettrotensile è tipicamente:

Livello di potenza sonora:	$L_{pA} = 91,9$ dB
Incertezza:	$K_{pA} = 3,0$ dB
Livello d'intensità sonora:	$L_{WA} = 99,9$ dB
Incertezza:	$K_{WA} = 3,0$ dB

Valori di emissione di vibrazioni

Valori totali delle vibrazioni (somma vettoriale di tre direzioni) determinati secondo la norma EN 62841:

Foratura a percussione nel calcestruzzo:	
Impugnatura principale:	$a_{h,HD} = 7,820$ m/s ²
Incertezza:	$K = 1,5$ m/s ²
Impugnatura ausiliaria:	$a_{h,HD} = 8,464$ m/s ²
Incertezza:	$K = 1,5$ m/s ²
Scalpellatura:	
Impugnatura principale:	$a_{h,Cheq} = 13,507$ m/s ²
Incertezza:	$K = 1,5$ m/s ²
Impugnatura ausiliaria:	$a_{h,Cheq} = 13,725$ m/s ²
Incertezza:	$K = 1,5$ m/s ²

AVVERTENZA!



Indossare cuffie di protezione!

AVVERTENZA!

- ▶ Le emissioni di vibrazioni e rumore durante l'uso effettivo dell'elettrotensile possono differire dai valori dichiarati a seconda del modo in cui l'elettrotensile viene utilizzato, in particolare il tipo di pezzo da lavorare. Cercare di mantenere il carico di vibrazioni e rumori più basso possibile. Esempi di misure per ridurre le vibrazioni sono l'uso dei guanti quando si utilizza lo strumento di inserimento e la limitazione del tempo di lavoro. Si deve tenere conto di tutte le parti del ciclo operativo (ad es. tempi in cui l'elettrotensile è spento e tempi in cui è acceso, ma senza carico).

INDICAZIONE

- ▶ Il valore di vibrazione totale dichiarato e il valore di emissione sonora dichiarato sono stati misurati secondo una procedura di prova standardizzata e possono essere utilizzati per confrontare un elettrotensile con un altro.
- ▶ Il valore di vibrazione totale dichiarato e il valore di emissione sonora dichiarato possono essere utilizzati anche per una stima preliminare del carico.



Istruzioni di sicurezza

● Istruzioni generali di sicurezza per gli elettrotensili

AVVERTENZA!

- ▶ **Leggere tutte le istruzioni di sicurezza, le istruzioni, le illustrazioni e i dati tecnici forniti con questo elettrotensile.** Il mancato rispetto delle istruzioni riportate di seguito può causare scosse elettriche, incendi e/o lesioni gravi.

Conservare le istruzioni di sicurezza e le istruzioni per eventuali necessità future.

Il termine "elettrotensile" utilizzato nelle istruzioni di sicurezza si riferisce agli elettrotensili alimentati dalla rete (con cavo di alimentazione) o quelli a batteria (senza cavo di alimentazione).

Sicurezza sul posto di lavoro

- Mantenere l'area di lavoro pulita e ben illuminata.** Aree di lavoro disordinate o non illuminate possono causare incidenti.
- Non lavorare con l'elettrotensile in un ambiente potenzialmente esplosivo contenente liquidi, gas o polveri infiammabili.** Gli elettrotensili producono scintille che possono accendere la polvere o i vapori.
- Tenere lontani i bambini e le altre persone durante l'uso dell'elettrotensile.** Una distrazione potrebbe provocare la perdita del controllo dell'elettrotensile.

Sicurezza elettrica

- La spina del connettore dell'elettrotensile deve essere inserita nella presa. La spina non deve essere**

modificata in alcun modo. Non utilizzare adattatori per spine insieme agli elettroutensili con messa a terra.

Spine non modificate e prese adatte riducono il rischio di scosse elettriche.

- b) **Evitare il contatto fisico con superfici collegate a terra come tubi, riscaldatori, stufe e frigoriferi.** Se il corpo è a terra, il rischio di scossa elettrica aumenta.
- c) **Tenere gli elettroutensili lontano dalla pioggia o dall'umidità.** La penetrazione dell'acqua in un elettroutensile aumenta il rischio di scosse elettriche.
- d) **Non usare impropriamente il cavo di alimentazione per trasportare, appendere o scollegare l'elettroutensile dalla presa di corrente. Tenere il cavo di alimentazione lontano da fonti di calore, olio, spigoli vivi o parti in movimento.** I cavi di alimentazione danneggiati o aggrovigliati aumentano il rischio di scosse elettriche.
- e) **Quando si lavora con un elettroutensile all'aperto, utilizzare solo prolunghie adatte all'uso esterno.** L'uso di una prolunga per esterni riduce il rischio di scosse elettriche.
- f) **Se il funzionamento dell'elettroutensile in un ambiente umido è inevitabile, utilizzare un interruttore differenziale.** L'uso di un interruttore differenziale riduce il rischio di scosse elettriche.

Sicurezza personale

- a) **Stare attenti, prestare attenzione a ciò che si sta facendo e usare il buon senso quando si lavora con un elettroutensile. Non usare un elettroutensile quando si è privi stanchi o sotto l'influenza di droghe, alcol o medicinali.** Un istante

di disattenzione durante l'utilizzo dell'elettroutensile potrebbe provocare gravi lesioni.

- b) **Indossare sempre dispositivi di protezione individuale e occhiali di sicurezza.** L'uso di dispositivi di protezione individuale, quali maschera antipolvere, scarpe di sicurezza antiscivolo, casco di sicurezza o cuffie di protezione, a seconda del tipo e dell'uso dell'elettroutensile, riduce il rischio di lesioni.
- c) **Evitare la messa in funzione accidentale. Accertarsi che l'elettroutensile sia spento prima di collegarlo all'alimentazione e/o alla batteria, sollevarlo o trasportarlo.** Se quando si trasporta l'elettroutensile si ha il dito sull'interruttore, o se si collega l'elettroutensile acceso all'alimentazione elettrica, si possono verificare incidenti.
- d) **Rimuovere gli utensili di regolazione o le chiavi prima di accendere l'elettroutensile.** Un utensile o una chiave che si trova in una parte rotante dell'elettroutensile può causare lesioni.
- e) **Evitare una postura anomala. Garantire una base sicura e mantenere sempre l'equilibrio.** In questo modo è possibile controllare meglio l'elettroutensile in situazioni impreviste.
- f) **Indossare indumenti adatti. Non indossare abiti larghi o gioielli. Tenere capelli, vestiti e guanti lontano dalle parti in movimento.** Vestiti sciolti, gioielli o capelli lunghi possono rimanere impigliati in parti in movimento.
- g) **Se è possibile installare sistemi di aspirazione e raccolta della polvere, questi vanno collegati e utilizzati correttamente.** L'uso di un aspiratore polvere può ridurre il rischio di pericoli legati alla polvere.

- h) **Non essere superficiali credendosi al sicuro e non ignorare le regole di sicurezza per gli elettroutensili, anche se si ha familiarità con l'elettroutensile avendolo utilizzato più volte.** Un uso sbadato può causare gravi lesioni in una frazione di secondo.

Uso e manipolazione dell'elettroutensile

- a) **Non sovraccaricare l'elettroutensile. Utilizzare l'elettroutensile adatto al proprio lavoro.** Con l'elettroutensile giusto si può lavorare meglio e in modo più sicuro per la prestazione specificata.
- b) **Non utilizzare un elettroutensile con un interruttore difettoso.** Un elettroutensile che non può più essere acceso o spento è pericoloso e va riparato.
- c) **Scollegare la spina e/o rimuovere la batteria prima di apportare regolazioni all'apparecchio, cambiare le parti degli strumenti di inserimento o mettere da parte l'elettroutensile.** Questa precauzione impedisce l'avviamento involontario dell'elettroutensile.
- d) **Tenere gli elettroutensili non utilizzati fuori dalla portata dei bambini. Non consentire l'uso dell'elettroutensile a persone che non lo conoscono o non hanno letto le presenti istruzioni per l'uso.** Gli elettroutensili sono pericolosi se utilizzati da persone inesperte.
- e) **Prestare cura nella manutenzione degli elettroutensili e dello strumento di inserimento. Controllare che le parti mobili funzionino correttamente e non si inceppino, che le parti siano rotte o danneggiate in modo tale da compromettere il funzionamento dell'elettroutensile. Far riparare le parti danneggiate prima di utilizzare**

l'elettroutensile. Molti incidenti sono causati da una cattiva manutenzione degli elettroutensili.

- f) **Mantenere gli utensili da taglio affilati e puliti.** Gli utensili da taglio con taglienti affilati tenuti con cura si inceppano meno e sono più facili da guidare.
- g) **Utilizzare elettroutensili, accessori, strumenti di inserimento, ecc. secondo le presenti istruzioni. Tenere conto delle condizioni di lavoro e dell'attività da svolgere.** L'uso di elettroutensili per applicazioni diverse da quelle previste può portare a situazioni di pericolo.
- h) **Tenere le impugnature e le superfici di presa asciutte, pulite e prive di olio e grasso.** Le impugnature e le superfici di presa scivolose non consentono un uso e un controllo sicuro dell'elettroutensile in situazioni impreviste.

Assistenza

INDICAZIONE

► Durante il funzionamento, questo prodotto genera un campo elettromagnetico! In determinate circostanze, questo campo può interferire con impianti medici attivi o passivi! Per ridurre il rischio di lesioni gravi o mortali, si raccomanda alle persone con impianti medici di consultare il proprio medico e il produttore dell'impianto medico prima di utilizzare questo prodotto!

- a) **Far riparare l'elettroutensile solo da personale qualificato e solo con pezzi di ricambio originali.** In questo modo si garantisce il mantenimento della sicurezza dell'elettroutensile.

● Istruzioni di sicurezza per i martelli

⚠ AVVERTENZA!



Indossare cuffie di protezione. L'esposizione al rumore può comportare la perdita dell'udito.



Indossare una maschera antipolvere.

⚠ AVVERTENZA!

- ▶ I lavori di foratura e scalpellatura possono comportare la lavorazione di materiali che possono generare polveri nocive o tossiche. Questa polvere rappresenta un pericolo per la salute della persona che utilizza l'elettrotensile e per tutte le altre persone che si trovano nelle vicinanze.
- ▶ Assicurarsi di non imbattersi in condutture dell'elettricità, del gas o dell'acqua durante il lavoro con l'elettrotensile. Se necessario, controllare con un localizzatore di tubi prima di perforare o squarciare una parete.

Istruzioni di sicurezza per tutti i lavori

- **Indossare cuffie di protezione.** L'esposizione al rumore può comportare la perdita dell'udito.
- **Usare le impugnature aggiuntive se fornite con l'elettrotensile.** La perdita di controllo può provocare lesioni personali.
- **Tenere l'elettrotensile dalle superfici di presa isolate quando si eseguono lavori in cui lo strumento di inserimento o le viti possono colpire linee elettriche nascoste o il proprio cavo di alimentazione.** Il contatto con un filo sotto tensione può anche mettere sotto tensione le parti

metalliche dell'apparecchio e causare scosse elettriche.

Avvertenze di sicurezza in caso di utilizzo di punte da trapano lunghe con trapani battenti

- **Avviare sempre la foratura a bassa velocità mentre lo strumento di perforazione è a contatto con il pezzo.** A velocità più elevate, la punta può piegarsi facilmente se può ruotare liberamente senza contatto con il pezzo in lavorazione e causare lesioni.
- **Non esercitare una pressione eccessiva e farlo solo nel senso longitudinale dello strumento di perforazione.** Le punte possono piegarsi e rompersi o causare la perdita di controllo e lesioni.

● Istruzioni di sicurezza aggiuntive

- **Utilizzare dei rilevatori adeguati per rintracciare le linee di alimentazione nascoste o consultare il fornitore locale.** Il contatto con le linee elettriche può causare incendi e scosse elettriche. Il danneggiamento di una linea del gas può causare un'esplosione. La penetrazione in un tubo dell'acqua provoca danni materiali.
- **Prima di depositare l'elettrotensile, attendere che si sia arrestato.** Lo strumento di inserimento può incepparsi e causare la perdita di controllo dell'elettrotensile.
- **Fissare il pezzo da lavorare.** Un pezzo trattenuto da dispositivi di serraggio o da una morsa ha una tenuta più sicura che con la sola mano.
- **Non toccare gli strumenti di inserimento o le parti adiacenti dell'alloggiamento subito dopo l'operazione.** Questi possono diventare

molto caldi durante il funzionamento e causare ustioni.

- **Durante la foratura, lo strumento di inserimento può incepparsi. Assicurarsi di avere un appoggio sicuro e tenere saldamente l'elettrotensile con entrambe le mani.** Si potrebbe provocare la perdita del controllo dell'elettrotensile.
- **Tenere saldamente l'elettrotensile con entrambe le mani durante il lavoro e assicurarsi di avere un appoggio sicuro.** L'elettrotensile viene guidato in modo più sicuro con due mani.

Accessori / complementi originali

AVVERTENZA!

- ▶ Non utilizzare accessori non raccomandati da **/// PARKSIDE**. Ciò può causare scosse elettriche e incendi.

- Usare solo gli accessori e i complementi specificati nelle istruzioni per l'uso o il cui alloggiamento è compatibile con il prodotto.

● **Comportamento in caso di emergenza**

Utilizzare le presenti istruzioni per l'uso per familiarizzare con l'uso di questo prodotto. Memorizzare le istruzioni di sicurezza e rispettarle a tutti i costi. Ciò aiuta ad evitare rischi e pericoli.

- Fare sempre attenzione durante l'uso di questo prodotto in modo da poter identificare tempestivamente i pericoli e agire di conseguenza. Un intervento rapido può prevenire gravi lesioni e danni materiali.
- In caso di malfunzionamenti, spegnere immediatamente il prodotto. Prima di rimetterlo in funzione, far controllare

e, se necessario, riparare da uno specialista qualificato.

● **Rischi residui**

Anche se il prodotto viene utilizzato correttamente, sussiste comunque un potenziale rischio di lesioni personali e danni materiali. In relazione alla costruzione e alla progettazione di questo prodotto possono verificarsi, tra l'altro, i seguenti pericoli:

- Danni alla salute derivanti da emissioni di vibrazioni se il prodotto viene utilizzato per un lungo periodo, non viene gestito e sottoposto a manutenzione in modo adeguato.
- Danni a persone e danni materiali causati da strumenti di inserimento difettosi o dall'impatto improvviso di un oggetto nascosto durante l'uso.
- Pericolo di lesioni e danni materiali causati da oggetti volanti.

● **Prima dell'utilizzo**

● **Accessori**

AVVERTENZA!

- ▶ Non utilizzare accessori non raccomandati da **/// PARKSIDE**. Ciò può causare scosse elettriche e incendi.

Per l'uso sicuro e corretto di questo prodotto sono necessari, tra gli altri, i seguenti accessori, quali utensili e strumenti di inserimento:

- Strumento di inserimento SDS-Plus
- Dispositivi di protezione individuale adeguati
- Grasso per mandrini

Utensili e strumenti di inserimento sono disponibili presso i rivenditori specializzati. Al momento dell'acquisto, osservare sempre i requisiti tecnici di questo prodotto

(vedi “Dati tecnici”). In caso di incertezza, rivolgersi ad uno specialista qualificato e chiedere consiglio al proprio rivenditore.

● **Funzionamento**

⚠ AVVERTENZA!



Spegnere il prodotto e scollegare l'alimentazione prima di sostituire gli accessori, pulirlo o quando non viene utilizzato.

⚠ AVVERTENZA!

- ▶ Durante il lavoro di foratura, assicurare o fissare il pezzo con un morsetto, una pinza bloccabile o una morsa. Eseguire i lavori di foratura solo su un pezzo fissato saldamente.

● **Regolazione dell'impugnatura aggiuntiva**

INDICAZIONE

- ▶ Per motivi di sicurezza, utilizzare questo prodotto solo con l'impugnatura aggiuntiva **8** montata.

1. Allentare la cinghia sull'impugnatura aggiuntiva **8** girandola in senso antiorario.
2. Ruotare l'impugnatura aggiuntiva **8** ad un angolo adeguato in base alla posizione di lavoro.
3. Ruotare l'impugnatura aggiuntiva **8** in senso orario per stringerla.

● **Montaggio dell'arresto di profondità**

1. Allentare la vite dell'arresto di profondità **13**.
2. Infilare l'arresto di profondità **12** nell'impugnatura aggiuntiva **8**.

3. Estrarre l'arresto di profondità **12** finché la distanza tra la punta degli utensili di foratura e la punta dell'arresto di profondità non corrisponde alla profondità di foratura richiesta.
4. Stringere la vite dell'arresto di profondità **13** per bloccare l'arresto di profondità **12**.

● **Scegliere lo strumento di inserimento**

Uso	Strumento di inserimento
Foratura a percussione	Strumento di inserimento SDS-Plus
Scalpellatura	
Foratura tradizionale di legno, metallo, ceramica e plastica	Punta SDS-Plus adatta

● **Cambio dello strumento di inserimento**

INDICAZIONE

- ▶ Un tappo per la polvere **10** danneggiato va sostituito immediatamente. Contattare l'officina del servizio clienti.
- Con il portautensile SDS-Plus **11**, è possibile cambiare lo strumento di inserimento facilmente e comodamente senza usare strumenti aggiuntivi.
- Lo strumento di inserimento SDS-Plus è liberamente mobile dovuto al sistema. Questo si traduce in una deviazione della concentricità quando è a vuoto. Questo non ha alcun effetto sulla precisione del foro, poiché la punta si centra da sola durante la perforazione.

- Il tappo per la polvere **10** impedisce in gran parte alla polvere di foratura di entrare nel portautensile SDS-Plus **11** durante il funzionamento. Durante l'inserimento dello strumento di inserimento, assicurarsi che il tappo per la polvere non venga danneggiato.

● Strumento SDS



1. Prima di inserire lo strumento di inserimento, ingrassare leggermente il portautensile SDS-Plus **11**.
2. Inserire lo strumento di inserimento nel portautensile SDS-Plus **11** ruotandolo finché non si sente l'innesto.
3. Controllare che lo strumento di inserimento sia correttamente bloccato tirandolo. Lo strumento di inserimento ha un gioco radiale dovuto al sistema.

● Rimozione dello strumento SDS

- Tirare il manicotto di bloccaggio **9** all'indietro e rimuovere lo strumento di inserimento.

● Selezione della modalità di funzionamento



- Tenere premuto il pulsante di sblocco **6** sul selettore di modalità **7**. Ruotare il selettore di modalità in modo che il segno della freccia punti sul simbolo corrispondente.

Simbolo	Modalità di funzionamento
	Foratura
	Foratura a percussione
	Scalpellatura

Simbolo	Modalità di funzionamento
	Regolazione della posizione dello scalpello

Regolazione della posizione dello scalpello

Per ruotare lo strumento di inserimento nella posizione desiderata per la scalpellatura, procedere come segue:

1. Ruotare il selettore di modalità **7** su  (regolazione della posizione dello scalpello).
2. Ruotare lo strumento di inserimento nel portautensile SDS-Plus **11** nella posizione desiderata.
3. Ruotare il selettore di modalità **7** su  (scalpellatura).

● Impostazione del senso di rotazione

INDICAZIONE

- ▶ Azionare il commutatore del senso di rotazione **1** solo quando l'elettrotensile è fermo.

- Usare il commutatore del senso di rotazione **1** per cambiare il senso di rotazione dell'elettrotensile. Questo non è possibile quando l'interruttore ON/OFF **2** è premuto.
- Rotazione destrorsa: Premere il commutatore del senso di rotazione **1** verso sinistra fino all'arresto.
- Rotazione sinistrorsa: Premere il commutatore del senso di rotazione **1** verso destra fino all'arresto.

● Accensione/spegnimento

- Collegare la spina **5** a una presa.

Accensione

- Premere l'interruttore ON/OFF **2**.

Spegnimento

- A basse temperature, l'elettrotensile raggiunge la piena potenza di percussione/colpo solo dopo un certo tempo.
- Rilasciare l'interruttore ON/OFF **2**.

Funzionamento continuo

- Premere l'interruttore ON/OFF **2**. Premere contemporaneamente il pulsante di blocco **3** per bloccare l'interruttore ON/OFF.
- Per annullare il funzionamento continuo, premere e rilasciare l'interruttore ON/OFF **2**.

● Impostazione della velocità

INDICAZIONE

- ▶ L'interruttore ON/OFF **2** dispone di un controllo della velocità variabile.

1. Premere leggermente l'interruttore ON/OFF **2** per selezionare una velocità bassa.
2. Aumentare la pressione sull'interruttore ON/OFF **2** per aumentare la velocità.

● Risoluzione dei problemi

Problema	Possibile causa	Rimedio
Il prodotto non funziona.	Il motore è difettoso.	Fare riparare il prodotto da una persona qualificata.

Problema	Possibile causa	Rimedio
Le prestazioni del prodotto sono deboli.	Eccessiva pressione sul prodotto.	Applicare una pressione adeguata sul prodotto.
	Il portautensile SDS-Plus 11 non è più ingrassato.	Lubrificare leggermente il portautensile SDS-Plus 11 con del grasso.

● Pulizia e manutenzione

⚠ AVVERTENZA!



Spegnere il prodotto e scollegare l'alimentazione prima di sostituire gli accessori, pulirlo o quando non viene utilizzato.

● Pulizia

INDICAZIONE

- ▶ Non utilizzare detersivi o disinfettanti chimici, alcalini, abrasivi o altri detersivi o disinfettanti aggressivi per pulire il prodotto in quanto potrebbero danneggiare le superfici.
- ▶ Fare attenzione a non versare liquidi verso l'interno del prodotto.
- ▶ Mantenere sempre il prodotto pulito, asciutto e privo di olio o grasso. Rimuovere la polvere dopo ogni utilizzo e prima della conservazione.
- ▶ Una pulizia regolare e corretta aiuta a garantire un uso sicuro e prolunga la durata del prodotto.

- Pulire il prodotto con un panno asciutto. Per le zone difficili da raggiungere, utilizzare una spazzola morbida.

- In particolare, rimuovere lo sporco e la polvere dalle aperture di ventilazione con un panno e una spazzola morbida.

Le aperture di ventilazione devono essere sempre libere.

- Pulire regolarmente il portautensile SDS-Plus [11] e lubrificarlo leggermente con del grasso.

● Manutenzione

- Controllare che il prodotto e gli accessori (ad es. gli strumenti di inserimento) non presentino segni di usura e danni prima e dopo ogni utilizzo. Sostituirli eventualmente con dei nuovi. Osservare i requisiti tecnici (vedi "Dati tecnici").

● Riparazione

⚠ AVVERTENZA! Rischio di lesioni!

- ▶ Se il cavo di alimentazione [5] del prodotto è danneggiato deve essere sostituito dal produttore, dal suo servizio clienti, o da persone qualificate, per evitare rischi.

- Il prodotto non contiene al suo interno componenti che possono essere riparati dall'utente. Consultare un tecnico qualificato per far controllare il prodotto e per la manutenzione.

● Conservazione

- La temperatura ottimale di stoccaggio a lungo termine (più di 3 mesi) è compresa tra +20 e +26 °C.
- Spegnerlo il prodotto. Lasciar raffreddare il prodotto.
- Pulire il prodotto (vedi "Pulizia").
- Conservare il prodotto e i suoi accessori in un luogo buio, asciutto, al riparo dal gelo e ben ventilato.

- Conservare sempre il prodotto fuori dalla portata dei bambini.
- Conservare il prodotto nella valigetta da trasporto [18].

● Trasporto

- Spegnerlo il prodotto. Lasciar raffreddare il prodotto.
- Trasportare il prodotto nella valigetta da trasporto [18].
- Proteggere il prodotto contro urti e forti vibrazioni, soprattutto durante il trasporto in veicoli.
- Mettere in sicurezza il prodotto contro lo scivolamento e il ribaltamento.

● Smaltimento

L'imballaggio è composto da materiali ecologici che possono essere smaltiti presso i siti di raccolta locali per il riciclo.



Osservare l'identificazione dei materiali di imballaggio per lo smaltimento differenziato, i quali sono contrassegnati da abbreviazioni (a) e da numeri (b) con il seguente significato: 1-7: plastiche/20-22: carta e cartone/80-98: materiali compositi.

Prodotto:



E' possibile informarsi circa le possibilità di smaltimento del prodotto usato presso l'amministrazione comunale o cittadina.



Per questioni di tutela ambientale non gettare il prodotto usato tra i rifiuti domestici, ma provvedere invece al suo corretto smaltimento. Presso l'amministrazione competente è possibile ricevere informazioni circa i siti di raccolta e i relativi orari di apertura.

● **Garanzia**

Il prodotto è stato fabbricato accuratamente secondo severe direttive di qualità ed è stato controllato meticolosamente prima della consegna. In caso di difetti di materiale o fabbricazione l'acquirente può far valere diritti legali nei confronti del venditore. La nostra garanzia sotto riportata non costituisce alcun limite ai diritti legali dell'acquirente.

Questo prodotto è garantito per 3 anni con decorrenza dalla data di acquisto. La garanzia decorre dalla data d'acquisto. Conservare lo scontrino originale in un posto sicuro perché questo documento viene richiesto come prova dell'avvenuto acquisto.

Tutti i danni o difetti presenti già al momento dell'acquisto devono essere comunicati subito dopo l'apertura della confezione.

Se entro 3 anni dalla data di acquisto di questo prodotto si rileva un difetto di materiale o di fabbricazione, noi procederemo, a nostra discrezione, alla riparazione o sostituzione gratuite del prodotto o al rimborso del prezzo di acquisto. Un eventuale intervento in garanzia non prolunga né rinnova il periodo di garanzia stesso. Ciò vale anche per le parti sostituite e riparate.

Questa garanzia decade in caso di danneggiamento oppure uso o manutenzione impropri del prodotto.

La prestazione in garanzia vale per difetti del materiale o di fabbricazione. Questa garanzia non si estende a componenti del prodotto esposti a normale logorio, che possono pertanto essere considerati come componenti soggetti a usura (esempio capacità della batteria, calcificazione, lampade, pneumatici, filtri, spazzole...). La garanzia non si estende altresì a danni che si verificano su componenti delicati (esempio interruttori, batterie, parti realizzate in vetro, schermi, accessori vari) nonché danni derivanti dal trasporto o altri incidenti.

● **Gestione dei casi in garanzia**

Per permetterci di risolvere rapidamente il vostro problema, procedete nel seguente modo:

Per tutte le richieste conservare lo scontrino e il codice articolo (IAN 484689_2501) a prova dell'avvenuto acquisto.

Il codice articolo si trova nell'etichetta del prodotto, come incisione sul prodotto, nella pagina del titolo di queste istruzioni (in basso a sinistra) oppure nell'adesivo apposto sul retro o sul lato inferiore del prodotto.

In caso di errori di funzionamento o altri difetti contattare innanzitutto il seguente servizio di assistenza telefonicamente o per e-mail.

Potete inviare gratuitamente all'indirizzo dell'assistenza che vi è stato fornito un eventuale prodotto difettoso, allegando la ricevuta d'acquisto (scontrino), la descrizione del tipo di difetto e l'indicazione di quando si è verificato.



Su parkside-diy.com potete visionare e scaricare questo e molti altri manuali. Con questo codice QR accedete direttamente a parkside-diy.com. Scegliete il vostro paese e cercate le istruzioni per l'uso attraverso la maschera di ricerca. Inserendo il codice articolo (IAN) 484689_2501 accedete alle istruzioni per l'uso relative al vostro articolo.

● **Assistenza**

IT Assistenza Italia

Tel.: 800790789

E-Mail: owim@lidl.it

MT Assistenza Malta

Tel.: 80062960

E-Mail: owim@lidl.com.mt

● Dichiarazione di conformità UE

DICHIARAZIONE DI CONFORMITÀ UE (N. 484689_2501)

IAN: 484689_2501
Identificazione del prodotto: "PARKSIDE" Trapano a percussione scalpellatore
Numero di modello: HG10230

L'oggetto della dichiarazione di cui sopra è conforme alla pertinente normativa di armonizzazione dell'Unione:

Direttiva 2006/42/CE
Direttiva 2014/30/UE
Direttiva 2011/65/UE con tutte le relative modifiche

Riferimento alle pertinenti norme armonizzate o riferimenti alle altre specifiche tecniche in relazione alle quali è dichiarata la conformità:

N° / Parti
Direttiva 2006/42/CE
EN 62841-1:2015/A11:2022
EN IEC 62841-2-6:2020/A11:2020
Direttiva 2014/30/UE
EN IEC 55014-1:2021
EN IEC 55014-2:2021
EN IEC 61000-3-2:2019/A1:2021
EN 61000-3-3:2013/A2:2021

L'oggetto della dichiarazione di cui sopra è conforme alla direttiva 2011/65/UE del Parlamento europeo e del Consiglio, dell'8 giugno 2011, sulla restrizione dell'uso di determinate sostanze pericolose nelle apparecchiature elettriche ed elettroniche:

N° / Parti
EN IEC 63000:2018

Depositario della documentazione tecnica: OWIM GmbH & Co.KG

Firmato a nome e per conto di:

OWIM GmbH & Co. KG, Stiftsbergstraße 1, 74167 Neckarsulm, Germania

La presente dichiarazione di conformità è rilasciata sotto la sola responsabilità del produttore.

Traduzione della dichiarazione di conformità originale

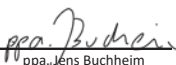











Neckarsulm	24.02.2025		
Luogo	Data	ppa. Stefan Haensel	ppa. Jens Buchheim
		Firmatario autorizzato	Firmatario autorizzato

IT

CE

Lista dos pictogramas e símbolos utilizados	Página	38
Introdução	Página	39
Utilização adequada	Página	39
Conteúdo da embalagem	Página	39
Descrição das peças	Página	39
Dados técnicos	Página	40
Indicações de segurança	Página	41
Indicações gerais de segurança para ferramentas elétricas	Página	41
Instruções de segurança para martelo	Página	44
Indicações adicionais de segurança	Página	45
Comportamento em caso de emergência	Página	45
Riscos residuais	Página	46
Antes da utilização	Página	46
Acessórios	Página	46
Utilização	Página	46
Ajustar a pega adicional	Página	46
Montar o batente de profundidade	Página	47
Selecionar ferramenta de inserção	Página	47
Mudar a ferramenta de inserção	Página	47
Ferramenta SDS	Página	47
Remover a ferramenta SDS	Página	47
Selecionar o modo de funcionamento	Página	48
Configurar direção de rotação	Página	48
Ligar/desligar	Página	48
Definir a velocidade	Página	48
Resolução de problemas	Página	49
Limpeza e manutenção	Página	49
Limpeza	Página	49
Manutenção	Página	49
Reparação	Página	50
Armazenamento	Página	50
Transporte	Página	50
Eliminação	Página	50
Garantia	Página	50
Procedimento no caso de ativação da garantia	Página	51
Assistência Técnica	Página	51
Declaração UE de conformidade	Página	52

Lista dos pictogramas e símbolos utilizados

	Leia o manual de instruções.		Desligue o produto e separe-o da alimentação antes de substituir os acessórios, da limpeza e quando o produto não é utilizado.
	PERIGO! – Indica um perigo de alto risco, se não for evitada, resultará na morte ou em ferimentos graves (p. ex., perigo de asfixia)		Perfurar
			Martelo perfurador
	AVISO! – Indica um perigo de médio risco, se não for evitada, resultará em morte ou ferimentos graves (p. ex., risco de choque elétrico)		Cinzelar
			Verificar a posição de cinzelamento
	CUIDADO! – Indica um perigo de baixo risco, se não for evitada, resultará ferimentos ligeiros ou graves (p. ex., risco de escaldamento)		Diâmetro
			Rotação em ponto morto
	ATENÇÃO! – Avisa face a possíveis danos materiais (p. ex., perigo de curto-circuito)		Utilizar proteção auricular!
	Corrente alternada/tensão alternada		Use proteção ocular!
	Símbolo referente ao produto da classe de proteção II		Use proteção respiratória!
	O sinal CE confirma a conformidade do produto com as respetivas diretivas da UE.		Indicações de segurança Instruções de manuseamento
		Lado dobrável com ilustrações de produtos	

MARTELO ELÉTRICO

● Introdução

Damos-lhe os parabéns pela aquisição do seu novo produto. Acabou de adquirir um produto de grande qualidade. O manual de instruções é parte integrante deste produto. Contém indicações importantes referentes à segurança, utilização e eliminação. Familiarize-se com todas as indicações de utilização e de segurança do produto. Utilize o produto apenas como descrito e para as áreas de aplicação indicadas. Se transmitir o artigo a terceiros, entregue também os respectivos documentos.

● Utilização adequada

- Este produto está previsto para as seguintes atividades:
 - Perfurar com martelo em betão, alvenaria e pedra
 - Trabalhos de cinzelamento ligeiro
 - Perfurar em madeira, contraplacado, painel de fibras, plástico e metal
- O produto não foi concebido para trabalhos de perfuração pesados, que ultrapassem a potência de perfuração máxima (ver “Dados técnicos”).
- Utilize sempre o tipo de broca correto e os acessórios corretos para a atividade prevista.
- Ao adquirir as ferramentas de inserção e utiliza-las verifique as condições técnicas do produto (ver “Dados técnicos”).
- Qualquer outra utilização ou alteração efetuada no produto são consideradas indevidas e podem representar risco de vida, causar ferimentos e danos.
- O fabricante não se responsabiliza pelos danos que resultam de uma utilização inadequada.

- O produto foi concebido exclusivamente para o uso pessoal.
- Este produto não é indicado para uma utilização comercial ou áreas de funcionamento semelhantes.
- Observe todos os regulamentos, normas e portarias sobre segurança locais aplicáveis. A utilização de ferramentas elétricas ruidosas apenas pode ser permitida em determinadas alturas, em conformidade com os regulamentos nacionais ou locais.

● Conteúdo da embalagem

AVISO!



- ▶ O produto e o material de embalagem não são nenhum brinquedo! As crianças não devem brincar com os sacos de plástico, películas ou peças de tamanho pequeno! As crianças podem engolir essas peças e existe perigo de asfixia!

- 1 Martelo elétrico
- 3 Brocas 150 mm de 6/8/10 mm com suporte SDS-Plus
- 1 Cinzel plano 250 mm
- 1 Batente metálico de profundidade
- 1 Pega adicional
- 1 Caixa de transporte
- 1 Manual de instruções

● Descrição das peças

Antes de ler, desdobre a página com as imagens e, de seguida, familiarize-se com todas as funções do produto.

(Imag. A)

-  Botão de direção de rotação
-  Botão de ligar/desligar

- 3 Botão de bloqueio (para botão de ligar/desligar 2)
- 4 Pega principal
- 5 Cabo de ligação com ficha de alimentação
- 6 Botão de desbloqueio (para interruptor seletor de modo 7)
- 7 Interruptor seletor de modo
- 8 Pega adicional
- 9 Manga de bloqueio
- 10 Tampa de proteção contra o pó
- 11 Suporte de ferramentas SDS-Plus
- 12 Batente de profundidade
- 13 Parafuso de batente de profundidade
- 14 Cinzel plano
- 15 Broca 10 mm
- 16 Broca 8 mm
- 17 Broca 6 mm
- 18 Caixa de transporte

● Dados técnicos

Martelo elétrico	PBH 800 B1
Número de modelo	
- Ficha VDE:	HG10230
- Ficha BS:	HG10230-BS
Tensão nominal:	230 V~, 50 Hz
Potência nominal:	800 W
Rotação em ponto morto n_0 :	0–1650 min ⁻¹
Número de impactos:	0–7500 min ⁻¹
Energia dos impactos:	1,2 Joule

Potência máx. de perfuração Ø:	13 mm para metal 19 mm para betão/ tijolos 24 mm para madeira
Classe de proteção	II/□ (isolamento duplo)

Valores de emissão de ruídos

Os valores calculados foram determinados conforme EN 62841. O nível de ruído da ferramenta elétrica classificado com A é normalmente de:

Nível de pressão acústica:	$L_{pA} = 91,9$ dB
Insegurança:	$K_{pA} = 3,0$ dB
Nível de potência acústica:	$L_{WA} = 99,9$ dB
Insegurança:	$K_{WA} = 3,0$ dB

Valores de emissão da vibração

Valores total da vibração (soma vetorial das três direções) determinados conforme EN 62841:

Perfurar com martelo em betão:	
Pega principal:	$a_{h,HD} = 7,820$ m/s ²
Insegurança:	$K = 1,5$ m/s ²
Pega auxiliar:	$a_{h,HD} = 8,464$ m/s ²
Insegurança:	$K = 1,5$ m/s ²
Cinzelar:	
Pega principal:	$a_{h,Cheq} = 13,507$ m/s ²
Insegurança:	$K = 1,5$ m/s ²
Pega auxiliar:	$a_{h,Cheq} = 13,725$ m/s ²
Insegurança:	$K = 1,5$ m/s ²

AVISO!



Utilize proteção auricular!

AVISO!

- ▶ As emissões da vibração e do ruído podem variar dos valores indicados durante a utilização da ferramenta elétrica dependendo da forma como a ferramenta elétrica é utilizada, sobretudo que tipo de peça é trabalhado.
Tente manter a carga das vibrações e do ruído o mais baixo possível. Boas medidas para reduzir a carga das vibrações são a utilização de luvas durante a utilização da ferramenta de inserção e a limitação do tempo de trabalho. Quanto a isto devem ser considerados todos os fatores que fazem parte do ciclo de funcionamento (por exemplo, os períodos de tempo em que a ferramenta elétrica está desligada e por outro, em que está ligada sem havendo carga).

NOTA

- ▶ O valor total indicado de vibração e o valor indicado da emissão de ruído foram determinados conforme o método de ensaio normalizado e podem ser utilizados para a comparação de ferramentas elétricas.
- ▶ O valor total indicado de vibração e o valor indicado da emissão de ruído podem ser utilizados para uma pré-avaliação da carga.



Indicações de segurança

- **Indicações gerais de segurança para ferramentas elétricas**

AVISO!

- ▶ **Leia todas as indicações de segurança, instruções, imagens e dados técnicos pertencentes à ferramenta elétrica.** Se houver incumprimento das seguintes instruções pode causar choque elétrico, incêndio e/ou ferimentos graves.

Guarde todas as indicações de segurança e conselhos num local seguro para referência futura.

O termo “ferramenta elétrica” utilizado nas indicações de segurança refere-se às ferramentas elétricas com fio (com ligação à alimentação) e às ferramentas elétricas sem fios (sem ligação à alimentação).

Segurança no local de trabalho

- Mantenha a sua área de trabalho limpa e bem iluminada.** A confusão e as áreas de trabalho não iluminadas podem causar acidentes.
- Não trabalhe com a ferramenta elétrica em áreas explosivas onde se encontram líquidos, gases ou pós inflamáveis.** As ferramentas elétricas produzem faíscas que podem incendiar o pó ou o vapor.
- Mantenha as crianças e outras pessoas afastadas durante a utilização da ferramenta elétrica.** No caso de distração pode perder o controlo da ferramenta elétrica.

Segurança elétrica

- a) **A ficha de ligação da ferramenta elétrica deve encaixar na tomada. A ficha não pode ser alterada de forma alguma. Não utilize fichas de adaptação com ferramentas elétricas ligadas à terra.** As fichas não alteradas e tomadas adequadas reduzem o risco de um choque elétrico.
- b) **Evite o contacto físico com superfícies ligadas à terra, como tubos, aquecimentos, fornos e frigoríficos.** O risco de choque elétrico é mais elevado se o seu corpo estiver ligado à terra.
- c) **Mantenha as ferramentas elétricas afastadas da chuva e da humidade.** A entrada de água para dentro de uma ferramenta elétrica aumenta o risco de choque elétrico.
- d) **Não utilize o cabo de ligação com outra finalidade para transportar ou pendurar a ferramenta elétrica ou para puxar a ficha da tomada. Mantenha o cabo de ligação afastado de calor, óleo, cantos afiados e outras peças móveis do aparelho.** O cabo de ligação que está danificado ou enrolado aumenta o risco de um choque elétrico.
- e) **Quando está a trabalhar com uma ferramenta elétrica ao ar livre utilize apenas um cabo de extensão que é adequado para espaços exteriores.** A utilização de um cabo de extensão que é adequado para espaços exteriores diminui o risco de um choque elétrico.
- f) **Se não consegue evitar a utilização da ferramenta elétrica numa área húmida utilize um disjuntor diferencial.** A utilização de um disjuntor diferencial diminui o risco de um choque elétrico.

Segurança das pessoas

- a) **Esteja sempre atento e verifique sempre o que está a fazer e seja consciente quando está a trabalhar com a ferramenta elétrica. Não utilize a ferramenta elétrica quando estiver cansado ou sob a influência de drogas, álcool ou medicamentos.** Um momento de descuido durante a utilização da ferramenta elétrica pode causar ferimentos muito graves.
- b) **Utilize roupa de proteção pessoal e sempre uns óculos de proteção.** A utilização de roupa de proteção pessoal, como máscara contra o pó, sapatos de segurança antiderrapantes, capacete de proteção ou proteção auricular de acordo com a maneira da utilização da ferramenta elétrica diminui o risco de ferimentos.
- c) **Evite um funcionamento acidental. Certifique-se de que a ferramenta elétrica está desligada antes de ligar à alimentação elétrica e/ou a pilha, ou antes recolhe-la ou carrega-la.** Quando estiver a carregar a ferramenta elétrica e tiver o dedo em cima do botão ou quando a ferramenta elétrica for ligada à alimentação elétrica em estado ligado pode causar acidentes.
- d) **Elimine as ferramentas de configuração ou a chave inglesa antes de ligar a ferramenta elétrica.** Uma ferramenta ou uma chave que se encontra numa peça de rotação da ferramenta elétrica pode causar ferimentos.
- e) **Evite uma postura corporal anormal. Assegure sempre uma posição segura e mantenha sempre o equilíbrio.** Desta forma pode controlar melhor a ferramenta elétrica em situações inesperadas.

- f) **Utilize roupa adequada. Não utilize roupa larga ou joias. Mantenha cabelos, roupa e luvas afastados das peças móveis.** Roupa larga, joias ou cabelo comprido podem ser apanhados pelas peças móveis.
- g) **Se montar os dispositivos de aspiração e de recolha, esse devem ser ligados e utilizados corretamente.** A utilização de uma aspiração pode reduzir o perigo causado pelo pó.
- h) **Não tenha um falso sentido de segurança e não ignore as regras de segurança referente às ferramentas elétricas mesmo que tenha muita experiência com a utilização de ferramentas elétricas.** Um descuido pode causar ferimentos graves dentro de uns segundos.

Utilização e tratamento da ferramenta elétrica

- a) **Não sobrecarregue a ferramenta elétrica. Utilize para o seu trabalho sempre a ferramenta elétrica adequada.** Com a ferramenta elétrica correta pode-se trabalhar melhor e com mais segurança respeitando os parâmetros indicados relativamente à capacidade.
- b) **Não utilize nenhuma ferramenta elétrica cujo botão esteja danificado.** Uma ferramenta elétrica que não se deixa ligar ou desligar representa um perigo e deve ser reparada.
- c) **Tire a ficha da tomada e/ou remova uma pilha removível antes de efetuar configurações no aparelho, substituir peças da ferramenta de trabalho ou colocar as ferramentas elétricas de lado.** Esta medida de precaução evita a ligação acidental da ferramenta elétrica.
- d) **Mantenha as ferramentas elétricas que não estão em uso fora do alcance de crianças. Não deixe que a ferramenta elétrica seja utilizada por pessoas que não sabem lidar com esse tipo de aparelho e que não leram as instruções.** As ferramentas elétricas são perigosas se são utilizadas por pessoas inexperientes.
- e) **Cuide bem das ferramentas elétricas e das ferramentas de inserção. Verifique se as peças móveis funcionem sem falhas e que não fiquem presas, se existem peças partidas ou danificadas de tal forma que o funcionamento da ferramenta elétrica fica afetado. Antes da utilização da ferramenta elétrica realize a reparação das peças danificadas.** Muitos acidentes são causados por ferramentas elétricas de má manutenção.
- f) **Mantenha as ferramentas de corte afiadas e limpas.** As ferramentas de corte com cantos de corte afiados que são bem cuidadas não se prendem tanto e se deixam guiar com mais facilidade.
- g) **Utilize as ferramentas elétricas, acessórios, ferramentas de trabalho etc. de acordo com as presentes instruções. Tenha em consideração as condições de trabalho e o trabalho a executar.** A utilização de ferramentas elétricas não previstas pode causar situações perigosas.
- h) **Mantenha as pegas e as áreas de agarrar secas, limpas, livre de óleo e de gordura.** As pegas e as áreas de agarrar que estão escorregadias não permitem nenhuma utilização e controlo da ferramenta elétrica em situações imprevistas.

Serviço

NOTA

- ▶ O presente produto produz um campo eletromagnético durante o funcionamento! Em determinados casos, este campo pode afetar implantes médicos de forma ativa ou passiva! Para diminuir o risco ferimentos graves ou fatais, recomendamos às pessoas com implantes médicos a consultar o seu médico e o fabricante dos implantes médicos antes de utilizar o produto!

- a) **Solicite a reparação da ferramenta elétrica por pessoal qualificado e utilize apenas peças sobressalentes originais.** Desta forma é garantido que a segurança da ferramenta elétrica é preservada.

● Instruções de segurança para martelo

⚠ AVISO!



Utilize protetores auriculares. A exposição ao ruído pode causar a perda de audição.



Utilize máscara de pó.

⚠ AVISO!

- ▶ Os trabalhos de perfuração e de cinzelamento podem envolver o trabalho com materiais que podem gerar poeira nociva ou tóxica. Esta poeira representa um risco para a saúde do operador da ferramenta elétrica e para todas as outras pessoas nas proximidades.

⚠ AVISO!

- ▶ Certifique-se de não fazer furos em paredes onde possa tocar em ligações de eletricidade, gás ou água, quando trabalhar com a ferramenta elétrica. Se necessário, verifique com um detetor de ligações antes abrir ou fazer furos na parede.

Indicações de segurança para todos os trabalhos

- **Utilize protetores auriculares.** A exposição ao ruído pode causar a perda de audição.
- **Utilize a pega adicional, se esta tiver sido entregue com a ferramenta elétrica.** A perda de controlo pode causar ferimentos.
- **Segure a ferramenta elétrica nas áreas isoladas de agarrar quando está a efetuar trabalhos onde a ferramenta de trabalho ou os parafusos podem eventualmente acertar em cabos de ligação ou nas próprias ligações.** O contacto com um condutor elétrico pode colocar peças metálicas do aparelho sob tensão e provocar um choque elétrico.

Indicações de segurança na utilização de uma broca comprida com martelo perfurador

- **Comece o processo de perfuração sempre com uma rotação baixa e quando a ferramenta de perfuração tiver contacto com a peça a trabalhar.** Em caso de rotações altas a broca pode dobrar-se quando essa gira livremente sem havendo contacto com a peça a trabalhar e assim pode causar ferimentos.

- **Não exerça muita pressão e sempre na direção longitudinal da ferramenta de perfuração.** As brocas podem ficar dobradas e daí podem partir ou perder o controlo e desta forma causar ferimentos.

● Indicações adicionais de segurança

- **Utilize detetores adequados para detetar ligações de alimentação ou consulte uma empresa de fornecimento do local.** O contacto com uma ligação elétrica pode causar um incêndio e um choque elétrico. Danificar uma ligação de gás pode provocar uma explosão. A penetração numa ligação de água provoca danos materiais.
- **Espere que a ferramenta elétrica esteja parada antes de guardá-la.** A ferramenta de inserção pode ficar presa e causar a perda de controlo sobre a ferramenta elétrica.
- **Fixe bem a peça a trabalhar.** Quando a peça a trabalhar é fixa com o dispositivo de fixação ou com uma morsa fica mais segura do que segurar com a própria mão.
- **Não toque em quaisquer ferramentas de inserção ou peças de adjacentes à caixa, logo após a operação.** Estas podem ficar muito quentes durante o funcionamento e provocar queimaduras.
- **A ferramenta de inserção pode bloquear ao perfurar. Mantenha uma posição estável e segure a ferramenta elétrica firmemente com as duas mãos.** Caso contrário, pode perder o controlo sobre a ferramenta elétrica.

- **Durante o trabalho, segure a ferramenta elétrica com as duas mãos e certifique-se de que se encontra numa posição estável.** É melhor e mais seguro de utilizar a ferramenta elétrica com as duas mãos agarradas.

Acessórios/aparelhos adicionais de origem

⚠ AVISO!

- ▶ Não utilize acessórios que não tenham sido recomendados pela **/// PARKSIDE**. Isso pode causar choque elétrico e incêndio.

- Utilize apenas acessórios e equipamentos adicionais especificados no manual de instruções ou cujo suporte seja compatível com o produto.

● Comportamento em caso de emergência

Leia cuidadosamente o manual de instruções para saber como utilizar o produto. Recorde e respeite as indicações de segurança. Isso ajuda para evitar riscos e perigos.

- Enquanto esteja a utilizar o produto esteja sempre atento a fim de reconhecer os perigos a tempo e poder agir. Uma intervenção rápida pode evitar ferimentos graves e danos materiais.
- Desligue imediatamente o produto em caso de falha de funcionamento. Solicite uma pessoa qualificada para verificar ou fazer a manutenção do produto antes de voltar a utilizar o produto.

● Riscos residuais

Mesmo que utilize o produto devidamente existe um risco para pessoas e danos materiais. Podem surgir os seguintes perigos relacionados com a construção e elaboração do produto:

- Problemas de saúde causados pelas emissões da vibração, no caso do produto ser utilizado durante um período longo ou não ser utilizado devidamente ou havendo uma má manutenção.
- Danos a pessoas e danos materiais causados por ferramentas de trabalho defeituosas ou quando houver um impacto súbito de um objeto escondido durante a utilização.
- Perigo de ferimento e danos nos materiais causados por objetos voadores.

● Antes da utilização

● Acessórios

AVISO!

- ▶ Não utilize acessórios que não tenham sido recomendados pela **/// PARKSIDE**. Isso pode causar choque elétrico e incêndio.

Para uma utilização segura e conforme os regulamentos do presente produto são necessários os seguintes acessórios, como p. ex., ferramentas e ferramentas de trabalho:

- Ferramenta de trabalho SDS-Plus
- Roupa de proteção adequada
- Lubrificante para o mandril de perfuração

Pode obter as ferramentas e as ferramentas de trabalho numa loja especializada. Ao adquirir o produto verifique sempre as condições técnicas do mesmo (ver “Dados técnicos”). Em caso de dúvidas consulte uma pessoa qualificada e peça conselhos ao seu fornecedor.

● Utilização

AVISO!



Desligue o produto e separe-o da alimentação antes de substituir os acessórios, da limpeza e quando o produto não é utilizado.



AVISO!

- ▶ Durante os trabalhos de perfuração, fixe ou aperte a peça de trabalho com uma pinça, um alicate de aperto ou um torno. Efetue apenas trabalhos de perfuração numa peça de trabalho fixada em segurança.

● Ajustar a pega adicional

NOTA

- ▶ Por motivos de segurança, utilize este produto apenas com a pega adicional  instalada.

1. Solte a correia na pega adicional , girando no sentido contrário dos ponteiros do relógio.
2. Gire a pega adicional  de acordo com a posição de trabalho a um ângulo adequado.
3. Gire a pega adicional  no sentido dos ponteiros do relógio para fixar.

● Montar o batente de profundidade

1. Solte o parafusos do batente de profundidade [13].
2. Coloque o batente de profundidade [12] na pega adicional [8].
3. Puxe o batente de profundidade [12] até que a distância entre a ponta da ferramenta de perfuração e a ponta do batente de profundidade corresponda à profundidade de perfuração necessária.
4. Aperte o parafuso do batente de profundidade [13] para fixar o batente de profundidade [12].

● Selecionar ferramenta de inserção

Utilização	Ferramentas de inserção
Perfurar com martelo	Ferramenta de trabalho SDS-Plus
Cinzelar	
Perfuração convencional em madeira, metal, cerâmica e plástico	Broca SDS-Plus adequada

● Mudar a ferramenta de inserção

NOTA

- ▶ Um tampa de proteção contra o pó [10] danificada deve ser imediatamente substituída. Dirija-se a uma oficina de apoio ao cliente.

- Com o suporte da ferramenta SDS-Plus [11], pode mudar a ferramenta de inserção facilmente e de forma conveniente, sem utilizar ferramentas adicionais.
- A ferramenta de trabalho SDS-Plus desloca-se livremente devido ao sistema. Isto provoca um desvio de concentricidade quando em marcha em vazio. Isto não tem qualquer influencia sobre a precisão do furo, uma vez que a broca se centra a si própria durante a perfuração.
- A tampa de proteção contra o pó [10] impede largamente a entrada do pó de perfuração no suporte de ferramentas SDS-Plus [11], durante o funcionamento. Ao inserir a ferramenta de inserção, certifique-se de que a tampa de proteção contra o pó não é danificada.

● Ferramenta SDS





1. Antes de inserir a ferramenta de trabalho, lubrifique ligeiramente o suporte da ferramenta SDS-Plus [11].
2. Insira a ferramenta de inserção no suporte da ferramenta SDS-Plus [11], rodando-a até encaixar audivelmente.
3. Para verificar se está devidamente bloqueado, puxe a ferramenta de inserção. A ferramenta de inserção desloca-se livremente devido ao sistema.

● Remover a ferramenta SDS

- Puxe a manga de bloqueio [9] para trás e retire a ferramenta de inserção.



● Selecionar o modo de funcionamento

- Segure o botão de desbloqueio [6] no interruptor seletor de modo [7]. Rode o interruptor seletor de modo para que a marca da seta aponte para o símbolo correspondente.

Símbolo	Tipo de utilização
	Perfurar
	Martelo perfurador
	Cinzelar
	Verificar a posição de cinzelamento

Verificar a posição de cinzelamento

Para rodar a ferramenta de inserção para a posição necessária para cinzelar, proceda como se segue:

1. Gire o interruptor seletor de modo [7] para  (observar a posição de cinzelamento).
2. Rode a ferramenta de inserção no suporte de ferramentas SDS-Plus [11] para a posição necessária.
3. Gire o interruptor seletor de modo [7] para  (cinzelar).

● Configurar direção de rotação

NOTA

- ▶ Só operar o botão de direção de rotação [1] quando a ferramenta elétrica estiver parada.

- Utilize o botão de direção de rotação [1] para alterar a direção da rotação da ferramenta elétrica. Isto não é possível quando o botão de ligar/desligar [2] é premido.
- Rotação para a direita: Prima o botão de direção de rotação [1] para a esquerda até ao batente.
- Rotação para a esquerda: Prima o botão de direção de rotação [1] para a direita até ao batente.

● Ligar/desligar

- Ligue a ficha de alimentação [5] a uma tomada.

Ligar

- Pressione o botão de ligar/desligar [2].

Desligar

- A baixas temperaturas, a ferramenta elétrica apenas atingirá a potência total do martelo/potência de impacto após um determinado período de tempo.
- Solte o botão de ligar/desligar [2].

Funcionamento permanente

- Pressione o botão de ligar/desligar [2]. Prima o botão de bloqueio [3] ao mesmo tempo, para bloquear o botão de ligar/desligar.
- Para cancelar o funcionamento permanente, prima ligeiramente e solte o botão de ligar/desligar [2].

● Definir a velocidade

NOTA

- ▶ O botão de ligar e desligar [2] tem controlo de velocidade variável.

1. Prima ligeiramente botão de ligar e desligar **[2]** para definir uma velocidade mais baixa.
2. Aumente a pressão no botão de ligar e desligar **[2]** para aumentar a velocidade.

● Resolução de problemas

Problema	Causa possível	Solução
O produto não está a funcionar.	O motor está defeituoso.	A reparação do produto deve ser realizada por uma pessoa qualificada.
O desempenho do produto é fraco.	Pressão a mais no produto.	Aplice pressão adequada sobre o produto.
	O suporte da ferramenta SD-S-Plus [11] já não está lubrificado.	Lubrifique ligeiramente o suporte da ferramenta SDS-Plus [11] com o lubrificante.

● Limpeza e manutenção

⚠ AVISO!



Desligue o produto e separe-o da alimentação antes de substituir os acessórios, da limpeza e quando o produto não é utilizado.

● Limpeza

NOTA

- ▶ Não utilize detergentes químicos, substâncias alcalinas, abrasivas ou agressivas ou desinfetante para limpar o produto, porque podem danificar a superfície.
- ▶ Evite a entrada de líquidos no interior do produto.
- ▶ Mantenha o produto sempre limpo, seco, livre de óleo e lubrificantes. Limpe o pó após cada utilização e antes do armazenamento.
- ▶ Uma limpeza correta e regular contribui para uma utilização segura e prolonga a vida útil do produto.

- Para a limpeza do produto utiliza um pano seco. Utilize uma escova suave para limpar as áreas de difícil acesso.
- Utilize um pano ou uma escova suave para eliminar sobretudo a sujidade e pó das aberturas da ventilação.
As aberturas da ventilação têm de estar sempre livres.
- Limpe regularmente o suporte da ferramenta SDS-Plus **[11]** e lubrifique-o ligeiramente com lubrificante.

● Manutenção

- Antes e após cada utilização verifique se o produto e os acessórios (p. ex., ferramentas de inserção) apresentam gastos ou danos. Se necessário, substitua-os por novos. Respeite as exigências técnicas (ver “Dados técnicos”).

● Reparação

⚠ AVISO! Risco de ferimentos!

▶ Se o cabo de ligação [5] apresentar danos, o fabricante, o respetivo serviço de apoio a clientes ou uma pessoa autorizada deve substituí-lo para evitar perigos.

- No interior do produto não existem peças que precisam de ser reparadas pelo utilizador. Consulte uma pessoa qualificada para verificar e reparar o produto.

● Armazenamento

- A melhor temperatura de armazenamento a longo prazo (superior a 3 meses) é entre +20 e +26 °C.
- Desligue o produto. Deixe o produto arrefecer.
- Limpar o produto (ver “Limpeza”).
- Guarde o produto e os respetivos acessórios num local escuro, seco, livre de gelo e bem ventilado.
- Guarde o produto num local fora do alcance de crianças.
- Armazene o produto na caixa de transporte [18].

● Transporte

- Desligue o produto. Deixe o produto arrefecer.
- Transporte o produto na caixa de transporte [18].
- Protege o produto contra golpes e vibrações fortes que acontecem em especial durante o transporte em veículos.
- Protege o produto contra o deslizamento e a inclinação.

● Eliminação

A embalagem é feita de materiais não poluentes que podem ser eliminados nos contentores de reciclagem locais.



Esteja atento à especificação dos materiais da embalagem para a separação de lixo. Estas são identificadas com abreviações (a) e números (b) com o seguinte significado: 1–7: Plásticos/20–22: Papel e papelão/80–98: Materiais compostos.

Produto:



As possibilidades de reciclagem dos artigos utilizados poderão ser averiguadas no seu Município ou Câmara Municipal.



Não deposite o produto utilizado no lixo doméstico, a favor da proteção do ambiente. Elimine-o de forma responsável. Pode informar-se no seu município sobre os locais de recolha adequados e o seu período de funcionamento.

● Garantia

O produto foi fabricado de acordo com diretrizes de qualidade rigorosas e cuidadosamente testado antes da entrega. Em caso de defeitos materiais ou de fabrico, tem direitos legais contra o vendedor do produto. Os seus direitos legais não são limitados de forma alguma pela nossa garantia abaixo apresentada.

A garantia para este produto é de 3 anos a partir da data de compra. O período de garantia começa na data da compra. Guarde o recibo de compra original num local seguro, pois este documento é exigido como prova de compra.

Quaisquer danos ou defeitos já presentes no momento da compra devem ser comunicados imediatamente após a desembalagem do produto.

No caso de o produto apresentar um defeito de material ou de fabrico dentro de 3 anos a partir da data de compra, repará-lo-emos ou substituí-lo-emos gratuitamente, à nossa critério. O período de garantia não pode ser prolongado por uma reclamação de garantia concedida. Isto também se aplica às peças substituídas e reparadas.

Esta garantia é nula se o produto tiver sido danificado ou utilizado ou mantido de forma inadequada.

A garantia cobre defeitos de material e de fabrico. Esta garantia não cobre peças do produto sujeitas a desgaste normal e, portanto, consideradas peças consumíveis (por ex., baterias, mangueiras, cartuchos de tinta), nem cobre danos em peças frágeis, por ex., interruptores ou peças feitas em vidro.

Com a troca do aparelho, de acordo com DL 67/2003, o tempo de garantia se inicia novamente.

● Procedimento no caso de ativação da garantia

Para garantir que o seu pedido é processado rapidamente, siga as instruções abaixo:

Por favor, prepare para todas os pedidos o recibo de compra e o número de artigo (IAN 484689_2501) como prova da compra.

Consulte a placa de identificação no produto, uma gravação no produto, a página de título das suas instruções (em baixo à esquerda) ou o autocolante no verso ou na parte inferior do produto para obter o número do artigo.

Se ocorrerem falhas de funcionamento ou outros defeitos, contacte primeiro o serviço de assistência técnica abaixo indicado, por telefone ou por e-mail.

O produto considerado defeituoso pode então ser enviado gratuitamente para o endereço de serviço que lhe foi fornecido, juntando a prova de compra (recibo) e indicando o tipo de defeito e a data em que ocorreu.



Pode ver e descarregar estes e muitos outros manuais em parkside-diy.com. Este código QR irá levá-lo diretamente para parkside-diy.com. Selecione o seu país e utilize a máscara de pesquisa para procurar o manual de instruções. Introduzindo o número do artigo (IAN) 484689_2501, irá aceder ao manual de instruções do seu artigo.

● Assistência Técnica

PT Serviço Portugal

Tel.: 800849093

E-Mail: owim@lidl.pt

● Declaração UE de conformidade

DECLARAÇÃO UE DE CONFORMIDADE (Nº. 484689_2501)

IAN: 484689_2501
Identificação do produto: "PARKSIDE" Martelo elétrico
Número do Modelo: HG10230

O objeto da declaração acima descrito está em conformidade com a legislação de harmonização da União aplicável:

Diretiva 2006/42/CE
Diretiva 2014/30/EU
Diretiva 2011/65/EU cu toate modificările aferente

Referências às normas harmonizadas aplicáveis ou às outras especificações técnicas em relação às quais é declarada a conformidade:

N° / Peças
Diretiva 2006/42/CE
EN 62841-1:2015/A11:2022
EN IEC 62841-2-6:2020/A11:2020
Diretiva 2014/30/EU
EN IEC 55014-1:2021
EN IEC 55014-2:2021
EN IEC 61000-3-2:2019/A1:2021
EN 61000-3-3:2013/A2:2021

O objeto da declaração acima mencionada está em conformidade com a Diretiva 2011/65 / UE do Parlamento Europeu e do Conselho de 8 de Junho de 2011, relativa à restrição do uso de determinadas substâncias perigosas em equipamentos elétricos e eletrônicos:

N° / Peças
EN IEC 63000:2018

Detentor da documentação técnica: OWIM GmbH & Co.KG

Assinado por e em nome de:

OWIM GmbH & Co. KG, Stiftsbergstraße 1, 74167 Neckarsulm, Alemanha

Esta declaração de conformidade é emitida sob a exclusiva responsabilidade do fabricante.

Tradução da original declaração de conformidade





















Neckarsulm	24.02.2025		
Lugar	Data	ppa. Stefan Haensel Signatário autorizado	ppa. Jens Buchheim Signatário autorizado

PT



List of pictograms used	Page 54
Introduction	Page 55
Intended use	Page 55
Scope of delivery	Page 55
Description of parts	Page 55
Technical data	Page 56
Safety instructions	Page 57
General power tool safety warnings	Page 57
Hammer safety warnings	Page 59
Additional safety information	Page 60
Behaviour in emergency situations	Page 60
Residual risks	Page 60
Before use	Page 61
Accessories	Page 61
Operation	Page 61
Adjusting the auxiliary handle	Page 61
Installing the depth stop	Page 61
Selecting an insert tool	Page 61
Tool-changing	Page 62
Fitting an SDS tool	Page 62
Removing an SDS tool	Page 62
Selecting operating mode	Page 62
Setting the rotation direction	Page 62
Switching on/off	Page 63
Adjusting the rotational speed	Page 63
Troubleshooting	Page 63
Cleaning and maintenance	Page 63
Cleaning	Page 63
Maintenance	Page 64
Repair	Page 64
Storage	Page 64
Transportation	Page 64
Disposal	Page 64
Warranty	Page 65
Warranty claim procedure	Page 65
Service	Page 65
EU declaration of conformity	Page 66

List of pictograms used

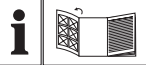
	Read the instruction manual.		Switch off the product and disconnect it from the mains before replacing attachments, cleaning and when not in use.
	DANGER! – Designating a hazard with high risk, which will result in death or severe injury if not avoided (e.g. risk of suffocation)		Drilling
			Hammer drilling
	WARNING! – Designating a hazard with moderate risk, which can result in death or severe injury if not avoided (e.g. risk of electric shock)		Chiselling
			Adjusting chisel position
	CAUTION! – Designating a hazard with low risk, which could result in minor or moderate injury if not avoided (e.g. risk of scalding)		Diameter
			No-load speed
	NOTICE! – Warns of possible damage to property/the product if not avoided (e.g. risk of short circuit)		Wear ear protection!
	Alternating current/voltage		Wear eye protection!
	Symbol for a Protection Class II product		Wear dust protection!
	CE mark indicates conformity with relevant EU directives applicable for this product.		Safety information
			Instructions for use
	Fold-out page with product illustrations		

SDS-PLUS HAMMER DRILL

● Introduction

We congratulate you on the purchase of your new product. You have chosen a high quality product. The instructions for use are part of the product. They contain important information concerning safety, use and disposal. Before using the product, please familiarise yourself with all of the safety information and instructions for use. Only use the product as described and for the specified applications. If you pass the product on to anyone else, please ensure that you also pass on all the documentation with it.

● Intended use

- This product is designed for:
 - hammer drilling into concrete, brickwork and stone
 - light chiselling work
 - drilling into wood, plywood, fiberboard plastic and metal
- The product is not intended to handle heavy drilling works exceeding the maximum drilling capacity (see “Technical data”).
- Always use the correct type of bit and accessories according to the intended use.
- Observe the technical requirements of this product (see “Technical data”) when purchasing and using accessory tools!
- Any other use or modification of the product are considered improper use and can result in hazards such as death, life-threatening injuries and damage.
- The manufacturer is not liable for any damages caused by improper use.

- The product is exclusively intended for domestic use.
- The product is not intended for commercial use or for similar uses.
- Observe all applicable local safety regulations, standards and ordinances. The use of noise emitting power tools may be restricted to certain times by national or local regulations.

● Scope of delivery

⚠ WARNING!

- ▶ The product and the packaging are not children’s toys! Children must not play with plastic bags, sheets and small parts! There is a danger of choking and suffocation!

- 1 SDS-Plus hammer drill
- 3 150 mm drill bit 6/8/10 mm with SDS-Plus fitting
- 1 250 mm flat chisel
- 1 Metal depth stop
- 1 Auxiliary handle
- 1 Carrying case
- 1 User manual

● Description of parts

Before reading, unfold the page containing the illustrations and familiarise yourself with all functions of the product.

(Fig. A)

- 1 Rotation direction switch
- 2 On/off switch
- 3 Lock button (for on/off switch 2)
- 4 Main handle
- 5 Mains cord with mains plug

- 6 Release button (for mode selection knob 7)
- 7 Mode selection knob
- 8 Auxiliary handle
- 9 Locking collar
- 10 Dust protection cap
- 11 SDS-Plus tool holder
- 12 Depth stop
- 13 Depth stop screw
- 14 Flat chisel
- 15 Drill bit 10 mm
- 16 Drill bit 8 mm
- 17 Drill bit 6 mm
- 18 Carrying case

● Technical data

SDS-Plus hammer drill	PBH 800 B1
Model numbers	
- VDE plug:	HG10230
- BS plug:	HG10230-BS
Rated voltage:	230 V~, 50 Hz
Rated power:	800 W
Idle speed n_0 :	0–1,650 min ⁻¹
Stroke rate:	0–7,500 min ⁻¹
Stroke energy:	1.2 joule
Max. drilling capacity Ø:	13 mm for metal 19 mm for concrete/ brick 24 mm for wood
Protection class:	II/□ (double insulation)

Noise emission value

The measured values have been determined in accordance with EN 62841. The A-rated noise level of the product is typically as follows:

Sound pressure level:	$L_{pA} = 91.9 \text{ dB}$
Uncertainty:	$K_{pA} = 3.0 \text{ dB}$
Sound power level:	$L_{WA} = 99.9 \text{ dB}$
Uncertainty:	$K_{WA} = 3.0 \text{ dB}$

Total vibration value

Total vibration values (triaxial vector sum) determined in accordance with EN 62841:

Hammer drilling into concrete:	
Main handle:	$a_{h,HD} = 7.820 \text{ m/s}^2$
Uncertainty:	$K = 1.5 \text{ m/s}^2$
Auxiliary handle:	$a_{h,HD} = 8.464 \text{ m/s}^2$
Uncertainty:	$K = 1.5 \text{ m/s}^2$
Chiselling:	
Main handle:	$a_{h,Cheq} = 13.507 \text{ m/s}^2$
Uncertainty:	$K = 1.5 \text{ m/s}^2$
Auxiliary handle:	$a_{h,Cheq} = 13.725 \text{ m/s}^2$
Uncertainty:	$K = 1.5 \text{ m/s}^2$

WARNING!



Wear hearing protection!

WARNING!

- ▶ The vibration and noise emissions during actual use of the product can differ from the declared values depending on the manner in which the tool is used, especially what kind of workpiece is processed. Try to minimise exposure to vibration and noise. Examples of measures to reduce vibration include wearing gloves when using the tool and limiting working time. All parts of the operating cycle must be taken into account (e. g. times when the product is switched off and when it is running idle in addition to the trigger time).

NOTE

- ▶ The declared vibration total value and the declared noise emission value have been measured in accordance with a standard test method and may be used for comparing one tool with another.
- ▶ The declared total vibration value and the declared noise emission value may also be used for a preliminary assessment of exposure.



Safety instructions

● **General power tool safety warnings**

WARNING!

- ▶ **Read all safety warnings, instructions, illustrations and specifications provided with this power tool.** Failure to follow all instructions listed below may result in electric shock, fire and/or serious injury.

Save all warnings and instructions for future reference.

The term “power tool” in the warnings refers to your mains-operated (corded) power tool or battery-operated (cordless) power tool.

Work area safety

- Keep work area clean and well lit.** Cluttered or dark areas invite accidents.
- Do not operate power tools in explosive atmospheres, such as in the presence of flammable liquids, gases or dust.** Power tools create sparks which may ignite the dust or fumes.
- Keep children and bystanders away while operating a power tool.** Distractions can cause you to lose control.

Electrical safety

- Power tool plugs must match the outlet. Never modify the plug in any way. Do not use any adapter plugs with earthed (grounded) power tools.** Unmodified plugs and matching outlets will reduce risk of electric shock.
- Avoid body contact with earthed or grounded surfaces, such as pipes, radiators, ranges and refrigerators.** There is an increased risk of electric shock if your body is earthed or grounded.
- Do not expose power tools to rain or wet conditions.** Water entering a power tool will increase the risk of electric shock.
- Do not abuse the cord. Never use the cord for carrying, pulling or unplugging the power tool. Keep cord away from heat, oil, sharp edges or moving parts.** Damaged or

entangled cords increase the risk of electric shock.

- e) **When operating a power tool outdoors, use an extension cord suitable for outdoor use.** Use of a cord suitable for outdoor use reduces the risk of electric shock.
- f) **If operating a power tool in a damp location is unavoidable, use a residual current device (RCD) protected supply.** Use of an RCD reduces the risk of electric shock.

Personal safety

- a) **Stay alert, watch what you are doing and use common sense when operating a power tool. Do not use a power tool while you are tired or under the influence of drugs, alcohol or medication.** A moment of inattention while operating power tools may result in serious personal injury.
- b) **Use personal protective equipment. Always wear eye protection.** Protective equipment such as dust mask, non-skid safety shoes, hard hat, or hearing protection used for appropriate conditions will reduce personal injuries.
- c) **Prevent unintentional starting. Ensure the switch is in the off-position before connecting to power source and/or battery pack, picking up or carrying the tool.** Carrying power tools with your finger on the switch or energising power tools that have the switch on invites accidents.
- d) **Remove any adjusting key or wrench before turning the power tool on.** A wrench or a key left attached to a rotating part of the power tool may result in personal injury.
- e) **Do not overreach. Keep proper footing and balance at all times.** This

enables better control of the power tool in unexpected situations.

- f) **Dress properly. Do not wear loose clothing or jewellery. Keep your hair, clothing and gloves away from moving parts.** Loose clothes, jewellery or long hair can be caught in moving parts.
- g) **If devices are provided for the connection of dust extraction and collection facilities, ensure these are connected and properly used.** Use of dust collection can reduce dust-related hazards.
- h) **Do not let familiarity gained from frequent use of tools allow you to become complacent and ignore tool safety principles.** A careless action can cause severe injury within a fraction of a second.

Power tool use and care

- a) **Do not force the power tool. Use the correct power tool for your application.** The correct power tool will do the job better and safer at the rate for which it was designed.
- b) **Do not use the power tool if the switch does not turn it on and off.** Any power tool that cannot be controlled with the switch is dangerous and must be repaired.
- c) **Disconnect the plug from the power source and/or the battery pack from the power tool before making any adjustments, changing accessories, or storing power tools.** Such preventive safety measures reduce the risk of starting the power tool accidentally.
- d) **Store idle power tools out of the reach of children and do not allow persons unfamiliar with the power tool or these instructions to operate the power tool.** Power tools are

dangerous in the hands of untrained users.

- e) **Maintain power tools diligently. Check for misalignment or binding of moving parts, breakage of parts and any other condition that may affect the power tool's operation. If damaged, have the power tool repaired before use.** Many accidents are caused by poorly maintained power tools.
- f) **Keep cutting tools sharp and clean.** Properly maintained cutting tools with sharp cutting edges are less likely to bind and are easier to control.
- g) **Use the power tool, accessories and tool bits etc. in accordance with these instructions, taking into account the working conditions and the work to be performed.** Use of the power tool for operations different from those intended could result in a hazardous situation.
- h) **Keep handles and grasping surfaces dry, clean and free from oil and grease.** Slippery handles and grasping surfaces do not allow for safe handling and control of the tool in unexpected situations.

Service

NOTE

- ▶ This product produces an electromagnetic field during operation! This field may under some circumstances interfere with active or passive medical implants! To reduce the risk of serious or fatal injury, we recommend persons with medical implants to consult their doctor and the medical implant manufacturer before operating this product!

- a) **Have your power tool serviced by a qualified repair person using only identical replacement parts.** This will

ensure that the safety of the power tool is maintained.

● Hammer safety warnings

⚠ WARNING!



Wear hearing protection! Exposure to loud noise can lead to hearing loss.



Wear a dust mask.

⚠ WARNING!

- ▶ Drilling and chiseling operations may deal with materials which can produce harmful or toxic dust. It presents a health hazard for the person operating the power tool and anyone else in the vicinity.
- ▶ Ensure that you are not likely to hit power, gas or water supply lines when you are working with the power tool. If necessary, check with a service line detector before you start to cut or drill into a surface.

Safety instructions for all operations

- **Wear ear protectors.** Exposure to noise can cause hearing loss.
- **Use auxiliary handle(s), if supplied with the tool.** Loss of control can cause personal injury.
- **Hold the power tool by insulated gripping surfaces, when performing an operation where the cutting accessory or fasteners may contact hidden wiring.** Cutting accessory or fasteners contacting a "live" wire may make exposed metal parts of the power tool "live" and could give the operator an electric shock.

Safety instructions when using long drill bits with rotary hammers

- **Always start drilling at low speed and with the bit tip in contact with the workpiece.** At higher speeds, the bit is likely to bend if allowed to rotate freely without contacting the workpiece, resulting in personal injury.
- **Apply pressure only in direct line with the bit and do not apply excessive pressure.** Bits can bend, causing breakage or loss of control, resulting in personal injury.

● Additional safety information

- **Use suitable detectors to determine if there are hidden supply lines or contact the local utility company for assistance.** Contact with electric cables can cause fire and electric shock. Damaging gas lines can lead to explosion. Breaking water pipes causes property damage.
- **Always wait until the power tool has come to a complete stop before placing it down.** The application tool can jam and cause you to lose control of the power tool.
- **Secure the workpiece.** A workpiece clamped with clamping devices or in a vice is held more secure than by hand.
- **Do not touch any application tools or adjacent housing components shortly after operation.** These can become very hot during operation and cause burns.
- **The application tool may jam during drilling. Make sure you have a stable footing and hold the power tool firmly with both hands.** Otherwise you could lose control of the power tool.

- **Hold the power tool firmly with both hands and make sure you have a stable footing.** The power tool can be more securely guided with both hands.

Original accessories/auxiliary equipment

⚠ WARNING!

- ▶ Do not use accessories not recommended by **/// PARKSIDE**. This may result in electric shock or fire.

- Only use the accessories and additional equipment that are specified in the operating instructions and compatible with the product.

● Behaviour in emergency situations

Familiarise yourself with the use of this product by means of this instruction manual. Memorise the safety warnings and follow them to the letter. This will help to prevent risks and hazards.

- Always be alert when using this product, so that you can recognise and handle risks early. Fast intervention can prevent serious injury and damage to property.
- Switch the product off if there are malfunctions. Have the product checked by a qualified professional and repaired, if necessary, before you operate it again.

● Residual risks

Even if you are operating this product in accordance with all the safety requirements, potential risks of injury and damage remain. The following dangers can arise in connection with the structure and design of this product:

- Health defects resulting from vibration emission if the product is being used over long periods of time or not adequately managed and properly maintained.
- Injuries and damage to property due to broken accessory tools or the sudden impact of hidden objects during use.
- Danger of injury and property damage caused by flying objects.

● **Before use**

● **Accessories**

⚠ WARNING!

- ▶ Do not use accessories not recommended by **/// PARKSIDE**. This may result in electric shock or fire.

To operate this product safely and correctly, the following accessories, i.e. tools and accessory tools, are necessary:

- SDS-Plus insertion tool
- Suitable personal protective equipment
- Drill chuck grease

Accessories and accessory tools are available through your authorised dealer. When buying always consider the technical requirements of this product (see “Technical data”). If you are not certain, ask a qualified specialist and get advice from your trusted dealer.

● **Operation**

⚠ WARNING!



Switch off the product and disconnect it from the mains before replacing attachments, cleaning and when not in use.

⚠ WARNING!

- ▶ Secure or fasten the workpiece during drilling operations by using a clamp, lockable pliers or a vice. Only perform drilling works to a workpiece that is securely fastened.

● **Adjusting the auxiliary handle**

NOTE

- ▶ For safety reasons, only use this product with the auxiliary handle **8** attached.

1. Loosen the strap on the auxiliary handle **8** by turning it anticlockwise.
2. Turn the auxiliary handle **8** into a proper angle depending on your working position.
3. Turn the auxiliary handle **8** clockwise to tighten it.

● **Installing the depth stop**

1. Loosen the depth stop screw **13**.
2. Insert the depth stop **12** into the auxiliary handle **8**.
3. Pull the depth stop **12** out until the distance between the tip of drilling tools and the tip of the depth stop corresponds with the required drilling depth.
4. Tighten the depth stop screw **13** to lock the depth stop **12**.

● **Selecting an insert tool**

Application	Tool
Hammer drilling	SDS-Plus insertion tool
Chiselling	

Application	Tool
Standard drilling in wood, metal, ceramics and plastic	Appropriate SDS-Plus drilling tool

● Tool-changing

NOTE

▶ A damaged dust protection cap **10** must be replaced immediately. Contact a customer service workshop.

- Use the SDS-Plus tool holder **11** to change tools quickly and easily without the need for any additional tools.
- The SDS-Plus drilling tool moves freely (depending on the system). This leads to a radial run-out deviation while idling. This has no effect on the accuracy of the drill hole as the drill centres itself during drilling.
- The dust protection cap **10** largely prevents the entry of drilling dust into SDS-Plus tool holder **11** during operation. Ensure that the dust protection cap does not get damaged when fitting tools.

● Fitting an SDS tool





1. Grease the SDS-Plus tool holder **11** slightly before inserting the tool.
2. Insert the tool rotatingly into the SDS-Plus tool holder **11** until it clicks into place.
3. Check that the tool is properly locked by pulling it. The system has radial play because of the design.

● Removing an SDS tool

- Pull the locking collar **9** backwards to remove the tool.



● Selecting operating mode

- Press and hold the release button **6** on the mode selection knob **7**. Turn the mode selection knob so that the arrow mark points to the corresponding symbol.

Symbol	Operating mode
	Drilling
	Hammer drilling
	Chiselling
	Adjusting chisel position

Adjusting chisel position

In order to rotate the insertion tool to the required position for chiselling, proceed as follows:

1. Turn the mode selection knob **7** to  (adjusting chisel position).
2. Turn the insertion tool in the SDS-Plus tool holder **11** into the required position.
3. Turn the mode selection knob **7** to  (chiselling).

● Setting the rotation direction

NOTE

▶ Operate the rotation direction switch **1** only when the product is at a standstill.

- Use the rotation direction switch **1** to change the direction of rotation of the power tool. This is not possible while the on/off switch **2** is pressed down.
- Clockwise: Push the rotation direction switch **1** to the left as far as possible.

- Anti-clockwise: Push the rotation direction switch **1** to the right as far as possible.

● Switching on/off

- Insert the mains plug **5** into a socket-outlet.

Switching on

- Press the on/off switch **2**.

Switching off

- At low temperatures, the power tool only reaches its full hammer performance/strike power after a certain time.
- Release the on/off switch **2**.

Continuous operation

- Press the on/off switch **2**. At the same time, press the lock button **3** to lock the on/off switch.
- To cancel continuous operation, press the on/off switch **2** briefly and release it.

● Adjusting the rotational speed

NOTE

- ▶ The on/off switch **2** has a variable speed control function.

1. Press the on/off switch **2** lightly to select a low speed.
2. Increase the pressure on the on/off switch **2** to increase the speed.

● Troubleshooting

Problem	Possible cause	Solution
The product does not work.	The motor is defective.	Have the product repaired by a qualified specialist.

Problem	Possible cause	Solution
The performance of the product is poor.	Excessive pressure on the product.	Apply appropriate pressure to the product.
	The tool holder 11 is not greased anymore.	Lightly grease the SDS-Plus tool holder 11 .

● Cleaning and maintenance

⚠ WARNING!



Switch off the product and disconnect it from the mains before replacing attachments, cleaning and when not in use.

● Cleaning

NOTE

- ▶ Do not use chemical, alkaline, abrasive or other aggressive detergents or disinfectants to clean this product as they might be harmful to its surfaces.
- ▶ Never allow fluids to get into the product.
- ▶ The product must always be kept clean, dry and free from oil or grease. Remove debris from it after each use and before storage.
- ▶ Regular and proper cleaning will help ensure safe use and prolong the life of the product.

- Clean the product with a dry cloth. Use a soft brush for areas that are hard to reach.
- In particular clean the air vents after every use with a cloth and soft brush.

The air vents must always be clear.

- Clean the SDS-Plus tool holder **[11]** regularly and grease it lightly.

● Maintenance

- Check the product and accessories (e.g. tools) for wear and damage before and after each use. Replace them with new ones if necessary. Observe the technical requirements (see “Technical data”).

● Repair

⚠ WARNING! Risk of injury!

- ▶ If the mains cord **[5]** is damaged, it must be replaced by the manufacturer, its service agent or similarly qualified persons in order to avoid a hazard.

- This product does not contain any parts that can be repaired by the user. Contact an authorised service centre or a similarly qualified person to have it checked and repaired.

● Storage

- The ideal long term storage (longer than 3 months) temperature is between +20 and +26 °C.
- Switch off the product. Let the product cool down.
- Clean the product (see “Cleaning”).
- Store the product and its accessories in a dark, dry, frost-free, well-ventilated place.
- Always store the product in a place that is inaccessible to children.
- Store the product in its carrying case **[18]**.

● Transportation

- Switch off the product. Let the product cool down.
- Transport the product in its carrying case **[18]**.
- Protect the product from any heavy impact or strong vibrations which may occur during transportation in vehicles.
- Secure the product to prevent it from slipping or falling over.

● Disposal

The packaging is made entirely of recyclable materials, which you may dispose of at local recycling facilities.



Observe the marking of the packaging materials for waste separation, which are marked with abbreviations (a) and numbers (b) with following meaning: 1–7: plastics/20–22: paper and fibreboard/80–98: composite materials.

Product:



Contact your local refuse disposal authority for more details of how to dispose of your worn-out product.



To help protect the environment, please dispose of the product properly when it has reached the end of its useful life and not in the household waste. Information on collection points and their opening hours can be obtained from your local authority.

● **Warranty**

The product has been manufactured to strict quality guidelines and meticulously examined before delivery. In the event of material or manufacturing defects you have legal rights against the retailer of this product. Your legal rights are not limited in any way by our warranty detailed below.

The warranty for this product is 3 years from the date of purchase. The warranty period begins on the date of purchase. Keep the original sales receipt in a safe location as this document is required as proof of purchase.

Any damage or defects already present at the time of purchase must be reported without delay after unpacking the product.

Should the product show any fault in materials or manufacture within 3 years from the date of purchase, we will repair or replace it – at our choice – free of charge to you. The warranty period is not extended as a result of a claim being granted. This also applies to replaced and repaired parts.

This warranty becomes void if the product has been damaged, or used or maintained improperly.

The warranty covers material or manufacturing defects. This warranty does not cover product parts subject to normal wear and tear, thus considered consumables (e.g. batteries, tubes, cartridges), nor damage to fragile parts, e.g. switches or glass parts.

● **Warranty claim procedure**

So that your request can be processed quickly, please observe the following instructions:

For all inquiries, please have the receipt and item number (IAN 484689_2501) ready as proof of purchase.

The article number can be taken from the identification label on the product, engraving on the product, the front cover of your manual (at the bottom left), or the sticker on the back or bottom of the product.

If malfunctions or other defects arise, first contact the service department indicated below by phone or email.

You can then send a product recorded as defective to the communicated service address postage-free, making sure to enclose proof of purchase (receipt) and information on the details of the defect and when it occurred.



You can download and view this and numerous other manuals at parkside-diy.com. This QR code takes you directly to parkside-diy.com. Choose your country and use the search screen to search for the operating instructions. Entering the item number (IAN) 484689_2501 takes you to the operating instructions for your item.

● **Service**



Service Great Britain

Tel.: 0800 0569216

E-Mail: owim@lidl.co.uk



Service Malta

Tel.: 8006 2960

E-Mail: owim@lidl.com.mt

● EU declaration of conformity

EU DECLARATION OF CONFORMITY (No 484689_2501)
--

IAN: 484689_2501
 Product identification: "PARKSIDE" Hammer Drill
 Model Number: HG10230

The object of the declaration described above is in conformity with the relevant Union harmonisation legislation:

Directive 2006/42/EC
Directive 2014/30/EU
Directive 2011/65/EU and all related amendments

References to the relevant harmonised standards used or references to the other technical specifications in relation to which conformity is declared:

N° / Parts
Directive 2006/42/EC
EN 62841-1:2015/A11:2022
EN IEC 62841-2-6:2020/A11:2020
Directive 2014/30/EU
EN IEC 55014-1:2021
EN IEC 55014-2:2021
EN IEC 61000-3-2:2019/A1:2021
EN 61000-3-3:2013/A2:2021

The object of the declaration described above is in conformity with Directive 2011/65/EU of the European Parliament and of the Council of 8 June 2011 on the restriction of the use of certain hazardous substances in electrical and electronic equipment:

N° / Parts
EN IEC 63000:2018

Keeper of the technical documentation: OWIM GmbH & Co.KG

Signed for and on behalf of:
OWIM GmbH & Co. KG, Stiftsbergstraße 1, 74167 Neckarsulm, Germany
 This declaration of conformity is issued under the sole responsibility of the manufacturer.

Translation of the original declaration of conformity

Neckarsulm	24.02.2025		
Place	Date	ppa. Stefan Haensel Authorised Signatory	ppa. Jens Buchheim Authorised Signatory

EN



Liste der verwendeten Piktogramme/Symbole	Seite	68
Einleitung	Seite	69
Bestimmungsgemäße Verwendung	Seite	69
Lieferumfang	Seite	69
Teilebeschreibung	Seite	70
Technische Daten	Seite	70
Sicherheitshinweise	Seite	71
Allgemeine Sicherheitshinweise für Elektrowerkzeuge	Seite	71
Sicherheitshinweise für Hämmer	Seite	74
Zusätzliche Sicherheitshinweise	Seite	75
Verhalten im Notfall	Seite	75
Restrisiken	Seite	75
Vor dem Gebrauch	Seite	76
Zubehör	Seite	76
Bedienung	Seite	76
Zusatzgriff einstellen	Seite	76
Tiefenanschlag montieren	Seite	76
Einsatzwerkzeug auswählen	Seite	77
Einsatzwerkzeugwechsel	Seite	77
SDS-Werkzeug	Seite	77
SDS-Werkzeug entnehmen	Seite	77
Betriebsart wählen	Seite	77
Drehrichtung einstellen	Seite	78
Ein-/Ausschalten	Seite	78
Drehzahl einstellen	Seite	78
Fehlerbehebung	Seite	78
Reinigung und Pflege	Seite	79
Reinigung	Seite	79
Wartung	Seite	79
Reparatur	Seite	79
Lagerung	Seite	79
Transport	Seite	80
Entsorgung	Seite	80
Garantie	Seite	80
Abwicklung im Garantiefall	Seite	80
Service	Seite	81
EU-Konformitätserklärung	Seite	82

Liste der verwendeten Piktogramme/Symbole

	Lesen Sie die Bedienungsanleitung.		Schalten Sie das Produkt aus und trennen Sie es vom Netz vor dem Auswechseln von Zubehör, Reinigung und bei Nichtgebrauch.
	GEFAHR! – Bezeichnet eine Gefahr mit hohem Risikograd, die, wenn sie nicht vermieden wird, den Tod oder eine schwere Verletzung zur Folge hat (z. B. Erstickungsgefahr)		Bohren
			Hammer-Bohren
	WARNUNG! – Bezeichnet eine Gefahr mit mittlerem Risikograd, die, wenn sie nicht vermieden wird, den Tod oder eine schwere Verletzung zur Folge haben kann (z. B. Stromschlagrisiko)		Meißeln
			Meißelposition anpassen
	VORSICHT! – Bezeichnet eine Gefahr mit niedrigem Risikograd, die, wenn sie nicht vermieden wird, eine leichte bis mäßige Verletzung zur Folge haben kann (z. B. Verbrühungsgefahr)		Durchmesser
			Leerlaufdrehzahl
	ACHTUNG! – Warnt vor möglichen Sachschäden (z. B. Kurzschlussgefahr)		Gehörschutz tragen!
	Wechselstrom/-spannung		Augenschutz tragen!
	Symbol für ein Produkt der Schutzklasse II		Atemschutz tragen!
	Das CE-Zeichen bestätigt Konformität mit den für das Produkt zutreffenden EU-Richtlinien.		Sicherheitshinweise
	Klappseite mit Produktabbildungen		Handlungsanweisungen
			

BOHR- UND MEISSELHAMMER

● **Einleitung**

Wir beglückwünschen Sie zum Kauf Ihres neuen Produkts. Sie haben sich damit für ein hochwertiges Produkt entschieden. Die Bedienungsanleitung ist Teil dieses Produkts. Sie enthält wichtige Hinweise für Sicherheit, Gebrauch und Entsorgung. Machen Sie sich vor der Benutzung des Produkts mit allen Bedien- und Sicherheitshinweisen vertraut. Benutzen Sie das Produkt nur wie beschrieben und für die angegebenen Einsatzbereiche. Händigen Sie alle Unterlagen bei Weitergabe des Produkts an Dritte mit aus.

● **Bestimmungsgemäße Verwendung**

- Dieses Produkt ist für folgende Tätigkeiten vorgesehen:
 - Hammerbohren in Beton, Mauerwerk und Stein
 - Leichte Meißelarbeiten
 - Bohren in Holz, Sperrholz, Faserplatten, Kunststoff und Metall
- Das Produkt ist nicht für schwere Bohrarbeiten vorgesehen, welche die maximale Bohrleistung überschreiten (siehe „Technische Daten“).
- Verwenden Sie immer den richtigen Bohrertyp und das richtige Zubehör für den vorgesehenen Einsatz.
- Beachten Sie beim Kauf und Gebrauch von Einsatzwerkzeugen die technischen Anforderungen des Produkts (siehe „Technische Daten“).
- Andere Verwendungen oder Veränderungen des Produkts gelten als nicht bestimmungsgemäß und können zu Risiken wie Lebensgefahr, Verletzungen und Beschädigungen führen.

- Für aus bestimmungswidriger Verwendung entstandene Schäden übernimmt der Hersteller keine Haftung.
- Das Produkt ist ausschließlich für den privaten Gebrauch bestimmt.
- Das Produkt ist nicht für den gewerblichen Einsatz oder für ähnliche Einsatzbereiche bestimmt.
- Beachten Sie alle anwendbaren lokalen Sicherheitsvorschriften, Normen und Verordnungen. Die Verwendung von lärmenden Elektrowerkzeugen kann gemäß nationalen oder lokalen Vorschriften nur zu bestimmten Zeiten erlaubt sein.

● **Lieferumfang**

⚠️ WARNUNG!

- ▶ Das Produkt und die Verpackungsmaterialien sind kein Kinderspielzeug! Kinder dürfen nicht mit Kunststoffbeuteln, Folien und Kleinteilen spielen! Es besteht Verschluckungs- und Erstickungsgefahr!

- 1 Bohr- und Meißelhammer
- 3 150 mm Bohrer 6/8/10 mm mit SDS-Plus-Aufnahme
- 1 250 mm Flachmeißel
- 1 Metall-Tiefenanschlag
- 1 Zusatzgriff
- 1 Tragekoffer
- 1 Bedienungsanleitung

● Teilebeschreibung

Schlagen Sie vor dem Lesen die Seite mit den Abbildungen auf und machen Sie sich mit allen Funktionen des Produkts vertraut.

(Abb. A)

- 1 Drehrichtungsumschalter
- 2 Ein-/Ausschalter
- 3 Sperrtaste (für Ein-/Ausschalter 2)
- 4 Hauptgriff
- 5 Anschlussleitung mit Netzstecker
- 6 Entriegelungstaste (für Moduswahlschalter 7)
- 7 Moduswahlschalter
- 8 Zusatzgriff
- 9 Verriegelungshülse
- 10 Staubschutzkappe
- 11 SDS-Plus-Werkzeugaufnahme
- 12 Tiefenanschlag
- 13 Tiefenanschlagschraube
- 14 Flachmeißel
- 15 Bohrer 10 mm
- 16 Bohrer 8 mm
- 17 Bohrer 6 mm
- 18 Tragekoffer

● Technische Daten

Bohr- und Meißelhammer	PBH 800 B1
Modellnummern	
- VDE-Stecker:	HG10230
- BS-Stecker:	HG10230-BS
Nennspannung:	230 V~, 50 Hz
Nennleistung:	800 W
Leerlaufdrehzahl n_0 :	0–1 650 min ⁻¹

Schlagzahl:	0–7 500 min ⁻¹
Schlagenergie:	1,2 Joule
Max. Bohrleistung Ø:	13 mm für Metall 19 mm für Beton/ Ziegel 24 mm für Holz
Schutzklasse	II/□ (Doppelisolierung)

Geräuschemissionswerte

Die gemessenen Werte wurden in Übereinstimmung mit EN 62841 ermittelt. Der A-bewertete Geräuschpegel des Elektrowerkzeugs beträgt typischerweise:

Schalldruckpegel:	$L_{pA} =$	91,9 dB
Unsicherheit:	$K_{pA} =$	3,0 dB
Schalleistungspegel:	$L_{WA} =$	99,9 dB
Unsicherheit:	$K_{WA} =$	3,0 dB

Schwingungsemissionswerte

Schwingungsgesamtwerte (Vektorsumme dreier Richtungen), ermittelt entsprechend EN 62841:

Hammerbohren in Beton:	
Hauptgriff:	$a_{h,HD} =$ 7,820 m/s ²
Unsicherheit:	K = 1,5 m/s ²
Hilfsgriff:	$a_{h,HD} =$ 8,464 m/s ²
Unsicherheit:	K = 1,5 m/s ²
Meißeln:	
Hauptgriff:	$a_{h,Cheq} =$ 13,507 m/s ²
Unsicherheit:	K = 1,5 m/s ²
Hilfsgriff:	$a_{h,Cheq} =$ 13,725 m/s ²
Unsicherheit:	K = 1,5 m/s ²

WARNUNG!



Tragen Sie Gehörschutz!

WARNUNG!

- ▶ Die Schwingungs- und Geräuschemissionen können während der tatsächlichen Benutzung des Elektrowerkzeugs von den Angabewerten abweichen, abhängig von der Art und Weise, in der das Elektrowerkzeug verwendet wird, insbesondere, welche Art von Werkstück bearbeitet wird.
Versuchen Sie, die Belastung durch Vibrationen und Geräusche so gering wie möglich zu halten. Beispielhafte Maßnahmen zur Verringerung der Vibrationsbelastung sind das Tragen von Handschuhen beim Gebrauch des Einsatzwerkzeugs und die Begrenzung der Arbeitszeit. Dabei sind alle Anteile des Betriebszyklus zu berücksichtigen (beispielsweise Zeiten, in denen das Elektrowerkzeug abgeschaltet ist, und solche, in denen es zwar eingeschaltet ist, aber ohne Belastung läuft).

HINWEIS

- ▶ Der angegebene Schwingungsgesamtwert und der angegebene Geräuschemissionswert sind nach einem genormten Prüfverfahren gemessen worden und können zum Vergleich eines Elektrowerkzeugs mit einem anderen verwendet werden.
- ▶ Der angegebene Schwingungsgesamtwert und der angegebene Geräuschemissionswert können auch zu einer vorläufigen Einschätzung der Belastung verwendet werden.



Sicherheitshinweise

- **Allgemeine Sicherheitshinweise für Elektrowerkzeuge**

WARNUNG!

- ▶ **Lesen Sie alle Sicherheitshinweise, Anweisungen, Gebildungen und technischen Daten, mit denen dieses Elektrowerkzeug versehen ist.** Versäumnisse bei der Einhaltung der nachfolgenden Anweisungen können elektrischen Schlag, Brand und/oder schwere Verletzungen verursachen.

Bewahren Sie alle Sicherheitshinweise und Anweisungen für die Zukunft auf.

Der in den Sicherheitshinweisen verwendete Begriff „Elektrowerkzeug“ bezieht sich auf netzbetriebene Elektrowerkzeuge (mit Netzleitung) oder auf akkubetriebene Elektrowerkzeuge (ohne Netzleitung).

Arbeitsplatzsicherheit

- a) **Halten Sie Ihren Arbeitsbereich sauber und gut beleuchtet.** Unordnung oder unbeleuchtete Arbeitsbereiche können zu Unfällen führen.
- b) **Arbeiten Sie mit dem Elektrowerkzeug nicht in explosionsgefährdeter Umgebung, in der sich brennbare Flüssigkeiten, Gase oder Stäube befinden.** Elektrowerkzeuge erzeugen Funken, die den Staub oder die Dämpfe entzünden können.
- c) **Halten Sie Kinder und andere Personen während der Benutzung des Elektrowerkzeugs fern.** Bei Ablenkung können Sie die Kontrolle über das Elektrowerkzeug verlieren.

Elektrische Sicherheit

- a) **Der Anschlussstecker des Elektrowerkzeuges muss in die Steckdose passen. Der Stecker darf in keiner Weise verändert werden. Verwenden Sie keine Adapterstecker gemeinsam mit schutzgeerdeten Elektrowerkzeugen.** Unveränderte Stecker und passende Steckdosen verringern das Risiko eines elektrischen Schlages.
- b) **Vermeiden Sie Körperkontakt mit geerdeten Oberflächen wie von Rohren, Heizungen, Herden und Kühlschränken.** Es besteht ein erhöhtes Risiko durch elektrischen Schlag, wenn Ihr Körper geerdet ist.
- c) **Halten Sie Elektrowerkzeuge von Regen oder Nässe fern.** Das Eindringen von Wasser in ein Elektrowerkzeug erhöht das Risiko eines elektrischen Schlages.
- d) **Zweckentfremden Sie die Anschlussleitung nicht, um das Elektrowerkzeug zu tragen, aufzuhängen oder um den Stecker aus der Steckdose zu ziehen. Halten Sie die Anschlussleitung fern von Hitze, Öl, scharfen Kanten oder sich bewegenden Geräteteilen.** Beschädigte oder verwickelte Anschlussleitungen erhöhen das Risiko eines elektrischen Schlages.
- e) **Wenn Sie mit einem Elektrowerkzeug im Freien arbeiten, verwenden Sie nur Verlängerungsleitungen, die auch für den Außenbereich geeignet sind.** Die Anwendung einer für den Außenbereich geeigneten Verlängerungsleitung verringert das Risiko eines elektrischen Schlages.
- f) **Wenn der Betrieb des Elektrowerkzeuges in feuchter Umgebung nicht vermeidbar ist, verwenden Sie einen Fehlerstromschutzschalter.**

Der Einsatz eines Fehlerstromschutzschalters vermindert das Risiko eines elektrischen Schlages.

Sicherheit von Personen

- a) **Seien Sie aufmerksam, achten Sie darauf, was Sie tun, und gehen Sie mit Vernunft an die Arbeit mit einem Elektrowerkzeug. Benutzen Sie kein Elektrowerkzeug, wenn Sie müde sind oder unter dem Einfluss von Drogen, Alkohol oder Medikamenten stehen.** Ein Moment der Unachtsamkeit beim Gebrauch des Elektrowerkzeuges kann zu ernsthaften Verletzungen führen.
- b) **Tragen Sie persönliche Schutzausrüstung und immer eine Schutzbrille.** Das Tragen persönlicher Schutzausrüstung, wie Staubmaske, rutschfeste Sicherheitsschuhe, Schutzhelm oder Gehörschutz, je nach Art und Einsatz des Elektrowerkzeuges, verringert das Risiko von Verletzungen.
- c) **Vermeiden Sie eine unbeabsichtigte Inbetriebnahme. Vergewissern Sie sich, dass das Elektrowerkzeug ausgeschaltet ist, bevor Sie es an die Stromversorgung und/oder den Akku anschließen, es aufnehmen oder tragen.** Wenn Sie beim Tragen des Elektrowerkzeuges den Finger am Schalter haben oder das Elektrowerkzeug eingeschaltet an die Stromversorgung anschließen, kann dies zu Unfällen führen.
- d) **Entfernen Sie Einstellwerkzeuge oder Schraubenschlüssel, bevor Sie das Elektrowerkzeug einschalten.** Ein Werkzeug oder Schlüssel, der sich in einem drehenden Teil des Elektrowerkzeuges befindet, kann zu Verletzungen führen.

- e) **Vermeiden Sie eine abnormale Körperhaltung. Sorgen Sie für einen sicheren Stand und halten Sie jederzeit das Gleichgewicht.** Dadurch können Sie das Elektrowerkzeug in unerwarteten Situationen besser kontrollieren.
- f) **Tragen Sie geeignete Kleidung. Tragen Sie keine weite Kleidung oder Schmuck. Halten Sie Haare, Kleidung und Handschuhe fern von sich bewegenden Teilen.** Lockere Kleidung, Schmuck oder lange Haare können von sich bewegenden Teilen erfasst werden.
- g) **Wenn Staubabsaug- und -auffang-einrichtungen montiert werden können, sind diese anzuschließen und richtig zu verwenden.** Verwendung einer Staubabsaugung kann Gefährdungen durch Staub verringern.
- h) **Wiegen Sie sich nicht in falscher Sicherheit und setzen Sie sich nicht über die Sicherheitsregeln für Elektrowerkzeuge hinweg, auch wenn Sie nach vielfachem Gebrauch mit dem Elektrowerkzeug vertraut sind.** Achtloses Handeln kann binnen Sekundenbruchteilen zu schweren Verletzungen führen.
- c) **Ziehen Sie den Stecker aus der Steckdose und/oder entfernen Sie einen abnehmbaren Akku, bevor Sie Geräteeinstellungen vornehmen, Einsatzwerkzeugteile wechseln oder das Elektrowerkzeug weglegen.** Diese Vorsichtsmaßnahme verhindert den unbeabsichtigten Start des Elektrowerkzeuges.
- d) **Bewahren Sie unbenutzte Elektrowerkzeuge außerhalb der Reichweite von Kindern auf. Lassen Sie keine Personen das Elektrowerkzeug benutzen, die mit diesem nicht vertraut sind oder diese Anweisungen nicht gelesen haben.** Elektrowerkzeuge sind gefährlich, wenn sie von unerfahrenen Personen benutzt werden.
- e) **Pflegen Sie Elektrowerkzeuge und Einsatzwerkzeuge mit Sorgfalt. Kontrollieren Sie, ob bewegliche Teile einwandfrei funktionieren und nicht klemmen, ob Teile gebrochen oder so beschädigt sind, dass die Funktion des Elektrowerkzeuges beeinträchtigt ist. Lassen Sie beschädigte Teile vor dem Einsatz des Elektrowerkzeuges reparieren.** Viele Unfälle haben ihre Ursache in schlecht gewarteten Elektrowerkzeugen.

Verwendung und Behandlung des Elektrowerkzeugs

- a) **Überlasten Sie das Elektrowerkzeug nicht. Verwenden Sie für Ihre Arbeit das dafür bestimmte Elektrowerkzeug.** Mit dem passenden Elektrowerkzeug arbeiten Sie besser und sicherer im angegebenen Leistungsbereich.
- b) **Benutzen Sie kein Elektrowerkzeug, dessen Schalter defekt ist.** Ein Elektrowerkzeug, das sich nicht mehr ein- oder ausschalten lässt, ist gefährlich und muss repariert werden.
- f) **Halten Sie Schneidwerkzeuge scharf und sauber.** Sorgfältig gepflegte Schneidwerkzeuge mit scharfen Schneidkanten verklemmen sich weniger und sind leichter zu führen.
- g) **Verwenden Sie Elektrowerkzeug, Zubehör, Einsatzwerkzeuge usw. entsprechend diesen Anweisungen. Berücksichtigen Sie dabei die Arbeitsbedingungen und die auszuführende Tätigkeit.** Der Gebrauch von Elektrowerkzeugen für andere als die vorgesehenen Anwendungen kann zu gefährlichen Situationen führen.

- h) **Halten Sie Griffe und Griffflächen trocken, sauber und frei von Öl und Fett.** Rutschige Griffe und Griffflächen erlauben keine sichere Bedienung und Kontrolle des Elektrowerkzeugs in unvorhergesehenen Situationen.

Service

HINWEIS

- ▶ Dieses Produkt erzeugt während des Betriebs ein elektromagnetisches Feld! Dieses Feld kann unter Umständen mit aktiven oder passiven medizinischen Implantaten interferieren! Um das Risiko von schweren oder tödlichen Verletzungen zu verringern, empfehlen wir Personen mit medizinischen Implantaten, vor dem Betrieb dieses Produkts ihren Arzt und den Hersteller des medizinischen Implantats zu konsultieren!

- a) **Lassen Sie Ihr Elektrowerkzeug nur von qualifiziertem Fachpersonal und nur mit Original-Ersatzteilen reparieren.** Damit wird sichergestellt, dass die Sicherheit des Elektrowerkzeuges erhalten bleibt.

● Sicherheitshinweise für Hämmer

⚠️ WARNUNG!



Tragen Sie Gehörschutz. Die Einwirkung von Lärm kann Hörverlust bewirken.



Tragen Sie eine Staubschutzmaske.

⚠️ WARNUNG!

- ▶ Bei Bohr- und Meißelarbeiten kann mit Materialien gearbeitet werden, die schädlichen oder giftigen Staub erzeugen können. Dieser Staub stellt eine Gefahr für die Gesundheit der Person dar, die das Elektrowerkzeug bedient, sowie für alle anderen Personen in der Umgebung.
- ▶ Vergewissern Sie sich, dass Sie nicht auf Strom-, Gas- oder Wasserleitungen stoßen, wenn Sie mit dem Elektrowerkzeug arbeiten. Prüfen Sie ggf. mit einem Leitungssucher, bevor Sie in eine Wand bohren bzw. diese aufschlitzen.

Sicherheitshinweise für alle Arbeiten

- **Tragen Sie Gehörschutz.** Die Einwirkung von Lärm kann Hörverlust bewirken.
- **Benutzen Sie Zusatzgriffe, wenn diese mit dem Elektrowerkzeug mitgeliefert werden.** Der Verlust der Kontrolle kann zu Verletzungen führen.
- **Halten Sie das Elektrowerkzeug an den isolierten Griffflächen, wenn Sie Arbeiten ausführen, bei denen das Bohrwerkzeug oder die Schrauben verborgene Stromleitungen oder die eigene Anschlussleitung treffen kann.** Der Kontakt mit einer spannungsführenden Leitung kann auch metallene Geräteteile unter Spannung setzen und zu einem elektrischen Schlag führen.

Sicherheitshinweise bei Verwendung langer Bohrer mit Bohrhämmern

- **Beginnen Sie den Bohrvorgang immer mit niedriger Drehzahl und während das Bohrwerkzeug Kontakt mit dem Werkstück hat.** Bei höheren Drehzahlen kann sich der Bohrer leicht

verbiegen, wenn er sich ohne Kontakt mit dem Werkstück frei drehen kann, und zu Verletzungen führen.

- **Üben Sie keinen übermäßigen Druck und nur in Längsrichtung zum Bohrwerkzeug aus.** Bohrer können sich verbiegen und dadurch brechen oder zu einem Verlust der Kontrolle und zu Verletzungen führen.

● **Zusätzliche Sicherheitshinweise**

- **Verwenden Sie geeignete Suchgeräte, um verborgene Versorgungsleitungen aufzuspüren, oder ziehen Sie die örtliche Versorgungsgesellschaft hinzu.** Kontakt mit Elektroleitungen kann zu Feuer und elektrischem Schlag führen. Beschädigung einer Gasleitung kann zur Explosion führen. Eindringen in eine Wasserleitung verursacht Sachbeschädigung.
- **Warten Sie, bis das Elektrowerkzeug zum Stillstand gekommen ist, bevor Sie es ablegen.** Das Einsatzwerkzeug kann sich verhaken und zum Verlust der Kontrolle über das Elektrowerkzeug führen.
- **Sichern Sie das Werkstück.** Ein mit Spannvorrichtungen oder Schraubstock festgehaltenes Werkstück ist sicherer gehalten als mit Ihrer Hand.
- **Berühren Sie kurz nach dem Betrieb keine Einsatzwerkzeuge oder angrenzenden Gehäuseteile.** Diese können beim Betrieb sehr heiß werden und Verbrennungen verursachen.
- **Das Einsatzwerkzeug kann beim Bohren blockieren. Sorgen Sie für einen sicheren Stand und halten Sie das Elektrowerkzeug mit beiden Händen fest.** Sie können sonst die Kontrolle über das Elektrowerkzeug verlieren.

- **Halten Sie das Elektrowerkzeug beim Arbeiten fest mit beiden Händen und sorgen Sie für einen sicheren Stand.**

Das Elektrowerkzeug wird mit zwei Händen sicherer geführt.

Originalzubehör/-zusatzgeräte

⚠️ WARNUNG!

- ▶ Verwenden Sie kein Zubehör welches nicht von **/// PARKSIDE** empfohlen wurde. Dies kann zu elektrischem Schlag und Feuer führen.

- Benutzen Sie nur Zubehör und Zusatzgeräte, die in der Bedienungsanleitung angegeben sind bzw. deren Aufnahme mit dem Produkt kompatibel ist.

● **Verhalten im Notfall**

Machen Sie sich anhand dieser Bedienungsanleitung mit der Benutzung dieses Produkts vertraut. Prägen Sie sich die Sicherheitshinweise ein und halten Sie sich unbedingt daran. Dies hilft, Risiken und Gefahren zu vermeiden.

- Seien Sie bei der Nutzung dieses Produkts immer aufmerksam, damit Sie Gefahren frühzeitig erkennen und handeln können. Rasches Einschreiten kann schwere Verletzungen und Sachschäden vermeiden.
- Schalten Sie das Produkt bei Fehlfunktionen umgehend aus. Lassen Sie dieses von einer qualifizierten Fachkraft überprüfen und gegebenenfalls instand setzen, bevor Sie es wieder in Betrieb nehmen.

● **Restrisiken**

Auch wenn Sie dieses Produkt vorschriftsmäßig bedienen, bleibt ein potenzielles Risiko für Personen- und Sachschäden bestehen. Folgende Gefahren können im Zusammenhang mit

der Bauweise und Ausführung dieses Produkts unter anderem auftreten:

- Gesundheitsschäden, die aus Vibrationsemissionen resultieren, falls das Produkt über einen längeren Zeitraum benutzt, nicht ordnungsgemäß geführt und gewartet wird.
- Personen- und Sachschäden hervorgerufen durch defekte Einsatzwerkzeuge oder plötzlichen Einschlag eines verdeckten Objekts während des Gebrauchs.
- Verletzungsgefahr und Sachschäden verursacht durch fliegende Objekte.

● Vor dem Gebrauch

● Zubehör

WARNUNG!

- ▶ Verwenden Sie kein Zubehör welches nicht von **/// PARKSIDE** empfohlen wurde. Dies kann zu elektrischem Schlag und Feuer führen.

Für den sicheren und ordnungsgemäßen Gebrauch dieses Produkts werden unter anderem die folgenden Zubehörteile, wie z. B. Werkzeuge und Einsatzwerkzeuge, benötigt:

- SDS-Plus-Einsatzwerkzeug
- Geeignete persönliche Schutzausrüstung
- Fett für Bohrfutter

Werkzeuge und Einsatzwerkzeuge erhalten Sie im Fachhandel. Beachten Sie beim Erwerb immer die technischen Anforderungen dieses Produkts (siehe „Technische Daten“). Fragen Sie bei Unsicherheit eine qualifizierte Fachkraft und lassen Sie sich von Ihrem Fachhändler beraten.

● Bedienung

WARNUNG!



Schalten Sie das Produkt aus und trennen Sie es vom Netz vor dem Auswechseln von Zubehör, Reinigung und bei Nichtgebrauch.

WARNUNG!

- ▶ Sichern oder befestigen Sie das Werkstück während der Bohrarbeiten mit einer Klemme, einer feststellbaren Zange oder einem Schraubstock. Führen Sie Bohrarbeiten nur an einem sicher befestigten Werkstück durch.

● Zusatzgriff einstellen

HINWEIS

- ▶ Verwenden Sie dieses Produkt aus Sicherheitsgründen nur mit dem befestigten Zusatzgriff **8**.

1. Lösen Sie den Riemen am Zusatzgriff **8**, indem Sie ihn entgegen dem Uhrzeigersinn drehen.
2. Drehen Sie den Zusatzgriff **8** je nach Arbeitsposition in einen geeigneten Winkel.
3. Drehen Sie den Zusatzgriff **8** im Uhrzeigersinn, um ihn festzuziehen.

● Tiefenanschlag montieren

1. Lösen Sie die Tiefenanschlagschraube **13**.
2. Stecken Sie den Tiefenanschlag **12** in den Zusatzgriff **8**.
3. Ziehen Sie den Tiefenanschlag **12** heraus, bis der Abstand zwischen der Spitze der Bohrwerkzeuge und der Spitze des Tiefenanschlags der benötigten Bohrtiefe entspricht.

4. Ziehen Sie die Tiefenanschlagschraube **13** fest, um den Tiefenanschlag **12** zu verriegeln.

● Einsatzwerkzeug auswählen

Anwendung	Einsatzwerkzeug
Hammerbohren	SDS-Plus-Einsatzwerkzeug
Meißeln	
Herkömmliches Bohren in Holz, Metall, Keramik und Kunststoff	Geeigneter SDS-Plus-Bohrer

● Einsatzwerkzeugwechsel

HINWEIS

- ▶ Eine beschädigte Staubschutzkappe **10** ist sofort zu ersetzen. Wenden Sie sich an eine Kundendienstwerkstatt.
- Mit der SDS-Plus-Werkzeugaufnahme **11** können Sie das Einsatzwerkzeug einfach und bequem ohne Verwendung zusätzlicher Werkzeuge wechseln.
- Das SDS-Plus-Einsatzwerkzeug ist systembedingt frei beweglich. Dadurch entsteht beim Leerlauf eine Rundlaufabweichung. Dies hat keine Auswirkungen auf die Genauigkeit des Bohrlochs, da sich der Bohrer beim Bohren selbst zentriert.
- Die Staubschutzkappe **10** verhindert weitgehend das Eindringen von Bohrstaub in die SDS-Plus-Werkzeugaufnahme **11** während des Betriebes. Achten Sie beim Einsetzen des Einsatzwerkzeuges darauf, dass die Staubschutzkappe nicht beschädigt wird.

● SDS-Werkzeug





1. Fetten Sie vor dem Einsetzen des Einsatzwerkzeugs die SDS-Plus-Werkzeugaufnahme **11** leicht ein.
2. Setzen Sie das Einsatzwerkzeug drehend in die SDS-Plus-Werkzeugaufnahme **11** ein, bis es hörbar einrastet.
3. Überprüfen Sie durch Ziehen des Einsatzwerkzeugs die einwandfreie Verriegelung. Das Einsatzwerkzeug hat systembedingt ein radiales Spiel.

● SDS-Werkzeug entnehmen

- Ziehen Sie die Verriegelungshülse **9** nach hinten und entnehmen Sie das Einsatzwerkzeug.



● Betriebsart wählen

- Halten Sie die Entriegelungstaste **6** am Moduswahlschalter **7** gedrückt. Drehen Sie den Moduswahlschalter, sodass die Pfeilmarkierung auf das entsprechende Symbol zeigt.

Symbol	Betriebsart
	Bohren
	Hammer-Bohren
	Meißeln
	Meißelposition anpassen

Meißelposition anpassen

Um das Einsatzwerkzeug in die benötigte Position zum Meißeln zu drehen, gehen Sie wie folgt vor:

1. Drehen Sie den Moduswahlschalter **7** auf  (Meißelposition anpassen).
2. Drehen Sie das Einsatzwerkzeug in der SDS-Plus-Werkzeugaufnahme **11** in die benötigte Position.
3. Drehen Sie den Moduswahlschalter **7** auf  (Meißeln).

● Drehrichtung einstellen

HINWEIS

▶ Betätigen Sie den Drehrichtungsumschalter **1** nur bei Stillstand des Elektrowerkzeuges.

- Verwenden Sie den Drehrichtungsumschalter **1**, um die Drehrichtung des Elektrowerkzeuges zu ändern. Bei gedrücktem Ein-/Ausschalter **2** ist dies nicht möglich.
- Rechtslauf: Drücken Sie den Drehrichtungsumschalter **1** nach links bis zum Anschlag durch.
- Linkslauf: Drücken Sie den Drehrichtungsumschalter **1** nach rechts bis zum Anschlag durch.

● Ein-/Ausschalten

- Verbinden Sie den Netzstecker **5** mit einer Steckdose.

Einschalten

- Drücken Sie den Ein-/Ausschalter **2**.

Ausschalten

- Bei niedrigen Temperaturen erreicht das Elektrowerkzeug erst nach einer gewissen Zeit die volle Hammerleistung/Schlagleistung.
- Lassen Sie den Ein-/Ausschalter **2** los.

Dauerbetrieb

- Drücken Sie den Ein-/Ausschalter **2**. Drücken Sie gleichzeitig die

Sperrtaste **3**, um den Ein-/Ausschalter zu verriegeln.

- Um den Dauerbetrieb abzubrechen, drücken Sie den Ein-/Ausschalter **2** leicht und lassen Sie ihn wieder los.

● Drehzahl einstellen

HINWEIS

- ▶ Der Ein-/Ausschalter **2** verfügt über eine variable Drehzahlregelung.

1. Drücken Sie den Ein-/Ausschalter **2** leicht, um eine niedrige Geschwindigkeit zu wählen.
2. Erhöhen Sie den Druck auf den Ein-/Ausschalter **2**, um die Geschwindigkeit zu erhöhen.

● Fehlerbehebung

Problem	Mögliche Ursache	Abhilfe
Das Produkt funktioniert nicht.	Der Motor ist defekt.	Lassen Sie das Produkt von einer qualifizierten Fachkraft reparieren.
Die Leistung des Produkts ist schwach.	Übermäßiger Druck auf das Produkt.	Üben Sie einen angemessenen Druck auf das Produkt aus.
	Die SDS-Plus-Werkzeugaufnahme 11 ist nicht mehr gefettet.	Schmieren Sie die SDS-Plus-Werkzeugaufnahme 11 leicht mit Fett ein.

● Reinigung und Pflege

⚠ **WARNUNG!**



Schalten Sie das Produkt aus und trennen Sie es vom Netz vor dem Auswechseln von Zubehör, Reinigung und bei Nichtgebrauch.

● Reinigung

HINWEIS

- ▶ Verwenden Sie keine chemischen, alkalischen, schmirgelnde oder andere aggressive Reinigungs- oder Desinfektionsmittel, um das Produkt zu reinigen, da diese die Oberflächen beschädigen können.
 - ▶ Achten Sie darauf, dass keine Flüssigkeiten in das Innere des Produkts gelangen.
 - ▶ Halten Sie das Produkt stets sauber, trocken und frei von Öl oder Schmierfetten. Entfernen Sie Staub nach jedem Gebrauch und vor der Lagerung.
 - ▶ Regelmäßige ordentliche Reinigung hilft einen sicheren Gebrauch sicherzustellen und verlängert die Lebensdauer des Produkts.
-
- Reinigen Sie das Produkt mit einem trockenen Tuch. Verwenden Sie für schwer zugängliche Stellen eine weiche Bürste.
 - Entfernen Sie insbesondere Schmutz und Staub von den Lüftungsöffnungen mit einem Tuch und einer weichen Bürste.

Lüftungsöffnungen müssen immer frei sein.
 - Reinigen Sie die SDS-Plus-Werkzeugaufnahme **11** regelmäßig und schmieren Sie diese leicht mit Fett ein.

● Wartung

- Überprüfen Sie das Produkt und Zubehörteile (z. B. Einsatzwerkzeuge) vor und nach jeder Benutzung auf Verschleiß und Beschädigungen. Tauschen Sie diese gegebenenfalls gegen neue aus. Beachten Sie dabei die technischen Anforderungen (siehe „Technische Daten“).

● Reparatur

⚠ **WARNUNG! Verletzungsrisiko!**

- ▶ Wenn die Anschlussleitung **5** beschädigt ist, muss sie durch den Hersteller, seinen Kundendienst oder ähnlich qualifizierte Personen ersetzt werden, um eine Gefährdung zu vermeiden.
-
- Im Inneren dieses Produkts befinden sich keine Teile, die vom Benutzer repariert werden können. Wenden Sie sich an eine qualifizierte Fachkraft, um das Produkt überprüfen und instand setzen zu lassen.
-
- ## ● Lagerung
- Die optimale Langzeit-Lagertemperatur (länger als 3 Monate) liegt zwischen +20 und +26 °C.
 - Schalten Sie das Produkt aus. Lassen Sie das Produkt abkühlen.
 - Reinigen Sie das Produkt (siehe „Reinigung“).
 - Lagern Sie das Produkt und dessen Zubehör an einem dunklen, trockenen, frostfreien und gut belüfteten Ort.
 - Lagern Sie das Produkt stets an einem für Kinder unzugänglichen Ort.
 - Lagern Sie das Produkt im Tragekoffer **18**.

● **Transport**

- Schalten Sie das Produkt aus. Lassen Sie das Produkt abkühlen.
- Transportieren Sie das Produkt im Tragekoffer **18**.
- Schützen Sie das Produkt gegen Schläge und starke Vibrationen, die insbesondere beim Transport in Fahrzeugen auftreten.
- Sichern Sie das Produkt gegen Verrutschen und Kippen.

● **Entsorgung**

Die Verpackung besteht aus umweltfreundlichen Materialien, die Sie über die örtlichen Recyclingstellen entsorgen können.



Beachten Sie die Kennzeichnung der Verpackungsmaterialien bei der Abfalltrennung, diese sind gekennzeichnet mit Abkürzungen (a) und Nummern (b) mit folgender Bedeutung: 1–7: Kunststoffe/ 20–22: Papier und Pappe/80–98: Verbundstoffe.

Produkt:



Möglichkeiten zur Entsorgung des ausgedienten Produkts erfahren Sie bei Ihrer Gemeinde- oder Stadtverwaltung.



Werfen Sie Ihr Produkt, wenn es ausgedient hat, im Interesse des Umweltschutzes nicht in den Hausmüll, sondern führen Sie es einer fachgerechten Entsorgung zu. Über Sammelstellen und deren Öffnungszeiten können Sie sich bei Ihrer zuständigen Verwaltung informieren.

● **Garantie**

Das Produkt wurde nach strengen Qualitätsrichtlinien hergestellt und vor der Auslieferung sorgfältig geprüft. Im Falle von Material- oder Herstellungsfehlern haben Sie gegenüber dem Verkäufer des Produkts gesetzliche Rechte. Ihre gesetzlichen Rechte werden in keiner Weise durch unsere unten aufgeführte Garantie eingeschränkt.

Die Garantie für dieses Produkt beträgt 3 Jahre ab Kaufdatum. Die Garantiezeit beginnt mit dem Kaufdatum. Bewahren Sie den Originalkaufbeleg an einem sicheren Ort auf, da dieses Dokument als Nachweis des Kaufs erforderlich ist.

Alle Schäden oder Mängel, die bereits zum Zeitpunkt des Kaufs vorhanden sind, müssen unverzüglich nach dem Auspacken des Produkts gemeldet werden.

Sollte das Produkt innerhalb von 3 Jahren ab Kaufdatum einen Material- oder Herstellungsfehler aufweisen, werden wir es – nach unserer Wahl – kostenlos für Sie reparieren oder ersetzen. Die Garantiezeit verlängert sich durch einen stattgegebenen Gewährleistungsanspruch nicht. Dies gilt auch für ersetzte und reparierte Teile.

Diese Garantie erlischt, wenn das Produkt beschädigt oder unsachgemäß verwendet oder gewartet wurde.

Die Garantie deckt Material- und Herstellungsfehler ab. Diese Garantie erstreckt sich weder auf Produktteile, die normalem Verschleiß unterliegen, und somit als Verschleißteile gelten (z. B. Batterien, Schläuche, Farbpatronen), noch auf Schäden an zerbrechlichen Teilen, z. B. Schalter oder Teile aus Glas.

● **Abwicklung im Garantiefall**

Um eine schnelle Bearbeitung Ihres Anliegens zu gewährleisten, folgen Sie bitte den folgenden Hinweisen:

Bitte halten Sie für alle Anfragen den Kassenbon und die Artikelnummer (IAN 484689_2501) als Nachweis für den Kauf bereit.

Die Artikelnummer entnehmen Sie bitte dem Typenschild am Produkt, einer Gravur am Produkt, dem Titelblatt Ihrer Anleitung (unten links) oder dem Aufkleber auf der Rück- oder Unterseite des Produktes.

Sollten Funktionsfehler oder sonstige Mängel auftreten kontaktieren Sie zunächst die nachfolgend benannte Serviceabteilung telefonisch oder per EMail.

Ein als defekt erfasstes Produkt können Sie dann unter Beifügung des Kaufbelegs (Kassenbon) und der Angabe, worin der Mangel besteht und wann er aufgetreten ist, für Sie portofrei an die Ihnen mitgeteilte Service Anschrift übersenden.



Auf parkside-diy.com können Sie diese und viele weitere Handbücher einsehen und herunterladen. Mit diesem QR-Code gelangen Sie direkt auf parkside-diy.com. Wählen Sie Ihr Land aus, und suchen Sie über die Suchmaske nach den Bedienungsanleitungen. Mittels Eingabe der Artikelnummer (IAN) 484689_2501 gelangen Sie zur Bedienungsanleitung für Ihren Artikel.

● **Service**

- ⓁⒹ **Service Deutschland**
Tel.: 0800 5435 111
E-Mail: owim@lidl.de
- ⓁⒶ **Service Österreich**
Tel.: 0800 292726
E-Mail: owim@lidl.at
- ⓁⒽ **Service Schweiz**
Tel.: 0800 562153
E-Mail: owim@lidl.ch

● EU-Konformitätserklärung

EU-KONFORMITÄTSERKLÄRUNG (Nr. 484689_2501)

IAN: 484689_2501
Produkt-Identifikation: "PARKSIDE" Bohr- und Meißelhammer
Modellnummer: HG10230

Der oben beschriebene Gegenstand der Erklärung erfüllt die einschlägigen Harmonisierungsvorschriften der Union:

Richtlinie 2006/42/EG
Richtlinie 2014/30/EU
Richtlinie 2011/65/EU mit allen dazugehörigen Änderungen

Angabe der einschlägigen harmonisierten Normen oder der anderen technischen Spezifikationen, für die die Konformität erklärt wird:

Nr. / Teile
Richtlinie 2006/42/EG
EN 62841-1:2015/A11:2022
EN IEC 62841-2-6:2020/A11:2020
Richtlinie 2014/30/EU
EN IEC 55014-1:2021
EN IEC 55014-2:2021
EN IEC 61000-3-2:2019/A1:2021
EN 61000-3-3:2013/A2:2021

Der Gegenstand der oben beschriebenen Erklärung steht im Einklang mit der Richtlinie 2011/65/EU des Europäischen Parlaments und des Rates vom 8. Juni 2011 zur Beschränkung der Verwendung bestimmter gefährlicher Stoffe in Elektro- und Elektronikgeräten:

Nr. / Teile
EN IEC 63000:2018

Person, die die technische Dokumentation aufbewahrt: OWIM GmbH & Co.KG

Unterzeichnet für und im Namen von:

OWIM GmbH & Co. KG, Stiftsbergstraße 1, 74167 Neckarsulm, Deutschland

Diese Konformitätserklärung wird unter der alleinigen Verantwortung des Herstellers ausgestellt.

Original-Konformitätserklärung

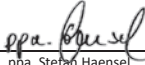
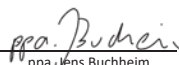
Neckarsulm	24.02.2025		
Ort	Datum	ppa. Stefan Haensel Prokurist	ppa. Jens Buchheim Prokurist

DE



OWIM GmbH & Co. KG

Stiftsbergstraße 1
74167 Neckarsulm
GERMANY

Model No.: HG10230

Version: 06/2025

IAN 484689_2501

