



## LED WORK LIGHT PASL 44 A1

(GB) (CY)

### LED WORK LIGHT

Short manual

(HU)

### LED-MUNKAREFLEKTOR

Rövid útmutató

(SI)

### DELOVNI LED-REFLEKTOR

Kratka navodila

(CZ)

### PRACOVNÍ LED REFLEKTOR

Krátký návod

(SK)

### LED PRACOVNÝ REFLEKTOR

Krátky návod

(HR)

### LED REFLEKTOR

Kratke upute

(RS)

### LED RADNI REFLEKTOR

Vodič za brzi početak

(RO)

### REFLECTOR DE LUCRU, CU LED

Instrucțiuni scurte

(BG)

### LED РАБОТЕН ПРОЖЕКТОР

Кратко ръководство

(GR) (CY)

### ΠΡΟΒΟΛΕΑΣ ΕΡΓΑΣΙΑΣ LED

Σύντομες οδηγίες

(DE) (AT) (BE) (CH)

### LED-ARBEITSSTRAHLER

Kurzanleitung

|             |                       |          |    |
|-------------|-----------------------|----------|----|
| GB/CY       | Short manual          | Page     | 5  |
| HU          | Rövid útmutató        | Oldal    | 13 |
| SI          | Kratka navodila       | Stran    | 21 |
| CZ          | Krátký návod          | Strana   | 30 |
| SK          | Krátky návod          | Strana   | 38 |
| HR          | Kratke upute          | Stranica | 46 |
| RS          | Vodič za brzi početak | Strana   | 54 |
| RO          | Instrucțiuni scurte   | Pagina   | 63 |
| BG          | Кратко ръководство    | Страница | 71 |
| GR/CY       | Σύντομες οδηγίες      | Σελίδα   | 81 |
| DE/AT/BE/CH | Kurzanleitung         | Seite    | 90 |

HG12248

**A**

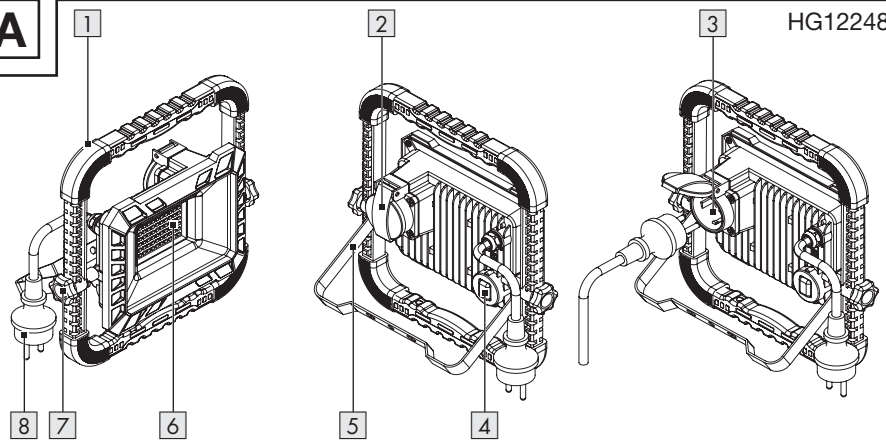

HG12248-FR

**B**

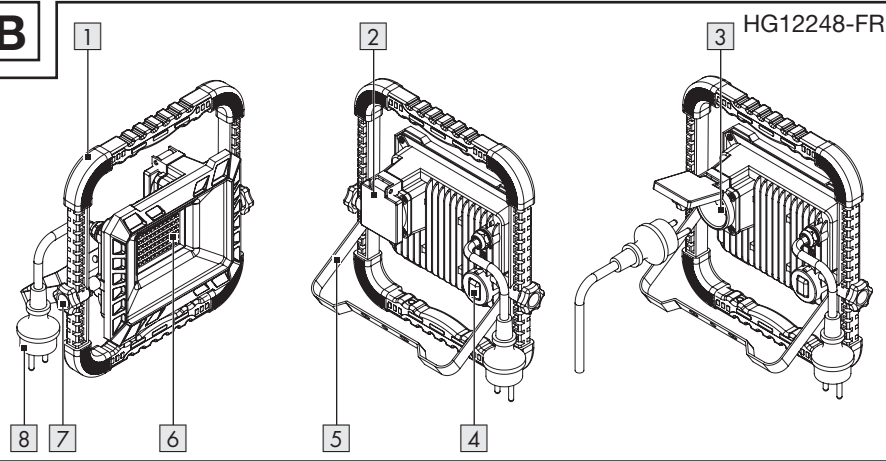

HG12248-CH

**C**

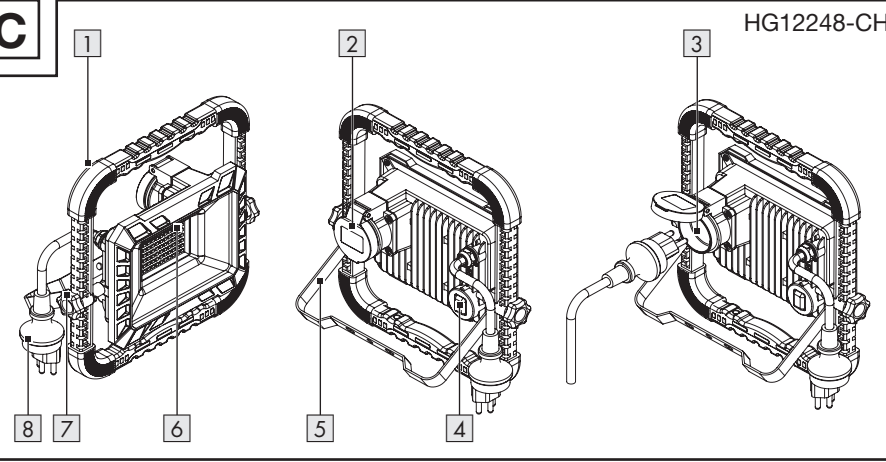

**D**

HG12248-BS

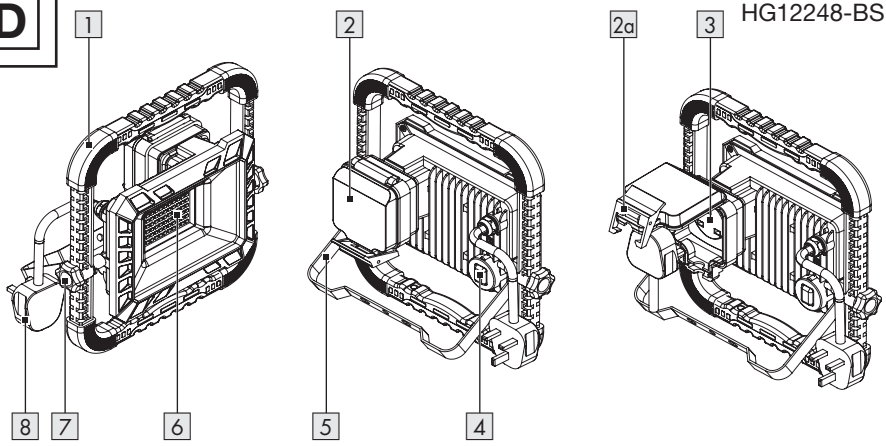

**E**

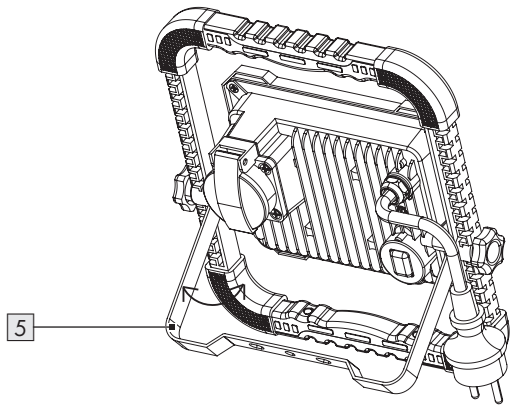



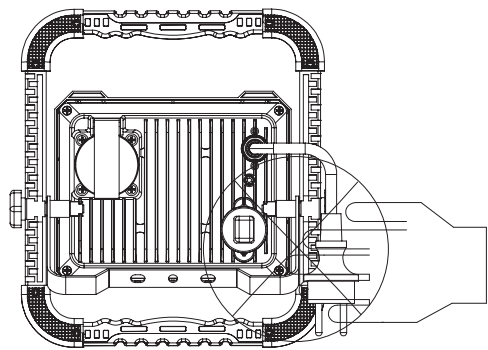













**F**



|   |      |    |
|---|------|----|
| <b>List of pictograms used</b> .....                        | Page | 6  |
| <b>Short manual</b> .....                                   | Page | 7  |
| Intended use .....  | Page | 7  |
| Scope of delivery .....                                     | Page | 7  |
| Parts list .....  | Page | 7  |
| Technical data .....  | Page | 7  |
| <b>General safety instructions</b> .....                    | Page | 8  |
| <b>First use</b> .....                                      | Page | 10 |
| Unpacking the product .....                                 | Page | 10 |
| Setting up the product .....                                | Page | 10 |
| <b>Usage</b> .....  | Page | 10 |
| Switching the product on/off .....                          | Page | 10 |
| Connecting an external appliance to the socket-outlet ..... | Page | 10 |
| <b>Cleaning</b> .....                                       | Page | 11 |
| <b>Disposal</b> .....                                       | Page | 11 |
| <b>Warranty</b> .....                                       | Page | 11 |
| Warranty claim procedure .....                              | Page | 11 |
| <b>Service</b> .....  | Page | 12 |

## List of pictograms used

|  |  |  |  |
|--|--|--|--|
|    | <b>DANGER!</b> – Designating a hazard with high risk, which will result in death or severe injury if not avoided (e.g. risk of suffocation)        |   | Alternating current/voltage  |
|    | <b>WARNING!</b> – Designating a hazard with moderate risk, which can result in death or severe injury if not avoided (e.g. risk of electric shock) |   | Dust-protected + splash-proof (IP54) for LED work light (except socket-outlet) |
|    | <b>CAUTION!</b> – Designating a hazard with low risk, which could result in minor or moderate injury if not avoided (e.g. risk of scalding)        |   | Splash-proof (only socket-outlet)  |
|    | <b>NOTICE!</b> – Warns of possible damage to property/the product if not avoided (e.g. risk of short circuit)                                      |   | Water jet protected (only socket-outlet)                                       |
|    | <b>INFO:</b> This symbol with the “Info” signal word offers additional useful information.   |   | Length of the mains cord: 3 m  |
|   | Minimum distance to illuminated material   |    | Product designed to withstand severe mechanical handling                       |
|  | Not suitable for household room illumination   | <br> | Safety information<br>Instructions for use                                     |
|  | CE mark indicates conformity with relevant EU directives applicable for this product.  |   | CAUTION. Hot surface!  |

## LED WORK LIGHT

### ● Short manual

This document is a shorter printed version of the complete operating instructions. Scanning the QR code takes you directly to parkside-diy.com. Choose your country and use the search screen to search for the operating instructions. Entering the item number (IAN) 500080\_2504 takes you to the operating instructions for your item. The short guide is an integral part of this product. Prior to using the product, familiarize yourself with all operation and safety notes. Store the short guide in a safe place and if you hand the product on to third parties, all documentation should be passed on as well.

### ● Intended use

- This product is intended for use in rough conditions.
- This product is only suitable for private use in outdoor areas.
- This product is not intended for commercial use or for use in other applications.
-  This product is not suitable for household room illumination.

### ● Technical data

| Model:                          | HG12248       | HG12248-FR | HG12248-BS | HG12248-CH   |
|---------------------------------|---------------|------------|------------|--------------|
| Input voltage:                  | 230 V~, 50 Hz |            |            |              |
| Total power consumption:        | 43.5 W        |            |            |              |
| Protection class:               | I             |            |            |              |
| Power output via socket-outlet: | max. 2,500 W  |            |            | max. 2,300 W |

### ● Scope of delivery

- 1 LED work light
- 1 User manual

### ● Parts list

Before reading, unfold the page containing the illustrations and familiarise yourself with all functions of the product.

#### **Figure A, B, C, D:**

- 1 Handle
- 2 Socket-outlet cover
- 3 Socket-outlet
- 4 On/off switch
- 5 Stand
- 6 LED panel
- 7 Star knob screw
- 8 Mains cord with mains plug

#### **Figure D:**

- 2a Interlock

| Model:   |                                 | HG12248  | HG12248-FR          | HG12248-BS                               | HG12248-CH                                |
|--|---------------------------------|--|---------------------|--|---|
| Dimensions:  |                                 | approx.<br>25.8 cm × 26 cm × 8 cm<br>(HG12248) |                     | approx.<br>25.8 cm ×<br>26 cm ×<br>12 cm | approx.<br>25.8 cm ×<br>26 cm ×<br>9.5 cm |
| Weight:  |                                 | approx. 1,300 g                                |                     |  |   |
| Projected area:  |                                 | approx. 450 cm <sup>2</sup>                    |                     |  |   |
| Certification:   |                                 | GS   | –                   | –  | –   |
| Degree of protection   | Product (except socket-outlet): | IP54 <sup>1</sup>                              | IP54 <sup>1,3</sup> | IP54 <sup>1,3</sup>                      | IP54 <sup>1</sup>                         |
|  | Socket-outlet:                  | IPX4 <sup>2</sup>                              | IPX4 <sup>2,4</sup> | IPX4 <sup>2,5</sup>                      | IPX5 <sup>6</sup>                         |
| This product contains a light source of energy efficiency class “F”.   |                                 |  |                     |  |   |
| <sup>1</sup> dust-protected/splash-proof<br><sup>2</sup> splash-proof<br><sup>3</sup> mains plug for indoor use only<br><sup>4</sup> only when socket-outlet cover closed (without mains plug inserted)<br><sup>5</sup> only when socket-outlet cover closed<br><sup>6</sup> water-jet-protected |                                 |  |                     |  |   |



## General safety instructions

**BEFORE USING THE PRODUCT, FAMILIARISE YOURSELF WITH ALL OF THE SAFETY INFORMATION AND INSTRUCTIONS FOR USE! WHEN PASSING THIS PRODUCT ON TO OTHERS, ALSO INCLUDE ALL THE DOCUMENTS!**



**⚠ WARNING! DANGER TO LIFE AND RISK OF ACCIDENTS FOR INFANTS AND CHILDREN!**

Never leave children unsupervised with the packaging material. Always keep children away from the packaging material.

- This product may be used by children aged 8 years and up, as well as by

persons with reduced physical, sensory or mental capacities, or those lacking experience and/or knowledge provided they are supervised or instructed in the safe use of the product and they understand the associated risks. Do not allow children to play with the product. Cleaning and user maintenance must not be performed by children without supervision.

- This product is not a toy and should be kept out of the reach of children. Children are not aware of the dangers associated with handling electrical products.

**⚠ DANGER! Risk of suffocation!**

Children could swallow and choke on small included parts (e.g. screws). Keep children away from the work area during assembly.

- Do not use the product if you detect any type of damage.
- Never immerse the product in water or other liquids!
- Do not carry out any modifications or repairs to the product yourself. The built-in LED module and built-in LED driver cannot be replaced.
- If the LEDs fail at the end of their lives, the entire product must be replaced.
- The mains cord of this product cannot be replaced. If the mains cord is damaged, the product shall be destroyed.



#### **Danger to life by electric shock**

- Always check the product for damage before connecting it to the mains. Never use the product if it shows any signs of damage.
  - Protect the mains cord against sharp edges, mechanical stresses and hot surfaces.
  - Always unplug the mains plug from the socket before cleaning.
  - Disconnect the product from the mains supply if it is not going to be used for some time (e.g. holiday).
  - Verify that the mains voltage on site corresponds with the operating voltage required for the product (230 V~, 50 Hz), before you use it. Otherwise do not use the product.
- ⚠ CAUTION! Risk of burn injuries!** To prevent burns, verify the product is switched off and has cooled down for at least 15 minutes before touching it. The product can become very hot.
- The accessible surface, is very hot when the lamp is operating.



**FIRE HAZARD!** Fit the product so that it is at least 1.0 metre away from the material to be illuminated. Excessive heat can result in a fire.

- **⚠ WARNING!** Do not turn on the light when the product is facing down to a combustible surface. The exposed surface may be overheated or ignited.
- Do not place burning candles or open fire on or near the product.
- Do not use the product near heat sources such as radiators or devices emitting heat.
- The product is only suited for use with the built-in LED control gear.
- The product continues to draw a small amount of power even if the product is off as long as product is connected to supply mains. To switch the product off completely, unplug the mains plug from the socket-outlet.
- The mains plug can only be connected with a corresponding socket-outlet with the same IP degree in order to keep the protective degree against dust/water (HG12248-BS only; mains plug for indoor use only).
- Luminaires shall not be connected after each other.
- The product can be hung up or it can be used on a flat, stable surface, e.g. floor or table.
- The product must not be used as a hand lamp.
- Do not mount the product to a wall or ceiling. The product may only be used as described in this user manual.

## ● **First use**

### ● **Unpacking the product**

1. Take the product out of the packaging and remove all packaging materials and plastic wrappings.
2. Check to make sure that all listed parts are included (see “Scope of delivery”).
3. Check whether the product and all parts are in good condition. If any damage or defect is detected, do not use the product, but follow the procedure described in chapter “Warranty”.

### ● **Setting up the product**

(Fig. E, F)

**⚠ CAUTION! Risk of injury!** Note the position of your hands whilst folding the stand **[5]** in or out. There is a risk of pinching your fingers.

1. Loosen both star knob screws **[7]**.
2. Fold out the stand **[5]** as far as it will go.
3. Tighten both star knob screws **[7]**.
4. Place the product on a stable, horizontal surface.
5. Check the stability of the product.

## ● **Usage**

### ● **Switching the product on/off**

**⚠ NOTICE! Risk of property damage!** Do not move the mains cord **[8]** after connecting the mains plug to a socket-outlet. There is a risk that the product will slip or tip over.

- ① **INFO:** Connect the mains plug **[8]** to an IPX4 socket-outlet during outdoor use.
- Connect the mains plug **[8]** to a suitable socket-outlet.

- **Switching on:** Press the on/off switch **[4]** to position **I** (normal brightness) or **II** (max. brightness).

- **Switching off:** Press the on/off switch **[4]** to position **O**.

### ● **Connecting an external appliance to the socket-outlet**

**⚠ WARNING! Risk of fire!** Do not connect any appliance with a total power consumption of more than 2,500 W (HG12248/HG12248-FR/HG12248-BS) or 2,300 W (HG12248-CH).

**⚠ WARNING! Risk of electric shock!** Water may enter the product if you connect an appliance featuring a non-waterproof mains plug. When using the product outdoors, make sure that the appliance to be connected to the socket-outlet **[3]** features a waterproof mains plug.

#### **For HG12248/HG12248-FR:**

- The socket-outlet **[3]** is only IPX4 protected.
- Only insert a corresponding IPX4 mains plug for outdoor use.

#### **For HG12248-BS:**

1. Open the socket-outlet cover **[2]**.
2. Connect the mains plug of your appliance to the socket-outlet **[3]**.
3. Close the socket-outlet cover **[2]**.
4. Lock the socket-outlet cover **[2]** with the interlock **[2a]**.

#### **For HG12248-CH:**

- The socket-outlet **[3]** is only IPX5 protected.
- Only insert a corresponding IPX5 mains plug for outdoor use.

1. Open the socket-outlet cover **[2]**.
2. Connect the mains plug of your appliance to the socket-outlet **[3]**.
3. After use, disconnect the mains plug of your appliance from the socket-outlet **[3]**. Close the socket-outlet cover **[2]**.

## ● **Cleaning**

- Never immerse the product in water or other liquids. Otherwise the product can be damaged.
- Before cleaning:
  - Remove the mains plug **[8]** from the socket-outlet.
  - Allow the product to cool down.
  - Close the socket-outlet cover **[2]**.
- Clean the product with a lint-free, slightly moist cloth and mild cleaning agent.

## ● **Disposal**

The packaging is made entirely of recyclable materials, which you may dispose of at local recycling facilities.



Observe the marking of the packaging materials for waste separation, which are marked with abbreviations (a) and numbers (b) with following meaning: 1–7: plastics/20–22: paper and fibreboard/80–98: composite materials.

### **Product:**



Contact your local refuse disposal authority for more details of how to dispose of your worn-out product.



To help protect the environment, please dispose of the product properly when it has reached the end of its useful life and not in the household waste. Information on collection points and their opening

hours can be obtained from your local authority.

## ● **Warranty**

The product has been manufactured to strict quality guidelines and meticulously examined before delivery. In the event of material or manufacturing defects you have legal rights against the retailer of this product. Your legal rights are not limited in any way by our warranty detailed below.

The warranty for this product is 3 years from the date of purchase. The warranty period begins on the date of purchase. Keep the original sales receipt in a safe location as this document is required as proof of purchase.

Any damage or defects already present at the time of purchase must be reported without delay after unpacking the product.

Should the product show any fault in materials or manufacture within 3 years from the date of purchase, we will repair or replace it – at our choice – free of charge to you. The warranty period is not extended as a result of a claim being granted. This also applies to replaced and repaired parts.

This warranty becomes void if the product has been damaged, or used or maintained improperly.

The warranty covers material or manufacturing defects. This warranty does not cover product parts subject to normal wear and tear, thus considered consumables (e.g. batteries, tubes, cartridges), nor damage to fragile parts, e.g. switches or glass parts.

## ● **Warranty claim procedure**

So that your request can be processed quickly, please observe the following instructions:

For all inquiries, please have the receipt and item number (IAN 500080\_2504) ready as proof of purchase.

The article number can be taken from the identification label on the product, engraving on the product, the front cover of your manual (at the bottom left), or the sticker on the back or bottom of the product.

If malfunctions or other defects arise, first contact the service department indicated below by phone or email.

You can then send a product recorded as defective to the communicated service address postage-free, making sure to enclose proof of purchase (receipt) and information on the details of the defect and when it occurred.



You can download and view this and numerous other manuals at [parkside-diy.com](http://parkside-diy.com). This QR code takes you directly to [parkside-diy.com](http://parkside-diy.com). Choose your country and use the search screen to search for the operating instructions. Entering the item number (IAN) 500080\_2504 takes you to the operating instructions for your item.

## ● Service

### **(GB) Service Great Britain**

Tel.: 08000518970

Contact form on [parkside-diy.com](http://parkside-diy.com)

**IAN 500080\_2504**

### **(CY) Service Cyprus**

Tel.: 80094242















Contact form on [parkside-diy.com](http://parkside-diy.com)

**IAN 500080\_2504**



|  |       |    |
|--|-------|----|
| <b>A felhasznált piktogramok/szimbólumok listája</b> ..... | Oldal | 14 |
| <b>Rövid útmutató</b> .....                                | Oldal | 15 |
| Rendeltetésszerű használat .....                           | Oldal | 15 |
| A csomagolás tartalma .....                                | Oldal | 15 |
| Alkatrészlista .....                                       | Oldal | 15 |
| Műszaki adatok .....                                       | Oldal | 15 |
| <b>Általános biztonsági utasítások</b> .....               | Oldal | 16 |
| <b>Üzembe helyezés</b> .....                               | Oldal | 18 |
| A termék kicsomagolása .....                               | Oldal | 18 |
| A termék felállítása .....                                 | Oldal | 18 |
| <b>Használat</b> .....                                     | Oldal | 18 |
| A termék be- és kikapcsolása .....                         | Oldal | 18 |
| Külső készülék csatlakoztatása a konnektorhoz .....        | Oldal | 18 |
| <b>Tisztítás</b> .....                                     | Oldal | 19 |
| <b>Mentesítés</b> .....                                    | Oldal | 19 |
| <b>Garancia</b> .....                                      | Oldal | 19 |
| Garanciális ügyek lebonyolítása .....                      | Oldal | 20 |
| <b>Szerviz</b> .....                                       | Oldal | 20 |

## A felhasznált piktogramok/szimbólumok listája

|  |   |   |   |
|--|---|---|---|
|    | <p><b>VESZÉLY!</b> – Magas kockázati szintű veszélyre utal, melyet ha nem kerülnek el, az halálesethez vagy súlyos sérüléshez vezet (pl. fulladásveszély)</p>               |    | <p>Váltóáram/-feszültség</p>  |
|    | <p><b>FIGYELMEZTETÉS!</b> – Közepes kockázati szintű veszélyre utal, melyet ha nem kerülnek el, az halálesethez vagy súlyos sérüléshez vezethet (pl. áramütés veszélye)</p> |    | <p>Por és fröccsenő víz elleni védelem (IP54) a LED-munkarefektor számára (a konnektor kivételével)</p> |
|    | <p><b>VIGYÁZAT!</b> – Alacsony kockázati szintű veszélyre utal, melyet ha nem kerülnek el, az könnyebb vagy mérsékelt sérüléshez vezethet (pl. forrázásveszély)</p>         |    | <p>Fröccsenő víz elleni védelem (csak a konnektor)</p>  |
|    | <p><b>FIGYELEM!</b> – Lehetséges anyagi károokra hívja fel a figyelmet (pl. rövidzárlat veszélye)</p>   |    | <p>Vízugár elleni védelem (csak a konnektor)</p>  |
|    | <p><b>TUDNIVALÓ:</b> Ez a szimbólum a „Tudnivalók” szó mellett hasznos információkra hívja fel a figyelmet.</p>   |    | <p>Az elektromos vezeték hossza: 3 m</p>  |
|  | <p>Minimális távolság a megvilágított anyagtól</p>  |  | <p>A termék kialakításánál fogva képes ellenállni a nagyobb mechanikus terheléseknek</p>                |
|  | <p>Nem használható a háztartás belső tereinek megvilágítására</p>   |  | <p>Biztonsági utasítások<br/>Kezelési utasítások</p>  |
|  | <p>A CE-jelzés azt jelzi, hogy a termék megfelel a rá vonatkozó EU előírásoknak.</p>  |  | <p>VIGYÁZAT. Forró felületek!</p>   |

## LED-MUNKAREFLEKTOR

### ● Rövid útmutató

Ez a dokumentum a teljes használati útmutató rövidített nyomtatott változata. A QR-kód beolvasásával közvetlenül a parkside-diy.com oldalra jut. Válassza ki az országot, és a keresőfelületen keresse meg a használati útmutatókat. A termékszám (IAN) 500080\_2504 beírásával juthat el az Ön termékének használati útmutatójához. A rövid útmutató a jelen termék része. A termék használata előtt ismerkedjen meg az összes használati és biztonsági utasítással. Gondosan őrizze meg a rövid útmutatót, és a termék harmadik félnek történő továbbadása esetén adja át az összes dokumentumot.

### ● Rendeltetészerű használat

- Ez a termék kedvezőtlen körülmények között is használható.
- A termék kizárólag magánhasználatra alkalmas kültéren.
- A termék üzleti használatra vagy egyéb alkalmazásokra nem alkalmas.
-  A termék nem alkalmas magánháztartások helyiségeinek megvilágítására.

### ● Műszaki adatok

| Modell:                            | HG12248       | HG12248-FR | HG12248-BS | HG12248-CH  |
|------------------------------------|---------------|------------|------------|-------------|
| Bemenő feszültség:                 | 230 V~, 50 Hz |            |            |             |
| Bemenő teljesítmény:               | 43,5 W        |            |            |             |
| Védelmi osztály:                   | I             |            |            |             |
| Kimenő teljesítmény a konnektoron: | max. 2500 W   |            |            | max. 2300 W |

### ● A csomagolás tartalma

- 1 LED-munkareflektor
- 1 Használati útmutató

### ● Alkatrészlista

Elovasás előtt hajtogassa ki az ábrákat tartalmazó oldalt és ismerkedjen meg a termék funkcióival.

#### A, B, C, D ábra:

- 1 Fogó
- 2 Konnektorfedő
- 3 Konnektor
- 4 Be-/kikapcsoló gomb
- 5 Állványtalp
- 6 LED panel
- 7 Csillagfogantyús csavar
- 8 Elektromos vezeték csatlakozóval

#### D ábra:

- 2a Zár

| Modell:   |                               | HG12248                                    | HG12248-FR                                    | HG12248-BS                           | HG12248-CH                            |
|---|-------------------------------|--|---|--------------------------------------|---------------------------------------|
| Méretek:  |                               | kb.<br>25,8 cm × 26 cm × 8 cm<br>(HG12248) | kb.<br>25,8 cm × 26 cm × 7 cm<br>(HG12248-FR) | kb.<br>25,8 cm ×<br>26 cm ×<br>12 cm | kb.<br>25,8 cm ×<br>26 cm ×<br>9,5 cm |
| Tömeg:  |                               | kb. 1300 g                                 |   |                                      |                                       |
| Világítási felület:   |                               | kb. 450 cm <sup>2</sup>                    |   |                                      |                                       |
| Tanúsítvány:  |                               | GS   | -   | -                                    | -                                     |
| Védelmi osztály   | Termék (a konnektoron kívül): | IP54 <sup>1</sup>                          | IP54 <sup>1,3</sup>                           | IP54 <sup>1,3</sup>                  | IP54 <sup>1</sup>                     |
|   | Konnektor:                    | IPX4 <sup>2</sup>                          | IPX4 <sup>2,4</sup>                           | IPX4 <sup>2,5</sup>                  | IPX5 <sup>6</sup>                     |
| A termék „F” energiahatékonysági besorolású fényforrással rendelkezik.  |                               |  |   |                                      |                                       |
| <sup>1</sup> Por/fröccsenő víz elleni védelem<br><sup>2</sup> Fröccsenő víz elleni védelem<br><sup>3</sup> Az elektromos csatlakozó kizárólag beltéri használatra való<br><sup>4</sup> Csak lecsukott konnektorfedél esetén (ha az elektromos csatlakozó nincs bedugva)<br><sup>5</sup> Csak lezárt konnektorfedő esetén<br><sup>6</sup> Vízugár elleni védelem |                               |  |   |                                      |                                       |



## Általános biztonsági utasítások

**A TERMÉK HASZNÁLATBA VÉTELE ELŐTT ISMERKEDJEN MEG A TERMÉK BIZTONSÁGI ÉS KEZELÉSI UTASÍTÁSAIVAL! HA A TERMÉKET TOVÁBBADJA, ADJA MELLÉ EZEKET A DOKUMENTUMOKAT IS!**



**⚠ FIGYELMEZTETÉS!  
ÉLET- ÉS BALESETVESZÉLY  
CSECSEMŐKRE ÉS  
GYERMEKEKRE NÉZVE!**

Ne hagyja a gyermekeket a csomagolóanyagokkal felügyelet nélkül. A csomagolóanyagokat mindig tartsa gyermekektől távol.

- A terméket akkor használhatják 8 év feletti gyermekek, csökkent testi, érzékszervi vagy szellemi képességű, valamint megfelelő tapasztalattal és/vagy tudással nem rendelkező személyek, ha számukra felügyeletet biztosítanak vagy ha utasításokat kapnak a termék biztonságos használatával kapcsolatban és megértik az azzal járó veszélyeket. Ne hagyja, hogy a gyermekek a termékkel játszanak. A tisztítást és a karbantartást nem végezhetik gyermekek felügyelet nélkül.
- A termék nem játékszer, tartsa gyermekek számára nem elérhető helyen. A gyermekek nincsenek tisztában az elektromos készülékek használatával járó veszélyekkel.

**⚠ VESZÉLY! Fulladás kockázata!** A gyermekek lenyelhetik a mellékelt kis méretű alkatrészeket (pl. csavarokat), melyek fulladást okozhatnak. Az összeszerelés során a gyermekeket tartsa a munkaterülettől távol.

- Ne használja a terméket, ha azon látható sérüléseket talál.
- A terméket soha ne merítse vízbe vagy egyéb folyadékba!
- A terméken ne végezzen módosításokat vagy javításokat. A beépített LED-modul és LED-meghajtó nem cserélhető.
- Ha a LED-izzók élettartama lejárt és már nem működnek, az egész terméket le kell cserélni.
- A termék elektromos vezetéke nem cserélhető. Ha az elektromos vezeték megsérül, a terméket ki kell selejtezni.



### Áramütés miatti életveszély

- Elektromos csatlakoztatás előtt minden esetben ellenőrizze a termék épségét. Soha ne használja a terméket, ha azon bármilyen sérülést talál.
- Óvja az elektromos vezetéket éles sarkoktól, mechanikai terhelésektől és forró felületektől.
- Minden tisztítás előtt húzza ki az elektromos csatlakozót a konnektorból.
- Ha a terméket hosszabb ideig nem használja (pl. nyaralás előtt), szüntesse meg az áramellátását.
- Győződjön meg arról, hogy a rendelkezésre álló hálózati feszültség megfelelő-e a termék működéséhez szükséges üzemi feszültségnek (230 V~, 50 Hz). Amennyiben nem, ne használja a terméket.

**⚠ VIGYÁZAT! Égési sérülés kockázata!** Az égési sérülések elkerülése

érdekében mielőtt a termékhez érne ellenőrizze, hogy a termék ki van-e kapcsolva, és hogy az legalább 15 percet hűlt. A termék nagyon felforrósodhat.

- A lámpa működése során a hozzáférhető felületek nagyon felforrósodnak.



**TÚZVESZÉLY!** A terméket úgy helyezze el, hogy az legalább 1,0 méter távolságban legyen a megvilágított anyagtól. A túlzott hőtermelődés tüzeset hozhat létre.

- **⚠ FIGYELMEZTETÉS!** Ne kapcsolja be a fényt, ha a termék éghető felület felé néz. A megvilágított felület túlhevülhet vagy meggyulladhat.
- Ne helyezzen égő gyertyákat vagy más nyílt lángot a termék közelébe.
- Ne használja a terméket hőforrások, pl. fűtőtestek vagy más, hőt sugárzó berendezések közelében.
- A termék csak a beépített LED-előtéttel használható.
- A termék akkor is vesz fel áramot, amikor ki van kapcsolva, de az elektromos vezetéke még be van dugva. A teljes kikapcsoláshoz húzza ki az elektromos csatlakozót a konnektorból.
- Az elektromos csatlakozó csak azonos IP védelmi besorolású megfelelő konnektorhoz csatlakoztatható a por/víz elleni védelem fenntartása érdekében (csak HG12248-BS; elektromos csatlakozó csak beltéri használatra).
- A lámpák sorba kapcsolása tilos.
- A terméket vagy felakaszthatja, vagy egy sima, stabil felületre, pl. padlóra vagy asztalra helyezheti.
- A termék kizárólag nem használható.

- Ne szerelje a terméket falra vagy mennyezetre. A termék csak a jelen használati útmutatóban leírtak szerint használható.

## ● Üzembe helyezés

### ● A termék kicsomagolása

1. Vegye ki a terméket a csomagolásból. Távolítsa el az összes csomagolóanyagot és védőfóliát.
2. Ellenőrizze, hogy minden alkatrész megvan-e, és hogy a csomagolás minden alkatrészt tartalmaz-e (lásd a „A csomagolás tartalma”).
3. Ellenőrizze, hogy a termék és minden alkatrész jó állapotban van-e. Ha sérülést vagy hibát talál, ne használja a terméket, hanem járjon el a „Garancia” c. fejezetben leírtak szerint.

### ● A termék felállítása

(E, F ábra)

**⚠ VIGYÁZAT! Sérülés kockázata!** Az állványtalp [5] összecsapása vagy kihajtása közben vigyázzon a kezeire. Fennál az ujjak becsipődésének kockázata.

1. Oldja ki mindkét csillagfogantyús csavart [7].
2. Hajtsa ki ütközésig az állványtalpat [5].
3. Húzza meg mindkét csillagfogantyús csavart [7].
4. Helyezze a terméket egy stabil, vízszintes felületre.
5. Ellenőrizze a termék stabilitását.

## ● Használat

### ● A termék be- és kikapcsolása

**⚠ FIGYELEM! Anyagi károk veszélye!** Miután az elektromos csatlakozót bedugta a konnektorba, ne mozgassa

a termék elektromos vezetékét [8]. A termék elcsúszhat vagy feldőlhet.

**i TUDNIVALÓ:** Ha a terméket kültéren használja, az elektromos csatlakozót [8] egy IPX4 védetségű konnektorhoz csatlakoztassa.

- Dugja be az elektromos csatlakozót [8] egy megfelelő konnektorba.
- **Bekapcsolás:** Nyomja **I** (normál fényerősség) vagy **II** (max. fényerősség) állásba a be-/kikapcsológombot [4].
- **Kikapcsolás:** Nyomja **O** állásba a be-/kikapcsológombot [4].

### ● Külső készülék csatlakoztatása a konnektorhoz

**⚠ FIGYELMEZTETÉS! Égésveszély!** Ne csatlakoztasson olyan készüléket, amelynek teljes teljesítményfelvétele meghaladja a 2500 W-ot (HG12248/HG12248-FR/HG12248-BS), illetve a 2300 W-ot (HG12248-CH).

**⚠ FIGYELMEZTETÉS! Áramütésveszély!** Ha olyan készüléket csatlakoztat, amelynek csatlakozója nem vízálló, víz juthat a termékbe. Ha a terméket kültéren használja, győződjön meg arról, hogy a konnektorra [3] csatlakoztatni kívánt készülék vízálló elektromos csatlakozóval rendelkezik.

#### **A HG12248/HG12248-FR esetén:**

- A konnektor [3] csak IPX4 védelemmel rendelkezik.
- Kültéren kizárólag IPX4 védetségű csatlakozót csatlakoztasson.

#### **A HG12248-BS esetén:**

1. Nyissa fel a konnektorfedelelet [2].
2. Csatlakoztassa a készülék elektromos csatlakozóját a konnektorhoz [3].

3. Csupkja le a konnektorfedeleet [2].
4. Zárja le a konnektorfedőt [2] a zárral [2a].

### A HG12248-CH esetén:

- A konnektor [3] csak IPX5 védelemmel rendelkezik.
  - Kültéren kizárólag IPX5 védetségű csatlakozót csatlakoztasson.
1. Nyissa fel a konnektorfedeleet [2].
  2. Csatlakoztassa a készülék elektromos csatlakozóját a konnektorhoz [3].
  3. Minden használat után húzza ki a készülék elektromos csatlakozóját a konnektorból [3]. Csupkja le a konnektorfedeleet [2].

### ● Tisztítás

- A terméket soha ne merítse vízbe vagy egyéb folyadékba. Ellenkező esetben a termék megsérülhet.
- Tisztítás előtt:
  - Húzza ki az elektromos csatlakozót [8] a konnektorból.
  - Hagyja a terméket lehűlni.
  - Csupkja le a konnektorfedeleet [2].
- A terméket egy enyhén nedves, szőszmentes ruhával, kímélő tisztítószerrel tisztítsa.

### ● Mentesítés

A csomagolás környezetbarát anyagokból készült, amelyeket a helyi újrahasznosító helyeken adhat le ártalmatlanítás céljából.



A hulladék elkülönítéséhez vegye figyelembe a csomagolóanyagon található jelzéseket. Ezek rövidítéseket (a) és számokat (b) tartalmaznak a következő jelentéssel: 1–7: műanyagok/ 20–22: papír és karton/80–98: kötőanyagok.

### Termék:



A kiszolgált termék megsemmisítési lehetőségeiről lakóhelye illetékes önkormányzatánál tájékozódhat.



A környezete érdekében, ne dobja a kiszolgált terméket a háztartási szemétkbe, hanem adja le szakszerű ártalmatlanításra. A gyűjtőhelyekről és azok nyitvatartási idejéről az illetékes önkormányzatnál tájékozódhat.

### ● Garancia

A terméket gondosan, szigorú minőségi előírások betartásával gyártottuk, és a szállítás előtt gondosan ellenőriztük. Anyag- vagy gyártási hibák esetén a termék eladójával szemben törvényes jogok illetik meg. Az Ön törvényes jogait az általunk alább meghatározott garancia semmilyen módon nem korlátozza.

Erre a termékre 3 év garanciát adunk a vásárlás dátumától számítva. A garancia idő a vásárlás dátumával kezdődik. Biztonságos helyen őrizze meg az eredeti vásárlói bizonylatot, mert ez a dokumentum szükséges a vásárlás bizonyításához.

A vásárláskor fennálló károkat és hiányosságokat a termék kicsomagolása után haladéktalanul jelezze.

Ha ezen a terméken a vásárlástól számított 3 éven belül anyag- vagy gyártási hibát észlel, választásunk szerint ingyenesen megjavítjuk vagy kicseréljük a terméket. A garancia idő nem hosszabbodik meg a helyette nyújtott szavatossági igény által. Ez a kicserélt vagy javított alkatrészekre is érvényes.

A garancia megszűnik, ha a terméket megrongálták, ill. nem szakszerűen kezelték vagy végezték a karbantartást.

A garancia az anyag- és gyártási hibákra vonatkozik. Ez a garancia nem terjed ki

azokra a termékalkatrészekre, amelyek normál kopásnak vannak kitéve, és ezért gyorsan kopó alkatrésznek minősülnek (pl. elemekre, tömlőkre, tintapatronokra), illetve a törékeny alkatrészek sérülésére, pl. kapcsolókra vagy üveg alkatrészekre.

## ● **Garanciális ügyek lebonyolítása**

Megkeresése gyors feldolgozásához kérjük, kövesse az alábbi utasításokat:

Megkeresés esetén kérjük, mindig készítse elő a pénztárblokkot és a termékszámot (IAN 500080\_2504) a vásárlás igazolására.

A termékszámot kérjük, olvassa le a típustábláról, a terméken elhelyezett gravírozásból, az útmutató címlapjáról (alul a bal oldalon), vagy a termék hátsó vagy alsó oldalán található matricáról.

Működési hiba vagy egyéb hiányosság fellépése esetén először vegye fel a kapcsolatot a következőkben felsorolt szervizek valamelyikével telefonon, vagy e-mailen.

A hibásnak ítélt terméket a pénztárblokk és a hiba leírásának és keletkezési idejének megjelölésével, díjmentesen küldheti el az Ön számára kijelölt szerviz címére.



A parkside-diy.com oldalon ezt és számos további kézikönyvet tud megtekinteni és letölteni. Ezzel a QR-kóddal közvetlenül a parkside-diy.com oldalra jut. Válassza ki az országot, és a keresőfelületen keresse meg

a használati útmutatókat. A termékszám (IAN) 500080\_2504 beírásával juthat el az Ön termékének használati útmutatójához.

## ● **Szerviz**

**HU Szerviz Magyarország**

Tel.: 0680021647

A formanyomtatvány itt elérhető:

*parkside-diy.com*

**IAN 500080\_2504**



|   |       |    |
|---|-------|----|
| <b>Seznam uporabljenih piktogramov/simbolov</b> ..... | Stran | 22 |
| <b>Kratka navodila</b> .....                          | Stran | 23 |
| Predvidena uporaba .....                              | Stran | 23 |
| Obseg dobave .....                                    | Stran | 23 |
| Seznam delov .....                                    | Stran | 23 |
| Tehnični podatki .....                                | Stran | 23 |
| <b>Splošna varnostna navodila</b> .....               | Stran | 24 |
| <b>Namestitev</b> .....                               | Stran | 25 |
| Odstranjevanje izdelka iz embalaže .....              | Stran | 25 |
| Postavitev izdelka .....                              | Stran | 26 |
| <b>Uporaba</b> .....                                  | Stran | 26 |
| Vklop/izklop izdelka .....                            | Stran | 26 |
| Priklučitev zunanje naprave v vtičnico .....          | Stran | 26 |
| <b>Čiščenje</b> .....                                 | Stran | 26 |
| <b>Odstranjevanje</b> .....                           | Stran | 27 |
| <b>Garancijski list</b> .....                         | Stran | 27 |
| Postopek pri uveljavljanju garancije .....            | Stran | 28 |
| <b>Servis</b> .....                                   | Stran | 29 |

## Seznam uporabljenih piktogramov/simbolov

|  |  |   |   |
|--|--|---|---|
|    | <p><b>NEVARNOST!</b> – Označuje nevarnost z visoko stopnjo tveganja, ki lahko povzroči smrt ali hude telesne poškodbe, če se ji ne izognete (npr. nevarnost zadušitve)</p>           |    | <p>Izmenični tok/napetost</p>   |
|    | <p><b>OPOZORILO!</b> – Označuje nevarnost s srednjo stopnjo tveganja, ki lahko povzroči smrt ali hude telesne poškodbe, če se ji ne izognete (npr. nevarnost električnega udara)</p> |    | <p>Zaščita pred prahom in brizganjem (IP54) za delovne LED-reflektorje (razen vtičnice)</p> |
|    | <p><b>PREVIDNO!</b> – Označuje nevarnost z nizko stopnjo tveganja, ki lahko povzroči lažje do srednje hude telesne poškodbe, če se ji ne izognete (npr. nevarnost opeklin)</p>       |    | <p>Zaščita pred brizganjem (samo vtičnica)</p>  |
|    | <p><b>POZOR!</b> – Opozarja pred morebitno materialno škodo (npr. nevarnost kratkega stika)</p>  |    | <p>Zaščita pred škropljenjem (samo vtičnica)</p>  |
|    | <p><b>INFORMACIJE:</b> Ta simbol s signalno besedo »Informacije« nudi nadaljnje koristne informacije.</p>  |    | <p>Dolžina priključnega kabla: 3 m</p>  |
|  | <p>Najmanjša razdalja do osvetljenega materiala</p>  |  | <p>Izdelek je zasnovan tako, da prenese močne mehanske obremenitve</p>                      |
|  | <p>Ni primeren za osvetljavo prostorov v gospodinjstvu</p>   |  | <p>Varnostna navodila<br/>Navodila za ravnanje</p>  |
|  | <p>Znak CE potrjuje skladnost z direktivami EU, ki veljajo za izdelek.</p>   |  | <p>PREVIDNO. Vroča površina!</p>  |

## DELOVNI LED-REFLEKTOR

### ● Kratka navodila

Pri tem dokumentu gre za skrajšano tiskano različico celotnih navodil za uporabo. S skeniranjem kode QR prispete neposredno na stran parkside-diy.com. Izberite svojo državo in prek iskalne maske poiščite navodila za uporabo. Z vnosom številke izdelka (IAN) 500080\_2504 prispete do navodil za uporabo tega izdelka. Kratka navodila so sestavni del tega izdelka. Preden začnete izdelek uporabljati, se seznanite z vsemi navodili za uporabo in varnostnimi navodili. Skrbno shranite kratka navodila in ob predaji izdelka tretji osebi priložite tudi vso dokumentacijo.

### ● Predvidena uporaba

- Ta izdelek je primeren za uporabo v težkih razmerah.
- Ta izdelek je primeren samo za zasebno uporabo na prostem.
- Ta izdelek ni primeren za komercialne ali druge namene.

### ● Tehnični podatki

| Model:                     | HG12248   | HG12248-FR | HG12248-BS                              | HG12248-CH                               |
|----------------------------|---|------------|---|--|
| Vhodna napetost:           | 230 V~, 50 Hz   |            |   |  |
| Skupna moč:                | 43,5 W  |            |   |  |
| Zaščitni razred:           | I   |            |   |  |
| Izhodna moč prek vtičnice: | najv. 2500 W  |            |   | najv. 2300 W                             |
| Mere:                      | pribl.<br>25,8 cm × 26 cm × 8 cm<br>(HG12248)<br>pribl.<br>25,8 cm × 26 cm × 7 cm<br>(HG12248-FR) |            | pribl.<br>25,8 cm ×<br>26 cm ×<br>12 cm | pribl.<br>25,8 cm ×<br>26 cm ×<br>9,5 cm |

-  Ta izdelek ni primeren za osvetljavo prostora v gospodinjstvu.

### ● Obseg dobave

- 1 Delovni LED-reflektor
- 1 Navodila za uporabo

### ● Seznam delov

Pred branjem odprite stran s slikami in se nato seznanite z vsemi funkcijami naprave.

#### **Slika A, B, C, D:**

- 1 Ročaj
- 2 Pokrov vtičnice
- 3 Vtičnica
- 4 Stikalo za vklop/izklop
- 5 Stojalo
- 6 LED plošča
- 7 Zvezdasti vijak
- 8 Priključni kabel z električnim vtičem

#### **Slika D:**

- 2a Zaklep

| Model:               |                           | HG12248                    | HG12248-FR          | HG12248-BS          | HG12248-CH        |
|----------------------|---------------------------|----------------------------|---------------------|---------------------|-------------------|
| Masa:                |                           | pribl. 1300 g              |                     |                     |                   |
| Površina projekcije: |                           | pribl. 450 cm <sup>2</sup> |                     |                     |                   |
| Certifikat:          |                           | GS                         | –                   | –                   | –                 |
| Vrsta zaščite        | Izdelek (razen vtičnice): | IP54 <sup>1</sup>          | IP54 <sup>1,3</sup> | IP54 <sup>1,3</sup> | IP54 <sup>1</sup> |
|                      | Vtičnica:                 | IPX4 <sup>2</sup>          | IPX4 <sup>2,4</sup> | IPX4 <sup>2,5</sup> | IPX5 <sup>6</sup> |

Ta izdelek vsebuje vir svetlobe razredom energijske učinkovitosti »F«.

- 1 Zaščita pred prahom/zaščita pred brizganjem
- 2 Zaščita pred škropljenjem
- 3 Električni vtič samo za uporabo v notranjih prostorih
- 4 Samo, ko je pokrov vtičnice zaprt (brez priključenega električnega vtiča)
- 5 Samo, ko je pokrov vtičnice zaprt
- 6 Zaščita pred škropljenjem



## Splošna varnostna navodila

**PRED UPORABO IZDELKA SE SEZNANITE Z VSEMI VARNOSTNIMI NAVODILI IN NAVODILI ZA UPORABO! ČE IZDELEK PREDATE DRUGIM, PRILOŽITE TUDI VSE DOKUMENTE!**



### **⚠ OPOZORILO! NEVARNOST SMRTI IN NESREČ ZA DOJENČKE TER OTROKE!**

Otrok ne pustite nenadzorovanih z embalažnim materialom. Ne pustite otrokom blizu embalažnega materiala.

- To napravo lahko uporabljajo otroci, starejši od 8 let in osebe s fizičnimi, motoričnimi in psihičnimi motnjami ali premalo izkušenj in znanja, če se jih nadzira ali če dobijo navodila o varni uporabi naprave in, če razumejo vključene nevarnosti. Otrok ne pustite, da se igrajo z napravo. Otroci brez nadzora naprave ne smejo opravljati čiščenja ali vzdrževanja.

- Ta izdelek ni igrača in ga je treba hraniti izven dosega otrok. Otroci niso seznanjeni z nevarnostmi pri ravnanju z električnimi napravami.

### **⚠ NEVARNOST! Nevarnost zadušitve!**

Otroci lahko pogoltnjejo priložene majhne dele (npr. vijake) in se z njimi zadušijo. Otroke med montažo držite stran od delovnega območja.

- Izdelka ne uporabljajte, kadar so vidne poškodbe.
- Izdelka nikoli ne potapljajte v vodo ali druge tekočine!
- Izdelka ne spreminjajte ali popravljajte. Vgrajenega modula LED in vgrajenega gonilnika LED ni mogoče zamenjati.
- Če lučke LED prenehajo delovati ob koncu življenjske dobe, je treba zamenjati celoten izdelek.
- Priključnega kabla tega izdelka ni mogoče zamenjati. Če je priključni kabel poškodovan, morate izdelek odstraniti.



## Smrtna nevarnost zaradi električnega udara

- Pred priključitvijo na električno omrežje preverite, ali je izdelek poškodovan. Izdelka ne uporabljajte, če opazite kakršne koli poškodbe.
- Priključni kabel zaščitite pred ostrimi robovi, mehanskimi obremenitvami in vročimi površinami.
- Pred čiščenjem izvlecite električni vtič iz vtičnice.
- Izdelek izključite iz napajanja, če ga ne boste uporabljali dlje časa (npr. med počitnicami).
- Pred uporabo se prepričajte, ali obstoječa omrežna napetost ustreza zahtevani delovni napetosti izdelka (230 V~, 50 Hz). V nasprotnem primeru izdelka ne uporabljajte.

**⚠ PREVIDNO! Nevarnost opeklin!** Da bi preprečili opekline, se pred dotikom prepričajte, da je izdelek izključen in se je vsaj 15 minut ohlajal. Izdelek se lahko zelo segreje.

- Dostopna površina se med delovanjem svetilke močno segreje.



**NEVARNOST POŽARA!** Izdelek postavite tako, da je najmanj 1,0 meter oddaljen od materiala, ki ga je treba osvetliti. Prekomeeren razvoj toplote lahko povzroči požar.

- **⚠ OPOZORILO!** Ne vklopite luči, ko je izdelek usmerjen na vnetljivo površino. Osvetljena površina se lahko pregreje ali vname.
- Na ali v bližino izdelka ne postavljajte gorečih sveč ali drugih odprtih plamenov.

- Izdelka ne uporabljajte blizu virov toplote, kot so na primer radiatorji ali druge naprave, ki oddajajo toploto.
- Izdelek je dovoljeno uporabljati samo z vgrajeno LED predstikalno napravo.
- Izdelek bo še vedno porabil majhno količino energije, tudi če je izklopljen, vendar priključen na napajanje. Za popoln izklop po uporabi izvlecite električni vtič iz vtičnice.
- Električni vtič lahko priključite le v ustrezno vtičnico z enako stopnjo zaščite IP, da se ohrani stopnja zaščite pred prahom/vodo (samo HG12248-BS; električni vtič samo za uporabo v notranjih prostorih).
- Svetilk ne priključujte drugo za drugo.
- Izdelek lahko obesite ali pa ga postavite na ravno, stabilno površino, npr. na tla ali mizo.
- Izdelek se ne sme uporabljati kot ročna svetilka.
- Izdelka ne montirajte na steno ali strop. Izdelek lahko uporabljate samo na način, opisan v teh navodilih za uporabo.

## ● Namestitvev

### ● Odstranjevanje izdelka iz embalaže

1. Odstranite izdelek iz embalaže. Z izdelka odstranite ves material embalaže in zaščitne folije.
2. Preverite, ali so priloženi vsi opisani deli (glejte razdelek »Obseg dobave«).
3. Preverite, ali so izdelek in vsi deli v dobrem stanju. Če opazite poškodbo ali okvaro, izdelka ne uporabljajte, ampak ravnajte, kot je opisano v poglavju »Garancijski list«.

## ● Postavitev izdelka

(Sl. E, F)

**⚠ PREVIDNO! Nevarnost telesnih poškodb!** Bodite pozorni na položaj rok, medtem ko odpirate ali zapirate stojalo [5]. Obstaja nevarnost ukleščenja prstov.

1. Odvijte oba zvezdasta vijaka [7].
2. Stojalo [5] odprite do konca.
3. Dobro zategnite oba zvezdasta vijaka [7].
4. Izdelek postavite na stabilno in ravno površino.
5. Preverite stabilnost izdelka.

## ● Uporaba

### ● Vkllop/izkllop izdelka

**⚠ POZOR! Nevarnost grotne škode!** Ko električni vtič priključite v vtičnico, ne premikajte priključnega kabla [8] izdelka. Obstaja nevarnost zdrsa ali prevračanja izdelka.

- ① **INFORMACIJE:** Ko izdelek uporabljate na prostem, povežite električni vtič [8] z vtičnico IPX4.
- Električni vtič [8] vtaknite v primerno vtičnico.
  - Vkllop:** Pritisnite stikalo za vklop/izkllop [4] v položaj **I** (normalna svetlost) ali **II** (najv. svetlost).
  - Izkllop:** Pritisnite stikalo za vklop/izkllop [4] v položaj **O**.

### ● Priključitev zunanje naprave v vtičnico

**⚠ OPOZORILO! Nevarnost požara!** Ne priključujte naprave, katere skupna moč presega 2500 W (HG12248/HG12248-FR/HG12248-BS) oz. 2300 W (HG12248-CH).

**⚠ OPOZORILO! Nevarnost električnega udara!** Če napravo priključujete z vtičem, ki ni vodotesen, lahko v izdelek vdre voda. Če izdelek uporabljate na prostem, se prepričajte, ali ima naprava, ki jo boste priključili v vtičnico [3], vodotesen električni vtič.

### Za HG12248/HG12248-FR:

- Vtičnica [3] je zaščitena samo v skladu z IPX4.
- Priključujte samo ustrezen vtič IPX4, ki je primeren za uporabo na prostem.

### Za HG12248-BS:

1. Odprite pokrov vtičnice [2].
2. Električni vtič naprave povežite z vtičnico [3].
3. Zaprite pokrov vtičnice [2].
4. Zapahnite pokrov vtičnice [2] z zaklepom [2a].

### Za HG12248-CH:

- Vtičnica [3] je zaščitena samo v skladu z IPX5.
  - Priključujte samo ustrezen vtič IPX5, ki je primeren za uporabo na prostem.
1. Odprite pokrov vtičnice [2].
  2. Električni vtič naprave povežite z vtičnico [3].
  3. Po uporabi izvlcite električni vtič naprave iz vtičnice [3]. Zaprite pokrov vtičnice [2].

## ● Čiščenje

- Izdelka nikoli ne potaplajte v vodo ali druge tekočine. V nasprotnem primeru se izdelek lahko poškoduje.
- Pred čiščenjem:
  - Električni vtič [8] izključite iz vtičnice.
  - Izdelek pustite, da se ohladi.

– Zaprite pokrov vtičnice .

- Izdelek očistite z rahlo navlaženo krpo, ki ne pušča vlaken, in blagim detergentom.

## ● **Odstranjanje**

Embalaza je narejena iz okolju primernih materialov, ki jih lahko oddate za recikliranje na lokalnih zbirališčih odpadkov.



Upoštevajte oznake embalažnih materialov za ločevanje odpadkov, ki so označene s kraticami (a) in številkami (b) z naslednjim pomenom: 1–7: umetne mas/

20–22: papir in karton/80–98: vezni materiali.

### **Izdelek:**



O možnostih odstranjanja odsluženega izdelka se lahko pozanimате pri svoji občinski ali mestni upravi.



Ko je vaš izdelek dotrajan, ga zaradi varovanja okolja ne odvrzite med gospodinske odpadke, temveč ga oddajte na ustreznem zbirališču tovrstnih odpadkov. O zbirnih mestih in njihovih delovnih časih se lahko pozanimате pri svoji pristojni občinski upravi.

### **Pooblaščen serviser:**

OWIM GmbH & Co. KG  
Stiftsbergstraße 1  
74167 Neckarsulm  
NEMČIJA

Servisna telefonska številka: 080 080917

### **Garancijski list**

1. S tem garancijskim listom OWIM GmbH & Co. KG, Stiftsbergstraße 1, 74167 Neckarsulm, Nemčija jamčimo, da bo izdelek v garancijskem roku ob normalni in pravilni uporabi brezhibno deloval in se zaveujemo, da bomo ob izpolnjenih spodaj navedenih pogojih odpravili morebitne pomanjkljivosti in okvare zaradi napak v materialu ali izdelavi oziroma po svoji presoji izdelek zamenjali ali vrnil kupnino.
2. Garancija je veljavna na ozemlju Republike Slovenije.
3. Garancijski rok za proizvod je 3 leta od datuma izročitve blaga. Datum izročitve blaga je razviden iz računa.
4. Če izdelek ne izpolnjuje specifikacij ali nima lastnosti, navedenih v garancijskem listu ali oglaševalskem sporočilu, lahko potrošnik najprej zahteva odpravo napak. O napaki mora potrošnik obvestiti proizvajalca ali pooblaščen servis (kontaktna številka in elektronski naslov navedena zgoraj) in zahtevati odpravo napak. Kupec je dolžan ob uveljavljanju zahtevka predložiti garancijski list in račun, kot potrdilo in dokazilo o nakupu ter dnevu izročitve blaga. Svetujemo vam, da pred tem natančno preberete navodila o sestavi in uporabi izdelka.
5. Rok za odpravo napake je 30 dni od dneva, ko je proizvajalec ali pooblaščen servis prejel zahtevo za odpravo napake. Če napake v tem roku niso odpravljene, mora proizvajalec potrošniku brezplačno zamenjati blago z enakim, novim in brezhibnim blagom. Rok se lahko zaradi narave in kompleksnosti blaga, narave in resnosti neskladnosti ter napora, ki je potreben za dokončanje popravila ali zamenjave podaljša za najkrajši čas, ki je potreben za dokončanje popravila, vendar največ za 15 dni. O

- številu dni podaljšanege roka in razlogih za podaljšanje mora biti potrošnik obveščen pred potekom 30 dnevnega roka za odpravo napak.
6. Če v roku 30 dni oz. v primeru podaljšanja v roku 45 dni blago ni popravljeno ali blago ni zamenjano z novim, lahko potrošnik od proizvajalca zahteva vračilo celotne kupnine ali zahteva sorazmerno znižanje kupnine. Sorazmerno znižanje kupnine je sorazmerno zmanjšanju vrednosti blaga, ki ga je potrošnik prejel, v primerjavi z vrednostjo, ki bi jo imelo blago, če bi bilo skladno.
  7. Če se neskladnost pojavi v manj kot 30 dneh od dobave blaga, lahko potrošnik ob predložitvi blaga od proizvajalca takoj zahteva vračilo plačanega zneska.
  8. Proizvajalec oziroma pooblaščen servis lahko potrošniku za čas popravila blaga, za katero je bila izdana obvezna garancija, zagotovi brezplačno uporabo podobnega blaga. Če proizvajalec potrošniku ne zagotovi nadomestnega blaga v začasno uporabo, ima potrošnik pravico uveljavljati škodo, ki jo je utrpel, ker blaga ni mogel uporabljati od trenutka, ko je zahteval popravilo ali zamenjavo, do njune izvršitve.
  9. Stroške za material, nadomestne dele, delo, prenos in prevoz izdelkov, ki nastanejo pri odpravljanju okvar oziroma nadomestitvi blaga z novim, krije proizvajalec.
  10. V primeru zamenjave blaga ali zamenjave bistvenega dela blaga z novim se potrošniku izda nov garancijski list.
  11. V primeru, da proizvod popravlja nepooblaščen servis ali nepooblaščen oseba, kupec ne more uveljavljati zahtevkov iz te garancije.
  12. Vzroki za okvaro oziroma nedelovanje izdelka morajo biti lastnosti stvari same in ne vzroki, ki so zunaj proizvajalčeve oziroma prodajalčeve sfere. Kupec ne more uveljavljati zahtevkov iz te garancije, če se ni držal priloženih navodil za sestavo in uporabo izdelka ali če je izdelek kakorkoli spremenjen ali nepravilno vzdrževan.
  13. Proizvajalec zagotavlja proti plačilu popravilo, vzdrževanje blaga, nadomestne dele in priklopne aparate vsaj tri leta po poteku garancijskega roka.
  14. Obrabni deli oz. potrošni material so izvzeti iz garancije.
  15. Vsi potrebni podatki za uveljavljanje garancije in podatki, ki identificirajo blago za katerega velja garancija se nahajajo na dveh ločenih dokumentih (garancijski list, račun).
  16. Ta garancija proizvajalca ne izključuje zakonske pravice potrošnika, da zoper prodajalca v primeru neskladnosti blaga brezplačno uveljavlja jamčevalne zahtevke. Ta garancija prav tako ne izključuje pravic potrošnika, ki izhajajo iz obveznega jamstva za skladnost blaga.

Prodajalec:

Lidl Slovenija d.o.o. k.d., Pod lipami 1, SI-1218 Komenda

## ● Postopek pri uveljavljanju garancije

Za zagotavljanje hitre obdelave vaše zadeve sledite naslednjim napotkom:

Za vse poizvedbe imejte pripravljeni potrdilo o nakupu in številko izdelka (IAN 500080\_2504) kot dokazilo o nakupu.

Številka izdelka je navedena na tipski ploščici na izdelku, gravuri na izdelku, naslovnem listu vaših navodil (spodaj levo) ali nalepki na hrbtini ali spodnji strani izdelka.

Če pride do napak v delovanju ali drugih pomanjkljivosti, se najprej obrnite na spodaj navedeni servisni oddelek po telefonu ali e-pošti.

Izdelek, ki je označen za pokvarjenega, lahko nato s priložitvijo računa (potrdila o nakupu) ter z navedbo pomanjkljivosti in kdaj je do nje prišlo brezplačno pošljete na navedeni servisni naslov.



Na strani parkside-diy.com lahko preberete in prenesete ta priročnik in še veliko drugih. S to kodo QR prispete neposredno na stran parkside-diy.com. Izberite svojo državo in prek iskalne maske poiščite navodila za uporabo. Z vnosom številke izdelka (IAN) 500080\_2504 prispete do navodil za uporabo tega izdelka.

## ● **Servis**

### **SI Servis Slovenija**

Tel.: 080081400

















Kontaktni obrazec na *parkside-diy.com*

**IAN 500080\_2504**



|  |        |    |
|--|--------|----|
| <b>Seznam použitých piktogramů a symbolů</b> ..... | Strana | 31 |
| <b>Krátký návod</b> .....                          | Strana | 32 |
| Použití ke stanovenému účelu .....                 | Strana | 32 |
| Rozsah dodávky .....                               | Strana | 32 |
| Seznam dílů .....                                  | Strana | 32 |
| Technické údaje .....                              | Strana | 32 |
| <b>Všeobecné bezpečnostní pokyny</b> .....         | Strana | 33 |
| <b>Uvedení do provozu</b> .....                    | Strana | 35 |
| Vybalte výrobek .....                              | Strana | 35 |
| Instalace výrobku .....                            | Strana | 35 |
| <b>Použití</b> .....                               | Strana | 35 |
| Zapnutí a vypnutí výrobku .....                    | Strana | 35 |
| Připojte externí přístroj k zásuvce .....          | Strana | 35 |
| <b>Čištění</b> .....                               | Strana | 36 |
| <b>Zlikvidování</b> .....                          | Strana | 36 |
| <b>Záruka</b> .....                                | Strana | 36 |
| Postup v případě uplatňování záruky .....          | Strana | 36 |
| <b>Servis</b> .....                                | Strana | 37 |

## Seznam použitých piktogramů a symbolů

|  |  |   |  |
|--|--|---|--|
|    | <p><b>NEBEZPEČÍ!</b> – Označuje ohrožení s vysokým stupněm rizika, které má, pokud se mu nezabrání, za následek smrt nebo těžké zranění (např. nebezpečí udušení)</p>                        |    | <p>Střídavý proud/napětí</p>   |
|    | <p><b>VAROVÁNÍ!</b> – Označuje nebezpečí se středním stupněm rizika, které může mít, pokud se mu nezabrání, za následek těžké zranění nebo smrt (např. riziko úrazu elektrickým proudem)</p> |    | <p>Odolný vůči prachu a stříkající vodě (IP54) pro pracovní LED reflektor (s výjimkou zásuvek)</p> |
|    | <p><b>OPATRNĚ!</b> – Označuje ohrožení s nízkým stupněm rizika, které může mít, pokud se mu nezabrání, za následek lehké až střední zranění (např. nebezpečí opaření)</p>                    |    | <p>Odolný proti stříkající vodě (pouze zásuvka)</p>  |
|    | <p><b>VÝSTRAHA!</b> – Varuje před možným poškozením majetku (např. nebezpečí zkratu)</p>   |    | <p>Odolný proti vodním proudům (pouze zásuvka)</p>   |
|    | <p><b>INFORMACE:</b> Tento symbol se signálním slovem „Informace“ poskytuje další užitečné informace.</p>  |    | <p>Délka přípojného vedení: 3 m</p>  |
|  | <p>Minimální odstup k osvětlovanému materiálu</p>  |  | <p>Tento výrobek je navržen tak, aby vydržel vysoká mechanická zatížení</p>                        |
|  | <p>Nevhodné pro osvětlení místností v domácnosti</p>   |  | <p>Bezpečnostní pokyny<br/>Pokyny pro činnost</p>  |
|  | <p>Značka CE potvrzuje shodu se směrnicemi EU, které se na výrobek vztahují.</p>   |  | <p>OPATRNĚ. Horký povrch!</p>  |

# PRACOVNÍ LED REFLEKTOR

## ● Krátký návod

Tento dokument je zkrácenou tištěnou verzí kompletního návodu k obsluze. Naskenováním QR kódu se dostanete přímo na stránky parkside-diy.com. Vyberte svou zemi a vyhledejte návod k obsluze pomocí formuláře k vyhledávání. Zadáním čísla položky (IAN) 500080\_2504 se dostanete k návodu k obsluze Vašeho výrobku. Stručný návod k obsluze je nedílnou součástí tohoto výrobku. Před použitím výrobku se nejdříve seznámte se všemi pokyny k obsluze a s bezpečnostními pokyny. Stručný návod k obsluze si dobře uschovejte a při předání výrobku dalším osobám předejte i všechny dokumenty.

## ● Použití ke stanovenému účelu

- Tento výrobek je vhodný pro použití v náročných podmínkách.
- Výrobek je vhodný výhradně pro soukromé použití ve venkovních prostorách.
- Tento výrobek není určen pro komerční použití nebo jiné aplikace.

## ● Technické údaje

| Model:                     | HG12248       | HG12248-FR | HG12248-BS | HG12248-CH  |
|----------------------------|---------------|------------|------------|-------------|
| Vstupní napětí:            | 230 V~, 50 Hz |            |            |             |
| Celkový příkon:            | 43,5 W        |            |            |             |
| Ochranná třída:            | I             |            |            |             |
| Výstupní výkon ze zásuvky: | max. 2500 W   |            |            | max. 2300 W |

-  Tento výrobek není vhodný k osvětlení místností v domácnosti.

## ● Rozsah dodávky

- 1 Pracovní LED reflektor
- 1 Návod na obsluhu

## ● Seznam dílů

Otevřete před dalším čtením stránku s obrázky a seznámte se se všemi funkcemi výrobku.

### **Obrázek A, B, C, D:**

- 1 Rukojeť
- 2 Kryt zásuvky
- 3 Zásuvka
- 4 Vypínač Zap/Vyp
- 5 Stojánek
- 6 Panel LED
- 7 Šroub s hvězdicovým knoflíkem
- 8 Přípojně vedení se síťovou zástrčkou

### **Obrázek D:**

- 2a Zámek

| Model:  |                          | HG12248                                    | HG12248-FR          | HG12248-BS                           | HG12248-CH                            |
|---|--------------------------|--|---------------------|--------------------------------------|---------------------------------------|
| Rozměry:  |                          | cca<br>25,8 cm × 26 cm × 8 cm<br>(HG12248) |                     | cca<br>25,8 cm ×<br>26 cm ×<br>12 cm | cca<br>25,8 cm ×<br>26 cm ×<br>9,5 cm |
| Hmotnost:   |                          | cca 1300 g                                 |                     |                                      |                                       |
| Projekční plocha:   |                          | cca 450 cm <sup>2</sup>                    |                     |                                      |                                       |
| Certifikace:  |                          | GS   | -                   | -                                    | -                                     |
| Druh krytí  | Výrobek (kromě zásuvky): | IP54 <sup>1</sup>                          | IP54 <sup>1,3</sup> | IP54 <sup>1,3</sup>                  | IP54 <sup>1</sup>                     |
|   | Zásuvka:                 | IPX4 <sup>2</sup>                          | IPX4 <sup>2,4</sup> | IPX4 <sup>2,5</sup>                  | IPX5 <sup>6</sup>                     |
| Tento výrobek obsahuje světelný zdroj energetické účinnosti třídy „F“.  |                          |  |                     |                                      |                                       |
| <ol style="list-style-type: none"> <li>1 Ochrana proti prachu/ochrana proti ostříku</li> <li>2 Ochrana proti ostříku</li> <li>3 Síťová zástrčka pouze pro vnitřní použití</li> <li>4 Pouze v případě, že je kryt zásuvky zavřený (bez zastrčené síťové zástrčky)</li> <li>5 Pouze v případě, že je kryt zásuvky zavřený</li> <li>6 Ochrana proti proudu vody</li> </ol> |                          |  |                     |                                      |                                       |



## Všeobecné bezpečnostní pokyny

**SEZNAMTE SE PŘED POUŽITÍM VÝROBKU SE VŠEMI BEZPEČNOSTNÍMI POKYNY A POKYNY PRO OBSLUHU! KDYŽ PŘEDÁVÁTE TENTO VÝROBEK JINÝM LIDEM, PŘEDEJTE JIM I VŠECHNY DOKUMENTY!**



**VAROVÁNÍ! NEBEZPEČÍ ŽIVOTA A NEHOD PRO KOJENCE A DĚTI!**

Nenechte děti hrát si bez dozoru s balicími materiály. Obalový materiál udržujte vždy mimo dosah dětí.

- Tento výrobek mohou používat děti starší 8 let i osoby se sníženými fyzickými, smyslovými či mentálními

schopnostmi nebo s nedostatkem zkušeností a znalostí, pokud jsou pod dohledem nebo byly poučeny ohledně bezpečného používání výrobku a chápou z toho vyplývající rizika. Nenechte děti hrát si s výrobkem. Čištění a údržbu nesmí provádět děti bez dohledu.

- Tento výrobek není hračka a musí být udržován mimo dosah dětí. Děti si nejsou vědomy nebezpečí spojených se zacházením s elektrickými spotřebiči.
- ⚠ **NEBEZPEČÍ! Riziko udušení!** Děti by mohly spolknout malé dodané části (např. šrouby) a udusit se tím. Udržujte děti během montáže daleko od pracovní plochy.
- Výrobek nepoužívejte, pokud vykazuje viditelná poškození.

- Nikdy neponořujte výrobek do vody nebo jiných kapalin!
- Neprovádějte na výrobku žádné změny nebo opravy. Vestavěný modul LED a vestavěný ovladač LED nelze vyměnit.
- Když LED na konci své životnosti už nefungují, musí být vyměněn celý výrobek.
- Pružné přípojné vedení tohoto výrobku nemůže být nahrazeno. Pokud je přípojné vedení poškozené, musí být výrobek zlikvidován.



### Nebezpečí ohrožení života zásahem elektrickým proudem

- Před každým připojením lampy k síti zkontrolujte výrobek na případná poškození. Nikdy výrobek nepoužívejte, pokud zjistíte jakéhokoliv poškození.
  - Chraňte přípojné vedení před ostrými hranami, mechanickými zatíženími a horkými povrchy.
  - Před čištěním vytáhněte síťovou zástrčku ze zásuvky.
  - Když nebude výrobek delší dobu používán (např. dovolená), odpojte ho od sítě.
  - Před použitím se ujistěte, že napětí sítě, které je k dispozici, odpovídá požadovanému provoznímu napětí výrobku (230 V~, 50 Hz). Pokud tomu tak není, výrobek nepoužívejte.
- ⚠ OPATRNĚ! Riziko popálení!** Abyste zabránili popáleninám, ujistěte se, že je výrobek vypnut a ochlazován po dobu nejméně 15 minut, než se jej dotknete. Výrobek se může velmi zahřát.
- Přístupný povrch se velmi ohřeje, pokud je lampa v provozu.



**NEBEZPEČÍ POŽÁRU!** Postavte výrobek tak, aby byl alespoň 1,0 metru od materiálu, který má být osvětlen. Nadměrný výkon tepla může vést k požáru.

- **⚠ VAROVÁNÍ!** Nezapínejte světlo, když je výrobek namířen na hořlavý povrch. Ozařovaný povrch by se mohl přehřát a vznítit.
- Nestavte hořící svíčky nebo jiné otevřené plameny na výrobek nebo v jeho blízkosti.
- Výrobek nepoužívejte v blízkosti zdrojů tepla, např. radiátorů nebo jiných zařízení, která vydávají teplo.
- Výrobek je třeba používat pouze s vestavěným LED předřadníkem.
- Výrobek bude i nadále vykazovat nízkou spotřebu, i když je výrobek vypnutý, ale je připojen k napájení. Chcete-li ho zcela vypnout, odstraňte síťovou zástrčku ze zásuvky.
- Síťovou zástrčku lze připojit pouze k odpovídající zásuvce se stejným stupněm krytí IP, aby byl zachován stupeň ochrany proti prachu/vodě (pouze HG12248-BS; síťová zástrčka pouze pro vnitřní použití).
- Svítidla nesmí být zapojena do série.
- Výrobek můžete buď zavěsit, nebo jej umístit na rovný, stabilní povrch, například na podlahu nebo stůl.
- Výrobek nesmí být používán jako ruční svítlna.
- Nemontujte výrobek na stěnu nebo na strop. Výrobek smí být používán pouze tak, jak je popsáno v tomto návodu na obsluhu.

## ● Uvedení do provozu

### ● Vybalte výrobek

1. Vyjměte výrobek z obalu. Odstraňte veškerý obalový materiál a ochranné fólie.
2. Zkontrolujte, zda jsou k dispozici všechny díly a zda je rozsah dodávky kompletní (viz „Rozsah dodávky“).
3. Zkontrolujte, zda jsou výrobek a všechny díly v dobrém stavu. Pokud zjistíte jakékoli poškození nebo závadu, výrobek nepoužívejte, ale postupujte podle popisu v kapitole „Záruka“.

### ● Instalace výrobku

(Obr. E, F)

**⚠ OPATRNĚ! Riziko zranění!** Dávejte pozor na polohu svých rukou, když stojánek [5] rozkládáte nebo skládáte dohromady. Hrozí nebezpečí rozdrčení prstů.

1. Povolte oba šrouby s hvězdicovým knoflíkem [7].
2. Rozložte stojánek [5] až na doraz.
3. Šrouby s hvězdicovým knoflíkem [7] dotáhněte.
4. Postavte výrobek na stabilní a vodorovný povrch.
5. Zkontrolujte stabilitu výrobku.

### ● Použití

#### ● Zapnutí a vypnutí výrobku

**⚠ VÝSTRAHA! Riziko věcných škod!** Nepohybujte přípojným vedením [8] výrobku poté, co jste zastrčili síťovou zástrčku do zásuvky. Existuje riziko, že výrobek sklouzne nebo se převrátí.

**ⓘ INFORMACE:** Síťovou zástrčku [8] zapojte do zásuvky IPX4 při používání výrobku venku.

- Spojte síťovou zástrčku [8] s vhodnou zásuvkou.
- Zapnutí:** Stlačte vypínač Zap/Vyp [4] do polohy **I** (normální jas) nebo **II** (max. jas).
- Vypnutí:** Stlačte vypínač Zap/Vyp [4] do polohy **O**.

#### ● Připojte externí přístroj k zásuvce

**⚠ VAROVÁNÍ! Riziko požáru!** Nepřipojujte přístroj, jehož celková spotřeba energie přesahuje 2500 W (HG12248/HG12248-FR/HG12248-BS) nebo 2300 W (HG12248-CH).

**⚠ VAROVÁNÍ! Nebezpečí úrazu elektrickým proudem!** Voda může proniknout do výrobku, pokud připojíte zařízení s nevodotěsnou zástrčkou. Používáte-li výrobek venku, ujistěte se, že je přístroj připojený k síťové zásuvce [3] vybaven vodotěsnou síťovou zástrčkou.

#### **Pro HG12248/HG12248-FR:**

- Zásuvka [3] je chráněna pouze podle IPX4.
- Zastrčte pouze odpovídající zástrčku IPX4 pro venkovní použití.

#### **Pro HG12248-BS:**

1. Otevřete kryt zásuvky [2].
2. Připojte síťovou zástrčku svého přístroje do zásuvky [3].
3. Zavřete kryt zásuvky [2].
4. Kryt zásuvky [2] zajistěte zámkem [2a].

#### **Pro HG12248-CH:**

- Zásuvka [3] je chráněna pouze podle IPX5.
- Zastrčte pouze odpovídající zástrčku IPX5 pro venkovní použití.

1. Otevřete kryt zásuvky [2].
2. Připojte síťovou zástrčku svého přístroje do zásuvky [3].
3. Po použití vytáhněte síťovou zástrčku svého přístroje ze zásuvky [3]. Zavřete kryt zásuvky [2].

## ● Čištění

- Nikdy neponořujte výrobek do vody nebo do jiných kapalin. Jinak může být výrobek poškozen.
- Před čištěním:
  - Vytáhněte síťovou zástrčku [8] ze zásuvky.
  - Nechte výrobek ochladit.
  - Zavřete kryt zásuvky [2].
- Přístroj čistěte nežmolující, lehce navlhčeným hadříkem a jemným čisticím prostředkem.

## ● Zlikvidování

Obal se skládá z ekologických materiálů, které můžete zlikvidovat prostřednictvím místních sběrů recyklovatelných materiálů.



Při třídění odpadu se řiďte podle označení obalových materiálů zkratkami (a) a čísly (b), s následujícím významem: 1–7: umělé hmoty/20–22: papír a lepenka/80–98: složené látky.

## Výrobek:



O možnostech likvidace vysloužilých zařízení se informujte u správy vaší obce nebo města.



V zájmu ochrany životního prostředí vysloužilý výrobek nevyhazujte do domovního odpadu, ale předejte k odborné likvidaci. O sběrnách a jejich otevíracích hodinách se můžete informovat u příslušné správy města nebo obce.

## ● Záruka

Výrobek byl vyroben podle přísných směrnic kvality a před dodáním pečlivě otestován. V případě materiálních nebo výrobních vad máte zákonná práva vůči prodejci výrobku. Vaše zákonná práva nejsou níže uvedenou zárukou nijak omezená.

Záruka na tento výrobek je 3 roky od data zakoupení. Záruční doba začíná dnem zakoupení. Originál dokladu o zakoupení si uschovejte na bezpečném místě, protože tento doklad je vyžadován jako doklad o koupi.

Jakékoli poškození nebo závady, které se vyskytly již v okamžiku nákupu, musí být nahlášeny ihned po vybalení výrobku.

Pokud se u výrobku během 3 let od data zakoupení projeví vada materiálu nebo výrobní vada, pak vám ho podle naší volby bezplatně opravíme nebo vyměníme. Záruční doba se po uznané reklamaci neprodlužuje. To platí také pro vyměněné a opravené díly.

Tato záruka je neplatná, pokud byl výrobek poškozený nebo nesprávně používáný a nebo udržovaný.

Záruka se kryje na materiálové a výrobní vady. Tato záruka se nevztahuje na díly výrobku, které podléhají běžnému opotřebení, a tím platí jako opotřebitelné díly (např. baterie, hadice, inkoustové barevné patrony), ani se nevztahuje na poškození rozbitných dílů, např. spínačů nebo dílů ze skla.

## ● Postup v případě uplatňování záruky

V zájmu rychlého zpracování Vašeho požadavku se řiďte následujícími pokyny:

Pro všechny požadavky si uschovejte pokladní stvrzenku jako doklad o nákupu a číslo položky (IAN 500080\_2504).

Číslo položky najdete na typovém štítku, je vyryto na výrobku, je uvedeno na titulní stránce Vašeho návodu (vlevo dole) nebo je na nálepce na zadní nebo spodní straně výrobku.

Při poruchách funkce nebo jiných závadách nejdříve kontaktujte telefonicky nebo e-mailem níže uvedené servisní oddělení.

Na adresu servisu, kterou Vám sdělíme, můžete zdarma odeslat pouze výrobek, který byl zaznamenaný jako vadný, a to spolu s pokladním dokladem (stvrzenkou), popisem závady a uvedením doby, kdy k závadě došlo.



Na stránkách [parkside-diy.com](http://parkside-diy.com) najdete tuto a celou řadu dalších příruček k nahlédnutí a ke stažení. Pomocí tohoto QR kódu se dostanete přímo na stránky [parkside-diy.com](http://parkside-diy.com). Vyberte svou zemi a vyhledejte návod k obsluze pomocí formuláře k vyhledávání. Zadáním čísla položky (IAN) 500080\_2504 se dostanete k návodu k obsluze Vašeho výrobku.

## ● Service

### **Service Česká republika**

Tel.: 800023611

Kontaktní formulář je zapnutý

















[parkside-diy.com](http://parkside-diy.com)

**IAN 500080\_2504**



|  |        |    |
|--|--------|----|
| <b>Zoznam použitých piktogramov/symbolov</b> ..... | Strana | 39 |
| <b>Krátky návod</b> .....                          | Strana | 40 |
| Použitie v súlade s určením .....                  | Strana | 40 |
| Rozsah dodávky .....                               | Strana | 40 |
| Zoznam častí .....                                 | Strana | 40 |
| Technické údaje .....                              | Strana | 40 |
| <b>Všeobecné bezpečnostné upozornenia</b> .....    | Strana | 41 |
| <b>Uvedenie do prevádzky</b> .....                 | Strana | 43 |
| Vybalenie produktu .....                           | Strana | 43 |
| Inštalácia produktu .....                          | Strana | 43 |
| <b>Použitie</b> .....                              | Strana | 43 |
| Zapnutie a vypnutie produktu .....                 | Strana | 43 |
| Zapojenie externého prístroja do zásuvky .....     | Strana | 43 |
| <b>Čistenie</b> .....                              | Strana | 44 |
| <b>Likvidácia</b> .....                            | Strana | 44 |
| <b>Záruka</b> .....                                | Strana | 44 |
| Postup v prípade poškodenia v záruke .....         | Strana | 45 |
| <b>Servis</b> .....                                | Strana | 45 |

## Zoznam použitých piktogramov/symbolov

|  |   |   |  |
|--|---|---|--|
|    | <p><b>NEBEZPEČENSTVO!</b> – Označuje nebezpečenstvo s vysokým stupňom rizika, ktoré bude mať za následok smrť alebo vážne zranenie, ak sa mu nevyhnete (napr. nebezpečenstvo zadusenía)</p>             |    | <p>Striedavý prúd/striedavé napätie</p>  |
|    | <p><b>VÝSTRAHA!</b> – Označuje nebezpečenstvo so stredným stupňom rizika, ktoré bude mať za následok smrť alebo vážne zranenie, ak sa mu nevyhnete (napr. nebezpečenstvo zásahu elektrickým prúdom)</p> |    | <p>Odolné voči prachu a striekajúcej vode (IP54) pre pracovné reflektory LED (okrem zásuvky)</p> |
|    | <p><b>POZOR!</b> – Označuje nebezpečenstvo s nižším stupňom rizika, ktoré bude mať za následok ľahké až stredne ťažké zranenie, ak sa mu nevyhnete (napr. nebezpečenstvo obarenia)</p>                  |    | <p>Odolné voči striekajúcej vode (len zásuvka)</p>   |
|    | <p><b>OPATRNE!</b> – Varuje pred potenciálnymi materiálnymi škodami (napr. riziko skratu)</p>   |    | <p>Odolné voči prúdu vody (len zásuvka)</p>  |
|   | <p><b>INFORMÁCIA:</b> Tento symbol so signálnym slovom „Informácia“ ponúka ďalšie užitočné informácie.</p>  |   | <p>Dĺžka napájacieho kábla: 3 m</p>  |
|  | <p>Minimálna vzdialenosť od osvetleného materiálu</p>   |  | <p>Produkt je koncipovaný tak, aby odolal silnému mechanickému zaťaženiu</p>                     |
|  | <p>Nie je vhodný na osvetlenie miestnosti v domácnosti</p>  |  | <p>Bezpečnostné upozornenia<br/>Manipulačné pokyny</p>   |
|  | <p>Značka CE potvrdzuje zhodu so smernicami EÚ, ktoré sú relevantné pre produkt.</p>  |  | <p>POZOR. Horúci povrch!</p>   |

# LED PRACOVNÝ REFLEKTOR

## ● Krátky návod

Tento dokument je skrátenou tlačenu verziou celého návodu na obsluhu. Naskenovaním QR kódu prejdete priamo na parkside-diy.com. Vyberte svoju krajinu a pomocou vyhľadávacej masky vyhľadajte návody na obsluhu. Zadaním čísla výrobku (IAN) 500080\_2504 sa dostanete na návod na obsluhu pre svoj výrobok. Krátky návod je súčasťou tohto výrobku. Pred používaním výrobku sa oboznámte so všetkými ovládacími a bezpečnostnými pokynmi. Krátky návod si dobre uschovajte a pri postúpení výrobku tretím osobám s ním odovzdajte aj celú dokumentáciu.

## ● Použitie v súlade s určením

- Tento produkt je vhodný na používanie v drsných podmienkach.
- Tento produkt je vhodný výlučne na súkromné používanie v exteriéroch.
- Tento produkt nie je určený na komerčné alebo iné použitie.
-  Tento produkt nie je vhodný na osvetlenie priestorov v domácnosti.

## ● Technické údaje

| Model:                      | HG12248       | HG12248-FR | HG12248-BS | HG12248-CH  |
|-----------------------------|---------------|------------|------------|-------------|
| Vstupné napätie:            | 230 V~, 50 Hz |            |            |             |
| Celkový príkon:             | 43,5 W        |            |            |             |
| Trieda ochrany:             | I             |            |            |             |
| Výstupný výkon cez zásuvku: | max. 2500 W   |            |            | max. 2300 W |

## ● Rozsah dodávky

- 1 LED pracovný reflektor
- 1 Návod na obsluhu

## ● Zoznam častí

Pred čítaním si otvorte stranu s obrázkami a oboznámte sa so všetkými funkciami produktu.

### **Obrázok A, B, C, D:**

- 1 Rukoväť
- 2 Kryt zásuvky
- 3 Zásuvka
- 4 Vypínač
- 5 Oporná noha
- 6 LED panel
- 7 Hviezdicová skrutka
- 8 Napájací kábel so zástrčkou

### **Obrázok D:**

- 2a Zaisťovací uzáver

| Model:   |                          | HG12248                                       | HG12248-FR          | HG12248-BS                              | HG12248-CH                               |
|--|--------------------------|---|---------------------|---|--|
| Rozmery:   |                          | pribl.<br>25,8 cm × 26 cm × 8 cm<br>(HG12248) |                     | pribl.<br>25,8 cm ×<br>26 cm ×<br>12 cm | pribl.<br>25,8 cm ×<br>26 cm ×<br>9,5 cm |
| Hmotnosť:  |                          | pribl. 1300 g                                 |                     |   |  |
| Projekčná plocha:  |                          | pribl. 450 cm <sup>2</sup>                    |                     |   |  |
| Certifikát:  |                          | GS  | –                   | –                                       | –  |
| Druh krytia  | Produkt (okrem zásuvky): | IP54 <sup>1</sup>                             | IP54 <sup>1,3</sup> | IP54 <sup>1,3</sup>                     | IP54 <sup>1</sup>                        |
|  | Zásuvka:                 | IPX4 <sup>2</sup>                             | IPX4 <sup>2,4</sup> | IPX4 <sup>2,5</sup>                     | IPX5 <sup>6</sup>                        |
| Tento produkt obsahuje zdroj svetla triedy energetickej efektívnosti „F“.  |                          |   |                     |   |  |
| <ol style="list-style-type: none"> <li><sup>1</sup> Ochrana pred prachom/ochrana pred striekajúcou vodou</li> <li><sup>2</sup> Ochrana pred striekajúcou vodou</li> <li><sup>3</sup> Zástrčka iba na používanie v interiéri</li> <li><sup>4</sup> Len pri zatvorenom kryte zásuvky (bez zapojenej zástrčky)</li> <li><sup>5</sup> Len pri zatvorenom kryte zásuvky</li> <li><sup>6</sup> Ochrana pred prúdom vody</li> </ol> |                          |   |                     |   |  |



## Všeobecné bezpečnostné upozornenia

**PRED POUŽITÍM PRODUKTU SA OBOZNÁMTE SO VŠETKÝMI BEZPEČNOSTNÝMI UPOZORNENIAMÍ A POKYNNAMI NA OBSLUHU! KEĎ BUDETE TENTO PRODUKT ODOVZDÁVAŤ ĎALEJ, ODOVZDAJTE AJ KOMPLETNÚ DOKUMENTÁCIU K PRODUKTU!**



**⚠ VÝSTRAHA! NEBEZPEČENSTVO OHROZENIA ŽIVOTA A ÚRAZU PRE DOJČATÁ A DETI!**

Deti nenechávajte bez dozoru v blízkosti obalových materiálov. Obalové materiály odstráňte z dosahu detí.

- Tento produkt môžu používať deti od 8 rokov a osoby so zníženými fyzickými, zmyslovými alebo duševnými schopnosťami alebo s nedostatkom skúseností a vedomostí, ak sú pod dozorom inej osoby alebo boli poučené ohľadom bezpečného používania výrobku a z toho vyplývajúcich nebezpečenstiev. Deti nenechávajte hrať sa s produktom. Čistenie a údržbu nesmú vykonávať deti bez dozoru.
  - Tento produkt nie je hračka a musíte ho skladovať mimo dosahu detí. Deti nedokážu správne zhodnotiť nebezpečenstvá spojené s manipuláciou s elektrickými spotrebičmi.
- ⚠ NEBEZPEČENSTVO! Nebezpečenstvo udusení!** Deti môžu dodané malé

časti (napr. skrutky) prehltnúť a zadusiť sa. Deti musia byť počas montáže v dostatočnej vzdialenosti od pracovnej oblasti.

- Nepoužívajte produkt, ak sú viditeľné poškodenia.
- Produkt neponárajte do vody alebo iných kvapalín!
- Na produkte nevykonávajte žiadne zmeny alebo opravy. Zabudovaný modul LED a zabudované poháňače LED sa nedajú vymeniť.
- Keď LED diódy na konci ich životnosti už nesvietia, musíte vymeniť celý produkt.
- Napájací kábel tohto produktu sa nedá vymeniť. Ak je napájací kábel poškodený, produkt sa musí zlikvidovať.



### **Nebezpečenstvo ohrozenia života elektrickým prúdom**

- Pred každým zapojením do siete skontrolujte produkt, či nie je poškodený. Produkt nikdy nepoužívajte, ak zistíte akékoľvek poškodenie.
- Napájací kábel chráňte pred ostrými hranami, mechanickým zaťažením a horúcimi povrchmi.
- Pred čistením vytiahnite zástrčku zo zásuvky.
- Ak produkt dlhšiu dobu nebudete používať (napr. počas dovolenky), vytiahnite ho z napájania.
- Pred použitím produktu sa uistite, či sa dané sieťové napájanie zhoduje s potrebným prevádzkovým napätím produktu (230 V~, 50 Hz). Ak to tak nie je, produkt nepoužívajte.

### **⚠ POZOR! Nebezpečenstvo popálenia!**

Aby ste zabránili popáleniu, uistite sa, že je produkt vypnutý a nechajte ho chladnúť minimálne 15 minút predtým,

než sa ho dotknete. Produkt môže byť veľmi horúci.

- Prístupné povrchy sú počas prevádzky lampy veľmi horúce.



### **NEBEZPEČENSTVO POŽIARU!**

Produkt nainštalujte tak, aby bol vzdialený minimálne 1,0 metra od osvetleného materiálu. Pôsobenie nadmerného tepla môže spôsobiť vznik požiaru.

- **⚠ VYSTRAHA!** Svetlo nezapínajte, keď je produkt nasmerovaný na horľavý povrch. Osvetlený povrch sa môže prehriať alebo vznietiť.
- Na produkt alebo do blízkosti produktu neumiestňujte žiadne horiace sviečky alebo iný otvorený oheň.
- Produkt nepoužívajte v blízkosti zdrojov tepla, napr. vykurovacích telies alebo iných prístrojov, ktoré vyžarujú teplo.
- Produkt sa môže používať len so zabudovaným predradníkom LED.
- Produkt má mierny príkon aj vtedy, keď je síce vypnutý, ale pripojený ku zdroju napájania. Ak chcete produkt úplne vypnúť, odpojte zástrčku zo zásuvky.
- Zástrčka sa smie zapájať len do príslušnej zásuvky s rovnakým stupňom ochrany IP, aby sa zachoval stupeň ochrany pred prachom/vodou (len HG12248-BS, sieťová zástrčka len do interiérov).
- Svetlá sa nesmú zapájať za sebou.
- Produkt môžete zavesiť alebo ho postaviť na rovný a stabilný povrch, napr. na zem alebo na stôl.
- Produkt sa nesmie používať ako svetidlo do ruky.
- Produkt nemontujte na stenu ani na strop. Produkt sa smie používať iba

podľa popisu v tomto návode na obsluhu.

## ● Uvedenie do prevádzky

### ● Vybalenie produktu

1. Produkt vyberte z obalu. Odstráňte všetok obalový materiál a ochranné fólie.
2. Skontrolujte, či boli dodané všetky časti a či je popísaný rozsah dodávky kompletný (pozri „Rozsah dodávky“).
3. Skontrolujte, či je produkt aj všetky časti v dobrom stave. Ak zistíte, že je niečo poškodené alebo chybné, produkt nepoužívajte a postupujte podľa popisu v kapitole „Záruka“.

### ● Inštalácia produktu

(Obr. E, F)

#### ⚠ **POZOR! Nebezpečenstvo poranenia!**

Počas rozkladania alebo skladania opornej nohy [5] dávajte pozor, kde máte ruky. Hrozí riziko, že si pricviknete prsty.

1. Uvoľnite obe hviezdicové skrutky [7].
2. Opornú nohu [5] vyklopte až na doraz.
3. Dotiahnite obe hviezdicové skrutky [7].
4. Produkt umiestnite na stabilný vodorovný povrch.
5. Skontrolujte stabilitu produktu.

## ● Použitie

### ● Zapnutie a vypnutie produktu

⚠ **OPATRNE! Riziko vecných škôd!** S napájacím káblom [8] produktu po zapojení zástrčky do zásuvky nehýbte. Predstavuje to riziko zošmyknutia alebo prevrátenia produktu.

❗ **INFORMÁCIA:** Ak produkt používate v exteriéri, zástrčku [8] zapojte do IPX4 zásuvky.

- Zástrčku [8] zapojte do vhodnej zásuvky.
- Zapnutie:** Vypínač [4] zatlačte do polohy **I** (normálny jas) alebo **II** (max. jas).
- Vypnutie:** Vypínač [4] zatlačte do polohy **O**.

### ● Zapojenie externého prístroja do zásuvky

#### ⚠ **VÝSTRAHA! Nebezpečenstvo požiaru!**

Nepripájajte žiadne prístroje, ktoré prekračujú celkový príkon 2500 W (HG12248/HG12248-FR/HG12248-BS), resp. 2300 W (HG12248-CH).

#### ⚠ **VÝSTRAHA! Riziko úrazu elektrickým prúdom!**

Ak prístroj zapojíte do vodotesnej zástrčky, do produktu sa môže dostať voda. Ak produkt používate v exteriéri, uistite sa, či má prístroj, ktorý chcete zapojiť do zásuvky [3], vodotesnú zástrčku.

#### **Pre HG12248/HG12248-FR:**

- Zásuvka [3] je chránená len podľa IPX4.
- Zapájajte len príslušnú IPX4 zástrčku vhodnú do exteriéru.

#### **Pre HG12248-BS:**

1. Otvorte kryt zásuvky [2].
2. Zástrčku prístroja zapojte do zásuvky [3].
3. Zatvorte kryt zásuvky [2].
4. Kryt zásuvky [2] uzamknite zaistovacím uzáverom [2a].

#### **Pre HG12248-CH:**

- Zásuvka [3] je chránená len podľa IPX5.

- Zapájajte len príslušnú IPX5 zástrčku vhodnú do exteriéru.

1. Otvorte kryt zásuvky [2].
2. Zástrčku prístroja zapojte do zásuvky [3].
3. Po použití vyťahnite zástrčku prístroja zo zásuvky [3]. Zatvorte kryt zásuvky [2].

## ● Čistenie

- Produkt nikdy neponárajte do vody ani iných kvapalín. V opačnom prípade sa môže poškodiť.
- Pred čistením:
  - Vyťahnite zástrčku [8] zo zásuvky.
  - Produkt nechajte vychladnúť.
  - Zatvorte kryt zásuvky [2].
- Produkt čistite mierne navlhčenou utierkou bez chlпов a jemným čistiacim prostriedkom.

## ● Likvidácia

Obal pozostáva z ekologických materiálov, ktoré môžete odovzdať na miestnych recyklačných zberných miestach.



Všimajte si prosím označenie obalových materiálov pre triedenie odpadu, sú označené skratkami (a) a číslami (b) s nasledujúcim významom: 1–7: Plasty/20–22: Papier a kartón/80–98: Spojené látky.

### Výrobok:



O možnostiach likvidácie opotrebovaného výrobku sa môžete informovať na Vašej obecnej alebo mestskej správe.



Ak výrobok doslúžil, v záujme ochrany životného prostredia ho neodhodte do domového odpadu, ale odovzdajte na odbornú likvidáciu. Informácie o zberných

miestach a ich otváracích hodinách získate na Vašej príslušnej správe.

## ● Záruka

Výrobok bol starostlivo vyrobený v súlade s prísnyimi smernicami kvality a pred dodaním dôkladne otestovaný. V prípade materiálových alebo výrobných chýb máte zákonné práva voči predajcovi výrobku. Vaše zákonné práva nie sú žiadnym spôsobom obmedzené našou zárukou uvedenou nižšie.

Záruka na tento výrobok je 3 roky od dátumu nákupu. Záručná doba začína plynúť dátumom kúpy. Originál dokladu o kúpe si uschovajte na bezpečnom mieste, pretože tento doklad je potrebný ako dôkaz o kúpe.

Akékoľvek poškodenie alebo nedostatky prítomné už v čase nákupu je potrebné nahlásiť ihneď po vybalení výrobku.

Ak sa v priebehu 3 rokov od dátumu zakúpenia preukáže, že výrobok vykazuje chyby materiálu alebo spracovania, podľa vlastného uváženia Vám ho bezplatne opravíme alebo vymeníme. Záručná doba sa na základe poskytnutej záručnej reklamácie nepredlžuje. To platí aj pre vymenené alebo opravené diely.

Táto záruka je neplatná, ak bol výrobok poškodený alebo nesprávne používaný alebo udržiavaný.

Záruka sa vzťahuje na chyby materiálu a výrobné chyby. Táto záruka sa nevzťahuje na časti výrobku, ktoré podliehajú bežnému opotrebovaniu, a preto sa považujú za opotrebovateľné diely (napr. batérie, hadice, atramentové kazety), ani na poškodenie krehkých častí, napr. spínačov alebo častí zo skla.

## ● Postup v prípade poškodenia v záruke

Na zabezpečenie rýchleho spracovania svojej žiadosti postupujte podľa ďalej uvedených pokynov:

Pre všetky otázky majte pripravený pokladničný lístok a číslo výrobku (IAN 500080\_2504) ako doklad o kúpe.

Číslo výrobku nájdete na typovom štítku výrobku, gravúre výrobku, titulnej strane návodu (vľavo dole) alebo na nálepke na zadnej alebo spodnej strane výrobku.

Pri výskyte funkčných porúch alebo iných nedostatkov sa najprv telefonicky alebo e-mailom obráťte na ďalej uvedené servisné oddelenie.

Výrobok označený ako chybný potom môžete bezplatne zaslať na poskytnutú servisnú adresu, pričom priložte doklad o kúpe (pokladničný lístok) a uveďte, v čom spočíva nedostatok a kedy sa vyskytol.



Na stránke parkside-diy.com si môžete stiahnuť túto a mnohé ďalšie príručky. Týmto QR kódom sa dostanete priamo na parkside-diy.com. Vyberte svoju krajinu a pomocou vyhľadávacej masky vyhľadajte návody na obsluhu. Zadaním čísla výrobku (IAN) 500080\_2504 sa dostanete na návod na obsluhu pre svoj výrobok.

## ● Servis

**SK Servis Slovensko**

Tel.: 0800003409

















Kontaktný formulár je zapnutý  
*parkside-diy.com*

**IAN 500080\_2504**



|   |          |    |
|---|----------|----|
| <b>Značenje korištenih piktograma/simbola</b> ..... | Stranica | 47 |
| <b>Kratke upute</b> .....                           | Stranica | 48 |
| Uvjeti korištenja .....                             | Stranica | 48 |
| Sadržaj isporuke .....                              | Stranica | 48 |
| Popis dijelova .....                                | Stranica | 48 |
| Tehnički podaci .....                               | Stranica | 48 |
| <b>Opće sigurnosne napomene</b> .....               | Stranica | 49 |
| <b>Početak rada</b> .....                           | Stranica | 51 |
| Raspakirajte proizvod .....                         | Stranica | 51 |
| Postavljanje proizvoda .....                        | Stranica | 51 |
| <b>Uporaba</b> .....                                | Stranica | 51 |
| Uključivanje/isključivanje proizvoda .....          | Stranica | 51 |
| Vanjski uređaj priključite u utičnicu .....         | Stranica | 51 |
| <b>Čišćenje</b> .....                               | Stranica | 52 |
| <b>Zbrinjavanje</b> .....                           | Stranica | 52 |
| <b>Jamstvo</b> .....                                | Stranica | 52 |
| Postupak u slučaju koji je pokriven jamstvom .....  | Stranica | 53 |
| <b>Servis</b> .....                                 | Stranica | 53 |

## Značenje korištenih piktograma/simbola

|  |   |  |   |
|--|---|--|---|
|    | <p><b>OPASNOST!</b> – Označava opasnost s visokom razinom rizika koja će, ako se ne izbjegne, rezultirati smrću ili ozbiljnom ozljedom (npr. gušenjem)</p>                          |   | <p>Izmjenična struja/napon</p>  |
|    | <p><b>UPOZORENJE!</b> – Označava opasnost sa srednjom razinom rizika koja bi, ako se ne izbjegne, mogla dovesti do smrti ili ozbiljne ozljede (npr. opasnost od strujnog udara)</p> |   | <p>Zaštita od prašine i prskanja vode (IP54) kod LED reflektora (osim utičnice)</p> |
|    | <p><b>OPREZ!</b> – Označava opasnost s niskom razinom rizika koja bi, ako se ne izbjegne, mogla dovesti do manjih do umjerenih ozljeda (npr. opasnost od opekline)</p>              |   | <p>Zaštita od prskanja vode (samo utičnica)</p>                                     |
|    | <p><b>PAŽNJA!</b> – Upozorava na moguću štetu na imovini (npr. opasnost od kratkog spoja)</p>   |   | <p>Zaštita od polijevanja (samo utičnica)</p>                                       |
|    | <p><b>INFORMACIJE:</b> Ovaj simbol s izrazom „Informacije“ pruža dodatne korisne informacije.</p>   |   | <p>Duljina priključnog kabela: 3 m</p>  |
|  | <p>Minimalna udaljenost do osvijetljenog materijala</p>   |   | <p>Proizvod je napravljen tako da podnosi jaka mehanička opterećenja</p>            |
|  | <p>Nije prikladan za osvjjetljenje prostorija u kućanstvu</p>   | <br> | <p>Sigurnosne napomene<br/>Upute za rukovanje</p>                                   |
|  | <p>Oznaka CE potvrđuje sukladnost sa smjericama EU-a koje se primjenjuju na proizvod.</p>   |   | <p>OPREZ. Vruća površina!</p>   |

## LED REFLEKTOR

### ● Kratke upute

Ovaj je dokument skraćena tiskana verzija cjelovitih uputa za uporabu. Skeniranjem QR koda dospjet ćete izravno na stranicu parkside-diy.com. Odaberite svoju zemlju i putem tražilice potražite upute za uporabu. Unosom broja artikla (IAN) 500080\_2504 dospjet ćete do uputa za uporabu za svoj artikl. Kratke upute sastavni su dio ovog proizvoda. Prije korištenja proizvoda upoznajte se sa svim uputama za uporabu i sigurnosnim napomenama. Kratke upute pohranite na sigurnom mjestu i predajte sve dokumente kada proizvod dajete trećim stranama.

### ● Uvjeti korištenja

- Ovaj proizvod je prikladan za uporabu u teškim uvjetima.
- Ovaj je proizvod prikladan samo za privatnu upotrebu na otvorenom.
- Ovaj proizvod nije namijenjen za komercijalnu niti drugu uporabu.
-  Ovaj proizvod nije prikladan za osvjjetljavanje prostorije u kućanstvu.

### ● Tehnički podaci

| Model:                        | HG12248       | HG12248-FR | HG12248-BS | HG12248-CH   |
|-------------------------------|---------------|------------|------------|--------------|
| Ulazni napon:                 | 230 V~, 50 Hz |            |            |              |
| Ukupna snaga:                 | 43,5 W        |            |            |              |
| Razred zaštite:               | I             |            |            |              |
| Izlazna snaga preko utičnice: | maks. 2500 W  |            |            | maks. 2300 W |

### ● Sadržaj isporuke

- 1 LED reflektor
- 1 Upute za uporabu

### ● Popis dijelova

Prije čitanja otvorite stranicu sa slikama i upoznajte se sa svim funkcijama proizvoda.

#### **Slike A, B, C, D:**

- 1 Ručka
- 2 Poklopac utičnice
- 3 Utičnica
- 4 Prekidač za uključivanje/isključivanje
- 5 Postolje
- 6 LED ploča
- 7 Zvezdasti vijak
- 8 Priključni kabel s utikačem

#### **Slika D:**

- 2a Blokada

| Model:  |                           | HG12248   | HG12248-FR          | HG12248-BS                              | HG12248-CH                               |
|---|---------------------------|---|---------------------|---|--|
| Dimenzije:  |                           | pribl.<br>25,8 cm × 26 cm × 8 cm<br>(HG12248)<br>pribl.<br>25,8 cm × 26 cm × 7 cm<br>(HG12248-FR) |                     | pribl.<br>25,8 cm ×<br>26 cm ×<br>12 cm | pribl.<br>25,8 cm ×<br>26 cm ×<br>9,5 cm |
| Težina:   |                           | pribl. 1300 g   |                     |   |  |
| Projekcijska površina:  |                           | pribl. 450 cm <sup>2</sup>  |                     |   |  |
| Certifikat:   |                           | GS  | -                   | -                                       | -  |
| Vrsta zaštite   | Proizvod (osim utičnice): | IP54 <sup>1</sup>   | IP54 <sup>1,3</sup> | IP54 <sup>1,3</sup>                     | IP54 <sup>1</sup>                        |
|   | Utičnica:                 | IPX4 <sup>2</sup>   | IPX4 <sup>2,4</sup> | IPX4 <sup>2,5</sup>                     | IPX5 <sup>6</sup>                        |
| Ovaj proizvod sadrži izvor svjetlosti razreda energetske učinkovitosti „F“.   |                           |   |                     |   |  |
| <ol style="list-style-type: none"> <li>1 Zaštita od prašine/prskanja</li> <li>2 Zaštita od prskanja</li> <li>3 Mrežni utikač samo za uporabu u zatvorenom</li> <li>4 Samo kada je poklopac utičnice zatvoren (bez mrežnog utikača)</li> <li>5 Samo kada je poklopac utičnice zatvoren</li> <li>6 Zaštita od polijeivanja</li> </ol> |                           |   |                     |   |  |



## Opće sigurnosne napomene

**PRIJE UPORABE PROIZVODA UPOZNAJTE SE SA SVIM UPUTAMA ZA UPORABU I SIGURNOSNIM NAPOMENAMA! AKO OVAJ PROIZVOD DAJETE NOVOM VLASNIKU, URUČITE MU I DOKUMENTACIJU!**



**⚠ UPOZORENJE! OPASNOST PO ŽIVOT I OPASNOST OD NEZGODA ZA NOVOROĐENČAD I DJECU!**

Ne ostavljajte djecu s ambalažnim materijalom bez nadzora. Djecu držite podalje od ambalažnog materijala.

- Ovaj proizvod smiju koristiti djeca od 8 godina te osobe s ograničenim

psihičkim, osjetilnim ili mentalnim sposobnostima ili osobe s nedostatkom iskustva i/ili znanja kada su pod nadzorom ili ako su upoznati s uputama o sigurnom korištenju proizvoda i ako shvaćaju povezane opasnosti. Ne dopustite djeci da se igraju s proizvodom. Djeca ne smiju čistiti niti održavati uređaj bez nadzora.

- Ovaj proizvod nije igračka i treba ga držati podalje od dohvata djece. Djeca nisu svjesna opasnosti povezanih s rukovanjem električnim uređajima.

**⚠ OPASNOST! Opasnost od gušenja!** Djeca mogu progutati sitne dijelove (npr. vijke) i ugušiti se. Tijekom montaže djecu držite podalje od područja rada.

- Ne rabite proizvod ako je vidljivo oštećen.

- Proizvod nikada nemojte uranjati u vodu ili druge tekućine!
- Nemojte izvršiti nikakve promjene ni popravke na proizvodu. Ugrađeni LED modul i ugrađeni LED upravljač ne mogu se zamijeniti.
- Ako LED žarulje na kraju vijeka trajanja više ne rade, valja zamijeniti čitav proizvod.
- Nije moguće zamijeniti fleksibilni priključni kabel ovog proizvoda. Ako je priključni kabel oštećen, proizvod se mora zbrinuti.



### Opasnost po život uslijed električnog udara

- Prije svakog priključivanja na električnu mrežu, provjerite ima li bilo kojih oštećenja na proizvodu. Proizvodom se nikada nemojte koristiti ukoliko utvrdite bilo kakva oštećenja.
- Zaštitite priključni kabel od oštih rubova, mehaničkih opterećenja ili vrućih površina.
- Prije čišćenja uvijek izvucite mrežni utikač iz utičnice.
- Odvojite proizvod od električne mreže ako ga nećete koristiti dulje vrijeme (npr. zbog odlaska na godišnji odmor).
- Prije uporabe provjerite odgovara li postojeći napon električne mreže potrebnom radnom naponu proizvoda (230 V~, 50 Hz). U suprotnom, nemojte koristiti proizvod.

### **⚠ OPREZ! Opasnost od opeklina!**

- Kako bi se izbjegle opeklina, uvjerite se da je proizvod isključen te da se hladi najmanje 15 minuta prije nego ga dodirnete. Proizvod može biti jako vruć.
- Dostupna površina postaje jako vruća kada se svjetlo koristi.



### OPASNOST OD POŽARA!

Proizvod postavite tako da bude udaljen od svjetlećeg materijala barem 1,0 metar. Prekomjerno oslobađanje topline može izazvati požar.

- **⚠ UPOZORENJE!** Ne uključujte svjetlo ako je proizvod usmjeren prema zapaljivoj površini. Zračena površina mogla bi se zagrijati ili zapaliti.
- Ne stavljajte goruće svijeće ili druge izvore otvorenog plamena na ili u blizini proizvoda.
- Proizvod nemojte upotrebljavati u blizini izvora topline, npr. radijatora ili drugih uređaja koji zrače toplinu.
- Proizvod se smije koristiti samo s ugrađenim prethodno spojenim LED-uređajem.
- Kada je spojen na izvor napajanja, proizvod troši manju količinu energije i kada je isključen. Za potpuno isključivanje mrežni utikač iskopčajte iz utičnice.
- Mrežni utikač može se priključiti samo na odgovarajuću utičnicu s istim stupnjem IP zaštite bi se održao stupanj zaštite od prašine/vode (samo HG12248-BS; mrežni utikač samo za upotrebu u zatvorenim prostorima).
- Svjetla se ne smiju spajati jedna za drugom.
- Proizvod možete objesiti ili postaviti na ravnu, stabilnu površinu, npr. pod ili stol.
- Proizvod se ne smije koristiti kao ručna svjetiljka.
- Ne montirajte proizvod na zid ili strop. Proizvod se smije koristiti samo kako je opisano u ovim uputama za uporabu.

## ● **Početak rada**

### ● **Raspakirajte proizvod**

1. Izvadite proizvod iz ambalažnog pakiranja. S proizvoda uklonite sav ambalažni materijal i zaštitne folije.
2. Provjerite postoje li svi dijelovi i je li opisani opseg isporuke potpun (vidi poglavlje „Sadržaj isporuke“).
3. Provjerite jesu li proizvod i svi njegovi dijelovi u dobrom stanju. Ako primijetite bilo kakvo oštećenje ili nedostatak, nemojte koristiti proizvod, već postupite kako je opisano u poglavlju „Jamstvo“.

### ● **Postavljanje proizvoda**

(Sl. E, F)

**⚠ OPREZ! Opasnost od nezgode!**  
Obratite pažnju na položaj ruku dok sklapate ili rasklapate postolje [5]. Postoji opasnost od nagnječenja prstiju.

1. Otpustite oba zvjezdasta vijka [7].
2. Otklopite postolje [5] dok se ne zaustavi.
3. Čvrsto zategnite zvjezdaste vijke [7].
4. Stavite proizvod na stabilnu, vodoravnu površinu.
5. Provjerite stabilnost proizvoda.

## ● **Uporaba**

### ● **Uključivanje/isključivanje proizvoda**

**⚠ PAŽNJA! Opasnost od materijalne štete!** Ne pomičite priključni kabel [8] proizvoda nakon što ukopčate utikač u utičnicu. Proizvod bi mogao kliznuti ili prevrnuti se.

**❗ INFORMACIJE:** Ukopčajte mrežni utikač [8] u odgovarajuću IPX4 utičnicu kada proizvod koristite na otvorenom.

Mrežni utikač [8] povežite s prikladnom utičnicom.

**Uključivanje:** Pritisnite prekidač za uključivanje/isključivanje [4] u položaj **I** (normalna svjetlina) ili **II** (maksimalna svjetlina).

**Isključivanje:** Prekidač za uključivanje/isključivanje [4] pritisnite u položaj **O**.

### ● **Vanjski uređaj priključite u utičnicu**

**⚠ UPOZORENJE! Opasnost od požara!**  
Ne spajajte nijedan uređaj čija ukupna potrošnja energije prelazi 2500 W (HG12248/HG12248-FR/HG12248-BS) ili 2300 W (HG12248-CH).

**⚠ UPOZORENJE! Opasnost od električnog udara!** Voda može ući u proizvod ako priključite uređaj s utikačem koji nije vodootporan. Ako koristite proizvod na otvorenom, provjerite ima li uređaj koji priključujete u utičnicu [3] vodootporan utikač.

#### **Za HG12248/HG12248-FR:**

- Utičnica [3] zaštićena je samo u skladu s IPX4.
- Ukopčajte samo odgovarajući IPX4 utikač za uporabu na otvorenom.

#### **Za HG12248-BS:**

1. Otvorite poklopac utičnice [2].
2. Ukopčajte mrežni utikač svog uređaja u utičnicu [3].
3. Zatvorite poklopac utičnice [2].
4. Zaključajte poklopac utičnice [2] blokadom [2a].

#### **Za HG12248-CH:**

- Utičnica [3] zaštićena je samo u skladu s IPX5.

- Ukopčajte samo odgovarajući IPX5 utikač za uporabu na otvorenom.

1. Otvorite poklopac utičnice [2].
2. Ukopčajte mrežni utikač svog uređaja u utičnicu [3].
3. Nakon svake uporabe isključite mrežni utikač vašeg uređaja iz utičnice [3]. Zatvorite poklopac utičnice [2].

## ● Čišćenje

- Proizvod nikada nemojte uranjati u vodu ili druge tekućine. Inače se proizvod može oštetiti.
- Prije čišćenja:
  - Izvucite mrežni utikač [8] iz utičnice.
  - Pričekajte da se proizvod rashladi.
  - Zatvorite poklopac utičnice [2].
- Očistite proizvod malo navlaženom krpom koja ne ostavlja dlačice i blagim deterđentom.

## ● Zbrinjavanje

Ambalaža se sastoji od ekološki neškodljivih materijala koje možete zbrinuti na lokalnim mjestima za reciklažu.



Uvažavajte obilježavanje ambalaže za odvajanje otpada, ono je obilježeno s kraticama (a) i brojevima (b) sa slijedećim značenjem: 1–7: plastika/20–22: papir I karton/80–98: miješani materijali.

### Proizvod:



O mogućnostima zbrinjavanja dotrajalog proizvoda možete se raspitati kod vaše općinske ili gradske uprave.



Zbog zaštite okoliša ne bacajte dotrajali proizvod u kućni otpad, već ga predajte stručnom zbrinjavanju. Informacije o mjestima za sakupljanje otpada i

njihovom radnom vremenu možete dobiti pri Vašem nadležnom općinskom uredu.

## ● Jamstvo

Ovaj proizvod je pažljivo proizveden prema strogim smjericama kvalitete i temeljito je ispitan prije isporuke. U slučaju pogreške u materijalu ili izradi, imate zakonska prava protiv prodavatelja proizvoda. Vaša zakonska prava ni na koji način nisu ograničena našom garancijom navedenom u nastavku.

Garancija za ovaj proizvod je 3 godine od datuma kupnje. Garantni rok počinje s datumom kupovine. Čuvajte originalni račun na sigurnom mjestu jer je ovaj dokument potreban kao dokaz kupnje.

Sva oštećenja ili nedostaci koji su već prisutni u trenutku kupnje moraju se prijaviti odmah nakon raspakiranja proizvoda.

Ako se u roku od 3 godine od datuma kupnje pokaže da je proizvod neispravan u materijalu ili izradi, mi ćemo ga, po našem izboru, besplatno popraviti ili zamijeniti. Garantni rok se ne produljuje odobrenim zahtjevom za garanciju. To vrijedi i za zamijenjene i popravljene dijelove.

Ova garancija ne vrijedi ako je proizvod bio oštećen ili nepropisno korišten ili održavan.

Garancija pokriva greške u materijalu i proizvodnji. Ova se garancija ne odnosi na dijelove proizvoda koji su podložni uobičajenom habanju, te se stoga smatraju potrošnim dijelovima (npr. baterije, crijeva, spremnici s tintom), niti na oštećenja lomljivih dijelova, npr. prekidača ili dijelova od stakla.

U slučaju manjeg popravka jamstveni rok se produljuje onoliko koliko je kupac bio lišen uporabe stvari.

Međutim, kad je zbog neispravnosti stvari izvršena njezina zamjena ili njezin

bitni popravak, jamstveni rok počinje teći ponovno od zamjene, odnosno od vraćanja popravljene stvari.

Ako je zamijenjen ili bitno popravljen samo neki dio stvari, jamstveni rok počinje teći ponovno samo za taj dio.

## ● Postupak u slučaju koji je pokriven jamstvom

Kako bismo osigurali brzu obradu vašeg zahtjeva, slijedite upute u nastavku:

Za sve upite kao dokaz o kupnji pripremite račun i broj artikla (IAN 500080\_2504).

Broj artikla možete pronaći na tipskoj pločici na proizvodu, gravuri na proizvodu, naslovnici vaših uputa (dolje lijevo) ili naljepnici na stražnjoj i donjoj strani proizvoda.

Ako se pojave funkcionalni kvarovi ili drugi nedostatci, prvo se obratite servisnoj odjelu koji je naveden u nastavku telefonski ili e-poštom.

Proizvod za koji je utvrđen kvar, uz prilaganje potvrde o kupnji (računa) i informacijama o nedostacima i kada su nastali, možete poslati na adresu servisa kojega ste obavijestili bez poštarine.



Ove i mnoge druge priručnike možete pregledati i preuzeti na stranici parksides-diy.com. Ovaj QR kod vodi vas izravno na našu stranicu parksides-diy.com. Odaberite svoju zemlju i putem tražilice potražite upute za uporabu. Unosom broja

artikla (IAN) 500080\_2504 dospjet ćete do uputa za uporabu za svoj artikl.

















## ● Servis

**HR Servis Hrvatska**  
Tel.: 0800805933  
Obrazac za kontakt na  
*parksides-diy.com*  
**IAN 500080\_2504**



|  |        |    |
|--|--------|----|
| <b>Spisak korišćenih piktograma/simbola</b> .....  | Strana | 55 |
| <b>Vodič za brzi početak</b> .....                 | Strana | 56 |
| Predviđena namena .....                            | Strana | 56 |
| Obim isporuke .....                                | Strana | 56 |
| Spisak delova .....                                | Strana | 56 |
| Tehnički podaci .....                              | Strana | 56 |
| <b>Opšte bezbednosne napomene</b> .....            | Strana | 57 |
| <b>Puštanje u rad</b> .....                        | Strana | 59 |
| Raspakivanje proizvoda .....                       | Strana | 59 |
| Podešavanje proizvoda .....                        | Strana | 59 |
| <b>Upotreba</b> .....                              | Strana | 59 |
| Uključivanje i isključivanje proizvoda .....       | Strana | 59 |
| Priključivanje eksternih uređaja na utičnicu ..... | Strana | 59 |
| <b>Čišćenje</b> .....                              | Strana | 60 |
| <b>Odlaganje</b> .....                             | Strana | 60 |
| <b>Garancija/garantni list</b> .....               | Strana | 60 |
| Postupak garancije .....                           | Strana | 62 |
| <b>Servis</b> .....                                | Strana | 62 |

## Spisak korišćenih piktograma/simbola

|  |   |  |  |
|--|---|--|--|
|    | <p><b>OPASNOST!</b> – Označava opasnost sa visokim stepenom rizika koja će, ako se ne izbegne, dovesti do smrti ili ozbiljne povrede (npr. opasnost od gušenja)</p>       |   | <p>Naizmjenična struja/napon</p>   |
|    | <p><b>UPOZORENJE!</b> – Označava opasnost sa srednjim stepenom rizika koji će, ako se ne izbegne, dovesti do smrti ili teže povrede (npr. opasnost od strujnog udara)</p> |   | <p>Zaštita od prašine i prskanja vode (IP54) za LED radni reflektor (osim za utičnicu)</p> |
|    | <p><b>OPREZ!</b> – Označava opasnost sa niskim nivoom rizika koja, ako se ne izbegne, može dovesti do lakših do umerenih povreda (npr. opasnost od opekotina)</p>         |   | <p>Zaštita od prskanja vode (samo za utičnicu)</p>   |
|    | <p><b>PAŽNJA!</b> – Upozorava na moguću materijalnu štetu (npr. opasnost od kratkog spoja)</p>  |   | <p>Zaštita od mlaza vode (samo za utičnicu)</p>  |
|    | <p><b>INFORMACIJE:</b> Ovaj simbol sa signalnom rečju „Informacije“ pruža dodatne korisne informacije.</p>  |   | <p>Dužina priključnog kabla: 3 m</p>   |
|  | <p>Minimalno odstojanje od osvetljenog materijala</p>   |    | <p>Proizvod je dizajniran da izdrži velika mehanička opterećenja</p>                       |
|  | <p>Nije pogodan za osvetljenje prostorija u domaćinstvu</p>   | <br> | <p>Bezbednosne napomene<br/>Smernice za rukovanje</p>                                      |
|  | <p>Oznaka CE potvrđuje usaglašenost sa direktivama EU koje se primenjuju na proizvod.</p>   |   | <p>OPREZ. Vruća površina!</p>  |

## LED RADNI REFLEKTOR

### ● Vodič za brzi početak

Ovaj dokument je skraćena štampana verzija celog uputstva za upotrebu. Skeniranjem QR koda dospećete direktno na parkside-diy.com. Izaberite vašu zemlju i potražite uputstva za upotrebu koristeći masku za pretragu. Unošenjem broja artikla (IAN) 500080\_2504 pristupićete uputstvu za upotrebu vašeg artikla. Vodič za brzi početak je sastavni deo ovog proizvoda. Pre prve upotrebe proizvoda upoznajte se sa svim uputstvima za upotrebu i bezbednosnim uputstvima. Sačuvajte vodič za brzi početak i predajte svu dokumentaciju trećem licu kojem dajete proizvod.

### ● Predviđena namena

- Ovaj proizvod je pogodan za upotrebu u teškim uslovima.
- Ovaj proizvod je pogodan isključivo za privatnu upotrebu na otvorenom.
- Ovaj proizvod nije namenjen za komercijalnu ili drugu vrstu upotrebe.

### ● Tehnički podaci

| Model:                        | HG12248       | HG12248-FR | HG12248-BS | HG12248-CH   |
|-------------------------------|---------------|------------|------------|--------------|
| Ulazni napon:                 | 230 V~, 50 Hz |            |            |              |
| Ukupna potrošnja energije:    | 43,5 W        |            |            |              |
| Klasa zaštite:                | I             |            |            |              |
| Izlazna snaga preko utičnice: | maks. 2500 W  |            |            | maks. 2300 W |

-  Ovaj proizvod nije pogodan za osvetljavanje prostorija u domaćinstvu.

### ● Obim isporuke

- 1 LED radni reflektor
- 1 Uputstvo za korišćenje

### ● Spisak delova

Pre čitanja idite na stranu sa slikama i upoznajte se sa svim funkcijama proizvoda.

#### Slike A, B, C, D:

- 1 Ručka
- 2 Poklopac utičnice
- 3 Utičnica
- 4 Prekidač za uključivanje/isključivanje
- 5 Nogari
- 6 LED panel
- 7 Zavrtanj sa zvezdastom ručkom
- 8 Priključni kabl sa mrežnim utikačem

#### Slika D:

- 2a Brava

| Model:   |                           | HG12248   | HG12248-FR          | HG12248-BS                           | HG12248-CH                            |
|--|---------------------------|---|---------------------|--------------------------------------|---------------------------------------|
| Dimenzije:   |                           | oko<br>25,8 cm × 26 cm × 8 cm<br>(HG12248)<br>oko<br>25,8 cm × 26 cm × 7 cm<br>(HG12248-FR) |                     | oko<br>25,8 cm ×<br>26 cm ×<br>12 cm | oko<br>25,8 cm ×<br>26 cm ×<br>9,5 cm |
| Težina:  |                           | oko 1300 g  |                     |                                      |                                       |
| Površina projekcije:   |                           | oko 450 cm <sup>2</sup>   |                     |                                      |                                       |
| Sertifikat:  |                           | GS  | -                   | -                                    | -                                     |
| Tip zaštite  | Proizvod (osim utičnice): | IP54 <sup>1</sup>   | IP54 <sup>1,3</sup> | IP54 <sup>1,3</sup>                  | IP54 <sup>1</sup>                     |
|  | Utičnica:                 | IPX4 <sup>2</sup>   | IPX4 <sup>2,4</sup> | IPX4 <sup>2,5</sup>                  | IPX5 <sup>6</sup>                     |
| Ovaj proizvod sadrži izvor svetlosti „F“ klase energetske efikasnosti.   |                           |   |                     |                                      |                                       |
| <ol style="list-style-type: none"> <li><sup>1</sup> Zaštita od prašine/zaštita od prskanja</li> <li><sup>2</sup> Zaštita od prskanja</li> <li><sup>3</sup> Mrežni utikač samo za upotrebu u zatvorenom prostoru</li> <li><sup>4</sup> Samo sa zatvorenim poklopcem utičnice (bez umetnutog mrežnog utikača)</li> <li><sup>5</sup> Samo sa zatvorenim poklopcem utičnice</li> <li><sup>6</sup> Zaštita od mlaza vode</li> </ol> |                           |   |                     |                                      |                                       |



## Opšte bezbednosne napomene

**PRE KORIŠĆENJA OVOG PROIZVODA UPOZNAJTE SE SA SVIM BEZBEDNOSNIM NAPOMENAMA I UPUTSTVIMA ZA KORIŠĆENJE! AKO DAJETE OVAJ PROIZVOD NEKOME DRUGOM, PROSLIDITE SVE DOKUMENTE!**



**⚠ UPOZORENJE! OPASNOST PO ŽIVOT I OPASNOST OD NESREĆE ZA ODOJČAD I DECU!**

Nemojte ostavljati decu bez nadzora sa ambalažom. Deca neka uvek budu dalje od ambalažnog materijala.

- Ovaj proizvod mogu da koriste deca starija od 8 godina kao i osobe sa

smanjenim fizičkim, senzornim ili mentalnim sposobnostima, ili koje nemaju dovoljno iskustva i/ili znanja, sve dok su pod nadzorom ili ako su dobile uputstva o bezbednom korišćenju proizvoda i koje razumeju potencijalne opasnosti. Nemojte ostavljati decu da se bez nadzora igraju sa proizvodom. Čišćenje i održavanje ne treba da sprovode deca bez nadzora.

- Ovaj proizvod nije igračka i mora se držati van domašaja dece. Deca nisu svesna opasnosti koje su povezane sa korišćenjem električnih uređaja.
- ⚠ **OPASNOST! Opasnost od gušenja!** Deca mogu da progutaju isporučene male delove (npr. zavrtnje) i ugušiti se. Držite decu dalje od radne površine tokom montaže.

- Nemojte da koristite proizvod ako ima vidljivih oštećenja.
- Nikada nemojte potapati proizvod u vodu ili u druge tečnosti!
- Nemojte vršiti nikakve modifikacije ili popravke na proizvodu. Ugrađeni LED modul i ugrađeni LED drajver se ne mogu zameniti.
- Ako LED-ovi prestanu da rade na kraju njihovog veka trajanja, čitav proizvod mora biti zamenjen.
- Priključni kabl ovog proizvoda ne može da se zameni. Ako je priključni kabl oštećen, proizvod se mora odložiti.



### **Opasnost po život od električnog udara**

- Pre svakog priključivanja proizvoda na napajanje proverite da li ima bilo kakvog oštećenja. Nemojte nikada da koristite ovaj proizvod ako primetite bilo kakvo oštećenje.
- Zaštitite priključni kabl od oštrih ivica, mehaničkog naprezanja i vrućih površina.
- Pre čišćenja izvucite mrežni utikač iz utičnice.
- Isključite proizvod iz struje ako ga nećete koristiti duže vreme (npr. ako ste na odmoru).
- Pre upotrebe proverite da li raspoloživi mrežni napon odgovara potrebnom radnom naponu proizvoda (230 V~, 50 Hz). Nemojte koristiti proizvod ako to nije slučaj.

**⚠ OPREZ! Opasnost od opekotina!** Da biste sprečili opekotine, proverite da li je proizvod isključen i ostavite da se ohladi u trajanju od najmanje 15 minuta pre dodirivanja. Proizvod može jako da se zagreje.

- Dostupna površina postaje veoma vruća kada je lampa u upotrebi.



### **OPASNOST OD POŽARA!**

Postavite proizvod tako da bude udaljen najmanje 1,0 metar od materijala koji treba da bude osvetljen. Prekomerna toplota može izazvati požar.

- **⚠ UPOZORENJE!** Nemojte paliti svetlo kada je proizvod usmeren na neku zapaljivu površinu. Osvetljena površina može da se pregreje ili zapali.
- Nemojte stavljati upaljene sveće ili druge izvore otvorenog plamena na proizvod ili blizu njega.
- Nemojte koristiti proizvod u blizini izvora toplote, npr. radijatora ili drugih uređaja koji emituju toplotu.
- Proizvod se može koristiti samo sa ugrađenim balastom za LED.
- Proizvod će i dalje trošiti malu količinu energije čak i ako je proizvod isključen, ali priključen na izvor napajanja. Da biste u potpunosti isključili, izvucite mrežni utikač iz zidne utičnice.
- Mrežni utikač se može priključiti samo na odgovarajuću utičnicu sa istom IP zaštitom kako bi se održao stepen zaštite od prašine/vode (samo HG12248-BS; mrežni utikač je samo za upotrebu u zatvorenom prostoru).
- Svetla se ne smeju povezivati jedno za drugim.
- Možete da okačite proizvod ili da ga postavite na ravnu, stabilnu površinu, kao što je pod ili sto.
- Proizvod ne sme da se koristi kao ručna lampa.
- Nemojte montirati proizvod na zid ili plafon. Proizvod sme da se koristi samo onako kako je opisano u ovom uputstvu.

## ● Puštanje u rad

### ● Raspakivanje proizvoda

1. Izvadite proizvod iz ambalaže. Uklonite svu ambalažu i zaštitne folije.
2. Proverite da li su svi delovi prisutni i da li je opisani obim isporuke kompletan (videti „Obim isporuke“).
3. Proverite da li su proizvod i svi delovi u dobrom stanju. Ako primetite oštećenje ili grešku, nemojte da koristite proizvod, već nastavite kao što je opisano u poglavlju „Garancija i garantni list“.

### ● Podešavanje proizvoda

(Sl. E, F)

#### **⚠ OPREZ! Opasnost od povreda!**

Obratite pažnju na položaj ruku dok sklapate ili rasklapate nogare [5]. Postoji opasnost od prignječenja prstiju.

1. Otpustite oba zavrtnja sa zvezdastom ručkom [7].
2. Raširite nogare [5] koliko god je to moguće.
3. Zategnite oba zavrtnja sa zvezdastom ručkom [7].
4. Stavite proizvod na stabilnu, vodoravnu površinu.
5. Proverite stabilnost proizvoda.

## ● Upotreba

### ● Uključivanje i isključivanje proizvoda

#### **⚠ PAŽNJA! Opasnost od nastanka**

**materijalne štete!** Nemojte pomerati priključni kabl [8] proizvoda nakon što ste mrežni utikač za napajanje stavili u utičnicu. Postoji opasnost od proklizavanja ili prevrtanja proizvoda.

**ⓘ INFORMACIJE:** Priključite mrežni utikač [8] na IPX4 utičnicu kada koristite proizvod na otvorenom.

- Stavite mrežni utikač [8] u odgovarajuću utičnicu.
- Uključivanje:** Pritisnite prekidač za uključivanje/isključivanje [4] u položaj **I** (normalna osvetljenost) ili **II** (maks. osvetljenost).
- Isključivanje:** Pritisnite prekidač za uključivanje/isključivanje [4] u položaj **O**.

### ● Priključivanje eksternih uređaja na utičnicu

#### **⚠ UPOZORENJE! Opasnost od požara!**

Nemojte priključiti nijedan uređaj čija ukupna potrošnja energije prelazi 2500 W (HG12248/HG12248-FR/HG12248-BS) odn. 2300 W (HG12248-CH).

#### **⚠ UPOZORENJE! Opasnost od strujnog udara!**

Voda može da prodre u proizvod ako priključite neki uređaj sa utikačem koji nije vodootporan. Ako proizvod koristite na otvorenom, vodite računa da uređaj koji priključujete u utičnicu [3] ima vodootporni mrežni utikač.

#### **Za HG12248/HG12248-FR:**

- Utičnica [3] je zaštićena samo u skladu sa IPX4 standardom.
- Umetnite samo odgovarajući IPX4 utikač za upotrebu na otvorenom.

#### **Za HG12248-BS:**

1. Otvorite poklopac utičnice [2].
2. Priključite mrežni utikač vašeg uređaja u utičnicu [3].
3. Zatvorite poklopac utičnice [2].
4. Zaključajte poklopac utičnice [2] pomoću brave [2a].

## Za HG12248-CH:

- Utičnica [3] je zaštićena samo u skladu sa IPX5 standardom.
- Umetnite samo odgovarajući IPX5 utikač za upotrebu na otvorenom.
- 1. Otvorite poklopac utičnice [2].
- 2. Priključite mrežni utikač vašeg uređaja u utičnicu [3].
- 3. Nakon upotrebe izvucite mrežni utikač svoje uređaj iz utičnice [3]. Zatvorite poklopac utičnice [2].

## ● Čišćenje

- Nikada nemojte potapati proizvod u vodu ili u druge tečnosti. U suprotnom, proizvod može da bude oštećen.
- Pre čišćenja:
  - Izvucite mrežni utikač [8] iz utičnice.
  - Ostavite da se proizvod ohladi.
  - Zatvorite poklopac utičnice [2].
- Očistite proizvod blago navlaženom krpom koja ne ostavlja vlakana i blagim deterdžentom.

## ● Odlaganje

Pakovanje se sastoji od ekološki prihvatljivih materijala koje možete odlagati na lokalnim mestima za reciklažu.



Obratite pažnju na označavanje materijala za pakovanje pri odvajanju otpada, koji je označen skraćenicama (a) i brojevima (b) sa sledećim značenjem: 1–7: plastika/ 20–22: papir i karton/80–98: mešavine.

## Proizvod:



Mogućnosti za uklanjanje iskorišćenog proizvoda možete saznati u vašoj opštinskoj ili gradskoj upravi.



U interesu zaštite životne sredine nemojte bacati vaš proizvod kada je iskorišćen kućnom otpadu, nego ga ponesite na odgovarajuće mesto za odlaganje otpada. Informacije o mestima za sakupljanje i njihovom radnom vremenu možete dobiti u vašoj lokalnoj administraciji.

Lidl i proizvođač nisu u mogućnosti da garantuju obezbeđivanje servisiranja i dostupnost rezervnih delova nakon isteka garantog perioda/perioda saobraznosti. Ukoliko za tim bude potrebe, putem naše Službe za potrošače možete proveriti dostupnost rezervnih delova i opcije za popravku. Hvala na razumevanju.

## Kako izjaviti reklamaciju?

Molimo Vas:

- da pozovete korisnički servis: 0800 300 180
- pošaljete e-mail na: owim@lidl.rs
- posetite najbližu Lidl prodavnicu.

Da bismo osigurali najbržu asistenciju, molimo da sačuvate fiskalni račun i date ga na uvid prilikom izjavljivanja reklamacije.

## GARANCIJA/GARANTNI LIST

Poštovani,

Ovim putem Vas upoznajemo sa Vašim pravima i obavezama koje proističu iz Zakona o zaštiti potrošača, a u pogledu ostvarivanja prava iz garancije.

Ova garancija ni na koji način ne utiče, niti isključuje prava koja kupac ima u skladu sa važećim Zakonom o zaštiti potrošača po osnovu zakonske odgovornosti prodavca za nesaobraznost robe ugovoru koja traje 2 godine od dana kada je roba predata kupcu.

Davalac garancije ovom izjavom preuzima obavezu da kupcima svojih aparata, a

pod uslovima definisanim u ovoj izjavi, obezbedi:

- besplatno otklanjanje kvarova u garantnom roku, koji bi nastali kod uobičajene upotrebe ili zbog grešaka u proizvodnji i materijalu, ili
- zamenu aparata, u garantnom roku predviđenim ovom garancijskom izjavom, u slučaju da opravka nije moguća, ili
- ako otklanjanje kvara nije moguće, kupac ima pravo da zahteva od prodavca povrat novca.

Ukupan rok garancije je 3 godine.

Garantni rok počinje da važi od datuma kupovine proizvoda, odnosno od prijema istog od strane kupca, a što se dokazuje fiskalnim računom.

Garancija važi na teritoriji Republike Srbije.

Kupac može da izjavi reklamaciju usmeno u nekom od prodajnih objekata Lidl Srbija KD, odnosno telefonom, pisanim putem ili elektronskim putem na kontakte kompanije Lidl Srbija KD, uz dostavu fiskalnog računa na uvid.

U cilju ispravnog funkcionisanja proizvod se koristi u skladu sa njegovom namenom i Uputstvom za upotrebu.

Na zahtev kupca, koji je izjavljen u garantnom roku, prodavac će izvršiti otklanjanje kvarova i nedostataka na proizvodu u roku predviđenim Zakonom.

#### **Garantni uslovi:**

Pre obraćanja prodavcu za tehničku pomoć, potrebno je proveriti ispravnost instalacije i ostalih potrebnih uslova naznačenih u Uputstvu za upotrebu.

Kupac je dužan da prodavcu preda sve pripadajuće delove proizvoda koje je preuzeo u trenutku kupovine.

#### **Popravke u roku garancije:**

Garancija važi počev od dana kada je roba predata kupcu, a na osnovu fiskalnog odsečka. U istom periodu davalac garancije, odnosno prodavac je u obavezi da otkloni sve tehničke kvarove bez naknade, u zakonskom roku.

#### **Garancija ne važi u sledećim slučajevima:**

1. Ukoliko prodavcu uz aparat nije priložen fiskalni račun sa datumom prodaje.
2. Ukoliko je kvar prouzrokovan udarom groma, strujnim udarom ili sličnim delovanjem spoljne sile na sam uređaj (požar, poplava, naponski udar...).
3. Ukoliko su nastali kvarovi i oštećenja na uređaju posledica delovanja spoljnih uticaja, kao što su: velika vlaga, previsoka i suviše niska temperatura (pucanje cevi usled smrzavanja, oštećenja gumenih delova, rđanje, itd.)
4. Ukoliko proizvod nije korišćen u skladu sa Uputstvom za upotrebu.
5. Ukoliko je proizvod pokušalo da popravi treće neovlašćeno lice.
6. Ukoliko proizvod nije korišćen u skladu sa namenom.
7. Ukoliko je čišćenje i održavanje uređaja urađeno protivno Uputstvu za upotrebu.
8. Ukoliko je proizvod korišćen u profesionalne svrhe.

|                    |   |
|--------------------|---|
| Naziv proizvoda:   | LED Radni reflektor   |
| Model:             | HG12248/HG12248-FR/HG12248-CH   |
| IAN/Serijski broj: | 500080_2504   |
| Proizvođač:        | OWIM GmbH & Co. KG<br>Stiftsbergstraße 1<br>74167 Neckarsulm<br>Nemačka |

|                               |   |
|-------------------------------|---|
| Davalac garancije-uvoznik:    | Lidl Srbija KD<br>Prva južna radna 3<br>22330 Nova Pazova<br>Republika Srbija<br>Tel. 0800 300 180<br>E-mail: kontakt@lidl.rs |
| Datum predaje robe potrošaču: | datum sa fiskalnog računa   |
| Uvozi i stavlja u promet:     | Lidl Srbija KD<br>Prva južna radna 3<br>22330 Nova Pazova<br>Republika Srbija<br>Tel. 0800 300 180<br>E-mail: kontakt@lidl.rs |



**PDF ONLINE**  
parkside-diy.com

Možete pogledati i preuzeti ove i mnoge druge priručnike na [parkside-diy.com](http://parkside-diy.com). Skeniranjem ovog QR koda dospećete direktno na [parkside-diy.com](http://parkside-diy.com). Izaberite vašu zemlju i potražite uputstva za upotrebu koristeći masku za pretragu. Unošenjem broja artikla (IAN) 500080\_2504 pristupićete uputstvu za upotrebu vašeg artikla.

## ● Postupak garancije

Da biste bili sigurni da će vaš zahtev biti brzo obrađen, pratite sledeća uputstva:

Za sva pitanja, pripremite račun i broj artikla (IAN 500080\_2504) kao dokaz kupovine.

Nađite broj artikla na natpisnoj pločici na proizvodu, gravuri na proizvodu, naslovnoj strani vašeg uputstva (dole levo) ili nalepnici na poledini ili dnu proizvoda.

Ako dođe do funkcionalnih grešaka ili drugih kvarova, prvo kontaktirajte dole navedenu servisnu službu telefonom ili e-mailom.

Zatim možete besplatno poslati proizvod koji je evidentiran kao neispravan na adresu servisa koju ste dobili, prilažući račun (priznanicu) i detalje o tome šta je u kvaru i kada je nastao.

## ● Servis

**RS Servis Srbija**

Tel.: 0800801807

















Kontakt formular na [parkside-diy.com](http://parkside-diy.com)

**IAN 500080\_2504**



|   |        |    |
|---|--------|----|
| <b>Lista pictogramelor/simbolurilor utilizate</b> ..... | Pagina | 64 |
| <b>Instrucțiuni scurte</b> .....                        | Pagina | 65 |
| Utilizarea conform destinației .....                    | Pagina | 65 |
| Volumul livrării .....                                  | Pagina | 65 |
| Lista pieselor .....                                    | Pagina | 65 |
| Date tehnice .....                                      | Pagina | 65 |
| <b>Instrucțiuni generale de siguranță</b> .....         | Pagina | 66 |
| <b>Punerea în funcțiune</b> .....                       | Pagina | 67 |
| Despachetarea produsului .....                          | Pagina | 67 |
| Amplasarea produsului .....                             | Pagina | 68 |
| <b>Utilizare</b> .....                                  | Pagina | 68 |
| Pornirea sau oprirea produsului .....                   | Pagina | 68 |
| Conectarea unui aparat extern la priză .....            | Pagina | 68 |
| <b>Curățarea</b> .....                                  | Pagina | 69 |
| <b>Înlăturare</b> .....                                 | Pagina | 69 |
| <b>Garanție</b> .....                                   | Pagina | 69 |
| Modul de desfășurare în caz de garanție .....           | Pagina | 70 |
| <b>Service</b> .....                                    | Pagina | 70 |

## Lista pictogramelor/simbolurilor utilizate

|  |   |  |   |
|--|---|--|---|
|    | <p><b>PERICOL!</b> – Indică un pericol cu grad ridicat de risc care, dacă nu este evitat, are ca urmare moartea sau o rănire gravă (de ex. pericol de sufocare)</p>               |   | <p>Curent/tensiune alternativă</p>  |
|    | <p><b>AVERTISMENT!</b> – Indică un pericol cu grad mediu de risc care, dacă nu este evitat, poate avea ca urmare moartea sau o rănire gravă (de ex. pericol de electrocutare)</p> |   | <p>Rezistent la praf și stropire (IP54) pentru reflectoare de lucru cu LED (cu excepția prizei)</p> |
|    | <p><b>PRECAUȚIE!</b> – Indică un pericol cu grad scăzut de risc care, dacă nu este evitat, poate avea ca urmare o rănire ușoară până la medie (de ex. pericol de opărire)</p>     |   | <p>Rezistent la stropire (numai priza)</p>  |
|    | <p><b>ATENȚIE!</b> – Avertizează cu privire la posibilele daune materiale (de ex., pericol de scurtcircuitare)</p>  |   | <p>Rezistent la jeturile de apă (numai priza)</p>   |
|    | <p><b>INFORMAȚII:</b> Acest simbol având cuvântul de semnalizare „Informații” oferă mai multe informații utile.</p>   |   | <p>Lungimea cablului de alimentare: 3 m</p>   |
|  | <p>Distanță minimă față de materialul care trebuie iluminat</p>   |   | <p>Produsul este proiectat pentru a rezista la sarcini mecanice puternice</p>                       |
|  | <p>Nu este potrivit pentru iluminarea încăperilor din gospodărie</p>  | <br> | <p>Instrucțiuni de siguranță<br/>Instrucțiuni de manevrare</p>                                      |
|  | <p>Semnul CE confirmă conformitatea cu directivele UE referitoare la produs.</p>  |   | <p>PRECAUȚIE. Suprafață fierbinte!</p>  |

## REFLECTOR DE LUCRU, CU LED

### ● Instrucțiuni scurte

În cazul acestui document este vorba de o ediție tipărită prescurtată a manualului de utilizare complet. Prin scanarea codului QR ajungeți direct la parkside-diy.com. Selectați țara dumneavoastră și căutați manualele de utilizare prin motorul de căutare. Dacă introduceți numărul de articol (IAN) 500080\_2504 ajungeți la manualul de utilizare pentru articolul dumneavoastră. Instrucțiunile scurte sunt parte componentă a acestui produs. Înainte de utilizarea produsului familiarizați-vă cu toate indicațiile de utilizare și siguranță. Păstrați instrucțiunile scurte și înmânați toate documentele, atunci când predați produsul unei terțe persoane.

### ● Utilizarea conform destinației

- Acest produs este potrivit pentru utilizare în condiții dure.
- Acest produs se potrivește exclusiv pentru utilizarea privată în exterior.
- Acest produs nu este destinat utilizării industriale sau altor aplicații.

### ● Date tehnice

| Model:                       | HG12248                                     | HG12248-FR                                     | HG12248-BS                      | HG12248-CH                       |
|------------------------------|---|--|---------------------------------|----------------------------------|
| Tensiune de intrare:         | 230 V~, 50 Hz                               |  |                                 |                                  |
| Consum total de putere:      | 43,5 W                                      |  |                                 |                                  |
| Clasă de protecție:          | I   |  |                                 |                                  |
| Putere de ieșire prin priză: | max. 2500 W                                 |  |                                 | max. 2300 W                      |
| Dimensiuni:                  | cca.<br>25,8 cm × 26 cm × 8 cm<br>(HG12248) | cca.<br>25,8 cm × 26 cm × 7 cm<br>(HG12248-FR) | cca.<br>25,8 cm × 26 cm × 12 cm | cca.<br>25,8 cm × 26 cm × 9,5 cm |

-  Acest produs nu este potrivit pentru iluminarea încăperilor din gospodărie.

### ● Volumul livrării

- 1 Reflector de lucru, cu LED
- 1 Manual de utilizare

### ● Lista pieselor

Înainte de citire desfaceți pagina cu figuri și familiarizați-vă cu toate funcțiile produsului.

#### Figura A, B, C, D:

- 1 Mâner
- 2 Capac priză
- 3 Priză
- 4 Înterupător pornit/oprit
- 5 Picior suport
- 6 Panou cu LED
- 7 Șurub cu mâner în stea
- 8 Cablu de alimentare cu ștecher

#### Figura D:

- 2a Blocare

| Model:                   |                             | HG12248                  | HG12248-FR          | HG12248-BS          | HG12248-CH        |
|--------------------------|-----------------------------|--------------------------|---------------------|---------------------|-------------------|
| Greutate:                |                             | cca. 1300 g              |                     |                     |                   |
| Suprafață de proiectare: |                             | cca. 450 cm <sup>2</sup> |                     |                     |                   |
| Certificare:             |                             | GS                       | -                   | -                   | -                 |
| Tip de protecție         | Produs (în afară de priză): | IP54 <sup>1</sup>        | IP54 <sup>1,3</sup> | IP54 <sup>1,3</sup> | IP54 <sup>1</sup> |
|                          | Priză:                      | IPX4 <sup>2</sup>        | IPX4 <sup>2,4</sup> | IPX4 <sup>2,5</sup> | IPX5 <sup>6</sup> |

Acest produs conține o sursă de lumină cu clasa de eficiență energetică „F”.

- 1 Protecție contra prafului/protecție contra stropirii
- 2 Protecție contra stropirii
- 3 Ștecherul este doar pentru folosire în interior
- 4 Numai când capacul prizei este închis (fără ștecher introdus)
- 5 Numai când capacul prizei este închis
- 6 Protecție contra jeturilor de apă



## Instrucțiuni generale de siguranță

**FAMILIARIZAȚI-VĂ CU TOATE INSTRUCȚIUNILE DE FOLOSIRE ȘI DE SIGURANȚĂ ÎNAINTE DE UTILIZAREA PRODUSULUI! DACĂ DAȚI PRODUSUL ALTEI PERSOANE, ATAȘAȚI TOATE DOCUMENTELE!**



### **AVERTISMENT! PERICOL DE MOARTE ȘI ACCIDENTE PENTRU SUGARI ȘI COPII!**

Nu lăsați copiii nesupravegheați cu materialul de ambalare. Nu lăsați materialul de ambalare la îndemâna copiilor.

- Acest produs poate fi folosit de copiii peste 8 ani și de persoanele cu capacități fizice, senzoriale sau mentale limitate sau fără experiență și/sau fără cunoștințe, dacă aceștia sunt supravegheați sau au primit instrucțiuni în ceea ce privește utilizarea în siguranță a produsului și au înțeles pericolele care rezultă din aceasta. Nu lăsați copiii să se joace

cu produsul. Curățarea și întreținerea nu trebuie efectuate de către copii fără supraveghere.

- Acest produs nu este o jucărie și nu trebuie lăsat la îndemâna copiilor. Copii nu sunt conștienți de pericolele asociate cu aparatele electrice.

**⚠ PERICOL! Risc de sufocare!** Copiii ar putea înghiți piesele mici livrate (de ex. șuruburi) și s-ar putea sufoca. Țineți copiii la distanță de zona de lucru în timpul montajului.

- Nu folosiți produsul dacă aceasta prezintă deteriorări vizibile.
- Nu scufundați niciodată produsul în apă sau în alte lichide!
- Nu faceți reparații sau modificări la produs. Modulul LED încorporat și driverul LED încorporat nu pot fi înlocuite.
- Dacă la sfârșitul perioadei de utilizare LED-urile nu mai funcționează, întregul produs trebuie înlocuit.

- Cablul de alimentare al acestui produs nu poate fi înlocuit. Dacă s-a deteriorat cablul de alimentare, produsul trebuie aruncat.



### **Pericol de moarte prin electrocutare**

- Verificați produsul pentru orice deteriorare înainte de fiecare conectare la rețea. Nu folosiți niciodată produsul dacă constatați orice deteriorări.
- Protejați cablul de alimentare de muchii ascuțite, sarcini mecanice și suprafețe fierbinți.
- Scoateți ștecherul din priză înainte de curățare.
- Decuplați produsul de la rețea, dacă nu îl folosiți un timp îndelungat (de ex. vacanță).
- Asigurați-vă că tensiunea existentă a rețelei corespunde tensiunii de funcționare necesare a produsului (230 V~, 50 Hz), înainte de a-l folosi. Nu folosiți produsul în caz că nu este așa.

**⚠ PRECAUȚIE! Risc de arsuri!** Pentru a evita arsurile, asigurați-vă că produsul este deconectat și s-a răcit timp de minim 15 minute, înainte să îl atingeți. Produsul se poate înfierbânta foarte tare.

- Suprafețele accesibile devin foarte fierbinți când lampa este în funcțiune.



**PERICOL DE INCENDIU!** Așezați produsul în așa fel încât el să se afle la cel puțin 1,0 metru de materialul care trebuie iluminat. Dezvoltarea excesivă de căldură poate duce la un incendiu.

- **⚠ AVERTISMENT!** Nu aprindeți lumina dacă produsul este îndreptat spre o suprafață inflamabilă. Suprafața iluminată se poate supraîncălzi sau se poate aprinde.

- Nu puneți lumânări aprinse sau alte flăcări deschise pe sau în apropierea produsului.
- Nu folosiți produsul în apropierea surselor de căldură, de ex. radiatoare sau alte aparate care emit căldură.
- Produsul trebuie utilizat numai cu limitatorul de curent LED încorporat.
- Produsul încă mai consumă puțină energie chiar și atunci când produsul este oprit, dar cu alimentarea electrică conectată. Pentru deconectare completă, scoateți ștecherul din priză.
- Ștecherul poate fi conectat numai la o priză corespunzătoare cu același grad de protecție IP pentru a menține gradul de protecție împotriva prafului/apelor (numai HG12248-BS; ștecher numai pentru interior).
- Lămpile nu trebuie conectate în serie.
- Puteți fie să atârnați produsul, fie să îl așezați pe o suprafață plană și stabilă, cum ar fi podeaua sau masa.
- Produsul nu trebuie utilizat ca lampă de mână.
- Nu montați produsul pe un perete sau tavan. Produsul poate fi utilizat numai conform descrierii din acest manual de utilizare.

## ● **Punerea în funcțiune**

### ● **Despachetarea produsului**

1. Scoateți produsul din ambalaj. Îndepărtați toate materialele de ambalare și folia de protecție.
2. Verificați dacă toate componentele sunt prezente și dacă volumul livrării descris este complet (vezi „Volumul livrării”).
3. Verificați dacă produsul și toate componentele sunt în stare bună. Dacă constatați o deteriorare sau un defect,

nu utilizați produsul, ci procedați așa cum este descris în capitolul „Garanție”.

## ● Amplasarea produsului

(Fig. E, F)

**⚠ PRECAUȚIE! Risc de rănire!** Acordați atenție poziției mâinilor pe măsură ce desfășurați sau strângeți piciorul suport [5]. Există riscul de a vă strivi degetele.

1. Desfaceți ambele șuruburi cu mâner în stea [7].
2. Desfaceți piciorul suport [5] până la capăt.
3. Strângeți ambele șuruburi cu mâner în stea [7].
4. Așezați produsul pe o suprafață stabilă și orizontală.
5. Verificați stabilitatea produsului.

## ● Utilizare

### ● Pornirea sau oprirea produsului

**⚠ ATENȚIE! Pericol de pagube materiale!** Nu mutați cablul de alimentare [8] al produsului, după ce ați conectat ștecherul la o priză. Există riscul ca produsul să alunece sau să se răstoarne.

- ① **INFORMAȚII:** Conectați ștecherul [8] cu o priză IPX4, dacă folosiți produsul în exterior.
- Conectați ștecherul [8] într-o priză potrivită.
  - **Pornirea:** Apăsăți întrerupătorul pornit/oprit [4] pe poziția **I** (luminozitate normală) sau **II** (luminozitate maximă).
  - **Oprirea:** Apăsăți întrerupătorul pornit/oprit [4] pe poziția **O**.

## ● Conectarea unui aparat extern la priză

**⚠ AVERTISMENT! Risc de incendiu!** Nu conectați niciun aparat, al cărui consum total de putere depășește 2500 W (HG12248/HG12248-FR/HG12248-BS) resp. 2300 W (HG12248-CH).

**⚠ AVERTISMENT! Risc de electrocutare!** Apa poate intra în produs dacă conectați un dispozitiv cu un ștecher care nu este etanș la apă. Dacă utilizați produsul în aer liber, asigurați-vă că aparatul care urmează să fie conectat la priză [3] are un ștecher de alimentare etanșă la apă.

### Pentru HG12248/HG12248-FR:

- Priza [3] este protejată numai în conformitate cu IPX4.
- Conectați numai un ștecher IPX4 adecvat pentru exterior.

### Pentru HG12248-BS:

1. Deschideți capacul prizei [2].
2. Conectați din nou ștecherul aparatului dvs. la priză [3].
3. Închideți capacul prizei [2].
4. Blocați capacul prizei [2] cu dispozitivul de blocare [2a].

### Pentru HG12248-CH:

- Priza [3] este protejată numai în conformitate cu IPX5.
  - Conectați numai un ștecher IPX5 adecvat pentru exterior.
1. Deschideți capacul prizei [2].
  2. Conectați din nou ștecherul aparatului dvs. la priză [3].
  3. Scoateți ștecherul aparatului dvs. din priză [3] după utilizare. Închideți capacul prizei [2].

## ● Curățarea

- Nu scufundați niciodată produsul în apă sau în alte lichide. În caz contrar produsul poate fi deteriorat.
- Înainte de curățare:
  - Scoateți ștecherul **8** din priză.
  - Lăsați produsul să se răcească.
  - Închideți capacul prizei **2**.
- Curățați produsul cu o lavetă fără scame, ușor umezită cu un detergent delicat.

## ● Înlăturare

Ambalajul este produs din material ecologice care pot fi eliminate la punctele locale de reciclare.



Respectați marcajul materialelor de ambalaj pentru eliminarea deșeurilor, acestea sunt marcate de abrevierile (a) și cifrele (b) cu următoarea semnificație: 1–7: plastice/20–22: hârtie și carton/80–98: substanțe de conexiune.

### **Produsul:**



Puteți obține informații despre posibilitățile de eliminare a produsului de la administrația locală.



Pentru a proteja mediul înconjurător nu eliminați produsul dumneavoastră la gunoiul menajer atunci când nu mai poate fi folosit, ci predați-l la un punct de colectare. Vă puteți informa cu privire la punctele de colectare și orarul acestora de la administrația competentă.

## ● Garanție

Produsul a fost fabricat cu atenție, conform unor standarde stricte de calitate și verificat temeinic înainte de livrare. În caz de defecțiuni de material sau de fabricație

aveți drepturi legale față de vânzătorul produsului. Drepturile dumneavoastră legale nu sunt limitate în niciun fel de garanția menționată mai jos.

Garanția pentru aceste produs este 3 ani începând de la data achiziției. Durata garanției începe la data achiziției. Păstrați chitanța originală la un loc sigur, deoarece acest document este necesar pentru dovada achiziției.

Toate defecțiunile sau deteriorările care sunt deja existente la momentul achiziției, trebuie anunțate imediat după despachetarea produsului.

Dacă în decurs de 3 ani de la achiziția produsului apare un defect de material sau de fabricație, vă reparăm sau înlocuim gratuit produsul la alegerea noastră. Durata de garanție nu se prelungește după aprobarea unei cerințe de garanție. Aceasta este valabil și pentru piesele schimbate și reparate.

Această garanție se stinge dacă produsul este deteriorat, utilizat sau întreținut în mod necorespunzător.

Garanția acoperă defectele de material și de producție. Această garanție nu acoperă piesele componente ale produsului, care prezintă urme normale de uzură și care sunt considerate piese de schimb (de ex.: baterii, furtunuri, cartușe de vopsea) și nici deteriorările la nivelul pieselor casante, de exemplu întrerupătoare sau piese fabricate din sticlă.

Timpul de nefuncționare din cauza lipsei de conformitate apărute în cadrul termenului de garanție prelungește termenul de garanție legală de conformitate și cel al garanției comerciale și curge, după caz, din momentul la care a fost adusă la cunoștință vânzătorului lipsa de conformitate a produsului sau din momentul prezentării produsului la vânzător/unitatea service până la aducerea produsului în stare de

utilizare normală și, respectiv, al notificării în scris în vederea ridicării produsului sau predării efective a produsului către consumator.

Produsele de folosință îndelungată care înlocuiesc produsele defecte în cadrul termenului de garanție vor beneficia de un nou termen de garanție care curge de la data preschimbării produsului.

## ● Modul de desfășurare în caz de garanție

Pentru a putea asigura o procesare rapidă a cererii dumneavoastră, vă rugăm să urmați următoarele indicații:

Vă rugăm să țineți la îndemână bonul de casă și numărul articolului (IAN 500080\_2504) ca dovadă pentru achiziția dumneavoastră.

Vă rugăm să luați numărul de produs de pe plăcuța cu tipul de construcție de pe produs, gravura de pe produs, pagina principală a instrucțiunii de utilizare (jos, stânga) sau de pe spatele sau fundul produsului.

În cazul în care, apar erori de funcționare sau alte defecțiuni, contactați mai întâi prin telefon sau prin e-mail, departamentul de service menționat în continuare.

Dumneavoastră puteți să expediați atunci un produs considerat ca fiind defect, adăugând chitanța de plată (bonul de casă) și menționând, în ce constă defecțiunea și când a apărut aceasta, fără cheltuieli poștale, la adresa de service comunicată.



La [parkside-diy.com](http://parkside-diy.com) puteți să vedeți și să descărcați acest manual și multe altele. Cu acest cod QR ajungeți direct la [parkside-diy.com](http://parkside-diy.com). Selectați țara dumneavoastră și căutați manualele de utilizare prin motorul de căutare. Dacă introduceți numărul de articol (IAN) 500080\_2504 ajungeți la manualul de utilizare pentru articolul dumneavoastră.

## ● Service

RO Service România

Tel.: 0800890605

Formular de contact pe

[parkside-diy.com](http://parkside-diy.com)

IAN 500080\_2504



|  |          |    |
|--|----------|----|
| <b>Списък на използваните пиктограми/символи</b> . . . . . | Страница | 72 |
| <b>Кратко ръководство</b> . . . . .                        | Страница | 73 |
| Употреба по предназначение. . . . .                        | Страница | 73 |
| Обем на доставката . . . . .                               | Страница | 73 |
| Списък на частите . . . . .                                | Страница | 73 |
| Технически данни . . . . .                                 | Страница | 73 |
| <b>Общи указания за безопасност.</b> . . . . .             | Страница | 74 |
| <b>Пускане в експлоатация</b> . . . . .                    | Страница | 76 |
| Разопаковане на продукта. . . . .                          | Страница | 76 |
| Поставяне на продукта. . . . .                             | Страница | 76 |
| <b>Употреба</b> . . . . .                                  | Страница | 76 |
| Включване и изключване на продукта . . . . .               | Страница | 76 |
| Свързване на външен уред към контакта . . . . .            | Страница | 76 |
| <b>Почистване</b> . . . . .                                | Страница | 77 |
| <b>Изхвърляне</b> . . . . .                                | Страница | 77 |
| <b>Гаранция</b> . . . . .                                  | Страница | 78 |
| Процедиране в случай на рекламация . . . . .               | Страница | 80 |
| <b>Сервиз</b> . . . . .                                    | Страница | 80 |

## Списък на използваните пиктограми/символи

|  |  |   |   |
|--|--|---|---|
|    | <p><b>ОПАСНОСТ!</b> – Указва опасност с висока степен на риск, която, ако не бъде избегната, води до смърт или тежко нараняване (напр. опасност от задушаване)</p>               |    | <p>Променлив ток/напрежение</p>   |
|    | <p><b>ПРЕДУПРЕЖДЕНИЕ!</b> – Указва опасност със средна степен на риск, която, ако не бъде избегната, може да доведе до смърт или тежко нараняване (напр. риск от токов удар)</p> |    | <p>Защитен срещу прах и пръски вода (IP54) за LED работния прожектор (с изключение на контакта)</p> |
|    | <p><b>ПРЕДПАЗЛИВОСТ!</b> – Указва опасност с ниска степен на риск, която, ако не бъде избегната, може да причини леко до средно нараняване (напр. опасност от изгаряне)</p>      |    | <p>Защитен срещу пръски вода (само контакта)</p>  |
|    | <p><b>ВНИМАНИЕ!</b> – Предупреждава за възможни материални щети (напр. риск от късо съединение)</p>  |    | <p>Защитен срещу водна струя (само контакта)</p>  |
|   | <p><b>ИНФОРМАЦИЯ:</b> Този символ със сигналната дума „Информация“ предлага допълнителна полезна информация.</p>   |   | <p>Дължина на свързващия проводник: 3 m</p>   |
|  | <p>Минимално разстояние до осветявания материал</p>  |  | <p>Продуктът е проектиран да издържа на големи механични натоварвания</p>                           |
|  | <p>Не е подходящ за осветление на домашни помещения</p>  |  | <p>Указания за безопасност<br/>Инструкции за работа</p>   |
|  | <p>Знакът CE потвърждава съответствието с отнасящите се до продукта директиви на ЕС.</p>   |  | <p><b>ПРЕДПАЗЛИВОСТ.</b> Гореща повърхност!</p>   |

## LED РАБОТЕН ПРОЖЕКТОР

### ● Кратко ръководство

Този документ е съкратена печатна версия на пълното ръководство за експлоатация. Сканирането на QR кода ще Ви отведе директно до [parkside-diy.com](http://parkside-diy.com). Изберете Вашата страна и посредством маската за търсене намерете ръководствата за експлоатация. Въвеждането на номера на артикула (IAN) 500080\_2504 ще Ви отведе до ръководството за експлоатация на Вашия артикул. Краткото ръководство е съставна част от този продукт. Преди употреба на продукта се запознайте с всички указания за работа и безопасност. Съхранявайте краткото ръководство на сигурно място и при предоставяне на продукта на трети страни предайте всички инструкции.

### ● Употреба по предназначение

- Този продукт е подходящ за използване в тежки условия.
- Този продукт е подходящ единствено за лична употреба на открито.
- Този продукт не е предназначен за професионална употреба или за други приложения.

### ● Технически данни

| Модел:                         | HG12248       | HG12248-FR | HG12248-BS | HG12248-CH      |
|--------------------------------|---------------|------------|------------|-----------------|
| Входно напрежение:             | 230 V~, 50 Hz |            |            |                 |
| Обща консумация на енергия:    | 43,5 W        |            |            |                 |
| Клас на защита:                | I             |            |            |                 |
| Изходна мощност през контакта: | макс. 2500 W  |            |            | макс.<br>2300 W |

-  Този продукт не е подходящ за осветление на домашни помещения.

### ● Обем на доставката

- 1 LED работен прожектор
- 1 Ръководство за експлоатация

### ● Списък на частите

Преди четене разгънете страницата с фигурите и се запознайте с всички функции на продукта.

#### Фигура А, В, С, D:

- 1 Дръжка
- 2 Капачка на контакт
- 3 Контакт
- 4 Превключвател за включване/изключване
- 5 Стойка
- 6 LED панел
- 7 Винт със звездовидна глава
- 8 Свързващ проводник с мрежов щепсел

#### Фигура D:

- 2a Блокировка

| Модел:  |                                     | HG12248                                    | HG12248-FR                                    | HG12248-BS                     | HG12248-CH                      |
|---|-------------------------------------|--|---|--------------------------------|---------------------------------|
| Размери:  |                                     | ок.<br>25,8 cm × 26 cm × 8 cm<br>(HG12248) | ок.<br>25,8 cm × 26 cm × 7 cm<br>(HG12248-FR) | ок.<br>25,8 cm × 26 cm × 12 cm | ок.<br>25,8 cm × 26 cm × 9,5 cm |
| Тегло:  |                                     | ок. 1300 g                                 |   |                                |                                 |
| Площ на осветяване:   |                                     | ок. 450 cm <sup>2</sup>                    |   |                                |                                 |
| Сертифициране:  |                                     | GS   | -   | -                              | -                               |
| Тип защита  | Продукт (с изключение на контакта): | IP54 <sup>1</sup>                          | IP54 <sup>1,3</sup>                           | IP54 <sup>1,3</sup>            | IP54 <sup>1</sup>               |
|   | Контакт:                            | IPX4 <sup>2</sup>                          | IPX4 <sup>2,4</sup>                           | IPX4 <sup>2,5</sup>            | IPX5 <sup>6</sup>               |
| Този продукт съдържа светлинен източник с клас на енергийна ефективност „F“.  |                                     |  |   |                                |                                 |
| <sup>1</sup> Защита срещу прах/защита срещу пръски<br><sup>2</sup> Защита срещу пръски<br><sup>3</sup> Мрежов щепсел за употреба само на закрито<br><sup>4</sup> Само при затворена капачка на контакт (без включен мрежов щепсел)<br><sup>5</sup> Само при затворена капачка на контакт<br><sup>6</sup> Защита срещу водна струя |                                     |  |   |                                |                                 |



## Общи указания за безопасност

**ПРЕДИ ИЗПОЛЗВАНЕ НА ПРОДУКТА СЕ ЗАПОЗНАЙТЕ С ВСИЧКИ УКАЗАНИЯ ЗА БЕЗОПАСНОСТ И ИНСТРУКЦИИ ЗА УПОТРЕБА! АКО ПРЕДАВАТЕ ТОЗИ ПРОДУКТ НА ДРУГИ ЛИЦА, ПРЕДАВАЙТЕ СЪЩО И ВСИЧКИ ДОКУМЕНТИ!**



**⚠ ПРЕДУПРЕЖДЕНИЕ!  
ОПАСНОСТ ЗА ЖИВОТА И  
ОПАСНОСТ ОТ ЗЛОПОЛУКИ ЗА  
БЕБЕТА И ДЕЦА!**

Не оставяйте деца с опаковъчните материали без надзор. Винаги

дръжте децата далеч от опаковъчните материали.

- Този продукт може да бъде използван от деца над 8 години, както и от лица с ограничени физически, сензорни или интелектуални способности или с липса на опит и/или познания, стига те да бъдат инструктирани относно безопасната употреба на продукта и да разбират свързаните с това рискове. Не оставяйте деца да играят с продукта. Почистване и поддръжка не трябва да се извършват от деца без надзор.
- Този продукт не е играчка и трябва да се държи извън обсега на деца. Децата не осъзнават

опасностите, свързани с боравенето с електрически уреди.

**⚠ ОПАСНОСТ! Риск от задушаване!**

Децата могат да погълнат доставените дребни части (напр. винтове) и да се задушат с тях. По време на монтажа дръжте децата далеч от работната област.

- Не използвайте продукта, ако той има видими щети.
- Никога не потапяйте продукта във вода или други течности!
- Не извършвайте изменения или ремонти по продукта. Вграденият LED модул и вграденият LED драйвер не могат да се сменят.
- Когато в края на своя живот LED елементите вече спрат да функционират, целият продукт трябва да бъде подменен.
- Свързващият проводник на този продукт не може да бъде сменен. Ако свързващият проводник е повреден, продуктът трябва да бъде изхвърлен.



**Опасност за живота поради токов удар**

- Преди всяко свързване към мрежата проверявайте продукта за евентуални повреди. Никога не използвайте продукта, ако установите каквито и да е повреди.
- Пазете свързващия проводник от остри ръбове, механични натоварвания и горещи повърхности.
- Преди почистване изваждайте мрежовия щепсел от контакта.
- Отделете продукта от електрическата мрежа, ако няма да го използвате по-дълго време (напр. ваканция).
- Уверете се, че наличното мрежово напрежение съвпада с необходимото

работно напрежение на продукта (230 V~, 50 Hz), преди да го използвате. Не използвайте продукта, ако това не е така.

**⚠ ПРЕДПАЗЛИВОСТ! Риск от изгаряне!** За да предотвратите изгаряния, уверете се, че продуктът е изключен и е изстивал най-малко 15 минути, преди да го докосвате. Продуктът може да стане много горещ.

- Достъпната повърхност става много гореща, когато лампата работи.



**ОПАСНОСТ ОТ ПОЖАР!**

Поставете продукта по такъв начин, че да е отдалечен на най-малко 1,0 метър от осветявания материал. Прекалено образуване на топлина може да доведе до пожар.

- **⚠ ПРЕДУПРЕЖДЕНИЕ!** Не включвайте светлината, ако продуктът е насочен към запалима повърхност. Облъчваната повърхност би могла да прегрее или да се възпламени.
- Не поставяйте горящи свещи или други източници на открит пламък върху или в близост до продукта.
- Не използвайте продукта в близост до източници на топлина, напр. отоплителни тела или други уреди, които отдават топлина.
- Продуктът трябва да се използва само с вградения LED контролер.
- Продуктът все още консумира малко енергия дори когато продуктът е изключен, но е свързан към електрозахранването. За да го изключите напълно, извадете мрежовия щепсел от контакта.
- Мрежовият щепсел може да се свързва само към съответен контакт

със същата степен на защита IP, за да се запази степента на защита срещу прах/вода (само HG12248-BS; мрежов щепсел за употреба само на закрито).

- Осветителни тела не бива да се свързват последователно.
- Можете или да окачите продукта, или да го поставите върху равна, стабилна повърхност, напр. под или маса.
- Продуктът не бива да се използва като ръчна лампа.
- Не монтирайте продукта на стена или на таван. Продуктът може да се използва само в съответствие с описанието в това ръководство за експлоатация.

## ● **Пускане в експлоатация**

### ● **Разопаковане на продукта**

1. Извадете продукта от опаковката. Отстранете всички опаковъчни материали и защитни фолиа.
2. Проверете дали всички части са налични и дали описаният обем на доставката е пълен (вижте „Обем на доставката“).
3. Проверете дали продуктът и всички части са в добро състояние. Ако установите повреда или дефект, не използвайте продукта, а процедурирайте по начина, описан в главата „Гаранция“.

### ● **Поставяне на продукта**

(Фиг. Е, F)

**⚠ ПРЕДПАЗЛИВОСТ! Риск от нараняване!** Обърнете внимание на позицията на ръцете си, докато разгъвате или сгъвате стойката **5**.

Съществува риск от премазване на пръстите.

1. Разхлупете двата винта със звездовидна глава **7**.
2. Разгънете стойката **5** докрай.
3. Затегнете двата винта със звездовидна глава **7**.
4. Поставете продукта върху стабилна, хоризонтална повърхност.
5. Проверете стабилността на продукта.

## ● **Употреба**

### ● **Включване и изключване на продукта**

**⚠ ВНИМАНИЕ! Риск от материални щети!** Не местете свързващия проводник **8** на продукта, след като сте свързали мрежовия щепсел към контакт. Съществува риск продуктът да се подхлъзне или преобърне.

**ⓘ ИНФОРМАЦИЯ:** Свързвайте мрежовия щепсел **8** към контакт IPX4, когато използвате продукта на открито.

Свържете мрежовия щепсел **8** към подходящ контакт.

**Включване:** Натиснете превключвателя за включване/изключване **4** в позицията **I** (нормална яркост) или **II** (макс. яркост).

**Изключване:** Поставете превключвателя за включване/изключване **4** в позицията **O**.

### ● **Свързване на външен уред към контакта**

**⚠ ПРЕДУПРЕЖДЕНИЕ! Риск от пожар!** Не свързвайте уред, чиято обща консумация на енергия надвишава 2500 W (HG12248/

HG12248-FR/HG12248-BS), съотв.  
2300 W (HG12248-CH).

**⚠ ПРЕДУПРЕЖДЕНИЕ! Риск от токов удар!** В продукта може да проникне вода, когато свързвате уред с щепсел, който не е водоустойчив. Когато използвате продукта на открито, уверете се, че уредът, който трябва да се свърже към контакта [3], разполага с водоустойчив мрежов щепсел.

### 3а HG12248/HG12248-FR:

- Контактът [3] е защитен само съгласно IPX4.
- Вкарвайте само съответен щепсел IPX4 за открито.

### 3а HG12248-BS:

1. Отворете капачката на контакта [2].
2. Свържете мрежовия щепсел на Вашия уред към контакта [3].
3. Затворете капачката на контакта [2].
4. Блокирайте капачката на контакта [2] с блокировката [2a].

### 3а HG12248-CH:

- Контактът [3] е защитен само съгласно IPX5.
  - Вкарвайте само съответен щепсел IPX5 за открито.
1. Отворете капачката на контакта [2].
  2. Свържете мрежовия щепсел на Вашия уред към контакта [3].
  3. След употребата извадете мрежовия щепсел на Вашия уред от контакта [3]. Затворете капачката на контакта [2].

## ● Почистване

- Никога не потапяйте продукта във вода или в други течности. В противен случай продуктът може да се повреди.
- Преди почистването:
  - Изтеглете мрежовия щепсел [8] от контакта.
  - Оставете продукта да изстине.
  - Затворете капачката на контакта [2].
- Почиствайте продукта с леко навлажнена кърпа без власинки и мек почистващ препарат.

## ● Изхвърляне

Опаковката е изработена от екологични материали, които може да предадете в местните пунктове за рециклиране.



За разделното събиране на отпадъците съблюдавайте маркировката на опаковъчните материали, те са маркирани със съкращения (a) и цифри (b) със следното значение: 1–7: пластмаси/20–22: хартия и картон/80–98: композитни материали.

### Продукт:



Относно възможностите за отстраняване на излезлия от употреба продукт като отпадък се информирайте от Вашата общинска или градска управа.



В интерес на опазването на околната среда не изхвърляйте излезлия от употреба продукт заедно с битовите отпадъци, а го предайте за правилно рециклиране. За събирателните пунктове и тяхното работно време можете

да се информирате от местната управа.

## ● Гаранция

Уважаеми клиенти, за този уред получавате 3 години гаранция от датата на покупката. В случай на несъответствие на продукта с договора за продажба Вие имате законно право да предявите рекламация пред продавача на продукта при условията и в сроковете, определени в глава трета, раздел II и III и глава четвърта от Закона за предоставяне на цифрово съдържание и цифрови услуги и за продажба на стоки (ЗПЦСЦУПС)\*.

Вашите права, произтичащи от посочените разпоредби, не се ограничават от нашата по-долу представена търговска гаранция, не са свързани с разходи за потребителите и независимо от нея продавачът на продукта отговаря за липсата на съответствие на потребителската стока с договора за продажба съгласно ЗПЦСЦУПС.

### **Гаранционни условия**

Гаранционният срок е 3 години от датата на получаване на стоката. Пазете добре оригиналната касова бележка. Този документ е необходим като доказателство за покупката. Ако в рамките на три години от датата на закупуване на този продукт се появи дефект на материала или производствен дефект, продуктът ще бъде безплатно ремонтиран или заменен. Гаранцията предполага в рамките на тригодишния гаранционен срок да се представят дефектния уред, касовата бележка (касовият бон), както и всички други документи, установяващи наличието на дефект и писмено да се обясни в какво се състои дефектът и кога е възникнал. Ако дефектът е покрит от нашата гаранция, Вие ще получите

обратно ремонтирания или нов продукт. В случай на замяна на дефектна стока първоначалните гаранционен срок и гаранционни условия се запазват. В случай на ремонт на дефектна стока, срокът на ремонта се прибавя към гаранционния срок. За евентуално наличните и установени повреди и дефекти още при покупката трябва да се съобщи веднага след разопаковането. Евентуалните ремонти след изтичане на гаранционния срок са срещу заплащане.

Ремонтът или замяната на продукта не порожда нова гаранция.

### **Обхват на гаранцията**

Уредът е произведен грижливо според строгите изисквания за качество и добросъвестно изпитан преди доставка. Гаранцията важи за дефекти на материала или производствени дефекти. Гаранцията не обхваща консумативите, както и частите на продукта, които подлежат на нормално износване, поради което могат да бъдат разглеждани като бързо износващи се части (например филтри или приставки) или повредите на чупливи части (например прекъсвачи, батерии или такива произведени от стъкло). Гаранцията отпада, ако уредът е повреден поради неправилно използване или в резултат на неосъществяване на техническа поддръжка. За правилната употреба на продукта трябва точно да се спазват всички указания в упътването за експлоатация. Предназначение и действия, които не се препоръчват от упътването за експлоатация или за които то предупреждава, трябва задължително да се избягват. Продуктът е предназначен само за частна, а не за професионална употреба. При злоупотреба и неправилно третиране, употреба на сила и при интервенции, които не са извършени от клона на

нашия оторизиран сервиз, гаранцията отпада.

### **Процедура при гаранционен случай**

За да се гарантира бърза обработка на Вашия случай, следвайте следните указания:

- За всички запитвания подгответе касовата бележка и идентификационния номер (IAN 500080\_2504) като доказателство за покупката.
- Вземете артикулния номер от фабричната табелка.
- При възникване на функционални или други дефекти първо се свържете по телефона или чрез имейл с долупосочения сервизен отдел. След това ще получите допълнителна информация за уреждането на Вашата рекламация.
- След съгласуване с нашия сервиз можете да изпратите дефектния продукт на посочения Ви адрес на сервиза безплатно за Вас, като приложите касовата бележка (касовия бон) и посочите писмено в какво се състои дефектът и кога е възникнал. За да се избегнат проблеми с приемането и допълнителни разходи, задължително използвайте само адреса, който Ви е посочен. Осигурете изпращането да не е като експресен товар или като друг специален товар. Изпратете уреда заедно с всички принадлежности, доставени при покупката, и осигурете достатъчно сигурна транспортна опаковка.

### **Ремонтен сервиз/извънгаранционно обслужване**

Ремонти извън гаранцията можете да възложите на клона на нашия сервиз срещу заплащане. Той с удоволствие ще Ви направи предварителна калкулация. Можем да обработваме само уреди, които са достатъчно опаковани и

изпратени с платени транспортни разходи.

**Внимание:** Изпратете Вашия уред на клона на нашия сервиз почистен и с указание за дефекта.

Уредите, предмет на извънгаранционно обслужване, изпратени с неплатени транспортни разходи – с наложен платеж, като експресен или друг специален товар – не се приемат. Ние ще извършим безплатно изхвърлянето на изпратените от Вас дефектни уреди.

### **Сервизно обслужване България**

Тел.: 008001114920

Е-мейл: owim@lidl.bg

### **Вносител**

Моля, обърнете внимание, че следващият адрес не е адрес на сервиза. Първо се свържете с горепосочения сервизен център.

### **ОВИМ ГмбХ & Ко.КГ**

Щифтсбергщрасе 1

74167 Некарсулм

Германия

\* Като физическо лице – потребител, независимо от настоящата търговска гаранция, Вие се ползвате от правата на законовата гаранция, предоставена от Закона за предоставяне на цифрово съдържание и цифрови услуги и за продажбата на стоки /ЗПЦСЦУПС/. По-специално Вие имате право при несъответствие на стоката да бъде извършен ремонт или замяна по Ваш избор, освен ако това е невъзможно или е свързано с непропорционално големи разходи за продавача. Вие имате право на пропорционално намаляване на цената или на разваляне на договора при наличие на условията на чл. 33, ал. 3 от ЗПЦСЦУПС. Условията и сроковете на законовата гаранция са

регламентирани в глава трета, раздел II и III и в глава четвърта на ЗПЦСЦУПС

## ● Процедиране в случай на reclamaция

За да се гарантира бърза обработка на Вашата поръчка, моля, следвайте посочените указания:

Моля, при всички запитвания дръжте на разположение касовия бон и номера на артикула (IAN 500080\_2504) като доказателство за покупката.

Номерът на артикула е посочен върху типовата табелка на продукта, върху гравюра на продукта, на заглавната страница на настоящото ръководство (долу вляво) или върху стикера от горната или долната страна на продукта.

При възникнали функционални дефекти или други повреди първо се свържете по телефона или по електронната поща с посочения по-долу сервис.

Продукта, който е регистриран като дефектен, можете да изпратите след това без пощенски разходи на посочения Ви сервис, като приложите документ за закупуването (касов бон) и описание, в какво се състои повредата и кога е възникнала.



На [parkside-diy.com](http://parkside-diy.com) можете да разгледате и изтеглите това и много други ръководства. Този QR код Ви отвежда директно до [parkside-diy.com](http://parkside-diy.com).

Изберете Вашата страна и посредством маската за търсене намерете ръководствата за експлоатация. Въвеждането на номера на артикула (IAN) 500080\_2504 ще Ви отведе до ръководството за експлоатация на Вашия артикул.

## ● Сервиз



### Сервиз България

Телефон: 008001184980

Формуляр за контакт на

[parkside-diy.com](http://parkside-diy.com)

**IAN 500080\_2504**



|   |        |    |
|---|--------|----|
| <b>Λίστα χρησιμοποιούμενων εικονογραμμάτων/συμβόλων</b> . . . . | Σελίδα | 82 |
| <b>Σύντομες οδηγίες</b> . . . . .                               | Σελίδα | 83 |
| Προβλεπόμενη χρήση . . . . .                                    | Σελίδα | 83 |
| Περιεχόμενο συσκευασίας . . . . .                               | Σελίδα | 83 |
| Λίστα εξαρτημάτων . . . . .                                     | Σελίδα | 83 |
| Τεχνικά δεδομένα . . . . .                                      | Σελίδα | 83 |
| <b>Γενικές υποδείξεις ασφαλείας</b> . . . . .                   | Σελίδα | 84 |
| <b>Θέση σε λειτουργία</b> . . . . .                             | Σελίδα | 86 |
| Αποσυσκευασία προϊόντος . . . . .                               | Σελίδα | 86 |
| Τοποθέτηση του προϊόντος . . . . .                              | Σελίδα | 86 |
| <b>Χρήση</b> . . . . .  | Σελίδα | 86 |
| Ενεργοποίηση και απενεργοποίηση του προϊόντος . . . . .         | Σελίδα | 86 |
| Σύνδεση εξωτερικής συσκευής στην πρίζα . . . . .                | Σελίδα | 87 |
| <b>Καθαρισμός</b> . . . . .                                     | Σελίδα | 87 |
| <b>Απόσυρση</b> . . . . .                                       | Σελίδα | 87 |
| <b>Εγγύηση</b> . . . . .  | Σελίδα | 88 |
| Διεκπεραίωση της εγγύησης . . . . .                             | Σελίδα | 88 |
| <b>Σέρβις</b> . . . . .   | Σελίδα | 89 |

## Λίστα χρησιμοποιούμενων εικονογραμμάτων/συμβόλων

|  |  |   |   |
|--|--|---|---|
|    | <p><b>ΚΙΝΔΥΝΟΣ!</b> – Υποδεικνύει έναν κίνδυνο υψηλού βαθμού ο οποίος, αν δεν αποφευχθεί, μπορεί να προκαλέσει θάνατο ή σοβαρό τραυματισμό (π.χ. κίνδυνος πνιγμού)</p>             |    | <p>Εναλλασσόμενο ρεύμα/τάση</p>   |
|    | <p><b>ΠΡΟΕΙΔΟΠΟΙΗΣΗ!</b> – Υποδεικνύει έναν κίνδυνο μέτριο βαθμού ο οποίος, αν δεν αποφευχθεί, μπορεί να προκαλέσει θάνατο ή σοβαρό τραυματισμό (π.χ. κίνδυνος ηλεκτροπληξίας)</p> |    | <p>Με προστατευτικό σκόνης/πιτσιλίσματος (IP54) για προβολέα εργασίας LED (εκτός από την πρίζα)</p> |
|    | <p><b>ΠΡΟΣΟΧΗ!</b> – Υποδεικνύει έναν κίνδυνο χαμηλού βαθμού ο οποίος, αν δεν αποφευχθεί, μπορεί να προκαλέσει ελαφρύ ή μέτριο τραυματισμό (π.χ. κίνδυνος εγκαύματος)</p>          |    | <p>Με προστατευτικό πιτσιλίσματος (μόνο στην πρίζα)</p>   |
|    | <p><b>ΕΠΙΦΥΛΑΚΗ!</b> – Προειδοποιεί για πιθανές υλικές ζημιές (π.χ. κίνδυνος βραχυκυκλώματος)</p>  |    | <p>Προστασία από εκτοξευόμενο νερό (μόνο στην πρίζα)</p>  |
|   | <p><b>ΠΛΗΡΟΦΟΡΙΕΣ:</b> Αυτό το σύμβολο με την προειδοποιητική λέξη «Πληροφορίες» παρέχει περισσότερες χρήσιμες πληροφορίες.</p>  |   | <p>Μήκος καλωδίου τροφοδοσίας: 3 m</p>  |
|  | <p>Ελάχιστη απόσταση από το φωτιζόμενο αντικείμενο</p>   |  | <p>Το προϊόν έχει σχεδιαστεί για αντοχή σε έντονη μηχανική επιβάρυνση</p>                           |
|  | <p>Δεν ενδείκνυται για χρήση ως φωτιστικό χώρου σε νοικοκυριά</p>  |  | <p>Υποδείξεις ασφαλείας<br/>Οδηγίες χειρισμού</p>   |
|  | <p>Το σύμβολο CE επιβεβαιώνει τη συμβατότητα με τις οδηγίες της ΕΕ που ισχύουν για το προϊόν.</p>  |  | <p>ΠΡΟΣΟΧΗ. Πολύ θερμή επιφάνεια!</p>   |

## ΠΡΟΒΟΛΕΑΣ ΕΡΓΑΣΙΑΣ LED

### ● Σύντομες οδηγίες

Αυτό το έγγραφο είναι μια συνοπτική έντυπη έκδοση των πλήρων οδηγιών χρήσης. Σαρώνοντας τον κωδικό QR, θα μεταβείτε απευθείας στη σελίδα parkside-diy.com. Επιλέξτε τη χώρα σας και, μέσω της μάσκας αναζήτησης, αναζητήστε τις οδηγίες χρήσης.

Καταχωρώντας τον αριθμό προϊόντος (IAN) 500080\_2504 θα μεταβείτε στις οδηγίες χρήσης για το προϊόν σας. Οι σύντομες οδηγίες είναι συστατικό μέρος αυτού του προϊόντος. Εξοικειωθείτε πριν από τη χρήση του προϊόντος με όλες τις υποδείξεις λειτουργίας και ασφάλειας. Φυλάξτε καλά τις σύντομες οδηγίες και παραδώστε μαζί όλα τα έγγραφα, κατά την σε παράδοση του προϊόντος σε τρίτους.

### ● Προβλεπόμενη χρήση

- Αυτό το προϊόν ενδείκνυται για χρήση σε αντίξοες συνθήκες.
- Το προϊόν ενδείκνυται αποκλειστικά για ιδιωτική χρήση σε εξωτερικούς χώρους.
- Το προϊόν δεν προορίζεται για επαγγελματική χρήση ή άλλες εφαρμογές.

### ● Τεχνικά δεδομένα

| Μοντέλο:                      | HG12248       | HG12248-FR | HG12248-BS | HG12248-CH  |
|-------------------------------|---------------|------------|------------|-------------|
| Τάση εισόδου:                 | 230 V~, 50 Hz |            |            |             |
| Συνολική ισχύς εισόδου:       | 43,5 W        |            |            |             |
| Κατηγορία προστασίας:         | I             |            |            |             |
| Ισχύς εξόδου μέσω της πρίζας: | μέγ. 2500 W   |            |            | μέγ. 2300 W |

-  Αυτό το προϊόν δεν είναι κατάλληλο για φωτισμό χώρου σε νοικοκυριό.

### ● Περιεχόμενο συσκευασίας

1 Προβολέας εργασίας LED

1 Οδηγίες χρήσης

### ● Λίστα εξαρτημάτων

Πριν διαβάσετε τις οδηγίες, ξεδιπλώστε τη σελίδα με τις εικόνες και εξοικειωθείτε με τις λειτουργίες του προϊόντος.

#### **Εικόνες A, B, C, D:**

- 1 Λαβή
- 2 Κάλυμμα πρίζας
- 3 Πρίζα
- 4 Διακόπτης ενεργοποίησης/ απενεργοποίησης
- 5 Πόδι στήριξης
- 6 Πίνακας LED
- 7 Κοχλίας με αστεροειδή λαβή
- 8 Καλώδιο τροφοδοσίας με φικ

#### **Εικόνα D:**

- 2a Μηχανισμός ασφάλισης

| Μοντέλο:   |                               | HG12248   | HG12248-FR          | HG12248-BS                            | HG12248-CH                             |
|--|-------------------------------|---|---------------------|---------------------------------------|--|
| Διαστάσεις:  |                               | περ.<br>25,8 cm × 26 cm × 8 cm<br>(HG12248)<br>περ.<br>25,8 cm × 26 cm × 7 cm<br>(HG12248-FR) |                     | περ.<br>25,8 cm ×<br>26 cm ×<br>12 cm | περ.<br>25,8 cm ×<br>26 cm ×<br>9,5 cm |
| Βάρος:   |                               | περ. 1300 g   |                     |                                       |  |
| Επιφάνεια προβολής:  |                               | περ. 450 cm <sup>2</sup>  |                     |                                       |  |
| Πιστοποίηση:   |                               | GS  | -                   | -                                     | -                                      |
| Τύπος προστασίας   | Προϊόν (εκτός από την πρίζα): | IP54 <sup>1</sup>   | IP54 <sup>1,3</sup> | IP54 <sup>1,3</sup>                   | IP54 <sup>1</sup>                      |
|  | Πρίζα:                        | IPX4 <sup>2</sup>   | IPX4 <sup>2,4</sup> | IPX4 <sup>2,5</sup>                   | IPX5 <sup>6</sup>                      |
| Αυτό το προϊόν διαθέτει μια φωτεινή πηγή κατηγορίας ενεργειακής απόδοσης «F».  |                               |   |                     |                                       |  |
| <sup>1</sup> Προστατευτικό σκόνης/πιτσιλίσματος<br><sup>2</sup> Προστατευτικό πιτσιλίσματος<br><sup>3</sup> Φις μόνο για χρήση σε εσωτερικούς χώρους<br><sup>4</sup> Μόνο με το κάλυμμα πρίζας κλειστό (χωρίς συνδεδεμένο φις)<br><sup>5</sup> Μόνο με το κάλυμμα πρίζας κλειστό<br><sup>6</sup> Προστασία από εκτοξευόμενο νερό |                               |   |                     |                                       |  |

## Γενικές υποδείξεις ασφαλείας

**ΠΡΙΝ ΤΗ ΧΡΗΣΗ ΤΟΥ ΠΡΟΪΟΝΤΟΣ ΕΞΟΙΚΕΙΩΘΕΙΤΕ ΜΕ ΟΛΕΣ ΤΙΣ ΥΠΟΔΕΙΞΕΙΣ ΑΣΦΑΛΕΙΑΣ ΚΑΙ ΤΙΣ ΟΔΗΓΙΕΣ ΧΡΗΣΗΣ! ΑΝ ΔΩΣΕΤΕ ΤΟ ΠΡΟΪΟΝ ΣΕ ΆΛΛΑ ΑΤΟΜΑ, ΔΩΣΤΕ ΜΑΖΙ ΚΑΙ ΟΛΑ ΤΑ ΕΓΓΡΑΦΑ!**



**⚠ ΠΡΟΕΙΔΟΠΟΙΗΣΗ!**  
**ΚΙΝΔΥΝΟΣ ΓΙΑ ΤΗ ΖΩΗ ΚΑΙ ΚΙΝΔΥΝΟΣ ΑΤΥΧΗΜΑΤΟΣ ΓΙΑ ΒΡΕΦΗ ΚΑΙ ΠΑΙΔΙΑ!**

Μην αφήνετε τα παιδιά να παίζουν με τα υλικά συσκευασίας χωρίς επίβλεψη. Μην επιτρέπετε στα παιδιά να πλησιάζουν τα υλικά συσκευασίας.

- Το προϊόν μπορεί να χρησιμοποιηθεί από παιδιά ηλικίας 8 ετών και πάνω και από άτομα με περιορισμένες φυσικές, αισθητηριακές ή πνευματικές δυνατότητες ή με έλλειψη εμπειρίας ή/και γνώσεων, εφόσον επιτηρούνται ή έχουν λάβει οδηγίες ως προς την ασφαλή χρήση του προϊόντος και κατανοούν τους σχετικούς κινδύνους. Μην αφήνετε τα παιδιά να παίζουν με το προϊόν. Οι εργασίες καθαρισμού και συντήρησης δεν πρέπει να εκτελούνται από παιδιά χωρίς επιτήρηση.
- Το προϊόν δεν είναι παιχνίδι και πρέπει να τοποθετείται σε σημεία στα οποία δεν έχουν πρόσβαση παιδιά. Τα παιδιά δεν έχουν επίγνωση των κινδύνων που σχετίζονται με το χειρισμό ηλεκτρικών συσκευών.

### **ΚΙΝΔΥΝΟΣ! Κίνδυνος ασφυξίας!**

Τα παιδιά μπορεί να καταπιούν τα παρεχόμενα μικρά μέρη (π.χ. βίδες) με αποτέλεσμα να προκύψει πνιγμός. Μην επιτρέψετε σε παιδιά να πλησιάζουν στην περιοχή εργασίας κατά τη συναρμολόγησή.

- Μην χρησιμοποιείτε το προϊόν αν έχει εμφανείς ζημιές.
- Μην βυθίζετε ποτέ το προϊόν σε νερό ή άλλα υγρά!
- Μην τροποποιείτε και μην επισκευάζετε το προϊόν. Η ενσωματωμένη μονάδα LED και ο ενσωματωμένος οδηγός LED δεν μπορούν να αντικατασταθούν.
- Αν οι λυχνίες LED δεν λειτουργούν στο τέλος της διάρκειας ζωής τους, απαιτείται αντικατάσταση ολόκληρου του προϊόντος.
- Το καλώδιο τροφοδοσίας αυτού του προϊόντος δεν μπορεί να αντικατασταθεί. Αν το καλώδιο τροφοδοσίας υποστεί ζημιά, θα πρέπει να απορρίψετε το προϊόν.



### **Κίνδυνος για τη ζωή λόγω ηλεκτροπληξίας**

- Πριν από κάθε σύνδεση στο ηλεκτρικό δίκτυο ελέγχετε το προϊόν για τυχόν βλάβες. Μην χρησιμοποιείτε ποτέ το προϊόν αν διαπιστώσετε οποιαδήποτε βλάβη.
- Προστατεύστε το καλώδιο τροφοδοσίας από αιχμηρές ακμές, μηχανικά φορτία και πολύ θερμές επιφάνειες.
- Βγάξτε πάντα το φις από τη πρίζα πριν από τον καθαρισμό.
- Αποσυνδέστε το προϊόν από το ηλεκτρικό δίκτυο αν δεν σκοπεύετε να το χρησιμοποιήσετε για μεγάλο χρονικό διάστημα (π.χ. λόγω διακοπών).

- Βεβαιωθείτε ότι η τοπική τάση δικτύου συμφωνεί με την απαιτούμενη τάση λειτουργίας του προϊόντος (230 V~, 50 Hz) πριν το χρησιμοποιήσετε. Σε διαφορετική περίπτωση μην χρησιμοποιείτε το προϊόν.

### **ΠΡΟΣΟΧΗ! Κίνδυνος εγκαύματος!**

Για την αποφυγή εγκαυμάτων, βεβαιωθείτε ότι το προϊόν είναι απενεργοποιημένο και έχουν περάσει τουλάχιστον 15 λεπτά από τη στιγμή που απενεργοποιήθηκε πριν το αγγίξετε. Το προϊόν μπορεί να θερμανθεί πολύ.

- Η προσβάσιμη επιφάνεια θερμαίνεται πολύ όταν η λυχνία βρίσκεται σε λειτουργία.



**ΚΙΝΔΥΝΟΣ ΠΥΡΚΑΓΙΑΣ!** Τοποθετήστε το προϊόν κατά τέτοιον τρόπο, ώστε να απέχει τουλάχιστον 1,0 μέτρο από το αντικείμενο φωτισμού. Η ανάπτυξη υπερβολικής θερμότητας μπορεί να οδηγήσει σε πυρκαγιά.

-  **ΠΡΟΕΙΔΟΠΟΙΗΣΗ!** Μην ανάβετε τον προβολέα προσανατολισμένο σε εύφλεκτη επιφάνεια. Μπορεί η επιφάνεια να υπερθερμανθεί ή να ανάψει από την ακτινοβολία.
- Μην τοποθετείτε αναμμένα κεριά ή άλλες γυμνές φλόγες πάνω ή κοντά στο προϊόν.
- Μην χρησιμοποιείτε το προϊόν κοντά σε πηγές θερμότητας, όπως π.χ. θερμαντικά σώματα ή άλλες συσκευές που εκπέμπουν θερμότητα.
- Το προϊόν πρέπει να χρησιμοποιείται μόνο με ενσωματωμένο στραγγαλιστικό πηνίο LED.
- Ακόμη και όταν το προϊόν απενεργοποιείται, εξακολουθεί να καταναλώνει μια ελάχιστη ποσότητα ισχύος όταν παραμένει συνδεδεμένο στο ηλεκτρικό δίκτυο. Για πλήρη

απενεργοποίηση αποσυνδέστε το φικ από την πρίζα.

- Το φικ πρέπει να συνδέεται μόνο σε πρίζα με ίδιο βαθμό προστασίας IP για τη διατήρηση του βαθμού προστασίας από σκόνη/νερό (μόνο για το HG12248-BS, φικ μόνο για εσωτερικό χώρο).
- Οι λάμπες δεν πρέπει να συνδέονται σε σειρά.
- Μπορείτε είτε να αναρτήσετε το προϊόν είτε να το τοποθετήσετε σε μια επίπεδη, σταθερή επιφάνεια, όπως ένα δάπεδο ή ένα τραπέζι.
- Το προϊόν δεν πρέπει να χρησιμοποιείται ως λάμπα χειρός.
- Μην τοποθετείτε το προϊόν σε τοίχο ή οροφή. Το προϊόν επιτρέπεται να χρησιμοποιείται μόνο όπως περιγράφεται στις παρούσες οδηγίες χρήσης.

## ● Θέση σε λειτουργία

### ● Αποσυσκευασία προϊόντος

1. Αφαιρέστε το προϊόν από τη συσκευασία. Αφαιρέστε όλα τα υλικά συσκευασίας και τις προστατευτικές μεμβράνες.
2. Ελέγξτε αν διατίθενται όλα τα μέρη και αν το περιγραφόμενο περιεχόμενο συσκευασίας είναι πλήρες (βλ. «Περιεχόμενο συσκευασίας»).
3. Ελέγξτε αν το προϊόν και όλα τα μέρη βρίσκονται σε καλή κατάσταση. Αν διαπιστώσετε ζημιές ή ελαττώματα, μην χρησιμοποιείτε το προϊόν. Ακολουθήστε τις οδηγίες του κεφαλαίου «Εγγύηση».

## ● Τοποθέτηση του προϊόντος

(Εικ. Ε, F)

### ⚠ **ΠΡΟΣΟΧΗ! Κίνδυνος τραυματισμού!**

Δώστε προσοχή στη θέση των χεριών σας όταν ανοίγετε ή κλείνετε το πόδι στήριξης [5]. Υπάρχει κίνδυνος σύνθλιψης των δαχτύλων σας.

1. Χαλαρώστε και τους δύο κοχλίες με αστεροειδή λαβή [7].
2. Ανοίξτε το πόδι στήριξης [5] μέχρι τέρμα.
3. Σφίξτε τους δύο κοχλίες με αστεροειδή λαβή [7].
4. Τοποθετήστε το προϊόν σε μια σταθερή, επίπεδη επιφάνεια.
5. Ελέγξτε τη σταθερότητα του προϊόντος.

## ● Χρήση

### ● Ενεργοποίηση και απενεργοποίηση του προϊόντος

⚠ **ΕΠΙΦΥΛΑΚΗ! Κίνδυνος υλικής ζημιάς!** Μην κουνάτε το καλώδιο τροφοδοσίας [8] του προϊόντος μετά τη σύνδεση του φικ σε πρίζα. Υπάρχει κίνδυνος το προϊόν να γλιστρήσει ή να πέσει.

- ① **ΠΛΗΡΟΦΟΡΙΕΣ:** Συνδέστε το φικ [8] σε πρίζα IPX4, όταν χρησιμοποιείτε το προϊόν σε εξωτερικούς χώρους.
- Συνδέστε το φικ [8] σε κατάλληλη πρίζα.
- Ενεργοποίηση:** Μετακινήστε το διακόπτη ενεργοποίησης/ απενεργοποίησης [4] στη θέση I (κανονική φωτεινότητα) ή στη θέση II (μέγιστη φωτεινότητα).
- Απενεργοποίηση:** Μετακινήστε το διακόπτη ενεργοποίησης/ απενεργοποίησης [4] στη θέση O.

## ● Σύνδεση εξωτερικής συσκευής στην πρίζα

**⚠ ΠΡΟΕΙΔΟΠΟΙΗΣΗ! Κίνδυνος πυρκαγιάς!** Μην συνδέετε συσκευή, της οποίας η συνολική κατανάλωση ισχύος υπερβαίνει τα 2500 W (HG12248/HG12248-FR/HG12248-BS) ή 2300 W (HG12248-CH).

**⚠ ΠΡΟΕΙΔΟΠΟΙΗΣΗ! Κίνδυνος ηλεκτροπληξίας!** Είναι δυνατή η εισροή νερού στο προϊόν, εάν συνδέσετε μια συσκευή με ένα μη αδιάβροχο φις. Εάν χρησιμοποιείτε το προϊόν σε εξωτερικούς χώρους, βεβαιωθείτε ότι η συσκευή που πρόκειται να συνδεθεί στην πρίζα [3] διαθέτει αδιάβροχο φις.

### Για τα HG12248/HG12248-FR:

- Η πρίζα [3] προστατεύεται μόνο σύμφωνα με το IPX4.
- Συνδέετε μόνο φις IPX4 που είναι κατάλληλο για εξωτερικούς χώρους.

### Για το HG12248-BS:

1. Ανοίξτε το κάλυμμα πρίζας [2].
2. Συνδέστε το φις της συσκευής σας στην πρίζα [3].
3. Κλείστε το κάλυμμα πρίζας [2].
4. Ασφαλίστε το κάλυμμα πρίζας [2] με τον μηχανισμό ασφάλισης [2a].

### Για το HG12248-CH:

- Η πρίζα [3] προστατεύεται μόνο σύμφωνα με το IPX5.
  - Συνδέετε μόνο φις IPX5 που είναι κατάλληλο για εξωτερικούς χώρους.
1. Ανοίξτε το κάλυμμα πρίζας [2].
  2. Συνδέστε το φις της συσκευής σας στην πρίζα [3].
  3. Βγάλτε το φις της συσκευής σας από την πρίζα [3] μετά από τη χρήση. Κλείστε το κάλυμμα πρίζας [2].

## ● Καθαρισμός

- Μην βυθίζετε ποτέ το προϊόν σε νερό ή σε άλλα υγρά. Διαφορετικά μπορεί να προκληθεί ζημιά στο προϊόν.
- Πριν τον καθαρισμό:
  - Βγάλτε το φις [8] από την πρίζα.
  - Αφήστε το προϊόν να κρυώσει.
  - Κλείστε το κάλυμμα πρίζας [2].
- Καθαρίστε το προϊόν με ένα ελαφρώς υγρό πανί χωρίς χνούδι και ήπιο απορρυπαντικό.

## ● Απόσυρση

Η συσκευασία αποτελείται από υλικά φιλικά προς το περιβάλλον, τα οποία μπορείτε να διαθέσετε στους χώρους ανακύκλωσης της περιοχής σας.



Προσέξτε τον χαρακτηρισμό των υλικών συσκευασίας για τον διαχωρισμό απορριμμάτων, αυτά είναι χαρακτηρισμένα από συντόμευσεις (a) και αριθμούς (b) με την ακόλουθη σημασία: 1–7: πλαστικά/20–22: χαρτί και χαρτόνι/80–98: σύνθετο υλικό.

### Προϊόν:



Για πληροφορίες σχετικά με τις δυνατότητες απόρριψης του προϊόντος που δεν χρησιμοποιείται πλέον, απευθυνθείτε στις αρμόδιες υπηρεσίες της κοινότητας ή του δήμου σας.



Για την προστασία του περιβάλλοντος, μην απορρίπτετε το άχρηστο πλέον προϊόν στα οικιακά απορρίμματα, αλλά παραδώστε το στα ειδικά Κέντρα απόρριψης. Για τα σημεία συλλογής και τις ώρες λειτουργίας τους απευθυνθείτε στις αρμόδιες υπηρεσίες.

## ● **Εγγύηση**

Το προϊόν κατασκευάστηκε σύμφωνα με αυστηρές κατευθυντήριες οδηγίες ποιότητας και ελέγχθηκε επιμελώς πριν από την παράδοση. Σε περίπτωση ελαττώματος υλικού ή κατασκευής, έχετε νόμιμα δικαιώματα έναντι του πωλητή του προϊόντος. Τα νομικά σας δικαιώματα δεν περιορίζονται με οιονδήποτε τρόπο από την αναφερόμενη παρακάτω εγγύηση.

Η εγγύηση για το προϊόν αυτό ανέρχεται σε 3 έτη από την ημερομηνία αγοράς. Ο χρόνος εγγύησης αρχίζει την ημερομηνία αγοράς. Φυλάξτε τη γνήσια απόδειξη αγοράς σε σίγουρο μέρος, καθώς αυτό το έγγραφο απαιτείται ως αποδεικτικό της αγοράς.

Όλες οι ζημιές ή τα ελαττώματα, τα οποία υπάρχουν ήδη κατά τον χρόνο της αγοράς, πρέπει να αναφέρονται χωρίς καθυστέρηση μετά την αποσυσκευασία του προϊόντος.

Σε περίπτωση που εντός διαστήματος 3 ετών από την ημερομηνία αγοράς αυτό το προϊόν πασουσιάσει κάποιο ελάττωμα υλικού ή κατασκευής, το προϊόν επισκευάζεται ή αντικαθίσταται από εμάς δωρεάν κατά τη δική μας επιλογή. Ο χρόνος εγγύησης δεν επεκτείνεται λόγω παροχής ικανοποίησης από την ευθύνη για πραγματικά ελαττώματα. Αυτό ισχύει και για εξαρτήματα τα οποία έχουν αντικατασταθεί ή επισκευαστεί.

Αυτή η εγγύηση παύει να ισχύει, εάν στο προϊόν προκλήθηκε ζημιά, ή εάν αυτό χρησιμοποιήθηκε ή συντηρήθηκε με μη ενδεδειγμένο τρόπο.

Η εγγύηση καλύπτει ελαττώματα στο υλικό και την κατασκευή. Αυτή η εγγύηση δεν αφορά σε μέρη του προϊόντος, τα οποία υπόκεινται σε φυσιολογική φθορά και συνεπώς θεωρούνται αναλώσιμα (π.χ., μπαταρίες, εύκαμπτοι σωλήνες, φυσίγγια χρώματος), ούτε σε ζημιές σε εύθραυστα

εξαρτήματα, όπως διακόπτες ή γυάλινα εξαρτήματα.

Με την αντικατάσταση της συσκευής, σύμφωνα με το ΝΟΜΟΣ 2251/1994, ξεκινάει εκ νέου ο χρόνος εγγύησης.

## ● **Διεκπεραίωση της εγγύησης**

Για να διασφαλιστεί η γρήγορη επεξεργασία του αιτήματος σας, ακολουθήστε τις παρακάτω υποδείξεις:

Για όλα τα ερωτήματα έχετε πρόχειρη την ταμειακή απόδειξη και τον αριθμό προϊόντος (IAN 500080\_2504) ως αποδεικτικό της αγοράς.

Ο αριθμός προϊόντος αναγράφεται στην πινακίδα τύπου που υπάρχει στο προϊόν, είναι χαραγμένη στο προϊόν, στο εξώφυλλο αυτών των οδηγιών (κάτω αριστερά) ή στο αυτοκόλλητο στην πίσω ή κάτω πλευρά του προϊόντος.

Σε περίπτωση που προκύψουν σφάλματα λειτουργίας ή άλλου είδους ελαττώματα, επικοινωνήστε αρχικά μέσω τηλεφώνου ή email με το τμήμα εξυπηρέτησης που αναφέρεται παρακάτω.

Ένα προϊόν που καταγράφεται ως ελαττωματικό, μπορείτε κατόπιν να το αποστείλετε χωρίς ταχυδρομικά τέλη στην γνωστοποιημένη σε εσάς διεύθυνση εξυπηρέτησης πελατών, επισυνάπτοντας την απόδειξη αγοράς (ταμειακή απόδειξη) και υποδεικνύοντας ποιο είναι το ελάττωμα και πότε εμφανίστηκε.



Στη διεύθυνση parkside-diy.com μπορείτε να κατεβάσετε αυτό και πολλά άλλα εγχειρίδια. Με αυτόν τον κωδικό QR, θα μεταβείτε απευθείας στη σελίδα parkside-diy.com. Επιλέξτε τη χώρα σας και, μέσω της μάσκας αναζήτησης, αναζητήστε τις οδηγίες χρήσης. Καταχωρώντας τον αριθμό προϊόντος (IAN) 500080\_2504 θα μεταβείτε στις οδηγίες χρήσης για το προϊόν σας.

## ● Σέρβις

### GR Σέρβις Ελλάδα

Τηλ: 00800491824928

Έντυπο επικοινωνίας στο  
*parkside-diy.com*

**IAN 500080\_2504**

### CY Σέρβις Κύπρος

Τηλ: 80094242

















Έντυπο επικοινωνίας στο  
*parkside-diy.com*

**IAN 500080\_2504**



|  |       |    |
|--|-------|----|
| <b>Liste der verwendeten Piktogramme/Symbole</b> ..... | Seite | 91 |
| <b>Kurzanleitung</b> .....                             | Seite | 92 |
| Bestimmungsgemäße Verwendung .....                     | Seite | 92 |
| Lieferumfang .....                                     | Seite | 92 |
| Liste der Teile .....                                  | Seite | 92 |
| Technische Daten .....                                 | Seite | 92 |
| <b>Allgemeine Sicherheitshinweise</b> .....            | Seite | 93 |
| <b>Inbetriebnahme</b> .....                            | Seite | 95 |
| Produkt auspacken .....                                | Seite | 95 |
| Produkt aufstellen .....                               | Seite | 95 |
| <b>Verwendung</b> .....                                | Seite | 95 |
| Produkt ein- und ausschalten .....                     | Seite | 95 |
| Externes Gerät an die Steckdose anschließen .....      | Seite | 96 |
| <b>Reinigung</b> .....                                 | Seite | 96 |
| <b>Entsorgung</b> .....                                | Seite | 96 |
| <b>Garantie</b> .....                                  | Seite | 97 |
| Abwicklung im Garantiefall .....                       | Seite | 97 |
| <b>Service</b> .....                                   | Seite | 98 |

## Liste der verwendeten Piktogramme/Symbole

|  |   |   |  |
|--|---|---|--|
|    | <p><b>GEFAHR!</b> – Bezeichnet eine Gefahr mit hohem Risikograd, die, wenn sie nicht vermieden wird, den Tod oder eine schwere Verletzung zur Folge hat (z. B. Erstickungsgefahr)</p>             |    | <p>Wechselstrom/-spannung</p>  |
|    | <p><b>WARNUNG!</b> – Bezeichnet eine Gefahr mit mittlerem Risikograd, die, wenn sie nicht vermieden wird, den Tod oder eine schwere Verletzung zur Folge haben kann (z. B. Stromschlagrisiko)</p> |    | <p>Staub- und spritzwassergeschützt (IP54) für LED-Arbeitsstrahler (außer Steckdose)</p> |
|    | <p><b>VORSICHT!</b> – Bezeichnet eine Gefahr mit niedrigem Risikograd, die, wenn sie nicht vermieden wird, eine leichte bis mäßige Verletzung zur Folge haben kann (z. B. Verbrühungsgefahr)</p>  |    | <p>Spritzwassergeschützt (nur Steckdose)</p>   |
|    | <p><b>ACHTUNG!</b> – Warnt vor möglichen Sachschäden (z. B. Kurzschlussrisiko)</p>  |    | <p>Strahlwassergeschützt (nur Steckdose)</p>   |
|    | <p><b>INFO:</b> Dieses Symbol mit dem Signalwort „Info“ bietet weitere nützliche Informationen.</p>   |    | <p>Länge der Anschlussleitung: 3 m</p>   |
|  | <p>Minimaler Abstand zu beleuchtetem Material</p>   |  | <p>Produkt ist konzipiert, um starken mechanischen Belastungen zu widerstehen</p>        |
|  | <p>Nicht zur Raumbelichtung im Haushalt geeignet</p>  |  | <p>Sicherheitshinweise<br/>Handlungsanweisungen</p>                                      |
|  | <p>Das CE-Zeichen bestätigt Konformität mit den für das Produkt zutreffenden EU-Richtlinien.</p>  |  | <p>VORSICHT. Heiße Oberfläche!</p>   |

# LED-ARBEITSSTRAHLER

## ● Kurzanleitung

Bei diesem Dokument handelt es sich um eine verkürzte Druckausgabe der vollständigen Bedienungsanleitung. Durch das Scannen des QR-Codes gelangen Sie direkt auf [parkside-diy.com](http://parkside-diy.com). Wählen Sie Ihr Land aus und suchen Sie über die Suchmaske nach den Bedienungsanleitungen. Mittels Eingabe der Artikelnummer (IAN) 500080\_2504 gelangen Sie zur Bedienungsanleitung für Ihren Artikel. Die Kurzanleitung ist Bestandteil dieses Produkts. Machen Sie sich vor der Benutzung des Produkts mit allen Bedien- und Sicherheitshinweisen vertraut. Bewahren Sie die Kurzanleitung gut auf und händigen Sie alle Unterlagen bei Weitergabe des Produkts an Dritte mit aus.

## ● Bestimmungsgemäße Verwendung

- Dieses Produkt eignet sich für den Einsatz unter rauen Bedingungen.
- Dieses Produkt eignet sich ausschließlich zur privaten Verwendung in Außenbereichen.
- Dieses Produkt ist nicht für den gewerblichen Gebrauch oder andere Anwendungen bestimmt.

## ● Technische Daten

| Modell:                              | HG12248       | HG12248-FR | HG12248-BS | HG12248-CH   |
|--------------------------------------|---------------|------------|------------|--------------|
| Eingangsspannung:                    | 230 V~, 50 Hz |            |            |              |
| Gesamte Leistungsaufnahme:           | 43,5 W        |            |            |              |
| Schutzklasse:                        | I             |            |            |              |
| Ausgangsleistung über die Steckdose: | max. 2 500 W  |            |            | max. 2 300 W |

-  Dieses Produkt ist nicht zur Raumbeleuchtung im Haushalt geeignet.

## ● Lieferumfang

- 1 LED-Arbeitsstrahler
- 1 Bedienungsanleitung

## ● Liste der Teile

Schlagen Sie vor dem Lesen die Seite mit den Abbildungen auf und machen Sie sich mit allen Funktionen des Produkts vertraut.

### Abbildung A, B, C, D:

- 1 Griff
- 2 Steckdosenabdeckung
- 3 Steckdose
- 4 Ein-/Aus-Schalter
- 5 Standfuß
- 6 LED-Panel
- 7 Sterngriffschraube
- 8 Anschlussleitung mit Netzstecker

### Abbildung D:

- 2a Verriegelung

| Modell:   |                            | HG12248                                       | HG12248-FR          | HG12248-BS                           | HG12248-CH                            |
|---|----------------------------|---|---------------------|--------------------------------------|---------------------------------------|
| Abmessungen:  |                            | ca.<br>25,8 cm × 26 cm × 8 cm<br>(HG12248)    |                     | ca.<br>25,8 cm ×<br>26 cm ×<br>12 cm | ca.<br>25,8 cm ×<br>26 cm ×<br>9,5 cm |
|   |                            | ca.<br>25,8 cm × 26 cm × 7 cm<br>(HG12248-FR) |                     |                                      |                                       |
| Gewicht:  |                            | ca. 1 300 g                                   |                     |                                      |                                       |
| Projektionsfläche:  |                            | ca. 450 cm <sup>2</sup>                       |                     |                                      |                                       |
| Zertifizierung:   |                            | GS  | -                   | -                                    | -                                     |
| Schutzart   | Produkt (außer Steckdose): | IP54 <sup>1</sup>                             | IP54 <sup>1,3</sup> | IP54 <sup>1,3</sup>                  | IP54 <sup>1</sup>                     |
|   | Steckdose:                 | IPX4 <sup>2</sup>                             | IPX4 <sup>2,4</sup> | IPX4 <sup>2,5</sup>                  | IPX5 <sup>6</sup>                     |
| Dieses Produkt enthält eine Lichtquelle der Energieeffizienzklasse „F“.   |                            |   |                     |                                      |                                       |
| <sup>1</sup> Staubschutz/Spritzschutz<br><sup>2</sup> Spritzschutz<br><sup>3</sup> Netzstecker nur zur Verwendung im Innenbereich<br><sup>4</sup> Nur bei geschlossener Steckdosenabdeckung (ohne eingesteckten Netzstecker)<br><sup>5</sup> Nur bei geschlossener Steckdosenabdeckung<br><sup>6</sup> Strahlwasserschutz |                            |   |                     |                                      |                                       |



## Allgemeine Sicherheitshinweise

**MACHEN SIE SICH VOR DER VERWENDUNG DES PRODUKTS MIT ALLEN SICHERHEITSHINWEISEN UND GEBRAUCHSANWEISUNGEN VERTRAUT! WENN SIE DIESES PRODUKT AN ANDERE WEITERGEBEN, GEBEN SIE AUCH ALLE DOKUMENTE WEITER!**



**⚠️ WARNUNG! LEBENSGEFAHR UND UNFALLGEFAHR FÜR SÄUGLINGE UND KINDER!**

Lassen Sie Kinder nicht mit dem Verpackungsmaterial unbeaufsichtigt. Halten Sie Kinder immer vom Verpackungsmaterial fern.

- Dieses Produkt kann von Kindern ab 8 Jahren sowie von Personen mit eingeschränkten körperlichen, sensorischen oder geistigen Fähigkeiten oder fehlender Erfahrung und/oder fehlendem Wissen verwendet werden, solange diese beaufsichtigt werden oder zur sicheren Verwendung des Produktes angewiesen wurden und die damit verbundenen Risiken verstehen. Lassen Sie Kinder nicht mit dem Produkt spielen. Reinigung und Wartung sollten nicht von Kindern ohne Aufsicht durchgeführt werden.
- Dieses Produkt ist kein Spielzeug und muss außerhalb der Reichweite von Kindern gehalten werden. Kinder sind sich der Gefahren in Zusammenhang mit dem Umgang mit Elektrogeräten nicht bewusst.

- ▲ **GEFAHR! Erstickungsrisiko!** Kinder können mitgelieferte Kleinteile (z. B. Schrauben) verschlucken und daran ersticken. Halten Sie Kinder während der Montage vom Arbeitsbereich fern.
- Verwenden Sie das Produkt nicht, wenn es sichtbare Schäden aufweist.
- Tauchen Sie das Produkt niemals in Wasser oder andere Flüssigkeiten ein!
- Führen Sie keine Veränderungen oder Reparaturen am Produkt durch. Das eingebaute LED-Modul und der eingebaute LED-Treiber können nicht ausgetauscht werden.
- Wenn die LEDs am Ende ihrer Nutzungsdauer nicht mehr funktionieren, muss das gesamte Produkt ausgetauscht werden.
- Die Anschlussleitung dieses Produkts kann nicht ersetzt werden. Wenn die Anschlussleitung beschädigt ist, muss das Produkt entsorgt werden.



### **Lebensgefahr durch elektrischen Schlag**

- Überprüfen Sie vor jedem Netzanschluss das Produkt auf etwaige Beschädigungen. Benutzen Sie das Produkt niemals, wenn Sie irgendwelche Beschädigungen feststellen.
- Schützen Sie die Anschlussleitung vor scharfen Kanten, mechanischen Belastungen und heißen Oberflächen.
- Ziehen Sie vor der Reinigung den Netzstecker aus der Steckdose.
- Trennen Sie das Produkt vom Stromnetz, wenn Sie es längere Zeit nicht verwenden (z. B. Urlaub).

- Vergewissern Sie sich, dass die vorhandene Netzspannung mit der benötigten Betriebsspannung des Produkts übereinstimmt (230 V~, 50 Hz), bevor Sie es verwenden. Verwenden Sie das Produkt nicht, wenn dies nicht der Fall ist.

### ▲ **VORSICHT! Verbrennungsrisiko!**

- Um Verbrennungen zu vermeiden, überzeugen Sie sich, dass das Produkt ausgeschaltet und für mindestens 15 Minuten abgekühlt ist, bevor Sie es berühren. Das Produkt kann sehr heiß werden.
- Die zugängliche Oberfläche wird sehr heiß, wenn die Lampe in Betrieb ist.



**BRANDGEFAHR!** Stellen Sie das Produkt so auf, dass es mindestens 1,0 Meter von dem zu beleuchtenden Material entfernt ist. Übermäßige Wärmeentwicklung kann zu einem Brand führen.

- **⚠️ WARNUNG!** Schalten Sie das Licht nicht ein, wenn das Produkt auf eine brennbare Oberfläche gerichtet ist. Die angestrahlte Oberfläche könnte sich überhitzen oder entzünden.
- Stellen Sie keine brennenden Kerzen oder andere offenen Flammen auf oder in die Nähe des Produktes.
- Verwenden Sie das Produkt nicht in der Nähe von Wärmequellen, z. B. Heizkörpern oder anderen Geräten, die Wärme abgeben.
- Das Produkt ist nur mit dem eingebauten LED-Vorschaltgerät zu verwenden.
- Das Produkt nimmt auch dann noch eine geringe Leistung auf, wenn das Produkt zwar ausgeschaltet ist, aber mit der Stromversorgung verbunden ist. Zum vollständigen Ausschalten entfernen Sie den Netzstecker aus der Steckdose.

- Der Netzstecker kann nur mit einer entsprechenden Steckdose mit dem gleichen IP-Schutzgrad verbunden werden, um den Schutzgrad gegen Staub/Wasser zu erhalten (nur HG12248-BS; Netzstecker nur für den Innenbereich).
- Leuchten dürfen nicht nacheinander angeschlossen werden.
- Sie können das Produkt entweder aufhängen oder auf einer ebenen, stabilen Oberfläche, z. B. Boden oder Tisch, aufstellen.
- Das Produkt darf nicht als Handlampe verwendet werden.
- Montieren Sie das Produkt nicht an einer Wand oder einer Decke. Das Produkt darf nur entsprechend der Beschreibung in dieser Bedienungsanleitung verwendet werden.

## ● **Inbetriebnahme**

### ● **Produkt auspacken**

1. Entnehmen Sie das Produkt aus der Verpackung. Entfernen Sie sämtliche Verpackungsmaterialien und Schutzfolien.
2. Prüfen Sie, ob alle Teile vorhanden sind und ob der beschriebene Lieferumfang vollständig ist (siehe „Lieferumfang“).
3. Prüfen Sie, ob sich das Produkt und sämtliche Teile in gutem Zustand befinden. Sollten Sie eine Beschädigung oder einen Defekt feststellen, verwenden Sie das Produkt nicht, sondern verfahren Sie wie im Kapitel „Garantie“ beschrieben.

## ● **Produkt aufstellen**

(Abb. E, F)

**⚠ VORSICHT! Verletzungsrisiko!** Achten Sie auf die Position Ihrer Hände, während Sie den Standfuß **5** ein- oder ausklappen. Es besteht das Risiko der Quetschung Ihrer Finger.

1. Lösen Sie beide Sterngriffschrauben **7**.
2. Klappen Sie den Standfuß **5** bis zum Anschlag aus.
3. Ziehen Sie beide Sterngriffschrauben **7** fest.
4. Stellen Sie das Produkt auf eine stabile, waagerechte Oberfläche.
5. Überprüfen Sie die Stabilität des Produkts.

## ● **Verwendung**

### ● **Produkt ein- und ausschalten**

**⚠ ACHTUNG! Risiko von Sachschäden!** Bewegen Sie die Anschlussleitung **8** des Produkts nicht, nachdem Sie den Netzstecker an eine Steckdose angeschlossen haben. Es besteht das Risiko, dass das Produkt verrutscht oder umkippt.

- i INFO:** Verbinden Sie den Netzstecker **8** mit einer IPX4-Steckdose, wenn Sie das Produkt im Außenbereich verwenden.
- Verbinden Sie den Netzstecker **8** mit einer geeigneten Steckdose.
- Einschalten:** Drücken Sie den Ein-/Aus-Schalter **4** in die Position **I** (normale Helligkeit) oder **II** (max. Helligkeit).
- Ausschalten:** Drücken Sie den Ein-/Aus-Schalter **4** in die Position **O**.

## ● Externes Gerät an die Steckdose anschließen

**⚠️ WARNUNG! Brandrisiko!** Schließen Sie kein Gerät an, dessen gesamte Leistungsaufnahme 2 500 W (HG12248/HG12248-FR/HG12248-BS) bzw. 2 300 W (HG12248-CH) überschreitet.

**⚠️ WARNUNG! Stromschlagrisiko!** Wasser kann in das Produkt eindringen, wenn Sie ein Gerät mit einem nicht wasserdichten Stecker anschließen. Wenn Sie das Produkt im Außenbereich verwenden, vergewissern Sie sich, dass das an die Steckdose **[3]** anzuschließende Gerät über einen wasserdichten Netzstecker verfügt.

### Für HG12248/HG12248-FR:

- Die Steckdose **[3]** ist nur geschützt gemäß IPX4.
- Stecken Sie nur einen entsprechenden IPX4-Stecker für den Außenbereich ein.

### Für HG12248-BS:

1. Öffnen Sie die Steckdosenabdeckung **[2]**.
2. Verbinden Sie den Netzstecker Ihres Geräts mit der Steckdose **[3]**.
3. Schließen Sie die Steckdosenabdeckung **[3]**.
4. Verriegeln Sie die Steckdosenabdeckung **[3]** mit der Verriegelung **[2a]**.

### Für HG12248-CH:

- Die Steckdose **[3]** ist nur geschützt gemäß IPX5.
  - Stecken Sie nur einen entsprechenden IPX5-Stecker für den Außenbereich ein.
1. Öffnen Sie die Steckdosenabdeckung **[2]**.
  2. Verbinden Sie den Netzstecker Ihres Geräts mit der Steckdose **[3]**.

3. Ziehen Sie nach der Verwendung den Netzstecker Ihres Geräts aus der Steckdose **[3]**. Schließen Sie die Steckdosenabdeckung **[2]**.

## ● Reinigung

- Tauchen Sie das Produkt niemals in Wasser oder in andere Flüssigkeiten. Andernfalls kann das Produkt beschädigt werden.
- Vor der Reinigung:
  - Ziehen Sie den Netzstecker **[8]** aus der Steckdose.
  - Lassen Sie das Produkt abkühlen.
  - Schließen Sie die Steckdosenabdeckung **[2]**.
- Reinigen Sie das Produkt mit einem fusselfreien, leicht angefeuchteten Tuch und einem milden Reinigungsmittel.

## ● Entsorgung

Die Verpackung besteht aus umweltfreundlichen Materialien, die Sie über die örtlichen Recyclingstellen entsorgen können.



Beachten Sie die Kennzeichnung der Verpackungsmaterialien bei der Abfalltrennung, diese sind gekennzeichnet mit Abkürzungen (a) und Nummern (b) mit folgender Bedeutung: 1–7: Kunststoffe/ 20–22: Papier und Pappe/80–98: Verbundstoffe.

### Produkt:



Möglichkeiten zur Entsorgung des ausgedienten Produkts erfahren Sie bei Ihrer Gemeinde- oder Stadtverwaltung.



### Gerät entsorgen

Das Symbol der durchgestrichenen Mülltonne bedeutet, dass dieses Gerät am Ende der Nutzungszeit nicht über den Hausmüll entsorgt werden darf. Das

Gerät ist bei eingerichteten Sammelstellen, Wertstoffhöfen oder Entsorgungsbetrieben abzugeben. Zudem sind Vertreter von Elektro- und Elektronikgeräten sowie Vertreter von Lebensmitteln zur Rücknahme verpflichtet. LIDL bietet Ihnen Rückgabemöglichkeiten direkt in den Filialen und Märkten an. Rückgabe und Entsorgung sind für Sie kostenfrei. Beim Kauf eines Neugeräts haben Sie das Recht, ein entsprechendes Altgerät unentgeltlich zurückzugeben.

Zusätzlich haben Sie die Möglichkeit, unabhängig vom Kauf eines Neugeräts, unentgeltlich (bis zu drei) Altgeräte abzugeben, die in keiner Abmessung größer als 25 cm sind.

Bitte löschen Sie vor der Rückgabe alle personenbezogenen Daten.

Bitte entnehmen Sie vor der Rückgabe Batterien oder Akkumulatoren, die nicht vom Altgerät umschlossen sind, sowie Lampen, die zerstörungsfrei entnommen werden können und führen diese einer separaten Sammlung zu.

## ● **Garantie**

Das Produkt wurde nach strengen Qualitätsrichtlinien hergestellt und vor der Auslieferung sorgfältig geprüft. Im Falle von Material- oder Herstellungsfehlern haben Sie gegenüber dem Verkäufer des Produkts gesetzliche Rechte. Ihre gesetzlichen Rechte werden in keiner Weise durch unsere unten aufgeführte Garantie eingeschränkt.

Die Garantie für dieses Produkt beträgt 3 Jahre ab Kaufdatum. Die Garantiezeit beginnt mit dem Kaufdatum. Bewahren Sie den Originalkaufbeleg an einem sicheren Ort auf, da dieses Dokument als Nachweis des Kaufs erforderlich ist.

Alle Schäden oder Mängel, die bereits zum Zeitpunkt des Kaufs vorhanden sind, müssen unverzüglich nach dem Auspacken des Produkts gemeldet werden.

Sollte das Produkt innerhalb von 3 Jahren ab Kaufdatum einen Material- oder Herstellungsfehler aufweisen, werden wir es – nach unserer Wahl – kostenlos für Sie reparieren oder ersetzen. Die Garantiezeit verlängert sich durch einen stattgegebenen Gewährleistungsanspruch nicht. Dies gilt auch für ersetzte und reparierte Teile.

Diese Garantie erlischt, wenn das Produkt beschädigt oder unsachgemäß verwendet oder gewartet wurde.

Die Garantie deckt Material- und Herstellungsfehler ab. Diese Garantie erstreckt sich weder auf Produktteile, die normalem Verschleiß unterliegen, und somit als Verschleißteile gelten (z. B. Batterien, Schläuche, Farbpatronen), noch auf Schäden an zerbrechlichen Teilen, z. B. Schalter oder Teile aus Glas.

## ● **Abwicklung im Garantiefall**

Um eine schnelle Bearbeitung Ihres Anliegens zu gewährleisten, folgen Sie bitte den folgenden Hinweisen:

Bitte halten Sie für alle Anfragen den Kassenbon und die Artikelnummer (IAN 500080\_2504) als Nachweis für den Kauf bereit.

Die Artikelnummer entnehmen Sie bitte dem Typenschild am Produkt, einer Gravur am Produkt, dem Titelblatt Ihrer Anleitung (unten links) oder dem Aufkleber auf der Rück- oder Unterseite des Produktes.

Sollten Funktionsfehler oder sonstige Mängel auftreten kontaktieren Sie zunächst die nachfolgend benannte Serviceabteilung telefonisch oder per E-Mail.

Ein als defekt erfasstes Produkt können Sie dann unter Beifügung des Kaufbelegs (Kassenbon) und der Angabe, worin der Mangel besteht und wann er aufgetreten ist, für Sie portofrei an die Ihnen mitgeteilte Service Anschrift übersenden.



Auf parkside-diy.com können Sie diese und viele weitere Handbücher einsehen und herunterladen. Mit diesem QR-Code gelangen Sie direkt auf parkside-diy.com. Wählen Sie Ihr Land aus, und suchen Sie über die Suchmaske nach den Bedienungsanleitungen. Mittels Eingabe der Artikelnummer (IAN) 500080\_2504 gelangen Sie zur Bedienungsanleitung für Ihren Artikel.

## ● Service

### DE Service Deutschland

Tel.: 08008855300

Kontaktformular auf [parkside-diy.com](http://parkside-diy.com)

**IAN 500080\_2504**

### AT Service Österreich

Tel.: 0800447750

Kontaktformular auf [parkside-diy.com](http://parkside-diy.com)

**IAN 500080\_2504**

### BE Service Belgien

Tel.: 080012614

Kontaktformular auf [parkside-diy.com](http://parkside-diy.com)

**IAN 500080\_2504**

### CH Service Schweiz

Tel.: 0800563601

Kontaktformular auf [parkside-diy.com](http://parkside-diy.com)

**IAN 500080\_2504**



**OWIM GmbH & Co. KG**

Stiftsbergstraße 1  
74167 Neckarsulm  
GERMANY

Model No.: HG12248/HG12248-FR/HG12248-CH

Version: 09/2025

**IAN 500080\_2504**

