

# /// PARKSIDE

PERFORMANCE



PDF ONLINE  
[parkside-diy.com](http://parkside-diy.com)



## LED WORK LIGHT PALS 100 A1

GB

### LED WORK LIGHT

User manual

DE AT CH

### LED-ARBEITSSTRAHLER

Bedienungsanleitung

PL

### REFLEKTOR ROBOCZY LED

Instrukcja obsługi

IAN 465735\_2404

PL

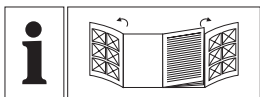

GB	User manual	Page	5
PL	Instrukcja obsługi	Strona	13
DE/AT/CH	Bedienungsanleitung	Seite	21

**A**

HG12251

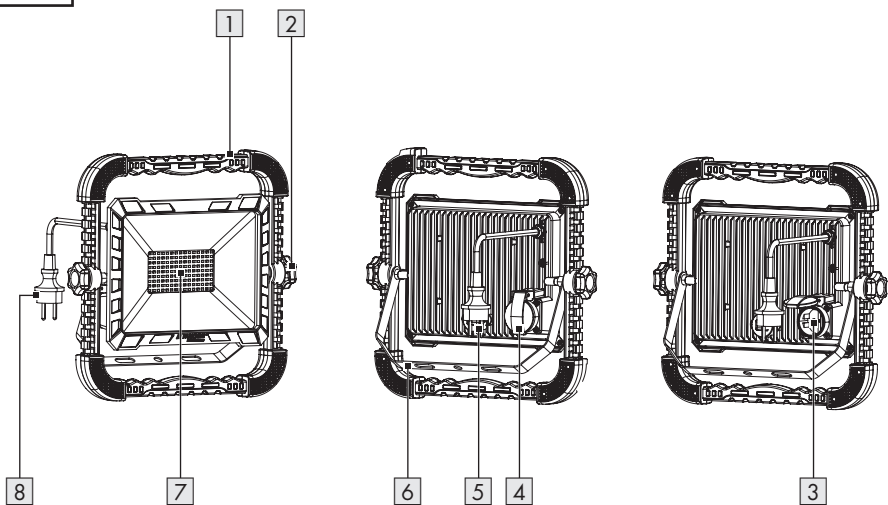
**B**

HG12251-FR

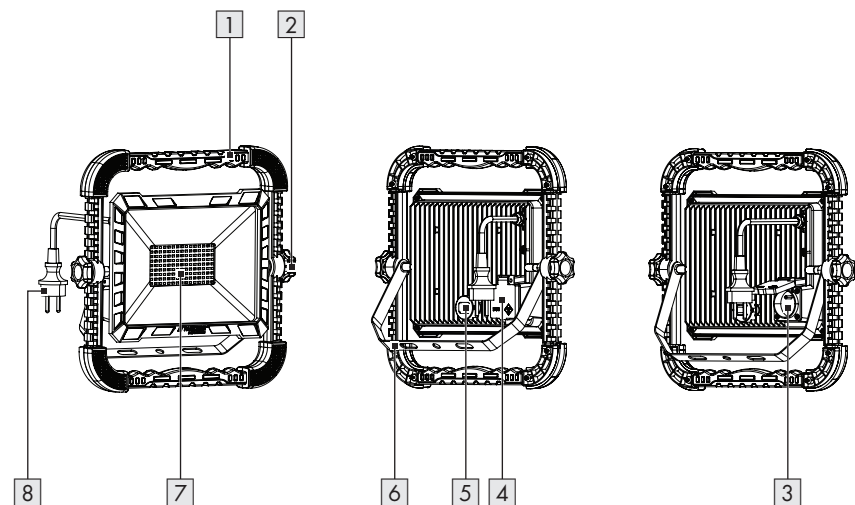

C

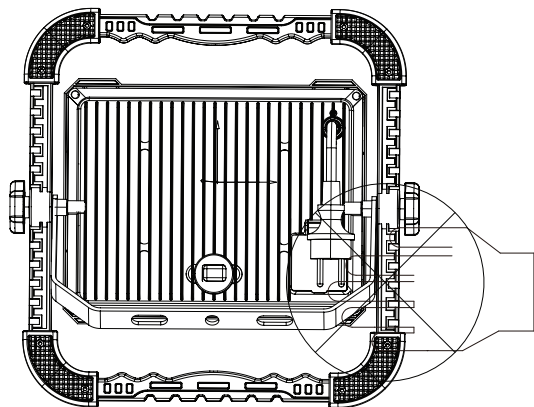



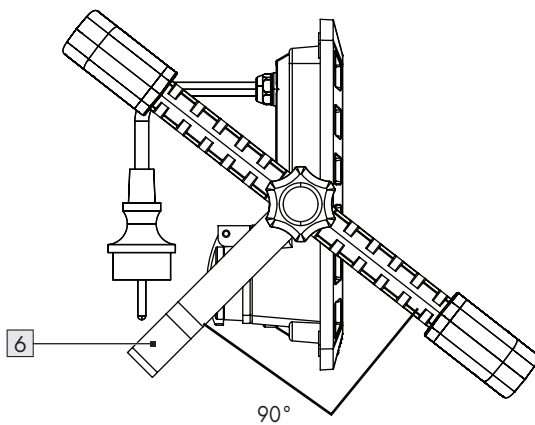











D



<b>List of pictograms used</b> .....	Page	6
<b>Introduction</b> .....	Page	7
Intended use .....	Page	7
Scope of delivery .....	Page	7
Parts list .....	Page	7
Technical data .....	Page	7
<b>General safety instructions</b> .....	Page	8
<b>First use</b> .....	Page	9
Unpacking the product .....	Page	9
Setting up the product .....	Page	10
<b>Usage</b> .....	Page	10
Switching the product on/off .....	Page	10
Connecting an external appliance to the socket-outlet .....	Page	10
<b>Cleaning</b> .....	Page	10
<b>Disposal</b> .....	Page	10
<b>Warranty</b> .....	Page	11
Warranty claim procedure .....	Page	11
<b>Service</b> .....	Page	12

## List of pictograms used

	<b>DANGER!</b> – Designating a hazard with high risk, which will result in death or severe injury if not avoided (e.g. risk of suffocation)		Alternating current/voltage
	<b>WARNING!</b> – Designating a hazard with moderate risk, which can result in death or severe injury if not avoided (e.g. risk of electric shock)		Dust-protected + splash-proof (IP54) for LED work light (except socket-outlet)
	<b>CAUTION!</b> – Designating a hazard with low risk, which could result in minor or moderate injury if not avoided (e.g. risk of scalding)		Splash-proof (only socket-outlet)
	<b>NOTICE!</b> – Warns of possible damage to property/the product if not avoided (e.g. risk of short circuit)		Length of the mains cord: 3 m
	<b>INFO:</b> This symbol with the “Info” signal word offers additional useful information.		Product designed to withstand severe mechanical handling
	Minimum distance to illuminated material		Safety information Instructions for use
	Not suitable for household room illumination		CAUTION. Hot surface!
	CE mark indicates conformity with relevant EU directives applicable for this product.		

# LED WORK LIGHT

## ● Introduction

We congratulate you on the purchase of your new product. You have chosen a high quality product. The instructions for use are part of the product. They contain important information concerning safety, use and disposal. Before using the product, please familiarise yourself with all of the safety information and instructions for use. Only use the product as described and for the specified applications. If you pass the product on to anyone else, please ensure that you also pass on all the documentation with it.

## ● Intended use

- This product is intended for use in rough conditions.
- This product is only suitable for private use in outdoor areas.
- This product is not intended for commercial use or for use in other applications.

## ● Technical data

Model:	HG12251	HG12251-FR
Input voltage:	230 V~, 50 Hz	
Total power consumption:	100 W	
Protection class:	I	
Power output via socket-outlet:	max. 2,500 W	
Dimensions:	approx. 36 cm × 35 cm × 8 cm	approx. 36 cm × 35 cm × 7 cm
Weight:	approx. 2,500 g	
1	dust-protected/splash-proof	
2	splash-proof	
3	mains plug for indoor use only	
4	only when socket-outlet cover closed (without mains plug inserted)	

-  This product is not suitable for household room illumination.

## ● Scope of delivery

- 1 LED work light
- 1 User manual

## ● Parts list

Before reading, unfold the page containing the illustrations and familiarise yourself with all functions of the product.

- 1 Handle
- 2 Star knob screw
- 3 Socket-outlet
- 4 Socket-outlet cover
- 5 On/off switch
- 6 Stand
- 7 LED panel
- 8 Mains cord with mains plug

Model:		HG12251	HG12251-FR
Projected area:		973 cm <sup>2</sup>	
Certification:		GS	–
Degree of protection	Product (except socket-outlet):	IP54 <sup>1</sup>	IP54 <sup>1,3</sup>
	Socket-outlet:	IPX4 <sup>2</sup>	IPX4 <sup>2,4</sup>
This product contains a light source of energy efficiency class “E”.			
<sup>1</sup> dust-protected/splash-proof <sup>2</sup> splash-proof <sup>3</sup> mains plug for indoor use only <sup>4</sup> only when socket-outlet cover closed (without mains plug inserted)			



## General safety instructions

**BEFORE USING THE PRODUCT, FAMILIARISE YOURSELF WITH ALL OF THE SAFETY INFORMATION AND INSTRUCTIONS FOR USE! WHEN PASSING THIS PRODUCT ON TO OTHERS, ALSO INCLUDE ALL THE DOCUMENTS!**



### **⚠ WARNING! DANGER TO LIFE AND RISK OF ACCIDENTS FOR INFANTS AND CHILDREN!**

Never leave children unsupervised with the packaging material. Always keep children away from the packaging material.

- This product may be used by children aged 8 years and up, as well as by persons with reduced physical, sensory or mental capacities, or those lacking experience and/or knowledge provided they are supervised or instructed in the safe use of the product and they understand the associated risks. Do not allow children to play with the product. Cleaning and user maintenance must not be performed by children without supervision.

- This product is not a toy and should be kept out of the reach of children. Children are not aware of the dangers associated with handling electrical products.

### **⚠ DANGER! Risk of suffocation!**

Children could swallow and choke on small included parts (e.g. screws). Keep children away from the work area during assembly.

- Do not use the product if you detect any type of damage.
- Never immerse the product in water or other liquids!
- Do not carry out any modifications or repairs to the product yourself. The built-in LED module and built-in LED driver cannot be replaced.
- If the LEDs fail at the end of their lives, the entire product must be replaced.
- The mains cord of this product cannot be replaced. If the mains cord is damaged, the product shall be destroyed.



## Danger to life by electric shock

- Always check the product for damage before connecting it to the mains. Never use the product if it shows any signs of damage.
- Protect the mains cord against sharp edges, mechanical stresses and hot surfaces.
- Always unplug the mains plug from the socket-outlet before cleaning.
- Disconnect the product from the mains supply if it is not going to be used for some time (e.g. holiday).
- Verify that the mains voltage on site corresponds with the operating voltage required for the product (230 V~, 50 Hz), before you use it. Otherwise do not use the product.

**⚠ CAUTION! Risk of burn injuries!** To prevent burns, verify the product is switched off and has cooled down for at least 15 minutes before touching it. The product can become very hot.

- The accessible surface, is very hot when the lamp is operating.



**FIRE HAZARD!** Fit the product so that it is at least 1.0 metre away from the material to be illuminated. Excessive heat can result in a fire.

- **⚠ WARNING!** Do not turn on the light when the product is facing down to a combustible surface. The exposed surface may be overheated or ignited.
- Do not place burning candles or open fire on or near the product.
- Do not use the product near heat sources such as radiators or devices emitting heat.

- The product is only suited for use with the built-in LED control gear.
- The product continues to draw a small amount of power even if the product is off as long as product is connected to supply mains. To switch the product off completely, unplug the mains plug from the socket-outlet.
- The mains plug can only be connected with a corresponding socket-outlet with the same IP degree in order to keep the protective degree against dust/water.
- Luminaires shall not be connected after each other.
- The product can be hung up or it can be used on a flat, stable surface, e.g. floor or table.
- The product must not be used as a hand lamp.
- Do not mount the product to a wall or ceiling. The product may only be used as described in this user manual.

## ● **First use**

### ● **Unpacking the product**

1. Take the product out of the packaging and remove all packaging materials and plastic wrappings.
2. Check to make sure that all listed parts are included (see “Scope of delivery”).
3. Check whether the product and all parts are in good condition. If any damage or defect is detected, do not use the product, but follow the procedure described in chapter “Warranty”.

## ● Setting up the product

(Fig. C, D)

**⚠ CAUTION! Risk of injury!** Note the position of your hands whilst folding the stand **6** in or out. There is a risk of pinching your fingers.

1. Loosen both star knob screws **2**.
2. Fold out the stand **6** as far as it will go (approx. 90°).
3. Tighten both star knob screws **2**.
4. Place the product on a stable, horizontal surface.
5. Check the stability of the product.

## ● Usage

### ● Switching the product on/off

**⚠ NOTICE! Risk of property damage!** Do not move the mains cord **8** after connecting the mains plug to a socket-outlet. There is a risk that the product will slip or tip over.

- ① INFO:** Connect the mains plug **8** to an IPX4 socket-outlet during outdoor use.
- Connect the mains plug **8** to a suitable socket-outlet.
  - Switching on:** Press the on/off switch **5** to position **I** (normal brightness) or **II** (max. brightness).
  - Switching off:** Press the on/off switch **5** to position **O**.

### ● Connecting an external appliance to the socket-outlet

**⚠ WARNING! Risk of fire!** Do not connect any appliance with a total power consumption of more than 2,500 W.

### **⚠ WARNING! Risk of electric shock!**

Water may enter the product if you connect an appliance featuring a non-waterproof mains plug. When using the product outdoors, make sure that the appliance to be connected to the socket-outlet **3** features a waterproof mains plug.

- The socket-outlet **3** is only IPX4 protected.
  - Only insert a corresponding IPX4 mains plug for outdoor use.
1. Open the socket-outlet cover **4**.
  2. Connect the mains plug of your appliance to the socket-outlet **3**.
  3. After use, disconnect the mains plug of your appliance from the socket-outlet **3**. Close the socket-outlet cover **4**.

## ● Cleaning

- Never immerse the product in water or other liquids. Otherwise the product can be damaged.
- Before cleaning:
  - Remove the mains plug **8** from the socket-outlet.
  - Allow the product to cool down.
  - Close the socket-outlet cover **4**.
- Clean the product with a lint-free, slightly moist cloth and mild cleaning agent.

## ● Disposal

The packaging is made entirely of recyclable materials, which you may dispose of at local recycling facilities.



Observe the marking of the packaging materials for waste separation, which are marked with abbreviations (a) and numbers (b) with following meaning: 1–7: plastics/20–22: paper and fibreboard/80–98: composite materials.

### Product:



Contact your local refuse disposal authority for more details of how to dispose of your worn-out product.



To help protect the environment, please dispose of the product properly when it has reached the end of its useful life and not in the household waste. Information on collection points and their opening hours can be obtained from your local authority.

## ● Warranty

The product has been manufactured to strict quality guidelines and meticulously examined before delivery. In the event of material or manufacturing defects you have legal rights against the retailer of this product. Your legal rights are not limited in any way by our warranty detailed below.

The warranty for this product is 3 years from the date of purchase. The warranty period begins on the date of purchase. Keep the original sales receipt in a safe location as this document is required as proof of purchase.

Any damage or defects already present at the time of purchase must be reported without delay after unpacking the product.

Should the product show any fault in materials or manufacture within 3 years from the date of purchase, we will repair or replace it – at our choice – free of charge to you. The warranty period is not extended as a result of a claim being granted. This also applies to replaced and repaired parts.

This warranty becomes void if the product has been damaged, or used or maintained improperly.

The warranty covers material or manufacturing defects. This warranty does not cover product parts subject to normal wear and tear, thus considered consumables (e.g. batteries, rechargeable batteries, tubes, cartridges), nor damage to fragile parts, e.g. switches or glass parts.

## ● Warranty claim procedure

So that your request can be processed quickly, please observe the following instructions:

For all inquiries, please have the receipt and item number (IAN 465735\_2404) ready as proof of purchase.

The article number can be taken from the identification label on the product, engraving on the product, the front cover of your manual (at the bottom left), or the sticker on the back or bottom of the product.

If malfunctions or other defects arise, first contact the service department indicated below by phone or email.

You can then send a product recorded as defective to the communicated service address postage-free, making sure to enclose proof of purchase (receipt) and information on the details of the defect and when it occurred.



You can download and view this and numerous other manuals at [parkside-diy.com](http://parkside-diy.com). This QR code takes you directly to [parkside-diy.com](http://parkside-diy.com). Choose your country and use the search screen to search for the operating instructions. Entering the item number (IAN) 465735\_2404 takes you to the operating instructions for your item.

## ● Service

### **Service Great Britain**















Tel.: 0800 0569216

E-Mail: [owim@lidl.co.uk](mailto:owim@lidl.co.uk)



<b>Wykaz użytych piktogramów/symboli</b> .....	Strona	14
<b>Wstęp</b> .....	Strona	15
Użytkowanie zgodne z przeznaczeniem .....	Strona	15
Zakres dostawy .....	Strona	15
Wykaz części .....	Strona	15
Dane techniczne .....	Strona	15
<b>Ogólne instrukcje bezpieczeństwa</b> .....	Strona	16
<b>Uruchomienie</b> .....	Strona	18
Rozpakowanie produktu .....	Strona	18
Ustawianie produktu .....	Strona	18
<b>Użytkowanie</b> .....	Strona	18
Włączanie i wyłączanie produktu .....	Strona	18
Podłączanie urządzenia zewnętrznego do gniazdka sieciowego .....	Strona	18
<b>Czyszczenie</b> .....	Strona	19
<b>Utylizacja</b> .....	Strona	19
<b>Gwarancja</b> .....	Strona	19
Sposób postępowania w przypadku naprawy gwarancyjnej .....	Strona	20
<b>Serwis</b> .....	Strona	20

## Wykaz użytych piktogramów/symboli

	<p><b>NIEBEZPIECZEŃSTWO!</b> – Wskazuje niebezpieczeństwo o wysokim stopniu ryzyka, które, jeśli się go nie uniknie, spowoduje śmierć lub poważne obrażenia (np. uduszenie)</p>		<p>Prąd przemienny/napięcie przemiennie</p>
	<p><b>OSTRZEŻENIE!</b> – Wskazuje niebezpieczeństwo o średnim stopniu ryzyka, które, jeśli się go nie uniknie, może spowodować śmierć lub poważne obrażenia (np. ryzyko porażenia prądem)</p>		<p>Odporność na kurz i zachłapanie (IP54) dla reflektora roboczego LED (z wyjątkiem gniazdek sieciowych)</p>
	<p><b>OSTROŻNIE!</b> – Wskazuje niebezpieczeństwo o niskim stopniu ryzyka, które, jeśli się go nie uniknie, może spowodować niewielkie lub umiarkowane obrażenia (np. niebezpieczeństwo poparzenia)</p>		<p>Odporność na zachłapanie (tylko gniazdko sieciowe)</p>
	<p><b>UWAGA!</b> – Ostrzega przed możliwymi szkodami materialnymi (np. ryzyko zwarcia)</p>		<p>Długość kabla zasilania: 3 m</p>
	<p><b>INFO:</b> Ten symbol ze słowem „Info” zawiera dalsze użyteczne informacje.</p>		<p>Produkt zaprojektowano tak, aby był w stanie wytrzymać silne obciążenia mechaniczne</p>
	<p>Minimalna odległość do oświetlanego przedmiotu</p>		<p>Instrukcje bezpieczeństwa Instrukcje</p>
	<p>Nie nadaje się do oświetlania pomieszczeń domowych</p>		<p><b>OSTROŻNIE.</b> Gorąca powierzchnia!</p>
	<p>Znak CE potwierdza zgodność z dyrektywami UE mającymi zastosowanie do produktu.</p>		

## REFLEKTOR ROBOCZY LED

### ● **Wstęp**

Gratulujemy Państwu zakupu nowego produktu. Tym samym zdecydowali się Państwo na zakup produktu wysokiej jakości. Instrukcja obsługi jest częścią tego produktu. Zawiera ona ważne wskazówki dotyczące bezpieczeństwa, użytkowania i utylizacji. Przed pierwszym użyciem produktu należy zapoznać się ze wszystkimi wskazówkami dotyczącymi obsługi i bezpieczeństwa. Używać produktu wyłącznie zgodnie z jego poniżej opisanym przeznaczeniem. W przypadku przekazania produktu innej osobie należy dołączyć do niego całą jego dokumentację.

### ● **Użytkowanie zgodne z przeznaczeniem**

- Produkt nadaje się do stosowania w trudnych warunkach.
- Ten produkt nadaje się wyłącznie do użytku prywatnego na zewnątrz.
- Produkt nie jest przeznaczony do użytku komercyjnego ani w odmiennych zastosowaniach.

### ● **Dane techniczne**

<b>Model:</b>	<b>HG12251</b>	<b>HG12251-FR</b>
Napięcie wejściowe:	230 V~, 50 Hz	
Całkowity pobór mocy:	100 W	
Klasa ochronności:	I	
Napięcie wyjściowe na gniazdku sieciowym:	maks. 2500 W	
1	Osłona przeciwpyłowa/przeciwbryzgowa	
2	Osłona przeciwbryzgowa	
3	Wtyczka sieciowa do stosowania jedynie w pomieszczeniach	
4	Tylko z zamkniętą pokrywą gniazodka sieciowego (bez podłączonej wtyczki sieciowej)	

-  Ten produkt nie nadaje się do oświetlania pomieszczeń w gospodarstwie domowym.

### ● **Zakres dostawy**

- 1 Reflektor roboczy LED
- 1 Instrukcja obsługi

### ● **Wykaz części**

Przed przeczytaniem zapoznać się z rysunkami, aby zapoznać się ze wszystkimi funkcjami produktu.

- 1 Uchwyt
- 2 Śruba z uchwytem gwiazdowym
- 3 Gniazdko sieciowe
- 4 Pokrywa gniazodka sieciowego
- 5 Przełącznik zasilania
- 6 Podstawa
- 7 Panel LED
- 8 Kabel zasilania z wtyczką sieciową

Model:		HG12251	HG12251-FR
Wymiary:		ok. 36 cm × 35 cm × 8 cm	ok. 36 cm × 35 cm × 7 cm
Masa:		ok. 2500 g	
Obszar projekcji:		973 cm <sup>2</sup>	
Certyfikat:		GS	–
Typ ochrony	Produkt (z wyjątkiem gniazdek sieciowych):	IP54 <sup>1</sup>	IP54 <sup>1,3</sup>
	Gniazdko sieciowe:	IPX4 <sup>2</sup>	IPX4 <sup>2,4</sup>
Ten produkt posiada źródło światła o klasie efektywności energetycznej E.			
<sup>1</sup> Oslona przeciwpyłowa/przeciwbryzgowa <sup>2</sup> Oslona przeciwbryzgowa <sup>3</sup> Wtyczka sieciowa do stosowania jedynie w pomieszczeniach <sup>4</sup> Tylko z zamkniętą pokrywą gniazdko sieciowego (bez podłączonej wtyczki sieciowej)			



## Ogólne instrukcje bezpieczeństwa

**PRZED ROZPOCZĘCIEM KORZYSTANIA Z PRODUKTU NALEŻY ZAPOZNAĆ SIĘ ZE WSZYSTKIMI INSTRUKCJAMI BEZPIECZEŃSTWA I INSTRUKCJAMI UŻYTKOWANIA! PRZEKAZUJĄC PRODUKT INNYM OSOBOM, NALEŻY DOŁĄCZYĆ DO NIEGO PEŁNĄ DOKUMENTACJĘ!**



**⚠ OSTRZEŻENIE!  
ZAGROŻENIE WYPADKIEM I NIEBEZPIECZEŃSTWEM UTRATY ŻYCIA DLA NIEMOWLĄT I MAŁYCH DZIECI!**

Nie zostawiać dzieci bez nadzoru w pobliżu materiałów pakunkowych. Opakowanie należy trzymać poza zasięgiem dzieci.

- Produkt ten może być używany przez dzieci w wieku powyżej 8 lat i osoby o ograniczonych zdolnościach fizycznych, sensorycznych lub umysłowych albo braku doświadczenia i wiedzy

o ile są nadzorowane lub pouczone o bezpiecznym użyciu produktu i wynikających z niego zagrożeniach. Nie pozwalać dzieciom na bawienie się produktem. Czyszczenie i konserwacja wykonywane przez użytkownika nie mogą być przeprowadzane przez dzieci pozostawione bez nadzoru.

- Ten produkt nie jest zabawką i musi być przechowywany w miejscu niedostępnym dla dzieci. Dzieci nie zdają sobie sprawy z niebezpieczeństw związanych z obsługą urządzeń elektrycznych.
- ⚠ **NIEBEZPIECZEŃSTWO! Ryzyko uduszenia!** Dzieci mogą połknąć dostarczone części (np. śruby) i udusić się. Podczas montażu dzieci należy trzymać z dala od miejsca pracy.
- Nie należy używać produktu, jeśli ma widoczne uszkodzenia.
- Nigdy nie zanurzać produktu w wodzie ani w innych cieczach!

- Nie modyfikować ani nie naprawiać produktu. Wbudowany moduł i sterownik LED nie podlegają wymianie.
- Jeśli po upływie okresu użytkowania diody LED przestają działać, to należy wymienić cały produkt.
- Kabel zasilania tego produktu nie podlega wymianie. Jeśli kabel zasilania jest uszkodzony, to produkt należy zutylizować.



### Zagrożenie życia przez porażenie prądem

- Przed każdym podłączeniem do sieci sprawdzić produkt pod kątem uszkodzeń. Nigdy nie używać produktu w przypadku zauważenia jakiegokolwiek uszkodzeń.
- Chronić kabel zasilania przed ostrymi krawędziami, obciążeniami mechanicznymi i gorącymi powierzchniami.
- Przed czyszczeniem wtyczkę sieciową wyciągnąć z gniazdka sieciowego.
- Odłączać produkt od źródła zasilania, jeśli nie będzie używany przez dłuższy czas (np. w czasie urlopu).
- Przed użyciem upewnić się, że dostępne napięcie sieciowe jest zgodne z podanym napięciem roboczym (230 V~, 50 Hz). W przeciwnym razie nigdy nie podłączać produktu.

- ▲ **OSTROŻNIE! Niebezpieczeństwo poparzenia!** Aby zapobiec poparzeniom, przed dotknięciem upewnić się, że produkt jest wyłączony i stygł przez co najmniej 15 minut. Produkt może być bardzo gorący.
- Dostępne powierzchnie stają się bardzo gorące, gdy lampa działa.



### ZAGROŻENIE POŻAROWE!

Produkt umieszczać tak, aby znajdował się co najmniej 1,0 metr od oświetlanego miejsca. Nadmierne ciepło może doprowadzić do pożaru.

- **▲ OSTRZEŻENIE!** Nie włączać światła, gdy produkt jest skierowany na łatwopalną powierzchnię. Oświetlana powierzchnia może się przegrzać lub zapalić.
- W pobliżu produktu ani na nim nie umieszczać płonących świec lub innych źródeł otwartego ognia.
- Nie należy używać produktu w pobliżu źródeł ciepła, np. grzejników lub innych urządzeń wydzielających ciepło.
- Produkt może być używany wyłącznie z wbudowanym ogranicznikiem prądu LED.
- Produkt nadal będzie zużywać niewielką ilość energii, gdy będzie wyłączony, ale wciąż podłączony do źródła zasilania. W celu całkowitego wyłączenia produktu wtyczkę sieciową kabla zasilania należy wyjąć z gniazdka sieciowego.
- Wtyczka sieciowa kabla zasilania może być podłączona tylko do gniazdka sieciowego o tym samym stopniu ochrony IP, aby zachować stopień ochrony przed kurzem lub wodą.
- Opraw nie wolno podłączać jedna do drugiej.
- Produkt można powiesić lub ustawić na równej, stabilnej powierzchni, np. na podłodze lub stole.
- Produkt nie może być używany jako latarka.
- Nie montować produktu na ścianie lub suficie. Produkt można stosować wyłącznie zgodnie z opisem podanym w tej instrukcji obsługi.

## ● Uruchomienie

### ● Rozpakowanie produktu

1. Wyjąć produkt z opakowania. Usunąć wszystkie materiały opakowaniowe i folie ochronne.
2. Sprawdzić, czy wszystkie są części i czy opisany zakres dostawy jest kompletny (patrz akapit „Zakres dostawy”).
3. Sprawdzić, czy produkt i wszystkie części są w dobrym stanie. W razie zauważenia jakichkolwiek uszkodzeń lub defektów nie używać produktu, ale postępować zgodnie z opisem w rozdziale „Gwarancja”.

### ● Ustawianie produktu

(Rys. C, D)

#### **⚠ OSTROŻNIE! Ryzyko zranienia!**

Podczas rozkładania lub składania podstawy [6] zwracać uwagę na ułożenie dłoni. Istnieje ryzyko zmiżdżenia palców.

1. Poluzować obie śruby z uchwytem gwiazdowym [2].
2. Rozłożyć podstawę [6] tak daleko, jak to możliwe (ok. 90°).
3. Mocno dokręcić obie śruby z pokrętłem gwiazdowym [2].
4. Produkt ustawiać na stabilnej, poziomej powierzchni.
5. Sprawdzić stabilność produktu.

## ● Użytkowanie

### ● Włączanie i wyłączanie produktu

#### **⚠ UWAGA! Ryzyko szkód materialnych!**

Nie poruszać kablem zasilania [8] produktu po włożeniu wtyczki sieciowej do gniazdka sieciowego. Istnieje ryzyko, że produkt się zsunie lub przewróci.

**ⓘ INFO:** Jeśli produkt stosowany jest na zewnątrz, podłączyć wtyczkę sieciową [8] do gniazdka sieciowego IPX4.

- Wtyczkę sieciową [8] podłączyć do gniazdka sieciowego.
- Włączanie:** Ustawić przełącznik zasilania [5] w położeniu **I** (zwykła jasność) lub **II** (maks. jasność).
- Wyłączanie:** Nacisnąć przełącznik zasilania [5] do położenia **O**.

### ● Podłączanie urządzenia zewnętrznego do gniazdka sieciowego

**⚠ OSTRZEŻENIE! Ryzyko pożaru!** Nie podłączać żadnych urządzeń, których całkowity pobór mocy przekracza 2500 W.

**⚠ OSTRZEŻENIE! Ryzyko porażenia prądem!** Jeśli urządzenie podłączane jest za pomocą niewodoszczelnego wtyku, to może przeniknąć do niego woda. Jeśli produkt stosowany jest na zewnątrz, należy się upewnić, że urządzenie podłączane do gniazdka sieciowego [3] wyposażone jest w wodoszczelną wtyczkę sieciową.

- Gniazdko sieciowe [3] ma klasę ochrony IPX4.
- Podłączać tylko odpowiednie wtyczki IPX4 przeznaczone do stosowania na zewnątrz.

1. Otworzyć pokrywkę gniazdka sieciowego [4].
2. Podłączyć wtyczkę sieciową urządzenia do gniazdka sieciowego [3].
3. Po każdym użyciu odłączać wtyczkę sieciową urządzenia od gniazdka sieciowego [3]. Zamknąć pokrywkę gniazdka sieciowego [4].

## ● Czyszczenie

- Nigdy nie zanurzać produktu w wodzie ani w innych cieczach. W przeciwnym razie kabel zasilania może ulec uszkodzeniu.
- Przed czyszczeniem:
  - Wtyczkę sieciową [8] wyjąć z gniazdka sieciowego.
  - Pozostawić produkt do całkowitego ostygnięcia.
  - Zamknąć pokrywkę gniazdka sieciowego [4].
- Czyścić produkt za pomocą niestrzępiącej się, lekko wilgotnej ściereczki i łagodnego detergentu.

## ● Utylizacja

Opakowanie wykonane jest z materiałów przyjaznych dla środowiska, które można przekazać do utylizacji w lokalnym punkcie przetwarzania surowców wtórnych.



Przy segregowaniu odpadów prosimy zwrócić uwagę na oznakowanie materiałów opakowaniowych, oznaczone są one skrótami (a) i numerami (b) o następującym znaczeniu: 1–7: Tworzywa sztuczne/20–22: Papier i tektura/80–98: Materiały kompozytowe.

### Produkt:



Informacji na temat możliwości utylizacji wyeksploatowanego produktu udziela urząd gminy lub miasta.



Z uwagi na ochronę środowiska nie wyrzucać urządzenia po zakończeniu eksploatacji do odpadów domowych, lecz prawidłowo zutylizować. Informacji o punktach zbiorczych i ich godzinach otwarcia udziela odpowiedni urząd.

Elektroodpady nie mogą być wyrzucane do pojemników do selektywnej zbiórki odpadów komunalnych. Można je oddać w specjalnie wyznaczonych miejscach np. Punkt Selektywnej Zbiórki Odpadów Komunalnych lub/bądź w punktach handlowych oferujących w sprzedaży sprzęt elektroniczny.

Należy postępować zgodnie z obowiązującymi w Polsce przepisami dotyczącymi selektywnej zbiórki urządzeń elektrycznych i elektronicznych. Zużyty sprzęt może mieć szkodliwy wpływ na środowisko i zdrowie ludzi z uwagi na potencjalną zawartość niebezpiecznych substancji, mieszanin oraz części składowych. Gospodarstwo domowe spełnia ważną rolę w przyczynianiu się do ponownego użycia i odzysku surowców wtórnych, w tym recyklingu zużytego sprzętu. Na tym etapie kształtuje się postawy, które wpływają na zachowanie wspólnego dobra jakim jest czyste środowisko naturalne.

## ● Gwarancja

Produkt został wyprodukowany zgodnie z surowymi wytycznymi dotyczącymi jakości i dokładnie przetestowane przed dostawą. W przypadku wad materiałowych lub produkcyjnych przysługują Państwu prawa ustawowe wobec sprzedawcy produktu. Państwa prawa ustawowe nie są w żaden sposób ograniczone przez naszą gwarancję przedstawioną poniżej.

Gwarancja na ten produkt wynosi 3 lata od daty zakupu. Okres gwarancji rozpoczyna się od daty zakupu. Proszę przechowywać oryginalny rachunek w bezpiecznym miejscu, ponieważ ten dokument jest wymagany jako dowód zakupu.

Wszelkie uszkodzenia lub wady obecne już w momencie zakupu należy zgłosić niezwłocznie po rozpakowaniu produktu.

Jeżeli w ciągu 3 lat od daty zakupu produkt wykáže wady materiałowe lub produkcyjne, to – według naszego uznania – bezpłatnie go naprawimy lub wymienimy. Okres gwarancji nie ulega przedłużeniu o przyznane roszczenie gwarancyjne. Dotyczy to również wymienionych i naprawionych części.

Niniejsza gwarancja traci ważność, jeśli produkt został uszkodzony, był niewłaściwie użytkowany lub konserwowany.

Gwarancja obejmuje wady materiałowe i produkcyjne. Niniejsza gwarancja nie obejmuje części produktu, które podlegają normalnemu zużyciu i dlatego są uważane za części zużywalne (np. baterie, akumulatory, węże, wkłady atramentowe), ani nie obejmuje uszkodzeń części delikatnych, np. przetłączników lub części wykonanych ze szkła.

Zgodnie z Kodeksem Cywilnym art. 581 §1 wraz z wymianą urządzenia lub ważnej części czas gwarancji rozpoczyna się na nowo.

## ● Sposób postępowania w przypadku naprawy gwarancyjnej

Aby zapewnić szybkie rozpatrzenie wniosku, należy postępować zgodnie z poniższymi instrukcjami:

Do wszystkich zapytań proszę mieć przygotowany paragon i numer artykułu (IAN 465735\_2404) jako dowód zakupu.

Numer artykułu można znaleźć na tabliczce znamionowej produktu, na grawerze na produkcie, na stronie tytułowej instrukcji (w lewym dolnym rogu) lub na naklejce z tytułu lub na spodzie produktu.

W przypadku wystąpienia usterek funkcjonalnych lub innych wad należy najpierw skontaktować się telefonicznie lub pocztą elektroniczną z wymienionym poniżej działem serwisowym.

Następnie można wysłać produkt zarejestrowany jako wadliwy na podany adres serwisowy bezpłatnie, załączając dowód zakupu (paragon) i określając, na czym polega wada i kiedy wystąpiła.



Te i wiele innych instrukcji można przeglądać i pobrać na stronie parkside-diy.com. Ten kod QR przeniesie Cię bezpośrednio na stronę parkside-diy.com. Wybierz swój kraj i użyj maski wyszukiwania, aby wyszukać instrukcje obsługi. Wprowadź numer artykułu (IAN) 465735\_2404, aby uzyskać dostęp do instrukcji obsługi artykułu.

## ● Serwis

PL Serwis Polska















Tel.: 008004911946

E-Mail: owim@lidl.pl



<b>Liste der verwendeten Piktogramme/Symbole</b> .....	Seite	22
<b>Einleitung</b> .....	Seite	23
Bestimmungsgemäße Verwendung .....	Seite	23
Lieferumfang .....	Seite	23
Liste der Teile .....	Seite	23
Technische Daten .....	Seite	23
<b>Allgemeine Sicherheitshinweise</b> .....	Seite	24
<b>Inbetriebnahme</b> .....	Seite	26
Produkt auspacken .....	Seite	26
Produkt aufstellen .....	Seite	26
<b>Verwendung</b> .....	Seite	26
Produkt ein- und ausschalten .....	Seite	26
Externes Gerät an die Steckdose anschließen .....	Seite	26
<b>Reinigung</b> .....	Seite	27
<b>Entsorgung</b> .....	Seite	27
<b>Garantie</b> .....	Seite	27
Abwicklung im Garantiefall .....	Seite	28
<b>Service</b> .....	Seite	28

## Liste der verwendeten Piktogramme/Symbole

	<p><b>GEFAHR!</b> – Bezeichnet eine Gefahr mit hohem Risikograd, die, wenn sie nicht vermieden wird, den Tod oder eine schwere Verletzung zur Folge hat (z. B. Erstickungsgefahr)</p>		<p>Wechselstrom/-spannung</p>
	<p><b>WARNUNG!</b> – Bezeichnet eine Gefahr mit mittlerem Risikograd, die, wenn sie nicht vermieden wird, den Tod oder eine schwere Verletzung zur Folge haben kann (z. B. Stromschlagrisiko)</p>		<p>Staub- und spritzwassergeschützt (IP54) für LED-Arbeitsstrahler (außer Steckdose)</p>
	<p><b>VORSICHT!</b> – Bezeichnet eine Gefahr mit niedrigem Risikograd, die, wenn sie nicht vermieden wird, eine leichte bis mäßige Verletzung zur Folge haben kann (z. B. Verbrühungsgefahr)</p>		<p>Spritzwassergeschützt (nur Steckdose)</p>
	<p><b>ACHTUNG!</b> – Warnt vor möglichen Sachschäden (z. B. Kurzschlussrisiko)</p>		<p>Länge der Anschlussleitung: 3 m</p>
	<p><b>INFO:</b> Dieses Symbol mit dem Signalwort „Info“ bietet weitere nützliche Informationen.</p>		<p>Produkt ist konzipiert, um starken mechanischen Belastungen zu widerstehen</p>
	<p>Minimaler Abstand zu beleuchtetem Material</p>		<p>Sicherheitshinweise Handlungsanweisungen</p>
	<p>Nicht zur Raumbelichtung im Haushalt geeignet</p>		<p>VORSICHT. Heiße Oberfläche!</p>
	<p>Das CE-Zeichen bestätigt Konformität mit den für das Produkt zutreffenden EU-Richtlinien.</p>		

# LED-ARBEITSSTRAHLER

## ● Einleitung

Wir beglückwünschen Sie zum Kauf Ihres neuen Produkts. Sie haben sich damit für ein hochwertiges Produkt entschieden. Die Bedienungsanleitung ist Teil dieses Produkts. Sie enthält wichtige Hinweise für Sicherheit, Gebrauch und Entsorgung. Machen Sie sich vor der Benutzung des Produkts mit allen Bedien- und Sicherheitshinweisen vertraut. Benutzen Sie das Produkt nur wie beschrieben und für die angegebenen Einsatzbereiche. Händigen Sie alle Unterlagen bei Weitergabe des Produkts an Dritte mit aus.

## ● Bestimmungsgemäße Verwendung

- Dieses Produkt eignet sich für den Einsatz unter rauen Bedingungen.
- Dieses Produkt eignet sich ausschließlich zur privaten Verwendung in Außenbereichen.
- Dieses Produkt ist nicht für den gewerblichen Gebrauch oder andere Anwendungen bestimmt.

## ● Technische Daten

Modell:	HG12251	HG12251-FR
Eingangsspannung:	230 V~, 50 Hz	
Gesamte Leistungsaufnahme:	100 W	
Schutzklasse:	I	
Ausgangsleistung über die Steckdose:	max. 2 500 W	
1	Staubschutz/Spritzschutz	
2	Spritzschutz	
3	Netzstecker nur zur Verwendung im Innenbereich	
4	Nur bei geschlossener Steckdosenabdeckung (ohne eingesteckten Netzstecker)	

-  Dieses Produkt ist nicht zur Raumbeleuchtung im Haushalt geeignet.

## ● Lieferumfang

- 1 LED-Arbeitsstrahler
- 1 Bedienungsanleitung

## ● Liste der Teile

Schlagen Sie vor dem Lesen die Seite mit den Abbildungen auf und machen Sie sich mit allen Funktionen des Produkts vertraut.

- 1 Griff
- 2 Sterngriffschraube
- 3 Steckdose
- 4 Steckdosenabdeckung
- 5 Ein-/Aus-Schalter
- 6 Standfuß
- 7 LED-Panel
- 8 Anschlussleitung mit Netzstecker

Modell:		HG12251	HG12251-FR
Abmessungen:		ca. 36 cm × 35 cm × 8 cm	ca. 36 cm × 35 cm × 7 cm
Gewicht:		ca. 2 500 g	
Projektionsfläche:		973 cm <sup>2</sup>	
Zertifizierung:		GS	–
Schutzart	Produkt (außer Steckdose):	IP54 <sup>1</sup>	IP54 <sup>1,3</sup>
	Steckdose:	IPX4 <sup>2</sup>	IPX4 <sup>2,4</sup>
Dieses Produkt enthält eine Lichtquelle der Energieeffizienzklasse „E“.			
<sup>1</sup> Staubschutz/Spritzschutz <sup>2</sup> Spritzschutz <sup>3</sup> Netzstecker nur zur Verwendung im Innenbereich <sup>4</sup> Nur bei geschlossener Steckdosenabdeckung (ohne eingesteckten Netzstecker)			



## Allgemeine Sicherheitshinweise

**MACHEN SIE SICH VOR DER VERWENDUNG DES PRODUKTS MIT ALLEN SICHERHEITSHINWEISEN UND GEBRAUCHSANWEISUNGEN VERTRAUT! WENN SIE DIESES PRODUKT AN ANDERE WEITERGEBEN, GEBEN SIE AUCH ALLE DOKUMENTE WEITER!**



### **⚠️ WARNUNG! LEBENSGEFAHR UND UNFALLGEFAHR FÜR SÄUGLINGE UND KINDER!**

Lassen Sie Kinder nicht mit dem Verpackungsmaterial unbeaufsichtigt. Halten Sie Kinder immer vom Verpackungsmaterial fern.

- Dieses Produkt kann von Kindern ab 8 Jahren sowie von Personen mit eingeschränkten körperlichen, sensorischen oder geistigen Fähigkeiten oder fehlender Erfahrung und/oder fehlendem Wissen verwendet werden, solange diese beaufsichtigt werden

oder zur sicheren Verwendung des Produktes angewiesen wurden und die damit verbundenen Risiken verstehen. Lassen Sie Kinder nicht mit dem Produkt spielen. Reinigung und Wartung sollten nicht von Kindern ohne Aufsicht durchgeführt werden.

- Dieses Produkt ist kein Spielzeug und muss außerhalb der Reichweite von Kindern gehalten werden. Kinder sind sich der Gefahren in Zusammenhang mit dem Umgang mit Elektrogeräten nicht bewusst.
- ⚠️ **GEFAHR! Erstickungsrisiko!** Kinder können mitgelieferte Kleinteile (z. B. Schrauben) verschlucken und daran ersticken. Halten Sie Kinder während der Montage vom Arbeitsbereich fern.
- Verwenden Sie das Produkt nicht, wenn es sichtbare Schäden aufweist.
- Tauchen Sie das Produkt niemals in Wasser oder andere Flüssigkeiten ein!

- Führen Sie keine Veränderungen oder Reparaturen am Produkt durch. Das eingebaute LED-Modul und der eingebaute LED-Treiber können nicht ausgetauscht werden.
- Wenn die LEDs am Ende ihrer Nutzungsdauer nicht mehr funktionieren, muss das gesamte Produkt ausgetauscht werden.
- Die Anschlussleitung dieses Produkts kann nicht ersetzt werden. Wenn die Anschlussleitung beschädigt ist, muss das Produkt entsorgt werden.



### **Lebensgefahr durch elektrischen Schlag**

- Überprüfen Sie vor jedem Netzanschluss das Produkt auf etwaige Beschädigungen. Benutzen Sie das Produkt niemals, wenn Sie irgendwelche Beschädigungen feststellen.
- Schützen Sie die Anschlussleitung vor scharfen Kanten, mechanischen Belastungen und heißen Oberflächen.
- Ziehen Sie vor der Reinigung den Netzstecker aus der Steckdose.
- Trennen Sie das Produkt vom Stromnetz, wenn Sie es längere Zeit nicht verwenden (z. B. Urlaub).
- Vergewissern Sie sich, dass die vorhandene Netzspannung mit der benötigten Betriebsspannung des Produkts übereinstimmt (230 V~, 50 Hz), bevor Sie es verwenden. Verwenden Sie das Produkt nicht, wenn dies nicht der Fall ist.

### **⚠ VORSICHT! Verbrennungsrisiko!**

Um Verbrennungen zu vermeiden, überzeugen Sie sich, dass das Produkt ausgeschaltet und für mindestens 15 Minuten abgekühlt ist, bevor Sie es berühren. Das Produkt kann sehr heiß werden.

- Die zugängliche Oberfläche wird sehr heiß, wenn die Lampe in Betrieb ist.



### **BRANDGEFAHR!** Stellen Sie

das Produkt so auf, dass es mindestens 1,0 Meter von dem zu beleuchtenden Material entfernt ist. Übermäßige Wärmeentwicklung kann zu einem Brand führen.

- **⚠ WARNUNG!** Schalten Sie das Licht nicht ein, wenn das Produkt auf eine brennbare Oberfläche gerichtet ist. Die angestrahlte Oberfläche könnte sich überhitzen oder entzünden.
- Stellen Sie keine brennenden Kerzen oder andere offenen Flammen auf oder in die Nähe des Produktes.
- Verwenden Sie das Produkt nicht in der Nähe von Wärmequellen, z. B. Heizkörpern oder anderen Geräten, die Wärme abgeben.
- Das Produkt ist nur mit dem eingebauten LED-Vorschaltgerät zu verwenden.
- Das Produkt nimmt auch dann noch eine geringe Leistung auf, wenn das Produkt zwar ausgeschaltet ist, aber mit der Stromversorgung verbunden ist. Zum vollständigen Ausschalten entfernen Sie den Netzstecker aus der Steckdose.
- Der Netzstecker kann nur mit einer entsprechenden Steckdose mit dem gleichen IP-Schutzgrad verbunden werden, um den Schutzgrad gegen Staub/Wasser zu erhalten.

- Leuchten dürfen nicht nacheinander angeschlossen werden.
- Sie können das Produkt entweder aufhängen oder auf einer ebenen, stabilen Oberfläche, z. B. Boden oder Tisch, aufstellen.
- Das Produkt darf nicht als Handlampe verwendet werden.
- Montieren Sie das Produkt nicht an einer Wand oder einer Decke. Das Produkt darf nur entsprechend der Beschreibung in dieser Bedienungsanleitung verwendet werden.

## ● **Inbetriebnahme**

### ● **Produkt auspacken**

1. Entnehmen Sie das Produkt aus der Verpackung. Entfernen Sie sämtliche Verpackungsmaterialien und Schutzfolien.
2. Prüfen Sie, ob alle Teile vorhanden sind und ob der beschriebene Lieferumfang vollständig ist (siehe „Lieferumfang“).
3. Prüfen Sie, ob sich das Produkt und sämtliche Teile in gutem Zustand befinden. Sollten Sie eine Beschädigung oder einen Defekt feststellen, verwenden Sie das Produkt nicht, sondern verfahren Sie wie im Kapitel „Garantie“ beschrieben.

### ● **Produkt aufstellen**

(Abb. C, D)

**⚠ VORSICHT! Verletzungsrisiko!** Achten Sie auf die Position Ihrer Hände, während Sie den Standfuß **[6]** ein- oder ausklappen. Es besteht das Risiko der Quetschung Ihrer Finger.

1. Lösen Sie beide Sterngriffschrauben **[2]**.
2. Klappen Sie den Standfuß **[6]** bis zum Anschlag aus (ca. 90°).

3. Ziehen Sie beide Sterngriffschrauben **[2]** fest.
4. Stellen Sie das Produkt auf eine stabile, waagerechte Oberfläche.
5. Überprüfen Sie die Stabilität des Produkts.

## ● **Verwendung**

### ● **Produkt ein- und ausschalten**

#### **⚠ ACHTUNG! Risiko von Sachschäden!**

Bewegen Sie die Anschlussleitung **[8]** des Produkts nicht, nachdem Sie den Netzstecker an eine Steckdose angeschlossen haben. Es besteht das Risiko, dass das Produkt verrutscht oder umkippt.

- i INFO:** Verbinden Sie den Netzstecker **[8]** mit einer IPX4-Steckdose, wenn Sie das Produkt im Außenbereich verwenden.
  - Verbinden Sie den Netzstecker **[8]** mit einer geeigneten Steckdose.
  - Einschalten:** Drücken Sie den Ein-/Aus-Schalter **[5]** in die Position **I** (normale Helligkeit) oder **II** (max. Helligkeit).
  - Ausschalten:** Drücken Sie den Ein-/Aus-Schalter **[5]** in die Position **O**.

### ● **Externes Gerät an die Steckdose anschließen**

**⚠ WARNUNG! Brandrisiko!** Schließen Sie kein Gerät an, dessen gesamte Leistungsaufnahme 2 500 W überschreitet.

## **⚠️ WARNUNG! Stromschlagrisiko!**

Wasser kann in das Produkt eindringen, wenn Sie ein Gerät mit einem nicht wasserdichten Stecker anschließen. Wenn Sie das Produkt im Außenbereich verwenden, vergewissern Sie sich, dass das an die Steckdose **3** anzuschließende Gerät über einen wasserdichten Netzstecker verfügt.

- Die Steckdose **3** ist nur geschützt gemäß IPX4.
  - Stecken Sie nur einen entsprechenden IPX4-Stecker für den Außenbereich ein.
1. Öffnen Sie die Steckdosenabdeckung **4**.
  2. Verbinden Sie den Netzstecker Ihres Geräts mit der Steckdose **3**.
  3. Ziehen Sie nach der Verwendung den Netzstecker Ihres Geräts aus der Steckdose **3**. Schließen Sie die Steckdosenabdeckung **4**.

## ● **Reinigung**

- Tauchen Sie das Produkt niemals in Wasser oder in andere Flüssigkeiten. Andernfalls kann das Produkt beschädigt werden.
- Vor der Reinigung:
  - Ziehen Sie den Netzstecker **8** aus der Steckdose.
  - Lassen Sie das Produkt abkühlen.
  - Schließen Sie die Steckdosenabdeckung **4**.
- Reinigen Sie das Produkt mit einem fusselfreien, leicht angefeuchteten Tuch und einem milden Reinigungsmittel.

## ● **Entsorgung**

Die Verpackung besteht aus umweltfreundlichen Materialien, die Sie über die örtlichen Recyclingstellen entsorgen können.



Beachten Sie die Kennzeichnung der Verpackungsmaterialien bei der Abfalltrennung, diese sind gekennzeichnet mit Abkürzungen (a) und Nummern (b) mit folgender Bedeutung: 1–7: Kunststoffe/ 20–22: Papier und Pappe/80–98: Verbundstoffe.

## **Produkt:**



Möglichkeiten zur Entsorgung des ausgedienten Produkts erfahren Sie bei Ihrer Gemeinde- oder Stadtverwaltung.



Werfen Sie Ihr Produkt, wenn es ausgedient hat, im Interesse des Umweltschutzes nicht in den Hausmüll, sondern führen Sie es einer fachgerechten Entsorgung zu. Über Sammelstellen und deren Öffnungszeiten können Sie sich bei Ihrer zuständigen Verwaltung informieren.

## ● **Garantie**

Das Produkt wurde nach strengen Qualitätsrichtlinien hergestellt und vor der Auslieferung sorgfältig geprüft. Im Falle von Material- oder Herstellungsfehlern haben Sie gegenüber dem Verkäufer des Produkts gesetzliche Rechte. Ihre gesetzlichen Rechte werden in keiner Weise durch unsere unten aufgeführte Garantie eingeschränkt.

Die Garantie für dieses Produkt beträgt 3 Jahre ab Kaufdatum. Die Garantiezeit beginnt mit dem Kaufdatum. Bewahren Sie den Originalkaufbeleg an einem sicheren Ort auf, da dieses Dokument als Nachweis des Kaufs erforderlich ist.

Alle Schäden oder Mängel, die bereits zum Zeitpunkt des Kaufs vorhanden sind, müssen unverzüglich nach dem Auspacken des Produkts gemeldet werden.

Sollte das Produkt innerhalb von 3 Jahren ab Kaufdatum einen Material- oder Herstellungsfehler aufweisen, werden wir es – nach unserer Wahl – kostenlos für Sie reparieren oder ersetzen. Die Garantiezeit verlängert sich durch einen stattgegebenen Gewährleistungsanspruch nicht. Dies gilt auch für ersetzte und reparierte Teile.

Diese Garantie erlischt, wenn das Produkt beschädigt oder unsachgemäß verwendet oder gewartet wurde.

Die Garantie deckt Material- und Herstellungsfehler ab. Diese Garantie erstreckt sich weder auf Produktteile, die normalem Verschleiß unterliegen, und somit als Verschleißteile gelten (z. B. Batterien, Akkus, Schläuche, Farbpatronen), noch auf Schäden an zerbrechlichen Teilen, z. B. Schalter oder Teile aus Glas.

## ● Abwicklung im Garantiefall

Um eine schnelle Bearbeitung Ihres Anliegens zu gewährleisten, folgen Sie bitte den folgenden Hinweisen:

Bitte halten Sie für alle Anfragen den Kassenbon und die Artikelnummer (IAN 465735\_2404) als Nachweis für den Kauf bereit.

Die Artikelnummer entnehmen Sie bitte dem Typenschild am Produkt, einer Gravur am Produkt, dem Titelblatt Ihrer Anleitung (unten links) oder dem Aufkleber auf der Rück- oder Unterseite des Produktes.

Sollten Funktionsfehler oder sonstige Mängel auftreten kontaktieren Sie zunächst die nachfolgend benannte Serviceabteilung telefonisch oder per EMail.

Ein als defekt erfasstes Produkt können Sie dann unter Beifügung des Kaufbelegs (Kassenbon) und der Angabe, worin der Mangel besteht und wann er aufgetreten ist, für Sie portofrei an die Ihnen mitgeteilte Service Anschrift übersenden.



Auf parkside-diy.com können Sie diese und viele weitere Handbücher einsehen und herunterladen. Mit diesem QR-Code gelangen Sie direkt auf parkside-diy.com. Wählen Sie Ihr Land aus, und suchen Sie über die Suchmaske nach den Bedienungsanleitungen. Mittels Eingabe der Artikelnummer (IAN) 465735\_2404 gelangen Sie zur Bedienungsanleitung für Ihren Artikel.

## ● Service

- Ⓝ **Service Deutschland**  
Tel.: 0800 5435 111  
E-Mail: owim@lidl.de
- Ⓜ **Service Österreich**  
Tel.: 0800 292726  
E-Mail: owim@lidl.at
- Ⓢ **Service Schweiz**  
Tel.: 0800 562153  
E-Mail: owim@lidl.ch



**OWIM GmbH & Co. KG**  
Stiftsbergstraße 1  
74167 Neckarsulm  
GERMANY

Model No.: HG12251-FR  
Version: 11/2024

**IAN 465735\_2404**

