

/// PARKSIDE®



PDF ONLINE
parkside-diy.com

ALUMINIUM STEP LADDER

GB IE NI

ALUMINIUM STEP LADDER

Instructions for use

FR BE

ESCABEAU EN ALUMINIUM

Notice d'utilisation

NL BE

ALUMINIUM HUISHOUDTRAP

Gebruiksaanwijzing

DE AT CH

ALU-HAUSHALTSLEITER

Gebrauchsanweisung

IAN 484706_2501

GB IE NI FR BE
NL DE AT CH

A

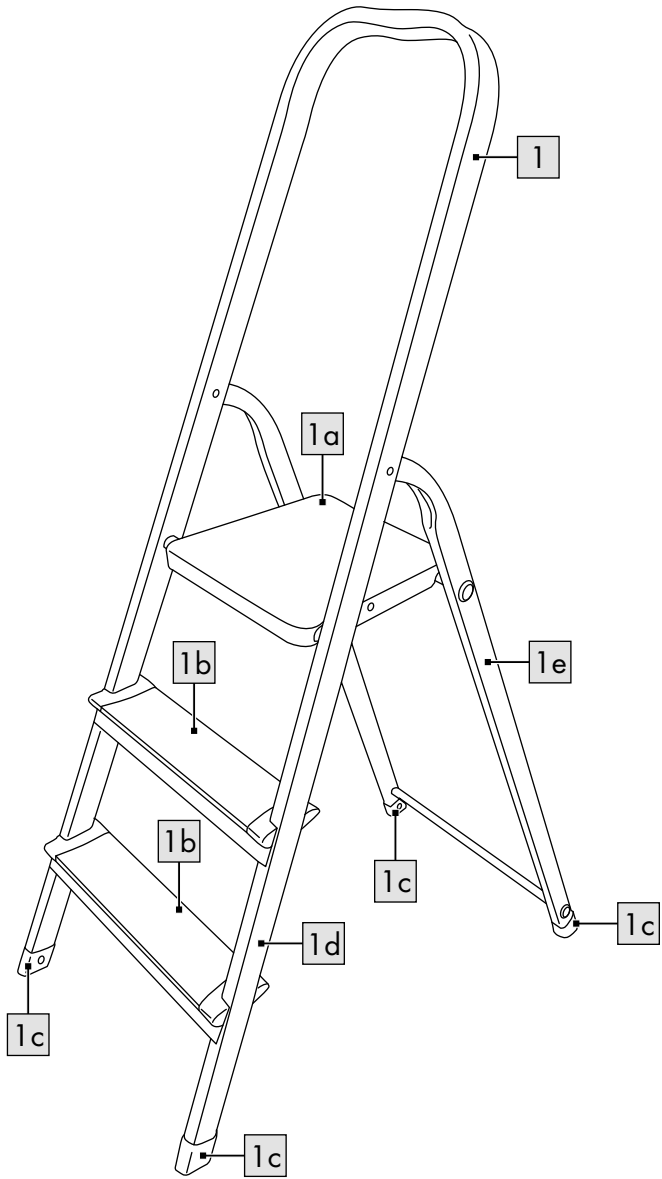

B

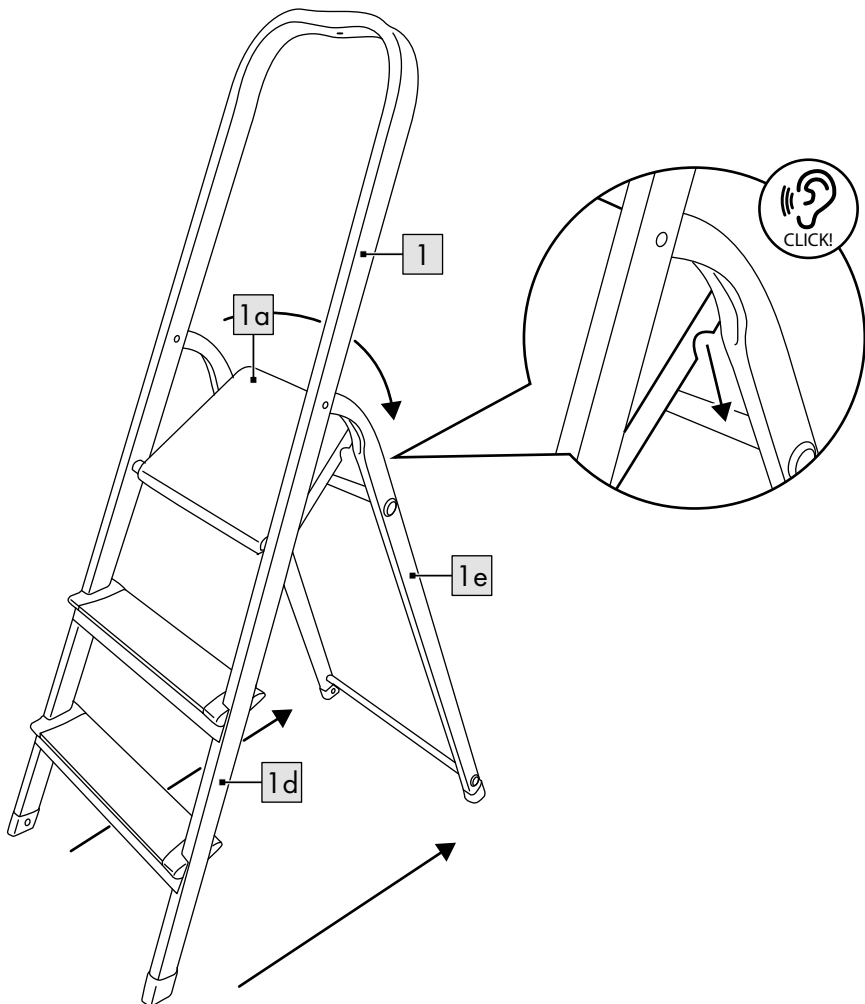

C

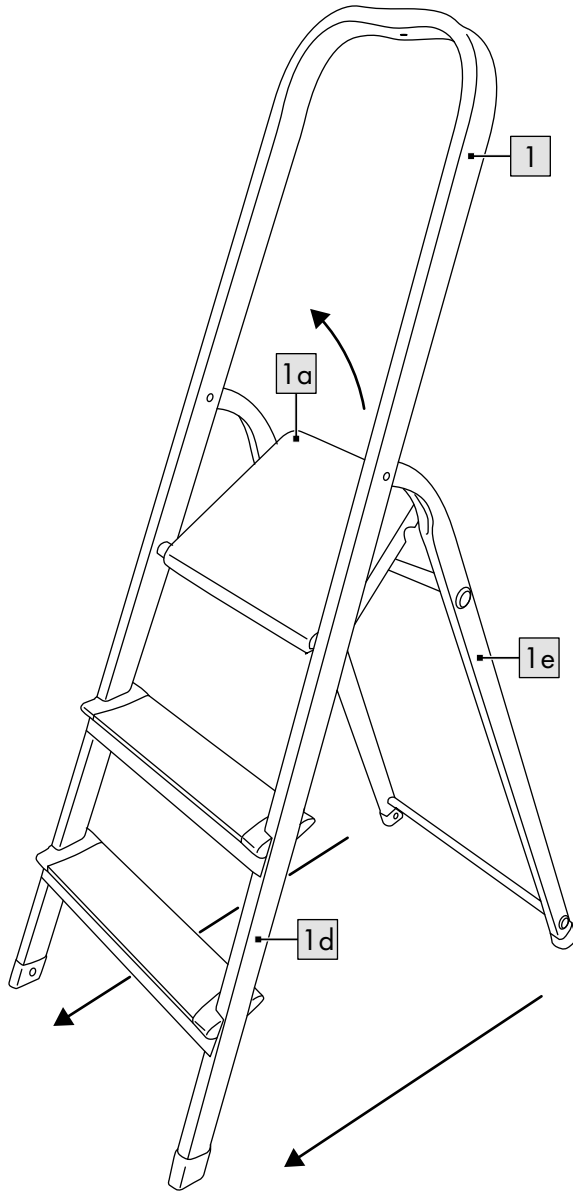

GB IE NI

Scope of delivery/ parts list	7
Technical data	7
Intended use	7
Symbols used/safety instructions to prevent causing accidents	7
Danger to life!	10
Risk of injury to children!	10
Use	10
Opening the ladder	10
Closing the ladder	11
List of parts to be checked.....	11
Repair and maintenance ...	11
Transport and storage	12
Cleaning	12
Disposal	12
Notes on the guarantee and service handling	13
Guarantee handling	14
Service contact	15

FR BE

Contenu de la livraison/ liste des composants	16
Données techniques	16
Utilisation conforme	16
Symboles utilisés/consignes de sécurité pour éviter les causes d'accidents	17
Danger de mort !	19
Danger de blessure pour les enfants !	19
Utilisation	20
Déplier l'échelle	20
Replier l'échelle	20
Liste des pièces à vérifier ...	20
Réparation et entretien	21
Transport et stockage	22
Nettoyage	22
Mise au rebut	22
Indications concernant la garantie et le service après-vente	23
Traitement de la garantie ...	24
Contact service	25

NL **BE**

In het leveringspakket inbegrepen/overzicht van de onderdelen	26
Technische gegevens	26
Voorgescreven gebruik ...	26
Gebruikte symbolen/ veiligheidsinstructies ter voorkoming van oorzaken van ongevallen	26
Levensgevaar!	29
Gevaar voor blessures voor kinderen!	29
Gebruik	30
Ladder openklappen	30
Ladder inklappen	30
Inspectie en voorbereiding	30
Toepassing en plaatsing....	31
Beklimming en gebruik.....	31
Onderhoud en opslag.....	32
Lijst met de te controleren onderdelen	32
Reparatie en onderhoud...	33
Transport en opslag	34
Reiniging	34
Afvalverwerking	34
Opmerkingen over garantie en serviceafhandeling	35
Afwikkeling in een garantiegeval	36
Servicecontact	37

DE **AT** **CH**

Lieferumfang/ Teileübersicht	38
Technische Daten	38
Bestimmungsgemäße Verwendung	38
Verwendete Symbole/ Sicherheitshinweise zur Vermeidung von Unfallursachen	39
Lebensgefahr!	41
Verletzungsgefahr für Kinder!	41
Verwendung	42
Leiter aufklappen	42
Leiter zusammen- klappen	42
Liste der zu überprüfenden Teile	42
Reparatur und Wartung	43
Transport und Lagerung ...	44
Reinigung	44
Hinweise zur Entsorgung ...	44
Hinweise zur Garantie und Serviceabwicklung	45
Abwicklung im Garantiefall	46
Servicekontakt	47

Congratulations!

You have chosen to purchase a high-quality product. Familiarise yourself with the product before using it for the first time.



Read the following instructions for use carefully.

Use the product only as described and only for the given areas of application. Store these instructions for use carefully. When passing the product on to third parties, please also hand over all accompanying documents.

Scope of delivery/ parts list (fig. A)

- 1 x ladder (1) including
 - 1 x platform (1a)
 - 2 x ladder step (1b)
 - 4 x ladder base (1c)
 - 1 x front leg (1d)
 - 1 x support leg (1e)
- 1 x instructions for use

Technical data

Weight: approx. 3.6kg

Maximum permissible load capacity: 150kg

EN 131

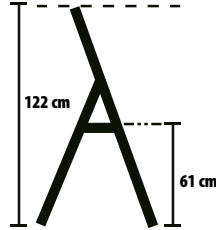

Date of manufacture (month/year): 08/2025

Intended use

This product has been designed for private use to help with climbing up both indoors and outdoors and can bear a maximum weight of up to 150kg. The product can be used to stand on to work for a short time.

Symbols used/safety instructions to prevent causing accidents



Warning, falling off the ladder



Follow the instructions

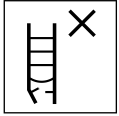

Inspect ladder upon delivery. Inspect the ladder visually for damage and for safe use before use each time. Do not use a damaged ladder.



Maximum permissible load capacity



Do not use the ladder on an uneven or loose surface.



Avoid leaning out to the side.

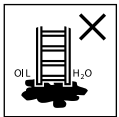

Do not set up the ladder on contaminated ground.



Maximum number of users



Do not climb up or down while looking away.



Hold tightly onto the ladder while climbing up or down.

When working on the ladder, hold it firmly or if this is not possible take other safety measures.



Avoid jobs that put a lateral strain on ladders, e.g. drilling through solid materials sideways.

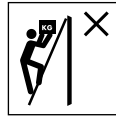

Do not carry/wear any heavy or cumbersome equipment when using a ladder.

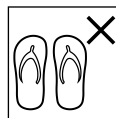

Do not climb on the ladder wearing inappropriate shoes.



Do not use the ladder if you have physical limitations. Certain health conditions, taking of medications, and misuse of alcohol or drugs when using the ladder can lead to safety risk.



Warning, electrical hazard. Ascertain all risks due to electrical equipment such as high-voltage overhead power lines



and other exposed electrical equipment and do not use the ladder if there is any risk posed by electric current.



Do not use ladder to bridge gaps.



Ladder not for professional use.



Do not cross sideways from the step-ladder to some other surface.



Open the ladder fully before use.



Use the ladder only with the spread stopper in place.

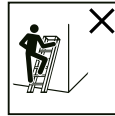

Stepladders may not be used as lean-to ladders unless they are designed as such.



Horizontal surfaces similar to the platform of a stepladder but not designed for that purpose (e.g. a worktop made of plastic) must be clearly marked on the surface (if required for construction purposes).

- Do not stay up on the ladder without taking regular breaks (tiredness is a risk).
- When transporting the ladder avoid material damage by lashing it down, for example, and make sure that it is suitably fastened/attached.
- Make sure that the ladder is suitable for the respective purpose.
- Do not use a ladder soiled by e.g. wet paint, dirt, oil, or snow.
- Do not use the ladder outdoors in unfavourable weather conditions, e.g. strong wind.

- With regard to professional use, a risk assessment must be carried out taking into account the legal provisions in the country of use.
- When the ladder is placed in position, be aware of the risk of a collision with e.g. pedestrians, vehicles, or doors. Whenever possible, lock any doors (but not emergency exits) and windows in the work area.
- Do not modify the ladder's design.
- Do not move the ladder while standing on it.
- Take care when using the ladder outdoors in the wind.
- Use non-conductive ladders for work that must be done underneath electric cables.
- Take into account children's natural instinct to play and sense of adventure. Prevent situations and behaviours for which the product is not intended.
- The product is not for climbing on or playing with! Make sure that people, especially children, do not pull themselves up on the product.
- When not in use, the product must be stored out of the reach of children.
- Cleaning and operator maintenance may not be carried out by children.

Danger to life!

- Never leave children unsupervised with the packaging material. Risk of suffocation.

Risk of injury to children!

- Children may not play with the product. Warn children specifically that the product is not a toy.

Use

- Remove the packaging material.

Risk of trapping fingers.

Mind your fingers when opening and closing the product.

Opening the ladder (fig. B)

1. Extend the support leg (1e) as wide as possible from the front leg (1d).
2. Secure the ladder (1) by pressing the platform (1a) into the rod of the support leg.

Closing the ladder (fig. C)

1. Tilt the ladder (1) slightly towards the front leg (1d).
2. Pull the platform (1a) upwards and press the support leg (1e) towards the front leg until they are joined.

List of parts to be checked

When doing regular checks the following items must be taken into consideration:

- check that legs (parts standing upright) are not twisted, bent, warped, dented, cracked, corroded, or dilapidated;
- check that legs are in good condition to be used as fixation points for other parts;
- check that fasteners (such as welds, screws, bolts) are not missing, loose, or corroded;
- check that no rungs/steps are missing and that they are not loose, heavily worn, corroded, or damaged;
- check that hinges between back and front sides are not damaged, loose, or corroded;

- check that the lock stays in horizontal position, no rear bars and corner braces are missing and they are not bent, loose, corroded, or damaged;
- check that no ladder feet/feet caps are missing and that they are not loose, heavily worn, corroded, or damaged;
- check that the entire ladder is unsoiled (e.g. dirt, paint, oil, or grease);
- check that no platform parts or fasteners are missing and that the platform is not damaged or corroded.

Should any of the checks listed above prove unsatisfactory, the ladder should NOT be used.

Repair and maintenance

- Keep the product clean and free from foreign materials since these materials can destroy hinges and their functioning.
- Oil the hinging mechanism regularly.

- Repairs and maintenance of the product must be performed by a professional and in accordance with the manufacturer's instructions. NOTE: A professional is someone who has the knowledge of performing repairs or maintenance work, by having attended a manufacturer's training session, for instance.
- For repair and replacement of parts such as feet, for example, it may be necessary to contact the manufacturer or dealer.

Transport and storage

- Improper handling of the product during transport and storage can lead to damage.
- Close the product up after use, for storage, and transport.
- Secure and fasten down the product during transport (e.g. on roof carriers or in the car) to prevent damage.
- When not in use, always store the product clean and dry at room temperature.

- Do not store anything on the product.
- Store the product away from areas in which its condition might rapidly deteriorate (e.g. exposed to humidity, high temperatures, bad weather).
- Store the product in a position that helps it to stay upright (e.g. hanging on a ladder holder or lying on an even, clean surface).
- Store the product so that it cannot be tripped over or be in someone's way.

Cleaning

Only clean the product with a damp cloth and wipe dry afterwards.

IMPORTANT! Never clean the product with harsh cleaning agents.

Disposal



Dispose of the product and packaging materials in accordance with current local regulations. Store the packaging materials (foil bags, for example) out of the reach of children.

For further information about disposal of the product no longer needed, contact your local council. Dispose of the product and the packaging in an environmentally friendly manner.



The Recycling Code distinguishes different materials to be returned for recycling. The Code consists of the recycling symbol for the recycling process and a number that identifies the material.

Notes on the guarantee and service handling

The product was produced with great care and under continuous quality control. DELTA-SPORT HANDELS-KONTOR GmbH gives private end customers a three-year guarantee on this product from the date of purchase (guarantee period) in accordance with the following provisions. The guarantee is only valid for material and manufacturing defects.

The guarantee does not cover parts subject to normal wear and tear that are thus considered wear parts (e.g. batteries) or fragile parts such as switches, rechargeable batteries, or parts made of glass. Claims under this guarantee are excluded if the product has been used incorrectly, improperly, or contrary to the intended purpose, or if the provisions in the instructions for use were not observed, unless the end customer proves that a material or manufacturing defect exists that was not caused by one of the aforementioned circumstances. Claims under the guarantee can only be made within the guarantee period by presenting the original sales receipt. Please therefore keep the original sales receipt. The guarantee period is not extended by any repairs carried out under the guarantee, under statutory guarantees, or as a gesture of goodwill. This also applies to replaced and repaired parts.

If you wish to make a claim please first contact the service hotline mentioned below or contact us by e-mail. If there is a guarantee case, then the product will be repaired or replaced free of charge to you or the purchase price will be refunded, depending on our choice.

Your legal rights, in particular guarantee claims against the respective seller, are not limited by this guarantee.

Guarantee handling

To ensure rapid processing of your case please follow the following instructions:

- For all inquiries keep the sales receipt and product number (e.g. IAN 123456_7890) handy as proof of purchase.
- You will find the product number on the product label, on an engraving on the product, on the title page of your instructions (bottom left), or on the sticker on the back or bottom of the product.

- Should any functional problem or other defects occur, first contact the service department named below by telephone or use our contact form, which you will find at parkside-diy.com under service categories.
- Once the product is determined to be defective, you can then attach the proof of purchase (sales receipt) and state the nature of the defect and when it occurred and send it, postage free for you, to the address of the service department of which you have been notified.



- At parkside-diy.com you can find and download these and many other manuals. With this QR code you can directly access parkside-diy.com.

Select your country and use the search template to look for the operating instructions. By entering the product number (e.g. IAN 123456_7890) you access the operating instructions for your product.

IAN: 484706_2501

Service contact

- Ⓜ Customer Service
United Kingdom
Telephone: 08000518970
Contact form at
parkside-diy.com
Location: Germany
- Ⓜ Customer Service Ireland
Telephone: 1800851251
- Ⓜ Customer Service
Northern Ireland
Telephone: 08081013435
Contact form at
parkside-diy.com
Location: Germany

Félicitations !

Vous venez d'acquérir un article de grande qualité. Avant la première utilisation, familiarisez-vous avec l'article.



Pour cela, veuillez lire attentivement la notice d'utilisation suivante.

Utilisez l'article uniquement comme indiqué et pour les domaines d'utilisation mentionnés. Conservez bien cette notice d'utilisation. Si vous cédez l'article à un tiers, veuillez à lui remettre l'ensemble de la documentation.

Contenu de la livraison/liste des composants (fig. A)

- 1 échelle (1) incluant
 - 1 plateforme (1a)
 - 2 échelon (1b)
 - 4 pied (1c)
 - 1 montant (1d)
 - 1 pied stabilisateur (1e)
- 1 notice d'utilisation

Données techniques

Poids : env. 3,6 kg

Charge maximale admise : 150 kg

EN 131

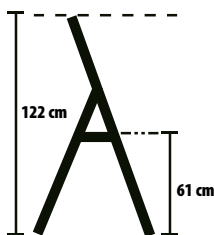

Date de fabrication (mois/année) : 08/2025

Utilisation conforme

Cet article est conçu comme une échelle à utiliser à l'intérieur et à l'extérieur pour un usage privé et pouvant supporter jusqu'à une charge maximale de 150 kg.

L'article peut être utilisé comme support pour des activités de courte durée.

Symboles utilisés/ consignes de sécurité pour éviter les causes d'accidents



Avertissement,
chute de l'échelle



Lire les instructions

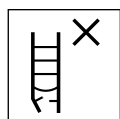

Vérifier l'état de
l'échelle avant la
première utilisation.

Avant chaque utilisation,
contrôler visuellement
l'échelle pour vérifier qu'elle
n'est pas endommagée et
qu'elle peut être utilisée en
toute sécurité. Ne pas utiliser
d'échelle endommagée.



Charge maximale
admise



Ne pas utiliser
l'échelle sur une
surface non nivelée
ou instable.



Éviter de se pencher
sur le côté.

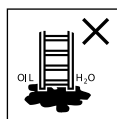

Ne pas installer
l'échelle sur un sol
qui présente des
impuretés.



Nombre maximal
d'utilisateurs



Ne pas monter ou
descendre de
l'échelle en regar-
dant ailleurs.



Bien se tenir à
l'échelle en montant
et en descendant.

Se tenir à l'échelle lors des
travaux ou prendre d'autres
mesures de sécurité si cela
n'est pas possible.



Éviter les travaux
générant un poids
qui ferait pencher
l'échelle sur le côté, p. ex. si
des matériaux solides sont
percés de manière latérale.



Lors de l'utilisation
d'une échelle, ne
pas porter d'équipe-
ment lourd ou encombrant.

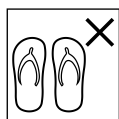

Ne pas monter sur l'échelle avec des chaussures non adaptées.



Ne pas utiliser l'échelle en cas d'incapacité physique. Certaines conditions de santé, la prise de médicaments ou l'abus d'alcool ou de drogues peuvent entraîner un risque pour la sécurité lors de l'utilisation de l'échelle.



Avertissement, danger électrique.

Identifier tous les risques liés aux équipements électriques dans la zone de travail,

p. ex. les lignes aériennes à haute tension ou d'autres équipements électriques exposés, et ne pas utiliser l'échelle en cas de risques liés au courant électrique.



Ne pas utiliser l'échelle comme un pont.

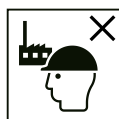

Échelle pour usage non professionnel



Ne pas descendre latéralement de l'échelle double sur une autre surface.



Ouvrir complètement l'échelle avant de l'utiliser.

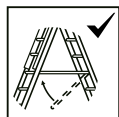

N'utiliser l'échelle qu'avec la barre d'écartement correctement bloquée.



Les échelles doubles ne doivent pas être utilisées comme des échelles simples, à moins qu'elles ne soient conçues à cet effet.



Les surfaces horizontales qui ressemblent à la plateforme d'une échelle double, mais qui ne sont pas conçues pour cela (p. ex., une tablette d'appoint en plastique), doivent être clairement différenciées sur leur surface (si la forme de la structure l'exige).

- Ne pas rester trop longtemps sur l'échelle et faire régulièrement des pauses (ne pas sous-estimer le risque de fatigue).
- Lors du transport de l'échelle, éviter de l'endommager, p. ex. en l'arrimant, et s'assurer qu'elle est fixée/placée de manière adéquate.
- S'assurer que l'échelle est adaptée à son utilisation.
- Ne pas utiliser une échelle souillée, p. ex. par de la peinture humide, de la saleté, de l'huile ou de la neige.
- Ne pas utiliser l'échelle à l'extérieur dans des conditions météorologiques défavorables, p. ex. en cas de vent fort.
- Dans le cadre d'une utilisation professionnelle, une évaluation des risques doit être effectuée en tenant compte de la législation du pays d'utilisation.
- Lorsque l'échelle est installée, faites attention au risque de collision, p. ex. avec des piétons, des véhicules ou des portes.

Dans la mesure du possible, verrouiller les portes (sauf issues de secours) et les fenêtres présentes dans la zone de travail.

- Ne pas apporter de modifications à la structure de l'échelle.
- Ne pas déplacer l'échelle si quelqu'un se trouve dessus.
- En cas d'utilisation à l'extérieur, tenir compte du vent.
- Si des travaux sous tension électrique ne peuvent être évités, utiliser des échelles dont le matériau est isolant.

Danger de mort !

- Ne laissez jamais des enfants manipuler le matériau d'emballage sans surveillance. Danger d'étouffement.

Danger de blessure pour les enfants !

- Les enfants ne doivent pas jouer avec l'article. Communiquez bien aux enfants que cet article n'est pas un jouet.

- Gardez en mémoire que les enfants disposent d'une tendance naturelle au jeu et à l'expérimentation. Empêchez les situations et les comportements qui ne sont pas prévus pour l'article.
- L'article n'est pas un appareil d'escalade ni de jeu ! Veillez à ce que personne, en particulier les enfants, ne se hisse sur l'article.
- L'article doit être rangé hors de portée des enfants lorsqu'il n'est pas utilisé.
- Le nettoyage et l'entretien relevant de l'utilisateur ne doivent pas être réalisés par des enfants.

Utilisation

- Retirez le matériel d'emballage.

Risque de pincement.

Attention à vos doigts lorsque vous déployez et repliez l'article.

Déplier l'échelle (fig. B)

1. Tirez le pied stabilisateur (1e) aussi loin que possible du montant (1d).

2. Sécurisez l'échelle (1) en enfonçant la plateforme (1a) dans la barre du pied stabilisateur.

Replier l'échelle (fig. C)

1. Inclinez légèrement l'échelle (1) en direction du montant (1d).
2. Tirez la plateforme (1a) vers le haut et poussez le pied stabilisateur (1e) vers le montant jusqu'à ce que ces derniers se touchent.

Liste des pièces à vérifier

Veillez procéder à des vérifications régulières en tenant compte des éléments suivants :

- Vérifier que les montants (barres portantes de la structure) ne sont pas déformés, courbés, tordus, cabossés, fissurés, corrodés ni moisis.
- Vérifier que les montants autour des points de fixation des autres pièces sont en bon état.

- Vérifier qu'il ne manque aucune fixation (telles que rivets, vis, boulons) et que ces dernières ne sont pas desserrées ni corrodées.
- Vérifier qu'il ne manque aucun échelon/marche, et que ces éléments ne sont pas desserrés, fortement usés, corrodés ni endommagés.
- Vérifier que les charnières entre l'avant et l'arrière ne sont pas endommagées, desserrées ni corrodées.
- Vérifier que le verrouillage reste en position horizontale, qu'il ne manque aucune glissière arrière ou raidisseur d'angle, que ces derniers ne sont pas tordus, desserrés, corrodés ni endommagés.
- Vérifier qu'il ne manque aucun pied/capuchon antidérapant et qu'ils ne sont pas desserrés, fortement usés, corrodés ni endommagés.
- Vérifier que l'ensemble de l'échelle est exempt d'impuretés (p. ex. saleté, peinture, huile ou graisse).

- Vérifier qu'il ne manque aucune pièce ou fixation de la plateforme et que la plateforme n'est pas endommagée ni corrodée.

Si lors de la vérification, l'un des critères énoncés ci-dessus n'est pas rempli de manière satisfaisante, l'échelle ne doit PAS être utilisée.

Réparation et entretien

- Gardez l'article propre et exempt de matériaux étrangers, car ces matériaux peuvent détériorer les charnières et nuire au fonctionnement.
 - Huilez régulièrement le mécanisme des charnières.
 - Les réparations et l'entretien de l'article doivent être effectués par une personne compétente et conformément aux instructions du fabricant.
- REMARQUE : On entend par « personne compétente » une personne qui dispose des connaissances nécessaires pour effectuer

- des réparations ou des travaux d'entretien, laquelle aurait, p. ex., participé à une formation donnée par le fabricant.
- En cas de réparation ou de remplacement de pièces, comme p. ex. les pieds, il peut être nécessaire de contacter le fabricant ou le revendeur.

Transport et stockage

- Une manipulation inappropriée de l'article lors du transport et du stockage peut entraîner des dommages.
- Repliez l'article après utilisation ainsi que pour le stockage et le transport.
- Sécurisez et immobilisez l'article pendant le transport (p. ex. sur une galerie de toit ou dans une voiture) afin d'éviter tout dommage.
- Lorsque vous n'utilisez pas l'article, rangez-le toujours dans un endroit sec et propre à une température ambiante.
- Ne stockez rien sur l'article.

- Ne stockez pas l'article dans des endroits où son état pourrait se détériorer rapidement (p. ex. humidité, températures élevées, exposition aux intempéries).
- Stockez l'article dans une position qui contribue à le maintenir droit (p. ex., suspendu à un support d'échelle ou déposé sur une surface plane et propre).
- Stockez l'article de telle manière que personne ne puisse trébucher dessus et qu'il ne représente un obstacle pour personne.

Nettoyage

Nettoyez l'article uniquement avec un chiffon de nettoyage humide, puis l'essuyez. **IMPORTANT !** Ne jamais laver avec des produits de nettoyage agressifs.

Mise au rebut



Éliminez le produit et les matériaux d'emballage conformément aux réglementations locales actuelles en vigueur.

Conservez les matériaux d'emballage (comme les sachets en plastique) hors de portée des enfants. Vous obtiendrez plus d'informations relatives à l'élimination du produit usagé auprès de votre commune ou de votre municipalité. Éliminez le produit et l'emballage dans le respect de l'environnement.



Le code de recyclage est utilisé pour identifier les différents matériaux à retourner dans le cycle de recyclage. Ce code se compose du symbole de recyclage, représentant le cycle de recyclage ainsi que d'un numéro identifiant le matériau.

Indications concernant la garantie et le service après-vente

L'article a été produit avec grand soin et sous un contrôle constant.

DELTA-SPORT HANDELS-KONTOR GmbH accorde au client final privé une garantie de trois ans sur cet article à compter de la date d'achat

(période de garantie) conformément aux dispositions suivantes. La garantie ne vaut que pour les défauts de matériaux et de fabrication. La garantie ne couvre pas les pièces soumises à une usure normale, lesquelles doivent donc être considérées comme des pièces d'usure (comme par ex. les piles), de même qu'elle ne couvre pas les pièces fragiles, telles que les interrupteurs, les batteries ou les pièces fabriquées en verre. Les réclamations au titre de cette garantie sont exclues si l'article a été utilisé de manière abusive ou inappropriée, hors du cadre de son usage ou du champ d'application prévu ou si les instructions de la notice d'utilisation n'ont pas été respectées, à moins que le client final ne prouve que l'article présentait un défaut de matériau ou de fabrication n'étant pas dû à l'une des conditions mentionnées ci-dessus.

Les réclamations au titre de la garantie ne peuvent être adressées pendant la période de garantie qu'en présentant le ticket de caisse original. Veuillez pour cela conserver le ticket de caisse original. Ceci s'applique également aux pièces remplacées et réparées.

Si vous avez des plaintes à formuler, veuillez d'abord contacter le service d'assistance téléphonique ci-dessous ou nous contacter par courrier électronique.

Si le cas est couvert par la garantie, nous nous engageons - à notre appréciation - à réparer ou à remplacer l'article gratuitement pour vous ou à vous rembourser le prix d'achat. Aucun autre droit ne découle de la garantie.

Vos droits légaux, en particulier les droits de garantie contre le vendeur concerné, ne sont pas limités par cette garantie.

Traitement de la garantie

Afin que nous puissions vous garantir un traitement rapide de votre demande, veuillez suivre les instructions suivantes :

- Pour toute demande, veuillez avoir le ticket de caisse et le numéro d'article (p. ex. IAN 123456_7890) à portée de main en tant que justificatif d'achat.
- Vous trouverez le numéro d'article sur la fiche signalétique de l'article, sur une inscription gravée sur l'article, sur la page de titre de votre notice explicative (en bas à gauche) ou sur l'autocollant au dos ou en dessous de l'article.
- En cas d'erreurs de fonctionnement ou d'autres défauts, contactez d'abord le service après-vente indiqué ci-dessous par téléphone ou utilisez notre formulaire de contact que vous trouverez sur le site parksidediy.com dans la catégorie Service.

- Vous pourrez ensuite envoyer votre article jugé défectueux à l'adresse de service qui vous a été communiquée, sans frais de port, en y joignant le justificatif d'achat (ticket de caisse) et en indiquant en quoi consiste le défaut et quand il est survenu.



Sur parkside-diy.com, vous pouvez consulter et télécharger la présente notice

ainsi que de nombreuses autres. Ce code QR vous permet d'accéder directement à parkside-diy.com. Sélectionnez votre pays et utilisez le champ de recherche pour trouver des notices d'utilisation. En saisissant le numéro d'article (p. ex. IAN 123456_7890), vous accéderez à la notice d'utilisation de votre article.

IAN : 484706_2501

Contact service

- Ⓡ Service après-vente
Belgique
Téléphone : 080012614
Formulaire de contact sur
parkside-diy.com
Siège : Allemagne

Gefeliciteerd!

Met uw aankoop hebt u voor een hoogwaardig artikel gekozen. Zorg ervoor dat u voor het eerste gebruik met het artikel vertrouwd raakt.



Lees hiervoor de volgende gebruiksaanwijzing zorgvuldig door.

Gebruik het artikel alleen zoals omschreven en voor het aangegeven doel. Bewaar deze gebruiksaanwijzing goed. Geef alle documenten mee als u het artikel aan iemand anders geeft.

In het leveringspakket inbegrepen/overzicht van de onderdelen (afb. A)

- 1 x ladder (1) incl.
 - 1 x platform (1a)
 - 2 x laddertrede (1b)
 - 4 x laddervoet (1c)
 - 1 x klimpoot (1d)
 - 1 x steunpoot (1e)
- 1 x gebruiksaanwijzing

Technische gegevens

Gewicht: ca. 3,6 kg
Hoogst mogelijk
laadvermogen: 150 kg
EN 131

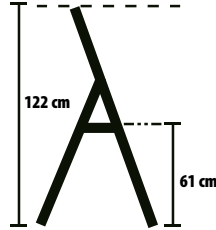

 Productiedatum
(maand/jaar): 08/2025

Voorgeschreven gebruik

Dit artikel dient als klimhulpmiddel voor privégebruik binnen en buiten en is tot max. 150 kg belastbaar. Het artikel kan als standplaats bij kortstondige werkzaamheden gebruikt worden.

Gebruikte symbolen/ veiligheidsinstructies ter voorkoming van oorzaken van onge- vallen



Waarschuwing, val
van de ladder



Handleiding in acht
nemen

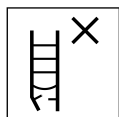

Ladder na levering
controleren. Telkens
vóór gebruik visuele
controle van de ladder op
beschadiging en veilig ge-
bruik. Geen beschadigde
ladder gebruiken.



Hoogst mogelijk
laadvermogen



De ladder niet op
een oneffen of
losse ondergrond
gebruiken.



Zijwaarts leunen uit
de ladder vermijden.

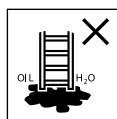

De ladder niet op een
verontreinigde on-
dergrond opstellen.



Hoogst mogelijk
aantal gebruikers



Niet met afgewend
gezicht op de ladder
stappen of ervan
afstappen.



Bij het op- en afstap-
pen de ladder goed
vasthouden. Bij
werkzaamheden op de ladder
deze vasthouden of andere
veiligheidsmaatregelen treffen
als dit niet mogelijk is.



Vermijd werkzaam-
heden die een zijde-
lingse belasting op
ladders veroorzaken, bv.
zijdelings boren door vaste
materialen.



Bij gebruik van een
ladder geen uitrus-
ting dragen die
zwaar of onpraktisch is.

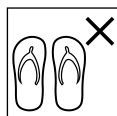

De ladder niet met
ongeschikte schoe-
nen beklimmen.



De ladder in geval van lichamelijke beperkingen niet gebruiken. Bepaalde gezondheidstoestanden, inname van medicamenten, misbruik van alcohol of drugs kunnen bij het gebruik van de ladder tot een gevaar voor de veiligheid leiden.



Waarschuwing, elektrisch gevaar.

Identificeer alle risico's van elektrische apparatuur in de werkruimte, bv. bovengrondse

hoogspanningsleidingen of andere blootgestelde elektrische apparatuur en gebruik de ladder niet als er risico's door elektrische stroom bestaan.



Ladder niet als overbrugging gebruiken.

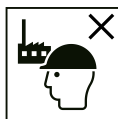

Ladder voor niet-professioneel gebruik



Niet zijwaarts van de trapladder op een ander oppervlak stappen.



Ladder vóór gebruik volledig openen.

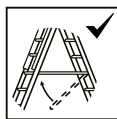

De ladder alleen met ingelegde spreidbeveiliging gebruiken.



Trapladders mogen niet als aanleunladders gebruikt worden, tenzij ze daarvoor voorzien zijn.



Horizontale oppervlakken die op het platform van een trapladder lijken maar niet daarvoor voorzien zijn (bv. werkplank van kunststof), moeten duidelijk op het oppervlak gemarkeerd zijn (indien vanuit constructief oogpunt noodzakelijk).

- Niet te lang zonder regelmatige onderbrekingen op de ladder blijven (vermoeidheid is een risico).

- Tijdens het transport van de ladder beschadigingen verhinderen, bv. door vast-sjorren, en vrijwaren dat ze op gepaste wijze bevestigd/aangebracht is.
- Vergewis u ervan dat de ladder voor het betreffende gebruik geschikt is.
- Een verontreinigde ladder, bv. door natte verf, vuil, olie of sneeuw, niet gebruiken.
- De ladder niet in de open lucht in ongunstige weersomstandigheden, bv. felle wind, gebruiken.
- In het kader van professioneel moet een risicobeoordeling uitgevoerd worden die rekening houdt met de rechtsvoorschriften in het land van gebruik.
- Wanneer de ladder in positie gebracht wordt, dient er gelet te worden op het risico op een botsing, bv. met voetgangers, voertuigen of deuren. Indien mogelijk, deuren (nooduitgangen echter niet) en ramen in de werkruimte vergrendelen.

- De constructie van de ladder niet wijzigen.
- Terwijl men op de ladder staat, mag men deze niet bewegen.
- Bij gebruik in de open lucht op wind letten.
- Voor onvermijdelijke werkzaamheden onder elektrische spanning niet-geleidende ladders gebruiken.

Levensgevaar!

- Laat kinderen nooit zonder toezicht met het verpakkingsmateriaal. Er bestaat verstikkingsgevaar.

Gevaar voor blessures voor kinderen!

- Kinderen mogen niet met het artikel spelen. Wijs kinderen er in het bijzonder op dat het artikel geen speelgoed is.
- Neem de natuurlijke spelen en experimenteerdrang van kinderen in acht. Verhinder situaties en gedragingen die niet voor het artikel voorzien zijn.

- Het artikel is geen klim- of speeltoestel! Vergewis u ervan dat personen, in het bijzonder kinderen, zich niet aan het artikel optrekken.
- Het artikel moet bij niet-gebruik buiten het bereik van kinderen opgeborgen worden.
- Reiniging en gebruikersonderhoud mogen niet door kinderen uitgevoerd worden.

Gebruik

- Verwijder het verpakkingsmateriaal.

Pletgevaar. Let bij het openen inklappen van het artikel op uw vingers.

Ladder openklappen (afb. B)

1. Trek de steunpoot (1e) zo ver mogelijk weg van de klimpoot (1d).
2. Beveilig de ladder (1) doordat u het platform (1a) in de stang van de steunpoot duwt.

Ladder inklappen (afb. C)

1. Kantel de ladder (1) een beetje in de richting van de klimpoot (1d).
2. Trek het platform (1a) omhoog en duw de steunpoot (1e) in de richting van de klimpoot tot deze elkaar raken.

Inspectie en voorbereiding

- Controleer draagbaar klimmaterieel na ontvangst en voor ieder gebruik.
- Controleer vóór ieder gebruik alle onderdelen van draagbaar klimmaterieel op hun toestand en werking.
- Gebruik nooit beschadigd of gebroken draagbaar klimmaterieel.
- Breng geen tijdelijke reparaties aan aan draagbaar klimmaterieel.
Laat reparaties van draagbaar klimmaterieel over aan een terzake deskundige.
- Houd draagbaar klimmaterieel zoveel mogelijk vrij van ongerechtigheden, zoals natte verf, modder, sneeuw en olie.

Toepassing en plaatsing

- Gebruik draagbaar klimmaterieel uitsluitend voor het doel waarvoor het is vervaardigd. Maak geen oneigenlijk gebruik van draagbaar klimmaterieel.
- Stel draagbaar klimmaterieel zorgvuldig op. Ga met overleg te werk. Plaats draagbaar klimmaterieel niet ondersteboven, achterstevoren of tegen ronde of smalle zuilen e.d.
- Plaats draagbaar klimmaterieel nooit op tafels, kisten, kratten of een ander onstabiel stavlak.
- Plaats draagbaar klimmaterieel niet op een helling of op een zachte, oneffen of gladde ondergrond.
- Neem extra voorzorgen wanneer draagbaar klimmaterieel voor een deuropening, in een passage e.d. moet worden opgesteld.

- Pas op! Metalen draagbaar klimmaterieel is geleidend voor elektriciteit. Plaats metalen draagbaar klimmaterieel op minimaal 2 meter van niet-geïsoleerde, onder spanning staande elektrische delen.
- Gebruik bij harde wind - windkracht 6 - buitenshuis geen draagbaar klimmaterieel.
- Laat opgesteld draagbaar klimmaterieel nooit onbeheerd achter. Denk aan kinderen.

Beklimming en gebruik

- Beklim draagbaar klimmaterieel altijd met het gezicht er naar toe.
- Beklim draagbaar klimmaterieel alleen, wanneer u minimaal één hand vrij hebt om het vast te houden.
- Draag bij het gebruik van draagbaar klimmaterieel geen slippers, schoenen met hoge hak of klompschoenen.

- Draag bij het gebruik van draagbaar klimmaterieel geen schoeisel met gladde of vervuilde zolen.
- Zorg dat u bij het verrichten van werkzaamheden altijd met twee voeten op het draagbaar klimmaterieel staat.
- Ga nooit met één voet op draagbaar klimmaterieel en met de andere voet op bijvoorbeeld een raamkozijn staan.
- Leun niet te ver opzij. Verplaats draagbaar klimmaterieel wat vaker.
- Verplaats draagbaar klimmaterieel niet wanneer u erop staat.

Onderhoud en opslag

- Onderhoud draagbaar klimmaterieel volgens de voorschriften.
- Inspecteer draagbaar klimmaterieel geregeld op gebreken, zoals vervorming en slijtage.

- Laat iedere beschadiging aan draagbaar klimmaterieel zo spoedig mogelijk repareren door een terzake deskundige.
- Houd draagbaar klimmaterieel schoon en vrij van ongerechtigheden.
- Vernietig gebroken, versleten of onherstelbaar beschadigd draagbaar klimmaterieel.
- Berg draagbaar klimmaterieel zodanig op, dat doorhangen wordt voorkomen.

Lijst met de te controleren onderdelen

Bij regelmatige controles moet er met het volgende rekening gehouden worden:

- controleren dat de poten (rechtopstaande onderdelen) niet krom, gebogen, verdraaid, gedeukt, gescheurd, verroest of rot geworden zijn;
- controleren dat de poten rond de fixatiepunten voor andere onderdelen zich in een goede staat bevinden;

- controleren dat bevestigingen (zoals bv. klinknagels, schroeven, bouten) niet ontbreken en niet los of verroest zijn;
- controleren dat sporten/treden niet ontbreken en niet los, in ruime mate versleten, verroest of beschadigd zijn;
- controleren dat scharnieren tussen voor- en achterzijde niet beschadigd, los of verroest zijn;
- controleren dat de vergrendeling in de horizontale stand blijft, achterste rails en hoekplaten niet ontbreken en niet kromgebogen, los, verroest of beschadigd zijn;
- controleren dat laddervoeten/voetdoppen niet ontbreken en niet los, in ruime mate versleten, verroest of beschadigd zijn;
- controleren dat de complete ladder vrij is van verontreiniging (bv. vuil, verf, olie of vet);

- controleren dat er geen onderdelen of bevestigingen van het platform ontbreken en dat het platform niet beschadigd of verroest is.
- Levert één van de bovenstaande controles geen bevredigend resultaat op, dan mag de ladder NIET gebruikt worden.

Reparatie en onderhoud

- Houd het artikel schoon en vrij van vreemde materialen, omdat deze de scharnieren kunnen vernielen en vanuit functioneel oogpunt nadelig kunnen beïnvloeden.
- Smeer het scharniermechanisme regelmatig met olie.
- Reparaties en onderhoudswerkzaamheden aan het artikel moeten door een vakkundig persoon en volgens de aanwijzingen van de fabrikant uitgevoerd worden. **OPMERKING:** Een vakkundig persoon is iemand die over kennis beschikt, bv. door deelname aan een door de fabrikant geboden opleiding, om reparaties of onderhoudswerkzaamheden uit te voeren.

- Bij reparatie en vervanging van onderdelen, bv. de voeten, dient indien nodig de fabrikant of dealer gecontacteerd te worden.

Transport en opslag

- Onvakkundige omgang met het artikel bij transport en opslag kan tot beschadigingen leiden.
- Klap het artikel na gebruik en ook voor de opslag en het transport in.
- Beveilig en bevestig het artikel tijdens het transport (bv. op dakdragers of in de auto) om beschadigingen te vermijden.
- Bewaar het artikel wanneer u dit niet gebruikt altijd droog en schoon op kamertemperatuur.
- Leg niets op het artikel.
- Bewaar het artikel niet in ruimtes waar de staat ervan snel zou kunnen verslechteren (bv. blootgesteld aan vochtigheid, hoge temperaturen, weersinvloeden).

- Berg het artikel op in een positie waarbij het recht blijft (bv. aan een ladderhouder opgehangen of op een vlak, schoon oppervlak neergelegd).
- Berg het artikel zodanig op, dat het geen struikelgevaar kan veroorzaken en geen hindernis kan vormen.

Reiniging

Reinig het artikel alleen met een vochtige schoonmaakdoek en droog het vervolgens af.

BELANGRIJK! Reinig nooit met agressieve reinigingsmiddelen.

Afvalverwerking



Voer het artikel en de verpakkingsmaterialen af in overeenstemming met de actuele lokale voorschriften. Berg verpakkingsmaterialen (zoals bv. foliezakjes) op buiten het bereik van kinderen. Bijkomende informatie over de afvoer van het onbruikbaar geworden artikel krijgt u bij uw gemeente- of stadsbestuur.

Voer het artikel en de verpakking milieuvriendelijk af.



De recyclingcode dient om verschillende materialen voor recyclingdoeleinden te kenmerken. De code bestaat uit een recyclingsymbool voor de recyclingcyclus en een nummer dat het materiaal kenmerkt.

Opmerkingen over garantie en serviceafhandeling

Het artikel werd met de grootste zorgvuldigheid en onder permanent toezicht geproduceerd. De firma DELTA-SPORT HANDELSKONTOR GmbH verleent particuliere eindklanten op dit artikel drie jaar garantie, te rekenen vanaf de datum van aankoop (garantietermijn) en dit op grond van de volgende bepalingen. De garantie geldt alleen voor materiaal- en verwerkingsfouten.

De garantie is niet van toepassing op onderdelen die aan een normale slijtage onderhevig zijn en daarom als niet-slijtvaste onderdelen te beschouwen zijn (bv. batterijen) en evenmin op breekbare onderdelen, bv. schakelaars, accu's of onderdelen die van glas gemaakt zijn.

Uit de garantie voortvloeiende claims zijn uitgesloten als het artikel onvakkundig, verkeerd of niet in het kader van de voorziene bepaling of in het kader van het voorziene gebruiksdoeleinde gebruikt werd of indien richtlijnen in de gebruiksaanwijzing niet in acht genomen werden, tenzij de eindklant aantoonbaar dat er sprake is van een materiaal- of verwerkingsfout die niet op één van de hoger vermelde omstandigheden gebaseerd is. Uit de garantie voortvloeiende claims kunnen alleen tijdens de garantietermijn op vertoon van de originele kassabon ingediend worden. Gelieve daarom de originele kassabon te bewaren.

De garantieperiode wordt door eventuele reparaties op grond van de garantie, wettelijke waarborg of coullance niet verlengd. Dit geldt ook voor vervangen en gerepareerde onderdelen. Gelieve u bij klachten in eerste instantie tot de hieronder vermelde servicehotline te richten of met ons per e-mail contact op te nemen. Is er sprake van een garantiegeval, dan wordt het artikel door ons – naar onze keuze – voor u gratis gerepareerd, wordt het vervangen of wordt de aankoopssom terugbetaald. Verdere rechten op grond van de garantie bestaan niet. Uw wettelijke rechten, in het bijzonder rechten op garantie tegenover de betreffende verkoper, worden door deze garantie niet beperkt.

Afwikkeling in een garantiegeval

Gelieve, om een snelle behandeling van uw verzoek te garanderen, aan de volgende aanwijzingen gevolg te geven:

- Gelieve voor alle aanvragen de kassabon en het artikelnummer (bv. IAN 123456_7890) als bewijs van de aankoop klaar te houden.
- Gelieve het artikelnummer op het typeplaatje aan het artikel, aan een gravure aan het artikel, op de voorpagina van uw handleiding (onderaan links) of op het etiket aan de achter- of onderzijde van het artikel terug te vinden.
- Als er zich functionele fouten of andere gebreken voordoen, contacteert u in eerste instantie de hierna vernoemde serviceafdeling telefonisch of maakt u gebruik van ons contactformulier dat u op parkside-diy.com in de categorie “Service” vindt.

- Een als defect geregistreerd artikel kunt u dan mits toevoeging van het bewijs van aankoop (kassabon) en met de vermelding, waaruit het gebrek bestaat en wanneer het zich voorgedaan heeft, voor u portovrij aan het u meegedeelde serviceadres zenden.



Op parkside-diy.com kunt u dit en nog veel andere handboeken inkijken en

downloaden. Met deze QR-code geraakt u direct op parkside-diy.com. Selecteer uw land en zoek via het zoekvenster naar de bedieningshandleidingen. Door het artikelnummer (bv. IAN 123456_7890) in te voeren, geraakt u tot de bedieningshandleiding voor uw artikel.

IAN: 484706_2501

Servicecontact

- Ⓝ NL Klantenservice Nederland
Telefoon: 08000229556
Contactformulier op parkside-diy.com
Maatschappelijke zetel:
Duitsland
- Ⓝ BE Klantenservice België
Telefoon: 080012614
Contactformulier op parkside-diy.com
Maatschappelijke zetel:
Duitsland

Herzlichen Glückwunsch!
Mit Ihrem Kauf haben Sie sich für einen hochwertigen Artikel entschieden. Machen Sie sich vor der ersten Verwendung mit dem Artikel vertraut.



Lesen Sie hierzu aufmerksam die nachfolgende Gebrauchsanweisung.

Benutzen Sie den Artikel nur wie beschrieben und für die angegebenen Einsatzbereiche. Bewahren Sie diese Gebrauchsanweisung gut auf. Händigen Sie alle Unterlagen bei Weitergabe des Artikels an Dritte ebenfalls mit aus.

Lieferumfang/ Teileübersicht (Abb. A)

- 1 x Leiter (1) inkl.
 - 1 x Plattform (1a)
 - 2 x Leiterstufe (1b)
 - 4 x Leiterfuß (1c)
 - 1 x Steigschenkel (1d)
 - 1 x Stützschenkel (1e)
- 1 x Gebrauchsanweisung

Technische Daten

Gewicht: ca. 3,6 kg
höchstmögliche Nutzlast:
150 kg

EN 131

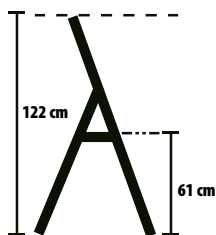

Herstellungsdatum
(Monat/Jahr): 08/2025

Bestimmungsgemäße Verwendung

Dieser Artikel ist als Aufsteigerhilfe im Innen- und Außenbereich für den privaten Gebrauch konstruiert und bis max. 150 kg belastbar. Der Artikel kann als Standplatz bei kurzzeitigen Tätigkeiten genutzt werden.

Verwendete Symbole/ Sicherheitshinweise zur Vermeidung von Unfallursachen



Warnung, Sturz
von der Leiter



Anleitung beachten

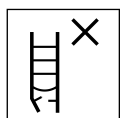

Leiter nach Liefere-
rung überprüfen.
Vor jeder Nutzung
Sichtprüfung der Leiter auf
Beschädigung und sichere
Benutzung. Keine beschä-
digte Leiter benutzen.



höchstmögliche
Nutzlast



Die Leiter nicht auf
einem unebenen
oder losen Unter-
grund benutzen.



Seitliches Hinaus-
lehnen vermeiden.

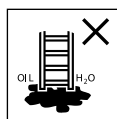

Die Leiter nicht auf
verunreinigtem
Untergrund aufstel-
len.



höchstmögliche
Anzahl der Benutzer



Die Leiter nicht mit
abgewendetem
Gesicht auf- oder
absteigen.



Beim Aufsteigen und
Absteigen an der
Leiter gut festhalten.

Bei Arbeiten auf der Leiter
festhalten oder andere Sicher-
heitsmaßnahmen ergreifen,
wenn dies nicht möglich ist.



Arbeiten, die eine
seitliche Belastung
bei Leitern bewirken,
z. B. seitliches Bohren durch
feste Werkstoffe, vermeiden.



Bei Benutzung einer
Leiter keine Ausrüs-
tung tragen, die
schwer oder unhandlich ist.

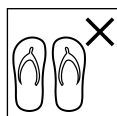

Die Leiter nicht mit
ungeeigneten Schu-
hen besteigen.



Die Leiter im Fall von körperlichen Einschränkungen nicht benutzen. Bestimmte gesundheitliche Gegebenheiten, Medikamenteneinnahme, Alkohol- oder Drogenmissbrauch können bei der Benutzung der Leiter zu einer Gefährdung der Sicherheit führen.



Warnung, elektrische Gefährdung.

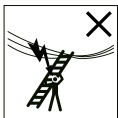

Alle durch elektrische Betriebsmittel im Arbeitsbereich gegebenen Risiken feststellen, z. B.

Hochspannungs-Freileitungen oder andere freiliegende elektrische Betriebsmittel, und die Leiter nicht verwenden, wenn Risiken durch elektrischen Strom bestehen.



Leiter nicht als Überbrückung benutzen.



Leiter für den nicht beruflichen Gebrauch

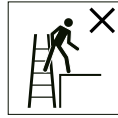

Nicht von der Stehleiter auf eine andere Oberfläche seitlich wegsteigen.



Leiter vor Benutzung vollständig öffnen.

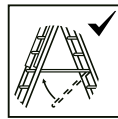

Die Leiter nur mit eingelegter Spreizsicherung verwenden.

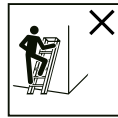

Stehleitern dürfen nicht als Anlegeleitern verwendet werden, es sei denn, sie sind dafür ausgelegt.



Horizontale Oberflächen, die der Plattformform einer Stehleiter ähneln, jedoch nicht dafür ausgelegt sind (z. B. Arbeitsablage aus Kunststoff), müssen deutlich auf der Oberfläche markiert sein (falls konstruktionsbedingt erforderlich).

- Nicht zu lange ohne regelmäßige Unterbrechungen auf der Leiter bleiben (Müdigkeit ist ein Risiko).

- Beim Transport der Leiter Schäden verhindern, z. B. durch Festzurren, und sicherstellen, dass sie auf angemessene Weise befestigt/angebracht ist.
- Sicherstellen, dass die Leiter für den jeweiligen Einsatz geeignet ist.
- Eine verunreinigte Leiter, z. B. durch nasse Farbe, Schmutz, Öl oder Schnee, nicht benutzen.
- Die Leiter nicht im Freien bei ungünstigen Wetterbedingungen, z. B. starkem Wind, benutzen.
- Im Rahmen eines beruflichen Gebrauchs muss eine Risikobewertung unter Berücksichtigung der Rechtsvorschriften im Land der Benutzung durchgeführt werden.
- Wenn die Leiter in Stellung gebracht wird, ist auf das Risiko einer Kollision zu achten, z. B. mit Fußgängern, Fahrzeugen oder Türen. Türen (jedoch nicht Notausgänge) und Fenster im Arbeitsbereich verriegeln, falls möglich.

- Die Konstruktion der Leiter nicht verändern.
- Während des Stehens auf der Leiter diese nicht bewegen.
- Bei Verwendung im Freien Wind beachten.
- Für unvermeidbare Arbeiten unter elektrischer Spannung nichtleitende Leitern benutzen.

Lebensgefahr!

- Lassen Sie Kinder niemals unbeaufsichtigt mit dem Verpackungsmaterial. Es besteht Erstickengefahr.

Verletzungsgefahr für Kinder!

- Kinder dürfen nicht mit dem Artikel spielen. Weisen Sie Kinder insbesondere darauf hin, dass der Artikel kein Spielzeug ist.
- Beachten Sie den natürlichen Spieltrieb und die Experimentierfreudigkeit von Kindern. Verhindern Sie Situationen und Verhaltensweisen, die nicht für den Artikel vorgesehen sind.

- Der Artikel ist kein Kletter- oder Spielgerät! Stellen Sie sicher, dass sich Personen, insbesondere Kinder, nicht an dem Artikel hochziehen.
- Der Artikel muss bei Nichtgebrauch unzugänglich für Kinder gelagert werden.
- Reinigung und Benutzer-Wartung dürfen nicht von Kindern durchgeführt werden.

Verwendung

- Entfernen Sie das Verpackungsmaterial.

Quetschgefahr. Achten Sie beim Auf- und Zusammenklappen des Artikels auf Ihre Finger.

Leiter aufklappen (Abb. B)

1. Ziehen Sie den Stützschenkel (1e) so weit wie möglich vom Steigschenkel (1d) weg.
2. Sichern Sie die Leiter (1), indem Sie die Plattform (1a) in die Stange des Stützschenkels drücken.

Leiter zusammenklappen (Abb. C)

1. Kippen Sie die Leiter (1) etwas in Richtung des Steigschenkels (1d).
2. Ziehen Sie die Plattform (1a) nach oben und drücken Sie den Stützschenkel (1e) in Richtung des Steigschenkels, bis sich beide berühren.

Liste der zu überprüfenden Teile

Bei regelmäßigen Überprüfungen muss Folgendes berücksichtigt werden:

- überprüfen, dass Schenkel (aufrechtstehende Teile) nicht verbogen, gekrümmt, verdreht, verbeult, gerissen, korrodiert oder verrottet sind;
- überprüfen, dass Schenkel um die Fixierpunkte für andere Teile in gutem Zustand sind;
- prüfen, dass Befestigungen (wie z. B. Niete, Schrauben, Bolzen) nicht fehlen und nicht lose oder korrodiert sind;

- überprüfen, dass Sprossen/ Stufen nicht fehlen und nicht lose, stark abgenutzt, korrodiert oder beschädigt sind;
- überprüfen, dass Gelenke zwischen Vorder- und Rückseite nicht beschädigt, lose oder korrodiert sind;
- überprüfen, dass die Verriegelung in horizontaler Stellung bleibt, hintere Schienen und Eckversteifungen nicht fehlen und nicht verbogen, lose, korrodiert oder beschädigt sind;
- überprüfen, dass Leiterfüße/Fußkappen nicht fehlen und nicht lose, stark abgenutzt, korrodiert oder beschädigt sind;
- überprüfen, dass die gesamte Leiter frei von Verunreinigung ist (z. B. Schmutz, Farbe, Öl oder Fett);
- überprüfen, dass keine Teile oder Befestigungen der Plattform fehlen und dass die Plattform nicht beschädigt oder korrodiert ist.

Ergibt eine der oben stehenden Überprüfungen kein zufriedenstellendes Ergebnis, sollte die Leiter NICHT benutzt werden.

Reparatur und Wartung

- Halten Sie den Artikel sauber und frei von fremden Materialien, da diese Materialien die Gelenke und die Funktion zerstören können.
- Ölen Sie regelmäßig den Gelenkmechanismus.
- Reparaturen und Wartungsarbeiten an dem Artikel müssen von einer sachkundigen Person und den Anleitungen des Herstellers entsprechend durchgeführt werden.

ANMERKUNG: Eine fachkundige Person ist jemand, der über Kenntnisse verfügt, um Reparaturen oder Wartungsarbeiten durchzuführen, z. B. durch Teilnahme an einer Schulung des Herstellers.

- Bei Reparatur und Austausch von Teilen, wie z. B. Füßen, ist falls erforderlich der Hersteller oder Händler zu kontaktieren.

Transport und Lagerung

- Unsachgemäßer Umgang mit dem Artikel bei Transport und Lagerung kann zu Beschädigungen führen.
- Klappen Sie den Artikel nach der Verwendung sowie zur Lagerung und zum Transport zusammen.
- Sichern und befestigen Sie den Artikel während des Transports (z. B. auf Dachträgern oder im Auto), um Beschädigungen zu vermeiden.
- Lagern Sie den Artikel bei Nichtbenutzung immer trocken und sauber bei Raumtemperatur.
- Lagern Sie nichts auf dem Artikel.
- Lagern Sie den Artikel fern von Bereichen, in denen sein Zustand sich schnell verschlechtern könnte (z. B. Feuchtigkeit, hohe Temperaturen, der Witterung ausgesetzt).
- Lagern Sie den Artikel in einer Stellung, welche dazu beiträgt, dass er gerade bleibt (z. B. an einer Leiterhalterung aufgehängt oder auf einer ebenen, sauberen Fläche abgelegt).
- Lagern Sie den Artikel so, dass er keine Stolpergefahr und kein Hindernis darstellen kann.

Reinigung

Nur mit einem feuchten Reinigungstuch reinigen und anschließend trockenwischen. **WICHTIG!** Nie mit scharfen Reinigungsmitteln reinigen.

Hinweise zur Entsorgung



Entsorgen Sie den Artikel und die Verpackungsmaterialien entsprechend den aktuellen örtlichen Vorschriften.

Bewahren Sie Verpackungsmaterialien (wie z. B. Folienbeutel) für Kinder unerreichbar auf. Weitere Informationen zur Entsorgung des ausgedienten Artikels erhalten Sie bei Ihrer Gemeinde- oder Stadtverwaltung. Entsorgen Sie den Artikel und die Verpackung umweltschonend.



Der Recycling-Code dient der Kennzeichnung verschiedener Materialien zur Rückführung in den Wiederverwertungskreislauf (Recycling). Der Code besteht aus einem Recyclingsymbol für den Verwertungskreislauf und einer Nummer, die das Material kennzeichnet.

Hinweise zur Garantie und Serviceabwicklung

Der Artikel wurde mit großer Sorgfalt und unter ständiger Kontrolle produziert. DELTA-SPORT HANDELSKONTOR GmbH räumt privaten Endkunden auf diesen Artikel drei Jahre Garantie

ab Kaufdatum (Garantiefrist) nach Maßgabe der folgenden Bestimmungen ein. Die Garantie gilt nur für Material- und Verarbeitungsfehler. Die Garantie erstreckt sich nicht auf Teile, die der normalen Abnutzung unterliegen und deshalb als Verschleißteile anzusehen sind (z. B. Batterien) sowie nicht auf zerbrechliche Teile wie Schalter oder Teile, die aus Glas gefertigt sind.

Ansprüche aus dieser Garantie sind ausgeschlossen, wenn der Artikel unsachgemäß oder missbräuchlich oder nicht im Rahmen der vorgesehenen Bestimmung oder des vorgesehenen Nutzungsumfangs verwendet wurde oder Vorgaben in der Anleitung/Anweisung nicht beachtet wurden, es sei denn, der Endkunde weist nach, dass ein Material- oder Verarbeitungsfehler vorliegt, der nicht auf einem der vorgenannten Umstände beruht. Ansprüche aus der Garantie können nur innerhalb der

Garantiefrist unter Vorlage des Originalkassenbelegs geltend gemacht werden. Bitte bewahren Sie deshalb den Originalkassenbeleg auf. Die Garantiefrist wird durch etwaige Reparaturen aufgrund der Garantie, gesetzlicher Gewährleistung oder Kulanz nicht verlängert. Dies gilt auch für ersetzte und reparierte Teile.

Bitte wenden Sie sich bei Beanstandungen zunächst an die untenstehende Service-Hotline oder setzen Sie sich per E-Mail mit uns in Verbindung. Liegt ein Garantiefall vor, wird der Artikel von uns – nach unserer Wahl – für Sie kostenlos repariert, ersetzt oder der Kaufpreis erstattet. Weitere Rechte aus der Garantie bestehen nicht. Ihre gesetzlichen Rechte, insbesondere Gewährleistungsansprüche gegenüber dem jeweiligen Verkäufer, werden durch diese Garantie nicht eingeschränkt.

Abwicklung im Garantiefall

Um eine schnelle Bearbeitung Ihres Anliegens zu gewährleisten, folgen Sie bitte den folgenden Hinweisen:

- Bitte halten Sie für alle Anfragen den Kassenbon und die Artikelnummer (z. B. IAN 123456_7890) als Nachweis für den Kauf bereit.
- Die Artikelnummer entnehmen Sie bitte dem Typenschild am Artikel, einer Gravur am Artikel, dem Titelblatt Ihrer Anleitung (unten links) oder dem Aufkleber auf der Rück- oder Unterseite des Artikels.
- Sollten Funktionsfehler oder sonstige Mängel auftreten, kontaktieren Sie zunächst die nachfolgend benannte Serviceabteilung telefonisch oder nutzen Sie unser Kontaktformular, das Sie auf der parksidediy.com in der Kategorie Service finden.

- Einen als defekt erfassten Artikel können Sie dann unter Beifügung des Kaufbelegs (Kassenbon) und der Angabe, worin der Mangel besteht und wann er aufgetreten ist, für Sie portofrei an die Ihnen mitgeteilte Serviceanschrift übersenden.



Auf parkside-diy.com können Sie diese und viele weitere Handbücher einsehen

und herunterladen. Mit diesem QR-Code gelangen Sie direkt auf parkside-diy.com. Wählen Sie Ihr Land aus, und suchen Sie über die Suchmaske nach den Anleitungen. Mittels Eingabe der Artikelnummer (z. B. IAN 123456_7890) gelangen Sie zur Anleitung für Ihren Artikel.

IAN: 484706_2501

Servicekontakt

- ⒹE Kundenservice
Deutschland
Telefon: 08008855300
Kontaktformular auf parkside-diy.com
Sitz: Deutschland
- ⒶT Kundenservice Österreich
Telefon: 0800447750
Kontaktformular auf parkside-diy.com
Sitz: Deutschland
- ⒸH Kundenservice Schweiz
Telefon: 0800563601
Kontaktformular auf parkside-diy.com
Sitz: Deutschland

DELTA-SPORT HANDELSKONTOR GMBH

Wragekamp 6 • 22397 Hamburg

GERMANY



08/2025

Delta-Sport-Nr.: HL-16727

05.07.2025 / AM 11:26

IAN 484706_2501

