



## **Akku-Heckenschere / Cordless Hedge Trimmer / Taille-haies sans fil PHSA 12 B1**

DE AT CH

### **Akku-Heckenschere**

Originalbetriebsanleitung

FR BE

### **Taille-haies sans fil**

Traduction des instructions d'origine

PL

### **Akumulatorowe nożyce do żywopłotu**

Tłumaczenie oryginalnej instrukcji obsługi

SK

### **Akumulátorové nožnice na živé ploty**

Preklad originálneho návodu na obsluhu

ES

### **Cortasetos recargable**

Traducción del manual de instrucciones original

GB IE

### **Cordless Hedge Trimmer**

Translation of the original instructions

NL BE

### **Heggenschaar met accu**

Vertaling van de originele gebruiksaanwijzing

CZ

### **Aku nůžky na živý plot**

Překlad originálního provozního návodu

DK

### **Batteridreven hækkeklipper**

Oversættelse af den originale driftsvejledning

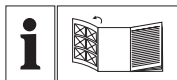

DE AT CH

Klappen Sie vor dem Lesen die Seite mit den Abbildungen aus und machen Sie sich anschließend mit allen Funktionen des Gerätes vertraut.

---

GB IE

Before reading, unfold the page containing the illustrations and familiarise yourself with all functions of the device.

---

FR BE

Avant de lire le mode d'emploi, ouvrez la page contenant les illustrations et familiarisez-vous ensuite avec toutes les fonctions de l'appareil.

---

NL BE

Vouw vóór het lezen de pagina met de afbeeldingen open en maak u vertrouwd met alle functies van het apparaat.

---

PL

Przed przeczytaniem proszę rozłożyć stronę z ilustracjami, a następnie proszę zapoznać się z wszystkimi funkcjami urządzenia.

---

CZ

Před čtením si otevřete stranu s obrázky a potom se seznamte se všemi funkcemi přístroje.

---

SK

Pred čítaním si odklopte stranu s obrázkami a potom sa oboznámte so všetkými funkciami prístroja.

---

DK

Før du læser, vend siden med billeder frem og bliv bekendt med alle apparatets funktioner.

---

ES

Antes de empezar a leer abra la página que contiene las imágenes y, en seguida, familiarícese con todas las funciones del dispositivo.

---

DE / AT / CH	Originalbetriebsanleitung	Seite	4
GB / IE	Translation of the original instructions	Page	19
FR / BE	Traduction des instructions d'origine	Page	33
NL / BE	Vertaling van de originele gebruiksaanwijzing	Pagina	50
PL	Tłumaczenie oryginalnej instrukcji obsługi	Strona	65
CZ	Překlad originálního provozního návodu	Strana	80
SK	Preklad originálneho návodu na obsluhu	Strana	94
DK	Oversættelse af den originale driftsvejledning	Side	108
ES	Traducción del manual de instrucciones original	Página	122

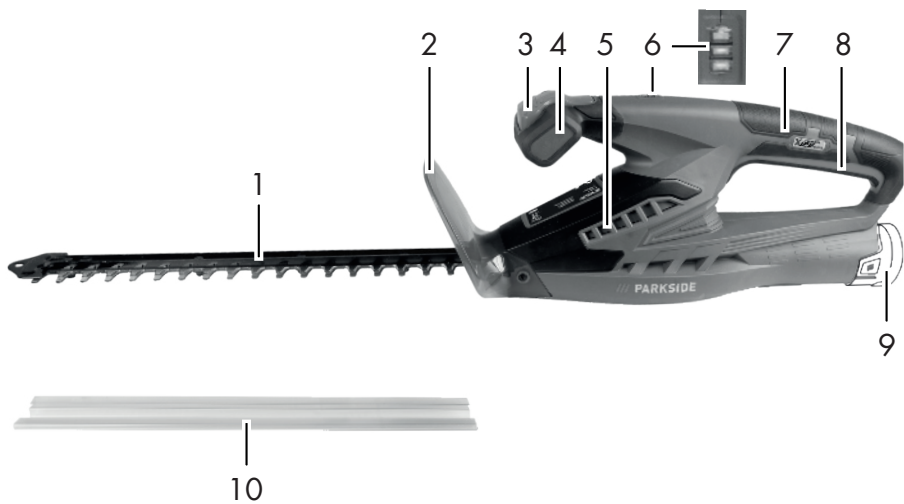
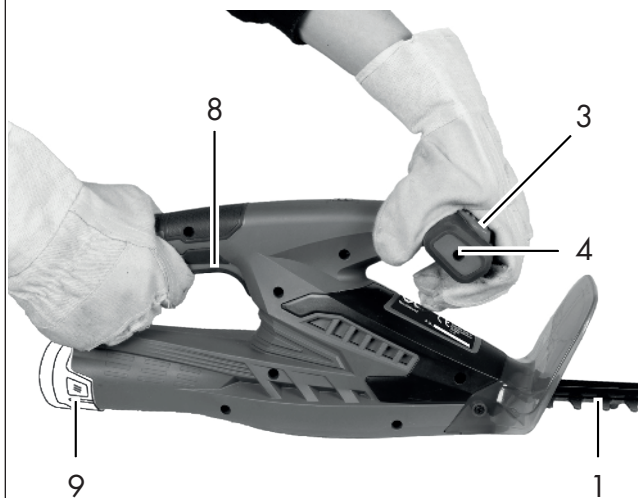
**A****B****C**

## Inhalt

<b>Einleitung</b> .....	<b>4</b>
<b>Bestimmungsgemäße</b>	
<b>Verwendung</b> .....	<b>4</b>
<b>Allgemeine Beschreibung</b> .....	<b>5</b>
Lieferumfang .....	5
Funktionsbeschreibung .....	5
Übersicht .....	5
<b>Technische Daten</b> .....	<b>5</b>
<b>Sicherheitshinweise</b> .....	<b>6</b>
Symbole und Bildzeichen .....	6
Allgemeine Sicherheitshinweise für	
Elektrowerkzeuge .....	7
Spezielle Sicherheitshinweise für das	
Gerät .....	10
<b>Bedienung</b> .....	<b>12</b>
Ein- und Ausschalten .....	12
Ladezustand des Akkus prüfen .....	13
Arbeiten mit dem Gerät .....	13
Schneidtechniken .....	13
<b>Reinigung/Wartung</b> .....	<b>14</b>
Reinigung .....	14
Wartung .....	14
<b>Lagerung</b> .....	<b>14</b>
Wandhalterung .....	14
<b>Entsorgung/Umweltschutz</b> .....	<b>15</b>
<b>Ersatzteile/Zubehör</b> .....	<b>15</b>
<b>Fehlersuche</b> .....	<b>16</b>
<b>Garantie</b> .....	<b>17</b>
<b>Reparatur-Service</b> .....	<b>18</b>
<b>Service-Center</b> .....	<b>18</b>
<b>Importeur</b> .....	<b>18</b>
<b>Original-EG-Konformitäts-</b>	
<b>erklärung</b> .....	<b>138</b>
<b>Explosionszeichnung</b> .....	<b>147</b>

## Einleitung

Herzlichen Glückwunsch zum Kauf Ihres neuen Gerätes. Sie haben sich damit für ein hochwertiges Gerät entschieden. Dieses Gerät wurde während der Produktion auf Qualität geprüft und einer Endkontrolle unterzogen. Die Funktionsfähigkeit Ihres Gerätes ist somit sichergestellt. Es ist nicht auszuschließen, dass sich in Einzelfällen am oder im Gerät Restmengen von Schmierstoffen befinden. Dies ist kein Mangel oder Defekt und kein Grund zur Besorgnis.



Die Betriebsanleitung ist Bestandteil dieses Gerätes. Sie enthält wichtige Hinweise für Sicherheit, Gebrauch und Entsorgung. Machen Sie sich vor der Benutzung des Gerätes mit allen Bedien- und Sicherheitshinweisen vertraut. Benutzen Sie das Gerät nur wie beschrieben und für die angegebenen Einsatzbereiche. Bewahren Sie die Betriebsanleitung gut auf und händigen Sie alle Unterlagen bei Weitergabe des Gerätes an Dritte mit aus.

## Bestimmungsgemäße Verwendung

Das Gerät ist nur für das Schneiden und Trimmen von Hecken, Büschen und Ziersträuchern im häuslichen Bereich bestimmt. Jede andere Verwendung, die in dieser Betriebsanleitung nicht ausdrücklich zugelassen wird, kann zu Schäden am Gerät führen und eine ernsthafte Gefahr für den Benutzer darstellen.

Dieses Gerät ist nicht zur gewerblichen Nutzung geeignet. Bei gewerblichem Einsatz erlischt die Garantie. Das Gerät ist zum Gebrauch durch Erwachsene bestimmt. Jugendliche über 16 Jahre dürfen das Gerät nur unter Aufsicht benutzen. Der

Bediener oder Nutzer ist für Unfälle oder Schäden an anderen Menschen oder deren Eigentum verantwortlich. Der Hersteller haftet nicht für Schäden, die durch bestimmungswidrigen Gebrauch oder falsche Bedienung verursacht wurden.

 Die Messer sind regelmäßig auf Abnutzung zu kontrollieren und nachschleifen zu lassen. Stumpfe Messer überlasten das Gerät. Daraus resultierende Schäden unterliegen nicht der Garantie.

Das Gerät ist Teil der Serie Parkside X 12 V TEAM und kann mit Akkus der Parkside X 12 V TEAM Serie betrieben werden. Die Akkus dürfen nur mit Ladegeräten der Serie Parkside X 12 V TEAM geladen werden.

## Allgemeine Beschreibung

 Die Abbildung der wichtigsten Funktionsteile finden Sie auf der Ausklappseite.

## Lieferumfang

Packen Sie das Gerät aus und kontrollieren Sie, ob es vollständig ist. Entsorgen Sie das Verpackungsmaterial ordnungsgemäß.

- Akku-Heckenschere
- Messerschutz
- Betriebsanleitung

 **Akku und Ladegerät sind nicht im Lieferumfang enthalten.**

## Funktionsbeschreibung

Die Akku-Heckenschere besitzt als Schneideeinrichtung ein hochwertiges Messer aus gelasertem Spezialstahl. Beim Schneidvorgang bewegen sich die Schneidzähne linear hin und her. Der Anstoßschutz an der Spitze des Messerbalkens verhindert unangenehme Rückschläge beim Auftreffen auf Wände, Zäune usw.

Zum Schutz des Anwenders besitzt das Gerät einen Zweihand-Sicherheitsschalter und eine Schnellstop-Bremsfunktion. Zusätzlich schützt der Handschutz vor Ästen und Zweigen.

Die Funktion der Bedienteile entnehmen Sie bitte den nachfolgenden Beschreibungen.

## Übersicht

- A**
- 1 Sicherheitsmesserbalken
  - 2 Handschutz
  - 3 Sicherheitsschalter
  - 4 Vorderer Handgriff
  - 5 Lüftungsschlitze
  - 6 Ladezustands-Anzeige
  - 7 Hinterer Handgriff
  - 8 Ein-/Ausschalter
  - 9 Akku
  - 10 Messerschutz

- C** 11 Aufhängevorrichtung

## Technische Daten

**Akku-Heckenschere .....PHSA 12 B1**

Motorspannung U ..... 12 V ==

Leerlaufdrehzahl n<sub>0</sub> ..... 1200 min<sup>-1</sup>

Laufzeit ..... max. 30 min\*

Schnittlänge ..... 350 mm

Messerlänge ..... ca. 410 mm

Max. Zahnabstand ..... 15 mm

Gewicht (ohne Akku,  
ohne Ladegerät) ..... 1,71 kg

Schalldruckpegel

(L<sub>pA</sub>)..... 74,3 dB (A), K<sub>pA</sub>=3 dB

Schallleistungspegel (L<sub>WA</sub>)

garantiert..... 90 dB(A)

gemessen..... 86,6 dB(A); K<sub>WA</sub>= 3,3 dB

Vibration (a<sub>h</sub>)

hinterer Handgriff..... 3,635 m/s<sup>2</sup>;

.....K=1,5 m/s<sup>2</sup>

vorderer Handgriff ..... 4,426 m/s<sup>2</sup>;

.....K=1,5 m/s<sup>2</sup>

\* Die effektive Laufzeit eines voll geladenen Akkus (PAPK 12 A1) im Leerlauf



**Achtung! Eine aktuelle Liste der Akkukompatibilität finden Sie unter: [www.lidl.de/akku](http://www.lidl.de/akku)**

Dieses Gerät kann ausschließlich mit folgenden Akkus betrieben werden: PAPK 12 A1, PAPK 12 A2, PAPK 12 A3, PAPK 12 B1, PAPK 12 B2, PAPK 12 B3,. Diese Akkus dürfen mit folgenden Ladegeräten geladen werden: PLGK 12 A1, PLGK 12 A2, PLGK 12 B2.

Ladezeit (Std.)	PAPK 12 A1 PAPK 12 A2 PAPK 12 A3	PAPK 12 B1 PAPK 12 B2 PAPK 12 B3
PLGK 12 A1	1	2
PLGK 12 A2	1	2
PLGK 12 B2	0,5	1

Lärm- und Vibrationswerte wurden entsprechend den in der Konformitätserklärung genannten Normen und Bestimmungen ermittelt.

Der angegebene Schwingungsemissionswert ist nach einem genormten Prüfverfahren gemessen worden und kann zum Vergleich eines Elektrowerkzeugs mit einem anderen verwendet werden.

Der angegebene Schwingungsemissionswert kann auch zu einer einleitenden Einschätzung der Aussetzung verwendet werden.



**Warnung:**

Der Schwingungsemissionswert kann sich während der tatsächlichen Benutzung des Elektrowerkzeugs von dem Angabewert unterscheiden, abhängig von der Art und Weise, in der das Elektrowerkzeug verwendet wird. Versuchen Sie, die Belastung durch Vibrationen so gering wie möglich zu halten. Beispielhafte Maßnahmen zur Verringerung der Vibrationsbelastung sind das Tragen von Handschuhen beim Gebrauch des Werkzeugs und die Begrenzung der Arbeitszeit. Dabei sind alle Anteile des Betriebszyklus zu berücksichtigen (beispielsweise Zeiten, in denen das Elektrowerkzeug abgeschaltet ist, und solche, in denen es zwar eingeschaltet ist, aber ohne Belastung läuft).

**Sicherheitshinweise**

Dieser Abschnitt behandelt die grundlegenden Sicherheitsvorschriften bei der Arbeit mit dem Gerät.

**Symbole und Bildzeichen**

**Bildzeichen auf dem Gerät:**



Das Gerät ist Teil der Serie Parksidex X 12 V TEAM



Achtung!



Betriebsanleitung lesen!



Tragen Sie Augenschutz.



Tragen Sie Gehörschutz.



Tragen Sie Schutzhandschuhe.  
Gefahr durch Schnittverletzungen.



Achtung! Verletzungsgefahr  
durch laufende Messer



Benutzen Sie die Akku-Heckenschere nicht bei Regen oder an nassen Hecken.



Entfernen Sie den Akku  
vor Wartungsarbeiten.



Angabe des Schalleistungspegels  
 $L_{WA}$  in dB



Elektrogeräte gehören nicht in den  
Hausmüll.

### Bildzeichen auf der Verpackung:



Recycling-Symbol: Wellpappe



Produkte und Verpackungen  
umweltschonend entsorgen

### Symbole in der Betriebsanleitung:



**Gefahrenzeichen mit Angaben zur Verhütung von Personen- oder Sachschäden**



**Gefahrenzeichen mit Angaben zur Verhütung von Personenschäden durch elektrischen Schlag**



Gebotszeichen mit Angaben zur  
Verhütung von Schäden



Hinweiszeichen mit Informationen  
zum besseren Umgang mit dem  
Gerät



Tragen Sie Sicherheitsschuhe



Tragen Sie Augen- und Gehörschutz

## Allgemeine Sicherheitshinweise für Elektrowerkzeuge



**WARNUNG! Lesen Sie alle Sicherheitshinweise und Anweisungen.** Versäumnisse bei der Einhaltung der Sicherheitshinweise und Anweisungen können elektrischen Schlag, Brand und/oder schwere Verletzungen verursachen.

### Bewahren Sie alle Sicherheitshinweise und Anweisungen für die Zukunft auf.

Der in den Sicherheitshinweisen verwendete Begriff „Elektrowerkzeug“ bezieht sich auf netzbetriebene Elektrowerkzeuge (mit Netzkabel) und auf akkubetriebene Elektrowerkzeuge (ohne Netzkabel).

### 1) Arbeitsplatzsicherheit

- a) **Halten Sie Ihren Arbeitsbereich sauber und gut beleuchtet.** Unordnung oder unbeleuchtete Arbeitsbereiche können zu Unfällen führen.
- b) **Arbeiten Sie mit dem Elektrowerkzeug nicht in explosionsgefährdeter Umgebung, in der sich brennbare Flüssigkeiten, Gase oder Stäube befinden.** Elektrowerkzeuge erzeugen Funken, die den Staub oder die Dämpfe entzünden können.
- c) **Halten Sie Kinder und andere Personen während der Benutzung des Elektrowerkzeugs fern.** Bei Ablenkung können Sie die Kontrolle über das Gerät verlieren.

## 2) Elektrische Sicherheit

- a) **Der Anschlussstecker des Elektrowerkzeuges muss in die Steckdose passen. Der Stecker darf in keiner Weise verändert werden. Verwenden Sie keine Adapterstecker gemeinsam mit geschützten Elektrowerkzeugen.** Unveränderte Stecker und passende Steckdosen verringern das Risiko eines elektrischen Schlages.
- b) **Vermeiden Sie Körperkontakt mit geerdeten Oberflächen, wie von Rohren, Heizungen, Herden und Kühlschränken.** Es besteht ein erhöhtes Risiko durch elektrischen Schlag, wenn Ihr Körper geerdet ist.
- c) **Halten Sie Elektrowerkzeuge von Regen und Nässe fern.** Das Eindringen von Wasser in ein Elektrogerät erhöht das Risiko eines elektrischen Schlages.
- d) **Zweckentfremden Sie das Kabel nicht, um das Elektrowerkzeug zu tragen, aufzuhängen oder um den Stecker aus der Steckdose zu ziehen. Halten Sie das Kabel fern von Hitze, Öl, scharfen Kanten oder sich bewegenden Geräteteilen.** Beschädigte oder verwickelte Kabel erhöhen das Risiko eines elektrischen Schlages.
- e) **Wenn Sie mit einem Elektrowerkzeug im Freien arbeiten, verwenden Sie nur Verlängerungskabel, die auch für den Außenbereich geeignet sind.** Die Anwendung eines für den Außenbereich geeigneten Verlängerungskabels verringert das Risiko eines elektrischen Schlages.
- f) **Wenn der Betrieb des Elektrowerkzeugs in feuchter Um-**

**gebung nicht vermeidbar ist, verwenden Sie einen Fehlerstromschutzschalter.** Der Einsatz eines Fehlerstromschutzschalters vermindert das Risiko eines elektrischen Schlages.

## 3) Sicherheit von Personen

- a) **Seien Sie aufmerksam, achten Sie darauf, was Sie tun, und gehen Sie mit Vernunft an die Arbeit mit einem Elektrowerkzeug. Benutzen Sie kein Elektrowerkzeug, wenn Sie müde sind oder unter dem Einfluss von Drogen, Alkohol oder Medikamenten stehen.** Ein Moment der Unachtsamkeit beim Gebrauch des Elektrowerkzeuges kann zu ernsthaften Verletzungen führen.
- b) **Tragen Sie persönliche Schutzausrüstung und immer eine Schutzbrille.** Das Tragen persönlicher Schutzausrüstung, wie Staubmaske, rutschfeste Sicherheitsschuhe, Schutzhelm oder Gehörschutz, je nach Art und Einsatz des Elektrowerkzeuges, verringert das Risiko von Verletzungen.
- c) **Vermeiden Sie eine unbeabsichtigte Inbetriebnahme. Vergewissern Sie sich, dass das Elektrowerkzeug ausgeschaltet ist, bevor Sie es an die Stromversorgung und/oder den Akku anschließen, es aufnehmen oder tragen.** Wenn Sie beim Tragen des Elektrowerkzeuges den Finger am Schalter haben oder das Gerät eingeschaltet an die Stromversorgung anschließen, kann dies zu Unfällen führen.
- d) **Entfernen Sie Einstellwerkzeuge oder Schraubenschlüssel, bevor Sie das Elektrowerkzeug einschalten.** Ein Werkzeug oder Schlüs-

sel, der sich in einem drehenden Geräteteil befindet, kann zu Verletzungen führen.

- e) **Vermeiden Sie eine abnormale Körperhaltung. Sorgen Sie für einen sicheren Stand und halten Sie jederzeit das Gleichgewicht.** Dadurch können Sie das Elektrowerkzeug in unerwarteten Situationen besser kontrollieren.
  - f) **Tragen Sie geeignete Kleidung. Tragen Sie keine weite Kleidung oder Schmuck. Halten Sie Haare, Kleidung und Handschuhe fern von sich bewegenden Teilen.**  
Lockere Kleidung, Schmuck oder lange Haare können von sich bewegenden Teilen erfasst werden.
  - g) **Wenn Staubabsaug- und -auf-fangeinrichtungen montiert werden können, vergewissern Sie sich, dass diese angeschlossen sind und richtig verwendet werden.** Verwendung einer Staubabsaugung kann Gefährdungen durch Staub verringern.
- 4) Verwendung und Behandlung des Elektrowerkzeugs**
- a) **Überlasten Sie das Gerät nicht. Verwenden Sie für Ihre Arbeit das dafür bestimmte Elektrowerkzeug.** Mit dem passenden Elektrowerkzeug arbeiten Sie besser und sicherer im angegebenen Leistungsbereich.
  - b) **Benutzen Sie kein Elektrowerkzeug, dessen Schalter defekt ist.** Ein Elektrowerkzeug, das sich nicht mehr ein- oder ausschalten lässt, ist gefährlich und muss repariert werden.
  - c) **Ziehen Sie den Stecker aus der Steckdose und/oder entfernen Sie den Akku, bevor Sie Geräte-**

**einstellungen vornehmen, Zubehörteile wechseln oder das Gerät weglegen.** Diese Vorsichtsmaßnahme verhindert den unbeabsichtigten Start des Elektrowerkzeuges.

- d) **Bewahren Sie unbenutzte Elektrowerkzeuge außerhalb der Reichweite von Kindern auf. Lassen Sie Personen das Gerät nicht benutzen, die mit diesem nicht vertraut sind oder diese Anweisungen nicht gelesen haben.** Elektrowerkzeuge sind gefährlich, wenn sie von unerfahrenen Personen benutzt werden.
- e) **Pflegen Sie Elektrowerkzeuge mit Sorgfalt. Kontrollieren Sie, ob bewegliche Teile einwandfrei funktionieren und nicht klemmen, ob Teile gebrochen oder so beschädigt sind, dass die Funktion des Elektrowerkzeuges beeinträchtigt ist. Lassen Sie beschädigte Teile vor dem Einsatz des Gerätes reparieren.** Viele Unfälle haben ihre Ursache in schlecht gewarteten Elektrowerkzeugen.
- f) **Halten Sie Schneidwerkzeuge scharf und sauber.** Sorgfältig gepflegte Schneidwerkzeuge mit scharfen Schneidkanten verkleben sich weniger und sind leichter zu führen.
- g) **Verwenden Sie Elektrowerkzeug, Zubehör, Einsatzwerkzeuge usw. Entsprechend diesen Anweisungen. Berücksichtigen Sie dabei die Arbeitsbedingungen und die auszuführende Tätigkeit.** Der Gebrauch von Elektrowerkzeugen für andere als die vorgesehenen Anwendungen kann zu gefährlichen Situationen führen.

## 5) Verwendung und Behandlung des Akkuwerkzeugs

- a) **Laden Sie die Akkus nur in Ladegeräten auf, die vom Hersteller empfohlen werden.** Für ein Ladegerät, das für eine bestimmte Art von Akkus geeignet ist, besteht Brandgefahr, wenn es mit anderen Akkus verwendet wird.
- b) **Verwenden Sie nur die dafür vorgesehenen Akkus in den Elektrowerkzeugen.** Der Gebrauch von anderen Akkus kann zu Verletzungen und Brandgefahr führen.
- c) **Halten Sie den nicht benutzten Akku fern von Büroklammern, Münzen, Schlüsseln, Nägeln, Schrauben oder anderen kleinen Metallgegenständen, die eine Überbrückung der Kontakte verursachen könnten.** Ein Kurzschluss zwischen den Akkukontakten kann Verbrennungen oder Feuer zur Folge haben.
- d) **Bei falscher Anwendung kann Flüssigkeit aus dem Akku austreten. Vermeiden Sie den Kontakt damit. Bei zufälligem Kontakt mit Wasser abspülen. Wenn die Flüssigkeit in die Augen kommt, nehmen Sie zusätzlich ärztliche Hilfe in Anspruch.** Austretende Akkuflüssigkeit kann zu Hautreizungen oder Verbrennungen führen.
- 6) SERVICE
- a) **Lassen Sie Ihr Elektrowerkzeug nur von qualifiziertem Fachpersonal und nur mit Original-Ersatzteilen reparieren.** Damit wird sichergestellt, dass die Sicherheit des Gerätes erhalten bleibt.

## Spezielle Sicherheitshinweise für das Gerät

### 1) SPEZIELLE SICHERHEITSHINWEISE FÜR HECKENSCHEREN

- **Halten Sie alle Körperteile vom Schneidmesser fern. Versuchen Sie nicht, bei laufendem Messer Schnittgut zu entfernen oder zu schneidendes Material festzuhalten. Entfernen Sie eingeklemmtes Schnittgut nur bei ausgeschaltetem Gerät.** Ein Moment der Unachtsamkeit bei Benutzung der Heckenschere kann zu schweren Verletzungen führen.
- **Tragen Sie die Heckenschere am Griff bei stillstehendem Messer. Bei Transport oder Aufbewahrung der Heckenschere stets den Messerschutz aufziehen.** Sorgfältiger Umgang mit dem Gerät verringert die Verletzungsgefahr durch das Messer.
- **Halten Sie das Elektrowerkzeug nur an den isolierten Griffflächen, da das Schneidmesser in Berührung mit verborgenen Stromleitungen kommen kann.** Der Kontakt des Schneidmessers mit einer spannungsführenden Leitung kann metallene Geräteteile unter Spannung setzen und zu einem elektrischen Schlag führen.
- **Durchsuchen Sie vor der Arbeit die Hecke nach verborgenen Objekten, z. B. Drahtzäunen etc.** So vermeiden Sie Geräteschäden.
- **Halten Sie die Heckenschere richtig, z. B. mit beiden Händen an den Handgriffen, wenn zwei Handgriffe vorhanden sind.** Der Verlust der Kontrolle über das Gerät kann zu Verletzungen führen.

- **Tragen Sie beim Arbeiten mit dem Gerät geeignete Kleidung und Arbeitshandschuhe. Fassen Sie das Gerät nie am Schneidmesser an oder heben es am Schneidmesser auf.** Der Kontakt mit dem Schneidmesser kann zu Verletzungen führen.
- **Verwenden Sie kein Zubehör welches nicht von PARKSIDE empfohlen wurde.** Dies kann zu elektrischem Schlag oder Feuer führen.

## 2) WEITERFÜHRENDE SICHERHEITSHINWEISE



Zu Ihrer persönlichen Sicherheit: Tragen Sie geeignete Arbeitskleidung wie festes Schuhwerk mit rutschfester Sohle, eine robuste, lange Hose, Handschuhe, eine Schutzbrille und Gehörschutz!



Tragen Sie keine lange Kleidung oder Schmuck, da diese von sich bewegenden Teilen erfasst werden können. Benutzen Sie das Gerät nicht, wenn Sie barfuß gehen oder offene Sandalen tragen.

- **Das Gerät ist für das Schneiden von Hecken vorgesehen. Mit dem Gerät keine Zweige, hartes Holz oder anderes schneiden.** Das Gerät könnte beschädigt werden.
- **Versuchen Sie nicht, einen blockierten/verklebten Sicherheitsmesserbalken zu lösen, bevor Sie das Gerät ausgeschaltet und den Akku herausgenommen haben.** Es besteht Verletzungsgefahr.
- **Halten Sie beim Arbeiten das Gerät immer mit beiden Händen und mit Abstand vom eigenen Körper gut fest.** Dadurch können Sie

das Gerät in unerwarteten Situationen besser kontrollieren.

- **Benutzen Sie das Gerät nicht in der Nähe von entzündbaren Flüssigkeiten oder Gasen.** Bei Kurzschluss besteht Brand- und Explosionsgefahr.
- **Die Messer sind regelmäßig auf Abnutzung zu kontrollieren und nachschleifen zu lassen.** Stumpfe Messer überlasten das Gerät. Daraus resultierende Schäden unterliegen nicht der Garantie.
- **Versuchen Sie nicht, das Gerät selbst zu reparieren, es sei denn, Sie besitzen hierfür eine Ausbildung. Sämtliche Arbeiten, die nicht in dieser Betriebsanleitung angegeben werden, dürfen nur von unserem Service-Center ausgeführt werden.** Viele Unfälle haben ihre Ursache in schlecht gewarteten Geräten.

## 3) SPEZIELLE SICHERHEITSHINWEISE FÜR AKKUGERÄTE

- **Stellen Sie sicher, dass das Gerät ausgeschaltet ist, bevor Sie den Akku einsetzen.** Das Einsetzen eines Akkus in ein Elektrowerkzeug, das eingeschaltet ist, kann zu Unfällen führen.
- **Verwenden Sie keine nicht wiederaufladbaren Batterien.** Das Gerät könnte beschädigt werden.

## 4) RESTRISIKEN

Auch wenn Sie dieses Elektrowerkzeug vorschriftsmäßig bedienen, bleiben immer Restrisiken bestehen. Folgende Gefahren können im Zusammenhang mit der Bauweise und Ausführung dieses Elektrowerkzeugs auftreten:

- a) Schnittverletzungen

- b) Gehörschäden, falls kein geeigneter Gehörschutz getragen wird.
- c) Gesundheitsschäden, die aus Hand-Arm-Schwingungen resultieren, falls das Gerät über einen längeren Zeitraum verwendet wird oder nicht ordnungsgemäß geführt und gewartet wird.



Warnung! Dieses Elektrowerkzeug erzeugt während des Betriebs ein elektromagnetisches Feld. Dieses Feld kann unter bestimmten Umständen aktive oder passive medizinische Implantate beeinträchtigen. Um die Gefahr von ernsthaften oder tödlichen Verletzungen zu verringern, empfehlen wir Personen mit medizinischen Implantaten ihren Arzt und den Hersteller des medizinischen Implantats zu konsultieren, bevor das Gerät bedient wird.



**Beachten Sie die Sicherheitshinweise und Hinweise zum Aufladen und der korrekten Verwendung, die in der Betriebsanleitung Ihres Akkus und Ladegeräts der Serie Parkside X 12 V Team gegeben sind. Eine detaillierte Beschreibung zum Ladevorgang und weitere Informationen finden Sie in dieser separaten Bedienungsanleitung.**

## Bedienung



**Tragen Sie beim Arbeiten mit dem Gerät geeignete Kleidung und Arbeitshandschuhe. Tragen Sie Augen- und Gehörschutz. Vergewissern Sie sich vor jeder Benutzung, dass das Gerät funktionstüchtig ist.**

**Der Ein-/Ausschalter und der Sicherheitsschalter dürfen nicht arretiert werden. Sie müssen nach Loslassen des Schalters den Motor ausschalten. Sollte ein Schalter beschädigt sein, darf mit dem Gerät nicht mehr gearbeitet werden. Persönliche Schutzausrüstung und ein funktionstüchtiges Gerät vermindern das Risiko von Verletzungen und Unfällen.**



Beachten Sie den Lärmschutz und örtliche Vorschriften.



### Ein- und Ausschalten



Achten Sie auf einen sicheren Stand und halten Sie das Gerät mit beiden Händen und mit Abstand vom eigenen Körper gut fest. Achten Sie vor dem Einschalten darauf, dass das Gerät keine Gegenstände berührt.

#### Messerschutz entfernen:

1. Ziehen Sie den Messerschutz (10) vom Sicherheitsschalter (3) ab.

#### Einschalten:

2. Vergewissern Sie sich, dass der Akku (9) eingesetzt ist (separate Bedienungsanleitung für Akku und Ladegerät beachten).
3. Drücken Sie den Sicherheitsschalter (3) am vorderen Handgriff (4).
4. Drücken Sie den Ein-/Ausschalter (8). Das Gerät läuft mit höchster Geschwindigkeit.

#### Ausschalten:

5. Lassen Sie den Sicherheitsschalter (3) oder Ein-/Ausschalter (8) los.

## Ladezustand des Akkus prüfen

Die Ladezustands-Anzeige (A 6) signalisiert den Ladezustand des Akkus (A 9) während dem Bedienen des Gerätes.

### 3 LEDs leuchten (rot-gelb-grün):

Akku geladen

### 2 LEDs leuchten (rot-gelb):

Akku teilweise geladen

**1 LED leuchtet (rot):** Akku muss geladen werden



Laden Sie den Akku (A 9) auf, wenn nur noch die rote LED der Ladezustands-Anzeige leuchtet.

## Arbeiten mit dem Gerät



Achten Sie beim Schneiden darauf, keine Gegenstände wie z. B. Drahtzäune oder Pflanzenstützen zu berühren. Dies kann zu Schäden am Sicherheitsmesserbalken führen.

- Schalten Sie bei Blockierung der Messer durch feste Gegenstände das Gerät sofort aus und nehmen Sie den Akku heraus. Entfernen Sie erst dann den Gegenstand.
- Vermeiden Sie die Überbeanspruchung des Gerätes während der Arbeit.

## Schneidtechniken

- Schneiden Sie dicke Äste zuvor mit einer Astschere heraus.
- Der doppelseitige Sicherheitsmesserbalken ermöglicht den Schnitt in beiden Richtungen oder durch Pendelbewegungen von einer Seite zur anderen.
- Bewegen Sie beim senkrechten Schnitt die Akku-Heckenschere gleichmäßig vorwärts oder bogenförmig auf und ab.

- Bewegen Sie beim waagrechten Schnitt die Akku-Heckenschere sichelförmig zum Rand der Hecke, damit abgeschnittene Zweige zu Boden fallen.
- Um lange, gerade Linien zu erhalten, empfiehlt es sich Schnüre zu spannen.

## Schnitthecken schneiden:

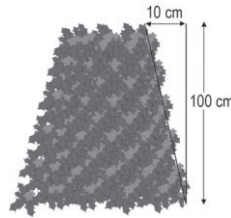

Es empfiehlt sich, Hecken in trapezförmiger Form zu schneiden, um ein Verkahlen der unteren Äste zu verhindern. Dies entspricht dem

natürlichen Pflanzenwachstum und lässt Hecken optimal gedeihen. Beim Schnitt werden nur die neuen Jahrestriebe reduziert, so bildet sich eine dichte Verzweigung und ein guter Sichtschutz aus.

- Schneiden Sie zuerst die Seiten einer Hecke. Bewegen Sie dazu die Akku-Heckenschere mit der Wachstumsrichtung von unten nach oben. Wenn Sie von oben nach unten schneiden, bewegen sich dünnere Äste nach außen, wodurch dünne Stellen oder Löcher entstehen können.
- Schneiden Sie dann die Oberkante je nach Geschmack gerade, dachförmig oder rund.
- Trimmen Sie schon junge Pflanzen auf die gewünschte Form hin. Der Haupttrieb sollte unbeschädigt bleiben, bis die Hecke die geplante Höhe erreicht hat. Alle anderen Triebe werden auf die Hälfte gekappt.

## Frei wachsende Hecken pflegen:

Frei wachsende Hecken bekommen zwar keinen Formschnitt, müssen aber regelmäßig gepflegt werden, damit die Hecke nicht zu hoch wird.

## Reinigung/Wartung

 Lassen Sie Instandsetzungsarbeiten und Wartungsarbeiten, die nicht in dieser Betriebsanleitung beschrieben sind, von unserem Service-Center durchführen. Verwenden Sie nur Originalteile.

 Schalten Sie das Gerät aus und nehmen Sie vor allen Arbeiten den Akku aus dem Gerät.

 Tragen Sie beim Hantieren mit dem Sicherheitsmesserbalken Handschuhe. So vermeiden Sie Schnittverletzungen.

Führen Sie folgende Reinigungs- und Wartungsarbeiten regelmäßig durch. Dadurch ist eine lange und zuverlässige Nutzung gewährleistet.

### Reinigung

 **Das Gerät darf weder mit Wasser abgespritzt werden, noch in Wasser gelegt werden. Es besteht die Gefahr eines Stromschlages.**

- Halten Sie Lüftungsschlitze (A 5) und Motorgehäuse des Gerätes sauber. Verwenden Sie dazu ein feuchtes Tuch oder eine Bürste. Verwenden Sie keine Reinigungs- bzw. Lösungsmittel. Sie könnten das Gerät damit irreparabel beschädigen.
- Halten Sie das Messer stets sauber. Nach jeder Benutzung des Gerätes müssen Sie

- das Messer reinigen (mit öligem Lappen);
- den Sicherheitsmesserbalken einölen mit Ölkännchen oder Spray.

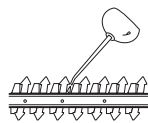

### Wartung

- Kontrollieren Sie das Gerät vor jedem Gebrauch auf offensichtliche Mängel wie lose, abgenutzte oder beschädigte Teile. Prüfen Sie den festen Sitz der Schrauben im Sicherheitsmesserbalken (A 1).
- Überprüfen Sie Abdeckungen und Schutzeinrichtungen (siehe A) auf Beschädigungen und korrekten Sitz. Tauschen Sie diese gegebenenfalls aus.
- Leichte Scharten an den Schneidzähnen können Sie selbst glätten. Ziehen Sie dazu die Schneiden mit einem Ölstein ab. Nur scharfe Schneidzähne bringen eine gute Schnittleistung.
- Stumpfe, verbogene oder beschädigte Sicherheitsmesserbalken müssen ausgetauscht werden.

Lassen Sie Arbeiten, die nicht in dieser Anleitung beschrieben sind, von unserem Service-Center durchführen. Verwenden Sie nur Originalteile.

### Lagerung

- Bewahren Sie das Gerät im mitgelieferten Messerschutz (A 10) trocken und außerhalb der Reichweite von Kindern auf.

### Wandhalterung

Sie können das Gerät an der Aufhängevorrichtung (11) senkrecht aufhängen. Hängen Sie das Gerät nur mit aufgeschobenem Messerschutz auf.



**Beachten Sie beim Aufhängen, dass Öl vom Sicherheitsmesserbalken tropfen kann.**

1. Bringen Sie eine Schraube mit Hilfe von einem Dübel an der Wunschposition einer Wand an. Der Schraubenkopf kann einen Durchmesser von 8 - 10 mm haben.
2. Lassen Sie den Schraubenkopf mit ca. 10 mm Abstand zur Wand hervorstehen.
3. Setzen Sie das Gerät mit der runden Öffnung der Aufhängevorrichtung (11) an die Schraube an. Hängen Sie es so an der Aufhängevorrichtung auf.



**Achten Sie beim Bohren darauf, keine Versorgungsleitungen zu beschädigen. Verwenden Sie geeignete Suchgeräte, um diese aufzuspüren oder nehmen Sie einen Installationsplan zu Hilfe. Kontakt mit Elektrolei-**

**tungen kann zu elektrischem Schlag und Feuer, Kontakt einer Gasleitung zur Explosion führen.**

**Beschädigung einer Wasserleitung kann zu Sachbeschädigung und elektrischem Schlag führen.**

## Entsorgung/ Umweltschutz

Nehmen Sie den Akku aus dem Gerät und führen Sie Gerät, Akku, Zubehör und Verpackung einer umweltgerechten Wiederverwertung zu.



Elektrische Geräte gehören nicht in den Hausmüll.

- Die Entsorgung Ihrer defekten, eingesendeten Geräte führen wir kostenlos durch.
- Führen Sie Schnittgut der Kompostierung zu und werfen Sie dieses nicht in die Mülltonne.

## Ersatzteile/Zubehör

**Ersatzteile und Zubehör erhalten Sie unter [www.grizzlytools-service.eu](http://www.grizzlytools-service.eu)**

Sollten Sie Probleme mit dem Bestellvorgang haben, verwenden Sie bitte das Kontaktformular. Bei weiteren Fragen wenden Sie sich an das „Service-Center“ (siehe Seite 18).

Position Betriebsanleitung	Position Explosionszeichnung	Bezeichnung	Bestell-Nr.
<b>A</b> 1	4-6, 44, 20	Sicherheitsmesserbalken	13700710
<b>A</b> 2	37, 43	Handschutz	91105338
<b>A</b> 10	42	Messerschutz	91105337

## A Fehlersuche

Problem	Mögliche Ursache	Fehlerbehebung
Gerät startet nicht	Akku (9) entladen	Akku laden (separate Bedienungsanleitung für Akku und Ladegerät beachten)
	Akku (9) nicht eingesetzt	Akku einsetzen (separate Bedienungsanleitung für Akku und Ladegerät beachten)
	Sicherheitsschalter (3) nicht richtig betätigt	Einschalten (siehe „Bedienung“)
	Ein-/Ausschalter (8) defekt	Reparatur durch Service-Center
Gerät arbeitet mit Unterbrechungen	Interner Wackelkontakt	Reparatur durch Service-Center
	Ein-/Ausschalter (8) defekt	
Sicherheitsmesserbalken wird heiß	Sicherheitsmesserbalken (1) stumpf	Sicherheitsmesserbalken schleifen oder austauschen lassen (Service-Center)
	Sicherheitsmesserbalken (1) hat Scharten	Sicherheitsmesserbalken überprüfen oder austauschen lassen (Service-Center)
	Zu viel Reibung wegen fehlender Schmierung	Sicherheitsmesserbalken (1) ölen
Schlechtes Schneidergebnis	Zu viel Reibung wegen fehlender Schmierung	Sicherheitsmesserbalken (1) ölen
	Verschmutzter Sicherheitsmesserbalken (1)	Sicherheitsmesserbalken reinigen
	Sicherheitsmesserbalken (1) stumpf	Sicherheitsmesserbalken schleifen oder austauschen lassen (Service-Center)
	Schlechte Schneidtechnik	Siehe „Arbeiten mit dem Gerät“

## Garantie

Sehr geehrte Kundin, sehr geehrter Kunde,  
Sie erhalten auf dieses Gerät 3 Jahre  
Garantie ab Kaufdatum.

Im Falle von Mängeln dieses Gerätes  
stehen Ihnen gegen den Verkäufer des  
Gerätes gesetzliche Rechte zu. Diese  
gesetzlichen Rechte werden durch unsere  
im Folgenden dargestellte Garantie nicht  
eingeschränkt.

### Garantiebedingungen

Die Garantiefrist beginnt mit dem  
Kaufdatum. Bitte bewahren Sie den Original-  
Kassenbon gut auf. Diese Unterlage wird als  
Nachweis für den Kauf benötigt.

Tritt innerhalb von drei Jahren ab dem  
Kaufdatum dieses Gerätes ein Material-  
oder Fabrikationsfehler auf, wird das  
Gerät von uns – nach unserer Wahl –  
für Sie kostenlos repariert oder ersetzt.  
Diese Garantieleistung setzt voraus, dass  
innerhalb der Drei-Jahres-Frist das defekte  
Gerät und der Kaufbeleg (Kassenbon)  
vorgelegt und schriftlich kurz beschrieben  
wird, worin der Mangel besteht und wann  
er aufgetreten ist.

Wenn der Defekt von unserer Garantie  
gedeckt ist, erhalten Sie das reparierte  
oder ein neues Gerät zurück. Mit  
Reparatur oder Austausch des Gerätes  
beginnt kein neuer Garantiezeitraum.

### Garantiezeit und gesetzliche Mängelansprüche

Die Garantiezeit wird durch die  
Gewährleistung nicht verlängert. Dies  
gilt auch für ersetzte und reparierte Teile.  
Eventuell schon beim Kauf vorhandene  
Schäden und Mängel müssen sofort  
nach dem Auspacken gemeldet werden.  
Nach Ablauf der Garantiezeit anfallende  
Reparaturen sind kostenpflichtig.

## Garantieumfang

Das Gerät wurde nach strengen  
Qualitätsrichtlinien sorgfältig produziert  
und vor Anlieferung gewissenhaft geprüft.

Die Garantieleistung gilt für Material- oder  
Fabrikationsfehler. Diese Garantie erstreckt  
sich nicht auf Geräteteile, die normaler  
Abnutzung ausgesetzt sind und daher als  
Verschleißteile angesehen werden können  
(z. B. Messer, Getriebegrad) oder für  
Beschädigungen an zerbrechlichen Teilen  
(z. B. Schalter).

Diese Garantie verfällt, wenn das Gerät  
beschädigt, nicht sachgemäß benutzt  
oder nicht gewartet wurde. Für eine  
sachgemäße Benutzung des Gerätes sind  
alle in der Betriebsanleitung aufgeführten  
Anweisungen genau einzuhalten.  
Verwendungszwecke und Handlungen,  
von denen in der Betriebsanleitung  
abgeraten oder vor denen gewarnt wird,  
sind unbedingt zu vermeiden.  
Das Gerät ist lediglich für den privaten  
und nicht für den gewerblichen  
Gebrauch bestimmt. Bei missbräuchlicher  
und unsachgemäßer Behandlung,  
Gewaltanwendung und bei Eingriffen, die  
nicht von unserer autorisierten Service-  
Niederlassung vorgenommen wurden,  
erlischt die Garantie.

### Abwicklung im Garantiefall

Um eine schnelle Bearbeitung Ihres  
Anliegens zu gewährleisten, folgen Sie  
bitte den folgenden Hinweisen:

- Bitte halten Sie für alle  
Anfragen den Kassenbon und  
die Identifikationsnummer  
(IAN 351911\_2007) als Nachweis für  
den Kauf bereit.
- Die Artikelnummer entnehmen Sie bitte  
dem Typenschild.

- Sollten Funktionsfehler oder sonstige Mängel auftreten, kontaktieren Sie zunächst die nachfolgend benannte Serviceabteilung **telefonisch** oder per **E-Mail**. Sie erhalten dann weitere Informationen über die Abwicklung Ihrer Reklamation.
- Ein als defekt erfasstes Gerät können Sie, nach Rücksprache mit unserem Kundenservice, unter Beifügung des Kaufbelegs (Kassenbons) und der Angabe, worin der Mangel besteht und wann er aufgetreten ist, für Sie portofrei an die Ihnen mitgeteilte Service-Anschrift übersenden. Um Annahmeprobleme und Zusatzkosten zu vermeiden, benutzen Sie unbedingt nur die Adresse, die Ihnen mitgeteilt wird. Stellen Sie sicher, dass der Versand nicht unfrei, per Sperrgut, Express oder sonstiger Sonderfracht erfolgt. Senden Sie das Gerät bitte inkl. aller beim Kauf mitgelieferten Zubehörteile ein und sorgen Sie für eine ausreichend sichere Transportverpackung.

## Reparatur-Service

Sie können Reparaturen, **die nicht der Garantie unterliegen**, gegen Berechnung von unserer Service-Niederlassung durchführen lassen. Sie erstellt Ihnen gerne einen Kostenvoranschlag.

Wir können nur Geräte bearbeiten, die ausreichend verpackt und frankiert eingesandt wurden.

**Achtung:** Bitte senden Sie Ihr Gerät gereinigt und mit Hinweis auf den Defekt an unsere Service-Niederlassung. Nicht angenommen werden unfrei, per Sperrgut, Express oder mit sonstiger Sonderfracht, eingeschickte Geräte. Die Entsorgung Ihrer defekten, eingesendeten Geräte führen wir kostenlos durch.

## Service-Center

**DE** **Service Deutschland**  
Tel.: 0800 54 35 111  
E-Mail: grizzly@lidl.de  
**IAN 351911\_2007**

**AT** **Service Österreich**  
Tel.: 0820 201 222  
(0,15 EUR/Min.)  
E-Mail: grizzly@lidl.at  
**IAN 351911\_2007**

**CH** **Service Schweiz**  
Tel.: 0842 665566  
(0,08 CHF/Min.,  
Mobilfunk max. 0,40 CHF/Min.)  
E-Mail: grizzly@lidl.ch  
**IAN 351911\_2007**

## Importeur

Bitte beachten Sie, dass die folgende Anschrift keine Service-Anschrift ist. Kontaktieren Sie zunächst das oben genannte Service-Center.

### Grizzly Tools GmbH & Co. KG

Stockstädter Straße 20  
D-63762 Großostheim  
[www.grizzlytools-service.eu](http://www.grizzlytools-service.eu)

## Content

<b>Introduction .....</b>	<b>19</b>
<b>Intended Use.....</b>	<b>19</b>
<b>General Description.....</b>	<b>20</b>
Scope of delivery .....	20
Function Description .....	20
Overview .....	20
<b>Technical Data.....</b>	<b>20</b>
<b>Notes on Safety .....</b>	<b>21</b>
Symbols .....	21
General safety instructions for power tools .....	22
Special Safety Directions for the device .....	24
<b>Operating .....</b>	<b>26</b>
Switching On and Off .....	26
Checking the battery charge level ....	26
Working with the Hedge Trimmer.....	27
Cutting Techniques .....	27
<b>Cleaning and Maintenance .....</b>	<b>27</b>
Cleaning.....	28
Maintenance .....	28
<b>Storage.....</b>	<b>28</b>
<b>Waste Disposal and Environmental Protection .....</b>	<b>29</b>
<b>Spare Parts/Accessories .....</b>	<b>29</b>
<b>Guarantee .....</b>	<b>30</b>
<b>Repair Service.....</b>	<b>31</b>
<b>Service-Center.....</b>	<b>31</b>
<b>Importer .....</b>	<b>31</b>
<b>Trouble Shooting.....</b>	<b>32</b>
<b>Translation of the original EC declaration of conformity .....</b>	<b>139</b>
<b>Exploded Drawing .....</b>	<b>147</b>

## Introduction

Congratulations on the purchase of your new device. With it, you have chosen a high quality product. During production, this equipment has been checked for quality and subjected to a final inspection. The functionality of your equipment is therefore guaranteed. It cannot be ruled out that residual quantities of lubricants will remain on or in the equipment in isolated cases. This is not a fault or defect and it represents no cause for concern.



The operating instructions constitute part of this product. They contain important information on safety, use and disposal. Before using the product, familiarise yourself with all of the operating and safety instructions. Use the product only as described and for the applications specified. Keep this manual safely and in the event that the product is passed on, hand over all documents to the third party.

## Intended Use

The equipment is specified for use only for the cutting and trimming of hedges, bushes and ornamental shrubs in the domestic environment. Any other use that is not explicitly approved in these instructions may result in damage to the equipment and represent a serious danger to the user. This equipment is not suitable for commercial use. Commercial use will invalidate the guarantee. The equipment is designed for use by adults. Adolescents over the age of 16 may use the device only under supervision. The operator or user is responsible for accidents or damage to other people or their property. The manufacturer is not liable for damages caused by unspecified use or incorrect operation.



Before use, check that the blades are sharp. Ensure that the blades are sharpened whenever blunt, in order to avoid overstressing of the machine. Damages caused by cutting with blunt blades are not covered by the guarantee.

The device is part of the Parkside X 12 V TEAM series and can be operated using Parkside X 12 V TEAM series batteries. The batteries may only be charged using chargers from the Parkside X 12 V TEAM series.

## General Description



See the front fold-out page for illustrations.

## Scope of delivery

Carefully unpack the trimmer and check that it is complete. Dispose of the packaging material correctly.

- Cordless hedge trimmer
- Blade guard
- Instruction Manual



**The rechargeable battery and charger are not included in delivery.**

## Function Description

The cordless hedge trimmer features a high-quality knife made from special laser-cut steel. When trimming, the cutting teeth move to and fro in a linear shearing motion. The strike guard at the tip of the knife prevents unpleasant kickback reactions when hitting walls, fences, etc. Operators are protected by the appliance's two-hand safety switch and quick-stop

brake function. The hand protection guards your hands against twigs and branches. Read the sections below to learn more about each operating element's function.

## Overview



- 1 Safety knife bar
- 2 Hand protection
- 3 Safety switch
- 4 Front handle
- 5 Ventilation slots
- 6 Battery charge indicator
- 7 Rear handle
- 8 On/Off switch
- 9 Battery
- 10 Blade guard



- 11 Suspension system

## Technical Data

### Cordless

### Hedge Trimmer .....PHSA 12 B1

Motor voltage U.....	12 V ==
Idling speed $n_0$ .....	1200 rpm
Runtime.....	max. 30 min*
Cutting length .....	350 mm
Length of knife .....	appr. 410 mm
Max. cutting capacity .....	15 mm
Weight (with blade guard, without battery charger) .....	1.71 kg
Sound pressure level ( $L_{pA}$ ) .....	74.3 dB(A), $K_{pA}$ =3 dB
Sound power level ( $L_{WA}$ ) guaranteed .....	90 dB(A)
measured.....	86.6 dB(A); $K_{WA}$ = 3.3 dB
Vibration ( $a_h$ ) .....	
Rear handle.....	3.635 m/s <sup>2</sup> , K=1.5 m/s <sup>2</sup>
Front handle ....	4.426 m/s <sup>2</sup> , K=1.5 m/s <sup>2</sup>

\* The effective service life of a fully charged battery (PAPK 12 A1) when idle.

**Attention! An up-to-date list of battery compatibility can be found at: [www.lidl.de/akku](http://www.lidl.de/akku)**

This device can only be operated with the following rechargeable batteries:  
 PAKP 12 A1, PAKP 12 A2, PAKP 12 A3,  
 PAKP 12 B1, PAKP 12 B2, PAKP 12 B3,  
 This type of battery may be charged with the following chargers:  
 PLGK 12 A1, PLGK 12 A2, PLGK 12 B2.

Charging time (h.)	PAKP 12 A1 PAKP 12 A2 PAKP 12 A3	PAKP 12 B1 PAKP 12 B2 PAKP 12 B3
PLGK 12 A1	1	2
PLGK 12 A2	1	2
PLGK 12 B2	0,5	1

Noise and vibration values have been determined according to the standards and regulations mentioned in the declaration of conformity.

The stated vibration emission value was measured in accordance with a standard testing procedure and may be used to compare one power tool to another. The stated vibration emission value may also be used for a preliminary exposure assessment.

**Warning:**  
 The vibration emission value may differ during actual use of the power tool from the stated value depending on the manner in which the power tool is used.  
 Try to keep the exposure to vibrations as low as possible. Examples of measures to reduce vibration exposure are the wearing of gloves when using the tool and limiting the working hours. For this purpose all

parts of the operating cycle have to be considered (for example, times when the electric tool is switched off and times when it is switched on but running without any load).

## Notes on Safety

This section details the basic safety instructions for working with the appliance.

### Symbols

#### Symbols on the Equipment



The device is part of the Parkside X 12 V TEAM series



Caution!



Read through the instruction manual carefully.



Wear goggles.



Wear ear protection.



Wear safety gloves.  
Cutting hazard.



Caution! Risk of injury from moving blades.



Do not use the hedge trimmer in the rain or on wet hedges.



Remove the battery prior to servicing the appliance.



Information of the acoustic power level  $L_{WA}$  in dB.



Electrical appliances must not be disposed of with the domestic waste.

## Graphical symbol on the packaging



Recycling symbol: Corrugated cardboard



Dispose of products and packaging in an environmentally friendly manner

## Symbols in the manual



**Warning symbols with information on damage and injury prevention.**



**Hazard symbol with information on the prevention of personal injury caused by electric shock.**



Instruction symbols with information on preventing damage.



Help symbols with information on improving tool handling.



Wear safety shoes.



Wear eye and ear protection.

## General safety instructions for power tools



**WARNING! Read all safety directions and instructions.**

Omissions in the compliance with safety directions and instructions can cause electrical shock, fire and/or severe injuries.

## Retain all safety directions and instructions for future use.

The term „power tool“ in the warnings refers to your mains-operated (corded) power tool or battery-operated (cordless) power tool.

## 1) WORK AREA SAFETY

- a) **Keep work area clean and well lit.** Cluttered or dark areas invite accidents.
- b) **Do not operate power tools in explosive atmospheres, such as in the presence of flammable liquids, gases or dust.** Power tools create sparks which may ignite the dust or fumes.
- c) **Keep children and bystanders away while operating a power tool.** Distractions can cause you to lose control.

## 2) ELECTRICAL SAFETY

- a) **Power tool plugs must match the outlet. Never modify the plug in any way. Do not use any adapter plugs with earthed (grounded) power tools.** Unmodified plugs and matching outlets will reduce risk of electric shock.
- b) **Avoid body contact with earthed or grounded surfaces, such as pipes, radiators, ranges and refrigerators.** There is an increased risk of electric shock if your body is earthed or grounded.
- c) **Do not expose power tools to rain or wet conditions.** Water entering a power tool will increase the risk of electric shock.
- d) **Do not abuse the cord. Never use the cord for carrying, pulling or unplugging the power tool. Keep cord away from heat, oil, sharp edges or moving parts.** Damaged or entangled cords increase the risk of electric shock.
- e) **When operating a power tool outdoors, use an extension cord**

**suitable for outdoor use.** Use of a cord suitable for outdoor use reduces the risk of electric shock.

- f) **If operation of the power tool in a damp environment is unavoidable, please use a residual current circuitry.** The use of a residual current circuitry reduces the risk of an electric shock.

### 3) PERSONAL SAFETY

- a) **Stay alert, watch what you are doing and use common sense when operating a power tool. Do not use a power tool while you are tired or under the influence of drugs, alcohol or medication.** A moment of inattention while operating power tools may result in serious personal injury.
- b) **Use personal protective equipment. Always wear eye protection.** Protective equipment such as dust mask, non-skid safety shoes, hard hat, or hearing protection used for appropriate conditions will reduce personal injuries.
- c) **Prevent unintentional starting. Ensure the switch is in the off-position before connecting to power source and/or battery pack, picking up or carrying the tool.** Carrying power tools with your finger on the switch or energising power tools that have the switch on invites accidents.
- d) **Remove any adjusting key or wrench before turning the power tool on.** A wrench or a key left attached to a rotating part of the power tool may result in personal injury.
- e) **Do not overreach. Keep proper footing and balance at all times.** This enables better control of the power tool in unexpected situations.

- f) **Dress properly. Do not wear loose clothing or jewellery.** Keep your hair, clothing and gloves away from moving parts. Loose clothes, jewellery or long hair can be caught in moving parts.
- g) **If devices are provided for the connection of dust extraction and collection facilities, ensure these are connected and properly used.** Use of dust collection can reduce dust-related hazards.

### 4) POWER TOOL USE AND CARE

- a) **Do not force the power tool. Use the correct power tool for your application.** The correct power tool will do the job better and safer at the rate for which it was designed.
- b) **Do not use the power tool if the switch does not turn it on and off.** Any power tool that cannot be controlled with the switch is dangerous and must be repaired.
- c) **Disconnect the plug from the power source and/or the battery pack from the power tool before making any adjustments, changing accessories, or storing power tools.** Such preventive safety measures reduce the risk of starting the power tool accidentally.
- d) **Store idle power tools out of the reach of children and do not allow persons unfamiliar with the power tool or these instructions to operate the power tool.** Power tools are dangerous in the hands of untrained users.
- e) **Maintain power tools. Check for misalignment or binding of moving parts, breakage of parts and any other condition**

**that may affect the power tool's operation.** If damaged, have the power tool repaired before use. Many accidents are caused by poorly maintained power tools.

- f) **Keep cutting tools sharp and clean.** Properly maintained cutting tools with sharp cutting edges are less likely to bind and are easier to control.
- g) **Use the power tool, accessories and tool bits etc. in accordance with these instructions, taking into account the working conditions and the work to be performed.** Use of the power tool for operations different from those intended could result in a hazardous situation.

## 5) CAREFUL HANDLING AND USE OF BATTERY DEVICES

- a) **Charge the batteries only in chargers that are recommended by the manufacturer.** Risk of fire if a charger that is suitable for a specific type of battery is used with other batteries.
- b) **In the power tools, use only the batteries designed for the purpose.** The use of other batteries may result in injuries and risk of fire.
- c) **Keep the unused battery away from paper clips, coins, keys, nails, screws and other small metal objects, which could cause bridging of the contacts.** A short circuit between the battery contacts may cause burns or fire.
- d) **If used incorrectly, liquid may leak from the battery. Avoid contact with this. In the event of accidental contact, rinse off with water.** If the liquid gets into eyes, seek medical assistance. Leaking battery fluid may cause skin irritations or burns.

## 6) SERVICE

- a) **Have your power tool serviced by a qualified repair person using only identical replacement parts.** This will ensure that the safety of the power tool is maintained.

## Special Safety Directions for the device

### 1) SPECIAL SAFETY DIRECTIONS FOR HEDGE TRIMMERS

- **Keep all parts of the body away from the cutter blade. Do not remove cut material or hold material to be cut when blades are moving. Make sure the switch is off when clearing jammed material.** A moment of inattention while operating the hedge trimmer may result in serious personal injury.
- **Carry the hedge trimmer by the handle with the cutter blade stopped. When transporting or storing the hedge trimmer always fit the blade guard.** Proper handling of the hedge trimmer will reduce possible personal injury from the cutter blades.
- **Hold the power tool only on the insulated handle surfaces, as the cutting blade may come into contact with concealed power cables.** Contact between the cutting blade and a live cable may render metallic components live and result in an electric shock.
- **Before the work, search the hedge for concealed objects, e.g. cable etc.** In this way you avoid damage to the appliance

- **Hold the hedge trimmer correctly, e.g. with both hands on the handles, if there are two handles.** Loss of control of the equipment may result in injuries.
- **Wear suitable clothing and work clothes when working with the equipment. Do not hold the equipment by the cutting blade or lift it on the cutting blade.** Contact with the cutting blade can cause injuries.
- **Do not use any accessories that are not recommended by PARKSIDE.** This can result in electric shock or fire.
- **Do not use the tool in the vicinity of flammable liquids or gases.** Fire- and explosion risk exist in the event of a short circuit.
- **The blades have to be checked for wear in regular intervals and re-sharpened.** Blunt blades will overload the machine. Resulting damages are not covered by warranty.
- **Do not attempt to repair the tool yourself, unless you are schooled in this field. All works, which are not described in this manual, may only be performed by our Service-Centre.** Many accidents are caused by poorly maintained equipment.

## 2) FURTHER SAFETY DIRECTIONS



For your personal safety: Wear suitable work clothes such as boots with non-slip soles, sturdy long trousers, gloves and goggles.



Do not wear long flowing clothing or jewellery, as this may be caught by moving parts. Do not use this tool while walking barefooted or while wearing open sandals.



- **The appliance is designed for trimming hedges. Do not use to cut twigs, hard wood or other objects.** This could damage the appliance.
- **Do not attempt to release a blocked/jammed blade safety bar before turning off the power and removing the battery.** There is a risk of injury.
- **When operating the appliance, always hold it well with both hands and at some distance away from your body.** This enables better control of the power tool in unexpected situations.

## 3) SPECIAL SAFETY DIRECTIONS FOR BATTERY-OPERATED TOOLS

- **Ensure that the device is switched off before inserting the battery.** Inserting a battery into a power tool that is switched on may result in accidents.
- **Do not use non-rechargeable batteries.** This could damage the appliance.

## 4) RESIDUAL RISKS

Even if properly operating and handling this electric tool, some residual risks will remain. Due to its construction and build, this electric tool may present the following hazards:

- a) Cuts
- b) Ear damage if working without ear protection.
- c) Damage to your health caused by swinging your hands and arms when operating the appliance for longer periods of time or if the unit is not held or maintained properly.

 Warning! During operation, this electric tool generates an electromagnetic field which, under certain circumstances, may impair the functionality of active or passive medical implants. To reduce the risk of serious or lethal injuries, we recommend that persons with medical implants consult their doctor and the manufacturer of their medical implant before operating the machine.

 **Observe the safety information and notes on charging and proper use as shown in the instruction manual for your battery and charger from the Parkside X 12 V Team series. A detailed description of the charging process and further information can be found in the separate operating instructions.**

## Operating

 **Wear suitable clothing and work gloves when working with the equipment. Wear eye and ear protection. Ensure that the equipment is functional before each use. The On/Off switch and the safety switch must not be held closed. They must switch off the motor when on is released. Should a switch be damaged, stop working with the equipment. Ensure that the mains voltage value matches the label on the equipment. Reduce the risk of injuries and accidents by wearing personal protection equipment and ensuring that the unit is fully functional.**

 Note noise protection and local specifications.

## **B Switching On and Off**

 Ensure that you are standing in a firm position with both hands gripping the hedge trimmer away from the body. Ensure that the trimmer is in contact with no other objects before switching on.

### **Removing the blade guard:**

1. Pull the blade guard (10) off the safety cutter bar (1).

### **Turning on:**

2. Check that the battery (9) is in (Observe the separate operating instructions for the rechargeable battery and charger).
3. Press the safety switch (3) at the front handle (4).
4. Press the On/Off switch (8). The hedge trimmer will run at top speed.

### **Turning off:**

5. Release the safety switch (3) or the On/Off switch s (8).

## **Checking the battery charge level**

The battery charge indicator (A6) signals the state of charge of the battery (A9) while the device is operating.

### **3 LEDs are on (red-yellow-green):**

Battery charged

### **2 LEDs are on (red-yellow):**

Battery partially charged

### **1 LED is on (red):**

Battery needs to be charged

 Only charge the battery (A9) when the red LED on the charge level indicator is on.

## Working with the Hedge Trimmer

 During cutting work, ensure that no contact is made with objects, e.g. such as wire fencing or main plant stems. This may result in damage to the cutter bar.

- If the blades become jammed with solid objects, turn the device off immediately and remove the rechargeable battery. Only then should you remove the object.
- Avoid overstraining the equipment during work.

## Cutting Techniques

- Cut thick branches beforehand using a branch clippers.
- The double-sided cutter bar enables cutting in both directions or, with a swinging action, from one side to the other.
- In case of vertical cutting, move the hedge trimmer uniformly forward or up and down in an arc movement.
- In case of horizontal cutting, move the hedge trimmer in a sickle-shaped movement to the edge of the hedge, so that cut branches fall to the ground.
- In order to achieve long straight lines, the placing of tensioned guiding cords is recommended.

## Cutting Shaped Hedges:

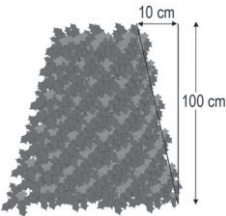

It is recommended that hedges be cut in a trapezoidal shape, in order to prevent stripping off of the lower branches. This corresponds to the natu-



ral plant growth and allows the hedge to thrive optimally. During cutting, only the new annual growths are reduced and thus a dense branching and a good screen will develop.

- Cut the sides of a hedge first. To do this, move the hedge trimmer in the direction of growth from bottom to top. If you cut down from the top, the thinner branches will move out, which may result in some areas having sparse growth or holes.
- Cut the top edge, according to taste, in a flat shape, roof shape or rounded shape
- Trim young plants to the required shape. The main growth should remain undamaged until the hedge has reached the planned height. All other shoots are lopped off to half size.

## Care of Free-Growing Hedges:

Free-growing hedges are not shaped when cut, although they must be regularly maintained so the hedge does not become too high.

## Cleaning and Maintenance

-  Repair and servicing work not described in this manual should always be carried by our Service Centre. Use only original parts.
-  Turn off the appliance and, before doing any servicing, remove the battery.
-  Wear gloves when handling the safety knife bar. This will protect you against cuts.

The following cleaning and servicing should be done regularly. This will ensure a long and reliable service life.

## Cleaning



**Do not spray the appliance with water and do not immerse it in water. Electric shock hazard!**

- Keep clean the ventilation slots (A 5), motor housing and handles of the appliance. Use a damp cloth or a brush. Do not use cleaning agents or solvents. You may otherwise irreparably damage the appliance.
- Always keep the equipment clean. After using the equipment, it is imperative to:
  - Clean the blade (with an oily cloth);
  - Oil the blade shaft with an oil can or spray.

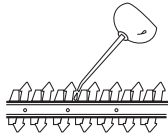

## Maintenance

- Prior to every use, check the appliance for obvious defects such as loose, worn or damaged parts. Check that the screws in the safety knife bar (A 1) are tight.
- Check covers and safety devices (see A) for damages and correct installation. Replace as necessary.
- You can smoothen minor nuges in the cutting teeth yourself using a knife grinder to sharpen the cutting edges. The trimmer will only cut well if the teeth are sharp.
- Blunt, bent or damaged knife bars to be replaced.

Ask our service centre to carry out any work that is not described in these instructions. Use only original parts.

## Storage

- Keep the device in the blade guard (A 10) supplied, dry and out of reach of children.



## Wall bracket

You can hang the device up vertically on the suspension system (11). Only hang the device up when the blade guard is on.



**Note that when hanging the device, oil may drip from the safety cutter bar.**

1. Using a dowel, place one screw at the desired position on a wall. The screw head can have a diameter of 8 - 10 mm.
2. Leave the screw head protruding at a distance of approx. 10 mm from the wall.
3. Place the device with the round opening on the suspension system (11) on the screw. This hangs it on the suspension system.



**When drilling, be careful not to damage any supply lines. Use suitable search devices to find these or consult an installation plan for guidance. Contact with electrical cables can lead to electric shock and fire. Contact with a gas pipe can result in an explosion. Damage to a water pipe can lead to property damage and electric shock.**

## Waste Disposal and Environmental Protection

Remove the battery from the device and take the device, battery, accessories and packaging for environmentally friendly recycling.



Electric units do not belong with domestic waste.

- Defective units returned to us will be disposed of for free.
- Throw the cut grass on the compost. Do not throw it in the normal household waste.

## Spare Parts/Accessories

**Spare parts and accessories can be obtained at [www.grizzlytools-service.eu](http://www.grizzlytools-service.eu)**

If you have issues ordering, please use the contact form. If you have any other questions, contact the service centre (see "Service-Center" Page 31).

Position instruction manual	Position exploded drawing	Description	Order No.
A 1	4-6, 44, 20	Safety knife bar	13700710
A 2	37, 43	Hand protection	91105338
A 10	42	Blade guard	91105337

## Guarantee

Dear Customer,

This equipment is provided with a 3-year guarantee from the date of purchase. In case of defects, you have statutory rights against the seller of the product. These statutory rights are not restricted by our guarantee presented below.

### Terms of Guarantee

The term of the guarantee begins on the date of purchase. Please retain the original receipt. This document is required as proof of purchase.

If a material or manufacturing defect occurs within three years of the date of purchase of this product, we will repair or replace – at our choice – the product for you free of charge. This guarantee requires the defective equipment and proof of purchase to be presented within the three-year period with a brief written description of what constitutes the defect and when it occurred.

If the defect is covered by our guarantee, you will receive either the repaired product or a new product. No new guarantee period begins on repair or replacement of the product.

### Guarantee Period and Statutory Claims for Defects

The guarantee period is not extended by the guarantee service. This also applies for replaced or repaired parts. Any damages and defects already present at the time of purchase must be reported immediately after unpacking. Repairs arising after expiry of the guarantee period are chargeable.

### Guarantee Cover

The equipment has been carefully produced in accordance with strict quality guidelines and conscientiously checked prior to delivery.

The guarantee applies for all material and manufacturing defects. This guarantee does not extend to cover product parts that are subject to normal wear and may therefore be considered as wearing parts (e.g. knives, gear wheel) or to cover damage to breakable parts (e.g. switches).

This guarantee shall be invalid if the product has been damaged, used incorrectly or not maintained. Precise adherence to all of the instructions specified in the operating manual is required for proper use of the product. Intended uses and actions against which the operating manual advises or warns must be categorically avoided.

The product is designed only for private and not commercial use. The guarantee will be invalidated in case of misuse or improper handling, use of force, or interventions not undertaken by our authorised service branch.

### Processing in Case of Guarantee

To ensure quick handling of your issue, please follow the following directions:

- Please have the receipt and identification number (IAN 351911\_2007) ready as proof of purchase for all enquiries.
- Please find the item number on the rating plate.
- Should functional errors or other defects occur, please initially contact the service department specified below by **telephone** or by **e-mail**. You will then receive further information on the processing of your complaint.
- After consultation with our customer service, a product recorded as defective can be sent postage paid to the service address communicated to you, with the proof of purchase (receipt) and specification of what constitutes the defect and when it occurred. In order to avoid acceptance problems and additional costs,

please be sure to use only the address communicated to you. Ensure that the consignment is not sent carriage forward or by bulky goods, express or other special freight. Please send the equipment inc. all accessories supplied at the time of purchase and ensure adequate, safe transport packaging.

## Repair Service

For a charge, **repairs not covered by the guarantee** can be carried out by our service branch, which will be happy to issue a cost estimate for you.

We can handle only equipment that has been sent with adequate packaging and postage.

**Attention:** Please send your equipment to our service branch in clean condition and with an indication of the defect.

Equipment sent carriage forward or by bulky goods, express or other special freight will not be accepted.

We will dispose of your defective devices free of charge when you send them to us.

## Service-Center

**GB** **Service Great Britain**  
Tel.: 0800 404 7657  
(£ 0.10/Min.)  
E-Mail: grizzly@lidl.co.uk  
**IAN 351911\_2007**

**IE** **Service Ireland**  
Tel.: 1890 930 034  
(0,08 EUR/Min., (peak))  
(0,06 EUR/Min., (off peak))  
E-Mail: grizzly@lidl.ie  
**IAN 351911\_2007**

## Importer

Please note that the following address is not a service address. Please initially contact the service centre specified above.

**Grizzly Tools GmbH & Co. KG**  
Stockstädter Straße 20  
63762 Großostheim  
Germany  
[www.grizzlytools-service.eu](http://www.grizzlytools-service.eu)

## A Trouble Shooting

Problem	Possible cause	Corrective action
Appliance won't start	Battery (9) discharged	Recharge battery (see „Charger and rechargeable battery operating instructions“)
	Battery (9) not inserted	Insert battery (see „Charger and rechargeable battery operating instructions“)
	Safety switch (3) not pressed properly	Turn on (see "Operation")
	On/Off switch (8) defective	Send in to Service Centre for repair
Intermittent operation	Internal loose contact	Send in to Service Centre for repair
	On/Off switch (7) defective	
Knife bar becomes hot	Knife bar (1) is blunt	Have the Knife bar sharpened or replaced (Service Centre)
	Knife bar (1) is notched	Have the Knife bar checked or replaced (Service Centre)
	Too much friction due to lack of lubrication	Oil the knife bar (1)
Bad trim	Too much friction due to missing lubrication	Lubricate knife bar (1)
	Knife bar (1) dirty	Clean knife bar
	Knife bar (1) blunt	Grind or have knife bar replaced (Service Centre)
	Bad cutting technique	See ("Working with the hedge trimmer")
	Battery (9) not fully charged	Recharge battery (see "Charging")

## Sommaire

<b>Introduction .....</b>	<b>33</b>
<b>Domaine d'utilisation .....</b>	<b>33</b>
<b>Description générale .....</b>	<b>34</b>
Volume de la livraison .....	34
Description du fonctionnement .....	34
Vue synoptique .....	34
<b>Caractéristiques techniques .....</b>	<b>34</b>
<b>Instructions de sécurité.....</b>	<b>35</b>
Symboles et pictogrammes .....	35
Consignes de sécurité générales pour outils électriques .....	36
Consignes de sécurité spéciales pour l'appareil.....	39
<b>Mise en service .....</b>	<b>41</b>
Mise en marche et arrêt de l'appareil.....	41
Contrôler l'état de chargement de l'accu.....	41
Travail avec le taille haie .....	42
Techniques de taille .....	42
<b>Nettoyage et Entretien .....</b>	<b>42</b>
Nettoyage.....	43
Entretien .....	43
<b>Rangement .....</b>	<b>43</b>
Fixation murale .....	43
<b>Elimination et protection de l'environnement .....</b>	<b>44</b>
<b>Pièces de rechange/Accessoires..</b>	<b>44</b>
<b>Dépannage .....</b>	<b>45</b>
<b>Garantie- France .....</b>	<b>46</b>
<b>Garantie- Belgique.....</b>	<b>48</b>
<b>Service Réparations .....</b>	<b>49</b>
<b>Service-Center .....</b>	<b>49</b>
<b>Importateur .....</b>	<b>49</b>
<b>Traduction de la déclaration de conformité CE originale .....</b>	<b>140</b>
<b>Vue éclatée .....</b>	<b>147</b>

## Introduction

Toutes nos félicitations pour l'achat de votre nouvel appareil. Vous avez ainsi choisi un produit de qualité supérieure. La qualité de l'appareil a été vérifiée pendant la production et il a été soumis à un contrôle final. Le fonctionnement de votre appareil est donc ainsi garanti. Il n'est pas à exclure que dans certains cas isolés, il demeure dans l'appareil des quantités résiduelles de lubrifiants industriels. Ceci n'est pas un défaut ou un vice et on ne doit pas s'inquiéter à ce sujet.



La notice d'utilisation fait partie de ce produit. Elle contient des instructions importantes pour la sécurité, l'utilisation et l'élimination des déchets. Avant d'utiliser ce produit, lisez attentivement les consignes d'emploi et de sécurité. N'utilisez le produit que tel que décrit et uniquement pour les domaines d'emploi indiqués. Conservez cette notice et remettez-la avec tous les documents si vous cédez le produit à un tiers.

## Domaine d'utilisation

L'appareil est uniquement destiné à la coupe et au débroussaillage des haies, buissons et arbustes dans le domaine domestique. Toute autre utilisation qui n'est pas autorisée expressément dans ce mode d'emploi peut conduire à un endommagement de l'appareil et présenter un réel danger pour l'utilisateur. Cet appareil n'est pas adapté à une utilisation commerciale. Toute utilisation commerciale met fin à la garantie. L'appareil est destiné à une utilisation par des adultes. Les jeunes gens âgés de plus de 16 ans sont autorisés à utiliser l'appareil sous surveillance d'un adulte. L'opérateur ou l'utilisateur est responsable des accidents ou dommages survenant à d'autres personnes ou à leurs biens.

Le constructeur décline toute responsabilité en cas de dommages qui seraient occasionnés par une utilisation non conforme ou une manipulation inappropriée de l'appareil.

 N'utilisez jamais l'appareil avec des lames époinçées. Faites réaffûter les lames régulièrement pour ne pas perdre le droit à la garantie.

L'appareil fait partie de la gamme Parkside X 12 V TEAM et peut être utilisé avec les batteries de la gamme Parkside X 12 V TEAM. Les batteries doivent être chargées uniquement avec des chargeurs appartenant à la gamme Parkside X 12 V TEAM.

## Description générale



Vous trouverez les illustrations sur la page de rabat avant.

## Volume de la livraison

Déballiez l'appareil et vérifiez que la livraison est complète. Evacuez le matériel d'emballage comme il se doit.

- Taille-haies sans fil
- Protection de lame
- Notice d'utilisation



**La batterie et le chargeur ne sont pas compris dans le matériel livré !**

## Description du fonctionnement

Le taille-haies sans fil est équipé comme dispositif de coupe d'une lame de qualité en acier spécial traité au laser. Pendant l'exécution de la coupe, les dents de coupe effectuent des mouvements linéaires. La butée de protection, située à la tête de la barre porte-lame

empêche les renvois dangereux de l'appareil si celui-ci vient au contact d'un mur, d'une clôture, etc. L'appareil est équipé d'un commutateur de sécurité à 2 mains et d'une fonction de frein d'arrêt rapide pour une parfaite protection de l'utilisateur. De plus, le garde-main protège des branches et branchages. Vous trouverez le fonctionnement des pièces de service dans les descriptions suivantes.

## Vue synoptique

- |                       |                                       |
|-----------------------|---------------------------------------|
| <b>A</b>              | 1 Rails de sécurité de lame           |
|                       | 2 Garde-main                          |
|                       | 3 Commutateur de sécurité             |
|                       | 4 Poignée avant                       |
|                       | 5 Fentes de ventilation               |
|                       | 6 Indicateur de charge de la batterie |
|                       | 7 Poignée arrière                     |
|                       | 8 Interrupteur Marche/Arrêt           |
|                       | 9 Accumulateur                        |
| 10 Protection de lame |                                       |
| <b>C</b>              | 11 Dispositif de suspension           |

## Caractéristiques techniques

### Taille-haies sans fil.....PHSA 12 B1

Tension de moteur U.....	12 V ==
Vitesse de rotation à vide $n_0$ .....	1200 min <sup>-1</sup>
Temps de marche.....	max. 30 min*
Longueur de coupe.....	350 mm
Longueur de lame.....	env. 410 mm
Distance entre les dents.....	15 mm
Poids (avec batterie, sans chargeur)	1,71 kg
Niveau de pression acoustique	
( $L_{pA}$ ).....	74,3 dB(A), $K_{pA}$ =3 dB
Niveau de puissance acoustique ( $L_{WA}$ )	
garanti.....	90 dB(A)
mesuré.....	86,6 dB(A); $K_{WA}$ = 3,3 dB
Vibration ( $a_h$ )	
poignée arrière.....	3,635 m/s <sup>2</sup>
poignée avant.....	4,426 m/s <sup>2</sup>
	$K=1,5$ m/s <sup>2</sup>

\* Le temps de fonctionnement effectif d'une batterie (PAPK 12 A1) à pleine charge au ralenti.



**Attention ! Vous trouverez une liste actualisée de la compatibilité des batteries à l'adresse : [www.lidl.de/akku](http://www.lidl.de/akku)**

Cet appareil peut être alimenté exclusivement par les batteries suivantes : PAPK 12 A1, PAPK 12 A2, PAPK 12 A3, PAPK 12 B1, PAPK 12 B2, PAPK 12 B3,. Ces batteries peuvent être rechargées avec les chargeurs suivants : PLGK 12 A1, PLGK 12 A2, PLGK 12 B2.

Temps de charge (h)	PAPK 12 A1	PAPK 12 B1
	PAPK 12 A2	PAPK 12 B2
	PAPK 12 A3	PAPK 12 B3
PLGK 12 A1	1	2
PLGK 12 A2	1	2
PLGK 12 B2	0,5	1

Les valeurs de bruit et de vibrations ont été définies conformément aux normes et prescriptions stipulées dans la déclaration de conformité.

La valeur d'émission d'oscillation donnée a été mesurée d'après une procédure d'essai aux normes et peut être utilisée pour comparer un outil électrique avec un autre outil. L'indication du fait que la valeur totale de vibrations déclarée peut également être utilisée pour une évaluation préliminaire de l'exposition.



### Avertissement :

La valeur d'émission d'oscillation peut, pendant l'utilisation réelle de l'outil électrique, différer de la valeur d'indication, selon la manière dont l'outil électrique est utilisé. Essayez de maintenir aussi faible que possible la contrainte que constituent les vibrations. Mesures à titre

d'exemple pour réduire la contrainte que constituent les vibrations : porter des gants lors de l'utilisation de l'outil et limiter le temps de travail. Il faut à ce titre tenir compte de toutes les parties du cycle d'exploitation (par exemple les temps au cours desquels l'outil électroportatif est éteint, et ceux au cours desquels il est certes allumé mais fonctionne hors charge).

## Instructions de sécurité

Cette section traite des principales normes de sécurité lors du travail avec l'appareil.

## Symboles et pictogrammes

### Symboles apposés sur l'appareil



L'appareil fait partie de la gamme Parkside X 12 V TEAM



Attention!



Lisez attentivement les instructions d'emploi.



Portez une protection des yeux.



Portez une protection auditive.



Portez des gants de protection. Risque de coupures.



Attention ! Risque de blessure due aux lames qui tournent.



N'utilisez pas le taille haie par temps de pluie ou sur des haies mouillées.



Retirez l'accu avant les opérations de maintenance.



Indication du niveau garanti de puissance acoustique  $L_{WA}$  en dB.



Les machines n'ont pas leur place dans les ordures ménagères.

### Symboles sur l'emballage :



Symbole de recyclage : Carton ondulé



Les produits et emballages doivent être jetés dans le respect de l'environnement

### Symboles utilisés dans le mode d'emploi



**Symbole de danger et indications relatives à la prévention de dommages corporels ou matériels.**



**Pictogramme de danger avec informations de prévention des dommages aux personnes par décharge électrique.**



Symbole d'interdiction et indications relatives à la prévention de dommages.



Symboles de remarque et informations permettant une meilleure utilisation de l'appareil.



Portez des chaussures de sécurité



Portez une protection pour les yeux et les oreilles.

## Consignes de sécurité générales pour outils électriques



**AVERTISSEMENT ! Lisez toutes les consignes de sécurité et les instructions.** Des omissions lors de l'observation des consignes de sécurité et des instructions peuvent causer une décharge électrique, un incendie et / ou de graves blessures.

**Conservez toutes les consignes de sécurité et les instructions pour les consulter ultérieurement.** Le terme «outil» dans les avertissements fait référence à votre outil électrique alimenté par le secteur (avec cordon d'alimentation) ou votre outil fonctionnant sur batterie (sans cordon d'alimentation).

### 1) SÉCURITÉ SUR LE LIEU DE TRAVAIL

- a) **Conservez votre zone de travail propre et bien éclairée.** Les zones de travail en désordre et non éclairées peuvent être à l'origine d'accidents.
- b) **Avec l'outil électrique, ne travaillez pas dans un environnement soumis à un risque d'explosion et dans lequel se trouvent des poussières, des gaz et des liquides inflammables.** Les outils électriques produisent des étincelles qui peuvent enflammer la poussière ou les vapeurs.
- c) **Pendant l'utilisation de l'outil électrique, tenez à distance les enfants et les autres personnes.** En cas de distractions, vous pouvez perdre le contrôle de l'appareil.

### 2) SÉCURITÉ ÉLECTRIQUE

- a) **La fiche de raccordement de l'outil électrique doit convenir à la prise**

**de courant. La fiche ne doit pas être modifiée de quelle manière que ce soit. N'utilisez aucune prise d'adaptateur conjointement avec des outils électriques ayant une mise à la terre de protection.**

Les fiches inchangées et les prises de courant appropriées diminuent le risque de décharge électrique.

- b) Evitez le contact du corps avec les surfaces mises à la terre, telles que les tubes, les chauffages, les fours et les réfrigérateurs.** Il existe un risque accru de décharge électrique, si votre corps est mis à la terre.
- c) Tenez les outils électriques à distance de la pluie ou de l'humidité.** La pénétration de l'eau dans un outil électrique augmente le risque d'une décharge électrique.
- d) Ne pas maltraiter le cordon. Ne jamais utiliser le cordon pour porter, tirer ou débrancher l'outil. Maintenir le cordon à l'écart de la chaleur, du lubrifiant, des arêtes ou des parties en mouvement.** Des cordons endommagés ou emmêlés augmentent le risque de choc électrique.
- e) Si vous travaillez avec un outil électrique en plein air, utilisez uniquement un câble de prolongation qui soit adapté pour l'extérieur.** L'emploi d'un câble de prolongation approprié pour le domaine extérieur diminue le risque d'une décharge électrique.
- f) Si l'utilisation de l'outil électrique dans un environnement humide ne peut être évitée, utilisez un disjoncteur à courant de défaut.** L'utilisation d'un disjoncteur à courant de défaut réduit le risque d'électrocution.

### 3) SÉCURITÉ DES PERSONNES

- a) Soyez attentif, faites attention à ce que vous faites et utilisez raisonnablement l'outil électrique pendant votre travail. N'utilisez aucun outil électrique si vous êtes fatigué ou vous trouvez sous l'influence de drogues, d'alcool ou de médicaments.** Un moment d'inattention durant l'utilisation de l'outil électrique peut être la cause de graves blessures.
- b) Portez toujours un équipement de protection individuel et des lunettes protectrices.** Le port d'un équipement de protection individuel, comme un masque anti-poussières, des chaussures de sécurité anti-dérapantes, un casque de protection ou des protections auriculaires, en fonction du type et de l'utilisation de l'outil électrique, diminue le risque des blessures.
- c) Evitez une mise en service non prévue. Assurez-vous que l'outil électrique est éteint avant que vous ne le connectiez à l'alimentation en courant et / ou à l'accumulateur, le portiez ou le déplaciez.** Si en portant l'appareil électrique, votre doigt appuie sur le commutateur ou que l'appareil se mette en marche lorsque vous le connectez, cela peut entraîner un accident.
- d) Retirez les outils de réglage ou la clé à écrous avant de mettre l'outil électrique sous tension.** Un outil ou une clé qui se trouve dans une partie mobile de l'appareil peut être à l'origine de blessures.
- e) Ne pas se précipiter. Assurez-vous d'avoir une position stable et d'être tout le temps en équilibre.** Vous pourrez ainsi mieux contrô-

ler mieux l'outil électrique dans des situations inattendues.

- f) Portez des vêtements appropriés convenables. Ne portez aucun habit large ou parure. Maintenez vos cheveux, habits et gants loin des parties mobiles.** Les habits légers, les parures ou les longs cheveux peuvent être saisis par les parties mobiles.
- g) Si des dispositifs d'aspiration et de collecte supplémentaires peuvent être montés, assurez-vous que ceux-ci sont connectés et utilisés correctement.** L'utilisation d'un dispositif d'aspiration peut diminuer les risques engendrés par la poussière.

#### 4) UTILISATION ET ENTRETIEN DE L'OUTIL

- a) Ne forcez pas l'appareil. Utilisez pour votre travail l'outil électrique le mieux adapté.** Avec un outil électrique approprié, vous travaillez mieux et avec davantage de sécurité dans le secteur de travail donné.
- b) N'utilisez aucun outil électrique dont le commutateur est défectueux.** Un outil électrique qui ne peut plus être allumé ou éteint est dangereux et doit être réparé.
- c) Retirez la fiche de la prise de courant et / ou retirez l'accumulateur avant d'entreprendre des réglages sur un appareil, échanger des accessoires ou mettre de côté l'appareil.** Cette mesure de précaution empêche un démarrage involontaire de l'outil électrique.
- d) Conservez les outils électriques inutilisés hors de la portée des enfants. Ne laissez pas des personnes qui ne connaissent pas l'appareil ou n'ont pas lu ces**

**instructions utiliser l'appareil.** Les outils électriques sont dangereux s'ils sont utilisés par des personnes inexpérimentées.

- e) Observer la maintenance de l'outil. Contrôlez si les parties mobiles fonctionnent correctement et ne se coincent pas ; vérifiez l'appareil pour voir si des pièces sont rompues ou sont endommagées, perturbant ainsi le fonctionnement de l'outil électrique. Faites réparer les pièces endommagées avant d'utiliser l'appareil.** Beaucoup d'accidents ont pour origine des outils électriques mal entretenus.
- f) Maintenez les outils coupants aiguisés et propres.** Les outils tranchants bien entretenus ayant des bords de coupe aiguisés se coincent moins et s'utilisent plus facilement.
- g) Utilisez l'outil électrique, les accessoires, les outils, etc. conformément à ces instructions. Prenez également en compte les conditions de travail et l'activité à réaliser.** L'utilisation des outils électriques pour des buts autres que ceux prévus peut mener à des situations dangereuses.

#### 5) UTILISATION DES OUTILS FONCTIONNANT SUR BATTERIES ET PRECAUTIONS D'EMPLOI

- a) Charger les accumulateurs uniquement avec les chargeurs qui sont recommandés par le fabricant.** Il y a un risque d'incendie si un chargeur, approprié pour un type précis d'accumulateur, est utilisé avec d'autres accumulateurs.
- b) N'utiliser que les accumulateurs prévus à cet effet avec les outils**

**électriques.** L'utilisation d'un autre accumulateur peut entraîner des blessures ou déclencher un incendie.

- c) Tenir l'accumulateur non utilisé à distance des trombones de bureau, des pièces de monnaie, des clés, des clous, des vis ou de tous autres petits objets en métal qui pourraient causer un découplage des contacts.** Un court-circuit entre les contacts d'accumulateur peut entraîner des combustions ou un début d'incendie.
- d) En cas de mauvaise utilisation, le liquide peut sortir de l'accumulateur. Évitez tout contact avec celui-ci. En cas de contact accidentel, rincer avec de l'eau. Si le liquide pénètre dans les yeux, consulter un médecin.** Des fuites de liquide provenant de l'accumulateur peuvent entraîner des irritations de la peau ou des brûlures.

## 6) MAINTENANCE ET ENTRETIEN

- a) Ne laissez réparer votre outil électrique que par des professionnels qualifiés et seulement avec des pièces de rechange d'origine.** Vous serez ainsi sûr de conserver la sécurité pour l'outil électrique correspondant.

## Consignes de sécurité spéciales pour l'appareil

### 1) CONSIGNES DE SÉCURITÉ SPÉCIALES POUR TAILLE-HAIES

- **Maintenez toutes les parties du corps à distance de la lame de coupe. N'essayez pas de retirer les déchets de coupe lorsque la**
- **lame tourne ou de tenir des matières qui doivent être coupées. S'assurer que l'interrupteur est fermé lors de l'élimination des déchets de coupe restés coincés dans la lame.** Un instant d'inattention pendant l'utilisation du taille-haies peut entraîner de graves blessures
- **Porter le taille-haies par la poignée, la lame de coupe étant à l'arrêt. Pendant le transport ou l'entreposage du taille-haies, toujours recouvrir le dispositif de coupe de son enveloppe de protection.** Une manipulation appropriée du taille-haies réduira l'éventualité d'un accident corporel provenant des lames de coupe.
- **Tenez l'outil électrique uniquement par les surfaces de préhension isolées, car la lame de coupe peut venir en contact avec des lignes électriques non visibles.** Le contact de la lame de coupe avec une ligne sous tension peut mettre les parties d'appareil métalliques également sous tension et conduire à un choc électrique.
- **Tenez le taille-haies correctement, par exemple avec les deux mains aux poignées, si deux poignées sont disponibles.** La perte du contrôle de l'appareil peut causer des blessures.
- **Pendant le travail avec l'appareil, portez des habits appropriés et des gants de travail. Ne saisissez jamais l'appareil par la lame de coupe et ne le soulevez jamais par la lame de coupe.** Le contact avec la lame de coupe peut causer des blessures.
- **N'utilisez pas d'accessoires non recommandés par PARKSIDE.** Cela pourrait entraîner une électrocution ou un incendie.

## 2) AUTRES CONSIGNES DE SÉCURITÉ



Pour votre sécurité personnelle :



Portez des vêtements de travail adaptés, tels que de solides chaussures avec des semelles antidérapantes, un long et épais pantalon, des gants et des lunettes protectrices. Ne portez aucun habit flottant ou ornement car ces parties mobiles peuvent être saisies par l'appareil. N'utilisez pas l'appareil, si vous allez pieds nus ou portez des sandales ouvertes.



- **L'appareil est conçu pour couper des haies. Il est interdit, avec cet appareil, de couper des branches, du bois dur ou similaire.** Ceci pourrait endommager l'appareil.
- **N'essayez pas de débloquer un porte-lames de sécurité bloqué / coincé avant d'avoir éteint l'appareil et d'avoir retiré la batterie.** Il existe un risque de blessures.
- **Lorsque vous utilisez l'appareil, tenez le toujours fermement avec les deux mains et à distance de votre corps.** Vous pourrez ainsi mieux contrôler mieux l'outil électrique dans des situations inattendues.
- **N'utilisez pas l'appareil à proximité de liquides inflammables ou de gaz.** En cas de court-circuit, il existe un danger d'incendie et un risque d'explosion.
- **Les lames doivent être régulièrement contrôlées pour détecter toute usure et dans ce cas, elles doivent être aiguisées.** Les lames usées entraînent une surcharge de la machine. Des dommages peuvent en résulter et ils ne seront pas pris en compte par la garantie.

- **N'essayez pas de réparer vous-même l'appareil à moins que vous possédiez pour cela la formation adéquate. Tous les travaux qui ne sont pas indiqués dans ce guide ne peuvent être réalisés qu'uniquement par notre service après-vente.** De nombreux accidents sont dus à des appareils mal entretenus.

## 3) CONSIGNES DE SÉCURITÉ SPÉCIALES POUR APPAREILS SUR ACCUS

- **S'assurer que l'appareil est éteint avant de brancher l'accumulateur.** Le branchement d'un accumulateur sur un appareil électrique en marche, peut entraîner des accidents.
- **N'utilisez aucune batterie non rechargeable.**

## 4) AUTRES RISQUES

Même si vous utilisez cet outil électrique de manière conforme, il existe malgré tout d'autres risques. Les dangers suivants peuvent se produire en fonction de la méthode de construction et du modèle de cet outil électrique :

- a) Coupures
- b) Dommages affectant l'ouïe si aucune protection d'ouïe appropriée n'est portée.
- c) Ennuis de santé engendrés par les vibrations affectant les bras et les mains si l'appareil est utilisé pendant une longue période ou s'il n'est pas employé de manière conforme ou correctement entretenu.



Avertissement ! Pendant son fonctionnement cet outil électrique produit un champ électromagnétique qui, dans certaines circonstances, peut per-

turber des implants médicaux actifs ou passifs. Pour diminuer le risque de blessures graves ou mortelles, nous recommandons aux personnes portant des implants médicaux de consulter leur médecin et le fabricant de l'implant médical avant d'utiliser cette machine.



**Respectez les consignes de sécurité et informations relatives au chargement et à l'utilisation correcte qui sont indiquées dans la notice d'utilisation de votre batterie et chargeur de la gamme Parkside X 12 V Team. Vous trouverez une description détaillée du processus de charge et de plus amples informations dans ce mode d'emploi séparé.**

## Mise en service



**Pour travailler avec l'appareil, portez des vêtements adaptés et des gants de travail. Portez une protection pour les yeux et les oreilles. Assurez-vous avant chaque utilisation que l'appareil est en état de marche. Il ne faut pas que l'interrupteur de marche/arrêt et l'interrupteur de sécurité soient bloqués. Ils doivent arrêter le moteur dès qu'ils ont été lâchés. Si un interrupteur est endommagé, il ne faut plus travailler avec l'appareil. Un équipement de protection individuel et un appareil en bon état de fonctionnement**

**réduisent le risque de blessures et d'accidents.**



Veillez observer les normes de protection contre les nuisances acoustiques ainsi que les prescriptions et directives locales en vigueur.



## Mise en marche et arrêt de l'appareil



Veillez à ce que l'appareil soit stable. Tenez l'appareil à deux mains tout en conservant une distance de sécurité par rapport à votre corps. Veillez à ce que l'appareil ne soit en contact avec aucun objet avant de le mettre en marche.

### Retirer la protection du couteau:

1. Retirez le protège-lame (10) du bâti de lame de sécurité (1).

### Mise en marche :

2. Assurez-vous que l'accumulateur (9) est activé (respecter la notice d'utilisation de la batterie et du chargeur).
3. Appuyez sur le commutateur de sécurité (3) sur la poignée avant (4).
4. Appuyez sur les interrupteurs Marche/Arrêt (8). Le taille-haies fonctionne à la plus haute vitesse.

### Arrêt :

5. Relâchez la pression exercée sur les commutateur de sécurité (3) et interrupteur Marche/ Arrêt (8)

## Contrôler l'état de chargement de l'accu

L'indicateur de charge de la batterie (A 6) indique l'état de charge de la batterie (A 9) pendant l'utilisation de l'appareil.

**3 LED sont allumées (rouge-jaune-vert) :**

Batterie chargée

**2 LED sont allumées (rouge-jaune) :**

Batterie partiellement chargée

**1 LED est allumée (rouge) :**

La batterie doit être chargée



Rechargez la batterie (A 9) uniquement si la LED rouge de l'affichage de l'état de charge de la batterie est allumée.

**Travail avec le taille haie**

En taillant, veillez à ne pas entrer en contact avec des objets tels que fils de grillage ou tuteurs de plantes. Ceci peut conduire à des dommages sur la lame.

- En cas de blocage des lames causé par des objets solides, arrêtez immédiatement l'appareil et retirez la batterie. Retirez l'objet après.
- Evitez de solliciter excessivement l'appareil pendant le travail.

**Techniques de taille**

- Coupez les grosses branches auparavant avec des cisailles à élaguer.
- Le bloc de lames à double tranchant permet de couper dans les deux sens ou d'un côté à l'autre grâce à des mouvements de balancement.
- Pour la coupe verticale, déplacez le taille haie régulièrement vers l'avant ou bien en forme d'arc vers le haut et vers le bas.
- Pour la coupe horizontale, déplacez le taille haie en forme de faucille vers le bord de la haie pour que les branches coupées tombent au sol.
- Pour obtenir de longues lignes droites, il est recommandé de tendre des fils.

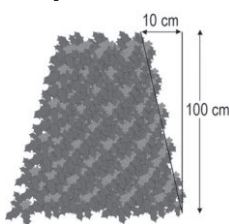
**Coupe des haies:**

Il est recommandé de tailler les haies en forme de trapèze afin d'éviter le dénudement des basses branches.

Ceci correspond à la croissance naturelle des plantes et permet de faire pousser les haies de façon optimale. Lors de la coupe, seules les nouvelles pousses de l'année sont réduites et ainsi, il se forme un entrelacement dense de branches et une bonne protection.

- Coupez tout d'abord les côtés d'une haie. Déplacez le taille haie dans le sens de la croissance du bas vers le haut. Si vous taillez du haut vers le bas, les branches fines se déplacent vers l'extérieur et il peut se former des endroits peu fournis ou des trous.
- Taillez ensuite le bord supérieur comme vous le désirez: droit, en forme de toit ou en arrondi.
- Taillez déjà les jeunes plantes à la forme que vous désirez. Il est préférable que la pousse principale ne soit pas endommagée jusqu'à ce que la haie ait atteint la hauteur prévue. Toutes les autres pousses sont réduites de moitié.

**Soin des haies poussant librement:**

Les haies qui poussent librement ne sont pas taillées selon une forme spéciale, toutefois il faut les entretenir régulièrement afin que la haie ne pousse pas trop haut.

**Nettoyage et Entretien**

Faites exécuter les travaux d'entretien et de réparation qui ne sont pas mentionnés dans cette notice

par notre Centre de services. Utilisez exclusivement des pièces d'origine!



Avant tout travail, mettez l'appareil hors tension et retirez l'accumulateur de l'appareil.



Portez des gants lorsque vous manipulez le rail de sécurité de lame. Vous éviterez ainsi de vous couper.

Exécutez à intervalles réguliers les travaux de nettoyage et les opérations de maintenance décrits ci-dessous. Vous bénéficierez ainsi d'une utilisation longue et sûre de votre appareil.

## Nettoyage



**L'appareil ne doit pas être aspergé avec de l'eau ou immergé dans l'eau. Il existe un danger de décharge électrique !**

- Conservez propres les fentes de ventilation (A5), le boîtier moteur et les poignées de l'appareil. Pour ce faire, utilisez un chiffon humide ou une brosse. N'utilisez aucun produit de nettoyage ou solvant. Vous pourriez endommager irréparablement l'appareil.
- Conservez l'appareil toujours propre. Après chaque utilisation de l'appareil, vous devez :
  - Nettoyer la lame (avec un chiffon imbibé d'huile);
  - Lubrifier les barres porte-lame avec la burette ou l'aérosol.

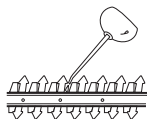

## Entretien

- Avant chaque usage, contrôlez si des vices évidents tels que pièces dévissées, usées ou endommagées apparaissent sur la taille haie. Vérifiez que les vis sont bien fixées sur le bloc de lames (A1).
- Vérifiez que les couvercles et dispositifs de protection (voir A) ne sont pas endommagés et sont correctement fixés. Remplacez-les le cas échéant.
- Vous pouvez polir vous-même les légères ébréchantures apparues sur les dents de coupe. Aiguiser les dents avec une pierre à huile. Seules des dents de coupe aiguisées garantissent une bonne qualité de coupe.
- Les barres porte-lame émoussées, déformées ou endommagées doivent être échangées.

Si vous faites exécuter des travaux qui ne sont pas décrits dans cette directive, adressez vous à notre service après-vente. Utilisez seulement des pièces d'origine.

## Rangement

- Conservez l'appareil, dans la protection de lame (A10) livrée, au sec et hors de la portée des enfants.



### Fixation murale

Vous pouvez suspendre l'appareil par le dispositif de suspension (11) à la verticale. Suspendez l'appareil uniquement lorsque le protège-lame est repoussé.



**Notez qu'en cas de suspension, de l'huile peut s'égoutter du bâti de lame de sécurité.**

1. Placez une vis à l'aide d'une cheville sur la position souhaitée d'un mur. La tête de vis peut avoir un diamètre de 8 - 10 mm.
2. Laissez ressortir la tête de vis d'env. 10 mm du mur.
3. Placez l'appareil avec l'orifice rond du dispositif de suspension (11) sur la vis. Suspendez-le ainsi par le dispositif de suspension.



**Faites attention lors du perçage à ne pas endommager des conduites d'alimentation. Utilisez des détecteurs adaptés pour les localiser ou aidez-vous d'un plan d'installation. Le contact avec les fils électriques peut causer un choc électrique et un incendie ; le contact avec les conduites de gaz peut causer une explosion. L'endommagement d'une conduite d'eau peut causer des dégâts matériels et des chocs électriques.**

## Elimination et protection de l'environnement

Retirez l'accumulateur de l'appareil et déposez l'appareil, l'accumulateur, les accessoires et l'emballage dans un centre de recyclage écologiquement.



Les machines n'ont pas leur place dans les ordures ménagères.



Portez le carton à un point de recyclage.



Le produit est recyclable, est soumis à une responsabilité élargie du fabricant et est collecté dans le cadre du tri sélectif.

- Nous exécutons gratuitement l'élimination des déchets de vos appareils renvoyés défectueux.
- Jetez les déchets de coupe dans le composte et non pas dans les ordures ménagères.

## Pièces de rechange/Accessoires

**Vous obtiendrez des pièces de rechange et des accessoires à l'adresse [www.grizzlytools-service.eu](http://www.grizzlytools-service.eu)**

Si vous avez des problèmes lors du passage de la commande, merci d'utiliser le formulaire de contact. Pour toute autre question, adressez-vous au "Service-Center" (voir page 49).

Position Notice d'utilisation	Position Vue éclatée	Désignation	N° de commande
A 1	4-6, 44, 20	Rails de sécurité de lame	13700710
A 2	37, 43	Garde-main	91105338
A 10	42	Protection de lame	91105337

## A Dépannage

Problème	Cause possible	Suppression de la panne
L'appareil ne démarre pas	Accu (9) déchargé	Charger l'accu (respecter la notice d'utilisation de la batterie et du chargeur)
	Accu (9) non inséré	Mettre en place l'accu (respecter la notice d'utilisation de la batterie et du chargeur)
	Le commutateur de sécurité (3) ne fonctionne pas correctement	Mettre sous tension (voir „Utilisation“)
	Interrupteur Marche/Arrêt (8) défectueux	Réparation par le Centre de services
L'appareil travaille par interruptions	Contact interne intermittent	Réparation par le service après-vente
	Commutateur Marche/Arrêt (7) défectueux	
Les lames chauffent	Lame (1) non aiguisée	Aiguiser le bloc porte-lames ou le faire remplacer (Centre de services)
	Lame (1) ébréchée	Contrôler le bloc porte-lames ou le faire remplacer (Centre de services)
	Frottement trop important car lubrification insuffisante	Huiler le bloc de lames (1)
Mauvais résultat de coupe	Trop de friction en raison d'une lubrification défectueuse	Huiler la barre porte-lame (1)
	Barre porte-lame (1) sale	Nettoyer la barre porte-lame
	Barre porte-lame (1) émoussée	Affûter la barre porte-lame ou la faire changer (service après-vente)
	Mauvaise technique de coupe	Voir („Travailler avec le taille-haies“)

## Garantie- France

Chère cliente, cher client,  
Ce produit bénéficie d'une garantie de 3 ans, valable à compter de la date d'achat.

En cas de manques constatés sur ce produit, vous disposez des droits légaux contre le vendeur du produit. Ces droits légaux ne sont pas limités par notre garantie présentée par la suite.

### Article L217-4 du Code de la consommation

Le vendeur livre un bien conforme au contrat et répond des défauts de conformité existant lors de la délivrance. Il répond également des défauts de conformité résultant de l'emballage, des instructions de montage ou de l'installation lorsque celle-ci a été mise à sa charge par le contrat ou a été réalisée sous sa responsabilité.

### Article L217-5 du Code de la consommation

Le bien est conforme au contrat :

1° S'il est propre à l'usage habituellement attendu d'un bien semblable et, le cas échéant :

- s'il correspond à la description donnée par le vendeur et possède les qualités que celui-ci a présentées à l'acheteur sous forme d'échantillon ou de modèle ;
- s'il présente les qualités qu'un acheteur peut légitimement attendre eu égard aux déclarations publiques faites par le vendeur, par le producteur ou par son représentant, notamment dans la publicité ou l'étiquetage ;

2° Ou s'il présente les caractéristiques définies d'un commun accord par les parties ou être propre à tout usage spécial recherché par l'acheteur, porté à la connaissance du vendeur et que ce dernier a accepté.

### Article L217-16 du Code de la consommation

Lorsque l'acheteur demande au vendeur, pendant le cours de la garantie commerciale qui lui a été consentie lors de l'acquisition ou de la réparation d'un bien meuble, une remise en état couverte par la garantie, toute période d'immobilisation d'au moins sept jours vient s'ajouter à la durée de la garantie qui restait à courir. Cette période court à compter de la demande d'intervention de l'acheteur ou de la mise à disposition pour réparation du bien en cause, si cette mise à disposition est postérieure à la demande d'intervention.

Indépendamment de la garantie commerciale souscrite, le vendeur reste tenu des défauts de conformité du bien et des vices rédhibitoires dans les conditions prévues aux articles L217-4 à L217-13 du Code de la consommation et aux articles 1641 à 1648 et 2232 du Code Civil.

### Article L217-12 du Code de la consommation

L'action résultant du défaut de conformité se prescrit par deux ans à compter de la délivrance du bien.

### Conditions de garantie

Le délai de garantie débute avec la date d'achat. Veuillez conserver soigneusement le ticket de caisse original. En effet, ce document vous sera réclamé comme preuve d'achat.

Si un défaut de matériel ou un défaut de fabrication se présente au cours des trois ans suivant la date d'achat de ce produit, nous réparons gratuitement ou remplaçons ce produit - selon notre choix. Cette garantie suppose que l'appareil défectueux et le jus-

tificatif d'achat (ticket de caisse) nous soient présentés durant cette période de trois ans et que la nature du manque et la manière dont celui-ci est apparu soient explicités par écrit dans un bref courrier.

Si le défaut est couvert par notre garantie, le produit vous sera retourné, réparé ou remplacé par un neuf. Aucune nouvelle période de garantie ne débute à la date de la réparation ou de l'échange du produit.

### **Durée de garantie et demande légale en dommages-intérêts**

La durée de garantie n'est pas prolongée par la garantie. Ce point s'applique aussi aux pièces remplacées et réparées. Les dommages et les manques éventuellement constatés dès l'achat doivent immédiatement être signalés après le déballage. A l'expiration du délai de garantie les réparations occasionnelles sont à la charge de l'acheteur.

### **Volume de la garantie**

L'appareil a été fabriqué avec soin, selon de sévères directives de qualité et il a été entièrement contrôlé avant la livraison. La garantie s'applique aux défauts de matériel ou aux défauts de fabrication.

Cette garantie ne s'étend pas aux parties du produit qui sont exposées à une usure normale et peuvent être donc considérées comme des pièces d'usure (par exemple le mandrin de perceuse à serrage rapide) ou pour des dommages affectant les parties fragiles (par exemple les interrupteurs).

Cette garantie prend fin si le produit endommagé n'a pas été utilisé ou entretenu d'une façon conforme. Pour une utilisation appropriée du produit, il faut impérativement respecter toutes les instructions citées dans le manuel de l'opérateur. Les actions et les domaines d'utilisation déconseillés dans la notice d'utilisation ou vis-à-vis desquels une

mise en garde est émise, doivent absolument être évités.

Le produit est conçu uniquement pour un usage privé et non pour un usage industriel. En cas d'emploi impropre et incorrect, de recours à la force et d'interventions entreprises et non autorisées par notre succursale, la garantie prend fin.

### **Article 1641 du Code civil**

Le vendeur est tenu de la garantie a raison des défauts cachés de la chose vendue qui la rendent impropre à l'usage auquel on la destine, ou qui diminuent tellement cet usage que l'acheteur ne l'aurait pas acquise, ou n'en aurait donné qu'un moindre prix, s'il les avait connus.

### **Article 1648 1er alinéa du Code civil**

L'action résultant des vices rédhibitoires doit être intentée par l'acquéreur dans un délai de deux ans à compter de la découverte du vice.

### **Marche à suivre dans le cas de garantie**

Pour garantir un traitement rapide de votre demande, veuillez suivre les instructions suivantes :

- Tenez vous prêt à présenter, sur demande, le ticket de caisse et le numéro d'identification (IAN 351911\_2007) comme preuve d'achat.
- Vous trouverez le numéro d'article sur la plaque signalétique.
- Si des pannes de fonctionnement ou d'autres manques apparaissent, prenez d'abord contact, par **téléphone** ou par **e-Mail**, avec le service après-vente dont les coordonnées sont indiquées ci-dessous. Vous recevrez alors des renseignements supplémentaires sur le déroulement de votre réclamation.
- En cas de produit défectueux vous pou-

vez, après contact avec notre service clients, envoyer le produit, franco de port à l'adresse de service après-vente indiquée, accompagné du justificatif d'achat (ticket de caisse) et en indiquant quelle est la nature du défaut et quand celui-ci s'est produit. Pour éviter des problèmes d'acceptation et des frais supplémentaires, utilisez absolument seulement l'adresse qui vous est donnée. Assurez-vous que l'expédition ne se fait pas en port dû, comme marchandises encombrantes, envoi express ou autre taxe spéciale. Veuillez renvoyer l'appareil, y compris tous les accessoires livrés lors de l'achat et prenez toute mesure pour avoir un emballage de transport suffisamment sûr.

## Garantie- Belgique

Chère cliente, cher client,  
Ce produit bénéficie d'une garantie de 3 ans, valable à compter de la date d'achat. En cas de manques constatés sur ce produit, vous disposez des droits légaux contre le vendeur du produit. Ces droits légaux ne sont pas limités par notre garantie présentée par la suite.

### Conditions de garantie

Le délai de garantie débute avec la date d'achat. Veuillez conserver soigneusement le ticket de caisse original. En effet, ce document vous sera réclamé comme preuve d'achat. Si un défaut de matériel ou un défaut de fabrication se présente au cours des trois ans suivant la date d'achat de ce produit, nous réparons gratuitement ou remplaçons ce produit - selon notre choix. Cette garantie suppose que l'appareil défectueux et le justificatif d'achat (ticket de caisse) nous soient présentés durant cette période de trois ans et que la nature du manque et

la manière dont celui-ci est apparu soient explicités par écrit dans un bref courrier. Si le défaut est couvert par notre garantie, le produit vous sera retourné, réparé ou remplacé par un neuf. Aucune nouvelle période de garantie ne débute à la date de la réparation ou de l'échange du produit.

### Durée de garantie et demande légale en dommages-intérêts

La durée de garantie n'est pas prolongée par la garantie. Ce point s'applique aussi aux pièces remplacées et réparées. Les dommages et les manques éventuellement constatés dès l'achat doivent immédiatement être signalés après le déballage. A l'expiration du délai de garantie les réparations occasionnelles sont à la charge de l'acheteur.

### Volume de la garantie

L'appareil a été fabriqué avec soin, selon de sévères directives de qualité et il a été entièrement contrôlé avant la livraison.

La garantie s'applique aux défauts de matériel ou aux défauts de fabrication. Cette garantie ne s'étend pas aux parties du produit qui sont exposées à une usure normale et peuvent être donc considérées comme des pièces d'usure (par exemple le mandrin de perceuse à serrage rapide) ou pour des dommages affectant les parties fragiles (par exemple les commutateurs). Cette garantie prend fin si le produit endommagé n'a pas été utilisé ou entretenu d'une façon conforme. Pour une utilisation appropriée du produit, il faut impérativement respecter toutes les instructions citées dans le manuel de l'opérateur. Les actions et les domaines d'utilisation déconseillés dans la notice d'utilisation ou vis-à-vis desquels une mise en garde est émise, doivent absolument être évités.

## Marche à suivre dans le cas de garantie

Pour garantir un traitement rapide de votre demande, veuillez suivre les instructions suivantes :

- Tenez vous prêt à présenter, sur demande, le ticket de caisse et le numéro d'article (IAN 351911\_2007) comme preuve d'achat.
- Vous trouverez le numéro d'article sur la plaque signalétique.
- Si des pannes de fonctionnement ou d'autres manques apparaissent, prenez d'abord contact, par **téléphone** ou par **e-Mail**, avec le service après-vente dont les coordonnées sont indiquées ci-dessous. Vous recevrez alors des renseignements supplémentaires sur le déroulement de votre réclamation.
- En cas de produit défectueux vous pouvez, après contact avec notre service clients, envoyer le produit, franco de port à l'adresse de service après-vente indiquée, accompagné du justificatif d'achat (ticket de caisse) et en indiquant quelle est la nature du défaut et quand celui-ci s'est produit. Pour éviter des problèmes d'acceptation et des frais supplémentaires, utilisez absolument seulement l'adresse qui vous est donnée. Assurez-vous que l'expédition ne se fait pas en port dû, comme marchandises encombrantes, envoi express ou autre taxe spéciale. Veuillez renvoyer l'appareil, y compris tous les accessoires livrés lors de l'achat et prenez toute mesure pour avoir un emballage de transport suffisamment sûr.

## Service Réparations

Vous pouvez, contre paiement, faire exécuter par notre service, des réparations **qui ne**

**font pas partie de la garantie.** Nous vous enverrons volontiers un devis estimatif. Nous ne pouvons traiter que des appareils qui ont été correctement emballés et qui ont envoyés suffisamment affranchis.

**Attention:** veuillez renvoyer à notre agence de service votre appareil nettoyé et avec une note indiquant le défaut constaté.

Les appareils envoyés en port dû - comme marchandises encombrantes, en envoi express ou avec toute autre taxe spéciale ne seront pas acceptés. Nous exécutons gratuitement la mise aux déchets de vos appareils défectueux renvoyés.

## Service-Center



### Service France

Tel.: 0800 919270  
E-Mail: grizzly@lidl.fr  
**IAN 351911\_2007**



### Service Belgique

Tel.: 070 270 171  
(0,15 EUR/Min.)  
E-Mail: grizzly@lidl.be  
**IAN 351911\_2007**

## Importateur

Veuillez noter que l'adresse suivante n'est pas une adresse de service après-vente. Contactez d'abord le service après-vente cité plus haut.

### Grizzly Tools GmbH & Co. KG

Stockstädter Straße 20  
63762 Großostheim  
Allemagne  
[www.grizzlytools-service.eu](http://www.grizzlytools-service.eu)

## Inhoud

<b>Inleiding</b> .....	<b>50</b>
<b>Gebruik</b> .....	<b>50</b>
<b>Algemene beschrijving</b> .....	<b>51</b>
Omvang van de levering .....	51
Functiebeschrijving .....	51
Overzicht .....	51
<b>Technische gegevens</b> .....	<b>51</b>
<b>Veiligheidsvoorschriften</b> .....	<b>52</b>
Symbolen .....	52
Algemene veiligheidsinstructies voor elektrisch gereedschap .....	53
Speciale veiligheidsinstructies .....	56
<b>Bediening</b> .....	<b>58</b>
Aan- en uitschakelen .....	58
Laadtoestand van de accu nakijken ..	59
Werken met de heggenschaar .....	59
Kniptechnieken .....	59
<b>Reiniging/onderhoud</b> .....	<b>60</b>
Reiniging .....	60
Onderhoud .....	60
<b>Bewaren</b> .....	<b>60</b>
<b>Verwerking en milieubescherming</b> .....	<b>61</b>
<b>Reserveonderdelen/Accessoires</b> ..	<b>61</b>
<b>Foutmeldingen</b> .....	<b>62</b>
<b>Garantie</b> .....	<b>63</b>
<b>Reparatieservice</b> .....	<b>64</b>
<b>Service-Center</b> .....	<b>64</b>
<b>Importeur</b> .....	<b>64</b>
<b>Vertaling van de originele CE-conformiteitsverklaring</b> .....	<b>141</b>
<b>Explosietekening</b> .....	<b>147</b>

## Inleiding

Hartelijk gefeliciteerd met de aankoop van uw nieuw apparaat. Daarmee hebt u voor een hoogwaardig apparaat gekozen. Dit apparaat werd tijdens de productie op kwaliteit gecontroleerd en aan een eindcontrole onderworpen. De functionaliteit van uw apparaat is bijgevolg verzekerd. Er kan niet uitgesloten worden dat er zich in specifieke gevallen aan of in het apparaat resthoeveelheden smeestoffen bevinden. Dit duidt niet op een gebrek of defect en is geen reden tot bezorgdheid.



De gebruiksaanwijzing vormt een bestanddeel van dit apparaat. Ze omvat belangrijke aanwijzingen voor veiligheid, gebruik en afvalverwijdering. Maak u vóór het gebruik van het apparaat met alle bedienings- en veiligheidsinstructies vertrouwd. Gebruik het apparaat uitsluitend zoals beschreven en voor de aangegeven toepassingsgebieden. Bewaar de handleiding goed en overhandig alle documenten bij het doorgeven van het apparaat mee aan derden.

## Gebruik

De machine is enkel voor het knippen en maaien van heggen, struiken en sierheesters op privégebied geschikt. Elk ander gebruik, dat in deze gebruiksaanwijzing niet uitdrukkelijk wordt vermeld, kan schade aan de machine veroorzaken en een ernstig gevaar voor de gebruiker betekenen. Dit apparaat is niet geschikt voor commercieel gebruik. Bij commercieel gebruik vervalt de garantie. Het apparaat is bedoeld voor gebruik door volwassenen. Jongeren boven 16 jaar mogen het apparaat enkel onder toezicht gebruiken. Gebruik de heggenschaar

niet als het regent of als de heg nat is. De gebruiker is voor ongevallen of schade aan derden aansprakelijk. De producent is niet verantwoordelijk voor beschadigingen, die door onrechtmatig gebruik of verkeerde bediening worden veroorzaakt.



Gebruik de machine niet als het mes stomp is. Stark versiete mesbalk kann schade aan de machine veroorzaken. Mesbalk regelmatig laten slijpen.

Het apparaat maakt deel uit van de serie Parkside X 12 V TEAM en kan met accu's van de serie X 12 V TEAM worden gebruikt. De accu's mogen alleen met laders van de serie Parkside X 12 V TEAM worden geladen.

## Algemene beschrijving



De afbeeldingen kunt u vinden op de voorste uitklappagina.

## Omvang van de levering

Pak het apparaat uit en controleer, of de inhoud volledig is. Zorg voor een regelmatig voorgeschreven afvalverwijdering van het verpakkingsmateriaal.

- Heggenschaar met accu
- Mesbescherming
- Gebruiksaanwijzing



**De accu en de lader zijn niet meegeleverd.**

## Funktiebeschrijving

De accu-heggenschaar bezit als snoei-inrichting een Laser-Cut mes van speciaal staal. Tijdens het snoeien bewegen de

snoeitanden zich lineair heen en weer. De stootbescherming aan het uiteinde van de maai balk voorkomt een onaangename terugslag bij het raken van wanden, omheiningen, enz. Ter bescherming van de gebruiker bezit het apparaat een veiligheidsschakelaar voor beide handen en een snelstop-remfunctie. Aanvullend beschermt de handbescherming tegen takken en twijgjes. Voor de functie van de bedieningsonderdelen verwijzen wij naar de hierna volgende beschrijvingen.

## Overzicht

- |          |    |                            |
|----------|----|----------------------------|
| <b>A</b> | 1  | Veiligheidsmaai balk       |
|          | 2  | Handbescherming            |
|          | 3  | Veiligheidsschakelaar      |
|          | 4  | Voorste handgreep          |
|          | 5  | Ventilatiesleuven          |
|          | 6  | Indicator van laadtoestand |
|          | 7  | Achterste handgreep        |
|          | 8  | Schakelaar "Aan/uit"       |
|          | 9  | Accu                       |
|          | 10 | Mesbescherming             |
| <b>C</b> | 11 | Ophangvoorziening          |

## Technische gegevens

### Heggenschaar

**met accu .....PHSA 12 B1**

Motorspanning .....	12 V ==
Toeren bij niet-belasting $n_0$ .....	1200 min <sup>-1</sup>
Inschakelduur .....	max. 30 min*
Snijlengte .....	350 mm
Meslengte .....	ca. 410 mm
Tandafstand.....	15 mm
Gewicht (met accu, zonder lader) .	1,71 kg
Geluidsrukniveau	
( $L_{PA}$ ) .....	74,3 dB (A), $K_{PA}$ = 3 dB
Geluidssterkte ( $L_{WA}$ )	
gegarandeerd .....	90 dB(A)
gemeten.....	86,6 dB(A); $K_{WA}$ = 3,3 dB

Vibratie ( $a_h$ ) aan de handgreep  
 Achterste..... 3,635 m/s<sup>2</sup>  
 Voorste ..... 4,426 m/s<sup>2</sup>  
 K= 1,5 m/s<sup>2</sup>

\* De effectieve looptijd van een volledig geladen batterij (PAPK 12 A1) bij stationair draaien.

 **Let op! Een actuele lijst van de accu-compatibiliteit vindt u op: [www.lidl.de/akku](http://www.lidl.de/akku)**

Dit apparaat kan uitsluitend met de volgende accu's worden gebruikt: PAPK 12 A1, PAPK 12 A2, PAPK 12 A3, PAPK 12 B1, PAPK 12 B2, PAPK 12 B3. Deze accu's kunnen met de volgende laders worden geladen: PLGK 12 A1, PLGK 12 A2, PLGK 12 B2.

Laadtijd (h)	PAPK 12 A1 PAPK 12 A2 PAPK 12 A3	PAPK 12 B1 PAPK 12 B2 PAPK 12 B3
PLGK 12 A1	1	2
PLGK 12 A2	1	2
PLGK 12 B2	0,5	1

Geluids- en vibratiewaarden werden volgens de in de conformiteitverklaring genoemde normen en bepalingen vastgesteld.

De aangegeven trillingemissiewaarde werd volgens een genormaliseerd testmethode gemeten en kan ter vergelijking van een stuk elektrisch gereedschap met een ander gebruikt worden. De aangegeven trillingemissiewaarde kan ook voor een inleidende inschatting van de blootstelling benut worden.

 **Waarschuwing:** Afhankelijk van de manier, waarop het elektrische gereedschap gebruikt wordt, kan de trilingemis-

siewaarde tijdens het effectieve gebruik van het elektrische gereedschap van de aangegeven waarde verschillen.

Probeer de belasting door trillingen zo gering mogelijk te houden. Voorbeeldmaatregelen voor de reductie van trillingsbelasting zijn het dragen van handschoenen bij het gebruik van het gereedschap en de beperking van de werktijd. Daarbij moeten alle delen van de bedrijfs-cyclus in acht worden genomen (bij voorbeeld tijden, waarop het elektrische werktuig is uitgeschakeld en tijden waarin het weliswaar is ingeschakeld, maar zonder belasting draait).





## Veiligheidsvoorschriften

Deze paragraaf behandelt de fundamentele veiligheidsvoorschriften bij het werk met het apparaat.

## Symbolen

### Symbolen op het apparaat

 Het apparaat maakt deel uit van de reeks Parkside X 12 V TEAM

-  Let op!
-  Lees alvorens het apparaat te gebruiken de gebruiksaanwijzing door.
-  Draag oogbescherming.
-  Draag gehoorbescherming.
-  Draag beschermende handschoenen. Gevaar voor snijverwondingen.



Let op! Letselgevaar door bewegende messen.



Gebruik de heggenschaar niet als het regent of als de heg nat is.



Verwijder de accu vóór onderhoudswerkzaamheden.



Aanduiding van het geluidsvolume  $L_{WA}$  in dB.



Machines horen niet bij huishoudelijk afval thuis.

### Pictogrammen op de verpakking:



Recycling-pictogram: Golfkarton



Producten en verpakkingen milieuvriendelijk afvoeren

### Symbolen in de gebruiksaanwijzing



**Gevaarsymbool met informatie over de preventie van personen- of zaakschade.**



**Waarschuwbord met informatie voor het voorkomen van letsels door elektrische schok.**



Gebodsteken met informatie over de preventie van schade.



Aanduidingsteken met informatie over hoe u het apparaat beter kunt gebruiken.



Draag veiligheidsschoenen



Draag oog- en gehoorbescherming.

## Algemene veiligheidsinstructies voor elektrisch gereedschap



**WAARSCHUWING! Lees alle veiligheidsinstructies en aanwijzingen.** Verzuim bij de naleving van de veiligheidsinstructies en aanwijzingen kan een elektrische schok, brand en/of ernstige verwondingen veroorzaken.

### Bewaar alle veiligheidsinstructies en aanwijzing voor de toekomst.

Het in de veiligheidsinstructies gebruikte begrip „Elektrisch gereedschap“ heeft betrekking op elektrisch gereedschap met netvoeding (met netsnoer) en op elektrisch gereedschap met batterijvoeding (zonder netsnoer).

### 1) VEILIGHEID OP DE WERKPLAATS

- a) **Houd uw werkruimte netjes en goed verlicht.** Wanorde of onverlichte werkomgevingen kunnen tot ongevallen leiden.
- b) **Werk met het elektrische gereedschap niet in een explosieve omgeving, waarin er zich brandbare vloeistoffen, gassen of stoffen bevinden.** Elektrisch gereedschap produceert vonken, die het stof of de dampen kunnen doen ontsteken.
- c) **Houd kinderen en andere personen tijdens het gebruik van het elektrische gereedschap op een veilige afstand.** In geval van afleiding kunt u de controle over het apparaat verliezen.

## 2) ELEKTRISCHE VEILIGHEID

- a) **De aansluitstekker van het elektrische gereedschap moet in het stopcontact passen. De stekker mag op geen enkele manier veranderd worden. Gebruik geen adapterstekkers samen met geaard elektrisch gereedschap.** Ongewijzigde stekkers en passende stopcontacten doen het risico voor een elektrische schok afnemen.
- b) **Vermijd lichamelijk contact met geaarde oppervlakken, zoals van buizen, verwarmingsinstallaties, fornuizen en koelkasten.** Er bestaat een verhoogd risico door een elektrische schok als uw lichaam geaard is.
- c) **Houd elektrisch gereedschap op een veilige afstand tot regen of nattigheid.** Het binnendringen van water in elektrisch gereedschap doet het risico voor een elektrische schok toenemen.
- d) **Gebruik het snoer niet voor een ander doeleinde om het elektrische gereedschap te dragen, op te hangen of om de stekker uit het stopcontact te trekken. Houd het snoer op een veilige afstand tot hitte, olie, scherpe kanten of bewegende apparaatonderdelen.** Beschadigde of verstrikt geraakte snoeren doen het risico voor een elektrische schok toenemen.
- e) **Als u met elektrisch gereedschap in de open lucht werkt, maakt u enkel gebruik van verlengsnoeren, die ook voor buiten geschikt zijn.** Het gebruik van een voor buiten geschikt verlengsnoer doet het risico voor een elektrische schok afnemen.

- f) **Wanneer het gebruik van het elektrische gereedschap in een vochtige omgeving niet te vermijden is, gebruik dan een aardlekschakelaar.** Het gebruik van een aardlekschakelaar reduceert het risico op een elektrische schok.

## 3) VEILIGHEID VAN PERSONEN

- a) **Wees aandachtig, let erop wat u doet en ga verstandig aan het werk met elektrisch gereedschap. Gebruik geen elektrisch gereedschap als u moe bent of onder de invloed van drugs, alcohol of medicijnen staat.** Een moment van onoplettendheid bij het gebruik van het elektrische gereedschap kan tot ernstige verwondingen leiden.
- b) **Draag persoonlijke beschermingsuitrusting en altijd een beschermbril.** Het dragen van een persoonlijke beschermingsuitrusting, zoals stofmasker, slipvrije veiligheidsschoenen, beschermende helm of gehoorbescherming, al naargelang de aard en de toepassing van het elektrische gereedschap, doet het risico voor verwondingen afnemen.
- c) **Vermijd een onopzettelijke in-gebruikname. Vergewis u dat het elektrische gereedschap uitgeschakeld is voordat u het op de stroomvoorziening en/of de accu aansluit, het opneemt of draagt.** Als u bij het dragen van het elektrische gereedschap uw vinger aan de schakelaar hebt of het apparaat ingeschakeld op de stroomvoorziening aansluit, kan dit tot ongevallen leiden.
- d) **Verwijder instelgereedschap of schroefsleutel voordat u het elektrische gereedschap inschakelt.**

Gereedschap of een sleutel, die zich in een draaiend apparaatonderdeel bevindt, kan tot verwondingen leiden.

- e) **Vermijd een abnormale lichaamshouding. Zorg voor een veilige stand en houd te allen tijde uw evenwicht.** Daardoor kunt u het elektrische gereedschap in onverwachte situaties beter controleren.
- f) **Draag geschikte kledij. Draag geen ruimzittende kleding of sieraden. Houd haar, kledij en handschoenen op een veilige afstand tot bewegende onderdelen.** Loszittende kledij, sieraden of lang haar kan/kunnen door bewegende onderdelen vastgegrepen worden.
- g) **Als er stofafzuig- en -opvanginrichtingen gemonteerd kunnen worden, vergewist u zich dat deze aangesloten zijn en correct gebruikt worden.** Gebruik van een stofafzuiginrichting kan gevaren door stof doen afnemen.

#### 4) GEBRUIK EN BEHANDELING VAN HET ELEKTRISCHE GEREEDSCHAP

- a) **Overbelast het apparaat niet. Gebruik voor uw werk het daarvoor bestemde elektrische gereedschap.** Met het passende elektrische gereedschap werkt u beter en veiliger in het aangegeven vermogensgebied.
- b) **Gebruik geen elektrisch gereedschap, waarvan de schakelaar defect is.** Elektrisch gereedschap, dat niet meer in- of uitgeschakeld kan worden, is gevaarlijk en moet gerepareerd worden.
- c) **Trek de stekker uit het stopcontact en/of verwijder de accu**

**voordat u apparaatinstellingen doorvoert. Toebehoren wisselen of het apparaat wegleggen.**

Deze voorzorgsmaatregel voorkomt een onopzettelijke start van het elektrische gereedschap.

- d) **Bewaar ongebruikt elektrisch gereedschap buiten het bereik van kinderen. Laat personen het apparaat niet gebruiken, die daarmee niet vertrouwd zijn of deze aanwijzingen niet gelezen hebben.** Elektrisch gereedschap is gevaarlijk als het door onervaren personen gebruikt wordt.
- e) **Verzorg elektrisch gereedschap met zorg. Controleer, of beweegbare onderdelen foutloos functioneren en niet klemmen, of er onderdelen gebroken of zodanig beschadigd zijn, dat de werking van het elektrische gereedschap in negatieve zin beïnvloed wordt.** Laat beschadigde onderdelen vóór het gebruik van het apparaat repareren. Tal van ongevallen hebben hun oorzaak in slecht onderhouden elektrisch gereedschap.
- f) **Houd snijd-/snoeigereedschap scherp en netjes.** Zorgvuldig onderhouden snijd-/snoeigereedschap met scherpe snijkanten geraken minder gekneld en is gemakkelijker te bedienen.
- g) **Gebruik elektrisch gereedschap, toebehoren, gebruiksgereedschap enz. in overeenstemming met deze aanwijzingen. Houd daarbij rekening met de arbeidsomstandigheden en de uit te voeren activiteit.** Het gebruik van elektrisch gereedschap voor andere dan de voorziene toepassingen kan tot gevaarlijke situaties leiden.

## 5) ZORGVULDIG OMGAAN MET EN GEBRUIKEN VAN ACCUTOESTELLEN

- a) **Laad de accu's alleen op in acculaders, die door de producent aanbevolen worden.** Voor een acculader die geschikt is voor een bepaalde soort accu's bestaat brandgevaar als hij met andere accu's gebruikt wordt.
  - b) **Gebruik alleen de daarvoor voorziene accu's in de elektro-werktuigen.** Het gebruik van andere accu's kan tot verwondingen en brandgevaar leiden.
  - c) **Houd de niet-gebruikte accu uit de buurt van paperclips, munten, sleutels, nagels, schroeven of andere kleine metalen voorwerpen, die een overbrugging van de contacten zouden kunnen veroorzaken.** Een kortsluiting tussen de accucontacten kan tot brandwonden of brand leiden.
  - d) **Bij verkeerd gebruik kan vloeistof uit de accu vrijkomen. Vermijd contact daarmee. Bij toevallig contact met water afspoelen. Als de vloeistof in de ogen komt, moet u bovendien een arts consulteren.** Vrijkomende accuvloeistof kan tot geïrriteerde huid of brandwonden leiden.
- ## 6) SERVICE
- a) **Laat uw elektrisch gereedschap uitsluitend door gekwalificeerd, vakkundig geschoold personeel en enkel met originele reserveonderdelen repareren.** Daardoor wordt verzekerd dat de veiligheid van het elektrische gereedschap in stand gehouden wordt.

## Speciale veiligheidsinstructies

### 1) SPECIALE VEILIGHEIDSINSTRUCTIES VOOR HEGGENSCHAREN

- **Houd alle lichaamsdelen op een veilige afstand van het snoeimes. Tracht niet, bij een in werking zijnd mes snoeiafval te verwijderen of te snoeien materiaal vast te houden. Verwijder ingeklemd snoeiafval enkel bij een uitgeschakeld apparaat.** Eén moment van onoplettendheid bij gebruikmaking van de heggenschaar kan tot ernstige verwondingen leiden.
- **Draag de heggenschaar aan de handgreep bij een stilstaand mes. Bij transport of bewaring van de heggenschaar steeds de beschermende afdekking opzetten.** Een zorgvuldige omgang met het apparaat vermindert het gevaar voor verwondingen door het mes.
- **Houd het elektrische gereedschap uitsluitend vast met de geïsoleerde greepoppervlakken omdat het snoeimes in aanraking met verborgen stroomleidingen kan komen.** Het contact van het snoeimes met een spanningvoerende leiding kan metalen apparaatonderdelen onder spanning zetten en tot een elektrische schok leiden.
- **Doorzoek vóór het werk de hegnaar verborgen objecten, bijvoorbeeld raad etc.**
- **Houd de heggenschaar correct, bijvoorbeeld met beide handen aan de handgrepen, vast als er twee handgrepen zijn.** Het verlies van de controle over het apparaat kan tot verwondingen leiden.

- **Draag bij de werkzaamheden met het apparaat geschikte kledij en werkhandschoenen. Grijp het apparaat niet bij het snoeimes vast of til het niet bij het snoeimes op.** Het contact met het snoeimes kan tot verwondingen leiden.
- **Gebruik geen toebehoren dat niet door PARKSIDE is aanbevolen.** Dat kan namelijk leiden tot elektrische schok of brand.

## 2) VERDERGAANDE VEILIGHEIDSINSTRUCTIES



Omwille van uw persoonlijke veiligheid:



Draag geschikte arbeidskledij, zoals vast schoeisel met slipvrije zool, een robuuste, lange broek, handschoenen en een beschermbril.



Draag geen lange kleding of sieraden omdat deze door bewegende onderdelen vastgegrepen kunnen worden. Gebruik het apparaat niet wanneer u blootsvoets stapt of open sandalen draagt.

- **Het apparaat is voor het snoeien van heggen voorzien.** Met het apparaat geen takken, hard hout of dergelijke snoeien.
- **Probeer niet om een geblokkeerde/vastzittende veiligheidsbalk los te krijgen, voordat u het apparaat uitgeschakeld en de accu verwijderd hebt.** Er bestaat anders een risico op verwondingen.
- **Houd tijdens het werk het apparaat altijd met beide handen en met afstand tot het eigen lichaam goed vast.** Daardoor kunt u

het apparaat in onverwachte situaties beter controleren.

- **Gebruik het apparaat niet in de nabijheid van ontvlambare vloeistoffen of gassen.** Bij kortsluiting bestaat er brand- en explosiegevaar.
- **De messen dienen regelmatig op slijtage gecontroleerd en bijgeslepen te worden.** Stompe messen overbelasten de machine. Daaruit voortvloeiende beschadigingen vallen niet onder de garantie.
- **Tracht niet, het apparaat zelf te repareren, tenzij u hiervoor een opleiding genoten heeft. Al de werkzaamheden, die niet in deze handleiding vermeld worden, mogen uitsluitend door ons servicecenter uitgevoerd worden.** Tal van ongevallen zijn te wijten aan slecht onderhouden apparaten.

## 3) SPECIALE VEILIGHEIDSINSTRUCTIES VOOR ACCUGEREEDSCHAP

- **Garandeer dat het toestel uitgeschakeld is vooraleer u de accu aanbrengt.** Het aanbrengen van een accu in een elektrowerktuig dat ingeschakeld is, kan tot ongevallen leiden.
- **Gebruik geen niet-oplaadbare batterijen.** Het apparaat zou beschadigd kunnen worden.

## 4) RESTRISICO'S

Ook als u dit elektrische gereedschap zoals voorgeschreven bedient, blijven er altijd restrisico's bestaan. Volgende gevaren kunnen zich in verband met de constructiewijze en uitvoering van dit elektrische gereedschap voordoen:

- a) Snijdwonden

- b) Gehoorschade indien er geen geschikte gehoorbescherming gedragen wordt.
- c) Schade aan de gezondheid, die van hand-/armtrillingen het gevolg zijn indien het apparaat gedurende een langere periode gebruikt wordt of niet zoals reglementair voorgeschreven beheerd en onderhouden wordt.



Waarschuwing! Dit elektrische gereedschap produceert tijdens de werking een elektromagnetisch veld. Dit veld kan in bepaalde omstandigheden actieve of passieve medische implantaten in negatieve zin beïnvloeden. Om het gevaar voor ernstige of dodelijke verwondingen te verminderen, adviseren wij personen met medische implantaten, hun arts en de fabrikant van het medische implantaat te raadplegen voordat de machine bediend wordt.



**Neem de veiligheids-, laad- en gebruiksinstructies in acht die vermeld staan in de gebruiksaanwijzing van uw accu en van de lader van de serie Parkside X 12 V TEAM. Een gedetailleerde beschrijving van het laadproces en andere informatie vindt u in de aparte gebruiksaanwijzing ervan.**

## Bediening



**Draag tijdens het werken met de machine aangepaste kledij en werkhandschoenen. Draag oog- en gehoorbescherming. Controleer voor elk gebruik, of de machine goed functioneert. De aan-/uitschakelaar en de veiligheidsschakelaar mogen niet worden vergrendeld. U moet na loslaten van de schakelaar de motor uitschakelen. Indien een schakelaar beschadigd is, mag de machine niet meer worden gebruikt. Persoonlijke beschermingsuitrusting en een goed functionerend apparaat verminderen het risico voor verwondingen en ongevallen.**



Let op geluidsoverlast en plaatselijke voorschriften.



### Aan- en uitschakelen



Zorg dat u stevig staat en houd het apparaat met twee handen goed vast. Bewaar voldoende afstand tot uw eigen lichaam.

Let voor u het apparaat inschakelt op dat het niet in aanraking komt met andere voorwerpen.

### Mesbescherming verwijderen:

1. Trek de mesbeschermer (10) van de veiligheidsmesbalk (1) af.

### Inschakelen:

2. Vergewis u dat de accu (9) aangebracht is (aparte gebruiksaanwijzing voor accu en lader raadplegen).

3. Druk de veiligheidsschakelaar (3) aan de voorste handgreep (4) in.
  4. Druk de (8) schakelaar "Aan/uit" in. De heggenschaar is met maximumsnelheid in werking.
- Uitschakelen:**
5. Laat de veiligheidsschakelaar (3) of schakelaar "Aan/uit" (8) los.

## Laadtoestand van de accu nakijken

De indicator van de laadtoestand (A 6) signaleert de laadtoestand van de accu (A 9) tijdens het gebruik van het apparaat.

### 3 leds branden (rood-geel-groen):

Accu geladen

### 2 leds branden (rood-geel):

Accu gedeeltelijk geladen

### 1 led brandt (rood):

Accu moet geladen worden



Laad de accu (A 9) op, wanneer alleen nog de rode led van de laadtoestandsindicatie brandt.

## Werken met de heggenschaar



Let er op, dat u tijdens het snoeien geen voorwerpen zoals bv. draadafstering of plantenondersteuning raakt. Dit kan schade aan het mesblad veroorzaken.

- Schakel bij blokkering van de messen door vaste voorwerpen het apparaat onmiddellijk uit en neem de accu eruit. Verwijder dan eerst het voorwerp.
- Vermijdt overbelasting van de machine tijdens het werken.

## Kniptechnieken

- Knip dikke takken eerst met een snoeischaar af.
- Het tweezijdig mesblad maakt het mogelijk in beide richtingen te knippen of met pendelbewegingen van de ene kant naar de andere.
- Bij vertikaal knippen de heggenschaar gelijkmatig voorwaarts bewegen of boogvormig op en neer.
- Bij horizontaal knippen de heggenschaar sikkelvormig tot de rand van de heg bewegen, zodat afgeknipte takken naar beneden kunnen vallen.
- Om lange, rechte lijnen te behouden, wordt het spannen van een draad aanbevolen.

## Heggen snoeien

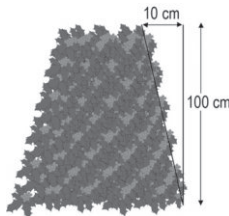

Het wordt aangeraden om heggen in trapezovorm te knippen, om het kaal worden van de onderste takken te verhinderen. Dit beantwoordt aan

de natuurlijke groei en laat de heg optimaal bloeien. Bij het snoeien worden alleen de nieuwe loten geknipt, zo wordt een dichte vertakking en een goede bescherming tegen inkijk gevormd.

1. knip eerst de zijkanten van een heg. Beweeg de heggenschaar in de groeirichting van onder naar boven. Als u van boven naar onder knipt, komen dunne takken naar buiten, waardoor er kale plekken of gaten ontstaan.
2. knip dan de bovenkant naar keuze recht, dakvormig of rond.

3. knip jonge planten reeds op de gewenste vorm. De hoofdloot moet onbeschadigd blijven totdat de heg de gewenste hoogte bereikt heeft. Alle andere loten worden tot op de helft geknipt.

### Vrijstaande heggen verzorgen:

Vrijstaande heggen worden weliswaar niet in vorm geknipt, moeten echter regelmatig verzorgd worden zodat ze niet te hoog worden.

doekje of een borstel. Gebruik geen reinigings- c.q. oplosmiddelen. U zou het apparaat daarmee onherstelbaar kunnen beschadigen.

- Houd het apparaat steeds schoon. Telkens na gebruik van het apparaat moet u
  - het mes reinigen (met olieachtige vod);
  - de mesbalk met oliekannetje of spray oliën.

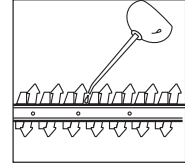

## Reiniging/onderhoud

- ! Laat onderhoudswerkzaamheden die niet in deze handleiding worden beschreven uitvoeren door ons servicecenter. Gebruik enkel originele onderdelen.
- ! Schakel het apparaat uit en verwijder vóór alle werkzaamheden de accu uit het apparaat.
- ! Draag bij de hantering met de veiligheidsmaaibalk handschoenen. Zo vermijdt u snijdwonden.

Voer de volgende onderhouds- en reinigingswerken regelmatig uit. Dan bent u zeker van een lang en betrouwbaar gebruik.

## Reiniging



**Het water mag noch met water afgespoten, noch in water gelegd worden. Gevaar voor een elektrische schok.**

- Houd ventilatiesleuven (A 5), motorhuis en handgrepen van het apparaat netjes. Gebruik daarvoor een vochtig

## Onderhoud

- Controleer het apparaat telkens vóór gebruik op duidelijk vast te stellen tekortkomingen zoals losse, versleten of beschadigde onderdelen. Ga de vaste zitting van de schroeven in de veiligheidsmaaibalk (A 1) na.
- Controleer afdekkingen en beschermingsinrichtingen (zie A) op beschadigingen en correcte zitting. Wissel deze eventueel uit.
- Lichte kerven aan de snoeitanden kunt u zelf afvlakken. Trek daarvoor de lemmeten met een oliesteen af. Enkel en alleen scherpe snoeitanden leveren een goed snoeiresultaat op.
- Stompe, kromgebogen of beschadigde maaibalken moeten uitgewisseld worden.

Laat werkzaamheden, die niet in deze handleiding beschreven zijn, door ons servicecenter doorvoeren. Maak uitsluitend gebruik van originele onderdelen.

## Bewaren

- Bewaar het apparaat in de bijgeleverde mesbescherming (A 10) droog en buiten het bereik van kinderen.

## C Wandbeugel

U kunt het apparaat loodrecht aan de ophangvoorziening (11) ophangen. Gebruik het apparaat uitsluitend met weggeschoven mesbeschermer.



**Houd er bij het ophangen rekening mee dat olie van de veiligheidsmesbalk kan druppelen.**

1. Breng een schroef met een plug aan op een gepaste positie op de wand. De diameter van de schroefkop mag tussen 8 - 10 mm bedragen.
2. Laat de schroefkop ongeveer 10 mm uit de wand steken.
3. Plaats het apparaat met de ronde opening van de ophangvoorziening (11) op de schroef. Hang het zo aan de ophangvoorziening op.



**Let er bij het boren op geen voorzieningsleidingen te beschadigen. Gebruik ge-**

**schikte detectoren om ze op te sporen of haal er een installatieplan als hulp bij. Contact met elektrische leidingen kan leiden tot een elektrische schok en brand, contact met een gasleiding kan leiden tot een ontploffing. Beschadiging van een waterleiding kan leiden tot materiële schade en een elektrische schok.**

## Verwerking en milieu-bescherming

Neem de accu uit het toestel en breng het toestel, de accu, de accessoires en de verpakking naar een milieuvriendelijke recycling.



Machines horen niet bij huishoudelijk afval thuis.

- De afvalverwijdering van uw defecte ingezonden apparaten voeren wij gratis door.
- Breng snoeiafval naar een recycling-park en werp het niet in de vuilnisbak.

## Reserveonderdelen/Accessoires

Reserveonderdelen en accessoires verkrijgt u op [www.grizzlytools-service.eu](http://www.grizzlytools-service.eu)

Ondervindt u problemen bij het orderproces, gebruik dan het contactformulier. Bij andere vragen neemt u contact op met het "Service-Center" (zie pag. 64).

Pos. Gebruiks- aanwijzing	Pos. Explosie- tekening	Benaming	Bestel-Nr.
A 1	4-6, 44, 20	Veiligheidsmaatbalk	13700710
A 2	37, 43	Handbescherming	91105338
A 10	42	Mesbescherming	91105337

## A Foutmeldingen

Probleem	Mogelijke oorzaak	Oplossing van de fout
Apparaat start niet	Accu (9) ontladen	Accu laden (zie „-Gebruiksaanwijzing lader en accu“)
	Accu (9) niet aangebracht	Accu aanbrengen (zie „- Gebruiksaanwijzing lader en accu“)
	Veiligheidsschakelaar (3) niet correct ingedrukt	Inschakelen (zie „Bediening“)
	Schakelaar „Aan/uit“ (8) defect	Reparatie door servicecenter
Apparaat werkt met onderbrekingen	Intern loszittend contact	Reparatie door servicecenter
	Schakelaar „Aan/uit“ (8) defect	
Messen worden heet	Mesbalk (1) stomp	Laat de messen slijpen of vervangen (servicecenter)
	Mesbalk (1) is beschadigd	Controleer de mesbalk of laat deze vervangen (servicecenter)
	Te veel wrijving wegens ontbrekende smering	Mesbalk (1) oliën
Slecht snoeiresultaat	Te veel wrijving wegens ontbrekende smering	Mesbalk (1) oliën
	Vervuilde mesbalk (1)	Mesbalk reinigen
	Mesbalk (1) stomp	Mesbalk laten slijpen of uitwisselen (servicecenter)
	Slechte snoeitechniek	Zie („Werken met de heggenschaar“)

## Garantie

Geachte cliënte, geachte klant,  
U krijgt op dit apparaat 3 jaar garantie, te rekenen vanaf de datum van aankoop. Ingeval van gebreken aan dit product heeft u tegenover de verkoper van het product wettelijke rechten. Deze wettelijke rechten worden door onze hierna beschreven garantie niet beperkt.

### Garantievoorwaarden

De garantietermijn begint met de datum van aankoop. Gelieve de originele kassabon goed te bewaren. Dit document wordt als bewijs van de aankoop benodigd. Indien er zich binnen drie jaar, te rekenen vanaf de datum van aankoop van dit product, een materiaal- of fabricagefout voordoet, wordt het product door ons – naar onze keuze – voor u gratis gerepareerd of vervangen. Deze garantievergoeding stelt voorop dat binnen de termijn van drie jaar het defecte apparaat en het bewijs van aankoop (kassabon) voorgelegd en dat schriftelijk kort beschreven wordt, waarin het gebrek bestaat en wanneer het zich voorgedaan heeft.

Als het defect door onze garantie gedekt is, krijgt u het gerepareerde of een nieuw product terug. Met herstelling of uitwisseling van het product begint er geen nieuwe garantieperiode.

### Garantieperiode en wettelijke kwaliteitsgarantie

De garantieperiode wordt door de garantievergoeding niet verlengd. Dit geldt ook voor vervangen en gerepareerde onderdelen. Eventueel al bij de aankoop bestaande beschadigingen en gebreken moeten onmiddellijk na het uitpakken gemeld worden. Na het verstrijken van de

garantieperiode tot stand komende reparaties worden tegen verplichte betaling van de kosten uitgevoerd.

### Omvang van de garantie

Het apparaat werd volgens strikte kwaliteitsrichtlijnen zorgvuldig geproduceerd en vóór aflevering nauwgezet getest.

De garantievergoeding geldt voor materiaal- of fabricagefouten. Deze garantie is niet van toepassing op productonderdelen, die aan een normale slijtage blootgesteld zijn en daarom als aan slijtage onderhevige onderdelen beschouwd kunnen worden (b.v. messen en aandrijf wiel) of op beschadigingen aan breekbare onderdelen (b.v. schakelaars).

Deze garantie valt weg wanneer het product beschadigd, niet oordeelkundig gebruikt of niet onderhouden werd. Voor een vakkundig gebruik van het product dienen alle in de gebruiksaanwijzing vermelde aanwijzingen nauwgezet in acht genomen te worden. Gebruiksdoeleinden en handelingen, die in de gebruiksaanwijzing afgeraden worden of waarvoor gewaarschuwd wordt, dienen onvoorwaardelijk vermeden te worden.

Het product is uitsluitend voor het privé- en niet voor het commerciële gebruik bestemd. Bij een verkeerde of onoordeelkundige behandeling, toepassing van geweld en bij ingrepen, die niet door het door ons geautoriseerde servicefiliaal doorgevoerd werden, valt de garantie weg.

### Afhandeling ingeval van garantie

Gelieve aan de volgende aanwijzingen gevolg te geven om een snelle behandeling van uw verzoek te garanderen:

- Gelieve voor alle aanvragen de kassabon en het identificatienummer (IAN 351911\_2007) als bewijs van de aankoop klaar te houden.
- Gelieve het artikelnummer uit het typeplaatje, een gravering, op de voorpagina van uw handleiding (onderaan links) of als sticker aan de achter- of onderzijde af te leiden.
- Indien er zich functiefouten of andere gebreken voordien, contacteert u in eerste instantie de hierna vernoemde serviceafdeling **telefonisch** of per **e-mail**. U krijgt dan bijkomende informatie over de afhandeling van uw klacht.
- Een als defect geregistreerd product kunt u, na overleg met onze klantenservice, mits toevoeging van het bewijs van aankoop (kassabon) en de vermelding, waarin het gebrek bestaat en wanneer het zich voorgedaan heeft, voor u franco naar het u medegedeelde serviceadres zenden. Om problemen bij de acceptatie en extra kosten te vermijden, maakt u onvoorwaardelijk uitsluitend gebruik van het adres, dat u medegedeeld wordt. Zorg ervoor dat de verzending niet ongefrankeerd, als volumegoed, per expresse of via een andere speciale verzendingswijze plaatsvindt. Gelieve het apparaat met inbegrip van alle bij de aankoop bijgeleverde accessoires in te zenden en voor een voldoende veilige transportverpakking te zorgen.

## Reparatieservice

U kunt reparaties, die niet onder de garantie vallen, tegen berekening door ons servicefiliaal laten doorvoeren. Zij maakt graag voor u een kostenraming op. Wij kunnen uitsluitend apparaten behande-

len, die voldoende verpakt en gefrankeerd ingezonden werden.

**Opgelet:** Gelieve uw apparaat gereinigd en met een aanwijzing op het defect naar ons servicefiliaal te zenden.

Ongefrankeerd – als volumegoed, per expresse of via een andere speciale verzendingswijze – ingezonden apparaten worden niet geaccepteerd.

De afvalverwerking van uw defecte ingezonden apparaten voeren wij gratis door.

## Service-Center



### Service Nederland

Tel.: 0900 0400223

(0,10 EUR/Min.)

E-Mail: [grizzly@lidl.nl](mailto:grizzly@lidl.nl)

IAN 351911\_2007



### Service België

Tel.: 070 270 171

(0,15 EUR/Min.)

E-Mail: [grizzly@lidl.be](mailto:grizzly@lidl.be)

IAN 351911\_2007

## Importeur

Gelieve in acht te nemen dat het volgende adres geen serviceadres is. Contacteer in eerste instantie het hoger vermelde servicecenter.

### Grizzly Tools GmbH & Co. KG

Stockstädter Straße 20

63762 Großostheim

Duitsland

[www.grizzlytools-service.eu](http://www.grizzlytools-service.eu)

## Spis treści

<b>Wstęp</b> .....	<b>65</b>
<b>Cel zastosowania</b> .....	<b>65</b>
<b>Opis ogólny</b> .....	<b>66</b>
Zawartość opakowania .....	66
Opis działania .....	66
Przegląd .....	66
<b>Dane techniczne</b> .....	<b>66</b>
Symbole w instrukcji obsługi .....	67
Ogólne zasady bezpieczeństwa dotyczące narzędzi elektrycznych....	68
Specjalne uwagi dotyczące bezpieczeństwa urządzenia .....	71
<b>Obsługa</b> .....	<b>73</b>
Włączanie i wyłączanie .....	73
Sprawdzanie stanu naładowania akumulatora .....	74
Praca z urządzeniem .....	74
Techniki cięcia .....	74
<b>Oczyszczani/konserwacja</b> .....	<b>75</b>
Oczyszczanie .....	75
Konserwacja .....	75
<b>Przechowywanie urządzenia</b> .....	<b>76</b>
Uchwyt ścienny .....	76
<b>Usuwanie i ochrona środowiska</b> .....	<b>76</b>
<b>Części zamienne/Akcesoria</b> .....	<b>77</b>
<b>Gwarancja</b> .....	<b>77</b>
<b>Serwis naprawczy</b> .....	<b>78</b>
<b>Service-Center</b> .....	<b>78</b>
<b>Importer</b> .....	<b>78</b>
<b>Poszukiwanie błędów</b> .....	<b>79</b>
<b>Tłumaczenie oryginalnej deklaracji zgodności WE</b> .....	<b>142</b>
<b>Rysunek samorozwijający</b> .....	<b>147</b>

## Wstęp

Gratulujemy zakupu nowego urządzenia. Zdecydowali się Państwo na zakup wartościowego produktu. Niniejsze urządzenie sprawdzono w trakcie produkcji pod kątem jakości, a także dokonano jego kontroli ostatecznej. W ten sposób zapewniona jest jego sprawność. Nie da się wykluczyć tego, że w pojedynczych przypadkach w urządzeniu lub przy nim mogą się znaleźć pozostałości smaru.

Nie jest to brakiem ani uszkodzeniem, czy powodem do troski o urządzenie.



Instrukcja obsługi jest częścią składową produktu. Zawiera ona ważne wskazówki dotyczące bezpieczeństwa, eksploatacji i utylizacji. Przed rozpoczęciem użytkowania produktu należy się zapoznać ze wszystkimi wskazówkami dotyczącymi obsługi i bezpieczeństwa. Produkt należy użytkować tylko zgodnie z opisem i podanym przeznaczeniem.

Instrukcję należy przechowywać starannie, a w przypadku przekazania produktu osobom trzecim należy dostarczyć nabywcy kompletną dokumentację.

## Cel zastosowania

Urządzenie przeznaczone jest wyłącznie do przycinania i modelowania żywopłotów, krzewów i krzewów ozdobnych w zakresie użytku domowego. Każde inne wykorzystanie, na które nie zezwala wyraźnie niniejsza instrukcja obsługi, może prowadzić do uszkodzenia urządzeń i stanowić poważne zagrożenie dla użytkownika. To urządzenie nie jest przeznaczone do zastosowania komercyjnego. W przypadku

użytkowania komercyjnego wygasają prawa z tytułu gwarancji. Urządzenie przeznaczone jest do użytku przez osoby dorosłe. Młodzież do 16 roku życia może korzystać z urządzenia wyłącznie pod nadzorem dorosłych. Osoba obsługująca lub użytkownik odpowiada za wszelkie wypadki lub szkody poniesione przez innych ludzi albo uszkodzenia ich własności. Producent nie odpowiada za szkody wywołane niezgodnym z przeznaczeniem stosowaniem lub nieprawidłową obsługą urządzenia.



Noże należy regularnie kontrolować pod względem zużycia i ostrzyć. Tępe noże powodują przeciążenie maszyny. Wynikające z tego powodu szkody nie podlegają gwarancji.

Urządzenie należy do serii Parkside X 12 V TEAM i może być zasilane za pomocą akumulatorów z serii Parkside X 12 V TEAM. Akumulatory można ładować tylko za pomocą ładowarek z serii Parkside X 12 V TEAM.

## Opis ogólny



Rysunki znajdziesz na przedniej odchylanej stronie.

## Zawartość opakowania

Rozpakuj urządzenie i sprawdź, czy jest ono kompletne. Prawidłowo posegreguj i usuń materiały opakowania.

- Akumulatorowe nożyce do żywopłotu
- Ostrona noża
- Instrukcja obsługi



**Akumulator i ładowarka nie są zawarte w zestawie.**

## Opis działania

Narzędziem tnącym napędzanej z akumulatora przycinarki do żywopłotów jest ostrzony laserowo nóż ze stali specjalnej. Podczas cięcia zęby tnące przesuwają się liniowo w tę i z powrotem. Ostrona przeciuderzeniowa na czubku belki nożowej zapobiega nieprzyjemnym odrzutom urządzenia po zetknięciu się ze ścianami, ogrodzeniami itd. Jako elementy chroniące użytkownika urządzenie posiada oburęczny uchwyt bezpieczeństwa i hamulec zapewniający natychmiastowe zatrzymanie noży. Ostrona dłoni chroni dodatkowo przed gałęziami i konarami. Funkcje elementów urządzenia są podane w poniższym opisie.

## Przegląd



- 1 Zabezpieczona belka nożowa
- 2 Ostrona dłoni
- 3 Wyłącznik bezpieczeństwa
- 4 Przedni uchwyt
- 5 Szczeliny wentylacyjne
- 6 Wskaźnik stanu naładowania
- 7 Tylny uchwyt
- 8 Włącznik-wyłącznik
- 9 Akumulator
- 10 Ostrona noża



- 11 Zaczep do zawieszania

## Dane techniczne

### Akumulatorowe

**nożyce do żywopłotu.....PHSA 12 B1**

Napięcie silnika U ..... 12 V ==

Prędkość obrotowa przy pracy

jałowej  $n_0$  ..... 1200 min<sup>-1</sup>

Czas pracy ..... maks. 30 min\*

Długość cięcia ..... 350 mm

Długość noża ..... ok. 410 mm

Odległość międzyzębowa ..... 15 mm  
 Ciężar (z akumulatorem,  
 bez ładowarki) ..... 1,71 kg  
 Poziom ciśnienia akustycznego  
 ( $L_{pA}$ ) ..... 74,3 dB (A);  $K_{pA} = 3$  dB  
 Poziom ciśnienia akustycznego ( $L_{WA}$ )  
 gwarantowany ..... 90 dB(A)  
 zmierzony ..... 86,6 dB(A);  $K_{WA} = 3,3$  dB  
 Wibracje ( $a_{h,i}$ )  
 Tylny uchwyt ..... 3,635 m/s<sup>2</sup>  
 Przedni uchwyt ..... 4,426 m/s<sup>2</sup>  
 $K = 1,5$  m/s<sup>2</sup>

\* Efektywny czas pracy w pełni naładowanego akumulatora (PAPK 12 A1) bez obciążenia.



**Uwaga! Aktualna lista kompatybilnych akumulatorów znajduje się na stronie: [www.lidl.de/akku](http://www.lidl.de/akku)**

To urządzenie może być zasilane wyłącznie następującymi akumulatorami: PAPK 12 A1, PAPK 12 A2, PAPK 12 A3, PAPK 12 B1, PAPK 12 B2, PAPK 12 B3. Te akumulatory mogą być ładowane za pomocą następujących ładowarek: PLGK 12 A1, PLGK 12 A2, PLGK 12 B2.

Czas ładowania (godz.)	PAPK 12 A1 PAPK 12 A2 PAPK 12 A3	PAPK 12 B1 PAPK 12 B2 PAPK 12 B3
PLGK 12 A1	1	2
PLGK 12 A2	1	2
PLGK 12 B2	0,5	1

Parametry akustyki i wibracji zostały określone zgodnie z normami wymienionymi w Deklaracji Producenta.

Podana wartość emisji drgań została zmierzona metodą znormalizowaną i może być wykorzystywana do porównań urządzenia elektrycznego z innymi urządzeniami.

Podana wartość emisji drgań może też służyć do szacunkowej oceny stopnia ekspozycji użytkownika na drgania.



**Ostrzeżenie:**

Wartość emisji drgań może się różnić w czasie korzystania z urządzenia od podanej wartości, jest to zależne od sposobu używania urządzenia. Proszę spróbować maksymalnie ograniczyć narażenie na wibrację. Przykładowymi sposobami zmniejszenia narażenia na wibrację jest noszenie rękawic w trakcie pracy z narzędziem i ograniczenie czasu pracy. Należy przy tym uwzględnić wszystkie elementy cyklu eksploatacji (na przykład czas, w którym elektronarzędzie jest wyłączone, oraz czas, w których jest ono wprawdzie włączone, ale pracuje bez obciążenia).

**Wskazówki bezpieczeństwa**

Ten rozdział zawiera podstawowe przepisy bezpieczeństwa dotyczące pracy z urządzeniem.

**Symbole w instrukcji obsługi**

**Symbole na urządzeniu**



Urządzenie jest częścią serii Parksidex X 12 V TEAM



Uwaga!



Uważnie przeczytaj instrukcję obsługi.



Proszę nosić ochronę oczu.



Nosić ochronniki słuchu.



Noś rękawice ochronne.  
Niebezpieczeństwo skaleczenia.



Uwaga! Niebezpieczeństwo obrażeń ciała przez pracujące noże.



Nie używaj nożyc do żywopłatów podczas deszczu ani nie tnij mokrych żywopłatów.



Wyjąć akumulator przez rozpoczęciem prac konserwacyjnych.



Podanie poziomu hałasu  $L_{WA}$  w dB.



Urządzeń elektrycznych nie należy wyrzucać razem z odpadami domowymi.

### Symbol na opakowaniu:



Symbol przydatności do recyklingu:  
Tekstura falista



Produkty i opakowania utylizuj w sposób przyjazny dla środowiska

### Symbole w instrukcji obsługi



**Symbol niebezpieczeństwa z informacjami na temat ochrony osób i zapobiegania szkodom materialnym.**



**Znak zagrożenia z informacjami dotyczącymi zapobiegania szkodom osobowym na skutek porażenia prądem elektrycznym.**



Znak nakazu z informacjami na temat zapobiegania szkodom.



Znak informacyjny ze wskazówkami ułatwiającymi posługiwanie się urządzeniem.



Nosić obuwie bezpieczne



Nosić ochronę oczu i słuchu

## Ogólne zasady bezpieczeństwa dotyczące narzędzi elektrycznych



**OSTRZEŻENIE! Przeczytaj wszystkie zasady i instrukcje bezpieczeństwa.** Niedokładne przestrzeganie zasad i instrukcji bezpieczeństwa może spowodować porażenie prądem, pożar i/ lub inne ciężkie zranienia.

### Zachowaj wszystkie zasady bezpieczeństwa i instrukcje na przyszłość.

Użyte w zasadach bezpieczeństwa pojęcie „narzędzie elektryczne” dotyczy narzędzi elektrycznych zasilanych prądem sieciowym (za kablem sieciowym) oraz narzędzi elektrycznych zasilanych z baterii (bez kabla sieciowego).

### 1) BEZPIECZEŃSTWO MIEJSCA PRACY

- a) **Zapewnij porządek i wystarczające oświetlenie w miejscu pracy.** Nieporządek lub nieoświetlone miejsce pracy może spowodować wypadek.
- b) **Nie pracuj narzędziem elektrycznym w atmosferze potencjalnie wybuchowej, w której znajdują się palne ciecze, gazy lub pyły.**

Narzędzia elektryczne wytwarzają iskry, które mogą zapalić pył lub pary.

- c) Trzymaj od dzieci i innych ludzi w bezpiecznej odległości podczas używania narzędzia elektrycznego.** Odwrócenie uwagi może spowodować utratę kontroli nad urządzeniem.

## 2) BEZPIECZEŃSTWO ELEKTRYCZNE

- a) Wtyczka narzędzia elektrycznego musi pasować do gniazdka. Wtyczki nie można w żaden sposób modyfikować. Nie używaj adapterów wtyczek razem z narzędziami elektrycznymi posiadającymi zestyk ochronny (uziemiający).** Nienaruszone wtyczki i dopasowane gniazdka zmniejszają ryzyko porażenia prądem.
- b) Unikaj dotykania uziemionych powierzchni, takich jak rury, kaloryfery, piecyki, kuchenki, lodówki.** Gdy Twoje ciało jest uziemione, ryzyko porażenia prądem jest większe.
- c) Trzymaj narzędzia elektryczne z daleka od deszczu i wilgoci/wody.** Dostanie się wody do wnętrza urządzenia elektrycznego zwiększa ryzyko porażenia prądem.
- d) Nie używaj kabla do przeniesienia narzędzia elektrycznego, do jego zawieszania ani do wyciągania wtyczki z gniazdka. Chronь kabel przed gorącym olejem, ostrymi krawędziami i ruchomymi częściami urządzenia.** Uszkodzone i splątane kable zwiększają ryzyko porażenia prądem.
- e) Pracując narzędziem elektrycznym na dworze, używaj tylko przedłużaczy dopuszczonych do**

**używania na dworze.** Używanie przedłużacza przystosowanego do używania na dworze zmniejsza ryzyko porażenia prądem.

- f) Jeśli nie da się uniknąć pracy elektronarzędzia w środowisku wilgotnym, należy zastosować wyłącznik różnicowoprądowy.** Zastosowanie wyłącznika różnicowoprądowego zmniejsza niebezpieczeństwo porażenia prądem elektrycznym.

## 3) BEZPIECZEŃSTWO OSÓB

- a) Zachowuj uwagę, uważaj na to, co robisz i pracuj narzędziem elektrycznym rozsądnie. Nie używaj narzędzi elektrycznych, jeżeli jesteś zmęczony albo jeżeli pod wpływem narkotyków, alkoholu albo leków.** Chwila nieuwagi podczas używania narzędzia elektrycznego może doprowadzić do poważnych zranień.
- b) Noś środki ochrony osobistej, zawsze zakładaj okulary ochronne.** Noszenie środków ochrony osobistej, takich jak maska przeciwpyłowa, buty z antypoślizgowymi podeszwami, kask i nauszniki – zależnie od rodzaju i sposobu używania narzędzia elektrycznego – zmniejsza ryzyko zranienia.
- c) Unikaj przypadkowego uruchomienia narzędzia. Przed podłączeniem narzędzia elektrycznego do źródła zasilania i/ lub baterii, przed jego podniesieniem i przeniesieniem upewnij się, że jest ono wyłączone.** Jeżeli podczas przenoszenia narzędzia elektrycznego palec osoby niosącej znajdzie się na włączniku, albo jeżeli

włączone urządzenie zostanie podłączone do źródła zasilania, może dojść do wypadku.

- d) Przed włączeniem narzędzia elektrycznego usuń przyrządy nastawcze i klucze do śrub.**  
Narzędzie lub klucz znajdujący się w obrotowej części urządzenia może spowodować zranienie.
- e) Unikaj anormalnych pozycji ciała. Zapewnij sobie stabilną pozycję i zawsze zachowuj równowagę ciała.** Dzięki temu możliwe będzie zachowanie lepszej kontroli nad urządzeniem elektrycznym w nieoczekiwanych sytuacjach.
- f) Noś odpowiednie ubranie. Nie zakładaj obszernych, luźnych ubrań ani ozdób. Trzymaj włosy, części ubrania i rękawice z daleka od ruchomych części.** Luźne ubranie, ozdoby lub długie włosy mogą zostać pochwycone lub wkręczone przez ruchome części.
- g) Jeżeli możliwy jest montaż przyrządów odsysających lub wychwytyjących pył, upewnij się, że są one dobrze połączone i prawidłowo używane.** Używanie przyrządu odsysającego pył może zmniejszyć zagrożenia związane z pyłem.

#### **4) UŻYWANIE I OBSŁUGA NARZĘDZIA ELEKTRYCZNEGO**

- a) Nie przeciążaj urządzenia. Do każdej pracy używaj właściwego narzędzia elektrycznego.**  
Pasującym narzędziem elektrycznym można pracować lepiej i bezpieczniej w podanym zakresie mocy.
- b) Nigdy nie używaj narzędzia**

**elektrycznego z uszkodzonym wyłącznikiem.** Narzędzie elektryczne, którego nie można włączyć i wyłączyć, jest niebezpieczne i wymaga naprawy.

- c) Przed rozpoczęciem ustawiania urządzenia, wymiany akcesoriów oraz przed odłożeniem urządzenia wyjmij wtyczkę z gniazdka i/lub wyjmij baterię.**  
Ten środek ostrożności uniemożliwi przypadkowe uruchomienie narzędzia elektrycznego.
- d) Przechowuj nieużywane narzędzia elektryczne w niedostępnym dla dzieci miejscu. Nie pozwalaj używać urządzenia osobom, które nie są z nim obeznane i które nie przeczytały tych wskazówek.**  
Narzędzia elektryczne są niebezpieczne, jeżeli używają ich niedoświadczone osoby.
- e) Starannie pielęgnuj narzędzia elektryczne. Sprawdzaj, czy ruchome części prawidłowo funkcjonują i nie są zablokowane, czy części nie są połamane lub inaczej uszkodzone i czy prawidłowe działanie narzędzia elektrycznego nie jest zakłócone.**  
Przed użyciem urządzenia zleć naprawę uszkodzonych części. Przyczyną wielu wypadków są źle konserwowane narzędzia elektryczne.
- e) Narzędzia tnące muszą być zawsze ostre i czyste.** Starannie pielęgnowane narzędzia tnące z ostrymi ostrzami rzadziej się blokują i są łatwiejsze w prowadzeniu.
- f) Używaj narzędzia elektrycznego, akcesoriów, oprzyrządowania itd. tylko zgodnie z tymi wskazówkami. Zwracaj przy tym uwagę**

**na warunki pracy i uwzględniaj rodzaj wykonywanej pracy.** Używanie narzędzi elektrycznych do celów niezgodnych z ich przeznaczeniem może prowadzić do niebezpiecznych sytuacji.

## 5) UWAGNE OBCHODZENIE SIĘ Z URZĄDZENIAMI NAPĘDZANYMI AKUMULATORAMI I ICH STOSOWANIE

- a) Ładuj akumulatory tylko przy użyciu zaleconych przez producenta ładowarek. Używanie ładowarki przystosowanej do jednego typu akumulatorów do ładowania akumulatorów innego typu grozi pożarem.
- b) Stosuj w urządzeniach elektrycznych tylko przystosowane do nich akumulatory. Używanie innych akumulatorów może prowadzić do zranień i pożaru.
- c) Trzymaj nieużywane akumulatory z daleka od spinaczy biurowych, monet, kluczy, gwoździ, śrub i innych drobnych przedmiotów metalowych, które mogłyby spowodować połączenie biegunów. Zwarcie między biegunami akumulatora może spowodować oparzenia lub pożar.
- d) Nieprawidłowe stosowanie może doprowadzić do wycieku elektrolitu z akumulatora Unikaj kontaktu z elektrolitem. Jeżeli elektrolit zetknął się z oczami, umyj oczy wodą. Jeżeli elektrolit dostał się do oka, skorzystaj dodatkowo z pomocy lekarskiej. Wyciekający z akumulatora elektrolit może spowodować podrażnienia skóry lub oparzenia.

## 6) SERWIS

- a) Zlecaj naprawy narzędzia elektrycznego tylko wykwalifikowanemu personelowi i tylko z użyciem oryginalnych części zamiennych. Pozwoli to zachować bezpieczeństwo użytkownika narzędzia elektrycznego.

## Specjalne uwagi dotyczące bezpieczeństwa urządzenia

### 1) SPECJALNE ZASADY BEZPIECZEŃSTWA DOTYCZĄCE PRZYCI-NAREK DO ŻYWOPLÓTÓW

- Trzymaj wszystkie części ciała w bezpiecznej odległości od noża. Nie próbuj usuwać ani przytrzymać ciętego materiału pracującym nożem! Usuwaj zakleszczony materiał tylko przy wyciągniętym urządzeniu. Chwila nieuwagi podczas używania przycinarki do żywoplótów może doprowadzić do poważnych zranień.
- Przenoś przycinarkę do żywo-plótów tylko za uchwyt i przy nieruchomym nożu. Przy transportowaniu i przechowywaniu przycinarki do żywo-plótów zawsze zakładaj pokrowiec. Staranne obchodzenie się z urządzeniem zmniejsza niebezpieczeństwo zranienia przez nóż.
- Narzędzie wolno trzymać tylko za przeznaczone do tego celu powierzchnie izolowane, ponieważ nóż może się zetknąć z ukrytymi przewodami elektrycznymi bądź z własnym kablem zasilającym. Kontakt noża z przewodem znajdującym się pod napięciem

może spowodować przepływ prądu przez metalowe elementy urządzenia, a wskutek tego porażenie prądem.

- **Przed rozpoczęciem pracy sprawdzić żywoptot pod kątem ukrytych w nim przedmiotów, takich jak np. druty itp.** Może to spowodować uszkodzenie urządzenia.
- **Nożyce do cięcia żywoptotu należy trzymać prawidłowo, np. obiema rękami za rękojeści, jeżeli są dwie.** Utrata kontroli nad urządzeniem może być przyczyną obrażeń.
- **Podczas pracy z urządzeniem nosić odpowiednią odzież oraz rękawice ochronne. Nie chwycić urządzenia za noże tnące ani nie podnosić go za nie.** Kontakt z nożami może być przyczyną obrażeń.
- **Nie używaj akcesoriów, które nie są zalecane przez PARKSIDE.** Może to spowodować porażenie elektryczne lub pożar.

## 2) DALSZE ZASADY BEZPIECZEŃSTWA



Dla Twojego osobistego bezpieczeństwa:



Noś odpowiednie ubranie robocze, takie jak zabezpieczone przed przecięciem obuwie z podeszwą przeciwpoślizgową, mocne długie spodnie, rękawice ochronne i okulary ochronne. Nie zakładaj długich ubrań ani biżuterii, ponieważ mogą one zostać pochwycone przez ruchome części urządzenia. Nie używaj urządzenia, jeżeli jesteś boso lub masz na nogach otwarte sandały.

- **Urządzenie jest przeznaczone do przycinania żywoptotów. Nie przecinaj urządzeniem gałęzi, twardego drewna ani innych**

**przedmiotów.** Może to spowodować uszkodzenie urządzenia.

- **Nie próbować uwalniania zablokowanej/zakleszczonej listwy tnącej przed wyłączeniem urządzenia i wyjęciem akumulatora.** Niebezpieczeństwo urazu.
- **Używając urządzenia uważaj na stabilną, pewną pozycję i zawsze dobrze trzymaj urządzenie obiema rękami w wystarczającej odległości od ciała.** Pozwala to lepiej kontrolować urządzenie w nieoczekiwanych sytuacjach.
- **Nie używaj urządzenia w pobliżu palnych cieczy lub gazów.** Zwarcie grozi pożarem i wybuchem.
- **Zużycie noży należy regularnie sprawdzać i oddawać do ostrzenia.** Tępe noże powodują przeciążenie maszyny. Wywołane w ten sposób szkody nie podlegają gwarancji.
- **Nie próbuj samodzielnie naprawiać urządzenia, jeżeli nie posiadasz potrzebnych do tego kwalifikacji. Wszelkie prace, które nie są podane w niniejszej instrukcji obsługi, mogą być wykonywane wyłącznie przez nasze Centrum Serwisowe.** Przyczyną wielu wypadków jest nieprawidłowa konserwacja urządzenia.

## 3) SPECJALNE ZASADY BEZPIECZEŃSTWA DOTYCZĄCE URZĄDZEŃ ZASILANYCH AKUMULATORAMI

- **Upewnij się, że urządzenie jest wyłączone podczas instalowania akumulatora.** Instalowanie akumulatora w urządzeniu elektrycznym podłączonym do sieci elektrycznej może spowodować wypadek.

- **Nie używaj baterii jednorazowych, które nie nadają się do ponownego ładowania!** Może to spowodować uszkodzenie urządzenia.

#### 4) ZAGROŻENIA OGÓLNE

Nawet przy przepisowej obsłudze urządzenia elektrycznego występują tzw. zagrożenia ogólne. W związku z konstrukcją i sposobem pracy urządzenia elektrycznego mogą występować następujące zagrożenia ogólne:

- a) Skaleczenia i rany cięte.
- b) Uszkodzenia słuchu w razie niekorzystania z odpowiednich elementów ochrony słuchu.
- c) Szkody na zdrowiu będące skutkiem działania wibracji na rękę i ramię, jeżeli urządzenie jest używane przez długi czas lub nie jest odpowiednio prowadzone i przepisowo konserwowane.



Ostrzeżenie! To urządzenie elektryczne wytwarza w czasie pracy pole elektromagnetyczne. Pole to może w określonych warunkach wpływać na aktywne lub pasywne implantaty medyczne. Aby zmniejszyć niebezpieczeństwo doznania poważnych lub śmiertelnych obrażeń, zalecamy osobom posiadającym implantaty medyczne skonsultowanie się z lekarzem i producentem implantatu przed rozpoczęciem obsługi maszyny.



**Przestrzegaj wskazówek bezpieczeństwa dotyczących ładowania i prawidłowego użytkowania, opisanych w instrukcji obsługi akumulatora i ładowarki serii Parkside X 12 V Team. Szczegółowy opis procesu ładowania i dalsze informacje można znaleźć w tej oddzielnej instrukcji obsługi.**

## Obsługa



**Podczas prac, wykonywanych tym urządzeniem noś zawsze bezpieczną odzież roboczą i rękawice robocze. Noś okulary ochronne i ochraniacze słuchu.**

**Zawsze przed rozpoczęciem użytkowania upewnij się, że urządzenie działa sprawnie. Włącznik/wyłącznik oraz wyłącznik bezpieczeństwa nie mogą się blokować. Po wyłączeniu przelącznika silnik powinien się zatrzymać.. Sprzęt ochrony osobistej i sprawne urządzenie redukują ryzyko zranienia i wypadku.**



Przestrzegaj przepisów o ochronie przed hałasem oraz miejscowych rozporządzeń.



### Włączanie i wyłączanie



Uważaj na stabilną, pewną pozycję i dobrze trzymaj urządzenie obiema rękami, w wystarczającej odległości od ciała. Przed włączeniem urządzenia uważaj, by nie dotykało ono żadnych przedmiotów.

#### Zdejmowanie osłony noża:

1. Wyciągnąć osłonę noży (10) z bezpiecznej listwy tnącej (1).

**Włączanie:**

- Upewnij się, że akumulator jest włożony do urządzenia (9) (należy postępować zgodnie z oddzielną instrukcją obsługi akumulatora i ładowarki).
- Pociągnij wyłącznik bezpieczeństwa (3) na przednim uchwycie (4).
- Naciśnij włącznik-wyłącznik (8). Przycinarka do żywopłotów zaczyna pracować z najwyższą prędkością.

**Wyłączanie:**

- Puść wyłącznik bezpieczeństwa (3) lub włącznik-wyłącznik (8).

**Sprawdzanie stanu naładowania akumulatora**

Wskaźnik stanu naładowania (A 6) sygnalizuje poziom naładowania akumulatora (A 9) podczas obsługi urządzenia.

**Jeżeli świecą się diody (czerwony-żółty-zielony):**

akumulator jest naładowany

**Jeżeli świecą się 2 diody (czerwony-żółty):**

akumulator jest częściowo naładowany

**Jeżeli świeci się 1 dioda (czerwony):**

akumulator wymaga ładowania



Akumulator (A 9) naładować, gdy na wskaźniku stanu naładowania świeci się już tylko czerwona dioda LED.

**Praca z urządzeniem**

Podczas ciecia uważaj, aby nie dotykać zadnych przedmiotów, takich jak plot z drutu czy słupki podpierające roślinie. Może to spowodować uszkodzenie listwy nozowej.

- W przypadku zablokowania noży przez stałe przedmioty natychmiast wyłączyć urządzenie i wyjąć akumulator. Dopiero wówczas usunąć przedmiot.
- Unikaj przeciążenia urządzenia podczas pracy.

**Techniki cięcia**

- Grube gałęzie wytnij najpierw za pomocą nożycy do cięcia gałęzi.
- Dwustronna listwa nożowa umożliwi cięcie w obu kierunkach lub cięcie na zmianę w jedną i drugą stronę ruchem wahadłowym.
- Podczas cięcia w pionie przesuwaj nożyce równomiernie w przód lub po łuku w górę lub w dół.
- Podczas cięcia w poziomie przesuwaj nożyce do cięcia żywopłotów sierpowym ruchem w kierunku grąwdzi żywopłotu, aby obcięte gałązki spadły na ziemię.
- Aby uzyskać długie, proste linie zaleca się rozpięcie sznurka.

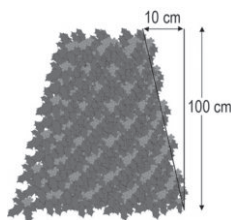
**Przycinanie żywopłotów:**

Zaleca się przycinanie żywopłotów w trapez, aby uniknąć огоłocenia dolnych gałęzi. Odpowiada to naturalnemu wzrostowi rośliny i pozwala na opty-

malny rozwój rośliny. Podczas cięcia usuwa się tylko nowe tegoroczne odrośla. W ten sposób tworzy się gęste rozgałęzienia i dobrą osłonę przed wzrokiem osób trzecich.

- Przytnij najpierw boki żywopłotu. W tym celu przesuwaj nożyce do żywopłotów w kierunku wzrostu od dołu ku górze. Jeśli będziesz prowadził

nożyce z góry ku dołowi, wówczas mniejsze gałązki będą przesuwać się na zewnątrz, w wyniku czego powstaną przewężenia lub dziury.

- Górną krawędź przytnij następnie według swojego gustu prosto, w kształcie dachu lub na okrągło.
- Modeluj już młode rośliny na żądany kształt. Główny pęd powinien pozostać nieuszkodzony, dopóki żywopłot nie osiągnie żądanej wysokości. Wszystkie inne pędy obcina się do połowy.

### Pielęgnacja żywopłotów rosnących swobodnie:

Żywopłoty rosnące swobodnie nie są wprowadzanie modelowane, jednak muszą być regularnie pielęgnowane, aby żywopłot nie osiągnął nadmiernej wysokości.

## Oczyszczani/ konserwacja

 Wykonywanie prac naprawczych i konserwacyjnych, które nie są wymienione w tej instrukcji obsługi, należy zlecać naszemu Centrum serwisowemu. Stosuj wyłącznie oryginalne części.

 Przed rozpoczęciem wykonywania jakichkolwiek prac przy urządzeniu wyciągnij wtyczkę z gniazda sieciowego.

 Przy manipulowaniu belką nożową noś rękawice. W ten sposób ochronisz się przed skaleczeniem.

Przeprowadzaj regularnie wymienione poniżej prace konserwacyjne i naprawcze. Dzięki temu będziesz miał gwarancję długotrwałej i niezawodnej sprawności urządzenia.

## Oczyszczanie



**Urządzenia nie wolno spryskiwać wodą ani wkładać do wody. Niebezpieczeństwo porażenia prądem!**

- Utrzymuj szczeliny wentylacyjne w czystości. W tym celu używaj wilgotnej ściereczki lub szczotki. Nie używaj środków czyszczących ani rozpuszczalników. Mogłbyś w ten sposób nieodwracalnie uszkodzić urządzenie. Substancje chemiczne mogą zaatakować elementy urządzenia wykonane z tworzywa sztucznego.
- Po każdym użyciu starannie wyczyść listwę nożową.  
Po każdym użyciu urządzenia należy:
  - oczyścić nóż (szmatką nasączoną olejem);
  - naoliwić belkę nożową z olejarki albo z aerozolu.

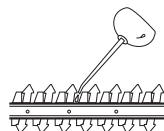

## Konserwacja

- Przed każdym użyciem sprawdzaj, czy urządzenie nie ma widocznych wad i usterek, takich jak np. luźne, zużyte lub uszkodzone części. Sprawdzaj, czy śruby w zabezpieczonej belce nożowej (A 1) są dobrze przykręcone.
- Sprawdzaj, czy osłony i elementy ochronne (patrz A ) nie są uszkodzone i czy są dobrze zamocowane. W razie potrzeby wymień te części na nowe.
- Lekkie szczyrby na zębach noża możesz szlifować samodzielnie. W tym celu przeciągnij ostrza osłką do ostrzenia na mokro. Tylko ostre zęby noży zapewniają skuteczne i dokładne przycinanie.

- Stępione, wygięte lub uszkodzone belki nożowe należy wymienić na nowe.

Prace, które nie zostały opisane w tej instrukcji obsługi, musi wykonywać nasze Centrum Serwisowe. Stosuj tylko oryginalne części.

## Przechowywanie urządzenia

- Urządzenie z dostarczoną w komplecie osłoną noża przechowywać (▲ 10) w suchym miejscu, poza zasięgiem dzieci.

## C Uchwyt ścienny

Urządzenie można zawieszać pionowo za zaczep do zawieszania (11) znajdujący się. Urządzenie można zawieszać tylko wtedy, gdy założona jest osłona noża.



**Podczas zawieszania należy uważać, aby z bezpiecznej listwy tnącej nie wyciekł olej.**

1. Zamocować śrubę za pomocą kołka w żądanym miejscu ściany. Główka śruby może mieć średnicę 8 - 10 mm.
2. Główka śruby powinna wystawać ok. 10 mm od ściany.
3. Przyłożyć urządzenie okrągłym otworem zaczepu do zawieszania (11) do śruby. Zawiesić urządzenie na zaczepie do zawieszania.



**W trakcie wiercenia uważać, aby nie uszkodzić przewodów zasilających. Użyć odpowiednich detektorów, aby je zlokalizować lub posłużyć się planem instalacji. Kontakt z przewodami elektrycznymi grozi porażeniem prądem elektrycznym i pożarem, kontakt z przewodem gazu może spowodować wybuch. Uszkodzenie przewodu wody może grozić szkodami materialnymi i porażeniem prądem elektrycznym.**

## Usuwanie i ochrona środowiska

Wyjmij akumulator z urządzenia i przekaz urządzenie, jego akcesoria i opakowanie do zgodnej z przepisami o ochronie środowiska naturalnego utylizacji.



Urządzeń elektrycznych nie należy wyrzucać razem z odpadami domowymi

- Przekaz wycięty materiał do kompostowania, nie wyrzucaj go do kontenera na śmieci.
- Utylizację przesłanych nam uszkodzonych urządzeń przeprowadzamy bezpłatnie.

## Części zamienne/Akcesoria

**Części zamienne i akcesoria można zakupić na  
www.grizzlytools-service.eu**

W przypadku problemów z zamawianiem należy skorzystać z formularza kontaktowego. W razie kolejnych pytań należy zwracać się do „Service-Center” (patrz strona 78).

Pos. Instrukcja obsługi	Pos. Rysunek samorozwijający	Oznaczenie	Nr. katalogowe
<b>A</b> 1	4-6, 44, 20	Zabezpieczona belka nożowa	13700710
<b>A</b> 2	37, 43	Ośłona dłoni	91105338
<b>A</b> 10	42	Ośłona noża	91105337

## Gwarancja

Szanowna Klientko, Szanowny Kliencie, na zakupione urządzenie otrzymują Państwo 3 lata gwarancji od daty zakupu.

W przypadku wad tego produktu przysługują Państwu ustawowe prawa w stosunku do sprzedawcy produktu. Prawa te nie są ograniczone przez naszą przedstawioną niżej gwarancję.

### Warunki gwarancji

Okres gwarancji rozpoczyna się z datą zakupu. Prosimy zachować oryginalny paragon. Będzie on potrzebny jako dowód zakupu.

Jeśli w okresie trzech lat od daty zakupu tego produktu wystąpi wada materiałowa lub fabryczna, produkt zostanie – wedle naszego wyboru – bezpłatnie naprawiony lub wymieniony. Gwarancja zakłada, że w okresie trzech lat uszkodzone urządzenie zostanie przesłane wraz z dowodem zakupu (paragonem) z krótkim opisem, gdzie wystąpiła wada i kiedy się pojawiła.

Jeśli defekt jest objęty naszą gwarancją, otrzymają Państwo z powrotem naprawiony lub nowy produkt. (Wraz z naprawą

lub wymianą produktu okres gwarancji nie biegnie na nowo.)

### Okres gwarancji i ustawowe roszczenia z tytułu wad

Okres gwarancji nie wydłuża się z powodu świadczenia gwarancyjnego. Obowiązuje to również dla wymienionych lub naprawionych części. Ewentualne uszkodzenia i wady istniejące już w momencie zakupu należy zgłosić bezzwłocznie po rozpakowaniu. Naprawy przypadające po upływie okresu gwarancji są odpłatne.

### Zakres gwarancji

Urządzenie wyprodukowano z zachowaniem staranności zgodnie z surowymi normami jakościowymi i dokładnie sprawdzono przed wysyłką.

Gwarancja obowiązuje dla wad materiałowych lub fabrycznych. Gwarancja nie rozciąga się na części produktu, które podlegają normalnemu zużyciu i można je uznać za części zużywalne (np. noży i koła przekładni), oraz na uszkodzenia części delikatnych (np. przełączniki).

Gwarancja przepada, jeśli produkt został uszkodzony, nie był zgodnie z przezna-

zeniem użytkowany i konserwowany. Użytkowanie zgodnie z przeznaczeniem wiąże się z przestrzeganiem wszystkich wskazówek zawartych w instrukcji obsługi. Należy bezwzględnie unikać zastosowań i działań, których odradza się lub przed którymi ostrzega się w instrukcji obsługi. Produkt jest przeznaczony do użytku prywatnego, a nie komercyjnego. W przypadku niewłaściwego i nieodpowiedniego obchodzenia się z urządzeniem, stosowania „na siłę” i zabiegów, które nie zostały przeprowadzone przez nasz autoryzowany oddział, gwarancja wygasa.

### Realizacja w przypadkach objętych gwarancją

Aby zagwarantować szybkie przetworzenie Państwa sprawy, prosimy o przestrzeganie poniższych wskazówek:

- W przypadku wszelkich zapytań prosimy o przygotowanie paragonu i numeru identyfikacyjnego jako dowodu zakupu (IAN 351911\_2007).
- Numer artykułu znajduje się na tabliczce znamionowej.
- W przypadku wystąpienia usterek lub innych wad prosimy o skontaktowanie się z wymienionym niżej działem serwisowym **telefonicznie** lub **mailowo**. Użytkując Państwo wówczas szczegółowe informacje na temat realizacji reklamacji.
- Uszkodzony produkt mogą Państwo wysłać po skontaktowaniu się z naszym działem obsługi klienta, załączając dowód zakupu (paragon) i określając, na czym polega wada i kiedy wystąpiła, bezpłatnie na podany adres serwisu. Aby uniknąć problemów z odbiorem i dodatkowych kosztów, prosimy o wysłanie przesyłki na adres, który Państwu podano. Należy się upewnić, żeby przesyłka nie nastąpiła odpłatnie, jako ponadwymiarowa, ekspresowa

lub na innych specjalnych warunkach. Prosimy o przesłanie urządzenia wraz ze wszystkimi częściami wyposażenia otrzymanymi przy zakupie i zadbanie o wystarczająco bezpieczne opakowanie.

## Serwis naprawczy

Naprawy, **które nie są objęte gwarancją**, można zlecić odpłatnie w naszym oddziale serwisowym. Serwis sporządzi Państwu kosztorys naprawy.

Podajemy się wyłącznie naprawy urządzeń, które zostały prawidłowo zapakowane i ofrankowane.

**Uwaga:** Prosimy o przesłanie czystego urządzenia ze wskazaniem usterki.

Urządzenia przesłane dla nas odpłatnie, jako przesyłka ponadwymiarowa, ekspresowa lub na innych warunkach specjalnych, nie zostaną odebrane.

Utylizację przesłanych do nas uszkodzonych urządzeń przeprowadzamy bezpłatnie.

## Service-Center



**Serwis Polska**

Tel.: 22 397 4996

E-Mail: grizzly@lidl.pl

IAN 351911\_2007

## Importer

Prosimy mieć na uwadze, że poniższy adres nie jest adresem serwisu. Prosimy o kontakt z wymienionym wyżej centrum serwisowym.

**Grizzly Tools GmbH & Co. KG**

Stockstädter Straße 20

D-63762 Großostheim

Niemcy

www.grizzlytools-service.eu

## A Poszukiwanie błędów

Problem	Możliwa przyczyna	Sposób usunięcia
Urządzenie nie daje się uruchomić	Rozładowany akumulator (9)	Naładuj akumulator (patrz „- Instrukcja obsługi ładowarki i akumulatora”)
	W urządzeniu nie ma akumulatora (9)	Włóż akumulator (patrz „Instrukcja obsługi ładowarki i akumulatora”)
	Wyłącznik bezpieczeństwa (3) nie jest prawidłowo wciśnięty	Włącz (patrz „Obsługa”)
	Uszkodzony włącznik-wyłącznik (8)	Naprawa w Centrum serwisowym
Przerywana praca urządzenia	Chwiejny styk w obwodzie elektrycznym	Naprawa w Centrum serwisowym
	Uszkodzony włącznik-wyłącznik (8)	
Noże nagrzewają się	Tępe noże (1)	Przeszlifować albo wymienić belkę nożową (Centrum Serwisowe)
	Noże (1) są wyszczerbione	Sprawdzić albo wymienić belkę nożową (Centrum Serwisowe)
	Zbyt duże tarcie na skutek braku smarowania.	Naoliwić listwę nożową (1)
Zła jakość przycinania	Za duże tarcie wskutek braku smarowania	Naoliw belkę nożową
	Zanieczyszczona belka nożowa (1)	Wyczyść belkę nożową
	Stępiona belka nożowa (1)	Przeszlifuj lub zleć wymianę belki nożowej (Centrum Serwisowe)
	Nieprawidłowa technika przycinania	Patrz „Praca z przycinarką do żywopłotów”
	Akumulator nie jest całkowicie naładowany	Naładuj akumulator (patrz „Ładowanie”)

## Obsah

<b>Úvod</b> .....	<b>80</b>
<b>Účel použití</b> .....	<b>80</b>
<b>Všeobecný popis</b> .....	<b>81</b>
Objem dodávky.....	81
Popis funkce.....	81
Přehled.....	81
<b>Technické parametry</b> .....	<b>81</b>
<b>Bezpečnostní pokyny</b> .....	<b>82</b>
Symboly a piktogramy.....	82
Všeobecné bezpečnostní pokyny:	
elektrické nástroje.....	83
Zvláštní bezpečnostní pokyny k zařízení.....	85
<b>Obsluha elektrických nůžek na plot</b> .....	<b>87</b>
Zapnutí a vypnutí.....	87
Kontrola stavu nabití akumulátoru.....	88
Práce s elektrickými nůžkami na plot.....	88
Techniky střihání.....	88
<b>Čištění/Udržba</b> .....	<b>89</b>
Čištění.....	89
Udržba.....	89
<b>Skladování</b> .....	<b>89</b>
Držák na stěnu.....	90
<b>Odklizení a ochrana okolí</b> .....	<b>90</b>
<b>Náhradní díly/příslušenství</b> .....	<b>90</b>
<b>Vyhledávání závad</b> .....	<b>91</b>
<b>Záruka</b> .....	<b>92</b>
<b>Oprava</b> .....	<b>93</b>
<b>Service-Center</b> .....	<b>93</b>
<b>Dovoze</b> .....	<b>93</b>
<b>Překlad originálního prohlášení o shodě CE</b> .....	<b>143</b>
<b>Výkres sestavení</b> .....	<b>147</b>

## Úvod

Blahopřejeme vám ke koupi vašeho nového přístroje. Rozhodli jste se pro vysoce kvalitní výrobek. Kvalita tohoto přístroje byla kontrolována během výroby a byla provedena také závěrečná kontrola. Tím je zaručena funkčnost přístroje. Nelze vyloučit, že v jednotlivých případech bude na přístroji, v přístroji rozvodech zbytek maziv. Nejedná se o vadu nebo závadu a není to důvodem k obavám.



Návod k obsluze je součástí tohoto výrobku. Obsahuje důležité pokyny týkající se bezpečnosti, používání a likvidace. Před použitím výrobku se seznamte se všemi pokyny k obsluze a bezpečnosti. Výrobek používejte jen k popsáným účelům a v rámci uvedených oblastí použití. Návod dobře uschovejte a při předávání výrobku třetímu předejte i všechny podklady.

## Účel použití

Přístroj je určen jen ke střihání a úpravě živých plotů, křovin a okrasných keřů v oblasti bytových domů. Každé jiné použití, které v tomto návodu není výslovně povoleno může vést k poškození přístroje a k vážnému nebezpečí pro uživatele. Tento přístroj není určen pro komerční využití. Při komerčním použití záruka zanikne. Přístroj je určen pro dospělé osoby. Osoby mladší 16 let smí přístroj používat jen pod dohledem. Obsluhující osoba anebo uživatel je zodpovědný za nehody anebo škody jiných osob anebo jejich majetku. Výrobce neručí za škody způsobené použitím v rozporu s určením přístroje anebo nesprávnou obsluhou.



Ostrost nožů se musí pravidelně kontrolovat a nože se musí pravidelně osřít. Tupé nože způsobují přetížení přístroje. Na poškození z těchto důvodů se záruka nevztahuje.

Přístroj je součástí série Parkside X 12 V TEAM a lze jej provozovat s akumulátory série X 12 V TEAM. Akumulátory se smí nabíjet pouze nabíječkami série Parkside X 12 V TEAM.

## Všeobecný popis



Jednotlivá vyobrazení najdete na přední odklápací straně.

## Objem dodávky

Vybalte nástroj a zkontrolujte, je-li kompletní:

- aku nůžky na živý plot
- ochrana nože
- návod k obsluze



**Akumulátor a nabíječka nejsou součástí dodávky.**

## Popis funkce

Nůžky na živý plot na baterii mají jako řezací zařízení laserový řezací nůž ze speciální oceli. Při stříhání se pohybují řezací zuby lineárně sem a tam. Ochrana před nárazy na špičce řezací lišty zabráňuje nepříjemným zpětným rázům při kontaktu se stěny, ploty atd. Pro ochranu uživatele je přístroj vybaven obouručním bezpečnostním spínačem a funkcí brzdy s rychlým zastavením. Navíc ochrana rukou chrání před velkými větvemi i drobnými větvičkami. Funkce ovládacích prvků je uvedena v následujícím popisu.

## Přehled

- A**
- 1 bezpečnostní řezací lišta
  - 2 ochrana rukou
  - 3 bezpečnostní spínač
  - 4 přední držadlo
  - 5 větrací šterbina
  - 6 ukazatel stavu nabití
  - 7 zadní držadlo
  - 8 spínač/vypínač
  - 9 akumulátor
  - 10 ochrana nože

- C** 11 závěsné zařízení

## Technické parametry

### Aku nůžky

<b>na živý plot .....</b>	<b>PHSA 12 B1</b>
Napětí motoru U.....	12 V ==
Otáčky naprázdno $n_0$ .....	1200 min <sup>-1</sup>
Doba chodu.....	max. 30 min*
Délka řezu .....	350 mm
Délka nože.....	asi 410 mm
Max. mezera ozubení .....	15 mm
Hmotnost (s akumulátorem, bez nabíječky).....	1,71 kg
Hladina zvukového tlaku ( $L_{pA}$ ) .....	74,3 dB(A); $K_{pA}$ =3 dB
Úroveň akustického výkonu ( $L_{WA}$ ) zaručená .....	90 dB(A)
měřená .....	86,6 dB(A); $K_{WA}$ = 3,3 dB
Vibrace ( $a_v$ ).....	
zadní držadlo.....	3,635 m/s <sup>2</sup>
přední držadlo.....	4,426 m/s <sup>2</sup>
	$K = 1,5 \text{ m/s}^2$

\* Účinná doba provozu plně nabitého akumulátoru (PAPK 12 A1) při chodu naprázdno.

Akustické hodnoty a hodnoty vibrace byly určeny dle norem a předpisů, jmenovaných v prohlášení o konformitě.

Uvedená hodnota emisí vibrací byla změřena podle normovaného zkušebního postupu a může se použít ke srovnání jednoho elektrického nářadí s jiným. Uvedená hodnota emisí vibrací se může použít také k odhadnutí přerušení funkce.



### Výstraha:

Hodnota emisí vibrací se může během skutečného používání elektrického nářadí lišit od uvedené hodnoty, v závislosti na způsobu, kterým se elektrické nářadí používá. Dle možnosti se snažte udržet co nejnižší zatížení, způsobené vibracemi. Příklady opatření ke snížení zatížení, způsobeno vibracemi, je nošení rukavic při použití nástroje a omezení pracovní doby. Přitom se musí brát v úvahu všechny části pracovního cyklu (například doby, během kterých je elektrický nástroj vypnutý, a ty, ve kterých je sice zapnutý, ale běží bez zátěže).



### Pozor! Aktuální seznam kompatibility akumulátorů najdete na: [www.lidl.de/akku](http://www.lidl.de/akku)

Tento přístroj lze provozovat výhradně s následujícími akumulátory: PAKP 12 A1, PAKP 12 A2, PAKP 12 A3, PAKP 12 B1, PAKP 12 B2, PAKP 12 B3. Tyto akumulátory se smí nabíjet následujícími nabíječkami: PLGK 12 A1, PLGK 12 A2, PLGK 12 B2.

Doba nabíjení (h.)	PAKP 12 A1 PAKP 12 A2 PAKP 12 A3	PAKP 12 B1 PAKP 12 B2 PAKP 12 B3
PLGK 12 A1	1	2
PLGK 12 A2	1	2
PLGK 12 B2	0,5	1

## Bezpečnostní pokyny

Tato část pojednává o základních bezpečnostních předpisech při práci s přístrojem.

## Symbole a piktogramy

### Piktogramy na přístroji



Přístroj je součástí série Parksidex X 12 V TEAM



Pozor!



Před použitím přístroje si pozorně přečtěte návod k obsluze!



Noste ochranu očí.



Noste ochranu sluchu..



Noste ochranné rukavice. Nebezpečí pořezání.



Pozor! Nebezpečí zranění v důsledku běžících nožů.



Nůžky na plot nepoužívejte v dešti, anebo na mokrych živých plotech.



Před prováděním údržby vyjměte akumulátor.



Údaj o hladině hluku  $L_{WA}$  v dB



Elektrické přístroje nepatří do domácího odpadu.

### Piktogramy na balení:



Recyklační symbol: vlnitá lepenka



Výrobky a obaly je nutné zlikvidovat ekologickým způsobem

## Symbody v návodu



**Výstražné značky s údaji pro zabránění škodám na zdraví anebo věcným škodám.**



**Označení nebezpečí s informacemi o zabránění zranění osob v důsledku zasažení elektrickým proudem.**



Příkazové značky s údaji pro prevenci škod.



Informační značky s informacemi pro lepší zacházení s nástrojem.



Noste bezpečnostní obuv.



Používejte ochranu zraku a sluchu.

## Všeobecné bezpečnostní pokyny: elektrické nástroje

### 1) BEZPEČNOST PRACOVIŠTĚ

- a) **Udržujte svůj pracovní úsek čistý a dobře osvětlený.** Nepořádek anebo neosvětlené pracovní oblasti mohou vést k nehodám.
- b) **Nepracujte s elektrickým nástrojem v okolí ohroženém výbuchem, v kterém se nachází hořlavé tekutiny, plyny anebo prachy.** Elektrické nástroje vytváří jiskry, které mohou zapálit prach anebo páry.
- c) **Během používání elektrického nástroje udržujte děti a jiné osoby vzdáleně od sebe.** Při nepozornosti můžete ztratit kontrolu nad nástrojem.

### 2) ELEKTRICKÁ BEZPEČNOST

- a) **Přípojná zástrčka elektrického nástroje se musí hodit do zásuvky. Zástrčka se nesmí žádným způsobem změnit. Nepoužívejte žádné adaptérové zástrčky ve spojení elektrickými nástroji s ochranným uzemněním.** Nezměněné zástrčky a vhodné zásuvky zmenšují riziko elektrického úderu.
- b) **Vyvarujte se tělesnému kontaktu se zemnými povrchy jako jsou roury, topná tělesa, sporáky a ledničky.** Existuje zvýšené riziko skrze elektrický úder, když je Vaše tělo zemněné.
- c) **Nevystavujte elektrický nástroj dešti anebo mokru.** Vniknutí vody do elektrického nástroje zvyšuje riziko elektrického úderu.
- d) **Nepoužívejte kabel k jinému účelu, jako je nošení nebo zavěšení elektrického nástroje anebo vytažení zástrčky ze zásuvky. Udržujte kabel vzdáleně od žáru, od oleje, od ostrých hran anebo od pohyblivých se částí nástrojů.** Poškozené anebo zamotané kabely zvyšují riziko elektrického úderu.
- e) **Když pracujete s elektrickým nástrojem pod širým nebem, pak používejte pouze prodlužovací kabely, které jsou vhodné i pro venkovní oblast.** Použití prodlužovacího kabelu vhodného pro venkovní oblast, zmenšuje riziko elektrického úderu.
- f) **Pokud nelze zabránit provozu elektrického nástroje ve vlhkém prostředí, použijte proudový chránič.** Použití proudového chrániče snižuje riziko úrazu elektrickým proudem.

### 3) BEZPEČNOST OSOB

- a) **Budte pozorní, dbejte na to, co děláte a usťte se s elektrickým nástrojem rozumně do práce. Nepoužívejte elektrický nástroj, když jste unaveni anebo pod vlivem drog, alkoholu anebo léků.** Jediný okamžik nepozornosti při používání elektrického nástroje může vést k vážným poraněním.
- b) **Noste osobní ochrannou výstroj a vždy ochranné brýle.** Nošení osobní ochranné výstroje, jako je protiskluzová bezpečnostní obuv, ochranná přilba a ochrana sluchu, snižuje riziko poranění.
- c) **Vyvarujte se nezáměrnému uvedení do provozu. Přesvědčte se o tom, že je elektrický nástroj vypnutý předtím, než ho připojíte na napájení elektrickým proudem, než ho zvednete anebo nesete.** Když při nošení elektrického nástroje držíte prst na spínači anebo když tento nástroj v zapnutém stavu připojíte na napájení elektrickým proudem, pak toto může vést k nehodám.
- d) **Odstraňte nastavovací nářadí anebo šroubováky předtím, než elektrický nástroj zapnete.** Nářadí anebo klíč, který se nachází v otáčející se části nástroje, může vést k poraněním.
- e) **Vyvarujte se abnormálnímu držení těla. Postarejte se o bezpečný postoj a udržujte vždy rovnováhu.** Tímto můžete v neočekávaných situacích lépe kontrolovat elektrický nástroj.
- f) **Noste vhodný oděv. Nenoste žádné volné oblečení anebo šperky. Udržujte vlasy, oděv a**

**rukavice vzdáleně od pohybujících se částí.** Volné oblečení, šperky anebo dlouhé vlasy mohou být zachycené pohybujícími se částmi.

- g) **Lze-li namontovat zařízení na odsávání či zachytávání prachu, se ujistěte, zda jsou taková zařízení namontována a správně používána.** Při používání zařízení na odsávání prachu lze snížit nebezpečí vznikající v důsledku prachu.

### 4) POUŽÍVÁNÍ A OŠETŘOVÁNÍ ELEKTRICKÉHO NÁSTROJE

- a) **Nepřetěžujte tento nástroj. Použijte pro svoji práci elektrické nářadí, určené pro tento účel.** S vhodným elektrickým nástrojem pracujete v udaném výkonovém rozsahu lépe a bezpečněji.
- b) **Nepoužívejte žádné elektrické nářadí, jehož spínač je defektní.** Elektrické nářadí, které se již nedá za- anebo vypnout, je nebezpečné a musí být opravené.
- c) **Vytáhněte zástrčku ze zásuvky předtím, než provedete nastavování na nástroji, než vyměníte části příslušenství anebo než nástroj odložíte.** Toto preventivní bezpečnostní opatření zabrání neúmyslnému startu elektrického nástroje.
- d) **Uložte nepoužívaný elektrický nástroj mimo dosahu dětí. Nepřenechávejte používání tohoto nástroje osobám, které s tímto nástrojem nejsou obeznámené anebo tyto pokyny nečetly.** Elektrické nástroje jsou nebezpečné, když je používají nezkušené osoby.
- e) **Ošetřujte pečlivě tento elektrický nástroj. Kontrolujte, jestli**

**pohyblivé díly bezvadně fungují a nevážnou, jestli jsou části zlomené anebo natolik poškozené, že je funkce elektrického nástroje narušena. Nechte poškozené části před použitím nástroje opravit.** Příčiny mnohých nehod tkví ve špatně udržovaných elektrických nástrojích.

- f) Udržujte řezné nástroje ostré a čisté.** Pečlivě ošetrované řezné nástroje s ostrými řeznými hranami se méně zaseknou a lépe se vedou.
- g) Používejte tento elektrický nástroj, jeho příslušenství, vložné nástroje atd. v souladu s těmito instrukcemi.** Zohledněte přitom pracovní podmínky a činnost, která se má vykonávat. Používání elektrického nástroje pro jiné účely, než pro které je určený, může vést k nebezpečným situacím.

## 5) PEČLIVÉ ZACHÁZENÍ S AKUMULÁTOROVÝMI NÁSTROJI A JEJICH POUŽÍVÁNÍ

- a) Nabíjejte akumulátory pouze v nabíjecích přístrojích, které jsou výrobcem doporučené.** U nabíjecího přístroje, který je vhodný pro určitý druh akumulátorů, existuje nebezpečí požáru, když se používá s jinými akumulátory.
- b) V elektrických nástrojích používejte pouze pro ně určené akumulátory.** Použití jiných akumulátorů může vést k poraněním a k nebezpečí požáru.
- c) Udržujte nepoužívané akumulátory vzdáleně od kancelářských sponek, mincí, klíčů, hřebíků, šroubů anebo jiných malých kovových předmětů, které by**

**mohly zapříčinit přemostění kontaktů.** Zkrat mezi kontakty akumulátoru může mít za následek popáleniny anebo oheň.

- d) Při nesprávném používání může z akumulátoru unikat tekutina. Vyvarujte se kontaktu s ní. Při náhodném kontaktu opláchněte vodou. Když se tato tekutina dostane do očí, přídavně vyhledejte lékařskou pomoc.** Uniknutá tekutina může vést k podrážděním pokožky anebo k popáleninám.

## 6) SERVIS

- a) Svoje elektrické nářadí nechte opravit pouze kvalifikovaným odborným personálem a jenom pomocí originálních náhradních dílů.** Tímto se zajistí to, že bezpečnost elektrického nářadí zůstává zachována.

## Zvláštní bezpečnostní pokyny k zařízení

### 1) SPECIÁLNÍ BEZPEČNOSTNÍ POKYNY PRO NŮŽKY NA ŽIVÝ PLOT

- **Udržujte bezpečnou vzdálenost od řezacího nože. Nepokoušejte se odstraňovat řezivo ani přidržovat řezaný materiál, pokud je nůž v chodu. Dojde-li k zaklesnutí např. větve, odstraňujte jej pouze tehdy, pokud je přístroj vypnutý.** I drobná nepozornost při používání nůžek může vést k těžkým poraněním.
- **Nůžky na živý plot noste pouze za rukojeť, nůž musí být v takovém případě v nečinný. Při přepravě nebo uschování nůžek vždy nasadte ochranný kryt.**

Pečlivé zacházení s přístrojem snižuje nebezpečí poranění nožem.

- **Držte tento elektrický nástroj za izolované povrchy rukojetě, jelikož se kráječka může dostat do styku se skrytými vodiči proudu.** Kontakt kráječky s vedením pod napětím, může uvést kovové díly nástroje do stavu pod napětím a tímto přivodit elektrický úder.
- **Před zahájením práce prohleďte živý plot, zda se v něm nenachází nějaké skryté předměty, např. drát atd.** Nástroj by se mohl poškodit.
- **Nůžky na plot správně držte, např. oběma rukama za rukojeti, jsou-li k dispozici dvě rukojeti.** Ztráta kontroly nad přístrojem může vést k poranění.
- **Při práci s přístrojem noste vhodný oděv a pracovní rukavice. Přístroj nechtejte za řezací nůž nebo jej za něj nezdvihejte.** Kontakt s řezacím nožem může způsobit poranění.
- **Nepoužívejte příslušenství, které nebylo doporučeno společností PARKSIDE.** To může vést k úrazu elektrickým proudem nebo k požáru.

## 2) DALŠÍ BEZPEČNOSTNÍ POKYNY



Pro vaši osobní bezpečnost:

Noste vhodný pracovní oděv, jako je pevná obuv s neklouzavou podrážkou, silné, dlouhé kalhoty, rukavice a ochranné brýle. Nenoste dlouhý oděv ani šperky, protože by je mohly zachytit za pohybující se části. Přístroj nepoužívejte, jestliže chodíte bosí nebo nosíte otevřené sandály.



- **Přístroj je určen pro stříhání živých plotů. Pomocí přístroje nestříhejte větve, tvrdé dřevo a podobně.** Nástroj by se mohl poškodit.
- **Nepokoušejte se uvolnit zablokovanou/zaseknutou bezpečnostní žací lištu před vypnutím přístroje a vyjmutím akumulátoru.** Hrozí nebezpečí poranění.
- **Při práci držte přístroj vždy pevně oběma rukama a v dostatečné vzdálenosti od těla.** Tímto můžete v neočekávaných situacích lépe kontrolovat elektrický nástroj.
- **Nepoužívejte přístroj v blízkosti vznětlivých kapalin nebo plynů.** V případě zkratu hrozí nebezpečí požáru a exploze.
- **Nože je nutno pravidelně kontrolovat, zda nejsou opotřebená, a nechat je přebrousit.** Tupé nože přetěžují stroj. Z toho vzniklé škody nepodléhají záruce.
- **Nepokoušejte se přístroj sami opravit, pokud k tomu nemáte patřičné školení. Veškeré práce, které nejsou uvedeny v tomto návodě, může provádět pouze naše servisní středisko.** Příčiny mnohých nehod vyplývají ze špatně udržovaných přístrojů.

## 3) SPECIÁLNÍ BEZPEČNOSTNÍ POKYNY PRO AKUMULÁTOROVÉ PŘÍSTROJE

- **Zajistěte to, že je nástroj vypnutý předtím, než do něj vložíte akumulátor.** Vkládání akumulátoru do elektrického nástroje, který je zapnutý, může vést k nehodám.
- **Nepoužívejte dobijecí baterie.** Nástroj by se mohl poškodit.

## 4) ZBÝVAJÍCÍ RIZIKA

I když toto elektrické nářadí obsluhujete v souladu s předpisy, stále existují zbývajících rizika. V souvislosti s technologií a konstrukcí tohoto elektrického nářadí se mohou vyskytovat následující rizika:

- a) zranění pořezáním
- b) poškození sluchu, pokud není nasazena vhodná ochrana sluchu.
- c) poškození zdraví plynoucí z vibrací ruky a paže, pokud se přístroj používá delší dobu nebo není náležitě veden a udržován.



Varování! Toto elektrické nářadí vytváří během provozu elektromagnetické pole. Toto pole může za určitých okolností omezovat aktivní nebo pasivní lékařské implantáty. Pro snížení nebezpečí vážného nebo smrtelného zranění doporučujeme osobám s lékařskými implantáty před obsluhou stroje konzultovat implantát se svým lékařem a výrobcem.



**Dodržujte bezpečnostní pokyny a pokyny k nabíjení a správnému použití, uvedené v návodu k obsluze Vašeho akumulátoru a Vaší nabíječky série Parkside X 12 V Team. Podrobný popis procesu nabíjení a další informace naleznete v tomto samostatném návodu k obsluze.**

## Obsluha elektrických nůžek na plot



**Při práci s přístrojem noste vhodné oblečení pracovní rukavice. Používejte ochranu zraku a sluchu.**

**Před každým použitím se přesvědčte o funkčnosti přístroje. Zapínač / vypínač a ani bezpečnostní vypínač nesmí být zaaretován. Po uvolnění vypínače musíte motor vypnout. V případě poškození některého vypínače se s přístrojem nesmí dále pracovat.**

**Osobní ochranné vybavení a funkčně způsobilý přístroj snižují riziko poranění a nehod.**



Dbejte na ochranu před hlukem a na místní předpisy.



### Zapnutí a vypnutí



Dbejte na bezpečný postoj a držte přístroj pevně oběma rukama a s odstupem od Vašeho těla. Před zapnutím dbejte na to, aby se přístroj nedotýkal žádných předmětů.

### Sejmutí ochrany nože:

1. Sejměte kryt nože (10) z bezpečnostní žací lišty (1).

### Zapnutí:

2. Ujistěte se, zda je vložen akumulátor (9) (je nutné dodržovat samostatný návod k obsluze pro akumulátor a nabíječku).
3. Stiskněte bezpečnostní spínač (3) na předním držadle (4).

4. Stiskněte spínač/vypínač (8).  
Nůžky běží maximální rychlostí.
- Vypnutí:**
5. Uvolněte bezpečnostní spínač (3) nebo spínač/vypínač (8).

## Kontrola stavu nabití akumulátoru

Ukazatel stavu nabití (A 6) signalizuje stav nabití akumulátoru (A 9) během obsluhy přístroje.

### 3 LED svítí (červená-žlutá-zelená):

Akumulátor je nabitý

### 2 LED svítí (červená-žlutá):

Akumulátor je částečně nabitý

### 1 LED svítí (červená):

Akumulátor je nutné dobít

**i** Akumulátor (A 9) nabijte, když svítí pouze červený ukazatel LED stavu nabití.

## Práce s elektrickými nůžkami na plot

**!** Při práci dbejte na to, aby nedošlo k dotyku se žádnými předměty, jako např. s drátěnými ploty anebo podporami rostlin. To by mohlo vést k poškození nožové lišty.

- V případě blokování nožů pevnými objekty přístroj okamžitě vypněte a vyjměte akumulátor. Až potom odstraňte objekt.
- Během práce zabraňte přetížení přístroje.

## Techniky stříhání

- Silné větve vyřízněte před prací nějakými nůžkami na větve.
- Oboustranná nožová lišta umožňuje řez oběma směry, anebo kývavým pohybem ze strany na stranu.
- Při svislých řezech posouvajte nůžky přímo anebo v oblouku směrem vpřed rovnoměrně a kývavým pohybem nahoru a dolů.
- Při vodorovných řezech pohybujte nůžkami srpovitě směrem k okraji živého plotu, tak aby uříznuté pruty padali na zem.
- Na dosažení dlouhých přímých linií se doporučuje stříhat podle natažených provazů.

## Stříhání živých plotů

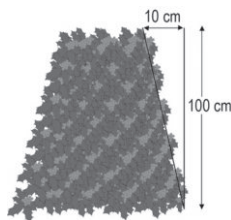

Živé ploty se doporučuje stříhat do tvaru lichoběžníka, aby se zabránilo vypadání listů ve spodní části plotu. Toto odpovídá přirozenému růstu rostlin a pro

živý plot vytváří optimální podmínky. Zastříhují se jenom nové jednoroční pruty, čím se vytvoří husté rozvětvení a dobrá ochrana proti průhledu.

- Nejdříve ořežte boční strany živého plotu. Nůžky přitom pohybujte ve směru růstu zdola nahoru. Při pohybu shora dolů se tenké pruty ohýbají směrem ven, čím mohou vzniknout ztenčené plochy anebo díry.
- Podle vkusu pak sestříhňte horní hranu; rovně, do tvaru střechy, anebo obloukově.
- Želáný tvar dejte už mladým rostlinám. Hlavní výhonek by měl zůstat neporušen, až kým živý plot nedosáhne potřebnou

výšku. Všechny ostatní výhony se zkrátí o polovinu.

## Starostlivost o nepěstěné živé ploty:

Na volně rostoucích živých plotech se neprovádí tvarovací řez, třeba je však pravidelně stříhat, aby nebyli příliš vysoké.

## Čištění/Údržba



Zajistěte provádění oprav a údržby, které nejsou popsány v tomto návodu, naším servisním střediskem. Používejte pouze originální díly. Nebezpečí poranění!



Přístroj vypněte a před prováděním veškerých prací vyjměte akumulátor z přístroje.



Při manipulaci s bezpečnostní řezací lištou noste rukavice. Tak zabráníte poranění pořezáním.

Pravidelně provádějte následující údržbářské a čistící práce. Tím se zaručí dlouhé a spolehlivé používání přístroje.

## Čištění



**Přístroj není dovoleno ostříkovat vodou ani pokládat do vody. Hrozí nebezpečí úrazu elektrickým proudem!**

- Udržujte větrací šterbinu (A 5), kryt motoru a držadla přístroje v čistotě. Použijte k tomu vlhký hadřík nebo kartáč. Nepoužívejte žádné čistící prostředky, příp. rozpouštědla. Mohli byste přístroj nenapravitelně poškodit.
- Přístroj stále udržujte v čistotě.

Po každém použití přístroje musíte

- vyčistit nůž (hadrem napuštěným v oleji);
- olejničkou nebo sprejem nanaolejovat nožovou lištu.

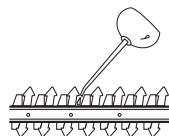

## Údržba

- Před každým použitím zkontrolujte, zda přístroj nevykazuje viditelné nedostatky, jako uvolnění, opotřebované nebo poškozené díly. Zkontrolujte dotažení šroubů v bezpečnostní řezací liště (A 1).
- Zkontrolujte, zda kryty a ochranná zařízení (viz A) nejsou poškozena a jsou správně usazena. V případě potřeby je vyměňte.
- Lehké nerovnosti na řezacích zubech můžete sami uhladit. Za tímto účelem obtáhněte břity na olejovém brousku. Pouze ostré řezací zuby podávají dobrý řezný výkon.
- Tupé, ohnuté nebo poškozené řezací lišty je nutno vyměnit.

Práce, které nejsou v tomto návodu popsány, nechte vykonat naším servisním střediskem (Service-Center). Používejte pouze originální díly.

## Skladování

- Přístroj v dodané ochraně na nože uchovávejte (A 10) v suchu a mimo dosah dětí.

## **C Držák na stěnu**

Přístroj můžete zavěsit na závěsné zařízení (11). Zavěste přístroj pouze s nasunutým krytem nože.



**Při zavěšování dbejte na to, že z bezpečnostní žací lišty může stékat olej.**

1. Našroubujte jeden šroub hmoždinky v požadované poloze do stěny. Hlava šroubu může mít průměr 8-10 mm.
2. Nechte hlavu šroubu vyčnívat ve vzdálenosti cca 10 mm od stěny.
3. Nasadte přístroj pomocí kulatého otvoru závěsného zařízení (11) na šroub. Takto jej zavěste na závěsném zařízení.



**Při vrtání dbejte na to, aby nedošlo k poškození žádného napájecího vedení. Pro jejich vypátrání použijte vhodné detektory nebo si vezměte na pomoc instalační**

**plán. Při kontaktu s elektrickým vedením může dojít k úrazu elektrickým proudem a požáru, kontakt s plynovým vedením může způsobit explozi. Při poškození vodovodního vedení může dojít k hmotným škodám a úrazu elektrickým proudem.**

## **Odklizení a ochrana okolí**

Vyjměte akumulátor z nástroje a přiveďte nástroj, akumulátor, příslušenství a obal k recyklaci odpovídající životnímu prostředí.



Přístroje nepatří do domovního odpadu.

- Likvidaci vašich zaslaných poškozených přístrojů provádíme bezplatně.
- Posekaný materiál uložte na kompost, neodhazujte jej do popelnice.

## **Náhradní díly/příslušenství**

**Náhradní díly a příslušenství obdržíte na stránkách [www.grizzlytools-service.eu](http://www.grizzlytools-service.eu)**

Pokud máte problémy při objednávání, použijte prosím kontaktní formulář. V případě jakýchkoliv dalších dotazů se obraťte na servisní středisko / „Service-Center“ (viz strana 93).

Pol. Návod k obsluze	Pol. Výkres sestavení	Označení	Č. artiklu.
<b>A</b> 1	4-6,44,20	bezpečnostní řezací lišta	13700710
<b>A</b> 2	37,43	ochrana rukou	91105338
<b>A</b> 10	42	ochrana nože	91105337

## A Vyhledávání závad

Problém	Možné příčiny	Odstranění závad
Přístroj nespouští	Vybitý akumulátor (9)	Nabijte akumulátor (je nutné dodržovat samostatný návod k obsluze pro akumulátor a nabíječku).
	Akumulátor (9) není vložený	Vložte akumulátor (je nutné dodržovat samostatný návod k obsluze pro akumulátor a nabíječku).
	Bezpečnostní spínač (3) není správně stisknutý	Zapněte přístroj (viz „Obsluha“)
	Poškozený spínač/vypínač (8)	Oprava servisním střediskem
Chod přístroje se přerušuje	Interní uvolněný kontakt	Oprava servisním střediskem
	Poškozený spínač/vypínač (8)	
Nože jsou horké	Nožová lišta (1) je tupá	nechte nabrousit nebo vyměnit nožovou lištu (servisní středisko)
	Nerovnosti na ostří nožové lišty (1)	nechte překontrolovat nebo vyměnit nožovou lištu (servisní středisko)
	Velké tření v důsledku nedostatečného mazání	Nožovou lištu naolejovat
Špatný výsledek střihání	Příliš velké tření z důvodu nedostatečného mazání	Naolejujte řezací lištu
	Znečištěná řezací lišta (1)	Vyčistěte řezací lištu
	Tupá řezací lišta (1)	Řezací lištu nabruste nebo ji nechejte vyměnit (servisním střediskem)
	Špatná technika střihání	Viz („Práce s nůžkami na živý plot“)

## Záruka

Vážení zákazníci,

Na tento přístroj poskytujeme 3letou záruku od data zakoupení.

V případě závady tohoto výrobku vám vůči prodejci výrobku přináležejí zákonná práva. Tato zákonná práva nejsou omezena naší následovně uvedenou zárukou.

### Záruční podmínky

Záruční doba začíná běžet ode dne nákupu. Uschovejte si, prosím, originál účtenky pro pozdější použití. Tento dokument budete potřebovat jako doklad o koupi.

Zjistíte-li během tří let od data koupě u tohoto výrobku materiálovou nebo výrobní vadu, bude výrobek námi, podle našeho výběru, bezplatně opraven nebo nahrazen. Tato záruční oprava předpokládá, že během 3leté lhůty předložíte poškozený přístroj s dokladem o koupi (pokladní stvrženka) a písemně krátce popíšete, v čem spočívá závada a kdy k ní došlo.

Bude-li závada kryta naší zárukou, získáte zpět opravený nebo nový výrobek. Opravou nebo výměnou výrobku nezačíná záruční doba běžet od začátku.

### Záruční doba a zákonné nároky na odstranění vady

Záruční doba se neprodlužuje poskytnutím záruky. Toto platí i pro nahrazené a opravené díly. Již při koupi zjištěné závady a nedostatky musíte nahlásit okamžitě po vybalení výrobku. Po uplynutí záruční doby musíte uhradit náklady za provedené opravy.

### Rozsah záruky

Přístroj byl precizně vyroben podle přísných jakostních směrnic a před dodáním byl svědomitě zkontrolován.

Záruční oprava se vztahuje na materiálové nebo výrobní vady. Tato záruka se netýká dílů výrobku, které jsou vystaveny normálnímu opotřebením, a lze je považovat za spotřební materiál (např. nože a převodové kolo), nebo poškození křehkých dílů (např. spínače).

Tato záruka neplatí, je-li výrobek poškozen z důvodu neodborného používání, nebo pokud u něj nebyla prováděna údržba.

Pro odborné používání výrobku musí být přesně dodržovány všechny pokyny uvedené v návodu k obsluze. Bezpodmínečně je třeba zabránit používání a manipulacím s výrobkem, které nejsou v návodu k obsluze doporučeny, nebo je před nimi varováno. Výrobek je určen jen pro soukromé účely a ne pro komerční využití. Záruka zaniká v případě zneužívání a neodborné manipulace, používání nadměrné síly a při zásazích, které nebyly provedeny naším autorizovaným servisem.

### Postup v případě uplatňování záruky

Pro zajištění rychlého zpracování vaší žádosti, prosím, postupujte podle následujících pokynů:

- Na důkaz, že jste výrobek zakoupili, mějte pro jakékoli případné dotazy připravenou pokladní stvrženku a číslo výrobku (např. IAN 351911\_2007).
- Číslo výrobku je uvedeno na typovém štítku, matrici, na titulním listě vašeho návodu (dole vlevo) nebo na nálepce na zadní nebo spodní straně.
- Pokud by došlo k funkční poruše nebo jiným závadám, nejdříve **telefonicky** nebo **e-mailem** kontaktujte níže uvedené servisní oddělení. Pak získáte další informace o vyřízení vaší reklamace.
- Výrobek označený jako vadný můžete po domluvě s naším zákaznickým

servisem, s připojením dokladu o koupi (pokladní stvrzenky) a po uvedení, v čem závada spočívá a kdy k ní došlo, přeposlat bez platby poštovního na vám sdělenou adresu příslušného servisu. Aby bylo zabráněno problémům s přijetím a dodatečnými náklady, bezpodmínečně použijte jen tu adresu, která vám bude sdělena. Zajistěte, aby zásilka nebyla odeslána nevyplaceně jako nadměrné zboží, expres nebo jiný, zvláštní druh zásilky. Přístroj zašlete včetně všech částí příslušenství dodaných při zakoupení a zajistěte dostatečně bezpečný přepravní obal.

## Oprava

Opravy, které nespádají do záruky, můžete nechat udělat v našem servisu oproti zúčtování. Rádi vám připravíme předběžný odhad nákladů.

Můžeme zpracovávat jen ty přístroje, které byly dostatečně zabalené a odeslány vyplaceně.

**Pozor:** Prosím, přístroj zašlete našemu autorizovanému servisu vyčištěný a s upozorněním na závadu.

Nepřijmeme přístroje zasláné nevyplaceně jako nadměrné zboží, expres nebo jiný, zvláštní druh zásilky.

Likvidaci vašich poškozených zasláných přístrojů provedeme bezplatně.

## Service-Center



**Servis Česko**

Tel.: 800143873

E-Mail: grizzly@lidl.cz

IAN 351911\_2007

## Dovozce

Prosím, respektujte, že následující adresa není adresou servisu. Nejdříve kontaktujte shora uvedené servisní středisko.

### Grizzly Tools GmbH & Co. KG

Stockstädter Straße 20

63762 Großostheim

Německo

[www.grizzlytools-service.eu](http://www.grizzlytools-service.eu)

## Obsah

<b>Úvod.....</b>	<b>94</b>
<b>Účel použitia .....</b>	<b>94</b>
<b>Všeobecný popis .....</b>	<b>95</b>
Objem dodávky.....	95
Popis funkcie .....	95
Prehľad.....	95
<b>Technické údaje.....</b>	<b>95</b>
<b>Bezpečnostné pokyny .....</b>	<b>96</b>
Symbole a grafické znaky .....	96
Všeobecné bezpečnostné pokyny pre elektrické nástroje.....	97
Zvláštne bezpečnostné pokyny pre zariadenie .....	100
<b>Obsluha.....</b>	<b>101</b>
Zapínanie a vypínanie.....	102
Kontrola stavu nabitia batérie .....	102
Práca s elektrickými nožnicami .....	102
Techniky strihania.....	102
<b>Čistenie/Údržba .....</b>	<b>103</b>
Čistenie .....	103
Údržba.....	103
<b>Uskladnenie.....</b>	<b>104</b>
Nástenný držiak .....	104
<b>Odstránenie a ochrana životného prostredia .....</b>	<b>104</b>
<b>Záruka .....</b>	<b>104</b>
<b>Náhradné diely/Príslušenstvo ..</b>	<b>106</b>
<b>Servisná oprava .....</b>	<b>106</b>
<b>Service-Center .....</b>	<b>106</b>
<b>Dovozca.....</b>	<b>106</b>
<b>Zisťovanie závad .....</b>	<b>107</b>
<b>Preklad originálneho prehlásenia o zhode CE.....</b>	<b>144</b>
<b>Výkres náhradných dielov .....</b>	<b>147</b>

## Úvod

Gratulujeme Vám k zakúpeniu Vášho nového prístroja. Tým ste sa rozhodli pre kvalitný produkt. Tento prístroj bol počas výroby testovaný na kvalitu a podrobený výstupnej kontrole. Tým je zabezpečená funkčnosť vášho prístroja. Nie je vylúčené, že v ojedinelých prípadoch sa na prístroji alebo v prístroji, nachádza zvyšková mazivá. Nie je to chyba alebo defekt a ani dôvod na obavu.



Návod na obsluhu je súčasťou tohto produktu. Obsahuje dôležité upozornenia ohľadom bezpečnosti, obsluhy a likvidácie. Pred použitím produktu sa oboznámte so všetkými pokynmi pre obsluhu a bezpečnosť. Používajte produkt len predpísaným spôsobom a len v uvedených oblastiach použitia. Návod na obsluhu uschovajte a v prípade odovzdania produktu tretím osobám odovzdajte aj všetky podklady.

## Účel použitia

Prístroj je určený len na strihanie a orezávanie živých plotov, krov a okrasných kríkov v domácom prostredí. Akékoľvek iné použitie, ktoré v tomto návode na obsluhu nie je výslovne povolené, môže mať za následok poškodenie prístroja a predstavovať vážne nebezpečenstvo pre užívateľa. Tento prístroj nie je vhodný na komerčné používanie. Pri komerčnom použití zanikne záruka. Prístroj je určený len na používanie dospelými osobami. Mladiství nad 16 rokov môžu používať prístroj len pod dozorom. Obsluhujúca osoba alebo užívateľ je zodpovedný za nehody alebo škody iných osôb alebo ich majetku.

Výrobca nezodpovedá za škody, ktoré boli spôsobené používaním nezodpovedajúcim účelu použitia alebo nesprávnou obsluhou.



Ostrosť nožov sa musí pravidelne kontrolovať a nože treba dať pravidelne dobrúsiť. Tupé nože spôsobujú preťaženie prístroja. Na škody vzniknuté z týchto dôvodov sa záruka nevzťahuje.

Prístroj je súčasťou série Parkside X 12 V TEAM a môže sa prevádzkovať s akumulátormi série Parkside X 12 V TEAM. Akumulátory sa smú nabíjať iba s nabíjačkami série Parkside X 12 V TEAM.

## Všeobecný popis



Jednotlivé vyobrazenia nájdete na prednej odklápacej strane.

## Objem dodávky

Vybaľte nástroj a skontrolujte, či je kompletný:

- Akumulátorové nožnice na živé ploty
- Ochrana noža
- Návod na obsluhu



**Akumulátor a nabíjačka nie sú súčasťou dodávky.**

## Popis funkcie

Nožnice na krovinu na batériu obsahujú ako rezacie zariadenie nôž Laser Cut zo špeciálnej ocele. Pri strihaní sa zuby pohybujú lineárne sem a tam. Nárazová ochrana na hrote nožovej lišty zabraňuje nepríjemným spätným nárazom pri natražení na steny, ploty atď. Na ochranu používateľa prístroj obsahuje dvojrúchný

bezpečnostný spínač a funkciu rýchlobrzdy. Navyše chráni ochrana rúk pred konármi a vetvami. Popis funkcie ovládacích prvkov nájdete v nasledujúcom popise.

## Prehľad

- A**
- 1 Bezpečnostná nožová lišta
  - 2 Ochrana rúk
  - 3 Bezpečnostný spínač
  - 4 Predná rukoväť
  - 5 Vetracie otvory
  - 6 Indikátor stavu nabitia
  - 7 Zadná rukoväť
  - 8 Zapínač/vypínač
  - 9 Batéria
  - 10 Ochrana noža

- C** 11 Závesné zariadenie

## Technické údaje

**Akumulátorové nožnice na živé ploty.....PHSA 12 B1**

Napätie motora U.....	12 V ==
Počet otáčok vo voľnobehu $n_0$ ...	1200 min <sup>-1</sup>
Doba chodu .....	max. 30 min*
Dĺžka rezu .....	350 mm
Dĺžka noža .....	asi 410 mm
Max. medzera ozubenia.....	15 mm
Hmotnosť (s akumulátorom, bez nabíjačky).....	1,71 kg
Hladina akustického tlaku ( $L_{pA}$ ) .....	74,3 dB(A); $K_{pA}=3$ dB
Hladina akustického výkonu ( $L_{WA}$ ) zaručená .....	90 dB(A)
nameraná .....	86,6 dB(A); $K_{WA}=3,3$ dB
Vibrácie ( $a_h$ ) .....	
Zadná rukoväť.....	3,635 m/s <sup>2</sup>
Predná rukoväť.....	4,426 m/s <sup>2</sup>
	$K=1,5$ m/s <sup>2</sup>

\* Efektívna doba chodu plne nabitého akumulátora (PAPK 12 A1) pri chode naprázdno.

**⚠️ Pozor! Aktuálny zoznam kompatibility akumulátora nájdete na: [www.lidl.de/akku](http://www.lidl.de/akku)**

Tento prístroj sa môže prevádzkovať výlučne s nasledovnými akumulátormi: PAKP 12 A1, PAKP 12 A2, PAKP 12 A3, PAKP 12 B1, PAKP 12 B2, PAKP 12 B3.

Tieto akumulátory sa nabíjajú s nasledovnými nabíjačkami: PLGK 12 A1, PLGK 12 A2, PLGK 12 B2.

Čas nabíjania (h)	PAKP 12 A1 PAKP 12 A2 PAKP 12 A3	PAKP 12 B1 PAKP 12 B2 PAKP 12 B3
PLGK 12 A1	1	2
PLGK 12 A2	1	2
PLGK 12 B2	0,5	1

Hodnoty hluku a vibrácií boli zistené v súlade s normami a predpismi uvedenými v prehlásení o zhode.

Uvedená emisná hodnota vibrácií bola nameraná podľa normovanej skúšobnej metódy a môže byť použitá na porovnanie jedného elektrického prístroja s druhým. Uvedená emisná hodnota vibrácií môže byť použitá aj na úvodné posúdenie vysadenia prístroja.

**⚠️ Výstraha:** Emisná hodnota vibrácií sa môže počas skutočného používania elektrického nástroja odlišovať od uvádzanej hodnoty, v závislosti od druhu a spôsobu, v akom sa elektrický prístroj používa. Zaťaženie spôsobené vibráciami sa pokúste udržať tak malé, ako je to možné. Príkladné opatrenia na zníženie zaťaženia vibráciami je nosenie rukavíc pri používaní nástroja a obmedzenie pracovného času. Pritom

sa zohľadnia všetky podiely cyklu prevádzky (napríklad časy, kedy je elektrické zariadenie vypnuté a také, kedy je zapnuté, ale bez zaťaženia).

## Bezpečnostné pokyny

Tento odsek prejednáva základné bezpečnostné predpisy pri práci s prístrojom.

## Symbody a grafické znaky

### Symbody na prístroji



Prístroj je súčasťou série Parksidex X 12 V TEAM



Pozor!



Pred použitím prístroja si pozorne prečítajte návod na obsluhu!



Noste ochranu zraku.



Noste ochranu sluchu.



Noste ochranné rukavice. Nebezpečenstvo v dôsledku rezných poranení.



Pozor! Nebezpečenstvo poranenia v dôsledku bežiacich nožov.



Nepoužívajte nožnice v daždi a na mokrých živých plotoch.



Pred údržbárskymi prácami odstráňte batériu.



Údaj o hladine akustického výkonu  $L_{WA}$  v dB



Elektrické prístroje nepatria do domového odpadu.

## Znak na obale:



Symbol recyklácie: Vlnitá lepenka



Produkty a obaly treba zlikvidovať ekologicky

## Symboly v návode



**Výstražné značky s údajmi pre zabránenie škodám na zdraví alebo vecným škodám.**



**Značky nebezpečenstva s údajmi k zabráneniu poškodení zdravia osôb v dôsledku zásahu elektrickým prúdom.**



Príkazové značky s údajmi pre prevenciu škôd.



Informačné značky s informáciami pre lepšie zaobchádzanie s nástrojom.



Noste bezpečnostnú obuv.



Používajte ochranu očí a sluchu.

## Všeobecné bezpečnostné pokyny pre elektrické nástroje



**VAROVANIE! Prečítajte si všetky bezpečnostné pokyny a nariadenia.** Zanedbanie dodržiavania bezpečnostných pokynov a nariadení môže zapríčiniť zásah elektrickým prúdom, požiar a/alebo ťažké poranenia.

## Všetky bezpečnostné pokyny a nariadenia si uschovajte pre budúcnosť.

Pojem „elektrický nástroj“ použitý v bezpečnostných pokynoch sa vzťahuje na elektrické nástroje napájané zo siete (so sieťovým káblom) a na elektrické nástroje napájané z akumulátora (bez sieťového kábla).

### 1) BEZPEČNOSŤ PRACOVISKA

- a) **Udržujte svoj pracovný úsek čistý a dobre osvetlený.** Neporiadok alebo neosvetlené pracovné oblasti môžu viesť k nehodám.
- b) **Nepracujte s elektrickým nástrojom v okolí ohrozenom výbuchom, v ktorom sa nachádzajú horľavé tekutiny, plyny alebo prachy.** Elektrické stroje vytvárajú iskry, ktoré môžu zapáliť prach alebo pary.
- c) **Behom používania elektrického nástroja udržiujte deti a iné osoby vzdialene od seba.** Pri nepozornosti môžete stratiť kontrolu nad nástrojom.

### 2) ELEKTRICKÁ BEZPEČNOSŤ

- a) **Prípojná zástrčka elektrického nástroja sa musí hodiť do zásuvky. Zástrčka sa nesmie žiadnym spôsobom zmeniť. Nepoužívajte žiadne adaptérové zástrčky v spojení s elektrickými nástrojmi s ochranným uzemnením.** Nezmienené zástrčky a zásuvky znižujú riziko elektrického úderu.
- b) **Vyvarujte sa telesnému kontaktu s uzemnenými povrchmi ako sú rúry, vyhrievacie telesá, sporáky a chladničky.** Existuje zvýšené riziko skrz elektrický úder, keď je Vaše telo uzemnené.

- c) **Nevystavujte elektrický nástroj dažďu alebo mokrosti.** Vniknutie vody do elektrického nástroja zvyšuje riziko elektrického úderu.
- d) **Nepoužívajte kábel na iný účel, ako je nosenie alebo zavesenie elektrického nástroja alebo vytiahnutie zástrčky zo zásuvky. Udržujte kábel vzdialene od horúčavy, od oleja, od ostrých hrán alebo od pohybujúcich sa častí nástrojov.** Poškodené alebo zamotané káble zvyšujú riziko elektrického úderu.
- e) **Keď pracujete s elektrickým nástrojom pod šírým nebom, potom používajte iba predĺžovacie káble, ktoré sú vhodné aj pre vonkajšiu oblasť.** Použitie predĺžovacieho kábla vhodného pre vonkajšiu oblasť, znižuje riziko elektrického úderu.
- f) **Keď nie je možné zabrániť prevádzke elektrického náradia vo vlhkom prostredí, použite prúdový chránič.** Použitie prúdového chrániča znižuje riziko zásahu elektrickým prúdom.

### 3) BEZPEČNOSŤ OSÔB

- a) **Buďte pozorní, dbajte na to, čo robíte a pustite sa s elektrickým nástrojom rozumne do práce. Nepoužívajte elektrický nástroj, keď ste unavení alebo pod vplyvom drog, alkoholu alebo liekov.** Jediný okamžik nepozornosti pri používaní elektrického nástroja môže viesť k vážnym poraneniam.
- b) **Noste osobný ochranný výstroj a vždy ochranné okuliare.** Nosenie osobného ochranného výstroja, ako je protišmyková obuv, ochranná prilba a ochrana sluchu, znižuje riziko poranenia.
- c) **Vyvarujte sa nezámernému uvedeniu do prevádzky. Presvedčte sa o tom, že je elektrický nástroj vypnutý predtým, než ho pripojíte na napájanie elektrickým prúdom, než ho zdvihnete alebo nesiete.** Keď pri nosení elektrického nástroja držíte prst na spínači alebo keď tento nástroj v zapnutom stave pripojíte na napájanie elektrickým prúdom, potom toto môže viesť k nehodám.
- d) **Odstráňte nastavovacie náradie alebo skrutkovače predtým, než zapnete elektrický nástroj.** Náradie alebo kľúč, ktorý sa nachádza v otáčajúcej sa časti nástroja, môže viesť k poraneniam.
- e) **Vyvarujte sa abnormálnemu držaniu tela. Postarajte sa o bezpečný postoj a udržujte vždy rovnováhu.** Týmto môžete pri neočakávaných situáciách lepšie kontrolovať elektrický nástroj.
- f) **Noste vhodný odev. Nenoste žiadne voľné oblečenie alebo šperky. Udržujte vlasy, odev a rukavice vzdialene od pohybujúcich sa častí.** Voľné oblečenie, šperky alebo dlhé vlasy môžu byť zachytené pohybujúcimi sa časťami.
- g) **Ak možno namontovať zariadenia na odsávanie prachu a zachytne zariadenia, tak sa presvedčte, či sú tieto pripojené a či sa správne používajú.** Používanie odsávania prachu môže znížiť ohrozenia prachom.

### 4) POUŽÍVANIE A OŠETROVANIE ELEKTRICKÉHO NÁSTROJA

- a) **Nepreťažujte tento nástroj. Použite pre svoju prácu elektrické náradie, určené pre tento účel. S**

vhodným elektrickým nástrojom pracujete v udanom výkonovom rozsahu lepšie a bezpečnejšie.

- b) Nepoužívajte žiadne elektrické náradie, ktorého spínač je defektný.** Elektrické náradie, ktoré sa už nedá za- alebo vypnúť, je nebezpečné a musí byť opravené.
- c) Vytiahnite zástrčku zo zásuvky predtým, než vykonáte nastavenia na nástroji, než vymeníte časti príslušenstva alebo než nástroj odložíte.** Toto preventívne bezpečnostné opatrenie zabráni neúmyselnému štartu elektrického nástroja.
- d) Uložte nepoužívanú elektrický nástroj mimo dosahu detí. Neprenehávajte používanie tejto píly osobám, ktoré nie sú oboznámené s týmito nástrojom alebo tieto pokyny nečítali.** Elektrické nástroje sú nebezpečné, keď ich používajú neskúsené osoby.
- e) Starostlivo ošetrujte tento elektrický nástroj. Kontrolujte, či pohyblivé diely bezchybne fungujú a neviaznu, či sú časti zlomené alebo natoľko poškodené, že je funkcia elektrického nástroja narušená. Nechajte poškodené časti pred použitím nástroja opraviť.** Príčiny mnohých nehôd spočívajú v zle udržiavaných elektrických nástrojoch.
- f) Udržujte rezné nástroje ostré a čisté.** Starostlivo ošetrované rezné nástroje s ostrými reznými hranami sa menej zaseknú a lepšie sa vedú.
- g) Používajte tento elektrický nástroj, jeho príslušenstvo, vložné nástroje atď. v súlade s týmito inštrukciami. Zohľadnite pritom pracovné podmienky a činnosť, ktorá sa má vykonávať.** Používa-

nie elektrického nástroja pre iné účely, než pre ktoré je určený, môže viesť k nebezpečným situáciám.

## 5) STAROSTLIVÉ ZAOBCHÁDZANIE S AKUMULÁTOROVÝMI NÁSTROJMI A ICH POUŽÍVANIE

- a) Nabíjajte akumulátory iba v nabíjajúcich prístrojoch, ktoré sú výrobcom odporúčané.** U nabíjacieho prístroja, ktorý je vhodný pre určitý druh akumulátorov, existuje nebezpečenstvo požiaru, keď sa používa s inými akumulátormi.
  - b) V elektrických nástrojoch používajte iba pre ne určené akumulátory.** Použitie iných akumulátorov môže viesť k poraneniám a k nebezpečenstvu požiaru.
  - c) Udržujte nepoužívané akumulátory vzdialene od kancelárskych spiniiek, mincí, kľúčov, klincov, skrutiek alebo iných malých kovových predmetov, ktoré by mohli zapríčiniť premostenie kontaktov.** Skrat medzi kontaktmi akumulátora môže mať popáleniny alebo oheň za následok.
  - d) Pri nesprávnom používaní môže z akumulátora unikať tekutina. Vyvarujte sa kontaktu s ňou. Pri náhodnom kontakte opláchnite vodou. Keď sa táto tekutina dostane do očí, prídavne vyhľadajte lekársku pomoc.** Uniknutá tekutina môže viesť k podráždeniam pokožky alebo k popáleninám.
- ## 6) SERVIS
- a) Svoje elektrické náradie nechajte opraviť iba kvalifikovaným odborným personálom a iba po-**

**mocou originálnych náhradných dielov.** Týmto sa zaistí to, že bezpečnosť elektrického náradia zostane zachovaná.

## Zvláštne bezpečnostné pokyny pre zariadenie

### 1) ŠPECIÁLNE BEZPEČNOSTNÉ POKYNY PRE NOŽNICE NA ŽIVÝ PLOT

- **Všetky časti tela chráňte pred reznými nožmi. Nepokúšajte sa pri bežiacich nožoch odstraňovať odrezávaný materiál alebo zachytávať rezaný materiál. Zaseknutý odrezaný materiál odstraňujte len pri vypnutom prístroji.** Jeden moment nepozornosti pri používaní nožníc na živý plot môže viesť k ťažkým poraneniam.
- **Nožnice na živý plot noste uchopením za rukoväť vtedy, keď je nôž zastavený. Pri preprave alebo uschovaní nožníc na živý plot vždy na ne natiahnite ochranný kryt.** Starostlivá manipulácia s prístrojom znižuje nebezpečenstvo poranenia nožom.
- **Držte tento elektrický nástroj za izolované povrchy rukoväte, keďže sa krájačka môže dostať do styku so skrytými vodičmi prúdu.** Kontakt krájačky s vedením pod napätím, môže uviesť kovové diely nástroja do stavu pod napätím a týmto privodí elektrický úder.
- **Pred prácou skontrolujte, či nie sú v živom plote skryté objekty, napr. drôt a pod.** Takto zabránite škodám na prístroji.
- **Držte nožnice na živý plot správne, napr. s oboma rukami na rukoväť, ak sú dve rukoväte k dispozícii.** Strata kontroly nad prístro-

jom môže viesť k poraneniam.

- **Pri práci s prístrojom noste vhodný odev a pracovné rukavice. Nikdy nechytajte ani nedvíhajte prístroj za nôž.** Kontakt s nožom môže viesť k poraneniam.
- **Nepoužívajte žiadne príslušenstvo, ktoré bolo odporúčané spoločnosťou PARKSIDE.** To môže viesť k zásahu elektrickým prúdom alebo požiaru.

### 2) POKRAČUJÚCE BEZPEČNOSTNÉ POKYNY



Pre vašu osobnú bezpečnosť:

Noste vhodný pracovný odev, akými sú pevná obuv s protišmykovou podrážkou, odolné, dlhé nohavice, rukavice a ochranné okuliare. Nenoste dlhé šaty alebo šperky, lebo tieto by mohli byť zachytené pohybujúcimi sa časťami prístroja. Prístroj nepoužívajte, ak ste bosý alebo máte na nohách otvorené sandále.



- **Prístroj je určený na strihanie kroviny. S prístrojom nestrihajte konáre, tvrdé drevo alebo podobné.** Nástroj by sa mohol poškodiť.
- **Nepokúšajte sa uvoľňovať zablokovanú/vzpriečenú bezpečnostnú nožovú lištu skôr ako sa prístroj vypne a vyberie sa batéria.** Existuje nebezpečenstvo poranenia.
- **Pri práci prístroj vždy držte pevne uchopený obidvoma rukami a v dostatočnej vzdialenosti od vlastného tela.** Týmto môžete pri neočakávaných situáciách lepšie kontrolovať elektrický nástroj.
- **Prístroj nepoužívajte v blízkosti zápalných kvapalín a plynov.** Pri skrate vzniká nebezpečenstvo požiaru a

explózie.

- **Nože treba pravidelne kontrolovať s dôrazom na ich opotrebenie a nechať ich nabrúsiť.** Tupé nože stroj zaťažujú. Z toho potom vyplývajú škody, ktoré nepodliehajú záruke.
- **Nepokúšajte sa stroj opravovať sami, iba ak by ste mali na to vhodné vzdelanie. Všetky práce, ktoré nie sú uvedené v tomto návode, smú byť vykonávané len našim servisným strediskom.** Príčina mnohých úrazov spočíva v nesprávnej údržbe prístrojov.

### 3) ŠPECIÁLNE BEZPEČNOSTNÉ POKYNY PRE AKUMULÁTOROVÉ PRÍSTROJE

- **Zaistite to, že je nástroj vypnutý predtým, než doň vložíte akumulátor.** Vkladanie akumulátora do elektrického nástroja, ktorý je zapnutý, môže viesť k nehodám.
- **Nepoužívajte batérie, ktoré nie sú dobijateľné.** Nástroj by sa mohol poškodiť.

### 4) ZVYŠKOVÉ RIZIKÁ

Aj pri používaní elektrického prístroja podľa predpisov vždy existujú zvyškové riziká. Nasledujúce nebezpečenstvá môžu vzniknúť v súvislosti s konštrukciou a prevedenia tohto elektrického prístroja:

- a) rezné poranenia,
- b) poškodenie sluchu, ak nenosíte vhodnú ochranu sluchu,
- c) poškodenie zdravia, ktoré sú výsledkom vibrácií pôsobiacich na ruku/rameno, ak sa prístroj používa dlhšiu dobu, alebo ak sa nesprávne vedie a udržiava.



Upozornenie! Tento elektrický prístroj počas prevádzky vytvára elektromagnetické pole. Toto pole môže za určitých okolností ovplyvniť aktívne alebo pasívne lekárske implantáty. Aby sa zabránilo nebezpečenstvu vážnych alebo smrteľných zranení, odporúčame, aby osoby s lekáskymi implantátmi konzultovali svojho lekára alebo výrobcu lekárskeho implantátu pred samotnou obsluhou prístroja.



**Dodržiavajte bezpečnostné pokyny a pokyny k nabíjaniu a správne použitiu, ktoré sú uvedené v návode na používanie vášho akumulátora a vašej nabíjačky série Parkside X 12 V Team. Podrobnejší opis k nabíjaniu a ďalšie informácie nájdete v tomto samostatnom návode na používanie.**

## Obsluha



**Pri práci s prístrojom používajte vhodné oblečenie a pracovné rukavice. Používajte ochranu očí a sluchu. Pred každým použitím sa presvedčte, či je prístroj funkčný. Zapínač/vypínač a bezpečnostný spínač nesmú byť zaaretované. Po pustení spínača musia motor vypnúť. V prípade, že jeden zo spínačov je poškodený, nesmie sa prístroj už používať. Osobná ochranná výbava a funkčný prístroj znižujú riziko zranení a úrazov.**

**i** Dbajte na ochranu proti hluku a dodržujte miestne predpisy.

## **B** Zapínanie a vypínanie

**!** Dbajte na bezpečný postoj a prístroj pevne držte obidvoma rukami a v dostatočnej vzdialenosti od vlastného tela. Pred zapnutím dbajte nato, aby sa prístroj nedotýkal žiadnych predmetov.

### **Odobratie ochrany nožov:**

1. Vytiahnite ochranu noža (10) z bezpečnostnej nožovej lišty (1).

### **Zapnutie:**

2. Ubezpečte sa, že je batéria (9) vložená (zohľadnite samostatný návod na obsluhu pre akumulátor a nabíjačku).
3. Stlačte bezpečnostný spínač (3) na prednej rukoväti (4).
4. Stlačte zapínač/vypínač (8). Nožnice na krovie bežia s najvyššou rýchlosťou.

### **Vypnutie:**

5. Pustite bezpečnostný spínač (3) alebo zapínač/vypínač (8).

## **Kontrola stavu nabitia batérie**

Indikátor stavu nabitia (A 6) signalizuje stav nabitia akumulátora (A 9) počas obsluhy prístroja.

### **Svietia 3 LED (červená-žltá-zelená):**

Akumulátor je nabitý

### **Svietia 2 LED (červená-žltá):**

Akumulátor je čiastočne nabitý

**Svieti 1 LED (červená):** Akumulátor sa musí nabíť

**i** Akumulátor (A 9) nabíjajte, až keď svieti červená LED signalizácie stavu nabitia.

## **Práca s elektrickými nožnicami**

**!** Pri strihaní dbajte na to, aby ste sa nožnicami nedotkli žiadnych predmetov ako napr. drôtených plotov alebo podopierok rastlín. To by mohlo viesť k poškodeniu nožovej lišty.

- Pri zablokovaní noža pevnými predmetmi, zariadenie okamžite vypnite a vyberte akumulátor. Až potom odstráňte predmet.
- Počas práce sa vyhýbajte preťaženiu prístroja.

## **Techniky strihania**

- Hrubé konáre naskôr vyrežte nožnicami na konáre.
- Obojstranná nožová lišta umožňuje rezanie obidvoma smermi alebo kývavým pohybom z jednej strany na druhú.
- Pri zvislých rezoch pohybujte nožnicami rovnomerne dopredu alebo oblúkovite nahor a nadol.
- Pri vodorovných rezoch pohybujte nožnicami kosákovite smerom k okraju živého plotu, aby odrezané konáre padali na zem.
- Za účelom dosiahnutia dlhých, priamych línií sa odporúča strihať podľa natiahnutej šnúry.

## **Strihanie okrasných živých plotov:**

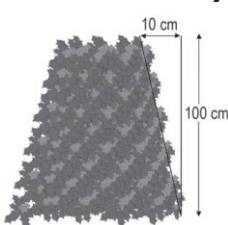

Odporúča sa strihať živé ploty do tvaru lichobežníka, aby sa zabránilo vypadávaní listov v spodnej časti. To zodpovedá prirodzenému rastu rast-

lín a vytvára optimálne podmienky pre zdravý rast živých plotov. Pri strihaní sa zastreihujú len nové jednoročné výhonky, čím sa vytvára husté rozvetvenie a optimálna, nepriehľadná zelená clona.

- Strihajte najskôr bočné strany živého plota. Pohybujte pritom nožnicami v smere rastu zdola nahor. Pri strihaní zhora nadol sa tenšie konáre ohýbajú smerom von, čím môžu vzniknúť riedke miesta alebo diery.
- Hornú hranu ostrihajte potom podľa ľubovôle rovno, v tvare strechy alebo do oblúka.
- Strihajte už mladé rastliny do želaného tvaru. Hlavný výhonok by mal zostať nepoškodený, až kým živý plot nedosiahne plánovanú výšku. Všetky ostatné výhonky sa skrátia o polovicu.

### Starostlivosť o voľne rastúce živé ploty:

Na voľne rastúcich živých plotoch sa síce neprevádza tvarovací rez, treba ich však pravidelne ošetrovať, aby neboli príliš vysoké.

## Čistenie/Údržba



Opravy a údržbárske práce, ktoré nie sú uvedené v tomto návode, nechajte vykonať v našom servisnom stredisku. Používajte iba originálne diely. Nebezpečenstvo zranenia!



Vypnite prístroj a pred každou prácou vyberte z prístroja batériu.



Pri práci na bezpečnostnej nožovej lište noste rukavice. Takto zabránite rezným zraneniam.

Nasledovné údržbové a čistiace práce prevádzajte pravidelne. Tým je zaručené dlhé a spoľahlivé užívanie prístroja.

## Čistenie



**Prístroj sa nesmie vystriekať vodou, ani sa ponárať do vody. Hrozí nebezpečenstvo elektrického úderu!**

- Vetracie otvory (A 5), kryt motora a rukoväť prístroja udržiavajte vždy čisté. K tomu použite vlhkú handričku alebo kefu. Nepoužívajte žiadne čistiace prostriedky alebo rozpúšťadlá. Mohli by ste tak nenapraviteľne poškodiť prístroj.
- Prístroj udržiavajte vždy čistý. Po každom použití prístroja musíte
  - vyčistiť nôž (s olejovou utierkou);
  - namazať lištu noža s olejničkou alebo sprejom.

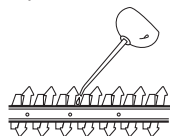

## Údržba

- Pred každým použitím skontrolujte prístroj na viditeľné nedostatky, ako napr. uvoľnené, opotrebované alebo poškodené diely. Skontrolujte pevné uloženie skrutiek v bezpečnostnej nožovej lište (A 1).
- Skontrolujte kryt a ochranné zariadenia (pozri A) na poškodenia a správne uloženie. V prípade potreby tieto vymeňte.
- Jemné štrbiny na rezacích nožoch môžete vyhladiť aj sami. K tomu použite obťahovaciu osličku. Iba ostré rezacie nože umožňujú dobrý rezací výkon.

- Tupé, pokrivené alebo poškodené nožové lišty sa musia vymeniť.

Práce, ktoré nie sú v tomto návode popísané, nechajte vykonať našim servisným strediskom (Service-Center). Používajte iba originálne diely.

## Uskladnenie

- Prístroj skladujte suchý v priloženej ochrane noža (A 10) a mimo dosahu detí.

### C Nástenný držiak

Prístroj môžete zavesiť zvislo na závesné zariadenie (11). Prístroj zaveste iba s nasunutou ochranou noža.



Pri zavesení dávajte pozor na to, aby z bezpečnostnej nožovej lišty nemohol kvapkať olej.

1. Upevnite skrutku pomocou hmoždinky do želanej polohy na stene. Hlava skrutky má mať priemer 8 - 10 mm.
2. Hlavu skrutky nechajte vyčnievať vo vzdialenosti asi 10 mm od steny.
3. Nasadte prístroj s okrúhlym otvorom závesného zariadenia (11) na skrutku. Tak ho zavesíte na závesnom zariadení.



**Pri vŕtaní dávajte pozor na to, aby sa nepoškodili napájacie vedenia. Používajte vhodné vyhľadávacie zariadenia, by tieto vypátrali alebo si zoberte na pomoc inštalačný plán. Kontakt s vedeniami elektrického prúdu môže spôsobiť zásah elektrickým prúdom a požiar, kontakt s plynovým**

**vedením môže viesť k výbuchu. Poškodenie vodovodu môže viesť k vecným škodám a zásahu elektrickým prúdom.**

## Odstránenie a ochrana životného prostredia

Vyberte akumulátor z nástroja a priveďte nástroj, akumulátor, príslušenstvo a obal k recyklácii odpovedajúcej životnému prostrediu.



Prístroje nepatria do domového odpadu.

- Likvidáciu vašich zaslaných chybných prístrojov vykonáme bezplatne.
- Rezaný materiál zakompostujte a nevyhadzujte ho do nádoby na odpad.

## Záruka

Vážená zákazníčka, vážený zákazník, Pre tento prístroj platí záruka 3 roky od dátumu zakúpenia. Ak je prístroj poškodený, podľa zákona máte právo ho reklamovať u výrobcu produktu. Tieto práva vyplývajúce zo zákona nie sú našou následne opísanou zárukou obmedzené.

### Záručné podmienky

Záručná lehota začína dňom zakúpenia. Pokladničný doklad ako originál prosím starostlivo uschovajte. Je potrebný ako dôkaz o zakúpení.

Ak sa počas troch rokov od dátumu zakúpenia tohto produktu vyskytne materiálna alebo výrobná chyba, produkt - podľa nášho rozhodnutia - bezplatne opravíme alebo nahradíme. Predpokladom záruky je, že v priebehu trojročnej lehoty bude predložený poškodený prístroj a pokladnič-

ný doklad a stručne opísaná chyba a kedy sa vyskytla.

Ak sa v rámci našej záruky chyba pokryje, obdržíte späť opravený alebo nový prístroj. S opravou alebo výmenou produktu sa nezačína nová záručná doba.

### Záručná doba a nárok na odstránenie vady

Záručná doba sa poskytnutím záruky nepredlžuje. To platí aj pre nahradené a opravené diely. Prípadné škody a nedostatky vzniknuté už pri zakúpení sa musia ihneď po vybalení ohlásiť. Opravy vykonané po uplynutí záručnej doby sú spoplatnené.

### Rozsah záruky

Prístroj bol vyrobený podľa prísnych smerníc kvality a pred dodaním bol svedomite kontrolovaný.

Záruka sa týka materiálových alebo výrobných chýb. Táto záruka sa nevzťahuje na diely produktu, ktoré sú vystavené normálnemu opotrebeniu a preto sa môžu považovať za opotrebované diely (napr. nôž, koleso prevodovky) alebo na poškodenia na krehkých dieloch (napr. vypínač).

Táto záruka zaniká, ak bol produkt používaný poškodený, neodborne alebo nebola vykonávaná údržba. Pre odborné používanie produktu je nutné presne dodržiavať všetky návody uvedené v návode na obsluhu. Bezpodmienečne sa vyhnite používaniu, ktoré sa v návode na obsluhu neodporúča alebo pred ktorým ste boli varovaní.

Produkt je určený len pre súkromné použitie a nie v oblasti podnikania. Záruka zaniká pri nesprávnom a neodbornom používaní, pri násilnom používaní a pri zásahoch, ktoré neboli vykonané v našej servisnej pobočke.

### Postup v prípade reklamácie

Pre zabezpečenie rýchleho spracovania vašej žiadosti postupujte prosím podľa nasledujúcich pokynov:

- Pri všetkých požiadavkách predložte pokladničný doklad a číslo artiklu (napr. IAN 351911\_2007) ako dôkaz o zakúpení.
- Číslo artiklu nájdete na typovom štítku, na rytine, na titulnej strane vášho návodu (dole vľavo) alebo ako nálepku na zadnej alebo spodnej strane.
- Ak sa vyskytnú chyby funkcie alebo iné nedostatky, kontaktujte najskôr následne uvedené servisné oddelenie **telefonicky** alebo **emailom**. Následne obdržíte ďalšie informácie o priebehu vašej reklamácie.
- Produkt evidovaný ako poškodený môžete po dohode s našim zákazníckym servisom, s priloženým dokladom o zakúpení (pokladničný doklad) a s údajmi, v čom chyba spočíva a kedy vznikla, zaslať bez poštovného na adresu servisu, ktorá vám bude oznámená. Pre zabránenie dodatočných nákladov a problémov pri prevzatí použite len tú adresu, ktorá vám bude oznámená. Nezasielajte prístroj ako nadmerný tovar na náklady príjemcu, expresne alebo s iným špeciálnym nákladom. Prístroj zašlite so všetkými časťami príslušenstva dodanými pri zakúpení a zabezpečte dostatočne bezpečné prepravné balenie.



## Servisná oprava

Opravy, ktoré nepodliehajú záruke, môžeme nechať vykonať v našej servisnej pobočke za úhradu. Radi vám poskytneme predbežnú kalkuláciu nákladov. Môžeme spracovať len prístroje, ktoré boli doručené dostatočne zabalené a so zaplateným poštovným.

**Pozor:** Prístroj zašlite do našej servisnej pobočky vyčistený a s informáciami o chybe. Neprevezmeme prístroje zaslané ako nadmerný tovar na náklady príjemcu, expresne alebo s iným špeciálnym nákladom. Likvidáciu vašich poškodených zaslaných prístrojov vykonáme bezplatne.

## Service-Center



### Servis Slovensko

Tel.: 0850 232001

E-Mail: grizzly@lidl.sk

IAN 351911\_2007

## Dovoza

Nasledujúca adresa nie je adresa servisu. Najskôr kontaktujte hore uvedené servisné centrum.

### Grizzly Tools GmbH & Co. KG

Stockstädter Straße 20

D-63762 Grobostheim

Nemecko

[www.grizzlytools-service.eu](http://www.grizzlytools-service.eu)

## Náhradné diely/Príslušenstvo

**Náhradné diely a príslušenstvo nájdete na strane  
[www.grizzlytools-service.eu](http://www.grizzlytools-service.eu)**

Ak by sa mali vyskytnúť problémy s procesom objednávky, použite, prosím, kontaktný formulár. Pri ďalších otázkach sa obráťte na „Service-Center“ (pozri stranu 106).

Pol. Návod na obsahu	Pol. Nákresy explózií	Označenie	Č. Artiklu
A 1	4-6,44,20	Bezpečnostná nožová lišta	13700710
A 2	37,43	Ochrana rúk	91105338
A 10	42	Ochrana noža	91105337

## A Zisťovanie závad

Problém	Možná príčina	Odstránenie závady
Prístroj sa nespustí	Vybitá batéria (9)	Nabite batériu (zohľadnite samostatný návod na obsluhu pre akumulátor a nabíjačku).
	Batéria (9) nie je vložená	Vložte batériu (zohľadnite samostatný návod na obsluhu pre akumulátor a nabíjačku).
	Bezpečnostný spínač (3) nie je správne aktívovaný	Zapnutie (pozri „Obsluha“)
	Chybný zapínač/vypínač (8)	Oprava v servisnom stredisku
Prístroj pracuje pre-rušovane	Interný poškodený kontakt	Oprava v servisnom stredisku
	Chybný zapínač/vypínač (8)	
nože sú horúce	Nôž (1) je tupý	dajte nabrúsiť alebo vymeniť nožovú lištu (servis. stredisko)
	Na noži (1) sú nerovnosti	dajte skontrolovať alebo vymeniť nožovú lištu (servisné stredisko)
	veľké trenie v dôsledku nedostatočného mazania	naolejujte nožovú lištu
Zlý výsledok rezania	Príliš veľké trenie kvôli chýbajúcemu mazaniu	Naolejujte nožovú lištu
	Znečistená nožová (1) lišta	Vyčistite nožovú lištu
	Tupá nožová (1) lišta	Nechajte prebrúsiť alebo vymeniť nožovú lištu (servisné stredisko)
	Nesprávna technika rezania	Pozri („Práca s nožnicami na krovie“)

## Indhold

<b>Introduktion</b> .....	<b>108</b>
<b>Anvendelsesformål</b> .....	<b>108</b>
<b>Generel beskrivelse</b> .....	<b>109</b>
Leveringsomfang .....	109
Funktionsbeskrivelse .....	109
Oversigt.....	109
<b>Tekniske data</b> .....	<b>109</b>
<b>Sikkerhedsinformationer</b> .....	<b>110</b>
Symboler .....	110
Generelle sikkerhedshenvisninger for el-værktøjet.....	111
Specielle sikkerhedsanvisninger til apparatet.....	113
<b>Betjening</b> .....	<b>115</b>
Tænd og sluk .....	115
Kontrol af batteriets ladetilstand .....	116
Arbejdet med hækkeklipperen .....	116
Klippeteknikker .....	116
<b>Rengøring/Vedligeholdelse</b> .....	<b>117</b>
Rengøring .....	117
Vedligeholdelse .....	117
<b>Opbevaring</b> .....	<b>117</b>
Vægholder .....	117
<b>Reserve dele/Tilbehør</b> .....	<b>118</b>
<b>Bortskaffelse/miljøbeskyttelse</b> .....	<b>118</b>
<b>Garanti</b> .....	<b>119</b>
<b>Reparations-service</b> .....	<b>120</b>
<b>Service-Center</b> .....	<b>120</b>
<b>Importør</b> .....	<b>120</b>
<b>Fejlsøgning</b> .....	<b>121</b>
<b>Oversættelse af den originale</b>	
<b>CE-konformitetserklæring</b> .....	<b>145</b>
<b>Ekspllosionstegnning</b> .....	<b>147</b>

## Introduktion

Hjertelig tillykke med købet af dit nye apparat. Du har besluttet dig for et produkt af højeste kvalitet.

Dette apparats kvalitet blev kontrolleret under produktionen og det blev underkastet en slutkontrol. Dermed er dit apparats funktionsevne garanteret. Det kan dog ikke udelukkes, at der i enkelte tilfælde findes restmængder af smøremidler på eller i apparatet. Dette er ingen mangel eller defekt eller grund til bekymring.



Betjeningsvejledningen er bestanddel af dette produkt. Den indeholder vigtige informationer vedrørende sikkerhed, brug, vedligeholdelse og bortskaffelse. Gør dig inden brugen af produktet fortrolig med alle betjenings- og sikkerhedsinformationer. Benyt kun produktet som beskrevet og kun til de anførte indsatsområder. Opbevar vejledningen godt og lad alle dokumenter følge med ved videregivelse af produktet til tredje.

## Anvendelsesformål

Maskinen er beregnet til klipping og trimning af hække, buske og prydbuske i private haver. Enhver anden anvendelse, som ikke er udtrykkeligt tilladt i denne vejledning, kan medføre skader på maskinen og udgøre en alvorlig fare for brugeren. Dette apparat er ikke egnet til erhvervmæssig brug. Ved erhvervmæssig brug bortfalder garantien. Maskinen må kun anvendes af voksne. Unge over 16 år må kun anvende maskinen under opsyn af en voksen. Brugeren er ansvarlig for ulykker eller skader på andre mennesker eller deres ejendele.

Producenten påtager sig intet ansvar for skader, der forårsages på grund af ukorrekt brug eller forkert betjening.

 Knivene skal regelmæssigt kontrolleres for slitage og efterslibes. Sløve knive overbelaster maskinen. Heraf resulterende skader dækkes ikke af garantien.

Dette apparat hører til serien Parkside X 12 V TEAM og kan anvendes med batterier fra Parkside X 12 V TEAM-serien. Batterierne må kun oplades med opladere fra serien Parkside X. 12 V TEAM.

## Generel beskrivelse

 Illustrationerne finder du på den forreste foldeudsida.

## Leveringsomfang

Kontrollér indholdet ved udpakningen af maskinen. Bortskaf indpakningsmaterialet forskriftsmæssigt.

- Batteridreven hækkeklipper
- Knivbeskyttelse
- Betjeningsvejledning

 **Det genopladelige batteri og opladeren er ikke inkluderet i leveringen.**

## Funktionsbeskrivelse

Denne batteridrevet hækkeklipper har som skæreanordning en kvalitetskniv af hærdet specialstål. Under skæreprocessen bevæger skæretænderne sig linear frem og tilbage. Stødbeskyttelsen på spidsen af knivbjælken forhindrer ubehagelige tilbageskud, hvis man rammer vægge, hegnet osv. Til beskyttelse af brugeren har appa-

ratet en tohånds-sikkerhedskontakt og en hurtigstop bremsefunktion. Desuden beskytter håndbeskyttelsen mod grene og kviste. Betjeningsdelenes funktion fremgår af de efterfølgende beskrivelser.

## Oversigt

- A**
- 1 Sikkerhedsknivbjælke
  - 2 Håndbeskyttelse
  - 3 Sikkerhedsafbryder
  - 4 Forreste håndtag
  - 5 Luftgæller
  - 6 Ladetilstandsindikator
  - 7 Bagerste håndtag
  - 8 Tænd/sluk-kontakt
  - 9 Genopladeligt batteri
  - 10 Knivbeskyttelse
- C** 11 Ophængningsanordning

## Tekniske data

**Batteridreven hækkeklipper .....PHSA 12 B1**

Motorspænding .....	12 V ==
Tomgangshastighed $n_0$ .....	1200 min <sup>-1</sup>
Løbetid .....	max. 30 min*
Skærelængde .....	ca. 350 mm
Knivlængde .....	ca. 410 mm
Max. tandafstand .....	ca. 15 mm
Vægt (med genopladeligt batteri, uden oplader) .....	1,71 kg
Lydtryksniveau	
( $L_{PA}$ ) .....	74,3 dB (A), $K_{PA} = 3$ dB
Lydeffektniveau ( $L_{WA}$ )	
Garanteret .....	90 dB(A)
Målt .....	86,6 dB(A); $K_{WA} = 3,3$ dB
Vibration ( $a_v$ )	
Bagerste håndtag .....	3,635 m/s <sup>2</sup>
Forreste håndtag .....	4,426 m/s <sup>2</sup>
	$K = 1,5$ m/s <sup>2</sup>

\* Den effektive løbetid for en komplet opladet akku (PAPK 12 A1) afhænger af arbejdsmåde og belastning under brugen.



**OBS! Den aktuelle liste over kompatibiliteten af det genopladelige batteri kan du finde på: [www.lidl.de/akku](http://www.lidl.de/akku)**

Dette apparat kan kun bruges med følgende batterier:

PAPK 12 A1, PAPK 12 A2, PAPK 12 A3,  
PAPK 12 B1, PAPK 12 B2, PAPK 12 B3.

Disse batterier må oplades med følgende opladere:

PLGK 12 A1, PLGK 12 A2, PLGK 12 B2.

Ladetid (h.)	PAPK 12 A1 PAPK 12 A2 PAPK 12 A3	PAPK 12 B1 PAPK 12 B2 PAPK 12 B3
PLGK 12 A1	1	2
PLGK 12 A2	1	2
PLGK 12 B2	0,5	1

Den anførte svingningsemissionsværdi blev målt iht. en standardiseret prøvemethode og kan anvendes til sammenligning af et el-værktøj med et andet.

Den anførte svingningsemissionsværdi kan også anvendes til en indledende vurdering af afbyrdselen.



### Advarsel:

Svingningsemissionsværdien kan adskille sig fra den angivne værdi under brugen af el-værktøjet, afhængig af den måde som værktøjet bruges på.

Forsøg at holde belastningen så lav som mulig pga. vibrationer. En måde at reducere vibrationsbelastningen på kan være at bære handsker ved brug af værktøjet og begrænse den tid, man arbejder med værktøjet. Her er det nødvendigt at tage hensyn til alle dele af driftscyklussen (f.eks. tider, hvor

elværktøjet er slukket og tider, hvor det ganske vist er tændt, men kører uden belastning).

## Sikkerhedsinformationer

Dette afsnit omhandler de grundlæggende sikkerhedsforskrifter ved brug af apparatet.

### Symboler

#### Symboler på maskinen



Produktet er en del af Parksidex X 12 V TEAM-serien.



OBS!



Læs betjeningsvejledningen opmærksomt igennem før brug af maskinen.



Bær øjenværn.



Bær høreværn.



Bær handsker. Fare for snitsår.



OBS! Der er fare for kvæstelser på grund af kørende knive.



Brug ikke hækkeklipperen i regnvej eller til våde hække.



Oplad batteriet før vedligeholdelsesarbejde.



Oplysning om lydeffektniveauet  $L_{WA}$  i dB.



Elektrisk udstyr må ikke bortskaffes som husholdningsaffald.

## Billedsymbol på emballagen:



Recyclingsymbol: Bølgepap



Produkter og emballager skal bortskaffes miljørigtigt

## Symboler i vejledningen



**Faresymboler med oplysninger om forebyggelse af person- eller materielle skader.**



**Advarselsskilt med angivelser til forhindring af personskader på grund af elektrisk stød.**



Påbudstegn med oplysninger om forebyggelse af skader.



Henvisningstegn med informationer om bedre håndtering af udstyret.



Bær sikkerhedssko.



Bær øjen- og høreværn.

## Generelle sikkerhedshenvisninger for el-værktøjet



**ADVARSEL! Læs alle sikkerhedsinformationer og anvisninger.** Forsømmelighed ved overholdelse af sikkerhedsinformationer og anvisninger kan forårsage elektrisk stød, brand og/eller alvorlige kvæstelser.

## Opbevar alle sikkerhedsinformationer og anvisninger.

Det i sikkerhedsinformationerne anvendte

udtryk "el-værktøj" vedrører netdrevne el-værktøjer (med forsyningskabel) og akkudrevne el-værktøjer (uden forsyningskabel).

## 1) SIKKERHED PÅ ARBEJDSPLADSEN

- a) **Sørg for at dit arbejdsområde er rent og godt belyst.** Uorden og uoplyste arbejdsområder kan medføre ulykker.
- b) **El-værktøjet må ikke benyttes i eksplosionstruede omgivelser, hvor der er brændbare væsker, gasser eller støv.** El-værktøj kan slå gnister, som kan antænde støvet eller dampene.
- c) **Sørg for at børn og andre personer holdes væk fra arbejdsområdet, når el-værktøjet er i brug.** Hvis man distraheres, kan man miste kontrollen over maskinen.

## 2) ELEKTRISK SIKKERHED

- a) **El-værktøjets stik skal passe til kontakten. Stikket må ikke ændres på nogen måde. Brug ikke adapterstik sammen med jordforbundet el-værktøj.** Unændrede stik, der passer til kontakterne, nedsætter risikoen for elektrisk stød.
- b) **Undgå kropskontakt med jordforbundne overflader som f.eks. rør, radiatorer, komfurer og køleskabe.** Hvis din krop er jordforbundet, øges risikoen for elektrisk stød.
- c) **El-værktøjet må ikke udsættes for regn eller fugt.** Indtrængning af vand i et el-værktøj øger risikoen for elektrisk stød.
- d) **Brug ikke ledningen til formål, den ikke er beregnet til, ved f.eks. at bære el-værktøjet i**

**ledningen, hænge den op i ledningen eller rykke i ledningen for at trække stikket ud af kontakten. Beskyt ledningen mod varme, olie, skarpe kanter eller maskindele, der er i bevægelse.**

Beskadigede eller udviklede ledninger øger risikoen for elektrisk stød.

- e) **Hvis el-værktøjet bruges i det fri, må der kun benyttes en forlængerledning, der er egnet til udendørs brug.** Anvendelsen af forlængerledning til udendørs brug nedsætter risikoen for elektrisk stød.
- f) **Hvis arbejde med elværktøjet i fugtige omgivelser ikke kan undgås, skal der anvendes en fejlstrømsafbryder.** Brugen af en fejlstrømsafbryder reducerer risikoen for elektrisk stød.

### 3) PERSONLIG SIKKERHED

- a) **Det er vigtigt at være opmærksom, se hvad man laver og bruge el-værktøjet fornuftigt. Brug aldrig el-værktøjet hvis du er træt, har nydt alkohol eller er påvirket af medicin eller euforiserende stoffer.** Et øjeblikvis uopmærksomhed ved brug af el-værktøjet kan medføre alvorlige personskader.
- b) **Brug personligt beskyttelsesudstyr og hav altid beskyttelsesbriller på.** Brug af personligt beskyttelsesudstyr som f.eks. skridsikre sikkerhedssko, beskyttelseshjelm eller høreværn reducerer faren for personskader.
- c) **Undgå utilsigtet igangsætning. Forvis dig om at el-værktøjet er slukket, før stikket sættes i stikkontakten og før du løfter eller bærer den.** Undgå at bære el-

værktøjet med fingeren på afbryderen og sørg for, at maskinen ikke er tændt når den sluttes til nettet, fordi dette kan medføre ulykker.

- d) **Fjern indstillingsværktøj og skruenøgler, inden el-værktøjet tændes.** Hvis et stykke værktøj eller en nøgle sidder i en roterende maskindel, kan dette medføre personskader.
- e) **Undgå unormale kropsholdninger. Sørg for at stå sikkert og hold altid balancen.** Det gør det lettere at kontrollere el-værktøjet i uventede situationer.
- f) **Brug egnet arbejdstøj. Undgå løse beklædningsgenstande eller smykker. Hold hår, tøj og handsker væk fra dele, der bevæger sig.** Dele, der er i bevægelse, kan gribe fat i løstsiddende tøj, smykker eller langt hår.
- g) **Hvis der kan monteres støvudsugnings- og opsamlingsudstyr, skal du sikre dig, at disse er tilsluttet og anvendes korrekt.** Brug af støvudsugning kan reducere farerne ved støv.

### 4) BRUG OG HÅNDTERING AF EL-VÆRKTØJET

- a) **Overbelast ikke maskinen. Brug altid det el-værktøj, der er beregnet til det arbejde, der skal udføres.** Med det passende el-værktøj arbejder man bedst og mest sikkert inden for det angivne effektområde.
- b) **Brug ikke et el-værktøj, hvis afbryder er defekt.** Et el-værktøj, der ikke kan startes og stoppes, er farligt og skal repareres.
- c) **Træk stikket ud af stikkontakten, inden maskinen indstilles,**

**der skiftes tilbehørsdele eller maskinen lægges fra.** Denne sikkerhedsforanstaltning forhindrer utilsigtet start af el-værktøjet.

- d) **Opbevar el-værktøjet uden for børns rækkevidde, når det ikke benyttes. Lad aldrig personer, der ikke er fortrolige med maskinen eller ikke har gennemlæst disse instrukser, benytte maskinen.** El-værktøj er farligt, hvis det benyttes af ukyndige personer.
- e) **E-værktøjet bør vedligeholdes omhyggeligt. Kontrollér om bevægelige dele fungerer korrekt og ikke sidder fast, og om dele er brækket eller beskadiget, således at el-værktøjets funktion påvirkes. Få beskadigede dele repareret, inden maskinen tages i brug.** Mange ulykker skyldes dårligt vedligeholdte maskiner.
- f) **Sørg for, at skæreværktøjer er skarpe og rene.** Omhyggeligt vedligeholdte skæreværktøjer med skarpe skærekanter sætter sig ikke så hurtigt fast og er nemmere at føre.
- g) **Brug el-værktøjet, tilbehør, indsatsværktøj osv. iht. disse instrukser. Tag herved hensyn til arbejdsforholdene og det arbejde, der skal udføres.** Brug af el-værktøjet til andre end de fastsatte formål kan medføre farlige situationer.

## 5) OMHYGGELIG HÅNDBETINGELSE OG BRUG AF APPARATER MED AKKU

- a) **Oplad kun akku'erne i opladere, der er anbefalet af fabrikanten.** Opladere, der er beregnet til en bestemt type akku'er, udsættes for brandfare, hvis der anvendes andre

akku'er.

- b) **Anvend kun de dertil beregnede akku'er i el-værktøjerne.** Brug af andre akku'er kan medføre kvæstelser og brandfare.
- c) **Hold den ubenyttede akku væk fra clips, mønter, nøgler, søm, skruer eller andre små metalgenstande, der evt. kan forårsage en kortslutning af kontakterne.** En kortslutning mellem akku'ens kontakter kan medføre forbrændinger eller brand.
- d) **Ved forkert anvendelse kan der løbe væske ud af batteriet. Undgå kontakt med denne. Ved tilfældig kontakt skal der skylles med vand. Skulle du få væske i øjnene, skal du yderligere opsøge læge.** Udløbet akku-væske kan medføre hudirritationer eller forbrændinger.

## 6) SERVICE

- a) **Sørg for, at dit el-værktøj kun reparerer af kvalificerede fagfolk, og at der kun benyttes originale reservedele.** Dermed sikrer man sig at el-værktøjets sikkerhed opretholdes.

## Specielle sikkerhedsanvisninger til apparatet

### 1) SPECIELLE SIKKERHEDSINFORMATIONER TIL HÆKKESAKSE

- **Hold alle legemsdele væk fra knivene. Forsøg ikke at fjerne afklippet materiale eller at holde materiale fast når apparatet kører. Fjern kun fastklemt ma-**

teriale når apparatet er slukket. Et øjeblik uopmærksomhed ved brug af hækkesaksen kan medføre alvorlige kvæstelser.

- **Bær hækkesaksen i grebet når knivene står stille. Brug altid beskyttelsesafdækningen ved transport eller opbevaring.**

Forsigtig håndtering af apparatet reducerer faren for at komme til skade på knivene.

- **Hold kun elektroværktøjet på de isolerede greb, da kniven kan komme i berøring med skjulte strømledninger.** Knivens kontakt med en strømførende ledning kan sætte metalliske apparatdele under strøm og føre til et elektrisk stød.
- **Gennem søg hækken for skjulte genstande inden arbejdet, f.eks. tråd etc.** Sådan undgår du skader på apparatet.
- **Hold hækkesaksen rigtigt, f.eks. med begge hænder på håndgrebene, hvis der findes to greb.** Mister man kontrollen over apparatet kan dette medføre tilskadekomst.
- **Bær passende beklædning og arbejdshandsker ved arbejder med apparatet. Hold eller løft aldrig apparatet i skærekniven.** Kontakten med skærekniven kan medføre tilskadekomst.
- **Anvend ikke tilbehør, som ikke er anbefalet af PARKSIDE.** Dette kan føre til elektrisk stød eller brand.

## 2) VIDEREFØRENDE SIKKERHEDSINFORMATIONER



For din sikkerhed:

Bær egnet arbejdsbeklædning såsom fast skotøj med skridsikker sål, robuste, lange bukser, handsker og en beskyttelsesbrille. Bær ikke langt tøj eller smykker, da disse kan indfanges af de bevægelige dele. Benyt ikke apparatet, hvis du har bare fødder eller har åbne sandaler på.



- **Apparatet er beregnet til klipning af hække. Klip ikke grene, hårdt træ eller andet med apparatet.** Apparatet kan tage skade.
- **Forsøg ikke at løsne en blokeret/fastklemt sikkerhedsknivbjælke, før produktet er slukket og batteriet er taget ud.** Der er fare for kvæstelser.
- **Hold ved brugen altid apparatet godt fast med begge hænder og med afstand til kroppen.** Det gør det lettere at kontrollere el-værktøjet i uventede situationer.
- **Benyt ikke apparatet i nærheden af antændelige væsker eller gasser.** Ved kortslutning er der fare for brand- og eksplosion.
- **Knivene skal kontrolleres regelmæssigt for nedslidning og i givet fald efterslibes.** Sløve knive overbelaster maskinen. Deraf resulterende skader er ikke dækket af garantien.
- **Forsøg ikke selv at reparere apparatet, undtagen, hvis du har en tilsvarende uddannelse. Alle arbejder, der ikke er opført i denne vejledning, må kun udføres af vores servicecenter.** Mange ulykker skyldes dårligt vedligeholdte maskiner.

### 3) SÆRLIGE SIKKERHEDSANVISNINGER TIL BATTERIDREVNE APPARATER

- **Kontrollér at apparatet er slukket, inden du indsætter det genopladelige batteri.** Indsættelsen af et genopladeligt batteri i et tændt elværktøj, kan føre til ulykker.
- **Anvend ikke batterier, der ikke kan genoplades.** Dette kan beskadige apparatet.

### 4) RESTRISICI

Også hvis du betjener dette elværktøj korrekt, vil der altid være restrisici. Følgende risici kan optræde i forbindelse med dette elværktøjs konstruktion og udførelse:

- a) Snitlæsioner
- b) Høreskader, hvis der ikke bruges et egnet høreværn.
- c) Sundhedsskader, der stammer fra hånd/arm vibrationer, hvis apparatet bruges i længere tid eller ikke bruges og vedligeholdes korrekt.



Advarsel! Dette elværktøj genererer et elektromagnetisk felt under brug. Dette felt kan under visse omstændigheder påvirke aktive eller passive medicinske implantater. For at reducere risikoen for alvorlige eller dødelige kvæstelser, anbefaler vi personer med medicinske implantater at konsultere deres læge eller producenten af det medicinske implantat, inden de bruger maskinen.



**Følg sikkerhedsanvisningerne og henvisningerne vedrørende opladning og korrekt brug, som fremgår af betjeningsvejledningen til dit geno-**

**pladelige batteri og din oplader i serien Parkside X 12 V Team. En detaljeret beskrivelse af opladningen og yderligere oplysninger findes i den separate betjeningsvejledning.**

## Betjening



**Anvend egnet tøj og handsker under arbejdet med maskinen. Bær øjen- og høreværn.**

**Kontroller før hver brug, at maskinen er funktionsdygtig. Tænd/sluk-kontakten og sikkerhedsafbryderen må ikke fastlåses. De skal slukke for motoren, når afbryderen slippes. Hvis en afbryder er beskadiget, må der ikke mere arbejdes med maskinen. Personligt sikkerhedsudstyr og et funktionsdygtigt apparat reducerer risikoen for tilskadecomst og ulykker.**



Følg de gældende love og lokale forskrifter om støjbekyttelse.



### B Tænd og sluk



Sørg for at stå sikkert og hold maskinen forsvarligt fast med begge hænder og i en tilstrækkelig afstand fra din krop. Kontroller, før du tænder for maskinen, at den ikke berører genstande.

### Fjern knivbeskyttelse:

1. Tag knivbeskyttelsen (10) af sikkerhedsknivbjælken (1).

**Tænd:**

2. Forvis dig om, at akku'en (9) er sat i (vær opmærksom på den separate betjeningsvejledning for det genopladelige batteri og opladeren).
3. Tryk på sikkerhedskontakten (3) på forreste håndtag (4).
4. Tryk på den og tænd-/sluk kontakt (8). Hækkeklipperen kører med maksimum hastighed.

**Sluk:**

5. Slip den sikkerhedskontakten (3) eller den tænd-/sluk kontakt (8).

**Kontrol af batteriets ladetilstand**

Ladetilstandsindikatoren (A 6) viser ladetilstanden af det genopladelige batteri (A 9) under brugen af apparatet.

**3 LED'er lyser (rød-gul-grøn):**

Det genopladelige batteri er opladet

**2 LED'er lyser (rød-gul):**

Det genopladelige batteri er delvist opladet

**1 LED lyser (rød):**Batteriet skal oplades



Oplad det genopladelige batteri (A 9), når kun den røde LED på ladetilstandsindikatoren lyser op.

**Arbejdet med hækkeklipperen**

Undgå at berøre genstande som f.eks. trådhegn eller plantestøtter under klipningen. Dette kan forårsage skader på knivbjælken.

- Sluk omgående for apparatet og tag batteriet ud, hvis knivene blokeres af faste genstande. Fjern først derefter genstanden.

- Undgå overbelastning af maskinen under arbejdet.

**Klippeteknikker**

- Fjern tykke save forinden med en grensaks.
- Den dobbeltsidede knivbjælke muliggør skæring i begge retninger eller gennem pendulbevægelser fra den ene til den anden side.
- Bevæg hækkesaksen ensartet frem eller op og ned i en buetformet bevægelse ved lodret klipning.
- Bevæg hækkeklipperen i en leformet bevægelse til hækens kant ved vandret klipning for at de klippede kviste falder ned på jorden.
- For at få lange lige linier, anbefales det at spænde snore.

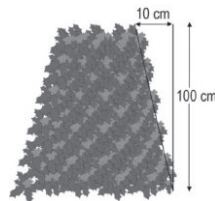
**Klipning af hække:**

Det anbefales at klippe hække i trapezliggende form for at forebygge, at de nederste grene mister deres blade. Dette svarer til den naturlige plantevækst og lader hække vokse optimalt. Ved klipningen

bearbejdes kun de nye skud; således opnår man tætte grene og en god afskærmning.

1. Klip først hækens sider. Bevæg hertil hækkeklipperen i vækstretning nedefra og oppefter. Hvis du klipper oppefra og nedefter, bevæges de tyndere kviste udad, hvilket kan forårsage tynde steder eller huller.
2. Klip derefter overkanten lige, tagformet eller rund alt efter ønske.

3. Form allerede unge planter som du vil have dem senere. Hovedskuddet må ikke klippes, indtil hækken har nået den planlagte højde. Alle andre skud klippes ned til det halve.

### Pleje af frit voksende hække:

Frit voksende hække får intet formsnit, men skal dog plejes i jævne mellemrum for at hækken ikke bliver for høj.

## Rengøring/ Vedligeholdelse

 Lad istandsættelses- og vedligeholdelsesarbejder, der ikke er beskrevet i denne vejledning, udføre af vores servicecenter. Anvend kun originaldele. Fare for tilskadecomst!

 Sluk for apparatet og tag akku'en ud før alle arbejder.

 Bær handsker ved håndtering af sikkerhedsknivbjælken. Sådan undgår du snitlæsioner:

Udfør regelmæssigt følgende vedligeholdelses- og rengøringsarbejde. Herigennem sikres en lang og pålidelig levetid.

### Rengøring

 **Apparatet må hverken sprøjtevaske med eller dyppes i vand. Der er fare for at få et elektrisk stød!**

- Hold ventilationsslidser (A 6), motorhus og håndtag rene. Brug en fugtig klud eller en børste. Brug ingen rengørings- eller opløsningsmidler. Derved kan du

beskadige apparatet irreparabelt.

- Hold altid apparatet rent. Kniven skal rengøres efter enhver brug af apparatet (meden olievædet klud);
- smør kniven med oliekanade og spray.

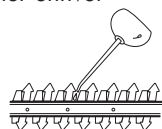

### Vedligeholdelse

- Kontroller apparatet inden enhver brug for øjensynlige mangler såsom løse, slidte eller beskadigede dele. Kontrollér om skrueerne i sikkerhedsknivbjælken (A 1) sidder fast.
- Kontrollér afskærmninger og sikkerhedsanordninger (se A ) for beskadigelser og korrekt montering. Udskift om nødvendigt disse.
- Små hak på skæretænderne kan du selv glatte. Bearbejd dertil skærene med en oliesten. Kun skarpe skæretænder giver en god skæreydelse.
- Sløve, bøjede eller beskadigede knivbjælker skal udskiftes.
- Lad arbejder, der ikke er beskrevet i denne vejledning, udføre af vores servicecenter. Anvend kun originaldele.

### Opbevaring

- Opbevar apparatet tørt i den medfølgende knivbeskyttelse (A 10) og uden for børns rækkevidde.

### Væggholder

Du kan hænge apparatet lodret op på op-hængningsanordningen (11). Ophæng kun apparatet med påsat knivbeskyttelse.



**Vær ved ophængning opmærksom på, at olie kan dryppe af sikkerhedsknivbjælken.**

1. Anbring en skrue ved hjælp af dyvler i den ønskede position på væggen. Skruehovedet kan have en diameter på 8 - 10 mm.
2. Lad skruehovedet stikke ud fra væggen med ca. 10 mm.
3. Sæt apparatet med den runde åbning af ophængningsanordningen (11) på skruen. Hæng det op ved hjælp af ophængningsanordningen.



**Vær opmærksom på ikke at beskadige forsyningsledninger under boringen. Brug egnede søgeredskaber til at søge efter sådanne eller tag en installationsoversigt til hjælp. Kontakt med elekt-**

**riske ledninger kan føre til elektrisk stød og brand, og kontakt med en gasledning kan føre til eksplosion. Beskadigelse af en vandledning kan føre til materielle skader og elektrisk stød.**

## Bortskaffelse/ miljøbeskyttelse

Tag akku'en ud af apparatet og bortskaf apparat, akku, tilbehør og emballage miljørigtigt.



El-apparater hører ikke i husholdningsaffaldet.

- Aflever apparatet på et genbrugssted.
- Vi bortskaffer dine defekte indsendte apparater gratis.
- Sørg for at kompostere det afskårne materiale og smid det ikke i affaldstønden.

## Reserve dele/Tilbehør

**”Reserve dele og tilbehør kan bestilles på [www.grizzlytools-service.eu](http://www.grizzlytools-service.eu)**

Hvis du har problemer med bestillingsprocessen, bedes du bruge kontaktformularen. Hvis du har yderligere spørgsmål, bedes du kontakte ”Service-Center” (se side 120).

Pos. Betjenings- vejledning	Pos. Eksplosions- tegning	Betegnelse	Bestillings- numre
A 1	4-6, 44, 20	Sikkerhedsknivbjælke	13700710
A 2	37, 43	Håndbeskyttelse	91105338
A 10	42	Knivbeskyttelse	91105337

## Garanti

Kære kunde!

På dette apparat yder vi 3 års garanti fra købsdato.

Skulle der forekomme defekter på dette produkt har du lovpligtige rettigheder mod sælgeren af produktet. Disse lovpligtige rettigheder bliver ikke indskrænket af den efterfølgende anførte garanti.

### Garantibetingelser

Garantien træder i kraft med købsdatoen.

Opbevar den originale kassebon godt.

Dette bilag kræves som dokumentation for købet.

Skulle der indenfor tre år efter dette produkts købsdato optræde en materiale- eller fabrikationsfejl, bliver produktet – efter vores skøn – repareret eller ombyttet gratis. Denne garantiydelse forudsætter, at det defekte apparat og købsbilaget (kassebon) indenfor den tre års frist bliver indsendt og at der vedlægges en kort skriftligt beskrivelse af defekten og hvornår den er optrådt.

Hvis defekten er dækket af vores garanti, får du apparatet repareret eller ombyttet.

Med reparationen eller ombytningen begynder garantiperioden ikke forfra

### Garantiperiode og lovpligtige produktansvarskrav

Garantiperioden bliver ikke forlænget af garantien. Dette gælder også for ombyttede og reparerede dele. Eventuel allerede ved købet eksisterende skader og defekter skal meldes straks efter udpakningen. Efter udløb af garantiperioden forefaldende reparationer er omkostningspligtige.

### Garantiens omfang

Apparatet blev produceret meget omhyggeligt efter strenge kvalitetsretningslinjer og kontrolleret grundigt inden det forlod fabrikken.

Garantiydelsen gælder for materiale- eller fabrikationsfejl. Denne garanti gælder ikke for produktdele som er udsat for en normal nedslidning og derfor kan anses som sliddele (f.eks. knive, akku og gearhjul) eller for beskadigelser på skrøbelige dele (f.eks. kontakter).

Garantien bortfalder, hvis produktet bliver beskadiget, ikke-formålsbestemt anvendt eller ikke vedligeholdt. For en korrekt brug af produktet skal alle i betjeningsvejledningen anførte anvisninger følges nøje. Anvendelsesformål og handlinger, som der frarådes eller advares imod i betjeningsvejledningen, skal ubetinget undgås.

Produktet er kun beregnet til privat og ikke til erhvervs-mæssig brug. Ved misbrug og usagkyndig håndtering vold og ved indgreb, der ikke er foretaget på vores autoriserede servicested, bortfalder garantien.

### Afvikling af et garantitilfælde

For at garantere en hurtig behandling af dit anliggende, bedes du følge følgende henvisninger:

- Hav ved alle forespørgsler kassebonen og identifikationsnummeret (IAN 351911\_2007) parat som dokumentation for købet.
- Artikelnummeret fremgår af mærkepladen, en indgravering, forrest på din vejledning (forneden til venstre) eller som mærkat på bag- eller undersiden.
- Skulle der optræde funktionsfejl eller andre defekter bedes du først kontakte den efterfølgende anførte serviceafdeling, **telefonisk** eller pr. **e-mail**. Der



får du så yderligere informationer om afviklingen af din reklamation.

- Et som defekt registreret produkt kan du, efter aftale med vores kundeservice og med vedlagt købsbilag (kassebon) samt en kort beskrivelse af, hvori defekten består og hvornår denne defekt er optrådt indsende portofrit til den serviceadresse, som du får meddelt. For at undgå problemer med modtagelsen og ekstra omkostninger, bedes du ubetinget benytte den adresse, som du får meddelt. Sørg for, at forsendelsen ikke sker ufrankeret, som voluminøs pakke, ekspres eller som en anden specialforsendelse. Indsend apparatet inkl. alle ved købet medfølgende tilbehørsdele og sørg for en tilstrækkelig sikker transportemballage.

## Reparations-service

Du kan lade reparationer, **der ikke er omfattet af garantien**, udføre hos vores service-filial mod betaling. Denne udfærdiger dig gerne et omkostningsoverslag.

Vi kan kun bearbejde apparater, der er indsendt tilstrækkeligt emballeret og frankeret.

**OBS:** Indsend dit apparat rengjort og med en beskrivelse af defekten til vores service-filial.

Ufrankerede - som voluminøs pakke, ekspres eller som en anden specialforsendelse – indsendte apparater bliver ikke modtaget.

Vi bortskaffer dine defekte indsendte apparater gratis.

## Service-Center



### Service Danmark

Tel.: 32 710005

E-Mail: [grizzly@lidl.dk](mailto:grizzly@lidl.dk)

IAN 351911\_2007

## Importør

Vær opmærksom på, at følgende adresse ikke er en serviceadresse. Kontakt først det ovenfor nævnte servicecenter.

### Grizzly Tools GmbH & Co. KG

Stockstädter Straße 20

63762 Großostheim

Tyskland

[www.grizzlytools-service.eu](http://www.grizzlytools-service.eu)

## A Fejlsøgning

Problem	Mulig årsag	Fejlfhjælpning
Apparatet starter ikke	Akku (9) afladt	Oplad akku (vær opmærksom på den separate betjeningsvejledning for det genopladelige batteri og opladeren)
	Akku (9) ikke sat i	Sæt akku i (vær opmærksom på den separate betjeningsvejledning for det genopladelige batteri og opladeren)
	Sikkerhedskontakt (3) ikke rigtigt trykket	Tænd (se „Betjening“)
	Tænd/sluk kontakt (8) defekt	Reparation af servicecenter
afbryde Apparat arbejder med afbrydelser lser	Dårlig intern forbindelse	Reparation af servicecenter
	Tænd/sluk kontakt (8) defekt	
Knivene bliver varme	Kniv (1) sløve	Knivbjælken slibes eller udskiftes (service-center)
	Kniven (1) har hak	Knivbjælken kontrolleres eller udskiftes (service-center)
	For meget friktion pga. manglende smøring	Knivbjælken smøres med olie
Dårligt skæreresultat	For stor friktion pga. manglende smøring	Smør knivbjælken (1)
	Snavset knivbjælke (1)	Rengør knivbjælken
	Knivbjælke (1) sløv	Slib knivbjælken eller få den udskiftet (Servicecenter)
	Dårlig skæreteknik	Se („Arbejde med hækkeklipperen“) schere“)

## Contenido

<b>Introducción .....</b>	<b>122</b>
<b>Uso previsto.....</b>	<b>122</b>
<b>Descripción general.....</b>	<b>123</b>
Volumen de suministro .....	123
Descripción del funcionamiento .....	123
Vista general .....	123
<b>Datos técnicos .....</b>	<b>124</b>
<b>Instrucciones de seguridad .....</b>	<b>124</b>
Símbolos y pictogramas .....	124
Instrucciones especiales de seguridad para herramienta eléctrica .....	125
Instrucciones especiales de seguridad .....	128
<b>Manejo .....</b>	<b>130</b>
Activación y desactivación .....	130
Comprobar el nivel de carga de la batería .....	131
Trabajar.....	131
Técnicas de poda.....	131
<b>Limpieza y mantenimiento .....</b>	<b>132</b>
Limpieza.....	132
Mantenimiento.....	132
<b>Almacenaje.....</b>	<b>133</b>
Soporte de pared.....	133
<b>Eliminación y protección del medio ambiente.....</b>	<b>133</b>
<b>Piezas de repuesto/Accesorios .</b>	<b>134</b>
<b>Búsqueda de fallas .....</b>	<b>135</b>
<b>Garantía .....</b>	<b>136</b>
<b>Servicio de reparación .....</b>	<b>137</b>
<b>Service-Center .....</b>	<b>137</b>
<b>Importador .....</b>	<b>137</b>
<b>Traducción de la Declaración de conformidad CE original .....</b>	<b>146</b>
<b>Planos en explosión.....</b>	<b>147</b>

## Introducción

¡Felicitaciones por la compra de su nueva aspiradora! Con ello se ha decidido por un producto de suprema calidad.

Este aparato fue examinado durante la producción con respecto a su calidad y sometido a un control final. Con ello queda garantizada la capacidad de funcionamiento de su aparato. No obstante, no podemos descartar que en algunos casos haya cantidades residuales de lubricantes fuera o dentro del aparato mismo. Esto no es una deficiencia o defecto, ni razón para preocuparse.



Las instrucciones de servicio forman parte de este producto. Éstas contienen importantes indicaciones para la seguridad, el uso y la eliminación del aparato. Familiarícese con todas las indicaciones de manejo y seguridad antes de usar el producto. Utilice el producto sólo como se describe y para los campos de aplicación indicados. Guarde bien estas instrucciones y entréguelas al dar este producto a terceros.

## Uso previsto

El aparato está destinado exclusivamente para la poda y el truncado de setos, matas y arbustos ornamentales en el área doméstica. Cada utilización divergente que no se menciona expresamente en estas instrucciones, puede causar daños en el aparato y presentar un peligro serio para el usuario.

Este aparato no es idóneo para fines profesionales. En caso de uso profesional, se extingue la garantía.

El aparato está destinado para el uso por personas mayores de edad. Jóvenes mayores de 16 años están exclusivamente autorizados para usar el aparato bajo vigilancia.

El operador o usuario será responsable por los accidentes o daños que puedan perjudicar a otras personas o su propiedad.

El fabricante no asume la responsabilidad por daños derivados de una utilización fuera del uso previsto o en caso de un uso equivocado.



No utilice la máquina con una lama excesivamente gastada. Hay que afilar la lama regularmente. Dispositivos de corte sin filo pueden sobrecargar la máquina. Daños causados por lamas demasiado gastadas no están cubiertos por la garantía.

El dispositivo es parte de la serie Parkside X 12 V TEAM y puede utilizarse con baterías de la serie Parkside X 12 V TEAM. Las baterías solo pueden cargarse con cargadores de la serie Parkside X 12 V TEAM.

## Descripción general



Las ilustraciones se encuentran en la página abatible frontal.

## Volumen de suministro

Desembale el aparato y compruebe que esté completo. Evacue el material de embalaje de una forma conveniente.

- Cortasetos recargable
- Funda protectora de la cuchilla
- Instrucciones de uso



La batería y el cargador no se suministran.

## Descripción del funcionamiento

El cortasetos a batería tiene como dispositivo de corte una cuchilla de acero especial de gran calidad mecanizado por láser.

Al cortar, los dientes de corte se mueven linealmente de un lado para otro. La protección contra choques en el extremo de la barra portacuchillas impide retrocesos incómodos al tropezar contra las paredes, los vallados, etc. Para proteger al usuario, este aparato posee un interruptor de seguridad a dos manos y una función de frenado de parada rápida. El protector de las manos protege, además, de las ramas. El funcionamiento de las piezas de mando puede consultarse en las descripciones siguientes.

## Vista general



- 1 Barra de cuchillas de seguridad
- 2 Protección para manos
- 3 Interruptor de seguridad
- 4 Mango delantero
- 5 Ranuras de ventilación
- 6 Indicador del nivel de carga
- 7 Mango trasero
- 8 Interruptor de encendido/apagado
- 9 Batería
- 10 Funda protectora de la cuchilla



- 11 Dispositivo de suspensión

## Datos técnicos

### Cortasetos recargable.....PHSA 12 B1

Tensión del motor .....	12 V ===
Revoluciones en vacío $n_0$ .....	1200 min <sup>-1</sup>
Tiempo de funcionamiento. . . máx.	30 min *
Longitud de corte .....	350 mm
Longitud de cuchilla.....	aprox. 410 mm
Anchura de corte .....	aprox. 15 mm
Peso (con batería, sin cargador) ...	1,71 kg
Nivel de presión acústica	
( $L_{pA}$ ).....	74,3 dB (A), $K_{pA}=3$ dB
Nivel de potencia acústica ( $L_{WA}$ )	
garantizada .....	90 dB(A)
medido.....	86,6 dB(A); $K_{WA}=3,3$ dB
Vibración ( $a_h$ )	
Asidero trasero .....	3,635 m/s <sup>2</sup>
Asidero delantero .....	4,426 m/s <sup>2</sup>
	$K=1,5$ m/s <sup>2</sup>

\* El tiempo de funcionamiento efectivo bajo carga de una batería recargable (PAPK 12 A1) completamente cargada depende del modo de trabajo y de la exposición durante la operación de corte.



**¡Atención! Encontrará una lista actual de la compatibilidad de la batería en: [www.lidl.de/akku](http://www.lidl.de/akku)**

Este aparato se puede poner en marcha únicamente con las baterías siguientes: PAPK 12 A1, PAPK 12 A2, PAPK 12 A3, PAPK 12 B1, PAPK 12 B2, PAPK 12 B3. Estas baterías se pueden cargar con los siguientes cargadores: PLGK 12 A1, PLGK 12 A2, PLGK 12 B2.

Tiempo de carga (h.)	PAPK 12 A1 PAPK 12 A2 PAPK 12 A3	PAPK 12 B1 PAPK 12 B2 PAPK 12 B3
PLGK 12 A1	1	2
PLGK 12 A2	1	2
PLGK 12 B2	0,5	1

El índice de emisión de vibraciones indicado ha sido medido según un procedimiento de ensayo normalizado, y puede ser usado para comparar herramientas eléctricas entre sí.

El índice de emisión de vibraciones indicado también puede ser usado para estimar por anticipado la exposición.



**Aviso:** El índice de emisión de vibraciones indicado puede diferir del valor reseñado cuando se usa efectivamente esa herramienta eléctrica y según cómo se utilice.

Intente mantener la tensión, provocada por las vibraciones, tan reducida como sea posible. Las medidas para reducir la tensión por las vibraciones son, por ejemplo, llevar guantes al usar la herramienta y limitar el tiempo de trabajo. Para ello hay que tener en cuenta todas las partes del ciclo de funcionamiento (por ejemplo, los tiempos en los que la herramienta eléctrica está desconectada y aquellos en los que está encendida, pero funciona sin carga).

## Instrucciones de seguridad

Esta sección trata de las normas de seguridad básicas cuando se trabaja con este aparato.

### Símbolos y pictogramas

#### Símbolos gráficos en el aparato



El dispositivo es parte de la serie Parksidex X 12 V TEAM.



¡Atención!



Lea atentamente las instrucciones de uso antes de utilizar el aparato.



Póngase protección para los ojos



Póngase protección en los oídos.



Póngase guantes de protección. Existe peligro de cortarse.



¡Atención! ¡Existe peligro de lesión por las cuchillas en movimiento!



Nunca utilice la cizalla eléctrica para setos con lluvia o en setos mojados.



Antes de realizar trabajos de mantenimiento, retire la batería.



Indicación del nivel de la intensidad acústica  $L_{WA}$  en dB.



Máquinas no deben ir a la basura doméstica. Entregue su aparato a un centro de reciclaje.

### Gráficos en el embalaje:



Símbolo de reciclaje: Cartón ondulado



Eliminar los productos y su embalaje de forma respetuosa con el medio ambiente.

### Símbolos en las instrucciones



**Símbolos de riesgo con indicaciones para prevención de daños personales y materiales.**



**Símbolo de peligro con indicaciones para evitar daños personales por descarga eléctrica.**



Señal prescriptiva con indicaciones para la prevención de accidentes y daños.



Señal de indicación con información para un mejor manejo del equipo.



Póngase guantes de protección.



Use dispositivos de protección de ojos y oído.

### Instrucciones especiales de seguridad para herramienta eléctrica



**ADVERTENCIA: Lea todas las instrucciones de seguridad y de procedimiento. Si se incumplen las instrucciones de seguridad o de procedimiento, puede sufrirse una descarga eléctrica, un incendio o graves lesiones.**

**Guarde todas las instrucciones de seguridad y de procedimiento, para poderlas consultar en un momento dado.**

El concepto de "herramienta eléctrica", usado en las instrucciones de seguridad, se refiere a las que funcionan enchufadas a la corriente (con cable de alimentación) y también a las que funcionan con baterías recargables (sin cable de alimentación).

### 1) SEGURIDAD EN EL PUESTO DE TRABAJO

**a) Mantener el puesto de trabajo limpio y bien iluminado.** El desorden y las zonas de trabajo no iluminadas pueden producir accidentes.

- b) **No trabajar con la herramienta eléctrica en zonas bajo peligro de explosión, donde se encuentren líquidos, gases o polvos inflamables.** Los aparatos eléctricos generan chispas que podrían encender el polvo o los vapores.
- c) **Mantener alejados de la herramienta eléctrica a los niños y otras personas mientras la use.** Si se despistase podría perder el control de la herramienta.

## 2) SEGURIDAD ELÉCTRICA

- a) **El enchufe conector de la herramienta eléctrica debe caber en la caja de empalme. No debe modificarse el enchufe de ninguna manera. No utilizar adaptadores junto a aparatos eléctricos con toma de tierra.** Los enchufes genuinos y las cajas de empalme adecuadas disminuyen el riesgo de descarga eléctrica.
- b) **Evite el contacto físico con superficies puestas a tierra como tuberías, calefacciones, hornos y neveras.** Existe un mayor riesgo de descarga eléctrica cuando el cuerpo está puesto a tierra.
- c) **Mantener la herramienta eléctrica de cadena alejada de la lluvia y la humedad.** Si penetra agua en el aparato eléctrico, aumenta el riesgo de descarga eléctrica.
- d) **No utilizar el cable para llevar o colgar la herramienta eléctrica de cadena, ni para sacar el enchufe de la caja de empalme. Mantener el cable alejado del calor, aceite, bordes afilados o piezas de aparatos en movi-**

**miento.** Los cables deteriorados o bobinados aumentan el riesgo de descarga eléctrica.

- e) **Si trabaja con la herramienta eléctrica de cadena en el exterior, utilice solamente cables de alargo que estén autorizados para exterior.** El uso de cables de alargo adecuados para exterior disminuye el riesgo de descarga eléctrica.
- f) **Cuando no sea posible evitar el uso de la herramienta eléctrica en entornos húmedos, utilice un interruptor de protección contra corriente residual.** El uso de un interruptor de protección contra corriente residual reduce el riesgo de descarga eléctrica.

## 3) SEGURIDAD DE PERSONAS

- a) **Esté atento, observe lo que hace y utilice la herramienta eléctrica de cadena con esmero. No utilice la herramienta eléctrica de cadena cuando esté cansado o se encuentra bajo los efectos de drogas, alcohol o medicamentos.** Un momento de distracción al utilizar la herramienta eléctrica de cadena puede producir graves accidentes.
- b) **Lleve un equipo protector personal y siempre unas gafas protectoras.** Al llevar un equipo protector personal, como zapatos de seguridad antideslizantes, casco protector o protección contra el ruido disminuye el riesgo de sufrir daños.
- c) **Evite la puesta en marcha inadvertida. Asegúrese de que la herramienta eléctrica de cadena esté desconectada antes de conectarla a la corriente, recogerla**

**o llevarla a cuestras.** Si al llevar a cuestras la herramienta eléctrica de cadena mantiene el dedo en el interruptor o conecta el aparato accionado a la corriente, pueden producirse accidentes.

**d) Extraiga todas las herramientas de ajuste y llaves inglesas antes de trabajar con la herramienta eléctrica de cadena.** Las herramientas y llaves que se encuentran en piezas giratorias del aparato, pueden producir accidentes.

**e) Evite adoptar una posición del cuerpo anómala. Procure estar firmemente erguido y mantenga en todo momento el equilibrio.**

De esta forma podrá controlar mejor la herramienta eléctrica de cadena en situaciones inesperadas.

**f) Lleve ropa adecuada. No llevar ropa amplia ni joyería. Mantener el pelo, la ropa y los guantes alejados de las piezas móviles.**

La ropa suelta, las joyas y el pelo largo podrían ser atrapados por las piezas móviles.

**g) Cuando se monten dispositivos para aspirar polvo o colectores asegúrese que están acoplados y se utilizan correctamente.** Si se utiliza la aspiración de polvo, se pueden reducir los peligros provocados por el polvo.

#### **4) UTILIZACIÓN Y TRATAMIENTO DE LA HERRAMIENTA ELÉCTRICA**

**a) No sobrecargue el aparato. Utilice para trabajar la herramienta eléctrica adecuada en cada caso.**

Con las herramientas eléctricas trabajará mejor y de forma más segura dentro de la gama de potencias indicada.

**b) No utilice herramientas eléctricas que tengan el interruptor defectuoso.** Las herramientas eléctricas que ya no se pueden conectar o desconectar son peligrosas y deben ser reparadas.

**c) Extraer el enchufe de la caja de empalme antes de ajustar el aparato, cambiar piezas de repuesto o depositar el aparato.**

Esta medida de precaución evitará que la herramienta eléctrica de cadena se ponga en marcha de forma inadvertida.

**d Guardar la herramienta eléctrica de cadena fuera del alcance de los niños cuando no la utilice. No permita que utilicen el aparato personas que no estén familiarizadas con él o que no hayan leído estas instrucciones.**

Las herramientas eléctricas son peligrosas cuando son utilizadas por personas sin experiencia.

**e) Cuida la herramienta eléctrica de cadena con esmero. Compruebe que las piezas móviles funcionen perfectamente y no estén atascadas, que no haya piezas rotas o tan dañadas que se inhiba la funcionalidad de la herramienta eléctrica de cadena. Haga reparar las piezas dañadas antes de utilizar el aparato.** Muchos accidentes tiene su origen en herramientas eléctricas mal mantenidas.

**f) Mantener las herramientas cortantes afiladas y limpias.** Las herramientas cortantes bien cuidadas con un borde afilado se atascan menos y son más fáciles de dirigir.

**g) Utilizar la herramienta eléctrica de cadena, los accesorios, las herramientas correspondientes,**

etc. según estas instrucciones.

**Tener en cuenta también las condiciones de trabajo y la actividad a realizar.** El uso de la herramienta eléctrica de cadena para otros fines que los previstos puede producir situaciones peligrosas.

## 5) MANEJO Y USO CUIDADOSO DE APARATOS CON PILAS RECARGABLES

- a) **Cargue las pilas recargables sólo con los cargadores que hayan sido recomendados por el fabricante.** Existe peligro de incendio si se utiliza el cargador para tipos extraños de pilas, que no son adecuadas para el mismo.
- b) **Utilice por ello solamente las pilas recargables previstas para cada herramienta eléctrica.** El uso de otros tipos de pilas recargables puede producir lesiones y provocar incendios.
- c) **Mantenga la pila recargable no usada, alejada de clips de oficina, monedas, llaves, clavos, tornillos y demás pequeños objetos metálicos que podrían causar el puenteo de los contactos.** Un cortocircuito entre los contactos de la pila recargable puede causar quemaduras o provocar incendios.
- d) **Si se usa la pila recargable de forma equivocada, puede emanar líquido. Evite todo contacto con ese líquido. En caso de contacto casual, aclarar con agua. Si el líquido penetrase en los ojos, deberá solicitar además ayuda médica.** El líquido emanado de las pilas recargables puede producir irritación o quemaduras cutáneas.

## 6) ASISTENCIA

- a) **Haga reparar la herramienta eléctrica solamente por personal técnico cualificado y sólo con piezas de recambio originales.** De esta forma se asegura el mantenimiento de la seguridad de la herramienta eléctrica.

### Instrucciones especiales de seguridad

#### 1) INSTRUCCIONES ESPECIALES DE SEGURIDAD PARA CIZALLAS CORTASETOS

- **Mantener cualquier parte del cuerpo alejada de la cuchilla cortante. No intente extraer piezas cortadas, ni sujetar el material a cortar, estando la cizalla en marcha. Extraiga el material atascado sólo estando el aparato desconectado.** Un momento de distracción al utilizar la cizalla cortasetos puede producir graves lesiones.
- **Lleve la cizalla cortasetos por el asa, estando la cuchilla detenida. Al transportar o guardar la cizalla cortasetos, colóquela siempre la cobertura protectora.** Si trata el aparato con cuidado, disminuirá el riesgo de lesionarse con la cuchilla.
- **Sujete la herramienta eléctrica sólo por las superficies aisladas del asa, ya que la cuchilla cortante podría entrar en contacto con cables eléctricos ocultos.** El contacto entre la cuchilla cortante y un cable eléctrico puede electrizar las piezas metálicas del aparato y producir una descarga eléctrica.

- **Antes de comenzar a trabajar, inspeccione el seto para ver si hay objetos o cables ocultos, así evitará dañar el aparato.**
- **Sostenga la podadera de setos correctamente, p. ej. con ambas manos por las empuñaduras, si ésta cuenta con dos de ellas.** La pérdida del control sobre la podadera puede causar lesiones.
- **Para trabajar con la podadera, lleve ropa adecuada y guantes de trabajo. No la toque ni la levante nunca por la cuchilla de corte.** El contacto con la cuchilla de corte puede causar lesiones.
- **Utilice exclusivamente accesorios recomendados por PARKSIDE.** De lo contrario, existe el riesgo de descarga eléctrica o fuego.

## 2) INSTRUCCIONES DE SEGURIDAD ADICIONALES



Para su propia seguridad:



Lleve ropa de trabajo adecuada, como calzado firme con suela antideslizante, unos pantalones robustos y largos, guantes y gafas protectoras. No lleve ropa larga ni joyas, ya que podrían ser atrapadas por las piezas móviles. No utilice el aparato si va descalzo o si lleva sandalias descubiertas.



- **El aparato está previsto para cortar setos. No cortar con este aparato ramas, madera dura u otros materiales.** Se podría dañar el aparato.
- **No intente soltar una barra portacuchilla de seguridad bloqueada/enclavada antes de haber**

**desconectado el aparato y haber extraído la batería.** Existe peligro de lesiones.

- **Siempre que esté trabajando sujete bien el aparato con las dos manos y manteniendo distancia de su cuerpo.** Así, en las situaciones inesperadas, puede controlar mejor el aparato.
- **No utilice el aparato cerca de líquidos inflamables o gases.** En caso de cortocircuito existe peligro de incendio o de explosión.
- **Controle regularmente si la cuchilla está desgastada, si es así llévela a afilar. Las cuchillas no afiladas sobrecargan el aparato.** Los daños que por ello se produzcan no estarán cubiertos por la garantía.
- **No intente reparar el aparato, a no ser que disponga de la formación necesaria. Todos los trabajos que no se han indicado en este manual solo se pueden realizar por nuestro servicio de atención al cliente.** Muchos accidentes tienen su origen en aparatos que no han recibido un mantenimiento correcto.

## 3) INDICACIONES DE SEGURIDAD ESPECIALES PARA APARATOS A BATERÍA

- **Asegúrese de que el aparato está apagado antes de insertar la batería.** Si introduce la batería mientras la herramienta eléctrica está encendida pueden producirse accidentes.
- **No utilice baterías no recargables.** Se podría dañar el aparato.

## 4) RIESGOS RESIDUALES

Aunque usted maneje esta herramienta eléctrica de acuerdo a las normas, siempre permanecen riesgos residuales. En relación con la forma constructiva y el acabado de esta herramienta eléctrica, pueden presentarse los siguientes riesgos:

- a) Cortaduras
- b) Daños auditivos, en caso de no llevar protección para los oídos
- c) Daños para la salud, derivados de las vibraciones transmitidas al sistema mano-brazo, en caso de que el aparato se utilice durante un tiempo prolongado, no se lleve de forma correcta o no esté en las condiciones de mantenimiento debidas.



Aviso: Esta herramienta eléctrica genera durante su uso un campo electromagnético. En determinadas circunstancias, este campo puede dañar implantes médicos activos o pasivos. Para reducir el riesgo de lesiones serias o mortales, recomendamos a las personas con implantes médicos que consulten a su médico o a su fabricante antes de utilizar la máquina.



**Observe las indicaciones de seguridad y las indicaciones de carga y de uso correcto que aparecen en las instrucciones de funcionamiento de su batería y cargador de la serie Parkside X 12 V Team. Para una descripción más detallada sobre el proceso de carga y para más información, consulte este manual de instrucciones separado.**

## Manejo



**Durante la ejecución de los trabajos con el aparato debe portar ropa apropiada y guantes de trabajo. Use dispositivos de protección de ojos y oído.**

**Asegúrese antes de cada utilización que el aparato esté en condiciones de funcionar. El conmutador de activación/desactivación y el conmutador de seguridad no deben bloquearse. Después de soltar el conmutador debe desactivarse el motor. En caso de que un conmutador se haya dañado, se prohíbe la continuación del trabajo con el aparato. Los equipos protectores personales y un aparato en plenas condiciones de servicio disminuyen el riesgo de lesiones y accidentes.**



Observe la regulación para la protección acústica, así como las prescripciones regionales.



### Activación y desactivación



Ponga atención en una posición segura y mantenga el equipo bien sujetado con ambas manos, con cierta distancia a su propio cuerpo. Asegúrese que el aparato no tenga contacto con ningún objeto antes de ponerlo en operación.

**Retirar la vaina:**

1. Retire la funda protectora de la cuchilla (10) de la barra de cuchillas de seguridad (1).

**Conexión:**

2. Asegúrese de que la batería recargable (9) esté insertada (Observar el manual de operación independientes de la batería y del cargador).
3. Presione el interruptor de seguridad (3) del asidero delantero (4).
4. Presione el interruptor de encendido/apagado (8). El aparato funciona a máxima velocidad.

**Desconexión:**

5. Suelte el interruptor de seguridad (3) o el interruptor de encendido/apagado (8).

**Comprobar el nivel de carga de la batería**

El indicador del nivel de carga (A 6) señala el nivel de carga de la batería (A 9) durante el funcionamiento del aparato.

**Se iluminan 3 LED (rojo-amarillo-verde):**

Batería cargada

**Se iluminan 2 LED (rojo-amarillo):**

Batería parcialmente cargada

**Se ilumina 1 LED (rojo):**

Se debe cargar la batería



Cargue la batería (A 9) cuando solo se ilumine el LED rojo del indicador del nivel de carga.

**Trabajar**

Observe durante el trabajo de corte que no toque objetos como, por ejemplo, rejas de alambre o soportes de plantas. Esto puede causar daños en la barra portacuchillas.

- Si la cuchilla se queda bloqueada por haber entrado en contacto con objetos duros, apague inmediatamente el aparato y saque la batería. Entonces es cuando puede retirar el objeto.
- Evite una fatiga excesiva del aparato durante el trabajo.

**Técnicas de poda**

- Corte las ramas gruesas previamente con una tijera de ramas.
- La barra portacuchillas bilateral posibilita una poda en ambas direcciones o bien de un lado hacia otro a través de movimientos oscilantes.
- Para realizar un corte vertical, mueva la cizalla eléctrica para setos equilibradamente hacia adelante o bien hacia arriba y abajo formando una curva.
- Para realizar un corte horizontal, mueva la cizalla eléctrica para setos en forma de hoz hacia el borde del seto, de modo que las ramas cortadas puedan caerse al suelo.
- Para mantener líneas rectas en distancias largas, recomendamos tender hilos de referencia.

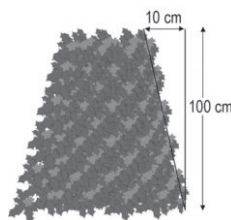
**Poda de setos para podar:**

Se recomienda podar los setos en forma de un trapecio, evitando así un pedado de las ramas inferiores. Esto corresponde al crecimiento natural de



las plantas y permite un desarrollo óptimo de los setos. En la poda se reducen sólo los nuevos brotes, de modo que se forma una ramificación intensa y una buena protección visual.

1. Pode primero los lados del seto. Mueva para esto la cizalla eléctrica para setos desde abajo hacia arriba, siguiendo así la dirección de crecimiento. En caso de cortar desde arriba hacia abajo, las ramitas delgadas se mueven hacia abajo, causando así puntos delgados e incluso vacíos.
2. Pode luego el canto superior en función de su gusto personal, o sea en forma recta, redonda o como un techo.
3. Trunque luego las plantas jóvenes según la forma requerida. El brote principal debe quedar intacto hasta que el seto haya alcanzado la altura deseada. Todos los demás brotes se poden en la mitad.

### Cuidado de setos en crecimiento libre:

Los setos en crecimiento libre no deben podarse con forma, pero requieren sin embargo de un cuidado periódico con el fin de evitar una altura excesiva del seto.

## Limpieza y mantenimiento

-  Los trabajos de reparación y mantenimiento no descritos en estas instrucciones, deben ejecutarse por nuestro Centro de Servicio. Utilice exclusivamente piezas originales.
-  Desconecte el aparato y, antes de realizar cualquier trabajo, extraiga la batería recargable de su interior.
-  Lleve guantes cuando manipule la barra portacuchillas de seguridad. Así evitará cortarse.

Realice las siguientes operaciones de limpieza y mantenimiento de forma regular (de esta forma se garantiza la capacidad funcional y una larga vida útil).

## Limpieza



**No debe salpicarse el aparato con agua ni sumergirse en ella, pues existe peligro de recibir una descarga eléctrica.**

- Mantenga las ranuras de ventilación (A 6), el armazón del motor y las asas del aparato limpias. Utilice para ello un paño húmedo o un cepillo. No utilizar detergentes ni disolventes para limpiarlo. Con ello podría dañar el aparato de forma irremediable.
- Mantenga el aparato siempre limpio. Después de utilizar el aparato cada vez, tiene que
  - limpiar la cuchilla (con un trapo aceitoso);
  - aceitar la barra portacuchilla con una aceitera o un spray.

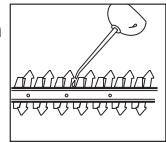

## Mantenimiento

- Compruebe el aparato cada vez antes de usarlo, por si existiese algún defecto obvio, como piezas sueltas, desgastadas o dañadas. Compruebe que los tornillos de la barra portacuchillas de seguridad estén firmemente apretados (A 1).
- Compruebe que las coberturas y los dispositivos protectores (ver A ) no estén deteriorados y queden correctamente asentados, cambiándolos en caso necesario.
- Las mellas ligeras de los dientes de corte los puede alisar usted mismo. Para ello, repase los filos con una piedra al aceite. Solamente los dientes de corte afilados aportan buen rendimiento de corte.
- Las barras portacuchillas romas, combadas o dañadas deben cambiarse.

Todos los trabajos no indicados en estas instrucciones, deben ejecutarse exclusivamente en nuestro Centro de Servicio. Utilice exclusivamente piezas originales.

## Almacenaje

- Guarde el aparato en el protector de cuchilla (▲ 10) adjunto en un lugar seco y fuera del alcance de los niños.

### **C** Soporte de pared

Puede colgar el aparato en el dispositivo de suspensión (11) en vertical.

Cuelgue el aparato únicamente con la funda protectora de la cuchilla colocada.



Tenga en cuenta que al colgar el aparato, es posible que gotee aceite de la barra de cuchillas de seguridad.

1. Coloque un tornillo con un taco en la pared en la posición que desea. La cabeza del tornillo puede tener un diámetro de 8 - 10 mm.
2. Deje que la cabeza del tornillo sobresalga de la pared unos 10 mm.
3. Coloque el aparato con la abertura redonda del dispositivo de suspensión (11) en el tornillo. Cuélguelo así en el dispositivo de suspensión.



**Cuando esté taladrando procure no dañar ninguna tubería de suministro. Utilice aparatos de detección apropiados para localizarlas o utilice un plano de instalación. Entrar en contacto con conductos eléctricos puede provocar una descarga eléctrica**

**y fuego, el contacto con un conducto de gas puede originar una explosión. Dañar un conducto de agua puede provocar daños materiales y una descarga eléctrica.**

## Eliminación y protección del medio ambiente

Extraiga la pila recargable del aparato y lleve el aparato, la pila recargable, los accesorios y el embalaje a un punto de reciclaje ecológico.



Máquinas no deben ir a la basura doméstica.

- Los aparatos defectuosos que nos envíe, se los evacuaremos de forma gratuita.
- Lleve el material cortado al lugar de compostaje y no lo tire nunca al cubo de la basura.

## Piezas de repuesto/Accesorios

Encontrará las piezas de repuesto y accesorios en  
[www.grizzlytools-service.eu](http://www.grizzlytools-service.eu)

Si tiene problemas con el proceso de pedido, utilice el formulario de contacto.  
 Si tiene más preguntas, póngase en contacto con el «Service-Center» (ver página 137).

Part. Instruccione de uso	Part. Plano de explosión	Denominación	Nº de pedido
A 1	4-6, 44, 20	Barra portacuchillas de seguridad	13700710
A 2	37, 43	Protector de las manos	91105338
A 10	42	Funda protectora de la cuchilla	91105337

## A Búsqueda de fallas

Problema	Posible causa	Solución del error
El aparato no se pone en marcha	Batería recargable (9) descargada	Cargar la batería (9) (Observar las instrucciones de funcionamiento independientes de la batería y del cargador)
	Batería recargable (9) no insertada	Insertar una batería recargable (9) (Observar las instrucciones de funcionamiento independientes de la batería y del cargador)
	El interruptor de seguridad (3) no se acciona correctamente	Conexión (ver "Manejo")
	Interruptor (8) defectuoso	Reparación por nuestro Service-Center
El aparato funciona con interrupciones	Contacto interno intermitente	Reparación por nuestro Service-Center
	Interruptor (8) defectuoso	
Cuchillas se calientan	Cuchilla (1) despuntada	Afilar o reemplazar la barra de corte (Centro de Servicio)
	Cuchilla (1) tiene mellas	Controlar o reemplazar la barra de corte (Centro de Servicio)
	Demasiada fricción debido a lubricación faltante	Lubricar la barra portacuchillas (1)
Mal resultado de corte	Fricción excesiva por falta de lubricación	Lubricar la barra portacuchillas (1)
	Barra portacuchillas (1) sucia	Limpiar la barra portacuchillas
	Barra portacuchillas (1) roma	Afilar la barra portacuchillas o hacerla cambiar (Service-Center)
	Técnica de corte mala	Ver "Trabajar"

## Garantía

Estimada clienta, estimado cliente:

Por este aparato se le concede una garantía de 3 años a partir de la fecha de compra.

En caso de defectos de este producto, le corresponden derechos legales contra el vendedor del producto. Estos derechos no serán limitados por la garantía expuesta a continuación.

### Condiciones de garantía

El plazo de garantía empieza con la fecha de compra. Por favor, conserve bien el resguardo de caja original. Este documento se necesitará como prueba de la compra.

Si dentro del plazo de tres años después de la fecha de compra del aparato se detecta un defecto de material o fabricación, según nuestra elección, el producto será reparado o sustituido gratuitamente. Esta prestación de garantía presupone entregar el aparato defectuoso y el comprobante de compra (resguardo de caja) dentro del plazo de los tres años, describiendo brevemente por escrito en qué consiste el defecto y cuándo se detectó.

Si el defecto está cubierto por nuestra garantía, le devolveremos el aparato reparado o uno nuevo. Con la reparación o la sustitución del producto no se inicia un nuevo período de garantía.

### Período de garantía y exigencias legales en caso de defectos

El período de garantía no será prolongado por la prestación de garantía. Esto se aplica igualmente a las partes sustituidas y reparadas. Daños y defectos ya existentes eventualmente al comprar el aparato, tienen que ser notificados inmediatamente

después de haberlo desempacado. Las reparaciones a efectuar al cabo del período de garantía están sujetas a pago.

### Volumen de la garantía

El aparato fue producido cuidadosamente según las directivas estrictas de la calidad y examinado concienzudamente antes de la entrega.

La prestación de garantía tiene validez para defectos de material o fabricación. Esta garantía no se extiende a partes del producto que están sometidas a un desgaste natural y, por lo tanto, pueden ser consideradas como piezas de desgaste (p. ej. la cuchilla, la batería recargable y la rueda del engranaje), o a daños en partes frágiles (p. ej. interruptores).

Esta garantía caduca si el producto fue dañado, utilizado impropriadamente o no sometido a mantenimiento. Para un uso apropiado del producto, se han de cumplir exactamente todas las indicaciones contenidas en las instrucciones de manejo. Se tienen que evitar absolutamente fines de aplicación y manejos, de los cuales desaconsejan o advierten las instrucciones de servicio.

El producto está previsto solamente para el uso privado y no comercial. La garantía caducará en el caso de un tratamiento abusivo e impropio, uso de la fuerza o manipulaciones que no fueron efectuadas por una filial de servicio autorizada.

### Gestión en caso de garantía

Para garantizar una gestión rápida de su reclamación, le rogamos seguir las siguientes indicaciones:

- Para todas las consultas, tenga preparado por favor el resguardo de caja y el número de artículo (p. ej. IAN 351911\_2007) como prueba de la compra.

- Por favor, saque el número de artículo de la placa de características, un grabado, en la portada de sus instrucciones (parte inferior izquierda) o etiqueta en la parte posterior o inferior.
- Si surgen fallas en el funcionamiento o cualquier defecto, contacte primeramente a la sección de servicio indicada a continuación por **teléfono** o vía **E-Mail**. Se le darán otras informaciones acerca de la gestión de su reclamación.
- Tras consultar con nuestro servicio de postventa, un aparato identificado como defectuoso puede ser enviado libre de franqueo a la dirección de servicio ya conocida por usted, adjuntando el comprobante de compra (resguardo de caja) e indicando en qué consiste el defecto y cuándo surgió. Para evitar problemas de recepción y costes adicionales, utilice de todas maneras sólo la dirección que se le comunicará. Asegúrese de que el envío no se efectúe sin franqueo, como mercancía voluminosa, exprés u otro tipo de transporte especial. Envíe por favor el aparato incluyendo todos los accesorios entregados con la compra y garantice un embalaje de transporte lo suficientemente seguro.

## Servicio de reparación

Reparaciones que no están cubiertas por la garantía, las puede dejar efectuar por nuestra filial de servicio por cuenta suya. Ésta le elaborará gustosamente un presupuesto.

Sólo atenderemos aparatos que hayan sido enviados en un embalaje suficiente y franqueados.

**Atención:** Por favor, envíe el aparato limpio, señalando el defecto a nuestra filial de servicio.

No aceptaremos aparatos que hayan sido enviados sin franqueo, como mercancía voluminosa, exprés o cualquier tipo de transporte especial.

Nos encargamos gratuitamente de la eliminación de sus aparatos defectuosos enviados.

## Service-Center



### Servicio España

Tel.: 902 59 99 22

(0,08 EUR/Min.

+ 0,11 EUR/llamada  
(tarifa normal))

(0,05 EUR/Min.

+ 0,11 EUR/llamada  
(tarifa reducida))

E-Mail: [grizzly@lidl.es](mailto:grizzly@lidl.es)

IAN 351911\_2007

## Importador

Por favor, observe que la siguiente dirección no es una dirección de servicio. Contacte primeramente al centro de servicio mencionado arriba.

### Grizzly Tools GmbH & Co. KG

Stockstädter Straße 20

63762 Großostheim

Alemania

[www.grizzlytools-service.eu](http://www.grizzlytools-service.eu)



## Original-EG-Konformitätserklärung

Hiermit bestätigen wir, dass die  
**Akku-Heckenschere**  
**Baureihe PHSA 12 B1**  
Seriennummer: 000001 - 130000

folgenden einschlägigen EU-Richtlinien in ihrer jeweils gültigen Fassung entspricht:

**2006/42/EG • 2014/30/EU • 2000/14/EG • 2005/88/EG  
2011/65/EU\* • (EU) 2015/863**

Um die Übereinstimmung zu gewährleisten, wurden folgende harmonisierte Normen sowie nationale Normen und Bestimmungen angewendet:

**EN 60745-1:2009/A11:2010 • EN 60745-2-15:2009/A1:2010  
EN 55014-1:2017 • EN 55014-2:2015  
EN IEC 63000:2018**

Zusätzlich wird entsprechend der Geräuschemissionsrichtlinie 2000/14/EG bestätigt:  
Schallleistungspegel:  
Garantiert: 90 dB(A);  
Gemessen: 86,6 dB(A)  
Angewendetes Konformitätsbewertungsverfahren entsprechend Anh. V / 2000/14/EG

Die alleinige Verantwortung für die Ausstellung dieser Konformitätserklärung trägt der Hersteller:



Grizzly Tools GmbH & Co. KG  
Stockstädter Straße 20  
63762 Großostheim  
GERMANY  
05.11.2020

Christian Frank  
(Dokumentationsbevollmächtigter)

\* Der oben beschriebene Gegenstand der Erklärung erfüllt die Vorschriften der Richtlinie 2011/65/EU des Europäischen Parlaments und des Rates vom 8. Juni 2011 zur Beschränkung der Verwendung bestimmter gefährlicher Stoffe in Elektro- und Elektronikgeräten.



## Translation of the original EC declaration of conformity

We hereby confirm that the  
**Cordless Hedge Trimmer**  
**model PHSA 12 B1**  
Serial number 000001 - 130000

conforms with the following applicable relevant version of the EU guidelines:

**2006/42/EC • 2014/30/EU • 2000/14/EC • 2005/88/EC  
2011/65/EU\* • (EU) 2015/863**

In order to guarantee consistency, the following harmonised standards as well as national standards and stipulations have been applied:

**EN 60745-1:2009/A11:2010 • EN 60745-2-15:2009/A1:2010  
EN 55014-1:2017 • EN 55014-2:2015  
EN IEC 63000:2018**

We confirm the following in accordance with the 2000/14/EC emissions guideline:  
Sound power level:  
guaranteed: 90 dB(A)  
measured: 86,6 dB(A)  
Compliance evaluation process carried out in accordance  
with Appendix V / 2000/14/EC

This declaration of conformity is issued under the sole responsibility of the manufacturer:



Grizzly Tools GmbH & Co. KG  
Stockstädter Straße 20  
63762 Großostheim,  
GERMANY  
05.11.2020

Christian Frank  
Documentation Representative

*\* The object of the declaration described above satisfies the provisions of Directive 2011/65/EU of the European Parliament and the Council of 8 June 2011 on limiting the use of certain harmful substances in electrical and electronic appliances.*

FR

BE

## Traduction de la déclaration de conformité CE originale

Nous certifions par la présente que la

**Taille-haies sans fil  
de construction PHSA 12 B1**

Numéro de série  
000001 - 130000

est conforme aux directives UE actuellement en vigueur :

**2006/42/EC • 2014/30/EU • 2000/14/EC • 2005/88/EC  
2011/65/EU\* • (EU) 2015/863**

En vue de garantir la conformité les normes harmonisées ainsi que les normes et décisions nationales suivantes ont été appliquées :

**EN 60745-1:2009/A11:2010 • EN 60745-2-15:2009/A1:2010  
EN 55014-1:2017 • EN 55014-2:2015  
EN IEC 63000:2018**

Nous certifions également conformément à la directive sur les émissions de bruit  
2000/14/EC que : Niveau de puissance acoustique

garanti: 90 dB(A);  
mesuré: 86,6 dB(A)

Procédé d'évaluation de la conformité appliqué selon l'annexe V / 2000/14/EC

Le fabricant assume seul la responsabilité d'établir la présente  
déclaration de conformité :



Grizzly Tools GmbH & Co. KG  
Stockstädter Straße 20  
63762 Großostheim,  
GERMANY  
05.11.2020

Christian Frank  
Chargé de documentation

\* *L'objet de la déclaration décrit ci-dessus est conforme aux dispositions de la directive 2011/65/UE du Parlement Européen et du Conseil du 8 juin 2011 sur la limitation de l'utilisation de certaines substances dangereuses dans les équipements électriques et électroniques*

NL

BE

## Vertaling van de originele CE-conformiteitsverklaring

Hiermede bevestigen wij dat de  
**Heggenschaar met accu**  
**bouwserie PHSA 12 B1**  
Serienummer 000001 - 130000

is overeenkomstig met de hierna volgende, van toepassing zijnde EU-richtlijnen:

**2006/42/EC • 2014/30/EU • 2000/14/EC • 2005/88/EC**  
**2011/65/EU\* • (EU) 2015/863**

Om de overeenstemming te waarborgen, werden de hierna volgende, in overeenstemming gebrachte normen en nationale normen en bepalingen toegepast:

**EN 60745-1:2009/A11:2010 • EN 60745-2-15:2009/A1:2010**  
**EN 55014-1:2017 • EN 55014-2:2015**  
**EN IEC 63000:2018**

Bovendien wordt in overeenstemming met de geluidsemissierichtlijn 2000/14/EC bevestigd: Akoestisch niveau:  
gegarandeerd: 90 dB(A);  
gemeten: 86,6 dB(A)  
Toegepaste conformiteitbeoordelingsprocedure in overeenstemming met Annex V/ 2000/14/EC.

De exclusieve verantwoordelijkheid voor de uitgifte van deze conformiteitsverklaring wordt gedragen door de fabrikant:



Grizzly Tools GmbH & Co. KG  
Stockstädter Straße 20  
63762 Großostheim  
GERMANY  
05.11.2020

Christian Frank  
(Documentatiegelastigde)

\* Het hierboven beschreven voorwerp van de verklaring voldoet aan de voorschriften van de richtlijn 2011/65/EU van het Europese Parlement en van de Raad van 8 juni 2011 inzake beperking van het gebruik van bepaalde gevaarlijke stoffen in elektrische en elektronische apparaten.



## Tłumaczenie oryginalnej deklaracji zgodności WE

Niniejszym oświadczamy, że konstrukcja

**Akumulatorowe nożyce do żywopłotu**

**typu PHSA 12 B1**

Numer seryjny

000001 - 130000

spełnia wymogi odpowiednich Dyrektyw UE w ich aktualnie obowiązującym brzmieniu:

**2006/42/EC • 2014/30/EU • 2000/14/EC • 2005/88/EC  
2011/65/EU\* • (EU) 2015/863**

W celu zapewnienia zgodności z powyższymi dyrektywami zastosowano następujące normy harmonizujące oraz normy i przepisy krajowe:

**EN 60745-1:2009/A11:2010 • EN 60745-2-15:2009/A1:2010  
EN 55014-1:2017 • EN 55014-2:2015  
EN IEC 63000:2018**

Ponadto potwierdzono, zgodnie z dyrektywą w sprawie emisji hałasu 2000/14/EC:

poziom mocy akustycznej

gwarantowany: 90 dB(A)

zmierzony: 86,6 dB(A)

Zastosowana procedura oceny zgodności odpowiada załącznikowi

V/ 2000/14/EC

Wyłączną odpowiedzialność za wystawienie tej deklaracji zgodności ponosi producent:



Grizzly Tools GmbH & Co. KG

Stockstädter Straße 20

63762 Großostheim,

GERMANY

05.11.2020

Christian Frank

Osoba upoważniona do sporządzania dokumentacji technicznej

\* Wyżej opisany przedmiot deklaracji spełnia wymogi dyrektywy 2011/65/UE Parlamentu Europejskiego i Rady z dnia 8 czerwca 2011r. w sprawie ograniczenia stosowania niektórych niebezpiecznych substancji w sprzęcie elektrycznym i elektronicznym.



## Překlad originálního prohlášení o shodě CE

Potvrzujeme tímto, že konstrukce

**Aku nůžky na živý plot  
konstrukční řady PHSA 12 B1**

Pořadové číslo  
000001 - 130000

odpovídá následujícím příslušným směrnícím EÚ v jejich právě platném znění:

**2006/42/EC • 2014/30/EU • 2000/14/EC • 2005/88/EC  
2011/65/EU\* • (EU) 2015/863**

Aby byl zaručen souhlas, byly použity následující harmonizované normy, národní normy a ustanovení:

**EN 60745-1:2009/A11:2010 • EN 60745-2-15:2009/A1:2010  
EN 55014-1:2017 • EN 55014-2:2015  
EN IEC 63000:2018**

Navíc se v soulase se směrnicí pro emisi hluku 2000/14/EC potvrzuje:

Úroveň akustického výkonu:

zaručená: 90 dB(A);

měřená: 86,6 dB(A)

Použitý postup konformitního ohodnocení dle dodatku V / 2000/14/EC

Výhradní odpovědnost za vystavení tohoto prohlášení o shodě nese výrobce:



Grizzly Tools GmbH & Co. KG  
Stockstädter Straße 20  
63762 Großostheim  
GERMANY  
05.11.2020

Christian Frank  
(Osoba zplnomocněná  
k sestavení dokumentace)

\* Výše popsaný předmět prohlášení splňuje předpisy směrnice 2011/65/EU Evropského parlamentu a Rady z 8. června 2011 o omezení používání některých nebezpečných látek v elektrických a elektronických zařízeních.

SK

## Preklad originálneho prehlásenia o zhode CE

Týmto potvrdzujeme, že  
**Akumulátorové nožnice na živé ploty**  
**konštrukčnej rady PHS A 12 B 1**

Poradové číslo  
000001 - 130000

zodpovedá nasledujúcim príslušným smerniciam EÚ v ich práve platnom znení:

**2006/42/EC • 2014/30/EU • 2000/14/EC • 2005/88/EC**  
**2011/65/EU\* • (EU) 2015/863**

Aby bola zaručená zhoda, boli použité nasledovné harmonizované normy ako i národné normy a predpisy:

**EN 60745-1:2009/A11:2010 • EN 60745-2-15:2009/A1:2010**  
**EN 55014-1:2017 • EN 55014-2:2015**  
**EN IEC 63000:2018**

Okrem toho sa v súlade so smernicou o emisiách hluku 2000/14/EC potvrdzuje:

Hladina akustického výkonu:

zaručená: 90 dB(A);

nameraná: 86,6 dB(A)

Použitý postup hodnotenia zhody v súlade s dodatkom V / 2000/14/EC

Jediný zodpovedný za vystavenie tohto vyhlásenia o zhode je výrobca:



Grizzly Tools GmbH & Co. KG  
Stockstädter Straße 20  
63762 Großostheim  
GERMANY  
05.11.2020

Christian Frank (Osoba splnomocnená  
na zostavenie dokumentácie)

\* Vyššie popísaný predmet vyhlásenia spĺňa predpisy smernice 2011/65/EU Európskeho parlamentu a Rady z 8. júna 2011 pre obmedzenie používania určitých nebezpečných látok v elektrických a elektronických prístrojoch.



## Oversættelse af den originale CE-konformitetserklæring

Hermed bekræfter vi, at  
**Batteridrevet hækkeklipper**  
**af serien PHS A 12 B1**  
Serienummer  
000001 - 130000

opfylder følgende gældende EF-direktiver i deres respektive gyldige version:

**2006/42/EC • 2014/30/EU • 2000/14/EC • 2005/88/EC  
2011/65/EU\* • (EU) 2015/863**

For at sikre overensstemmelsen, blev følgende harmoniserede standarder samt nationale standarder og regler anvendt:

**EN 60745-1:2009/A11:2010 • EN 60745-2-15:2009/A1:2010  
EN 55014-1:2017 • EN 55014-2:2015  
EN IEC 63000:2018**

Yderligere bekræftes ifølge direktivet 2000/14/EC om støjemission:

Lydeffektniveau:

Garanteret: 90 dB(A)

Målt: 86,6 dB(A)

Anvendt metode for overensstemmelsesvurdering iht. tillæg V / 2000/14/EC

Det er udelukkende producentens ansvar at udarbejde denne overensstemmelseserklæring:



Grizzly Tools GmbH & Co. KG  
Stockstädter Straße 20  
63762 Großostheim  
Germany  
05.11.2020

Christian Frank  
Dokumentationsbefuldmægtiget

\* Erklæringens ovennævnte genstand opfylder forskrifterne i Europaparlamentets og Rådets direktiv 2011/65/EU af 8. juni 2011 til begrænsning af anvendelsen af visse farlige stoffer i elektrisk og elektronisk udstyr



## Traducción de la Declaración de conformidad CE original

Mediante la presente declaramos que

**Cortasetos recargable  
de la serie PHSA 12 B1**

Número de serie  
000001 - 130000

corresponde a las siguientes Directivas de la UE corrientes en su respectiva versión vigente:

**2006/42/EC • 2014/30/EU • 2000/14/EC • 2005/88/EC  
2011/65/EU\* • (EU) 2015/863**

Para garantizar la conformidad, se aplicaron las siguientes normas armonizadas, así como las normas y regulaciones nacionales:

**EN 60745-1:2009/A11:2010 • EN 60745-2-15:2009/A1:2010  
EN 55014-1:2017 • EN 55014-2:2015  
EN IEC 63000:2018**

Además, se confirma, en conformidad con la Directriz de emisión de ruidos 2000/14/EC: Nivel de potencia acústica:

garantizado: 90 dB(A);

medido: 86,6 dB(A)

Procedimiento de evaluación de conformidad aplicado según indicación en anexo V / 2000/14/EC.

El fabricante es el único responsable de expedir esta Declaración de Conformidad:



Grizzly Tools GmbH & Co. KG  
Stockstädter Straße 20  
63762 Großostheim  
GERMANY  
05.11.2020

Christian Frank  
(Apoderado de documentación)

\* El objeto de la declaración arriba descrito cumple con las directrices de la Directiva 2011/65/UE del Parlamento Europeo y del Consejo de 8 de junio de 2011 sobre restricciones a la utilización de determinadas sustancias peligrosas en aparatos eléctricos y electrónicos.

**Explosionszeichnung • Exploded Drawing  
 Vue éclatée • Explosietekening • Výkres sestavení  
 Rysunek samorozwijający • Náčresy explózií  
 Eksplosionstegning • Plano de explosión**

PHSA 12 B1

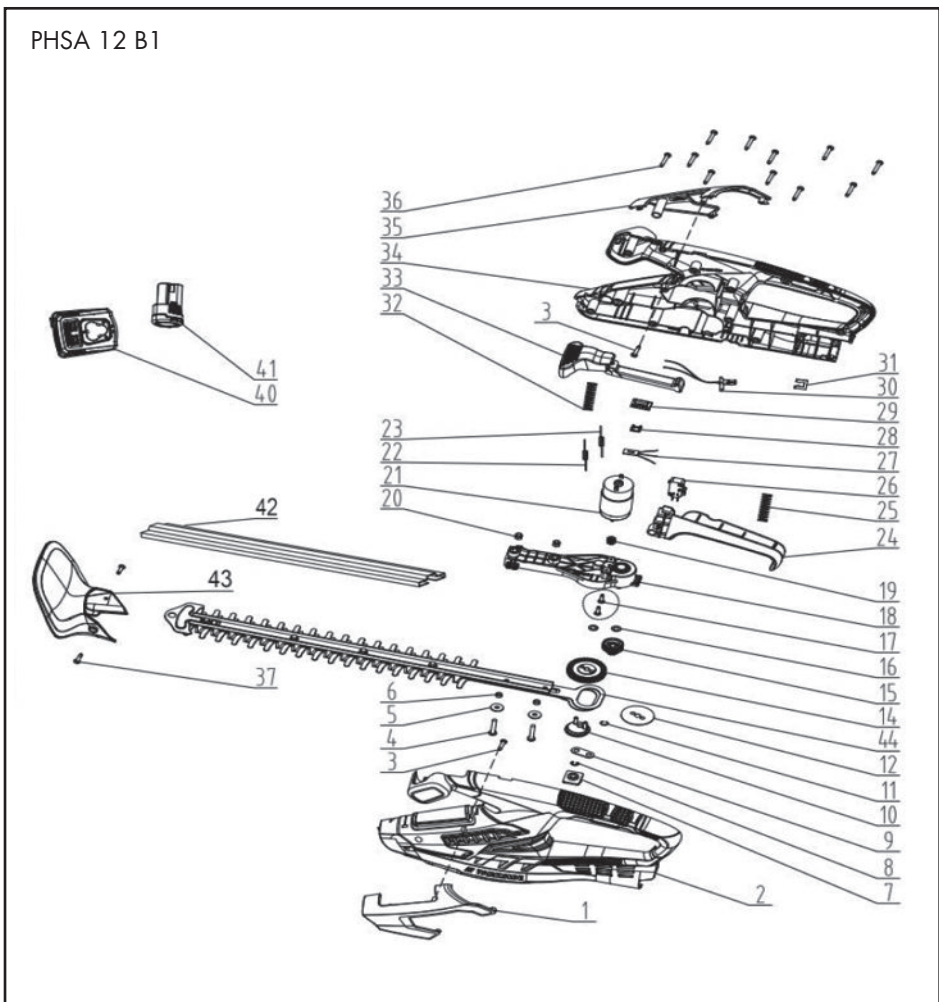

informativ, informative, informatif, informační, pouczający, informatívny, informativo





**GRIZZLY TOOLS GMBH & CO. KG**

Stockstädter Straße 20  
DE-63762 Großostheim  
GERMANY

Stand der Informationen · Last Information  
Update · Version des informations ·  
Stand van de informatie · Stan informacii ·  
Stav informací · Stav informácií · Tilstand af infor-  
mation · Estado de las informaciones: 11/2020  
Ident.-No.: 72031337112020-8



IAN 351911\_2007



8