

12V 4Ah RECHARGEABLE BATTERY PAPK 12 B4

(GB)

12V 4Ah RECHARGEABLE BATTERY

User manual

Translation of the original instructions

(SK)

12 V 4 Ah AKUMULÁTOR

Návod na obsluhu

Preklad pôvodného návodu na
použitie

(HU)

12 V 4 Ah AKKUMULÁTOR

Használati útmutató

Eredeti használati utasítás fordítása

(DE) (AT) (CH)

12 V 4 Ah AKKU

Bedienungsanleitung

Originalbetriebsanleitung

(CZ)

12 V 4 Ah AKUMULÁTOR

Návod na obsluhu

Překlad původního návodu k
používání

IAN 460890_2401

(HU)

(CZ)

(SK)

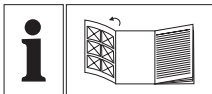

GB	User manual	Page	5
HU	Használati útmutató	Oldal	33
CZ	Návod na obsluhu	Strana	63
SK	Návod na obsluhu	Strana	92
DE/AT/CH	Bedienungsanleitung	Seite	122

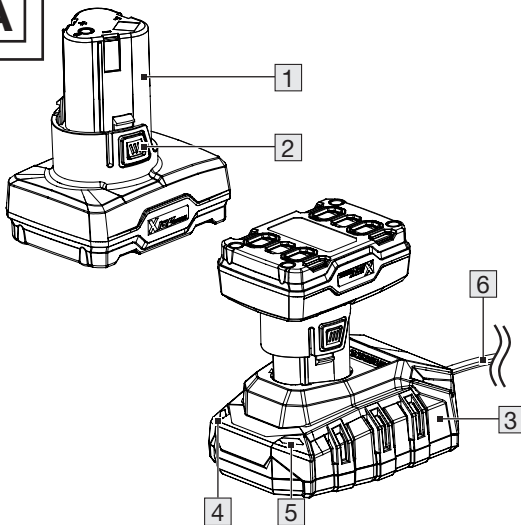
A

List of pictograms used	Page	7
Introduction	Page	10
Intended use	Page	10
Scope of delivery	Page	11
Parts list	Page	11
Technical data	Page	12
General safety notes	Page	14
First set-up of the product.	Page	18
Unpacking the product and basic cleaning	Page	18

Operation	Page	19
Charging the battery.....	Page	19
Inserting the battery into the battery device.....	Page	22
Checking the battery charge level on the battery device.....	Page	22
Removing the battery from the battery device.....	Page	23
Cleaning and maintenance	Page	24
Cleaning.....	Page	24
Maintenance.....	Page	25
Storage	Page	25
Disposal	Page	26
Warranty	Page	28
Warranty claim procedure.....	Page	30
Service	Page	32

List of pictograms used



Read the instruction manual.



DANGER! – Designating a hazard with high risk, which will result in death or severe injury if not avoided (e.g. risk of suffocation)



WARNING! – Designating a hazard with moderate risk, which can result in death or severe injury if not avoided (e.g. risk of electric shock)



CAUTION! – Designating a hazard with low risk, which could result in minor or moderate injury if not avoided (e.g. risk of scalding)



NOTICE! – Warns of possible damage to property/the product if not avoided (e.g. risk of short circuit)



INFO: This symbol with the “Info” signal word offers additional useful information.



Direct current/voltage



Use the product in dry indoor spaces only.



Protect the battery against heat and continuous intense sunlight.



Protect the battery against water and moisture.



Protect the battery from fire.



Safety information



Instructions for use



CE mark indicates conformity with relevant EU directives applicable for this product.

Li-Ion

Lithium-ion battery

12V 4Ah RECHARGEABLE BATTERY

● Introduction

We congratulate you on the purchase of your new product. You have chosen a high quality product. The instructions for use are part of the product. They contain important information concerning safety, use and disposal. Before using the product, please familiarise yourself with all of the safety information and instructions for use. Only use the product as described and for the specified applications. If you pass the product on to anyone else, please ensure that you also pass on all the documentation with it.

● Intended use

The product is to be used in conjunction with a device from the **X 12 V TEAM** series. The product is compatible with all devices in the **X 12 V TEAM** series.

The product may only be charged using chargers from the **X 12 V TEAM** series.

The product is not intended for commercial use. Any other usage or modification of the product is deemed to be improper and carries a significant risk of accidents. The manufacturer accepts no responsibility for damage(s) attributable to misuse.

● Scope of delivery

1× Rechargeable battery

1× User manual

i **INFO:** The charger is not included in the scope of delivery.

● Parts list

Before reading, unfold the page containing the illustrations and familiarise yourself with all the functions of the product.

- 1 Rechargeable battery
- 2 Release button
- 3 Charger *
- 4 Charging control LED – Red
- 5 Charging control LED – Green
- 6 Mains cord with mains plug

* The charger is not included in the scope of delivery.

● Technical data

Rechargeable battery (Li-Ion):	PAPK 12 B4
Number of cells:	6
Rated voltage:	12 V 
Capacity:	4.0 Ah
Energy:	48 Wh

Recommended ambient temperature:

Maximum temperature:	max. +50 °C
While charging:	+4 °C to +40 °C
During operation:	+4 °C to +50 °C
During storage:	0 °C to +45 °C

Charging time:

We recommend charging this product with the following chargers:

- PLGK 12 A3
- PDSLK 12 A1

Charging time	PLGK 12 A3	PDSLK 12 A1
PAPK 12 B4	120 min	60 min

Customers from HU (Hungary), CZ (Czech Rep.) & SK (Slovakia) can obtain compatible replacement batteries and chargers from the LIDL online shop www.lidl.de. Customers from SI (Slovenia) via www.optimex-shop.com.



General safety notes



CAUTION! Risk of explosion!



Do not dispose of batteries in household waste, fire or water. Do not subject the battery to strong sunlight over long periods and do not leave it on a heater (max. 45 °C).

Careful handling and use of battery devices

- **Charge the batteries only in chargers that are part of the X 12 V TEAM series.** Risk of fire if a charger that is suitable for a specific type of battery is used with other batteries.
- **In the power tools, use only the batteries designed for the purpose.** The use of other batteries may result in injuries and risk of fire.
- **Keep the unused battery away from paper clips, coins, keys, nails, screws and other small metal objects, which could cause bridging of the contacts.** A short circuit between the battery contacts may cause burns or fire.
- **If used incorrectly, liquid may leak from the battery. Avoid contact with this. In the event of accidental contact, rinse off with water. If the liquid gets into eyes, seek medical assistance.** Leaking battery fluid may cause skin irritations or burns.

- **Do not use damaged or altered batteries.** Damaged or altered batteries can be unpredictable and lead to fire, explosion or risk of injury.
- **Do not expose batteries to fire or elevated temperatures.** Fire or temperatures over +130 °C can cause an explosion.
- **Follow all instructions for charging and never charge the battery or the battery-powered tool outside the temperature range stated in the operating instructions.** Incorrect charging or charging outside the permitted temperature range may destroy the battery and increase the risk of fire.

Service

- **Never repair damaged batteries.** All battery repairs should be carried out by the manufacturer or authorised customer service centres only.

Special safety directions for battery-operated tools

- **Ensure that the device is switched off before inserting the battery.** Inserting a battery into a power tool that is switched on may result in accidents.
- **Recharge the batteries indoors only because the battery charger is designed for indoor use only.**
- **To reduce the electric shock hazard, unplug the battery charger from the mains before cleaning the charger.**
- **Do not subject the battery to strong sunlight over long periods and do not leave it on a heater.** Heat damages the battery and there is a risk of explosion.
- **Allow a hot battery to cool before charging.**
- **Do not open up the battery and avoid mechanical damage to the battery.** Risk of short circuit and fumes may be emitted that irritate the respiratory

tract. Ensure fresh air and seek medical assistance in the event of discomfort.

- **Do not use non-rechargeable batteries.** The product could be damaged.

● **First set-up of the product**

● **Unpacking the product and basic cleaning**

1. Take the product out of the packaging and remove all packaging materials and plastic wrappings.
2. Check to make sure that all listed parts are included (see “Scope of delivery”).
3. Check whether the product and all parts are in good condition, if any damage or defect is detected, do not use the product, but follow the procedure described in chapter “Warranty”.
4. Before first use, clean all parts of the product as described in the chapter “Cleaning and maintenance”.

● Operation

● Charging the battery



WARNING!

- Charge the battery [1] in a dry room only. Prior to inserting the battery into the charger [3], check that the outer surface of the battery is clean and dry. There is a risk of injury due to electric shock.

CAUTION!

- Do not expose the battery [1] to extreme conditions such as heat or impact. Risk of injury from escaping electrolytic solution! After eye/skin contact, rinse the affected areas with water or a neutraliser and consult a doctor.

NOTE

- The rechargeable battery  only reaches its full capacity once it has been charged several times.
- Charge the battery before using it for the first time.
- Only use chargers from the **X 12 V TEAM** series to recharge the battery .
- If a fully recharged battery lasts for considerably shorter operating times, the battery is used up and needs to be replaced. Only use an original replacement battery from the **X 12 V TEAM** series.
- Let the battery cool down before charging.
- The battery may be charged at any time without reducing the life time of the battery.
- Interrupting the charging process does not damage the battery.

- ❑ Charge the battery [1] before use when it is at medium or low charging level.
- ❑ The charging control LEDs (green [5] and red [4]) indicate the status of the charger [3] and the battery:

LED	Status
Green LED lights up without battery inserted	Charger ready for use
Green LED lights up	Battery fully charged
Red LED lights up	Battery charging

1. Remove the battery [1] from the battery device.
2. Insert the battery into the charger [3].
3. Connect the mains plug [6] to a socket-outlet.
4. When the battery is fully charged: Remove the battery from the charger. Disconnect the mains plug from the socket-outlet.

● Inserting the battery into the battery device

NOTE

- Only insert the rechargeable battery **1** once the battery device is ready for use.
- Push the battery along the guide rail into the device. You will hear it click into place.

● Checking the battery charge level on the battery device

NOTE

- The battery **1** must be inserted in the battery device to check the charge level.
- The charge level of the battery is indicated by the charge level indicator on the battery device.

- Press and hold the power button during operation of the battery device.
- The charge level of the battery [1] is indicated by illumination of the corresponding LED lights:

LED	Status
red – yellow – green	Battery fully charged
red – yellow	Battery half charged
red	Battery needs to be charged

● Removing the battery from the battery device

NOTE

- Switch off the battery device before removing the battery [1] from the battery device.
- Press both release buttons [2] on the battery. Pull the battery out of the battery device.

● Cleaning and maintenance

● Cleaning

NOTE

- Do not use chemical, alkaline, abrasive or other aggressive detergents or disinfectants to clean this product as they might be harmful to its surfaces.

- Never allow fluids to get into the product.
- The product must always be kept clean, dry and free from oil or grease. Remove debris from it after each use and before storage.
- Regular and proper cleaning will help ensure safe use and prolong the life of the product.

- Clean the battery with a dry cloth. Use a soft brush for areas that are hard to reach.

● Maintenance

- The product is maintenance free.

● Storage

- Remove the battery 1 from the battery device before storing it for longer periods of time.
- During a longer storage period, check the state of charge of the battery roughly every 3 months and recharge if necessary.
- The storage temperature for the battery is between 0 °C and +45 °C.
- Avoid extreme cold or heat during storage to ensure the battery output is not adversely affected.
- Only store the battery in a partially-charged state. During prolonged storage, 2 to 3 LEDs should be illuminated. The battery charge level indicator of the battery device signals the charge level of the battery.

● Disposal

The packaging is made entirely of recyclable materials, which you may dispose of at local recycling facilities.



Observe the marking of the packaging materials for waste separation, which are marked with abbreviations (a) and numbers (b) with following meaning: 1–7: plastics/20–22: paper and fibreboard/80–98: composite materials.

Product:



Contact your local refuse disposal authority for more details of how to dispose of your worn-out product.



To help protect the environment, please dispose of the product properly when it has reached the end of its useful life and not in the household

waste. Information on collection points and their opening hours can be obtained from your local authority.

Faulty or used batteries/rechargeable batteries must be recycled. Return the batteries/rechargeable batteries and/or the product to the available collection points.



Environmental damage through incorrect disposal of the batteries/rechargeable batteries!

Batteries/rechargeable batteries may not be disposed of with the usual domestic waste. They may contain toxic heavy metals and are subject to hazardous waste treatment rules and regulations. The chemical symbols for heavy metals are as follows: Cd = cadmium, Hg = mercury, Pb = lead. That is why you should dispose of used batteries/rechargeable batteries at a local collection point.

● Warranty

The product has been manufactured to strict quality guidelines and meticulously examined before delivery. In the event of material or manufacturing defects you have legal rights against the retailer of this product. Your legal rights are not limited in any way by our warranty detailed below.

The warranty for this product is 3 years from the date of purchase. The warranty period begins on the date of purchase. Keep the original sales receipt in a safe location as this document is required as proof of purchase.

Any damage or defects already present at the time of purchase must be reported without delay after unpacking the product.

Should the product show any fault in materials or manufacture within 3 years from the date of purchase, we will repair or replace it – at our choice – free of charge to you. The warranty period is not extended as a result of a claim being granted. This also applies to replaced and repaired parts.

This warranty becomes void if the product has been damaged, or used or maintained improperly.

The warranty covers material or manufacturing defects. This warranty does not cover product parts subject to normal wear and tear, thus considered consumables (e.g. batteries, rechargeable batteries, tubes, cartridges), nor damage to fragile parts, e.g. switches or glass parts.

● Warranty claim procedure

So that your request can be processed quickly, please observe the following instructions:

For all inquiries, please have the receipt and item number (IAN 460890_2401) ready as proof of purchase.

The article number can be taken from the identification label on the product, engraving on the product, the front cover of your manual (at the bottom left), or the sticker on the back or bottom of the product.

If malfunctions or other defects arise, first contact the service department indicated below by phone or email.

You can then send a product recorded as defective to the communicated service address postage-free, making sure to enclose proof of purchase (receipt) and information on the details of the defect and when it occurred.



You can download and view this and numerous other manuals at parkside-diy.com. This QR code takes you directly to parkside-diy.com. Choose your country and use the search screen to search for the operating instructions. Entering the item number (IAN) 460890_2401 takes you to the operating instructions for your item.

● **Service**

GB **Service Great Britain**

Tel.: 0800 0569216

E-Mail: owim@lidl.co.uk



A felhasznált piktogramok/ szimbólumok listája	Oldal	35
Bevezető	Oldal	38
Rendeltetésszerű használat	Oldal	38
A csomagolás tartalma	Oldal	39
Alkatrészlista	Oldal	39
Műszaki adatok	Oldal	40
Általános biztonsági utasítások ...	Oldal	42
Üzembe helyezés	Oldal	47
A termék kicsomagolása és áttisztítása ..	Oldal	47

Kezelés	Oldal	48
Az akkumulátor feltöltése	Oldal	48
Az akkumulátor behelyezése az akkus szerszámba.	Oldal	51
Az akkumulátor töltöttségi szintjének ellenőrzése az akkus szerszámon.	Oldal	52
Az akkumulátor kivétele az akkus szerszámból	Oldal	53
Tisztítás és karbantartás	Oldal	54
Tisztítás.	Oldal	54
Karbantartás.	Oldal	55
Tárolás	Oldal	55
Mentesítés	Oldal	56
Garancia	Oldal	58
Garanciális ügyek lebonyolítása	Oldal	60
Szerviz	Oldal	62

A felhasznált piktogramok/szimbólumok listája



Olvassa el a használati útmutatót.



VESZÉLY! – Magas kockázati szintű veszélyre utal, melyet ha nem kerülnek el, az halálesethez vagy súlyos sérüléshez vezet (pl. fulladásveszély)



FIGYELMEZTETÉS! – Közepes kockázati szintű veszélyre utal, melyet ha nem kerülnek el, az halálesethez vagy súlyos sérüléshez vezethet (pl. áramütés kockázata)



VIGYÁZAT! – Alacsony kockázati szintű veszélyre utal, melyet ha nem kerülnek el, az könnyebb vagy mérsékelt sérüléshez vezethet (pl. forrázásveszély)



FIGYELEM! – Lehetséges anyagi károkra hívja fel a figyelmet (pl. rövidzárlat veszélye)



TUDNIVALÓ: Ez a szimbólum a „Tudnivalók” szó mellett hasznos információkra hívja fel a figyelmet.



Egyenáram/-feszültség



A terméket csak száraz helyiségekben, beltéren használja.



Az akkumulátort óvja a hőtől, valamint a tartós és erős napfénytől.



Óvja az akkumulátort a víztől és a nedvességtől.



Óvja az akkumulátort a tűztől.



Biztonsági utasítások



Kezelési utasítások



A CE-jelzés azt jelzi, hogy a termék megfelel a rá vonatkozó EU előírásoknak.

Li-Ion

Lítium-ion akkumulátor

12 V 4 Ah AKKUMULÁTOR

● Bevezető

Gratulálunk új termékének vásárlása alkalmából. Ezzel a döntésével vállalatunk értékes terméke mellett döntött. A használati utasítás ezen termék része. A biztonságra, a használatára és a megsemmisítésre vonatkozó fontos tudnivalókat tartalmazza. A termék használata előtt ismerje meg az összes használati és biztonsági tudnivalót. A terméket csak a leírtak szerint és a megadott felhasználási területeken alkalmazza. A termék harmadik személy számára való továbbadása esetén kézbesítse vele annak a teljes dokumentációját is.

● **Rendeltetésszerű használat**

A termék az **X 12 V TEAM** sorozat készülékével együtt használható. A termék az **X 12 V TEAM** sorozat minden

készülékével kompatibilis. A terméket kizárólag az **X 12 V TEAM** töltőkészülékeivel szabad tölteni.

A termék üzleti használatra nem alkalmas. A termék minden más használati módja vagy módosítása nem rendeltetésszerűnek minősül és jelentős baleseti kockázattal jár. A gyártó nem vállal felelősséget a nem rendeltetésszerű használatból eredő károkért.

● **A csomagolás tartalma**

1× Akkumulátor

1× Használati útmutató

❗ **TUDNIVALÓ:** Töltőkészülék nincs mellékelve.

● **Alkatrészlista**

Elovasás előtt hajtogassa ki az ábrákat tartalmazó oldalt és ismerkedjen meg a termék funkcióival.

- 1 Akkumulátor
- 2 Kioldógomb
- 3 Töltőkészülék *
- 4 Töltési jelzőfény – piros
- 5 Töltési jelzőfény – zöld
- 6 Elektromos vezeték csatlakozóval

* Töltőkészülék nincs mellékelve.

● Műszaki adatok

Akkumulátor (Li-Ion):	PAPK 12 B4
Cellák száma:	6
Névleges feszültség:	12 V 
Kapacitás:	4,0 Ah
Energia:	48 Wh

Ajánlott környezeti hőmérséklet:

Maximális hőmérséklet:	max. +50 °C
Töltés közben:	+4 °C és +40 °C között
Működés közben:	+4 °C és +50 °C között
Tárolás alatt:	0 °C és +45 °C között

Töltési idő:

A termék töltéséhez az alábbi töltőkészülékek használata javasolt:

- PLGK 12 A3
- PDSLK 12 A1

Töltési idő	PLGK 12 A3	PDSLK 12 A1
PAPK 12 B4	120 min	60 min

A HU (Magyarország), CZ (Csehország) és SK (Szlovákia) területén tartózkodó ügyfelek kompatibilis csereakkumulátorokat és töltőkészülékeket a

LIDL webshopjában, a www.lidl.de címen, a SI (Szlovénia) területén tartózkodó ügyfelek pedig a www.optimex-shop.com címen szerezhethetnek be.



Általános biztonsági utasítások



VIGYÁZAT! Robbanás kockázata!



Az akkumulátort ne dobja a háztartási hulladékba, tűzbe vagy vízbe. Ne tegye ki az akkumulátort hosszabb ideig erős napfénynek, és ne tegye fűtőtestekre (max. 45 °C).

Akkumulátoros szerszámok körültekintő kezelése és használata

- **Az akkumulátorokat kizárólag az X 12 V TEAM sorozathoz tartozó töltőkészülékekkel töltsé.**
Egy olyan töltőkészülék, mely csak bizonyos típusú akkumulátorokhoz alkalmas, más akkumulátorokkal történő használat esetén tűzveszélyt okozhat.
- **Az elektromos szerszámokban csak a hozzájuk készült akkumulátorokat használja.**
Más akkumulátorok használata sérülésekhez és tűzveszélyhez vezethet.
- **A használaton kívüli akkumulátorokat tartsa iratkapcsoktól, pénzérméktől, kulcsoktól, szögektől, csavaroktól vagy más olyan kisméretű fém tárgyaktól távol, melyek összeköttetést hozhatnak létre a csatolópontok között.** Az akkumulátor csatolópontjai közötti rövidzárlat égési sérülésekhez vagy tűzesethez vezethet.

- **Helytelen használat esetén az akkumulátor kifolyhat. Kerülje az érintkezést a folyadékkal. Akaratlan érintkezés esetén öblítse le vízzel. Ha a folyadék a szembe kerül, további orvosi segítségre is szükség van.** A kilépő akkumulátorfolyadék bőrirritációkat és égési sérüléseket okoz.
- **Ne használjon sérült vagy módosított akkumulátorokat.** A sérült vagy módosított akkumulátorok előre nem látható módon viselkedhetnek, és tüzesetet, robbanást vagy sérüléseket okozhatnak.
- **Az akkumulátort ne tegye ki tűznek vagy magas hőmérsékleteknek.** A tűz vagy a +130 °C feletti hőmérséklet robbanáshoz vezethet.
- **Kövesse a töltésre vonatkozó utasításokat, és soha ne töltse az akkumulátort vagy az akkumulátoros szerszámot a kezelési útmutatóban megadott hőmérsékleti**

tartományon kívül. A helytelen vagy a megengedett hőmérsékleti tartományon kívüli töltés tönkretelheti az akkumulátort, valamint tüzeset veszélyével jár.

Javítás

- **Soha ne próbálja az akkumulátort megjavítani, ha az megsérült.** Az akkumulátorok karbantartási munkálatait csak a gyártó vagy annak a meghatalmazott ügyfélszolgálat végezheti.

Különleges biztonsági utasítások akkus készülékekhez

- **Az akkumulátor behelyezése előtt bizonyosodjon meg arról, hogy a készülék ki van-e kapcsolva.** Ha az elektromos szerszám be van kapcsolva, az akkumulátor behelyezése balesetekhez vezethet.
- **Az akkumulátorok töltését csak beltéren végezze, mert a töltőkészülék csak arra alkalmas.**
- **Az áramütés kockázatának csökkentése**

érdekében a tisztítás előtt húzza ki a töltőkészülék csatlakozóját a konnektorból.

- **Ne tegye ki az akkumulátort hosszabb ideig erős napfénynek, és ne tegye fűtőtestekre.** A hő kárt tesz az akkumulátorban, valamint áramütésveszélyt is okozhat.
- **Ha az akkumulátor felmelegedett, töltés előtt várja meg, míg lehűl.**
- **Ne nyissa fel az akkumulátort, valamint kerülje az akkumulátor mechanikai károsodását.** Annak következtében rövidzárlat veszélye áll fenn, és gőzök távozhatnak, melyek a légutak irritációját okozzák. Gondoskodjon friss levegőről, és panaszok esetén vegyen igénybe orvosi segítséget.
- **Ne használjon nem újratölthető elemeket.** Ez kárt tehet a készülékben.

● Üzembe helyezés

● **A termék kicsomagolása és áttisztítása**

1. Vegye ki a terméket a csomagolásból, és szabaduljon meg az összes csomagolóanyagtól és védőfóliától.
2. Ellenőrizze, hogy minden alkatrész megvan-e, és a csomagolás minden alkatrészt tartalmaz-e (lásd „A csomagolás tartalma” c. részt).
3. Ellenőrizze, hogy a termék és minden alkatrész jó állapotban van-e. Ha sérülést vagy hibát talál, ne használja a terméket, hanem járjon el a „Garancia” c. fejezetben leírtak szerint.
4. Az első használat előtt tisztítsa meg a termék összes alkatrészét a „Tisztítás és karbantartás” c. részben leírtak szerint.

● Kezelés

● Az akkumulátor feltöltése



FIGYELMEZTETÉS!

- Az akkumulátort 1 csak száraz helyiségekben töltsé. Mielőtt az akkumulátort a töltőkészülékbe 3 helyezné, az akkumulátor felületének tisztának és száraznak kell lennie. Áramütés okozta sérülések veszélye áll fenn.

VIGYÁZAT!

- Ne tegye ki az akkumulátort 1 szélsőséges körülményeknek, pl. melegnek vagy ütéseknek. A szivárgó elektrolitoldat sérülésveszélyt okozhat! Szembe vagy bőrre kerülés esetén az érintett területeket mossa le vízzel vagy semlegesítő lemosóval, majd forduljon orvoshoz.

MEGJEGYZÉS

- Az akkumulátor  teljes kapacitását többszöri töltés után éri el.
- Az első használat előtt töltsse fel az akkumulátort.
- Az akkumulátor  töltéséhez kizárólag a **X 12 V TEAM** sorozat töltőkészülékeit használja.
- Ha a feltöltés ellenére az akkumulátor üzemideje jelentősen csökken, akkor az akkumulátor elhasználódott és azt ki kell cserélni. Csak az **X 12 V TEAM** sorozat csereakkumulátorait használja.
- Töltés előtt várja meg, míg az akkumulátor lehűl.
- Az akkumulátort bármikor töltheti, az élettartama ettől nem fog csökkenni.

MEGJEGYZÉS

- A töltés megszakítása nem tesz kárt az akkumulátorban.
- Töltse fel az akkumulátort **1** a használata előtt, ha annak a töltési szintje közepes vagy alacsony.
- A töltési jelzőfények (zöld **5** és piros **4**) jelzik a töltőkészülék **3** és az akkumulátor állapotát:

LED	Állapot
A zöld színű LED világít behelyezett akkumulátor nélkül	A töltőkészülék üzemkész
A zöld színű LED világít	Akkumulátor teljesen feltöltődött
A piros színű LED világít	Az akkumulátor töltés alatt van

1. Vegye ki az akkumulátort [1] az akkus szerszámból.
2. Helyezze be az akkumulátort a töltőkészülékbe [3].
3. Dugja be az elektromos csatlakozót [6] egy konnektorba.
4. Amikor az akkumulátor teljesen feltöltődött: Vegye ki az akkumulátort a töltőkészülékből. Húzza ki az elektromos csatlakozót a konnektorból.

● Az akkumulátor behelyezése az akkus szerszámba

MEGJEGYZÉS

- Az akkumulátort [1] csak akkor helyezze be az akkus szerszámba, ha az akkus szerszámot teljes mértékben előkészítette a használatra.
- Tolja be az akkumulátort az akkus szerszámba a vezetősínen. Az akkumulátor a helyére kattant.

● Az akkumulátor töltöttségi szintjének ellenőrzése az akkus szerszámon

MEGJEGYZÉS

- A töltöttségi szint ellenőrzéséhez az akkumulátort **1** be kell helyezni az akkus szerszámba.
 - Az akkus szerszámon lévő töltöttségjelző mutatja az akkumulátor töltöttségi szintjét.
-
- Amikor az akkus szerszám üzemel, tartsa lenyomva a bekapcsológombot.
 - Az akkumulátor **1** töltöttségi szintjét a megfelelő LED-lámpák kigyulladására jelzi:

LED	Állapot
piros – sárga – zöld	Az akkumulátor teljesen fel van töltve

LED	Állapot
piros – sárga	Az akkumulátor félig van töltve
piros	Az akkumulátort fel kell tölteni

● Az akkumulátor kivétele az akkus szerszámból

MEGJEGYZÉS

- Mielőtt az akkumulátort **1** az akkus szerszámból kivenné, kapcsolja ki az akkus szerszámot.
- Nyomja meg a kioldógombokat **2**. Húzza ki az akkumulátort az akkus szerszámból.

● Tisztítás és karbantartás

● Tisztítás

MEGJEGYZÉS

- A termék tisztításához ne használjon vegyi anyagokat, lúgokat, súrolószereket vagy egyéb durva tisztító vagy fertőtlenítő anyagokat, mert azok kárt tehetnek a termék felületeiben.

- Ügyeljen arra, hogy ne jussanak folyadékok a termék belsejébe.
- A terméket mindig tartsa tisztán, szárazon, olajtól és kenőanyagoktól mentesen. Minden használat után és tárolás előtt távolítsa el a port.
- A rendszeres és szakszerű tisztítással biztosíthatja a termék biztonságos használatát, valamint azzal az élettartamát is meghosszabbítja.

- A terméket tisztítsa egy száraz ruhával. A nehezen

hozzáférhető helyekhez használjon egy puha ecsetet.

● **Karbantartás**

- A termék nem igényel karbantartást.

● **Tárolás**

- Hosszabb távú tárolás előtt vegye ki az akkumulátort **1** az akkus szerszámból.
- Hosszabb tárolási idő alatt körülbelül 3 havonta ellenőrizze az akkumulátor töltöttségi szintjét, és szükség szerint töltsse fel.
- Az akkumulátor tárolási hőmérséklete 0 °C és +45 °C között van.
- Tárolás alatt kerülje a túlzott hideget vagy meleget, hogy az akkumulátor teljesítménye ne romoljon.
- Az akkumulátort csak részleges töltöttségi állapotban tárolja. Hosszabb tárolás alatt 2 vagy

3 LED-nek kell világítania. Az akkus szerszámon lévő töltöttségjelző mutatja az akkumulátor töltöttségi szintjét.

● Mentesítés

A csomagolás környezetbarát anyagokból készült, amelyeket a helyi újrahasznosító helyeken adhat le ártalmatlanítás céljából.



A hulladék elkülönítéséhez vegye figyelembe a csomagolóanyagon található jelzéseket. Ezek rövidítéseket (a) és számokat (b) tartalmaznak a következő jelentéssel: 1–7: műanyagok/20–22: papír és karton/80–98: kötőanyagok.

Termék:



A kiszolgált termék megsemmisítési lehetőségeiről lakóhelye illetékes önkormányzatánál tájékozódhat.



A környezete érdekében, ne dobja a kiszolgált terméket a háztartási szemétbe, hanem adja le szakszerű ártalmatlanításra. A gyűjtőhelyekről és azok nyitvatartási idejéről az illetékes önkormányzatnál tájékozódhat.

A hibás vagy elhasznált elemeket/akkukat újra kell hasznosítani. Szolgáltassa vissza az elemeket/akkukat és/vagy a terméket az ajánlott gyűjtőállomásokon keresztül.



Környezeti károk az elemek/akkuk hibás megsemmisítése következtében!

Az elemeket/akkukat nem szabad a háziszemétbe dobni. Mérgező hatású nehézfémeket tartalmazhatnak és ezért különleges kezelést igénylő hulladéknak számítanak. A nehézfémek vegyjelei a következők:

Cd = kadmium, Hg = higany, Pb = ólom. Ezért az elhasznált elemeket/akkukat egy közösségi gyűjtőhelyen adja le.

● Garancia

A terméket gondosan, szigorú minőségi előírások betartásával gyártottuk, és a szállítás előtt gondosan ellenőriztük. Anyag- vagy gyártási hibák esetén a termék eladójával szemben törvényes jogok illetik meg. Az Ön törvényes jogait az általunk alább meghatározott garancia semmilyen módon nem korlátozza.

Erre a termékre 3 év garanciát adunk a vásárlás dátumától számítva. A garancia idő a vásárlás dátumával kezdődik. Biztonságos helyen őrizze meg az eredeti vásárlói bizonylatot, mert ez a dokumentum szükséges a vásárlás bizonyításához.

A vásárláskor fennálló károkat és hiányosságokat a termék kicsomagolása után haladéktalanul jelezze.

Ha ezen a terméken a vásárlástól számított 3 éven belül anyag- vagy gyártási hibát észlel, választásunk szerint ingyenesen megjavítjuk vagy kicseréljük a terméket. A garancia idő nem hosszabbodik meg a helyette nyújtott szavatossági igény által. Ez a kicserélt vagy javított alkatrészekre is érvényes.

A garancia megszűnik, ha a terméket megrongálták, ill. nem szakszerűen kezelték vagy végezték a karbantartást.

A garancia az anyag- és gyártási hibákra vonatkozik. Ez a garancia nem terjed ki azokra a termékalkatrészekre, amelyek normál kopásnak vannak kitéve, és ezért gyorsan kopó alkatrészeknek minősülnek (pl. elemekre,

akkumulátorokra, tömlőkre, tintapatronokra), illetve a törékeny alkatrészek sérülésére, pl. kapcsolókra vagy üveg alkatrészekre.

● **Garanciális ügyek lebonyolítása**

Megkeresése gyors feldolgozásához kérjük, kövesse az alábbi utasításokat:

Megkeresés esetén kérjük, mindig készítse elő a pénztárblokkot és a termékszámot (IAN 460890_2401) a vásárlás igazolására.

A termékszámot kérjük, olvassa le a típustábláról, a terméken elhelyezett gravírozásból, az útmutató címlapjáról (alul a bal oldalon), vagy a termék hátsó vagy alsó oldalán található matricáról.

Működési hiba vagy egyéb hiányosság fellépése esetén először vegye fel a kapcsolatot a következőkben felsorolt szervizek valamelyikével telefonon, vagy e-mailen.

A hibásnak ítélt terméket a pénztárblokk és a hiba leírásának és keletkezési idejének megjelölésével, díjmentesen küldheti el az Ön számára kijelölt szerviz címére.



A parkside-diy.com oldalon ezt és számos további kézikönyvet tud megtekinteni és letölteni. Ezzel a QR-kóddal közvetlenül a parkside-diy.com oldalra jut. Válassza ki az országot, és a keresőfelületen keresse meg a használati útmutatókat. A termékszám (IAN) 460890_2401 beírásával juthat el az Ön termékének használati útmutatójához.

● Szerviz

 **Szerviz Magyarország**

Tel.: 0680021536

E-mail: owim@lidl.hu



Seznam použitých piktogramů a symbolů	Strana	65
Úvod	Strana	68
Použití ke stanovenému účelu	Strana	68
Rozsah dodávky	Strana	69
Seznam dílů	Strana	69
Technické údaje	Strana	70
Všeobecné bezpečnostní pokyny	Strana	72
Uvedení do provozu	Strana	76
Výrobek vybalte a vyčistěte jej	Strana	76

Obsluha	Strana	77
Nabijte akumulátor	Strana	77
Vložte akumulátor do akumulátorového nástroje	Strana	81
Zkontrolujte stav nabití akumulátoru akumulátorového nástroje	Strana	81
Vyměňte akumulátor z akumulátorového nástroje	Strana	83
Čištění a údržba	Strana	83
Čištění	Strana	83
Údržba	Strana	84
Skladování	Strana	84
Zlikvidování	Strana	85
Záruka	Strana	87
Postup v případě uplatňování záruky . . .	Strana	89
Servis	Strana	91

Seznam použitých piktogramů a symbolů



Přečtěte si návod na obsluhu.



NEBEZPEČÍ! – Označuje ohrožení s vysokým stupněm rizika, které má, pokud se mu nezabrání, za následek smrt nebo těžké zranění (např. nebezpečí udušení)



VAROVÁNÍ! – Označuje nebezpečí se středním stupněm rizika, které může mít, pokud se mu nezabrání, za následek těžké zranění nebo smrt (např. riziko úrazu elektrickým proudem)



OPATRNĚ! – Označuje ohrožení s nízkým stupněm rizika, které může mít, pokud se mu nezabrání, za následek lehké až střední zranění (např. nebezpečí opaření)



VÝSTRAHA! – Varuje před možným poškozením majetku (např. nebezpečí zkratu)



INFORMACE: Tento symbol se signálním slovem „Informace“ poskytuje další užitečné informace.



Stejnoseměrný proud/napětí



Používejte výrobek jen v suchých vnitřních prostorách.



Chraňte akumulátor před horkem a trvalým, silným slunečním zářením.



Chraňte akumulátor před vodou a vlhkem.



Chraňte akumulátor před ohněm.



Bezpečnostní pokyny



Pokyny pro činnost



Značka CE potvrzuje shodu se směrnicemi EU, které se na výrobek vztahují.

Li-Ion

Lithium-iontový akumulátor

12 V 4 Ah AKUMULÁTOR

● Úvod

Blahopřejeme Vám ke koupi nového výrobku. Rozhodli jste se pro kvalitní produkt. Návod k obsluze je součástí tohoto výrobku. Obsahuje důležité pokyny pro bezpečnost, použití a likvidaci. Před použitím výrobku se seznamte se všemi pokyny k obsluze a bezpečnostními pokyny. Používejte výrobek jen popsáním způsobem a na uvedených místech. Při předání výrobku třetí osobě předejte i všechny podklady.

● Použití ke stanovenému účelu

Výrobek lze používat pouze společně s přístrojem řady **X 12 V TEAM**. Výrobek je kompatibilní se všemi přístroji řady **X 12 V TEAM**. Výrobek smí být nabíjen jen nabíječkami řady **X 12 V TEAM**.

Výrobek není určen pro použití k podnikatelským účelům. Jiné použití nebo úpravy výrobku se považují za užívání v rozporu se stanoveným účelem a představují značné riziko nehod. Výrobce nenesе žádnou odpovědnost za škody způsobené nesprávným upotřebením.

● Rozsah dodávky

1× Akumulátor

1× Návod na obsluhu

i **INFORMACE:** Nabíječka není obsažena v rozsahu dodávky.

● Seznam dílů

Otevřete před dalším čtením stránku s obrázky a seznamte se se všemi funkcemi výrobku.

1 Akumulátor

2 Tlačítko odblokování

- 3 Nabíječka *
- 4 Kontrolka nabíjení – červená
- 5 Kontrolka nabíjení – zelená
- 6 Přípojné vedení se síťovou zástrčkou

* Nabíječka není obsažena v rozsahu dodávky.

● Technické údaje

Akumulátor (Li-Ion):	PAPK 12 B4
Počet článků:	6
Jmenovité napětí:	12 V 
Kapacita:	4,0 Ah
Energie:	48 Wh

Doporučená okolní teplota:

Maximální teplota:	max. +50 °C
--------------------	-------------

V průběhu procesu nabíjení:	+4 °C až +40 °C
Při provozu:	+4 °C až +50 °C
Při skladování:	0 °C až +45 °C

Doba nabíjení:

Doporučujeme vám nabíjet tento výrobek pomocí následujících nabíječek:

- PLGK 12 A3
- PDSLK 12 A1

Doba nabíjení	PLGK 12 A3	PDSLK 12 A1
PAPK 12 B4	120 min	60 min

Zákazníci z HU (Maďarska), CZ (České republiky) a SK (Slovenska) si mohou kompatibilní náhradní akumulátory a nabíječky zakoupit v internetovém obchodě LIDL www.lidl.de. Zákazníci z SI (Slovinska) v obchodě www.optimex-shop.com.



Všeobecné bezpečnostní pokyny



OPATRNE! Riziko výbuchu!



Akumulátor nevhazujte do domácího odpadu, ohně ani vody. Nevystavujte akumulátor po delší dobu intenzivnímu slunečnímu záření ani ho nepokládejte na topná tělesa (max. 45 °C).

Opatrné zacházení s akumulátorovými nástroji a jejich používání

- **Akumulátory nabíjejte pouze pomocí nabíječek, které patří do řady X 12 V TEAM.** U nabíječky, která je určena pro určitý druh akumulátorů, hrozí

v případě jejího použití s jinými akumulátory riziko požáru.

- **V elektrických nástrojích používejte pouze akumulátory pro ně určené.** Použití jiných akumulátorů může způsobit poranění a vést k nebezpečí požáru.
- **Nepoužívaný akumulátor uchovávejte v bezpečné vzdálenosti od kancelářských sponek, mincí, klíčů, hřebíků, šroubů či jiných malých kovových předmětů, které by mohly zapříčinit přemostění kontaktů.** Zkrat mezi kontakty akumulátoru může mít za následek popáleniny nebo požár.
- **Pokud jsou použity nesprávně, může z akumulátoru unikat tekutina. Vyhněte se kontaktu s ní. Při náhodném kontaktu opláchněte vodou. Pokud se kapalina dostane do očí, požadujte navíc lékařskou pomoc.** Unikající kapalina z akumulátoru může vést k podráždění pokožky nebo popáleninám.

- **Nepoužívejte poškozený nebo změněný akumulátor.** Poškozené nebo upravené akumulátory se mohou chovat nepředvídatelně a vést k požáru, výbuchu nebo nebezpečí zranění.
- **Nevystavujte akumulátor ohni nebo vysokým teplotám.** Oheň nebo teploty nad +130 °C mohou vyvolat explozi.
- **Dodržujte všechny pokyny k nabíjení a nabíjejte akumulátor akumulátorového nástroje nikdy mimo rozsah teplot uvedený v návodu k obsluze.** Nesprávné nabíjení nebo nabíjení mimo přípustný rozsah teplot mohou akumulátor zničit a zvyšují nebezpečí vzniku požáru.

Servis

- **Nikdy neudržujte poškozené akumulátory.** Veškerá údržba akumulátorů by měla být provedena pouze výrobcem nebo autorizovanými servisními středisky.

Zvláštní bezpečnostní pokyny pro akumulátorové přístroje

- **Před vložením akumulátoru se ujistěte, že je přístroj vypnutý.** Vkládání akumulátoru do elektrického nástroje, který je zapnutý, může vést k nehodám.
- **Baterie nabíjejte pouze v interiéru, protože nabíječka je určena pouze pro to.**
- **Chcete-li snížit riziko úrazu elektrickým proudem, vytáhněte před čištěním zástrčku nabíječky ze zásuvky.**
- **Nevystavujte akumulátor po delší dobu intenzivnímu slunečnímu záření ani ho neodkládejte na topná tělesa.** Teplo poškozuje akumulátor a existuje nebezpečí výbuchu.
- **Před nabíjením nechte ohřátý akumulátor vychladnout.**

- **Neotevírejte akumulátor a zabraňte jeho mechanickému poškození.** Existuje nebezpečí zkratu a mohou uniknout páry, které dráždí dýchací cesty. Zajistěte čerstvý vzduch a, pokud máte obtíže, vyhledejte navíc lékařskou pomoc.
- **Nepoužívejte dobíjecí baterie.** Přístroj může být poškozen.

● Uvedení do provozu

● Výrobek vybalte a vyčistěte jej



1. Vyjměte výrobek z obalu a odstraňte veškeré balicí materiály a ochranné fólie.
2. Zkontrolujte, zda jsou k dispozici všechny díly a zda je rozsah dodávky kompletní (viz „Rozsah dodávky“).
3. Zkontrolujte, zda je výrobek a všechny součásti v dobrém stavu. Pokud zjistíte jakékoli poškození nebo závadu, výrobek nepoužívejte, ale postupujte podle popisu v kapitole „Záruka“.

4. Před prvním použitím vyčistěte všechny součásti výrobku podle popisu v kapitole „Čištění a údržba“.

● Obsluha

● Nabíjte akumulátor



VAROVÁNÍ!

- Akumulátor  nabíjejte pouze v suchých prostorách. Vnější povrch akumulátoru musí být před vložením akumulátoru do nabíječky  čistý a suchý. Existuje nebezpečí zranění elektrickým proudem.

OPATRŇĚ!

- Nevystavujte akumulátor  extrémním podmínkám, jako je teplo a nárazy. Existuje nebezpečí zranění vytékajícím roztokem elektrolytu! Při kontaktu s očima nebo pokožkou opláchněte postižená místa vodou neutralizačním prostředkem a vyhledejte lékaře.

UPOZORNĚNÍ

- Akumulátor  dosáhne své plné kapacity teprve po několika nabitích.
- Před prvním použitím akumulátor nabijte.
- K nabíjení akumulátoru  používejte pouze nabíječku řady **X 12 V TEAM**.

UPOZORNĚNÍ

- Podstatně kratší provozní doba i přes nabíjení znamená, že je akumulátor spotřebovaný a je třeba ho vyměnit. Používejte pouze originální náhradní akumulátor řady **X 12 V TEAM**.
 - Před nabíjením nechte akumulátor vychladnout.
 - Akumulátor může být nabíjen kdykoliv, aniž by se snižovala její životnost.
 - Přerušování procesu nabíjení nevede k poškození akumulátoru.
- Nabíjejte akumulátor 1 před jeho použitím, když je stav nabití střední nebo nízký.

- Kontrolky nabíjení (zelená **5**) a červená **4**) ukazují stav nabíječky **3** a akumulátoru:

LED	Stav
Svíí zelená LED bez vloženého akumulátoru	Nabíječka připravena k provozu
Svíí zelená LED	Akumulátor je plně nabitý
Svíí červená LED	Akumulátor se nabíjí

1. Vyjměte akumulátor **1** z akumulátorového nástroje.
2. Vložte akumulátor do nabíječky **3**.
3. Spojte síťovou zástrčku **6** se zásuvkou.
4. Když je akumulátor plně nabitý: Vyjměte akumulátor z nabíječky. Vytáhněte síťovou zástrčku ze zásuvky.

● Vložte akumulátor do akumulátorového nástroje

UPOZORNĚNÍ

- Nevkládejte akumulátor **1** do akumulátorového nástroje, dokud nebude akumulátorový nástroj zcela připraven k použití.
- Zasuňte akumulátor podél vodící lišty do akumulátorového nástroje. Akumulátor slyšitelně zapadne na místo.

● Zkontrolujte stav nabití akumulátoru akumulátorového nástroje

UPOZORNĚNÍ

- Chcete-li zkontrolovat stavu nabití, je nutné vložit akumulátor **1** do akumulátorového nástroje.

UPOZORNĚNÍ

- Indikátor stavu nabití na akumulátorovém nástroji signalizuje stav nabití akumulátoru.
- Když je akumulátorový nástroj v provozu, držte tlačítko napájení stisknuté.
- Stav nabití akumulátoru **1** je indikován rozsvícením odpovídající kontrolky LED:

LED	Stav
červená – žlutá – zelená	Akumulátor je plně nabitý
červená – žlutá	Akumulátor je nabit na polovinu
červená	Akumulátor je třeba nabít

● Vyjměte akumulátor z akumulátorového nástroje

UPOZORNĚNÍ

- Před vyjmutím akumulátoru **1** z akumulátorového nástroje vypněte akumulátorový nástroj.
- Stiskněte odblokovací tlačítka **2**. Vytáhněte akumulátor z akumulátorového nástroje.

● Čištění a údržba

● Čištění

UPOZORNĚNÍ

- Nepoužívejte žádné chemické, alkalické, abrazivní nebo jiné agresivní čisticí nebo dezinfekční prostředky k čištění výrobku, neboť ty mohou poškodit povrchy.

- Dávejte pozor na to, aby dovnitř výrobku nepronikly žádné kapaliny.
- Udržujte výrobek stále čistý, suchý a zbavený oleje nebo mazacích tuků. Po každém použití a před uskladněním odstraňte prach.
- Pravidelné řádné čištění pomáhá zajistit bezpečné používání a prodlužuje životnost výrobku.
- Výrobek čistěte suchou utěrkou. Pro těžce přístupná místa použijte měkký štětec.

● Údržba

- Výrobek je bezúdržbový.

● Skladování

- Před delším uložením vyjměte akumulátor 1 z akumulátorového nástroje.

- Během delší doby skladování, přibližně každé 3 měsíce, zkontrolujte stav nabití akumulátoru a, pokud je to potřebné, akumulátor nabijte.
- Teplota pro skladování akumulátoru je v rozmezí 0 °C až +45 °C.
- Během skladování se vyvarujte extrémního chladu nebo horku, aby nedošlo ke ztrátě výkonu akumulátoru.
- Skladujte akumulátor jen v částečně nabitém stavu. Během delší doby skladování by měly svítit 2 až 3 indikátory LED. Indikátor stavu nabití na akumulátorovém nástroji signalizuje stav nabití akumulátoru.

● Zlikvidování

Obal se skládá z ekologických materiálů, které můžete zlikvidovat prostřednictvím místních sběrů recyklovatelných materiálů.



Při třídění odpadu se řiďte podle označení obalových materiálů zkratkami (a) a čísly (b), s následujícím významem: 1–7: umělé hmoty/20–22: papír a lepenka/80–98: složené látky.

Výrobek:



O možnostech likvidace vysloužilých zařízení se informujte u správy vaší obce nebo města.



V zájmu ochrany životního prostředí vysloužilý výrobek nevyhazujte do domovního odpadu, ale předejte k odborné likvidaci. O sběrnách a jejich otevíracích hodinách se můžete informovat u příslušné správy města nebo obce.

Vadné nebo vybité baterie resp. akumulátory se musí recyklovat. Baterie, akumulátory i výrobek odevzdejte zpět do nabízených sběrů.



Ekologické škody v důsledku chybné likvidace baterií/akumulátorů!

Baterie/akumulátory se nesmí zlikvidovat v domácím odpadu. Mohou obsahovat jedovaté těžké kovy a musí se zpracovávat jako zvláštní odpad. Chemické symboly těžkých kovů: Cd = kadmium, Hg = rtuť, Pb = olovo. Proto odevzdejte opotřebované baterie/akumulátory u komunální sběrně.

● **Záruka**

Výrobek byl vyroben podle přísných směrnic kvality a před dodáním pečlivě otestován. V případě materiálních nebo výrobních vad máte zákonná práva vůči prodejci výrobku. Vaše zákonná práva nejsou níže uvedenou zárukou nijak omezená.

Záruka na tento výrobek je 3 roky od data zakoupení. Záruční doba začíná dnem zakoupení. Originál dokladu o zakoupení si uschovejte na bezpečném místě, protože tento doklad je vyžadován jako doklad o koupi.

Jakékoli poškození nebo závady, které se vyskytly již v okamžiku nákupu, musí být nahlášeny ihned po vybalení výrobku.

Pokud se u výrobku během 3 let od data zakoupení projeví vada materiálu nebo výrobní vada, pak vám ho podle naší volby bezplatně opravíme nebo vyměníme. Záruční doba se po uznané reklamaci neprodlužuje. To platí také pro vyměněné a opravené díly.

Tato záruka je neplatná, pokud byl výrobek poškozený nebo nesprávně používáný anebo udržovaný.

Záruka se kryje na materiálové a výrobní vady. Tato záruka se nevztahuje na díly výrobku, které podléhají běžnému opotřebení, a tím platí jako opotřebitelné díly (např. baterie, hadice, inkoustové barevné patrony), ani se nevztahuje na poškození rozbitných dílů, např. spínačů nebo dílů ze skla.

● Postup v případě uplatňování záruky

V zájmu rychlého zpracování Vašeho požadavku se řiďte následujícími pokyny:

Pro všechny požadavky si uschovejte pokladní stvrzenku jako doklad o nákupu a číslo položky (IAN 460890_2401).

Číslo položky najdete na typovém štítku, je vyryto na výrobku, je uvedeno na titulní stránce Vašeho návodu (vlevo dole) nebo je na nálepce na zadní nebo spodní straně výrobku.

Při poruchách funkce nebo jiných závadách nejdříve kontaktujte telefonicky nebo e-mailem níže uvedené servisní oddělení.

Na adresu servisu, kterou Vám sdělíme, můžete zdarma odeslat pouze výrobek, který byl zaznamenaný jako vadný, a to spolu s pokladním dokladem (stvrzenkou), popisem závady a uvedením doby, kdy k závadě došlo.



Na stránkách parkside-diy.com najdete tuto a celou řadu dalších příruček k nahlédnutí a ke stažení.

Pomocí tohoto QR kódu se dostanete přímo na stránky parkside-diy.com. Vyberte svou zemi a vyhledejte návod k obsluze pomocí formuláře k vyhledávání. Zadáním čísla položky (IAN) 460890_2401 se dostanete k návodu k obsluze Vašeho výrobku.

● Servis

 **Servis Česká republika**

Tel.: 800600632

E-Mail: owim@lidl.cz



Zoznam použitých piktogramov/ symbolov	Strana	94
Úvod	Strana	97
Použitie v súlade s určením	Strana	97
Rozsah dodávky	Strana	98
Zoznam častí	Strana	98
Technické údaje	Strana	99
Všeobecné bezpečnostné upozornenia	Strana	101
Uvedenie do prevádzky	Strana	105
Vybalenie produktu a dôkladné vyčistenie	Strana	105

Obsluha	Strana 106
Nabitie akumulátora	Strana 106
Vloženie akumulátora do náradia s akumulátorom	Strana 110
Kontrola stavu nabitia akumulátora na náradí s akumulátorom	Strana 110
Vybratie akumulátora z náradia s akumulátorom	Strana 112
Čistenie a údržba	Strana 112
Čistenie	Strana 112
Údržba	Strana 113
Skladovanie	Strana 113
Likvidácia	Strana 114
Záruka	Strana 117
Postup v prípade poškodenia v záruke .	Strana 119
Servis	Strana 121

Zoznam použitých piktogramov/symbolov



Prečítajte si návod na obsluhu.



NEBEZPEČENSTVO! – Označuje nebezpečenstvo s vysokým stupňom rizika, ktoré bude mať za následok smrť alebo vážne zranenie, ak sa mu nevyhnete (napr. nebezpečenstvo zadusenía)



VÝSTRAHA! – Označuje nebezpečenstvo so stredným stupňom rizika, ktoré bude mať za následok smrť alebo vážne zranenie, ak sa mu nevyhnete (napr. nebezpečenstvo zásahu elektrickým prúdom)



POZOR! – Označuje nebezpečenstvo s nižším stupňom rizika, ktoré bude mať za následok ľahké až stredne ťažké zranenie, ak sa mu nevyhnete (napr. nebezpečenstvo obarenia)



OPATRNE! – Varuje pred potenciálnymi materiálnymi škodami (napr. nebezpečenstvo skratu)



INFORMÁCIA: Tento symbol so signálnym slovom „Informácia“ ponúka ďalšie užitočné informácie.



Jednosmerný prúd/jednosmerné napätie



Produkt používajte len v suchých interiéroch.



Akumulátor chráňte pred teplom a trvalým silným slnečným žiarením.



Chráňte akumulátor pre vodou a vlhkom.



Chráňte akumulátor pred ohňom.



Bezpečnostné upozornenia



Manipulačné pokyny



Značka CE potvrdzuje zhodu so smernicami EÚ, ktoré sú relevantné pre produkt.

Li-Ion

Lítium-iónový akumulátor

12 V 4 Ah AKUMULÁTOR

● Úvod

Blahoželáme Vám ku kúpe Vášho nového výrobku. Rozhodli ste sa pre veľmi kvalitný výrobok. Návod na obsluhu je súčasťou tohto výrobku. Obsahuje dôležité upozornenia týkajúce sa bezpečnosti, používania a likvidácie. Skôr ako začnete výrobok používať, oboznámte sa so všetkými pokynmi k obsluhu a bezpečnosti. Výrobok používajte iba v súlade s popisom a v uvedených oblastiach používania. V prípade postúpenia výrobku ďalším osobám odovzdajte aj všetky dokumenty patriace k výrobku.

● Použitie v súlade s určením

Produkt sa môže používať s prístrojom zo série **X 12 V TEAM**. Produkt jej kompatibilný so všetkými prístrojmi zo série **X 12 V TEAM**. Produkt sa smie

nabíjať iba nabíjačkami zo série **X 12 V TEAM**.

Tento produkt nie je určený na komerčné použitie. Iné použitie alebo zmeny produktu platia ako mimo určenia a predstavujú značné riziko nehôd. Výrobca nepreberá ručenie za škody vzniknuté v dôsledku používania v rozpore s určením.

● Rozsah dodávky

1× Akumulátor

1× Návod na obsluhu

❗ INFORMÁCIA: Nabíjačka nie je súčasťou balenia.

● Zoznam častí

Pred čítaním si otvorte stranu s obrázkami a oboznámte sa so všetkými funkciami produktu.

1 Akumulátor

2 Odblokovacie tlačidlo

- 3 Nabíjačka *
- 4 Kontrolka nabíjania – červená
- 5 Kontrolka nabíjania – zelená
- 6 Napájací kábel so zástrčkou

* Nabíjačka nie je súčasťou balenia.

● Technické údaje

Akumulátor (lítium-iónový):	PAPK 12 B4
Počet článkov:	6
Menovité napätie:	12 V 
Kapacita:	4,0 Ah
Energia:	48 Wh

Odporúčaná teplota okolia:

Maximálna teplota:	max. +50 °C
--------------------	-------------

Počas nabíjania:	+4 °C až +40 °C
Pri prevádzke:	+4 °C až +50 °C
Pri skladovaní:	0 °C až +45 °C

Doba nabíjania:

Produkt odporúčame nabíjať nasledovnými nabíjačkami:

- PLGK 12 A3
- PDSLK 12 A1

Doba nabíjania	PLGK 12 A3	PDSLK 12 A1
PAPK 12 B4	120 min	60 min

Zákazníci z HU (Maďarska), CZ (Česka) a SK (Slovenska) si môžu kompatibilné náhradné akumulátory a nabíjačky kúpiť cez internetový obchod LIDL www.lidl.de. Zákazníci z SI (Slovinska) cez stránku www.optimex-shop.com.



Všeobecné bezpečnostné upozornenia



POZOR! Riziko výbuchu!



Akumulátor nehádzte do koša, do ohňa ani do vody. Akumulátor nevystavujte na dlhší čas silnému slnečnému žiareniu a neodkladajte ho na radiátory (max. 45 °C).

Opatrné zaobchádzanie s náradím s akumulátorom a jeho používanie

- Akumulátory nabíjajte iba nabíjačkami, ktoré patria do série **X 12 V TEAM**. Nabíjačka vhodná pre

určitý typ akumulátora môže spôsobiť požiar, keď sa použije s inými akumulátormi.

- **V elektrickom náradí používajte iba vhodné akumulátory.** Používanie iných akumulátorov môže viesť k vzniku poranení a požiaru.
- **Nepoužívaný akumulátor udržiavajte v bezpečnej vzdialenosti od kancelárskych sponiek, mincí, kľúčov, klincov, skrutiek alebo iných malých kovových predmetov, ktoré môžu spôsobiť premostenie kontaktov.** Skrat medzi kontaktmi akumulátora môže viesť k vzniku popálením alebo požiaru.
- **Pri nesprávnom používaní môže z akumulátora uniknúť kvapalina. Zabráňte kontaktu s touto kvapalinou. Pri náhodnom kontakte postihnuté miesto ihneď umyte vodou. Ak sa tekutina dostane do očí, vyhľadajte lekársku pomoc.** Kvapalina vytečená z akumulátora môže spôsobiť podráždenie pokožky alebo popáleniny.

- **Poškodené alebo zmenené akumulátory nepoužívajte.** Poškodené alebo zmenené akumulátory sa môžu správať nepredvídateľne a spôsobiť požiar, výbuch alebo poranenia.
- **Akumulátor nevystavujte pôsobeniu ohňa alebo príliš vysokým teplotám.** Oheň alebo teploty vyššie ako +130 °C môžu spôsobiť výbuch.
- **Dbajte na všetky pokyny pre nabíjanie a akumulátor alebo náradie s akumulátorom nenabíjajte nikdy mimo teplotného rozsahu, ktorý je uvedený v návode na obsluhu.** Nesprávne nabíjanie alebo nabíjanie mimo povoleného teplotného rozsahu môžu poškodiť akumulátor a zvýšiť nebezpečenstvo požiaru.

Servis

- **Poškodené akumulátory nikdy neopravujte.** Akúkoľvek údržbu akumulátora by mal vždy

vykonávať výrobca alebo ním poverené oddelenia služieb zákazníkom.

Špeciálne bezpečnostné upozornenia pre akumulátorové prístroje

- **Pred vloženíím akumulátora sa uistite, či je prístroj vypnutý.** Vkladanie akumulátora do zapnutého elektrického náradia môže spôsobiť nehodu.
- **Batérie nabíjajte len v interiéri, pretože nabíjačka je určená len na to.**
- **Aby ste znížili riziko zásahu elektrickým prúdom, pred čistením vyťahnite zástrčku nabíjačky zo zásuvky.**
- **Akumulátor nevystavujte na dlhší čas silnému slnečnému žiareniu a neodkladajte ho na radiátory.** Teplo akumulátoru škodí a hrozí nebezpečenstvo výbuchu.

- **Zohriaty akumulátor nechajte pred nabíjaním vychladnúť.**
- **Akumulátor neotvárajte a vyhnite sa mechanickému poškodeniu akumulátora.** Hrozí nebezpečenstvo skratu a môžu unikať pary, ktoré by dráždili dýchacie cesty. Zabezpečte prístup čerstvého vzduchu a v prípade ťažkostí vyhľadajte lekársku pomoc.
- **Nepoužívajte znovunabíjateľné batérie.** Prístroj by sa mohol poškodiť.

● Uvedenie do prevádzky

● **Vybalenie produktu a dôkladné vyčistenie**



1. Produkt vyberte z obalu a odstráňte všetky obalové materiály a ochranné fólie.

2. Skontrolujte, či boli dodané všetky časti a či je popísaný rozsah dodávky kompletný (pozri „Rozsah dodávky“).
3. Skontrolujte, či produkt aj všetky časti sú v dobrom stave. Ak zistíte, že je niečo poškodené alebo chybné, produkt nepoužívajte a postupujte podľa popisu v kapitole „Záruka“.
4. Pred prvým použitím všetky časti produktu vyčistite podľa popisu v kapitole „Čistenie a údržba“.

● Obsluha

● Nabitie akumulátora



VÝSTRAHA!

- Akumulátor  nabíjajte len v suchom prostredí. Keď idete akumulátor vložiť do nabíjačky , musí byť akumulátor čistý a suchý. Hrozí nebezpečenstvo zranenia po zásahu elektrickým prúdom.

POZOR!

- Akumulátor  nevystavujte extrémnym podmienkam, ako je teplo a nárazy. Hrozí nebezpečenstvo poranenia spôsobené vytekajúcim roztokom elektrolytov! V prípade kontaktu s očami alebo pokožkou postihnuté miesta opláchnite vodou alebo neutralizátorom a vyhľadajte lekársku pomoc.

UPOZORNENIE

- Akumulátor  dosiahne svoju plnú kapacitu až po niekoľkých nabitíach.
- Akumulátor pred prvým použitím nabite.
- Na nabíjanie akumulátora  používajte výlučne nabíjačku zo série **X 12 V TEAM**.

UPOZORNENIE

- Výrazne skráteneý čas prevádzky napriek nabitíu je znakom toho, že akumulátor je opotrebovaný a musí sa vymeniť. Používajte len originálny náhradný akumulátor zo série **X 12 V TEAM**.
 - Akumulátor nechajte pred nabíjaním vychladnúť.
 - Akumulátor sa môže kedykoľvek nabíjať bez toho, aby to ovplyvnilo jeho životnosť.
 - Prerušenie nabíjania nespôsobí poškodenie akumulátora.
-
- Akumulátor [1] nabíjajte pred používaním, keď je stav nabitia stredný alebo nízky.
 - Kontrolky nabíjania (zelená [5] a červená [4]) udávajú stav nabíjačky [3] a akumulátora:

LED kontrolka	Stav
Zelená LED kontrolka svieti bez vloženého akumulátora	Nabíjačka je pripravená na prevádzku
Zelená LED kontrolka svieti	Akumulátor je úplne nabitý
Červená LED kontrolka svieti	Akumulátor sa nabíja

1. Vyberte akumulátor **1** z náradia s akumulátorom.
2. Vložte akumulátor do nabíjačky **3**.
3. Sieťovú zástrčku **6** zapojte do zásuvky.
4. Keď je akumulátor plne nabitý: Vyberte akumulátor z nabíjačky. Zástrčku vytiahnite zo zásuvky.

● Vloženie akumulátora do náradia s akumulátorom

UPOZORNENIE

- Akumulátor  vkladajte do náradia s akumulátorom až vtedy, keď bude náradie s akumulátorom úplne pripravené na prevádzku.
- Akumulátor posuňte do náradia s akumulátorom po vodiacich lištách. Akumulátor zreteľne zacvakne.

● Kontrola stavu nabitia akumulátora na náradí s akumulátorom

UPOZORNENIE

- Aby ste mohli skontrolovať stav nabitia, akumulátor  musí byť vložený v náradí s akumulátorom.

UPOZORNENIE

- Indikátor stavu nabitia na náradí s akumulátorom signalizuje stav nabitia akumulátora.
- Keď je náradie s akumulátorom v prevádzke, podržte stlačený vypínač.
- Stav nabitia akumulátora **1** zistíte podľa toho, ktoré LED kontrolky sa rozsvietia:

LED kontrolka	Stav
červená – žltá – zelená	Akumulátor je plne nabitá
červená – žltá	Akumulátor je nabitý do polovice
červená	Akumulátor sa musí nabiť

● Vybratie akumulátora z náradia s akumulátorom

UPOZORNENIE

- Pred tým, ako z náradia s akumulátorom vyberiete akumulátor **1**, náradie s akumulátorom vypnite.
- Stlačte odblokovacie tlačidlá **2**. Vytiahnite akumulátor z náradia s akumulátorom.

● Čistenie a údržba

● Čistenie

UPOZORNENIE

- Na čistenie produktu nepoužívajte chemické, alkalické, abrazívne alebo iné agresívne čistiace alebo dezinfekčné prostriedky, pretože môžu poškodiť povrchové plochy.

- Dbajte na to, aby žiadne kvapaliny nevnikli do vnútra produktu.
- Produkt vždy udržiujte čistý, suchý a zbavený oleja alebo mazív. Po každom použití a pred uskladnením odstráňte prach z produktu.
- Pravidelné riadne čistenie pomáha zaistiť bezpečné používanie a predlžuje životnosť produktu.
- Produkt vyčistite suchou handrou. Na ťažko prístupné miesta použite mäkký štetec.

● Údržba

- Produkt je bezúdržbový.

● Skladovanie

- Pred dlhším skladovaním vyberte akumulátor 1 z náradia s akumulátorom.

- Počas dlhšieho skladovania kontrolujte stav nabitia akumulátora približne každé 3 mesiace a v prípade potreby ho nabite.
- Teplota pri skladovaní akumulátora musí byť medzi 0 °C a +45 °C.
- Počas skladovania sa vyhnite extrémnemu chladu a teplu, aby akumulátor nestratil na výkone.
- Akumulátor skladujte iba v čiastočne nabitom stave. Počas dlhšieho skladovania by mali svietiť 2 až 3 LED kontrolky. Indikátor stavu nabitia na náradí s akumulátorom signalizuje stav nabitia akumulátora.

● Likvidácia

Obal pozostáva z ekologických materiálov, ktoré môžete odovzdať na miestnych recyklačných zberných miestach.



Všímajte si prosím označenie obalových materiálov pre triedenie odpadu, sú označené skratkami (a) a číslami (b) s nasledujúcim významom: 1–7: Plasty/20–22: Papier a kartón/80–98: Spojené látky.

Výrobok:



O možnostiach likvidácie opotrebovaného výrobku sa môžete informovať na Vašej obecnej alebo mestskej správe.



Ak výrobok doslúžil, v záujme ochrany životného prostredia ho neodhodte do domového odpadu, ale odovzdajte na odbornú likvidáciu. Informácie o zberných miestach a ich otváracích hodinách získate na Vašej príslušnej správe.

Defektné alebo použité batérie/akumulátorové batérie sa musia recyklovať. Batérie/akumulátorové batérie a/alebo výrobok odovzdajte prostredníctvom dostupných zberných stredísk.



**Nesprávna likvidácia batérií/
akumulátorových batérií ničí životné
prostredie!**

Batérie/akumulátorové batérie sa nesmú likvidovať spolu s domovým odpadom. Môžu obsahovať jedovaté ťažké kovy a je potrebné zaobchádzať s nimi ako s nebezpečným odpadom. Chemické značky ťažkých kovov sú nasledovné: Cd = kadmium, Hg = ortuť, Pb = olovo. Opotrebované batérie/akumulátorové batérie preto odovzdajte v komunálnej zberni.

● Záruka

Výrobok bol starostlivo vyrobený v súlade s prísnyimi smernicami kvality a pred dodaním dôkladne otestovaný. V prípade materiálových alebo výrobných chýb máte zákonné práva voči predajcovi výrobku. Vaše zákonné práva nie sú žiadnym spôsobom obmedzené našou zárukou uvedenou nižšie.

Záruka na tento výrobok je 3 roky od dátumu nákupu. Záručná doba začína plynúť dátumom kúpy. Originál dokladu o kúpe si uschovajte na bezpečnom mieste, pretože tento doklad je potrebný ako dôkaz o kúpe.

Akékoľvek poškodenie alebo nedostatky prítomné už v čase nákupu je potrebné nahlásiť ihneď po vybalení výrobku.

Ak sa v priebehu 3 rokov od dátumu zakúpenia preukáže, že výrobok vykazuje chyby materiálu alebo spracovania, podľa vlastného uváženia Vám ho bezplatne opravíme alebo vymeníme. Záručná doba sa na základe poskytnutej záručnej reklamácie nepredlžuje. To platí aj pre vymenené alebo opravené diely.

Táto záruka je neplatná, ak bol výrobok poškodený alebo nesprávne používaný alebo udržiavaný.

Záruka sa vzťahuje na chyby materiálu a výrobné chyby. Táto záruka sa nevzťahuje na časti výrobku, ktoré podliehajú bežnému opotrebovaniu, a preto sa považujú za opotrebovateľné diely (napr. batérie, nabíjateľné batérie, hadice, atramentové kazety), ani na poškodenie krehkých častí, napr. spínačov alebo častí zo skla.

● Postup v prípade poškodenia v záruke

Na zabezpečenie rýchleho spracovania svojej žiadosti postupujte podľa ďalej uvedených pokynov:

Pre všetky otázky majte pripravený pokladničný lístok a číslo výrobku (IAN 460890_2401) ako doklad o kúpe.

Číslo výrobku nájdete na typovom štítku výrobku, gravúre výrobku, titulnej strane návodu (vľavo dole) alebo na nálepke na zadnej alebo spodnej strane výrobku.

Pri výskyte funkčných porúch alebo iných nedostatkov sa najprv telefonicky alebo e-mailom obráťte na ďalej uvedené servisné oddelenie.

Výrobok označený ako chybný potom môžete bezplatne zaslať na poskytnutú servisnú adresu, pričom priložte doklad o kúpe (pokladničný lístok) a uvedte, v čom spočíva nedostatok a kedy sa vyskytol.



Na stránke parkside-diy.com si môžete stiahnuť túto a mnohé ďalšie príručky. Týmto QR kódom sa dostanete priamo na parkside-diy.com. Vyberte svoju krajinu a pomocou vyhľadávacej masky vyhľadajte návody na obsluhu. Zadaním čísla výrobku (IAN) 460890_2401 sa dostanete na návod na obsluhu pre svoj výrobok.

● **Servis**

(SK) **Servis Slovensko**

Tel.: 0800 008158

E-pošta: owim@lidl.sk



Liste der verwendeten Piktogramme/Symbole	Seite 124
Einleitung	Seite 127
Bestimmungsgemäße Verwendung	Seite 127
Lieferumfang	Seite 128
Liste der Teile	Seite 129
Technische Daten	Seite 129
Allgemeine Sicherheitshinweise	Seite 131
Inbetriebnahme	Seite 136
Produkt auspacken und grundreinigen.	Seite 136

Bedienung	Seite 137
Akku aufladen	Seite 137
Akku in das Akku-Werkzeug einsetzen. . .	Seite 140
Ladezustand des Akkus am Akku-Werkzeug prüfen	Seite 141
Akku aus dem Akku-Werkzeug entnehmen	Seite 142
Reinigung und Wartung	Seite 142
Reinigung	Seite 142
Wartung	Seite 143
Lagerung	Seite 143
Entsorgung	Seite 144
Garantie	Seite 147
Abwicklung im Garantiefall	Seite 149
Service	Seite 151

Liste der verwendeten Piktogramme/Symbole



Lesen Sie die Bedienungsanleitung.



GEFAHR! – Bezeichnet eine Gefahr mit hohem Risikograd, die, wenn sie nicht vermieden wird, den Tod oder eine schwere Verletzung zur Folge hat (z. B. Erstickungsgefahr)



WARNUNG! – Bezeichnet eine Gefahr mit mittlerem Risikograd, die, wenn sie nicht vermieden wird, den Tod oder eine schwere Verletzung zur Folge haben kann (z. B. Stromschlagrisiko)



VORSICHT! – Bezeichnet eine Gefahr mit niedrigem Risikograd, die, wenn sie nicht vermieden wird, eine leichte bis mäßige Verletzung zur Folge haben kann (z. B. Verbrühungsgefahr)



ACHTUNG! – Warnt vor möglichen Sachschäden (z. B. Kurzschlussgefahr)



INFO: Dieses Symbol mit dem Signalwort „Info“ bietet weitere nützliche Informationen.



Gleichstrom/-spannung



Verwenden Sie das Produkt nur in trockenen Innenräumen.



Schützen Sie den Akku vor Hitze und dauerhafter, starker Sonneneinstrahlung.



Schützen Sie den Akku vor Wasser und Feuchtigkeit.



Schützen Sie den Akku vor Feuer.



Sicherheitshinweise
Handlungsanweisungen



Das CE-Zeichen bestätigt Konformität mit den für das Produkt zutreffenden EU-Richtlinien.

Li-Ion

Lithium-Ionen-Akku

12 V 4 Ah AKKU

● Einleitung

Wir beglückwünschen Sie zum Kauf Ihres neuen Produkts. Sie haben sich damit für ein hochwertiges Produkt entschieden. Die Bedienungsanleitung ist Teil dieses Produkts. Sie enthält wichtige Hinweise für Sicherheit, Gebrauch und Entsorgung. Machen Sie sich vor der Benutzung des Produkts mit allen Bedien- und Sicherheitshinweisen vertraut. Benutzen Sie das Produkt nur wie beschrieben und für die angegebenen Einsatzbereiche. Händigen Sie alle Unterlagen bei Weitergabe des Produkts an Dritte mit aus.

● **Bestimmungsgemäße Verwendung**

Das Produkt ist in Verbindung mit einem Gerät der Serie **X 12 V TEAM** zu nutzen. Das Produkt ist kompatibel zu allen Geräten der Serie **X 12 V TEAM**. Das Produkt darf

nur mit Ladegeräten der Serie **X 12 V TEAM** geladen werden.

Das Produkt ist nicht für den gewerblichen Einsatz bestimmt. Andere Verwendungen oder Veränderungen des Produkts gelten als nicht bestimmungsgemäß und stellen ein erhebliches Unfallrisiko dar. Für aus bestimmungswidriger Verwendung entstandene Schäden übernimmt der Hersteller keine Haftung.

● **Lieferumfang**

1× Akku

1× Bedienungsanleitung

① **INFO:** Das Ladegerät ist nicht im Lieferumfang enthalten.

● Liste der Teile

Schlagen Sie vor dem Lesen die Seite mit den Abbildungen auf und machen Sie sich mit allen Funktionen des Produkts vertraut.

- 1 Akku
- 2 Entriegelungstaste
- 3 Ladegerät *
- 4 Ladekontrollleuchte – Rot
- 5 Ladekontrollleuchte – Grün
- 6 Anschlussleitung mit Netzstecker

* Das Ladegerät ist nicht im Lieferumfang enthalten.

● Technische Daten

Akku (Li-Ion):	PAPK 12 B4
Anzahl der Zellen:	6
Nennspannung:	12 V 

Kapazität:	4,0 Ah
Energie:	48 Wh

Empfohlene Umgebungstemperatur:

Maximale Temperatur:	max. +50 °C
Während des Ladevorgangs:	+4 °C bis +40 °C
Bei Betrieb:	+4 °C bis +50 °C
Bei Lagerung:	0 °C bis +45 °C

Ladedauer:

Wir empfehlen Ihnen, dieses Produkt mit folgenden Ladegeräten zu laden:

- PLGK 12 A3
- PDSLK 12 A1

Ladedauer	PLGK 12 A3	PDSLK 12 A1
PAPK 12 B4	120 min	60 min

Kunden aus HU (Ungarn), CZ (Tschechien) & SK (Slowakei) können kompatible Ersatzakkus und Ladegeräte über den LIDL-Onlineshop www.lidl.de beziehen. Kunden aus SI (Slowenien) über www.optimex-shop.com.



Allgemeine Sicherheitshinweise



VORSICHT! Explosionsrisiko!



Werfen Sie den Akku nicht in den Hausmüll, ins Feuer oder ins Wasser. Setzen Sie den Akku nicht über längere Zeit starker Sonneneinstrahlung aus und legen Sie ihn nicht auf Heizkörpern ab (max. 45 °C).

Sorgfältiger Umgang mit und Gebrauch von Akkuwerkzeugen

- **Laden Sie Akkus nur mit Ladegeräten auf, die der Serie X 12 V TEAM angehören.** Für ein Ladegerät, das für eine bestimmte Art von Akkus geeignet ist, besteht Brandgefahr, wenn es mit anderen Akkus verwendet wird.
- **Verwenden Sie nur die dafür vorgesehenen Akkus in den Elektrowerkzeugen.** Der Gebrauch von anderen Akkus kann zu Verletzungen und Brandgefahr führen.
- **Halten Sie den nicht benutzten Akku fern von Büroklammern, Münzen, Schlüsseln, Nägeln, Schrauben oder anderen kleinen Metallgegenständen, die eine Überbrückung der Kontakte verursachen könnten.** Ein Kurzschluss zwischen den Akkukontakten kann Verbrennungen oder Feuer zur Folge haben.

- **Bei falscher Anwendung kann Flüssigkeit aus dem Akku austreten. Vermeiden Sie den Kontakt damit. Bei zufälligem Kontakt mit Wasser abspülen. Wenn die Flüssigkeit in die Augen kommt, nehmen Sie zusätzlich ärztliche Hilfe in Anspruch.** Austretende Akkuflüssigkeit kann zu Hautreizungen oder Verbrennungen führen.
- **Benutzen Sie keinen beschädigten oder veränderten Akku.** Beschädigte oder veränderte Akkus können sich unvorhersehbar verhalten und zu Feuer, Explosion oder Verletzungsgefahr führen.
- **Setzen Sie einen Akku keinem Feuer oder zu hohen Temperaturen aus.** Feuer oder Temperaturen über +130 °C können eine Explosion hervorrufen.
- **Befolgen Sie alle Anweisungen zum Laden und laden Sie den Akku oder das Akkuwerkzeug niemals außerhalb des in der Betriebsanleitung angegebenen Temperaturbereichs.** Falsches Laden oder Laden außerhalb des zugelassenen

Temperaturbereichs kann den Akku zerstören und die Brandgefahr erhöhen.

Service

- **Warten Sie niemals beschädigte Akkus.** Sämtliche Wartung von Akkus sollte nur durch den Hersteller oder bevollmächtigte Kundendienststellen erfolgen.

Spezielle Sicherheitshinweise für Akkugeräte

- **Stellen Sie sicher, dass das Gerät ausgeschaltet ist, bevor Sie den Akku einsetzen.** Das Einsetzen eines Akkus in ein Elektrowerkzeug, das eingeschaltet ist, kann zu Unfällen führen.
- **Laden Sie Ihre Batterien nur im Innenbereich auf, weil das Ladegerät nur dafür bestimmt ist.**
- **Um das Risiko eines elektrischen Schlags zu reduzieren, ziehen Sie den Stecker des Ladegeräts aus der Steckdose heraus, bevor Sie es reinigen.**

- **Setzen Sie den Akku nicht über längere Zeit starker Sonneneinstrahlung aus und legen Sie ihn nicht auf Heizkörpern ab.** Hitze schadet dem Akku und es besteht Explosionsgefahr.
- **Lassen Sie einen erwärmten Akku vor dem Laden abkühlen.**
- **Öffnen Sie den Akku nicht und vermeiden Sie eine mechanische Beschädigung des Akkus.** Es besteht die Gefahr eines Kurzschlusses und es können Dämpfe austreten, die die Atemwege reizen. Sorgen Sie für Frischluft und nehmen Sie bei Beschwerden zusätzlich ärztliche Hilfe in Anspruch.
- **Verwenden Sie keine nicht wiederaufladbaren Batterien.** Das Gerät könnte beschädigt werden.

● Inbetriebnahme



● Produkt auspacken und grundreinigen

1. Entnehmen Sie das Produkt aus der Verpackung und entfernen Sie sämtliche Verpackungsmaterialien und Schutzfolien.
2. Prüfen Sie, ob alle Teile vorhanden sind und der beschriebene Lieferumfang vollständig ist (siehe „Lieferumfang“).
3. Überprüfen Sie, ob sich das Produkt und sämtliche Teile in gutem Zustand befinden. Sollten Sie eine Beschädigung oder einen Defekt feststellen, verwenden Sie das Produkt nicht, sondern verfahren Sie wie im Kapitel „Garantie“ beschrieben.
4. Reinigen Sie vor der ersten Verwendung alle Teile des Produkts wie im Kapitel „Reinigung und Wartung“ beschrieben.

● Bedienung

● Akku aufladen

WARNUNG!

- Laden Sie den Akku  nur in trockenen Räumen auf. Die Außenfläche des Akkus muss sauber und trocken sein, bevor Sie den Akku in das Ladegerät  einsetzen. Es besteht die Gefahr von Verletzungen durch Stromschlag.

VORSICHT!

- Setzen Sie den Akku  nicht extremen Bedingungen wie Wärme und Stößen aus. Es besteht Verletzungsgefahr durch auslaufende Elektrolytlösung! Spülen Sie bei Augen- oder Hautkontakt die betroffenen Stellen mit Wasser oder Neutralisator und suchen Sie einen Arzt auf.

HINWEIS

- Der Akku [1] erreicht erst nach mehrmaligem Laden seine volle Kapazität.
- Laden Sie den Akku vor dem ersten Gebrauch auf.
- Verwenden Sie zum Laden des Akkus [1] ausschließlich ein Ladegerät der Serie **X 12 V TEAM**.
- Eine wesentlich verkürzte Betriebszeit trotz Aufladung zeigt an, dass der Akku verbraucht ist und ersetzt werden muss. Verwenden Sie nur einen Original-Ersatzakku der Serie **X 12 V TEAM**.
- Lassen Sie den Akku vor dem Laden abkühlen.
- Der Akku kann jederzeit geladen werden, ohne dabei dessen Lebensdauer zu verringern.

HINWEIS

- Eine Unterbrechung des Ladevorgangs führt nicht zu einer Beschädigung des Akkus.
- Laden Sie den Akku **1** vor dessen Verwendung, wenn der Ladezustand mittel oder niedrig ist.
- Die Ladekontrollleuchten (grün **5** und rot **4**) zeigen den Status des Ladegeräts **3** und des Akkus an:

LED	Status
Grüne LED leuchtet ohne eingesetzten Akku	Ladegerät betriebsbereit
Grüne LED leuchtet	Akku voll geladen
Rote LED leuchtet	Akku lädt

1. Entnehmen Sie den Akku **1** aus dem Akku-Werkzeug.

2. Setzen Sie den Akku in das Ladegerät **3** ein.
3. Verbinden Sie den Netzstecker **6** mit einer Steckdose.
4. Wenn der Akku voll aufgeladen ist: Entnehmen Sie den Akku aus dem Ladegerät. Ziehen Sie den Netzstecker aus der Steckdose.

● Akku in das Akku-Werkzeug einsetzen

HINWEIS

- Setzen Sie den Akku **1** erst in das Akku-Werkzeug ein, wenn das Akku-Werkzeug vollständig für den Einsatz vorbereitet ist.
- Schieben Sie den Akku entlang der Führungsschiene in das Akku-Werkzeug. Der Akku rastet hörbar ein.

● Ladezustand des Akkus am Akku-Werkzeug prüfen

HINWEIS

- Der Akku 1 muss in das Akku-Werkzeug eingesetzt sein, um den Ladezustand zu prüfen.
 - Die Ladezustandsanzeige am Akku-Werkzeug signalisiert den Ladezustand des Akkus.
- Halten Sie den Einschalter gedrückt, wenn das Akku-Werkzeug in Betrieb ist.
 - Der Ladezustand des Akkus 1 wird durch Aufleuchten der entsprechenden LED-Leuchte angezeigt:

LED	Status
rot – gelb – grün	Akku voll aufgeladen
rot – gelb	Akku zur Hälfte geladen
rot	Akku muss geladen werden

● Akku aus dem Akku-Werkzeug entnehmen

HINWEIS

- Schalten Sie das Akku-Werkzeug aus, bevor Sie den Akku **1** aus dem Akku-Werkzeug entnehmen.
- Drücken Sie die Entriegelungstasten **2**. Ziehen Sie den Akku aus dem Akku-Werkzeug.

● Reinigung und Wartung

● Reinigung

HINWEIS

- Verwenden Sie keine chemischen, alkalischen, schmirgelnde oder andere aggressive Reinigungs- oder Desinfektionsmittel, um das Produkt zu reinigen, da diese die Oberflächen beschädigen können.

- Achten Sie darauf, dass keine Flüssigkeiten in das Innere des Produkts gelangen.
- Halten Sie das Produkt stets sauber, trocken und frei von Öl oder Schmierfetten. Entfernen Sie Staub nach jedem Gebrauch und vor der Lagerung.
- Regelmäßige ordentliche Reinigung hilft einen sicheren Gebrauch sicherzustellen und verlängert die Lebensdauer des Produkts.
- Reinigen Sie das Produkt mit einem trockenen Tuch. Verwenden Sie für schwer zugängliche Stellen einen weichen Pinsel.

● **Wartung**

- Das Produkt ist wartungsfrei.

● **Lagerung**

- Nehmen Sie den Akku 1 vor einer längeren Lagerung aus dem Akku-Werkzeug.

- Prüfen Sie während einer längeren Lagerungsphase etwa alle 3 Monate den Ladezustand des Akkus und laden Sie den Akku falls nötig.
- Die Lagertemperatur für den Akku beträgt zwischen 0 °C und +45 °C.
- Vermeiden Sie während der Lagerung extreme Kälte oder Hitze, damit der Akku nicht an Leistung verliert.
- Lagern Sie den Akku nur im teilgeladenem Zustand. Während einer längeren Lagerzeit sollten 2 bis 3 LEDs leuchten. Die Ladezustandsanzeige am Akku-Werkzeug signalisiert den Ladezustand des Akku.

● Entsorgung

Die Verpackung besteht aus umweltfreundlichen Materialien, die Sie über die örtlichen Recyclingstellen entsorgen können.



Beachten Sie die Kennzeichnung der Verpackungsmaterialien bei der Abfalltrennung, diese sind gekennzeichnet mit Abkürzungen (a) und Nummern (b) mit folgender Bedeutung: 1–7: Kunststoffe/20–22: Papier und Pappe/80–98: Verbundstoffe.

Produkt:



Möglichkeiten zur Entsorgung des ausgedienten Produkts erfahren Sie bei Ihrer Gemeinde- oder Stadtverwaltung.



Werfen Sie Ihr Produkt, wenn es ausgedient hat, im Interesse des Umweltschutzes nicht in den Hausmüll, sondern führen Sie es einer fachgerechten Entsorgung zu. Über Sammelstellen und deren Öffnungszeiten können Sie sich bei Ihrer zuständigen Verwaltung informieren.

Defekte oder verbrauchte Batterien/Akkus müssen recycelt werden. Geben Sie Batterien/Akkus und/oder das Produkt über die angebotenen Sammeleinrichtungen zurück.



Umweltschäden durch falsche Entsorgung der Batterien/Akkus!

Batterien/Akkus dürfen nicht über den Hausmüll entsorgt werden. Sie können giftige Schwermetalle enthalten und unterliegen der Sondermüllbehandlung. Die chemischen Symbole der Schwermetalle sind wie folgt: Cd = Cadmium, Hg = Quecksilber, Pb = Blei. Geben Sie deshalb verbrauchte Batterien/Akkus bei einer kommunalen Sammelstelle ab.

● Garantie

Das Produkt wurde nach strengen Qualitätsrichtlinien hergestellt und vor der Auslieferung sorgfältig geprüft. Im Falle von Material- oder Herstellungsfehlern haben Sie gegenüber dem Verkäufer des Produkts gesetzliche Rechte. Ihre gesetzlichen Rechte werden in keiner Weise durch unsere unten aufgeführte Garantie eingeschränkt.

Die Garantie für dieses Produkt beträgt 3 Jahre ab Kaufdatum. Die Garantiezeit beginnt mit dem Kaufdatum. Bewahren Sie den Originalkaufbeleg an einem sicheren Ort auf, da dieses Dokument als Nachweis des Kaufs erforderlich ist.

Alle Schäden oder Mängel, die bereits zum Zeitpunkt des Kaufs vorhanden sind, müssen unverzüglich nach dem Auspacken des Produkts gemeldet werden.

Sollte das Produkt innerhalb von 3 Jahren ab Kaufdatum einen Material- oder Herstellungsfehler aufweisen, werden wir es – nach unserer Wahl – kostenlos für Sie reparieren oder ersetzen. Die Garantiezeit verlängert sich durch einen stattgegebenen Gewährleistungsanspruch nicht. Dies gilt auch für ersetzte und reparierte Teile.

Diese Garantie erlischt, wenn das Produkt beschädigt oder unsachgemäß verwendet oder gewartet wurde.

Die Garantie deckt Material- und Herstellungsfehler ab. Diese Garantie erstreckt sich weder auf Produktteile, die normalem Verschleiß unterliegen, und somit als Verschleißteile gelten (z. B. Batterien, Akkus, Schläuche, Farbpatronen), noch auf Schäden an zerbrechlichen Teilen, z. B. Schalter oder Teile aus Glas.

● Abwicklung im Garantiefall

Um eine schnelle Bearbeitung Ihres Anliegens zu gewährleisten, folgen Sie bitte den folgenden Hinweisen:

Bitte halten Sie für alle Anfragen den Kassenbon und die Artikelnummer (IAN 460890_2401) als Nachweis für den Kauf bereit.

Die Artikelnummer entnehmen Sie bitte dem Typenschild am Produkt, einer Gravur am Produkt, dem Titelblatt Ihrer Anleitung (unten links) oder dem Aufkleber auf der Rück- oder Unterseite des Produktes.

Sollten Funktionsfehler oder sonstige Mängel auftreten kontaktieren Sie zunächst die nachfolgend benannte Serviceabteilung telefonisch oder per EMail.

Ein als defekt erfasstes Produkt können Sie dann unter Beifügung des Kaufbelegs (Kassenbon) und der Angabe, worin der Mangel besteht und wann er aufgetreten ist, für Sie portofrei an die Ihnen mitgeteilte Service Anschrift übersenden.

Auf parkside-diy.com können Sie diese und viele weitere Handbücher einsehen und herunterladen. Mit diesem QR-Code gelangen Sie direkt auf parkside-diy.com. Wählen Sie Ihr Land aus, und suchen Sie über die Suchmaske nach den Bedienungsanleitungen. Mittels Eingabe der Artikelnummer (IAN) 460890_2401 gelangen Sie zur Bedienungsanleitung für Ihren Artikel.



● Service

DE **Service Deutschland**

Tel.: 0800 5435 111

E-Mail: owim@lidl.de

AT **Service Österreich**

Tel.: 0800 292726

E-Mail: owim@lidl.at

CH **Service Schweiz**

Tel.: 0800 562153

E-Mail: owim@lidl.ch



OWIM GmbH & Co. KG
Stiftsbergstraße 1
74167 Neckarsulm
GERMANY

Model No.: HG10471
Version: 07/2024



IAN 460890_2401

