



PDF ONLINE
parkside-diy.com

VERTICAL COMPRESSOR 50 L - PVKO 50 C3

HU

FÜGGŐLEGES KOMPRESSZOR

Az eredeti utasítások fordítása

SI

VERTIKALNI KOMPRESOR

Originalna navodila za uporabo

CZ

VERTIKÁLNÍ KOMPRESOR

Překlad původního návodu

DE AT CH

VERTIKALER KOMPRESSOR

Originalbetriebsanleitung

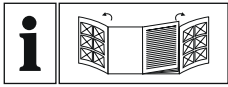

HU

Olvasás előtt kattintson az ábrákat tartalmazó mindkét oldalra és végezetül ismerje meg a készülék mindegyik funkcióját.

SI

Pred branjem prelistajte stran z ilustracijami in se seznanite z vsemi funkcijami naprave.

CZ

Před čtením si otevřete stranu s obrázky a potom se seznámte se všemi funkcemi přístroje.

DE AT CH

Klappen Sie vor dem Lesen die Seite mit den Abbildungen aus und machen Sie sich anschließend mit allen Funktionen des Gerätes vertraut.

HU	Az eredeti utasítások fordítása	Oldal	5
SI	Originalna navodila za uporabo	Stran	19
CZ	Překlad původního návodu	Strana	31
DE/AT/CH	Originalbetriebsanleitung	Seite	43

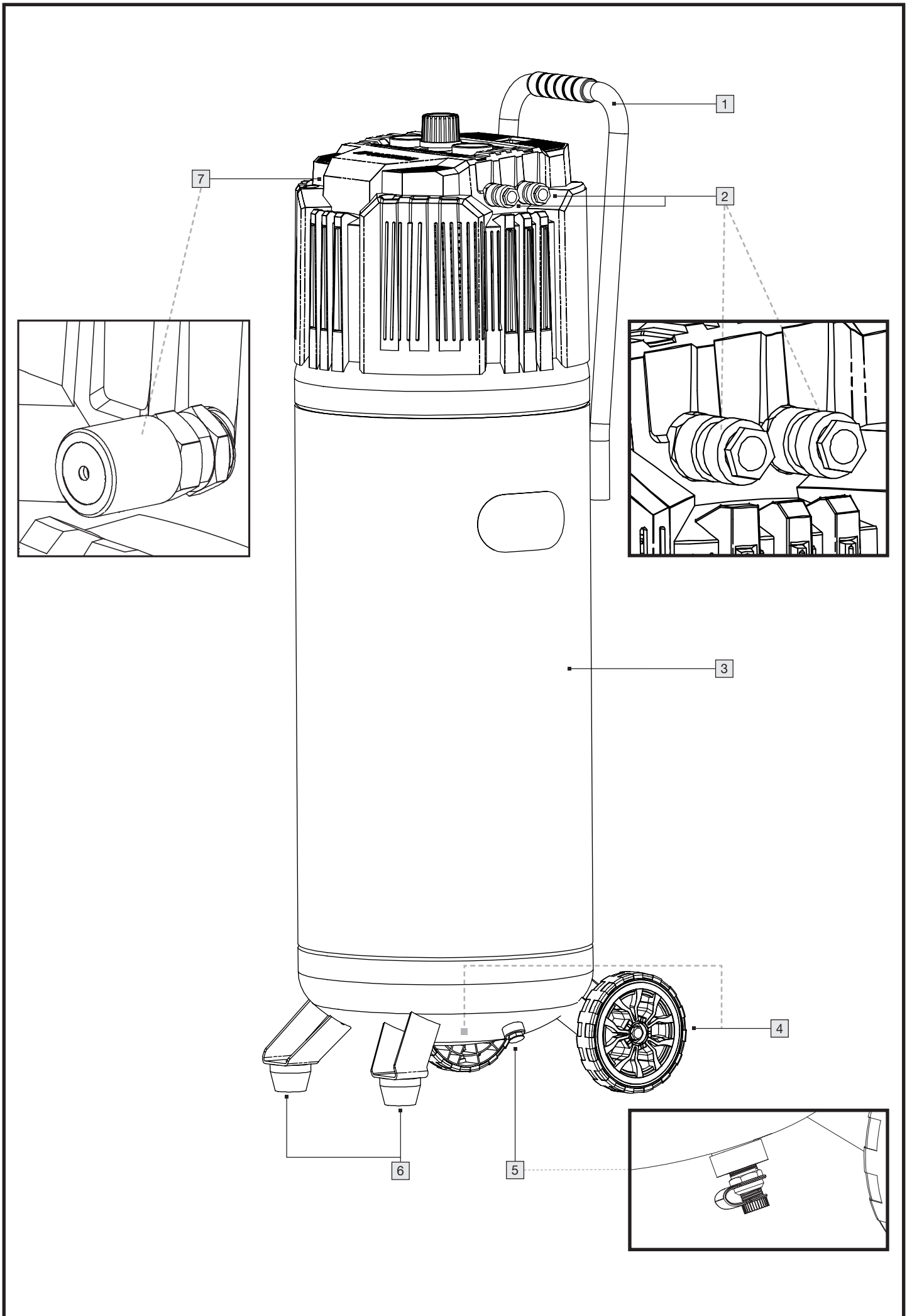

15

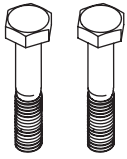

14



13



12

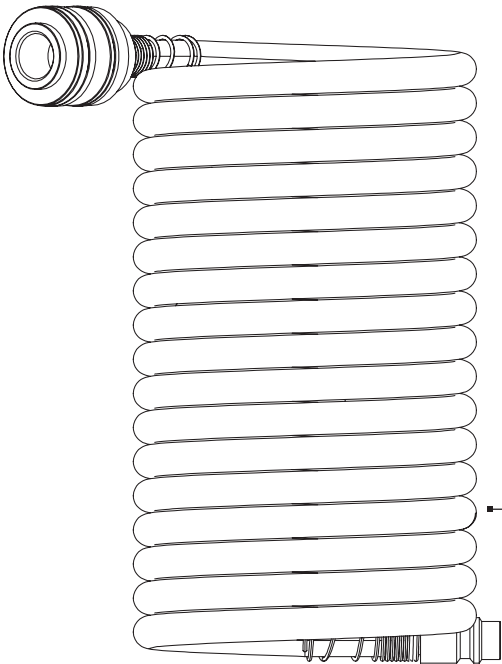
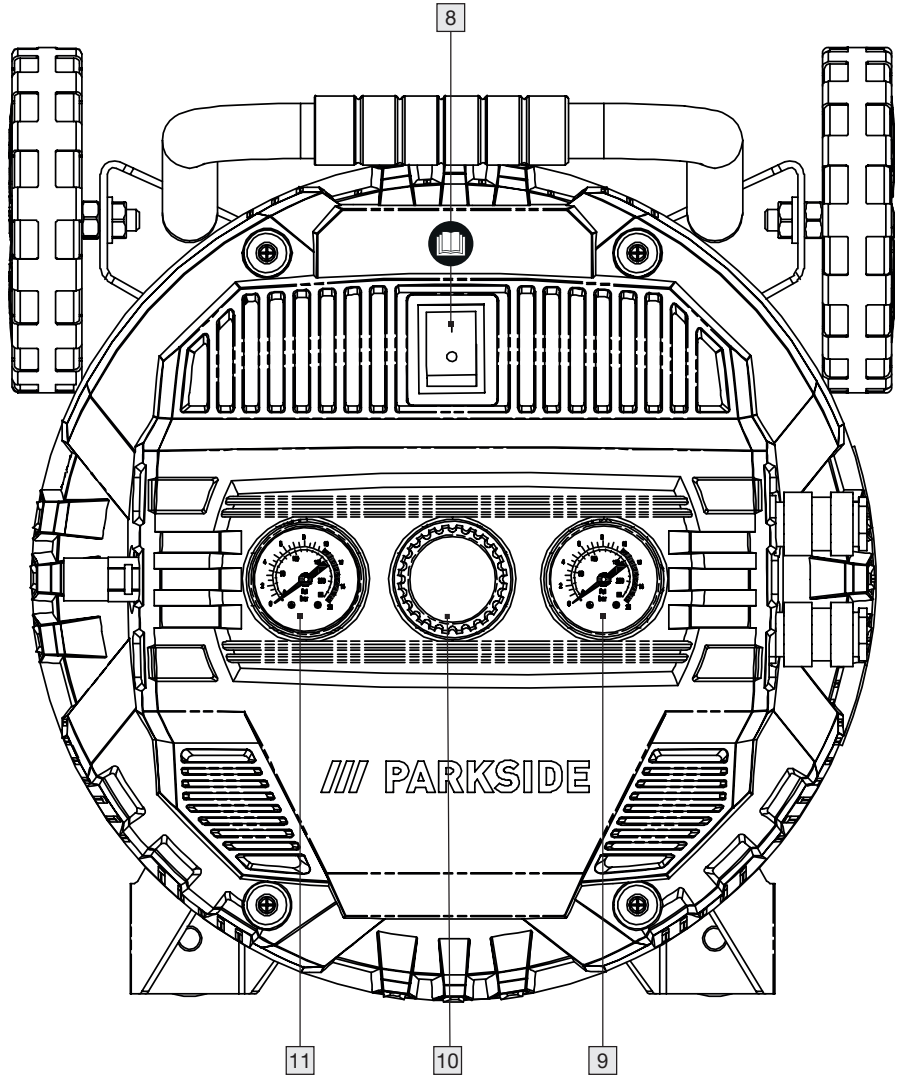
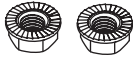

17

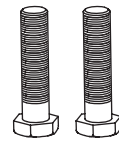

16

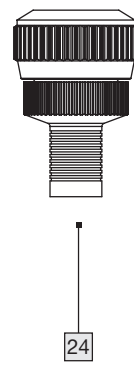
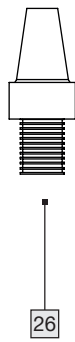
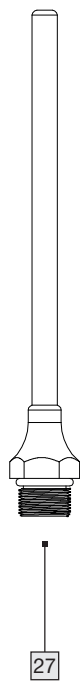
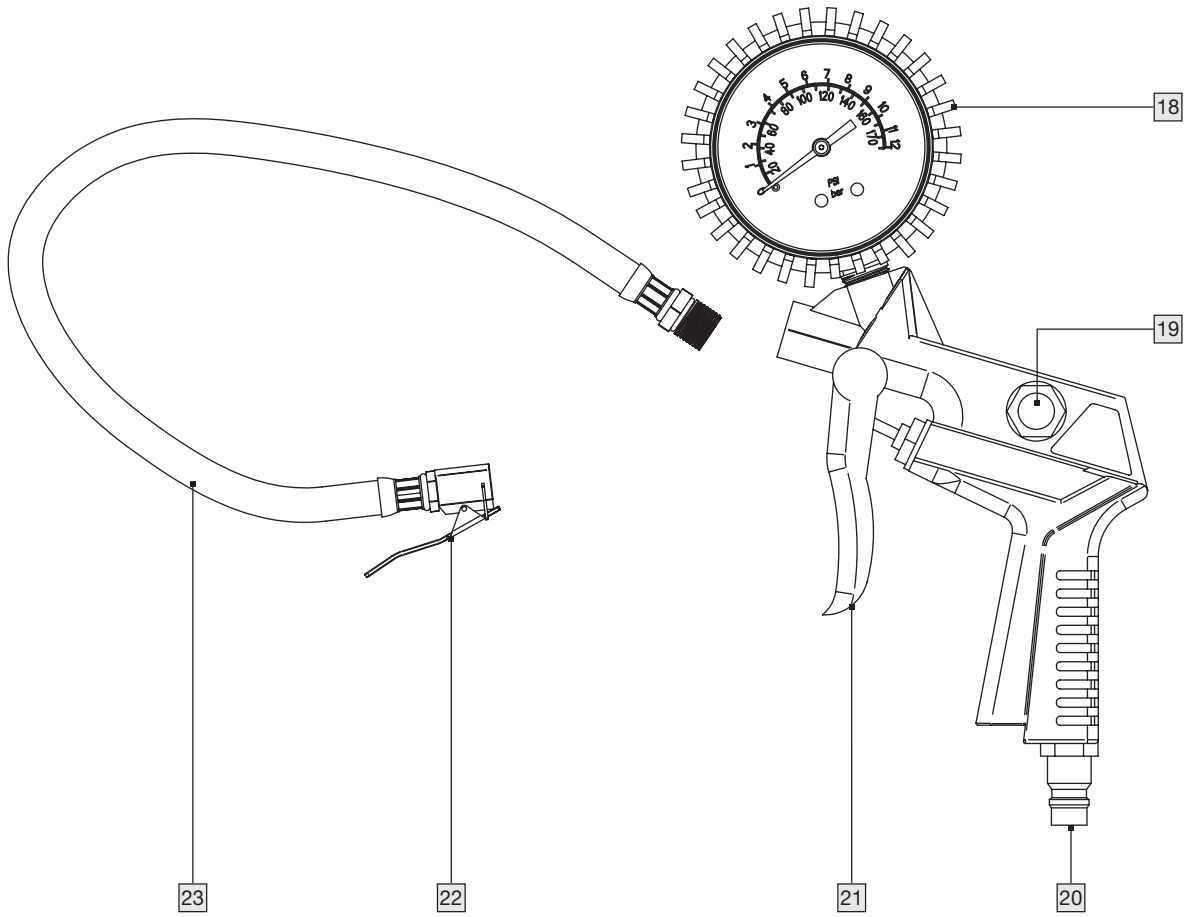

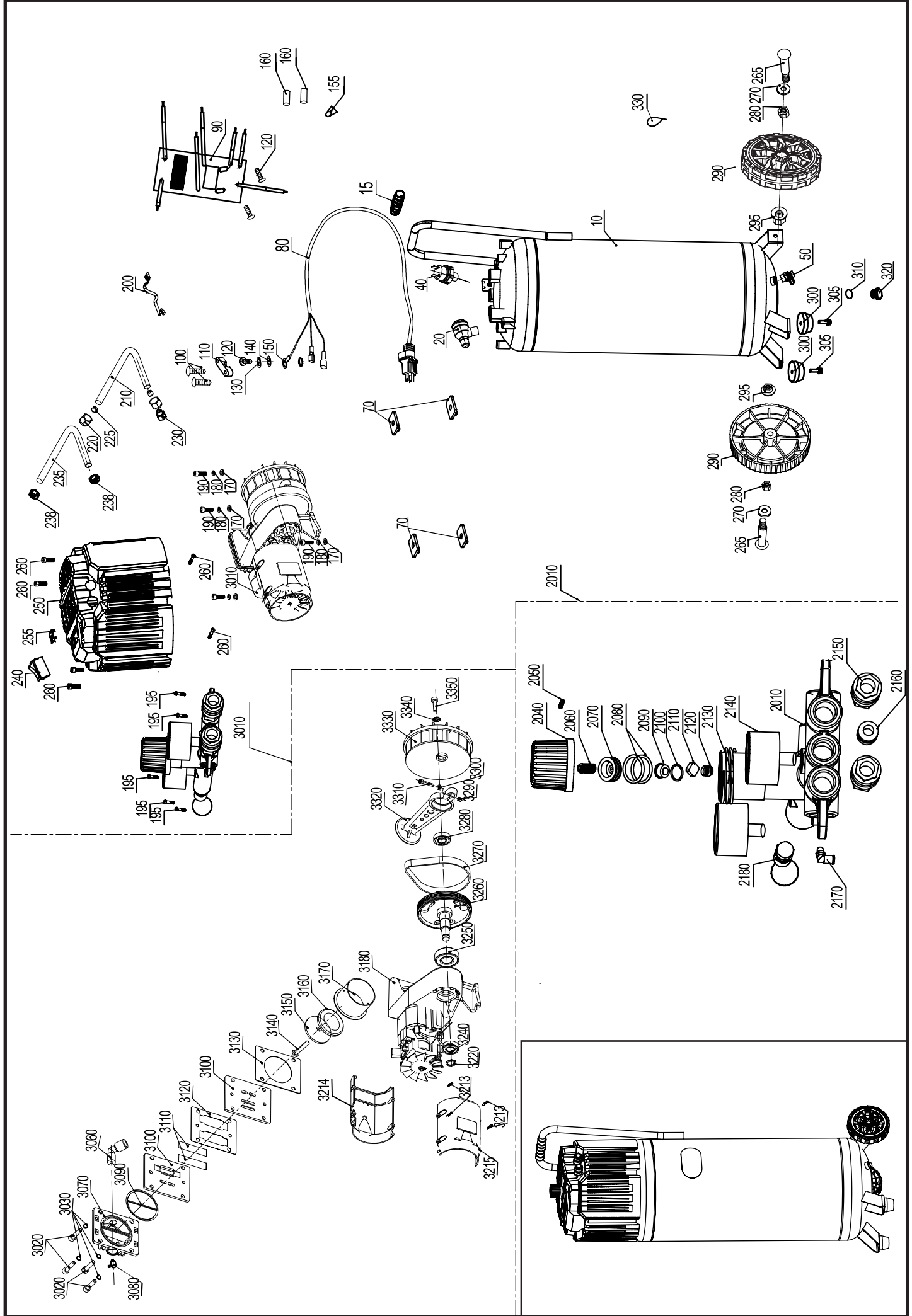

1. Bevezetés	6
1.1 Rendeltetésszerű használat	6
1.2 Csomag tartalma	6
1.3 Felszereltség	6
1.4 Műszaki adatok	7
1.4.1 Kompresszor	7
1.4.2 Spiráltömlő	7
1.4.3 Sűrített levegős gumiabroncs-felfújó	7
2. Biztonsági útmutatások	8
2.1 Általános biztonsági útmutatások elektromos szerszámokhoz	8
2.2 További biztonsági útmutatások	9
2.3 Biztonsági útmutatások a mellékelt sűrített levegő tömlőhöz	10
2.4 Általános biztonsági szabályok a gumiabroncs-felfújó készülékre vonatkozóan	10
2.5 Nyomástartó edény üzemeltetése (a nyomástartó edényekről szóló irányelvvel összhangban)	10
2.6 Maradványkockázatok	11
3. A kompresszor kezelése	11
3.1 Üzembe helyezés előtt	11
3.1.1 Lábak felszerelése	11
3.1.2 Kerekek felszerelése	11
3.1.3 A készülék felállítása	11
3.2 Üzembe helyezés	11
3.2.1 Be-/kikapcsolás	11
3.2.2 Levegőnyomás előbeállítások	12
3.2.3 Levegőnyomás beállítása	12
3.2.4 Biztonsági szelep	12
3.2.5 Kondenzvíz leengedése	12
3.2.6 Túlnyomás kiengedése (nyomás beállítása)	12
4. A sűrített levegő tömlő kezelése	12
5. A sűrített levegős gumiabroncs-felfújó kezelése	13
5.1 Üzembe helyezés előtt	13
5.2 Üzembe helyezés	13
5.2.1 Adapter nélkül	13
5.2.2 Szelepadapterrel, labda túszeleppel, univerzális adapterrel	13
5.2.3 Hosszabbító fúvókával	13
6. Tisztítás, karbantartás, szállítás és tárolás a felhasználó által	13
6.1 Biztonsági intézkedések	14
6.2 A nyomástartó edény karbantartása	14
6.3 Tisztítás	14
6.4 Szállítás	14
6.5 Tárolás	14
6.6 Hibaelhárítás	15
7. Ártalmatlanítás	15
7.1 Környezeti fenntarthatóság és az anyagok ártalmatlanítása	15
8. Jótállási tájékoztató	16
9. Szerviz	17
10. Az eredeti megfelelőségi nyilatkozat fordítása (C)	18

FÜGGŐLEGES KOMPRESSZOR PVKO 50 C3

1. Bevezetés

Gratulálunk új készülékének megvásárlásához. Ezzel egy kiváló minőségű termék mellett döntött. A kezelési útmutató a szóban forgó termék szerves része. Fontos információkat tartalmaz a biztonságra, a használatra és az ártalmatlanításra vonatkozóan. A termék használata előtt ismerkedjen meg az összes kezelési és biztonsági útmutatással. A terméket csak a leírás szerint és a megadott alkalmazási területeken használja. A termék továbbadásakor harmadik személynek adja át azzal együtt az összes dokumentumot is.

1.1 Rendeltetésszerű használat

A kompresszor sűrített levegővel működő szerszámok üzemeltetésére használható otthoni műhelyben. Tervezésének célja, hogy tiszta, pormentes, száraz és terhelés nélküli környezeti levegőt szívjon be és sűrítsen. A környezeti levegő nem tartalmazhat agresszív vagy gyúlékony anyagokat. A kompresszort csak megfelelő szellőzésű zárt helyiségekben szabad használni. A kompresszorhoz olyan sűrített levegős szerszámok csatlakoztathatók, amelyek fújásra, csavarozásra, tűzésre és festésre alkalmasak. A sűrített levegős szerszámok helyes használata érdekében olvassa el a vonatkozó használati útmutatókat. A kompresszort és a csatlakoztatott sűrített levegős szerszámokat csak betanított személy kezelheti. Korlátozott fizikai, érzékszervi vagy szellemi képességekkel rendelkező személyek, valamint gyermekek és serdülők nem kezelhetik a kompresszort és a csatlakoztatott sűrített levegős szerszámokat. A rendeltetésszerű használatához tartozik a jelen kezelési útmutatóban lévő összes információ betartása is.

A sűrített levegő tömlő egy kompresszorral összekapcsolva a sűrített levegős szerszámok energiaellátására szolgál. A sűrített levegő tömlő kizárólag sűrített levegő szállítására alkalmas. Nem alkalmas folyadékok vagy gázok, például oxigén szállítására.

A sűrített levegővel működő gumiabroncs-felfújó alkalmas kerékpárgumik, felfújható csónakok, matracok, labdák stb. felfújására. A készülékkel megmérhető a nyomás és leengedhető a sűrített levegő. A készülék **NEM** alkalmas autógumik felfújására.

A termékek bármilyen más célra történő használata vagy módosítása nem rendeltetésszerűnek minősül, és jelentős balesetveszélyt hordoz magában. A nem rendeltetésszerű használatból származó károkért nem vállalunk felelősséget. A termékek kizárólag magáncélú felhasználásra szolgálnak, és nem használhatók kereskedelmi vagy ipari célokra.

1.2 Csomag tartalma

- 1 Kompresszor
- 2x Kerék
- 2x Láb
- **Szerelési anyagok:**
 - 4x Peremes anyacsavar
 - 2x Anyacsavar
 - 2x Kerékcsavar
 - 2x Alátét
 - 2x Hatlapfejű csavar
- 1x Spiráltömlő, 5 m
- 1x Sűrített levegős gumiabroncs-felfújó
- 3x Szelepadapter
- 1x Hosszabbító fúvóka
- 1x Használati útmutató

1.3 Felszereltség

- 1 Szállítófogantyú
- 2 Gyorscsatlakozó (tömlőcsatlakoztatáshoz)
- 3 Nyomástartály (üst)
- 4 Kerekek
- 5 Leeresztőcsavar (kondenzátumhoz)
- 6 Lábak
- 7 Biztonsági szelep

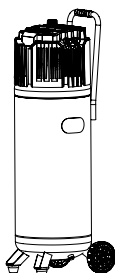

- 8 Be-/ki-kapcsoló
- 9 Nyomásmérő (leadott nyomás)
- 10 Nyomásszabályzó
- 11 Nyomásmérő (tartály nyomása)

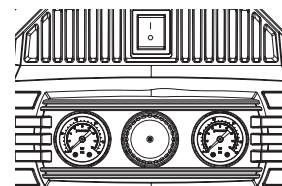

- 12 Peremes anyacsavarok
- 13 Anyacsavarok
- 14 Alátétek
- 15 Kerékcsavarok
- 16 Hatlapfejű csavarok

- 17 Spiráltömlő (sűrített levegő tömlő)



- 18 Nyomásmérő
- 19 Leeresztőszelep
- 20 Csatlakozódugasz
- 21 Kioldókar
- 22 Gyorscsatlakozó-kar
- 23 Tömlő gyorscsatlakozó-karral

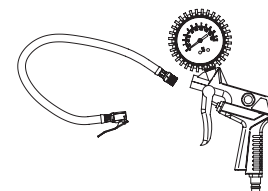



- 24 Szelepadapter
- 25 Labda túszelep
- 26 Univerzális adapter
- 27 Hosszabbító fúvóka

1.4 Műszaki adatok

1.4.1 Kompresszor

Névleges feszültség: 230 V~ 50 Hz
Névleges teljesítmény: 1500 W
Üzem mód: S3 25%*

 Kompresszor maximális fordulatszáma: 4000 perc⁻¹
Nyomástartály térfogata: 50 l

 Megengedett legnagyobb nyomás: max. 10 bar
Elm. beszívási teljesítmény kb. 240 l/perc
Elm. kibocsátási teljesítmény kb. 140 l/perc

IP30 Védelem típusa: IP30**

 Méretek: 330 x 310 x 1060 mm
Teljes súly (kábel és kiegészítők nélkül): 23,8 kg

* Ez azt jelenti, hogy a kompresszor 10 perc alatt 2,5 percig működhet, és a fennmaradó 7,5 perc során (20 °C környezeti hőmérsékleten) újra le kell hűlnie.

** **IP3X:** Ø > 2,5 mm idegen tárgyak bejutása elleni védelem.
Tartsa távol a szerszámokat és a vezetőkeket.

IPX0: Víz ellen nem védett, azaz a készüléket nem szabad nedves vagy nedves helyiségben, illetve esőben használni.

1.4.2 Spiráltömlő

Max. munkanyomás: 10 bar (23 °C esetén)
6,5 bar (50 °C esetén)

Tömlő típusa: közepes felhasználási terület:

Tömlő külső átmérője: Ø 8,0 mm

Tömlő belső átmérője: Ø 5,0 mm

Falvastagság: 1,5 mm

Csatoló: DN 7,2/6 mm

Csatlakozó: ¼" (6,35 mm)

Hossz: 5 m

Felhasználási

hőmérséklet-tartomány: -10 és +50 °C között

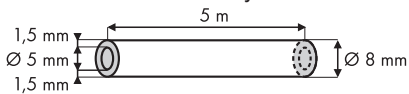

1.4.3 Sűrített levegős gumiabroncs-felfújó

munkanyomás: max. 8 bar

Sűrített levegő

minősége: tisztított, olaj-, és kondenzátum-mentes

Volumenáram: 40–70 l/perc

ADATTÁBLA

PARKSIDE WEEE
PVKO 50 C3
Vertikaler Kompressor 50 L
Vertical Compressor 50L
Compresseur vertical 50 l
230 V~, 50Hz, 1500W (S3 25%)

4000 min⁻¹
max. 10 bar
23,8 kg

IP30

Manufactured: 10/2024
IAN: 465621_2404
S./N.: [redacted]



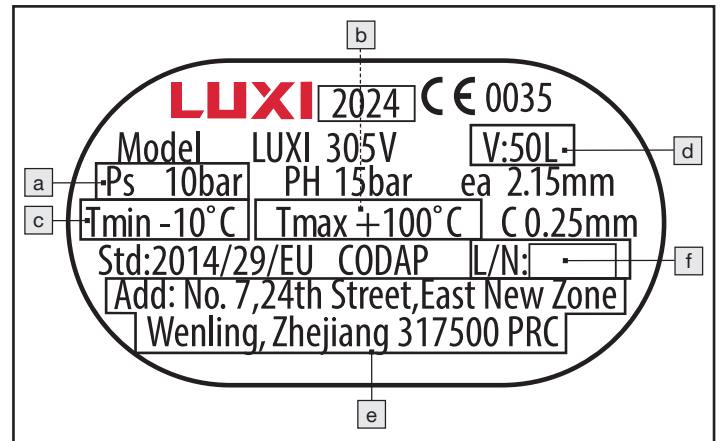

ROWI Germany GmbH
Werner-von-Siemens-Str. 27
76694 Forst | Germany
lidl-services@rowi-group.com

TÁBLA



- a) maximális üzemi nyomás (PS bar-ban);
b) maximális üzemi hőmérséklet (Tmax °C-ban);
c) minimális üzemi hőmérséklet (Tmin °C-ban);
d) Tartály térfogata (V literben);
e) A gyártó neve, bejegyzett kereskedelmi neve ill. bejegyzett védjegye és címe;
f) A tartály típusazonosítója és sorozatszám- ill. tételkódja.

A terméken található összes szimbólum magyarázata

	FIGYELMEZTETÉS Használat előtt olvassa el a használati útmutatót.
	Az üzembe helyezés előtt olvassa el a kezelési útmutatót.
	Ne tegye ki a gépet az eső hatásának. A gépet csak száraz környezeti körülmények között szabad elhelyezni, tárolni és üzemeltetni.
	Magas hőmérséklet miatti veszély
	A kompresszorberendezés figyelmeztetés nélkül beindulhat.
IP30	Védelem típusa

	A levegőtömlő csatlakoztatása előtt ne nyissa ki a csapot.
	Ne nyissa ki
	Viseljen védőszemüveget
	Viseljen légzésvédőt
	Viseljen fülvédőt
	Viseljen védőkesztyűt
	Garantált hangteljesítményszint 96 dB

Zajkibocsátási értékek

Hangnyomásszint $L_{pA} = 74$ dB (A)

Bizonytalanság $K_{pA} = 1,94$ dB

Hangteljesítményszint $L_{WA} = 94$ dB (A)

Bizonytalanság $K_{WA} = 1,94$ dB

Garantált hangteljesítményszint: 96 dB (A)

Viseljen fülvédőt!

ÚTMUTATÁS

- Az ebben az utasításban megadott zajszintet szabványosított mérési eljárás szerint mértük, és az egység összehasonlításához használható.

FIGYELMEZTETÉS!

- A gép tényleges használata során a zajkibocsátás eltérhet a megadott értékektől a gép használatának módjától függően, különösen attól, hogy milyen típusú munkadarabot és milyen tartozékot használnak.

2. Biztonsági útmutatások

2.1 Általános biztonsági útmutatások elektromos szerszámokhoz

 **FIGYELMEZTETÉS** Olvassa el az összes biztonsági információt, utasítást, ábrát és műszaki adatot, amelyet ehhez elektromos szerszámmal mellékelve megtalál. A következő útmutatások figyelmen kívül hagyása elektromos áramütést, tüzet és/vagy súlyos sérüléseket okozhat.

JÖVŐBELI HASZNÁLAT CÉLJÁRA ŐRIZZE MEG AZ ÖSSZES BIZTONSÁGI ÚTMUTATÁST ÉS UTASÍTÁST.

A biztonsági útmutatásokban használt „elektromos szerszám” kifejezés hálózatról (hálózati kábellel) és akkumulátorral (hálózati kábel nélkül) üzemelő elektromos szerszámokra vonatkozik.

1) Munkahelyi biztonság

- A munkakörnyezetét tartsa tisztán és jól megvilágítva.** A rendetlenség vagy a megvilágítatlan munkaterületek balesetekhez vezethetnek.
- Ne dolgozzon az elektromos szerszámmal robbanásveszélyes környezetben, gyúlékony folyadékok, gázok vagy porok közelében.** Az elektromos szerszámok szikrákat termelnek, amik meggyújthatják a port vagy a gőzöket.
- Használat közben a gyermekeket és az egyéb személyeket tartsa távol az elektromos szerszámtól.** Ha elterelik figyelmét, elvesztheti uralmát a készülék felett.

2) Elektromos biztonság

- Az elektromos szerszám csatlakozódugaszának illeszkednie kell az aljzatba. A csatlakozódugaszt semmilyen módon sem szabad módosítani. Védőföldeléssel ellátott elektromos szerszámokhoz ne használjon adapter dugaszokat. A nem módosított dugasz és az illeszkedő aljzat csökkenti az áramütésveszély kockázatát.**
- A testével ne érjen hozzá földelt felületekhez, mint például csövekhez, fűtőtestekhez, tűzhelyekhez és hűtőszekrényekhez. Ha teste földelve van, az elektromos áramütés kockázata nagyobb.**
- Az elektromos szerszámokat tartsa távol esőtől vagy nedvességtől. Ha víz jut be egy elektromos szerszámba, az növeli az áramütés kockázatát.**
- Ne használja a csatlakozóvezetékét a rendeltetésétől eltérő módon, az elektromos kéziszerszámot ne annál fogva hordozza vagy akassza fel, vagy a dugaszt ne annál fogva húzza ki az aljzataból. Tartsa a csatlakozókábelt távol a hőtől, olajtól, éles peremektől vagy mozgó alkatrészekről. Sérült vagy összegabalyodott csatlakozókábelek növelik az áramütés kockázatát.**
- Ha elektromos szerszámmal a szabadban dolgozik, akkor csak olyan hosszabbító kábelt használjon, ami a kültérekre is alkalmas. A kültéri használatra alkalmas hosszabbító használata csökkenti az áramütés kockázatát.**
- Ha elkerülhetetlen az elektromos szerszám nedves környezetben történő használata, alkalmazzon hibaáram-védőkapcsolót. A hibaáram-védőkapcsoló használata csökkenti az elektromos áramütés kockázatát.**

3) Személyek biztonsága

- Legyen óvatos, figyeljen arra, amit csinál és megfontoltan dolgozzon az elektromos szerszámmal. Ne használjon elektromos kéziszerszámot, ha álmos, kábítószerek, alkohol vagy gyógyszerek hatása alatt áll. Az elektromos szerszám használatakor egyetlen pillanatnyi figyelmetlenség is elég ahhoz, hogy a készülék súlyos sérüléseket okozzon.**

- b) **Viseljen személyi védőfelszerelést és minden esetben védőszemüveget.** A személyi védőfelszerelés, például az elektromos szerszám fajtájának és használatának megfelelő védőmaszk, csúszásmentes cipő, védősisak vagy hallásvédelem viselése csökkenti a sérülések kockázatát.
- c) **Kerülje el a nem szándékolt üzembe helyezést. Győződjön meg arról, hogy az elektromos kéziszerszám ki van kapcsolva, mielőtt azt a hálózatra és/vagy az akkumulátorhoz csatlakoztatja, felveszi vagy szállítja.** Ha az ujját a kapcsolón tartja, amikor az elektromos szerszámot hordozza, vagy akkor az elektromos szerszámot bekapcsolva csatlakoztatja az áramellátáshoz, az balesethez vezethet.
- d) **Az elektromos szerszám bekapcsolása előtt távolítsa el a beállítószerszámokat vagy a villáskulcsokat.** Az elektromos szerszám forgórésében lévő szerszám vagy csavarkulcs sérülést okozhat.
- e) **Kerülje a normálistól eltérő testtartást. Ügyeljen arra, hogy mindig stabilan álljon, és tartsa meg az egyensúlyát.** Ez váratlan helyzetekben segít az elektromos szerszám irányításában.
- f) **Viseljen megfelelő ruházatot. Ne viseljen bő ruházatot vagy ékszereket. Tartsa távol a haját, a ruházatot és a kesztyűt a mozgó alkatrészekről.** A testtől elálló ruházatot, az ékszereket vagy a hosszú haját a mozgó alkatrészek becsíphetik.
- g) **Ha a porelszívó és -szűrőberendezéseket is fel lehet szerelni, akkor győződjön meg arról, hogy ezeket csatlakoztatta és helyesen alkalmazza.** Ha porelszívót használ, az csökkentheti a por által okozott veszélyeket.
- h) **Ne tevékenykedjen hamis biztonságérzetben, és ne hagyja figyelmen kívül az elektromos szerszámokra vonatkozó biztonsági szabályokat, még akkor sem, ha számos használat után ismeri az elektromos szerszámot.** Az óvatlan cselekedetek a másodperc tört része alatt súlyos sérülésekhez vezethetnek.

4) Az elektromos szerszám használata és kezelése

- a) **Ne terhelje túl az elektromos szerszámot. A munkájához az adott célra alkalmas elektromos szerszámot használja.** A megfelelő elektromos szerszámmal jobban és biztonságosabban dolgozhat a megadott teljesítménytartományban.
- b) **Ne használjon sérült kapcsolóval rendelkező elektromos szerszámot.** Az olyan elektromos szerszám, amelyet már nem lehet be- vagy kikapcsolni, veszélyes, és meg kell javítani.
- c) **Mielőtt bármilyen beállítást végez a szerszámon, kicseréli a szerszám alkatrészeit vagy elrakja az elektromos szerszámot, húzza ki az elektromos szerszámot az aljzatból és/vagy távolítsa el a levehető akkumulátort.** Ezek a biztonsági intézkedések megakadályozzák, hogy az elektromos szerszám véletlenül elinduljon.
- d) **A nem használt elektromos szerszámokat tartsa gyermekek által nem hozzáférhető helyen. Ne engedje hogy az elektromos szerszámot olyan embereknek használják, akik azt nem ismerik vagy ezeket az utasításokat nem olvasták el ezeket.** Az elektromos szerszámok veszélyesek, ha tapasztalatlan személyek használják őket.
- e) **Az elektromos szerszámokat és betétszerszámokat gondosan ápolja. Ellenőrizze, hogy a mozgó alkatrészek megfelelően működnek-e és nem akadnak-e el, nem töröttek-e vagy sérültek-e olyan módon, hogy az hátrányosan befolyásolná elektromos szerszám működését. Az elektromos szerszám használata előtt javíttassa ki a sérült alkatrészeket. A hiányosan karbantartott elektromos szerszámok számos balesetet okoznak.**
- f) **Tartsa a vágószerszámokat élesen és tisztán.** A gondosan karbantartott, éles vágóélel rendelkező vágószerszámok kevésbé akadnak el, és könnyebben vezethetők.
- g) **Az elektromos szerszámokat, tartozékokat, betétszerszámokat stb. ezen utasításoknak megfelelően használja. Vegye figyelembe a munkakörülményeket és az elvégzendő tevékenységet.** Az elektromos szerszámok rendeltetésükkel ellentétes használata veszélyes helyzetekhez vezethet.
- h) **Tartsa a fogantyúkat és a markolatfelületeket szárazon, tisztán, olaj- és zsírmintesen.** A csúszós fogantyúk és fogófelületek váratlan helyzetekben nem teszik lehetővé az elektromos szerszám biztonságos használatát és irányítását.

5) Szerviz

- a) **Elektromos szerszámát csak képzett szakszeméllyel és csak eredeti cserealkatrészek használatával javíttassa.** Ezzel garantálhatja, hogy az elektromos kéziszerszám biztonsága megmaradjon.

2.2 További biztonsági útmutatások

- Ne tegye ki a kompresszort esőnek.
- Ha permetező tartozékokat (pl. festékszóró pisztolyokat) használ, töltés közben tartson távolságot a készüléktől. Ne permetezzen a kompresszor irányába!

AJÁNLÁS

Használjon 30 mA vagy annál kisebb kioldási áramerősségű hibásáramú készüléket (RCD).

- Ha a készülék hálózati csatlakozóvezetéke megsérül, akkor a gyártónál vagy annak vevőszolgálatánál kapható speciális csatlakozó-vezetékekkel kell helyettesíteni ezt.
- Tartsa be a balesetvédelmi előírásokat. A jelen kezelési útmutatóban foglalt útmutatásokon kívül a hatóságok általános biztonsági és balesetvédelmi előírásait is be kell tartani.
- A kezelési útmutatót mindig a kompresszor közvetlen közelében kell tartani, és annak a kezelőszemélyzet számára elérhetőnek kell lennie.

FIGYELMEZTETÉS!

A kompresszort tilos robbanásveszélyes környezetben használni. Tűzhelyek, nyílt lángok vagy szikrázó gépek nem lehetnek a környezetben, illetve nem üzemelhetnek.

- Ne egyen, igyon vagy dohányozzon azokon a helyeken, ahol munkát végez.
- Csak jól szellőző helyiségekben használja, vagy gondoskodjon helyi elszívó szellőztetéséről.
- Nem rendelkezik víz elleni védelem, azaz a készülék nem használható nedves vagy párás helyiségekben, esőben, illetve olyan helyiségekben, ahol festék és/vagy porköd található. Ügyeljen arra, hogy a készülék ne érintkezzen vízzel vagy nedvességgel sem üzem, sem tárolás közben. A kompresszor rövid távú kültéri használata száraz környezeti feltételek mellett megengedett. A kompresszor **NEM** használható gyúlékony gázok (ex) és/vagy festék- és porködök beszívására.
- Kerülje a forró alkatrészek megérintését. Ne érintse meg a készülék forró alkatrészeit. Vegye figyelembe, hogy a különböző alkatrészek hőt tárolhatnak, és így a készülék használata után is okozhatnak égési sérüléseket.
- A készüléket csak a mellékelt hordozófogantyúval mozgassa.

2.3 Biztonsági útmutatások a mellékelt sűrített levegő tömlőhöz

- A sűrített levegő súlyos sérüléseket okozhat.
 - Ha a gépet nem használja, a tartozékok cseréje előtt vagy javítási munkák elvégzésekor mindig zárja el a levegőellátást, nyomásmentesítse a tömlőt, és válassza le a gépet a sűrített levegő ellátásról.
 - A kiáramló levegőt soha ne irányítsa magára vagy más személyekre.
- Az ostorozó mozgást végző tömlők súlyos sérüléseket okozhatnak. Mindig ellenőrizze, hogy a tömlők vagy azok rögzítőelemei nem sérültek-e és nem oldódtak-e le.
- A hideg levegőt vezesse el a kezektől.
- Soha ne lépje túl a sűrített levegő tömlő vagy a használt sűrített levegős szerszám maximális üzemi nyomását.
- A sűrített levegő tömlőt csak akkor csatlakoztassa sűrített levegő vezetékhez, ha biztosította a maximálisan megengedett üzemi nyomás túllépésének megakadályozását (pl. nyomáscsökkentő/nyomásszabályozó segítségével).
- A sűrített levegő tömlőt csak sűrített levegővel használja. A sűrített levegő tömlőt nem szabad folyadékokkal használni.
- Az elcsúszások, botlások és leesések a munkahelyi sérülések fő okai. Ügyelje a kompresszor használata miatt csúszóssá váló felületekre és a sűrített levegő tömlő okozta botlásveszélyre.
- A tömlőcsatlakozó leválasztásakor fogja meg a kezével a tömlő csatlakozódarabját. Ez megakadályozza a tömlő visszacsapódása által okozott sérüléseket.
- A sűrített levegő tömlőhöz ne használjon olyan közegeket, mint a lakkbenzin, butilalkohol és metilén-klorid. Ezek a közegek tönkreteszik a sűrített levegő tömlőt.
- Soha ne szorítsa vagy törje meg a spiráltömlőt. Ez károsíthatja a spiráltömlőt. Ne használjon sérült sűrített levegő tömlőket. A sérült sűrített levegő tömlők sérüléseket okozhatnak.

2.4 Általános biztonsági szabályok a gumiabroncs-felfújó készülékre vonatkozóan

- A gumiabroncs-felfújó készülék üzembe helyezése, üzemeltetése, javítása, karbantartása és a tartozékok cseréje, valamint mielőtt a készülék közelében történő munkavégzés előtt olvassa el és értse meg a biztonsági útmutatásokat. Ennek elmulasztása súlyos sérüléseket okozhat.
- A gumiabroncs-felfújó berendezést csak megfelelően képzett és betanított kezelők állíthatják be, állíthatják be vagy használhatják.
- Ezt a gumiabroncs-felfújó készüléket tilos módosítani. A módosítások csökkenthetik a biztonsági intézkedések hatékonyságát és növelhetik az kezelőt fenyegető kockázatokat.
- A biztonsági útmutatásokat nem szabad elveszíteni. Ezeket adja át a kezelőnek.
- Soha ne használjon sérült készülékeket.
- Ellenőrizze, hogy a táblák és a feliratok hiánytalanok és olvashatók-e. Annak megállapítása érdekében, hogy a készüléken megtalálható-e a jelen kezelési útmutatóban előírt jól olvasható névleges értékek és jelölések, rendszeresen ellenőrizni kell a készüléket. Szükség esetén a felhasználónak fel kell vennie a kapcsolatot a gyártóval, és csere címkét kell kérnie.
- A kezelő- és karbantartó személyzetnek fizikailag képesnek kell lennie a gép méretének, tömegének és teljesítményének kezelésére.
- Ügyeljen arra, hogy teste egyensúlyban legyen és biztos legyen a tartása.
- Az áramellátás megszakadása esetén engedje ki a kioldókart.
- Ne fújjon a gumiabroncs-felfújóval emberekre vagy a nem tisztítsa evvel a testén a ruházatot. Sérülésveszély!

2.5 Nyomástartó edény üzemeltetése (a nyomástartó edényekről szóló irányelvvvel összhangban)

1. Aki nyomástartó edényt üzemeltet, köteles azt megfelelő állapotban tartani, megfelelően üzemeltetni, ellenőrizni, a szükséges karbantartási munkákat haladéktalanul elvégezni, és a körülmények által megkövetelt biztonsági intézkedéseket megtenni.
2. A felügyeleti hatóságok egyedi esetekben elrendelhetik a szükséges ellenőrző intézkedéseket.
3. A nyomástartó edényt tilos üzemeltetni, ha az olyan hibákkal rendelkezik, amelyek veszélyeztetik a munkavállalókat vagy harmadik személyeket.

4. Rendszeresen ellenőrizni kell a nyomástartó edény sérüléseit, például a rozsdásodását. Ha bármilyen sérülést észlel, azonnal forduljon a szervizközponthoz.

2.6 Maradványkockázatok

Maradványkockázatok mindig vannak, még akkor is, ha a gépet az előírásoknak megfelelően kezeli. A gép felépítésével és kialakításával kapcsolatban a következő veszélyek fordulhatnak elő:

- Tüdőkárosodás, ha nem visel megfelelő légzésvédelmet.
- Halláskárosodás, ha nem visel megfelelő hallásvédelmet.
- Egészségkárosodás a rezgés kibocsátás miatt, ha a készüléket hosszú ideig használja, vagy ha nem megfelelően üzemelteti és tartja karban.

FIGYELMEZTETÉS!

- Ez a gép működés közben elektromágneses mezőt hoz létre. Bizonyos körülmények között ez a mező hatással lehet aktív vagy passzív orvosi implantátumokra. A súlyos vagy halálos sérülés kockázatának csökkentése érdekében javasoljuk, hogy az orvosi implantátummal rendelkező személyek a gép üzemeltetése előtt konzultáljanak orvosukkal és az orvosi implantátum gyártójával.

3. A kompresszor kezelése

3.1 Üzembe helyezés előtt

Távolítsa el minden csomagolóanyagot és szállítási biztosítást a készülékről. Ellenőrizze, hogy a csomag tartalma hiánytalan és sértetlen. Ha lehetséges, őrizze meg a csomagolást a garanciaidő lejártáig.

3.1.1 Lábak felszerelése

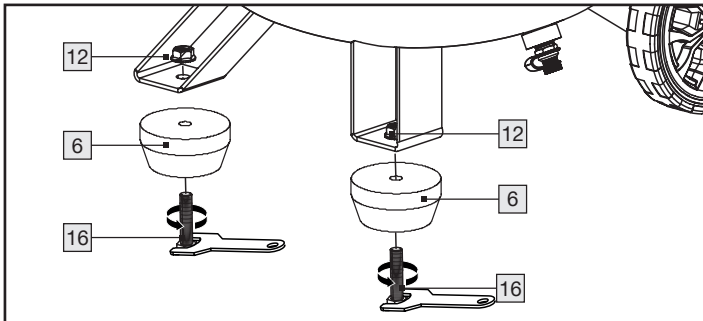

- A lábakat [6] a hatlapfejű csavarral [16] és a peremes anyacsavarral [12] az ábrán látható módon szerelje fel.
- A második láb felszereléséhez ismételje meg a lépéseket [6].
- A villáskulcs nem része a csomagnak.

3.1.2 Kerekek felszerelése

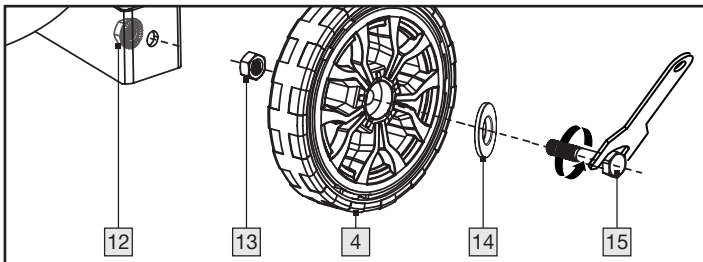

- Illessze be a kerékcsavart [15] az alátétbe [14] majd vezesse át a keréken [4] lévő furaton.
- Forgassa el az anyacsavart [13] a kerékcsavaron [15]. Ügyeljen arra, hogy a kerék [4] még forogni tudjon a csavaron.

- Vezesse át a kerékcsavart [15] a kerékrúd furatán.
- Rögzítse a kereket [4] a peremes anyacsavarral [12].
- A második kerék [4] felszereléséhez ismételje meg a lépéseket.
- A villáskulcs nem része a csomagnak.

3.1.3 A készülék felállítása

A készülék biztonságos és zavartalan üzemeltetéséhez a felállítási helynek a következő előfeltételeknek kell megfelelnie:

- A padló legyen szilárd, sík és vízszintes. A készüléket ne állítsa fel forró, nedves vagy nagyon nedves környezetben vagy gyúlékony anyagok közelében.
- A hálózati aljzatnak könnyen hozzáférhetőnek kell lennie, így szükség esetén a hálózati csatlakozó könnyen kihúzható. Kábelhosszabbító használata nem ajánlott. A hosszú kábelek feszültségesést okozhatnak, és megakadályozhatják a motor indítását.
- Ha mégis kábelhosszabbítót kell használnia, ügyeljen arra, hogy az ne legyen hosszabb 5 m-nél, és a keresztmetszete legalább 1,5 mm² legyen. A kábelhosszabbítót **MINDIG** lecsévélve használja!

3.2 Üzembe helyezés

MIELŐTT A KOMPRESSZORHOZ CSATLAKOZTATJA, OLVASSA EL A SŰRÍTETT LEVEGŐS SZERSZÁM HASZNÁLATI ÚTMUTATÓJÁT!



Biztosítsa, hogy a be-/ki kapcsoló [8] „0” állásban legyen. Most csatlakoztassa a kompresszort egy hibaáram-védőkapcsolóval ellátott földelt aljzathoz.

3.2.1 Be-/kikapcsolás



- Állítsa a be-/ki kapcsolót [8] „I” állásba. A kompresszor bekapcsol.
- A kompresszor kikapcsolásához állítsa a be-/ki kapcsolót [8] „0” állásba.

3.2.2 Levegőnyomás előbeállítások

A következő nyomások vannak előre beállítva:

- Bekapcsolási nyomás: kb. 8 bar
- Kikapcsolási nyomás: kb. 10 bar

3.2.3 Levegőnyomás beállítása

- A nyomásmérő [11] a nyomástároló edény aktuális nyomását [3] jeleníti meg.
- A nyomásszabályozóval [10] beállíthatja a kívánt nyomást (0 -10 bar). Ennek során vegye figyelembe a csatlakoztatott sűrített levegős szerszám adattábláját!



- A ténylegesen leadott nyomást a jobb oldali nyomásmérőről [9] olvashatja le. Ez kerül leadásra a két gyorscsatlakozónál [2].

3.2.4 Biztonsági szelep

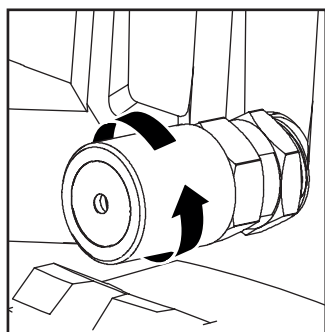

- A biztonsági szelep [7] a nyomástároló edény megengedett legnagyobb nyomására [3] van beállítva. A biztonsági szelep [7] elállítása vagy a leeresztő anya és annak kupakja közötti csatlakozó biztosító eltávolítása tilos.
- A biztonsági szelep [7] kimenetének nyitására forgassa el az óra járásával ellentétes irányba a leeresztő anyát.
- A biztonsági szelep [7] ekkor hallhatóan kiereszti a levegőt. Ezt követően az óra járásával egyező irányban zárja el a leeresztő anyát.

ÚTMUTÁS

30 üzemóránként, vagy legalább évente háromszor végezze el ezt a műveletet.

3.2.5 Kondenzvíz leengedése

A kondenzvíz összegyűlik az üst [3] alján.

- Nyissa ki teljesen az üst alján lévő leeresztőcsavart [5] ∩.
- Döntse oldalra a kompresszort úgy, hogy a leeresztőcsavar [5] az üst [3] legalacsonyabb pontján legyen, és várja meg, amíg a kondenzvíz teljesen kifolyik.
- Ezt után zárja el ismét a leeresztőcsavart [5] ∩.

FIGYELEM

A kondenzvizet csak akkor szabad leereszteni ha az üst [3] **NINCS** nyomás alatt.

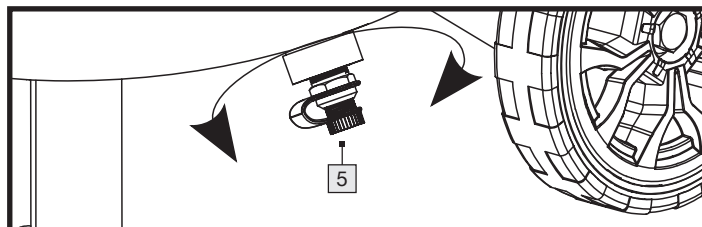

ÚTMUTÁS

Minden használat után, de legalább hetente egyszer engedje le a kondenzvizet.

Ehhez döntse a kompresszort a szelep oldalára, hogy a kondenzvíz teljesen le tudjon folyni.

3.2.6 Túlnyomás kiengedése (nyomás beállítása)

- Kapcsolja ki a kompresszort.
- Egy üresen járatott sűrített levegős szerszámmal használja el a túlnyomást.

4. A sűrített levegő tömlő kezelése

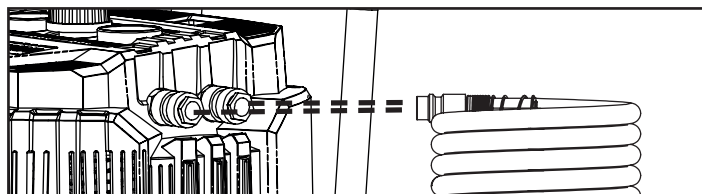

- Tartsa be a tömlő [17] maximális üzemi nyomását. A tömlőt [17] csak a megadott paramétereken belül üzemeltesse (lásd a műszaki adatokat).
- Nyomja a sűrített levegős tömlőt [17] a két gyorscsatlakozó [2] egyikébe. A sűrített levegő tömlő [17] bepattan a helyére.
- A sűrített levegő tömlő [17] gyorscsatlakozójával csatlakoztassa a sűrített levegős szerszámot.

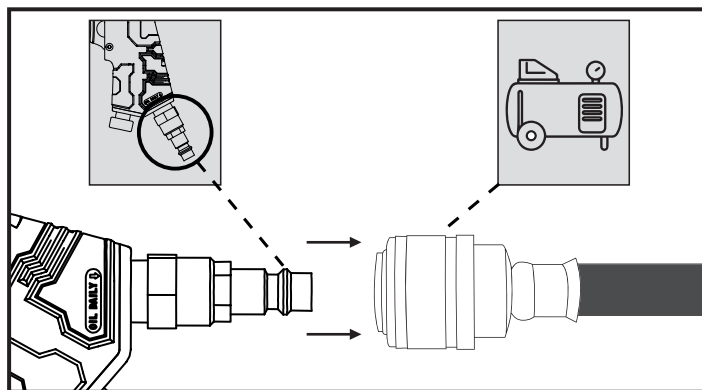

- A munkavégzés után a gyorscsatlakozó erőteljesebb hátrahúzásával távolítsa el a szerszámot a sűrített levegő tömlőről [17]. Ennek érdekében, hogy a tömlő senki se tudjon megsebesíteni, tartsa stabilan a sűrített levegő tömlőt [17].

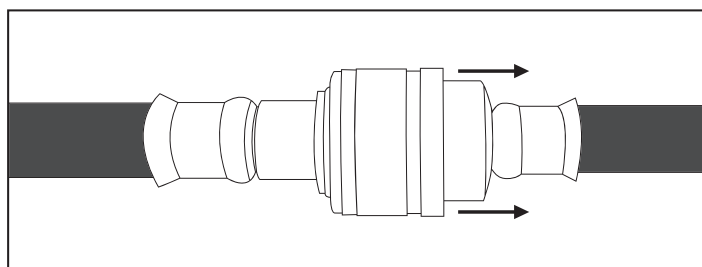

5. A sűrített levegős gumibroncs-felfújó kezelése

5.1 Üzembe helyezés előtt

A készülék csak tisztított, kondenzátum és olajmentes sűrített levegővel üzemeltethető. Nem szabad túllépni a termék 8 bar maximális üzemi nyomását.

A sűrített levegő tömlő **17** gyorscsatlakozójának a termék csőcsonkjához történő csatlakoztatásával **20** kapcsolja rá a terméket a kompresszorra. A reteszelés automatikusan történik. A beépített nyomásszabályozóval állítsa be a levegő nyomását **10**.

5.2 Üzembe helyezés

A sűrített levegővel működő gumibroncs-felfújó készülékkel könnyen fel lehet fújni a gumibroncsokat. A nyomásmérő **18** a nyomás ellenőrzésére szolgál. A beépített leeresztő szeleppel **19** a csökkenthető túl magas nyomás.

5.2.1 Adapter nélkül

- A felhelyezéshez nyomja le a karos gyorsrögzítőt **22**.
- Helyezze rá a karos gyorsrögzítőt **22** a szelepre, majd engedje el.
- Nyomja meg a kioldókart **21**.
- A nyomásmérőről **18** olvassa le a felépített levegőnyomást.
- Engedje el ismét a kioldókart **21**.
- Nyomja lefelé a karos gyorsrögzítőt **22** és húzza le a szelepről.

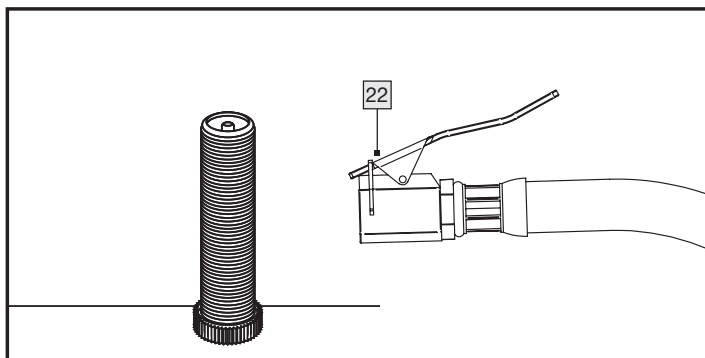

5.2.2 Szelepadapterrel, labda túszeleppel, univerzális adapterrel

- A felhelyezéshez nyomja le a karos gyorsrögzítőt **22**.
- Helyezze be a szelepadaptert **24** a karos gyorsrögzítőbe **22** majd engedje el.
- Majd nyomja rá a szelepadaptert **24** a szelepre.
- Nyomja meg a kioldókart **21**.
- A nyomásmérőről **18** olvassa le a felépített levegőnyomást.
- Engedje el ismét a kioldókart **21**.
- Nyomja lefelé a karos gyorsrögzítőt **22** és húzza le a szelepről.

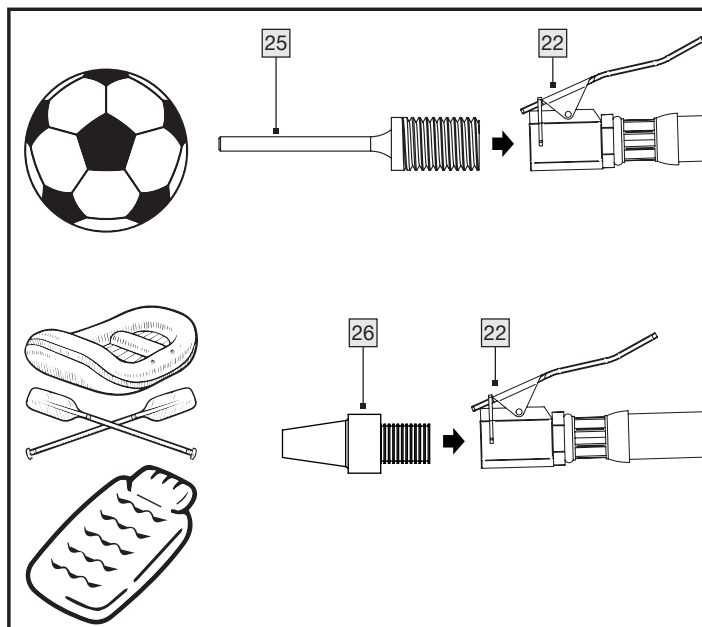
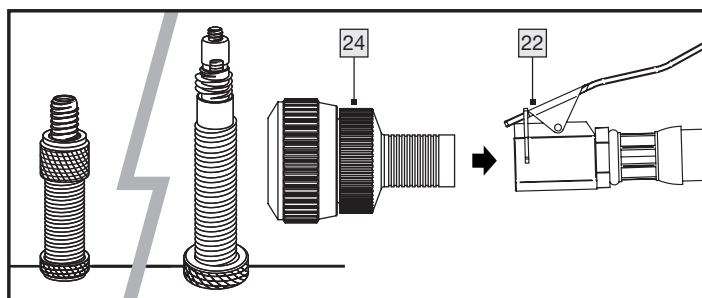

5.2.3 Hosszabbító fúvókával

A hosszabbító fúvóka **27** üregek vagy nehezen hozzáférhető helyek tisztítására/kifújására, valamint szennyezett szerszámok tisztítására szolgál. A fokozatmentesen állítható kioldókart **21** lehetővé teszi a sűrített levegő adagolását.

Tekerje be a hosszabbító fúvókát **27** közvetlenül a sűrített levegővel működő gumibroncs-felfújó készülékbe. Ehhez a használathoz nincs szükség gyorscsatlakozó-karral **23** ellátott tömlőre.

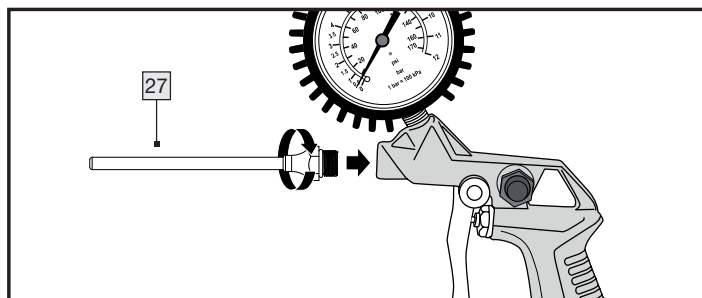

6. Tisztítás, karbantartás, szállítás és tárolás a felhasználó által

Gondosan és rendszeresen tisztítsa és tartsa karban a kompresszort. Csak így biztosítható a megfelelő működés és a hosszú élettartam.

Függetlenül a munkafolyamatok, ill. elindítások számától, minden használat után el kell végezni a készülék karbantartását és tisztítását.

6.1 Biztonsági intézkedések

A karbantartási és tisztítási munkák elvégzésekor feltétlenül tartsa be az alábbi útmutatásokat:

- A be-/kikapcsoló [8] „0” állásba történő lenyomásával kapcsolja ki a kompresszort.
- A hálózati dugasz kihúzásával válassza le a kompresszort a hálózatról. Ezáltal a kompresszor leválasztásra kerül az áramellátásról.
- Az anyagi károk elkerülése érdekében engedje ki a nyomást a kompresszorból. A kompresszorhoz csatlakoztasson például egy sűrített levegőt fúvópisztolyt, és így kiürítheti a nyomástartályt [3].
- Tartsa be a jelen használati útmutatóban megadott ártalmatlanítási útmutatásokat. A nem megfelelő ártalmatlanítás károsíthatja a környezetet vagy az Ön egészségét.
- Karbantartás előtt tisztítsa meg a készüléket a veszélyes anyagoktól, amelyek (a munkafolyamatok során) lerakódtak azon. Kerülje ezen anyagok bőrre kerülését. Ha veszélyes porok hozzáférnek a bőrhöz, az bőrgyulladásához vezethet. A karbantartás során képződő vagy felkeveredő port véletlenül belelelegezheti.
- Mindig viseljen védőkesztyűt és védőmaszkot!
- A készüléket csak betanított személyek üzemeltethetik és tartják karban. A javításokat csak szakképzett személyek végezhetik.

Ha lehetséges, az ellenőrzéseket, beállításokat és karbantartási munkákat ugyanazon személynek vagy helyettesének kell elvégeznie, és azokat dokumentálni kell egy karbantartási naplóba.

6.2 A nyomástartó edény karbantartása

- Minden használat után, de legalább hetente egyszer engedje le a kondenzvizet. A kondenzvizet csak akkor szabad leereszteni ha az üst [3] **NEM** áll nyomás alatt.

- Évente legalább háromszor nyissa ki és zárja be a biztonsági szelepet [7]. A biztonsági szelep [7] védi a kompresszort. Védi a nyomás [3] alatt álló tartályt. Amint a tartályban [3] lévő levegő eléri vagy meghaladja a maximálisan megengedett üzemi nyomást, a biztonsági szelep [7] kinyílik, és lehetővé teszi a sűrített levegő távozását, csökkentve ezzel a kompresszorban lévő nyomást.

6.3 Tisztítás

- A készüléket kizárólag kikapcsolt és hideg állapotban tisztítsa.
- A készülékházat kizárólag puha, kissé nedves kendővel tisztítsa. Ne használjon éles és/vagy karcoló hatású tisztítószereket.
- Biztosítsa, hogy a tisztítás során ne jusson be nedvesség a készülékbe, nehogy visszafordíthatatlan károsodást okozzon a készülékben.
- A porlerakódásokat sűrített levegős pisztoly segítségével is eltávolíthatja (alacsony nyomáson).

6.4 Szállítás

- A szállítófogantyú [1] megdöntésével a kompresszor a kerekain [4] szállítható.

6.5 Tárolás

- A szennyeződések elleni védelem érdekében a kompresszort minden használat után le kell takarni. A csomagolás felhasználható a kompresszor tárolására is.
- Ne fedje le a kompresszort, amíg az teljesen le nem hűlt.
- A kompresszort és a használati útmutatót együtt tárolja. A gépet és tartozékait sötét, száraz, por- és fagymentes helyen tárolja.

6.6 Hibaelhárítás

Üzemzavar	Lehetséges kiváltó ok(ok)	Elhárítás
A motor nem indul el.	Nincs vagy túl alacsony feszültség.	Biztosítsa hogy a hálózati dugasz be legyen illesztve az aljzatba. Ellenőrizze a biztosítékot, és szükség esetén cserélje ki. Ellenőrizze a hálózati feszültséget.
	Túl alacsony külső hőmérséklet.	Biztosítsa a +5 °C környezeti hőmérsékletet.
	A készülék nincs bekapcsolva.	A kompresszor bekapcsolásához állítsa a be-/ki kapcsolót [8] „I” helyzetbe.
	A hosszabbító kábel túl hosszú vagy túl vékony.	Cserélje ki a hosszabbító kábelt (min. 1,5 mm ² , max. 5 m hosszú).
Szokatlan zajok	A sűrített levegő csatlakozások kilazultak.	Ellenőrizze az összes csatlakozó alkatrészét, szükség esetén óvatosan húzza után ezeket.
Erős rezgések	A sűrített levegő csatlakozások kilazultak.	Szervizelje és tartsa karban a kompresszort.
A kompresszor gyakran bekapcsol.	A kompresszor túl van terhelve.	Kövesse a szerszám ill. a készülékek gyártójának útmutatásait, különösen a szükséges sűrített levegő mennyiségét illetően.
	Túl sok a kondenzáció az üstben [3].	Rendszeresen ürítse ki az üstöt [3].
A kompresszor megszakítás nélkül működik / A kompresszor nem éri el a kikapcsolási nyomást.	Csatlakoztatott sűrített levegős szerszámok és készülékek levegőfogyasztása túl magas.	Tartsa be a sűrített levegős szerszám gyártójának útmutatásait, különös tekintettel a szükséges mennyiségű sűrített levegőre.
	Gyorscsatlakozók [2] szivárognak.	Ellenőrizze a gyorscsatlakozókat [2] szükség esetén cserélje ki ezeket.
	Sűrített levegő csatlakozások szivárognak.	Ellenőrizze a sűrített levegő tömlőt és a szerszámokat, szükség esetén cserélje ki ezeket.

7. Ártalmatlanítás

- A készüléket, a tartozékokat és a csomagolást környezetbarát módon kell újrahasznosítani.

Az áthúzott szeméttároló azt jelzi, hogy a készüléket élettartama végén a nem szelektált kommunális hulladéktól elkülönítve kell gyűjteni.



Ez a termék a 2012/19/EU európai irányelv hatálya alá tartozik. A terméket ne a háztartási hulladékba dobja, hanem a kommunális gyűjtőhelyeken keresztül újrahasznosításra! A használaton kívüli eszköz ártalmatlanításának lehetőségei megtalálhatók a városi vagy városi közigazgatásban.



A csomagolás környezetbarát anyagokból áll, melyeket a helyi újrahasznosító pontokon tud ártalmatlanítani.



A hulladékok szétválogatásakor vegye figyelembe a csomagolóanyagok címkéit, amelyeket a következő jelentősű rövidítésekkel (a) és számokkal (b) jelölnek: 1–7: Műanyagok/20–22: Papír és kartonpapír/80–98: Kompozit anyagok.

7.1 Környezeti fenntarthatóság és az anyagok ártalmatlanítása

A kenőolaj nem kerülhet a talajba, a vízbe vagy a szennyvízbe. A kenőolaj speciális hulladék, amelyet ennek megfelelően kell ártalmatlanítani. Tartsa be a helyi előírásokat. A kenőolajat, valamint a maradékokat tartalmazó csomagolóanyagokat a helyi gyűjtőhelyen, benzinkúton, vagy az olajkereskedőnél selejteztesse le.

* A nem szennyezett ill. tisztított csomagolóanyagok újrahasznosíthatók.

A kompresszor olaj nélkül üzemel, így a kondenzvíz ártalmatlanításakor nem kell különleges útmutatásokat betartani.

8. Jótállási tájékoztató

 JÓTÁLLÁSI TÁJÉKOZTATÓ	
A termék megnevezése: Független kompresszor	Gyártási szám: IAN 465621_2404
A termék típusa: PVKO 50 C3	
A gyártó cégneve, címe és email címe: ROWI Germany GmbH Werner-von-Siemens-Str. 27 76694 Forst, NÉMETORSZÁG Lidl-services@rowi-group.com	Szerviz neve, címe, telefonszáma: ROWI Germany GmbH Werner-von-Siemens-Str. 27 76694 Forst, NÉMETORSZÁG Lidl-services@rowi-group.com +800 7694 7694
Az importáló és forgalmazó cégneve és címe: Lidl Magyarország Kereskedelmi Bt., H-1037 Budapest, Rádl árok 6.	

1. A jótállási idő a Magyarország területén, Lidl Magyarország Kereskedelmi Bt. üzletében történt vásárlás napjától számított 3 év, amely jogvesztő. A jótállási idő a fogyasztó részére történő átadással, vagy ha az üzembe helyezést a forgalmazó, vagy annak megbízottja végzi, az üzembe helyezés napjával kezdődik.
 2. A jótállási igény a jótállási jeggyel és/vagy a vásárlást igazoló blokkal érvényesíthető. A jótállási jegy szabálytalan kiállítása, vagy átadásának elmaradása nem érinti a jótállási kötelezettség-vállalás érvényességét. Kérjük, hogy a vásárlás tényének és időpontjának bizonyítására őrizze meg a pénztári fizetésnél kapott jótállási jegyet és a vásárlást igazoló blokkot.
 3. A vásárlástól számított három munkanapon belül érvényesített csereigény esetén a forgalmazó köteles a terméket kicserélni, feltéve ha a hiba a rendeltetésszerű használatot akadályozza. A jótállási jogokat a termék tulajdonosaként a fogyasztó érvényesítheti az áruházakban, valamint a jótállási tájékoztatóban feltüntetett szervizekben. (A magyar Polgári Törvénykönyv alapján fogyasztónak minősül a szakmája, önálló foglalkozása vagy üzleti tevékenysége körén kívül eljáró természetes személy.)

A jótállás ideje alatt a fogyasztó hibás teljesítés esetén kérheti a termék kijavítását, kicserélését, vagy ha a termék nem javítható vagy cserélhető, vagy az a forgalmazónak aránytalan többletköltséggel járna, illetve a fogyasztó kijavításhoz, kicseréléshez fűződő érdeke alapos ok miatt megszűnt, árleszállítást kérhet, vagy elállhat a szerződéstől és visszakérheti a vételárat. A kijavítás során a termékbe csak új alkatrész kerülhet beépítésre.
 4. A fogyasztó a hiba felfedezése után a lehető legrövidebb időn belül köteles a hibát bejelenteni és a terméket a jótállási jogok érvényesítése céljából átadni. A hiba felfedezésétől számított két hónapon belül bejelentett jótállási igényt időben közöltnek kell tekinteni. A közlés elmaradásából eredő kárért a fogyasztó felelős. A jótállási igény érvényesíthetőségének határideje a termék, vagy fődarabjának kicserélése esetén a csere napján újraindul.
 5. A rögzített bekötésű, illetve a 10 kg-nál súlyosabb, vagy tömegközlekedési eszközön nem szállítható terméket az üzemeltetés helyén kell megjavítani. Abban az esetben, ha a javítás a helyszínen nem végezhető el, a termék ki- és visszaszereléséről, valamint szállításáról a forgalmazónak kell gondoskodnia.
 6. A jótállás nem áll fenn, ha a hiba a nem rendeltetésszerű használatból, átalakításból, helytelen tárolásból, vagy a használati utasítástól eltérő kezelésből, vagy bármely a vásárlást követő behatásból fakad, vagy elemi kár okozta, és azt a forgalmazó, vagy a szerviz bizonyítja. A jótállás nem vonatkozik a mozgó kopó alkatrészek (világítótestek, gumiabroncsok stb.) rendeltetésszerű elhasználódására. A szerviz és a forgalmazó a kijavítás során nem felel a terméken a fogyasztó vagy harmadik személyek által tárolt adatokért vagy beállításokért.
 7. Fogyasztói jogvita esetén a fogyasztó a megyei (fővárosi) kereskedelmi és iparkamarák mellett működő békéltető testület eljárását is kezdeményezheti.
- A jótállás a fogyasztó törvényből eredő szavatosságijogait és azok érvényesíthetőségét nem érinti.

Kijavítást ellenőrző szelvény:

A jótállási igény bejelentésének időpontja:	A hiba oka:
Javításra átvétel időpontja:	A hiba javításának módja:
A fogyasztó részére történő visszaadás időpontja:	
A szerviz bélyegzője, kelt és aláírás:	

Kicserélést ellenőrző szelvény:

A jótállási igény bejelentésének időpontja:
Kicserélés időpontja:
A cserélő bolt bélyegzője, kelt és aláírás:



Ezeket és számos más kézikönyvet megtekinthet és letölthet a parkside-diy.com oldalon. Ez a QR-kód közvetlenül a parkside-diy.com oldalra vezeti Önt. Válassza ki az országát, és használja a keresőmaszkot a kézikönyvek kereséséhez. A cikkszám (IAN) 465621_2404 beírásával eljuthat a cikkhez tartozó használati utasításhoz.

9. Szerviz

Ha a ROWI Germany termékének működése során problémák merülnek fel, kérjük hogy az alábbiak szerint járjon el:

Kapcsolatfelvétel

A ROWI Németországi Szervizcsapatának elérhetősége:

ROWI Germany GmbH
Werner-von-Siemens-Str. 27
76694 Forst
NÉMETORSZÁG
Lidl-services@rowi-group.com
Szerviz forródrót: +800 7694 7694
(vezetékes hálózatról ingyenesen hívható)

IAN 465621_2404

A legtöbb probléma orvosolható szervizcsapatunk átfogó műszaki tanácsadásának igénybevételével.

10. Az eredeti megfelelőségi nyilatkozat fordítása C E

Mi, a **ROWI** Germany GmbH, Werner-von-Siemens- Str. 27, 76694 Forst, Németország, ezennel kijelentjük, hogy ez a termék megfelel az alábbi szabványoknak, normatív dokumentumoknak és irányelveknek:

Gépekről szóló irányelv: 2006/42/EK

Elektromágneses összeférhetőségről szóló irányelv 2014/30/EU
Kültéri berendezésekre vonatkozó irányelv:

2000/14/EK + 2005/88/EK

Tanúsítóhely: Nr. 0036 // TÜV SÜD Industrie Service GmbH, Westendstraße 199, 80686 München, Németország Megfelelőség kiértékelési eljárás a VI. melléklet alapján L_{WA} hangteljesítményszint: Mérés: 94 dB(A) – Garantált: 96 dB(A)

Nyomástartó berendezésekre vonatkozó irányelv: 2014/29/EU

RoHS-irányelv: 2011/65/EU* az (EU) 2015/863 delegált irányelvvel együtt

Alkalmazott harmonizált szabványok:

EN 1012-1:2010

EN 62841-1:2015

EN IEC 61000-6-1:2019

EN IEC 61000-6-3:2021

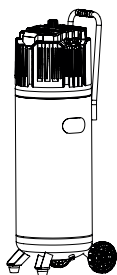

Dokumentációért felelős személy: Marc Stockenberger

Hely: Forst

Dátum/gyártó aláírása: 2024.08.06.

Marc Stockenberger

Ügyvezető igazgató

A továbbfejlesztés értelmében vett technikai változtatások fenntartva.

A megfelelőségi nyilatkozat kiadásáért kizárólag a gyártó felel.

* A fent leírt nyilatkozat tárgya megfelel a az egyes veszélyes anyagok elektromos és elektronikus berendezésekben való alkalmazásának korlátozásáról szóló, 2011. június 8-i 2011/65/EU európai parlamenti és tanácsi irányelv rendelkezései.

Készülék megnevezése: Független kompresszor

Modellszám: PVKO 50 C3

Gyártás éve: 10/2024

Tételszám: IAN 465621_2404

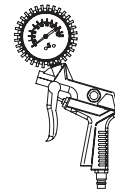

Gépekről szóló irányelv: 2006/42/EK

Alkalmazott harmonizált szabványok: EN 1953:2013

Készülék megnevezése:

Sűrített levegős gumibroncs-felfújó

Modellszám: TG-1

Gyártás éve: 10/2024

Tételszám: IAN 465621_2404

1. Uvod	20
1.1 Pravilna uporaba	20
1.2 Obseg dobave	20
1.3 Oprema	20
1.4 Tehnični podatki	21
1.4.1 Kompresor	21
1.4.2 Spiralna cev	21
1.4.3 Napihovalnik in merilnik pnevmatik s stisnjenim zrakom	21
2. Varnostni napotki	22
2.1 Splošni varnostni napotki za električna orodja	22
2.2 Dodatni varnostni napotki	23
2.3 Varnostni napotki za zraven dobavljeno cev za stisnjen zrak	24
2.4 Splošna varnostna pravila za polnilno in merilno napravo za pnevmatike	24
2.5 Obratovanje tlačne posode (v skladu z direktivo za tlačne posode)	24
2.6 Preostala tveganja	24
3. Upravljanje kompresorja	25
3.1 Pred zagonom	25
3.1.1 Stopala za montažo	25
3.1.2 Montaža koles	25
3.1.3 Postavitev naprave	25
3.2 Prvi zagon	25
3.2.1 Vkllop/izklop	25
3.2.2 Predhodne nastavitve zračnega tlaka	25
3.2.3 Nastavitev zračnega tlaka	25
3.2.4 Varnostni ventil	26
3.2.5 Izpustite kondenzat	26
3.2.6 Izpust nadtlaka (prilagoditev tlaka)	26
4. Upravljanje cevi za stisnjen zrak	26
5. Upravljanje napihovalnika in merilnika pnevmatik s stisnjenim zrakom	26
5.1 Pred prvim zagonom	26
5.2 Prvi zagon	26
5.2.1 Brez adapterja	27
5.2.2 Z ventilskim adapterjem, s kroglično iglo, univerzalnim adapterjem	27
5.2.3 S podaljševalno šobo	27
6. Čiščenje, vzdrževanje, transport in skladiščenje s strani uporabnika	27
6.1 Varnostni ukrepi	27
6.2 Vzdrževanje tlačne posode	28
6.3 Čiščenje	28
6.4 Transport	28
6.5 Skladiščenje	28
6.6 Odpravljanje napak	28
7. Odlaganje med odpadke	29
7.1 Združljivost z okoljem in odstranjevanje materiala	29
8. Garancijski List	29
9. Servis	29
10. Prevod originalne izjave o skladnosti (C)	30

VERTIKALNI KOMPRESOR 50 L - PVKO 50 C3

1. Uvod

Prisrčne čestitke za nakup vaše lastne naprave. S tem ste se odločili za visoko kakovosten izdelek. Navodila za uporabo so sestavni del tega izdelka. Vsebujejo pomembne napotke za varnost, uporabo in odlaganje. Pred uporabo izdelka se seznanite z vsemi upravljalnimi in varnostnimi napotki. Izdelek uporabljajte samo kot je opisano in na navedenih področjih uporabe. Ob predaji izdelka tretjim predajte zraven vso dokumentacijo.

1.1 Pravilna uporaba

Kompresor je namenjen za obratovanje orodij na stisnjen zrak v domači delavnici. Zasnovan je za to, da sesa čist, neprašen, suh in neobremenjen zrak okolice in ga stiska. Zrak okolice ne sme vsebovati agresivnih ali gorljivih primesi. Kompresor je dovoljeno uporabljati samo v zaprtih prostorih z zadostnim zračenjem. Na kompresor je mogoče priključiti orodja na stisnjen zrak, ki se uporabljajo za pihanje, vijachenje, spenjanje in lakiranje. Glede pravilne uporabe teh orodij na stisnjen zrak si preberite ustrezna navodila za uporabo. Kompresor in priključeno orodje na stisnjen zrak lahko upravlja samo usposobljeno osebje. Za osebe z omejenimi fizičnimi, senzoričnimi ali duševnimi sposobnostmi ter otroke in mladostnike je upravljanje kompresorja in priključenih zračnih orodij prepovedano. Predvidena uporaba vključuje tudi upoštevanje vseh informacij v teh navodilih za uporabo.

Cev za stisnjen zrak se v povezavi s kompresorjem uporablja za oskrbo orodij s stisnjenim zrakom z energijo. Cev za stisnjen zrak je namenjena izključno za prenos stisnjenega zraka. Ni primerna za prevoz tekočin ali plinov, kot je kisik.

Napihovalnik pnevmatik s stisnjenim zrakom je primeren za napihovanje kolesarskih pnevmatik, napihljivih čolnov, zračnih vzmetnic, žog itd. Naprava se lahko uporablja za merjenje tlaka in izpuščanje stisnjenega zraka. Naprava **NI** primerna za polnjenje avtomobilskih pnevmatik.

Kakršna koli drugačna uporaba ali spreminjanje izdelkov se šteje za neprimerno in predstavlja veliko tveganje za nesreče. Ne prevzemamo odgovornosti za škodo, ki bi nastala zaradi nepravilne uporabe. Izdelki so namenjeni samo za zasebno uporabo in se ne smejo uporabljati v komercialne ali industrijske namene.

1.2 Obseg dobave

- 1 Kompresor
- 2 x Kolo
- 2 x Stojalo

- **Montažni material:**
 - 4 x Prirobnična matica
 - 2 x Matica
 - 2 x Robni vijak
 - 2 x Podložka
 - 2 x Šestrobnji vijaki
- 1 x Spiralna cev, 5 m
- 1x Napihovalnik in merilnik pnevmatik s stisnjenim zrakom
- 3 x Ventilski adapter
- 1 x Podaljševalna šoba
- 1 x Navodila za uporabo

1.3 Oprema

- 1 Transportni ročaj
- 2 Hitro spajanje (za cevni spoj)
- 3 Tlačna posoda (kotel)
- 4 Kolesa
- 5 Izpustni vijak (za kondenzat)
- 6 Stojala
- 7 Varnostni ventil

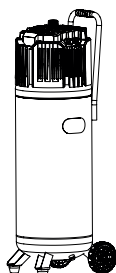

- 8 Stikalo za vklop/izklop
- 9 Manometer (izhajajoč tlak)
- 10 Regulator tlaka
- 11 Manometer (tlak v posodi)

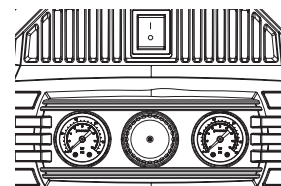

- 12 Prirobnične matice
- 13 Matice
- 14 Podložke
- 15 Robni vijaki
- 16 Šestrobnji vijaki

- 17 Spiralna cev (cev na stisnjen zrak)

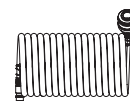

- 18 Manometer
- 19 Izpustni ventil
- 20 Priključni vtič
- 21 Sprožilo
- 22 Hitro zapiralna ročica
- 23 Cev s hitro zapiralno ročico

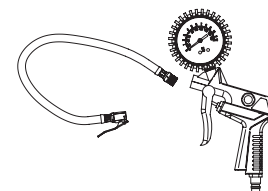

- 24 Ventilski adapter
- 25 Kroglična igla
- 26 Univerzalni adapter

- 27 Podaljševalna šoba

1.4 Tehnični podatki

1.4.1 Kompresor

Merilna napetost: 230 V~ 50 Hz
 Merilna moč: 1500 W
 Način obratovanja: S3 25%*

 Najvišje število obratov kompresorja: 4000 min⁻¹
 Prostornina tlačne posode: 50 l

 Najvišji dovoljeni tlak: najv. 10 barov
 Teo. sesalna moč pribl. 240 l/min
 Teo. oddajna moč pribl. 140 l/min

IP30 Kategorija zaščite: IP30**

 Mere: 330 x 310 x 1060 mm
 Skupna masa (brez kabla in opreme): 23,8 kg

* To pomeni, da lahko kompresor deluje v časovnem razponu od 10 minut za 2,5 minuti in preostalih 7,5 minut se mora ponovno ohlajati (pri temperaturi okolice 20°C).

** **IP3X**: Zaščita pred vdorom tujkov Ø > 2,5 mm.
 Orodja in žice držite stran.

IPX0: Brez zaščite proti vodi, torej naprave ni dovoljeno uporabljati v vlažnih ali mokrih prostorih ali v dežju.

1.4.2 Spiralna cev

Najv. Delovni tlak: 10 barov (pri 23 °C)
 6,5 barov (pri 50 °C)
 Tip cevi: srednje področje uporabe
 Zunanji premer cevi: Ø 8,0 mm
 Notranji premer cevi: Ø 5,0 mm
 Debelina stene: 1,5 mm
 Spajanje: DN 7,2/6 mm
 Priključek: ¼" (6,35 mm)
 Dolžina: 5 m
 Uporabno temperaturno območje: -10 °C do + 50 °C

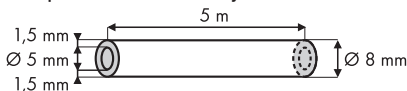

1.4.3 Napihovalnik in merilnik pnevmatik s stisnjanim zrakom

Delovni tlak: najv. 8 barov
 Kakovost stisnjenega zraka: očiščen, brez olja in kondenzata
 Prostorninski pretok: 40–70 l/min

TIPSKA TABLICA

PARKSIDE WEEE
PVKO 50 C3
 Vertikaler Kompressor 50 L
 Vertical Compressor 50L
 Compresseur vertical 50 l
 230 V~, 50Hz, 1500W (S3 25%)

4000 min⁻¹
 max. 10 bar
 23,8 kg

IP30

Manufactured: 10/2024
 IAN: 465621_2404
 S./N.: [redacted]

ROWI Germany GmbH
 Werner-von-Siemens-Str. 27
 76694 Forst | Germany
 lidl-services@rowi-group.com



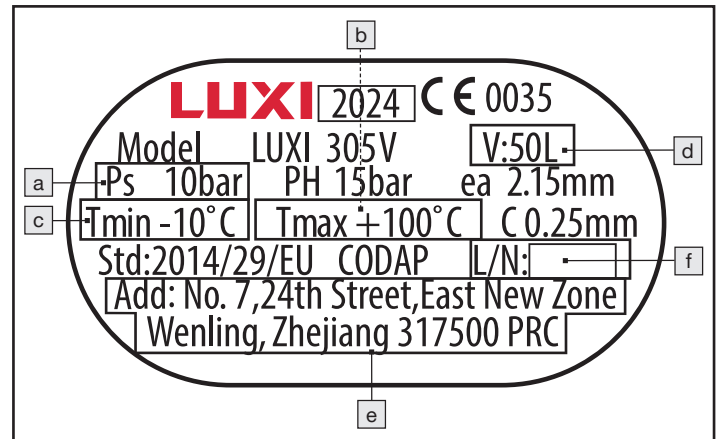



PLAKETA



- a) največji dovoljen obratovalni tlak (PS v barih);
- b) največja obratovalna temperatura (Tmax v °C);
- c) najmanjša obratovalna temperatura (Tmin v °C);
- d) prostornina posode (V v L);
- e) lme, registrirano trgovsko ime oz. registrirana blagovna znamka in naslov proizvajalca;
- f) Tip in serijska oz. šaržna oznaka posode.

Pojasnila o vseh simbolih, ki se nahajajo na izdelku

	OPOZORILO Pred prvim zagonom preberite navodila za uporabo.
	Priročnik za uporabo je treba prebrati.
	Stroja ne izpostavljajte dežju. Napravo postavljajte, skladiščite in upravljajte samo v suhih pogojih okolice.
	Nevarnost vročih temperatur
	Naprava kompresorja se lahko zažene brez opozorila.
IP30	Kategorija zaščite

	Pipe ne odpirajte, preden ne priključite zračne cevi.
	Ne zaganjajte
	Uporabljajte zaščito oči
	Uporabljajte zaščito dihal
	Uporabljajte zaščito sluha
	Uporabljajte zaščitne rokavice
	Zajamčena raven zvočne moči

Vrednosti emisij hrupa

Nivo zvočnega tlaka $L_{pA} = 74$ dB (A)

Negotovost $K_{pA} = 1,94$ dB

Nivo moči zvočnega tlaka $L_{WA} = 94$ dB (A)

Negotovost $K_{WA} = 1,94$ dB

Zajamčena raven zvočne moči: 96 dB (A)

Uporabljajte zaščito sluha!

OPOMBA

- Raven hrupa, navedena v teh navodilih, je bila izmerjena v skladu s standardiziranim meritvenim postopkom in se lahko uporablja za primerjavo enot.

OPOZORILO!

- Emisije hrupa med dejansko uporabo stroja se lahko razlikujejo od navedenih vrednosti, kar je odvisno od načina uporabe stroja, zlasti od vrste obdelovanca, ki se obdeluje, in uporabljene dodatne opreme.

2. Varnostni napotki

2.1 Splošni varnostni napotki za električna orodja

 **OPOZORILO** Preberite vse varnostne informacije, navodila, ilustracije in tehnične podatke, ki so priloženi temu električnemu orodju. Neupoštevanje naslednjih navodil lahko povzroči električni udar, požar in/ali hude telesne poškodbe.

VSE VARNOSTNE NAPOTKE IN NAVODILA SHRANITE ZA PRIHODNJO UPORABO.

Izraz "električno orodje", uporabljen v varnostnih navodilih, se nanaša na električno orodje, ki se napaja iz električnega omrežja (z omrežnim kablom), ali električno orodje, ki se napaja iz baterije (brez omrežnega kabla).

1) Varnost na delovnem mestu

- Vaše delovno območje naj bo čisto in dobro osvetljeno.** Nered in neosvetljena delovna območja lahko pripeljejo do nezgod.
- Z električnim orodjem ne delajte v eksplozivnih okoljih z vnetljivimi tekočinami, plini ali prahom.** Električna orodja proizvajajo iskre, ki lahko vžgejo prah ali hlape.
- Otroke in druge osebe med uporabo električnega orodja držite stran.** Če ste nepozorni, lahko izgubite nadzor nad električnim orodjem.

2) Električna varnost

- Priključni vtič električnega orodja mora ustrezati vtičnici.** Vtiča na noben način ni dovoljeno spreminjati. Ne uporabljajte adapterskih vtičev skupaj z zaščitno ozemljenimi električnimi orodji. Nespremenjeni vtiči in ustrezne vtičnice znižujejo tveganje električnega udara.
- Izogibajte se telesnemu stiku z ozemljenimi površinami, kot so cevi, grelniki, štedilniki in hladilniki.** Obstaja povečano tveganje električnega udara, če je vaše telo ozemljeno.
- Električna orodja držite stran od dežja ali mokrote.** Vdor vode v električno orodje zvišuje tveganje električnega udara.
- Napajalnega kabla ne uporabljajte napačno za prenašanje ali obešanje električnega orodja ali za izvlek vtiča iz vtičnice.** Priključni kabel naj ne bo izpostavljen vročini, olju, ostrim robovom ali gibljivim delom. Poškodovani ali zapleteni priključni kabli povečujejo nevarnost električnega udara.
- Pri delu z električnim orodjem na prostem uporabljajte samo podaljške, ki so primerni tudi za uporabo na prostem.** Uporaba podaljška, ki je primeren za uporabo na prostem, zmanjšuje nevarnost električnega udara.
- Če je delovanje električnega orodja v vlažnem okolju neizogibno, uporabite odklopnik preostalega toka.** Uporaba odklopnika preostalega toka zmanjša nevarnost električnega udara.

3) Varnost oseb

- Pri delu z električnim orodjem bodite pozorni, pazite, kaj počnete, in uporabljajte zdravo pamet.** Električnega orodja ne uporabljajte, če ste utrujeni ali pod vplivom drog, alkohola ali zdravil. Trenutek neprevidnosti pri uporabi električnega orodja lahko privede do resnih poškodb.
- Nosite osebno zaščitno opremo in vedno zaščitna očala.** Nošenje osebne zaščitne opreme, kot so maska proti prahu, nedrseči varnostni čevlji, trda kapa ali zaščita sluha, odvisno od vrste in uporabe električnega orodja, zmanjša tveganje za poškodbe.

- c) **Preprečite nenameren prvi zagon. Prepričajte se, da je električno orodje izklopljeno, preden ga priključite na napajanje in/ali akumulator, ga vzamete v roke ali prenašate.** Če imate pri prenašanju električnega orodja prst na stikalu ali če priključite električno orodje na napajanje, ko je vklopljeno, lahko pride do nesreč.
- d) **Pred vklopom električnega orodja odstranite nastavitvena orodja ali ključke.** Orodje ali ključ, zagozden v vrtljivem delu električnega orodja, lahko povzroči poškodbe.
- e) **Preprečite neobičajno telesno držo. Zagotovite, da varno stojite in vedno bodite v ravnotežju.** Tako lahko električno orodje bolje nadzorujete v nepričakovanih situacijah.
- f) **Nosite ustrezna oblačila. Ne nosite širokih oblačil ali nakita. Lase, oblačila in rokavice držite stran od premikajočih se delov.** Ohlapna oblačila, nakit ali dolgi lasje se lahko zajamejo v premikajoče se dele.
- g) **Če je mogoče namestiti naprave za odsesavanje in zbiranje prahu, se prepričajte, da so pravilno priključene in uporabljene.** Uporaba sesalnika za prah lahko zmanjša nevarnosti zaradi prahu.
- h) **Ne pustite se premamiti z lažnim občutkom varnosti in ne zanemarite varnostnih pravil za električna orodja, tudi če električno orodje poznate in ste ga že večkrat uporabili.** Neprevidno ravnanje lahko v delčku sekunde privede do resnih poškodb.

4) Uporaba in ravnanje z električnim orodjem

- a) **Električnega orodja ne preobremenjujte. Za delo uporabljajte za to ustrezno električno orodje.** Z ustreznim električnim orodjem boste delali bolje in bolj varno v navedenem območju zmogljivosti.
- b) **Ne uporabljajte električnega orodja, katerega stikalo je okvarjeno.** Električno orodje, ki ga ni več mogoče vklopiti ali izklopiti, je nevarno in ga je treba popraviti.
- c) **Pred prilagajanjem orodja, menjavo vstavljenih delov orodja ali odložitvijo električnega orodja izključite vtič iz vtičnice in/ali odstranite odstranljivo baterijo.** Ta previdnostni ukrep preprečuje nenameren zagon električnega orodja.
- d) **Neuporabljeno električno orodje hranite zunaj dosega otrok. Električnega orodja ne dovolite uporabljati nikomur, ki ga ne pozna ali, ki ni prebral teh navodil.** Električno orodje je nevarno, če ga uporabljajo neusposobljene osebe.
- e) **Električna orodja in vstavna orodja skrbno negujte. Preverite, ali gibljivi deli pravilno delujejo in niso zatakneni, ali so deli zlomljeni ali poškodovani tako, da je delovanje električnega orodja moteno. Pred uporabo električnih orodij je potrebno poškodovane dele popraviti.** Številne nezgode imajo svoj vzrok v slabo vzdrževanih električnih orodjih.
- f) **Rezalna orodja naj bodo ostra in čista.** Skrbno vzdrževana rezalna orodja z ostrimi rezalnimi robovi se manj zataknejo in jih je lažje voditi.
- g) **Električna orodja, dodatno opremo, orodja za vstavljanje itd. uporabljajte v skladu s temi navodili. Pri tem upoštevajte delovne pogoje in dejavnost, katero nameravate izvajati.** Uporaba električnih orodij za druge namene, kot so predvideni, lahko privede do nevarnih situacij.
- h) **Ročaji in površine ročajev naj bodo suhi, čisti in brez olja in masti.** Spolzki ročaji in oprijemalne površine ne omogočajo varnega upravljanja in nadzora električnega orodja v nepredvidenih situacijah.

5) Servis

- a) **Električno orodje lahko popravlja le usposobljeno osebje in le z originalnimi rezervnimi deli.** S tem bo zagotovljeno, da se ohrani varnost električnega orodja.

2.2 Dodatni varnostni napotki

- Kompresorja ne izpostavljajte dežju.
- Pri uporabi pripomočkov za pršenje (npr. brizgalnih pištol za barvo) se med polnjenjem oddaljite od enote. Ne pršite v smeri kompresorja!

PRIPOROČILO

Uporabite napravo na preostali tok (RCD) z izklopnim tokom 30 mA ali manj.

- Če je napajalni kabel te naprave poškodovan, ga je treba zamenjati s posebnim priključnim kablom, ki je na voljo pri proizvajalcu ali njegovi službi za stranke.
- Upoštevajte predpise za preprečevanje nezgod. Dodatno k napotkom v teh navodilih za uporabo je potrebno upoštevanje splošnih varnostnih predpisov in predpisov za preprečevanje nezgod pri delu tukajšnjih organov.
- Navodila za uporabo morajo biti vedno v neposredni bližini kompresorja in na voljo osebu, ki z njim upravlja.

OPOZORILO!

Kompresorja ne smete uporabljati v potencialno eksplozivnem okolju. Kamini, odprte luči ali stroji, ki proizvajajo iskre, ne smejo biti prisotni ali delovati.

- Na območjih, v katerih delate, ne uživajte hrane, ne pijte in ne kadite.
- Uporabljati samo v dobro prezračenih prostorih ali zagotoviti lokalno odsesavanje zraka.
- Zaščita pred vodo ni zagotovljena, zato naprave ne smete uporabljati v vlažnih ali mokrih prostorih, v dežju ali v prostorih, kjer je prisotna barva in/ali prašna megla. Poskrbite, da naprava med delovanjem ali skladiščenjem ne pride v stik z vodo ali vlago. Dovoljena je kratkotrajna uporaba kompresorja na prostem v suhem okolju. S tem kompresorjem **NI DOVOLJENO** sesati gorljivih plinov (Ex) in/ali barvne ali prašne meglice.

- Preprečiti stik z vročimi deli. Ne dotikajte se vročih delov na napravi. Upoštevajte, da lahko različni sestavni deli shranjujejo toploto in tako povzročajo opekline tudi po koncu uporabe naprave.
- Napravo uporabljajte izključno s pomočjo za to predvidenega transportnega držala.

2.3 Varnostni napotki za zraven dobavljeno cev za stisnjen zrak

- Stisnjen zrak lahko povzroči resne poškodbe.
 - Ko stroja ne uporabljate, pred zamenjavo dodatne opreme ali popravilom vedno izklopite dovod zraka, znižajte tlak v zračni cevi in izključite stroj iz napajanja s stisnjenim zrakom.
 - Nikoli ne usmerjajte zračnega toka proti sebi ali drugim osebam.
- Cevi, ki frčijo naokoli, lahko povzročijo hude poškodbe. Zato vedno preverite, ali so cevi in njihovi pritrdilni elementi nepoškodovani in ali niso popustili.
- Hladen zrak usmerite stran od rok.
- Nikoli ne prekoračite največjega delovnega tlaka cevi za stisnjen zrak ali uporabljenega orodja za stisnjen zrak.
- Cev za stisnjen zrak priključite na cevi za stisnjen zrak le, če je zagotovljeno, da ni presežen največji dovoljeni delovni tlak (npr. z reduktorjem tlaka/regulatorjem tlaka).
- Cev za stisnjen zrak uporabljajte izključno s stisnjenim zrakom. Ni dovoljeno, da bi cev za stisnjen zrak uporabljati za tekočine.
- Zdrsi, spotiki in padci so glavni razlogi za poškodbe na delovnem mestu. Bodite pozorni na površine, ki so zaradi uporabe kompresorja morda postale spolzke, in na nevarnosti spotikanja zaradi cevi za stisnjen zrak.
- Pri rahljanju spojke cevi držite spojni del cevi z roko. Na ta način se izognete poškodbam zaradi zvijanja cevi.
- V povezavi s cevjo za stisnjen zrak ne uporabljajte medijev, kot so beli špirit, butilni alkohol in metilen klorid. Ti mediji uničijo cev za stisnjen zrak.
- Spiralne cevi nikoli ne stiskajte ali pregibajte. S tem lahko poškodujete spiralno cev. Ne uporabljajte poškodovanih cevi za stisnjen zrak. Poškodovane cevi za stisnjen zrak lahko povzročijo poškodbe.

2.4 Splošna varnostna pravila za polnilno in merilno napravo za pnevmatike

- Varnostna navodila je treba prebrati in razumeti, preden napravo za polnjenje pnevmatik nastavite, upravljate, popravljate ali servisirate in preden se nahajate v njeni bližini. Če gre za ta primer, potem lahko to pripelje do težjih telesnih poškodb.
- Polnilno in merilno napravo za pnevmatike lahko opremlja, nastavlja ali uporablja izključno ustrezno usposobljeno in izobraženo upravljalno osebje.
- Polnilne in merilne naprave ni dovoljeno spreminjati. Spremembe lahko zmanjšajo učinkovitost varnostnih ukrepov in zvišajo tveganje za upravljalno osebje.
- Varnostnih navodil ni dovoljeno izgubiti. Dajte jih operaterju.
- Nikoli ne uporabljajte poškodovanih naprav.
- Preverite table in napise, da so popolni in berljivi. Stroj je treba redno pregledovati in preverjati, ali so na njem jasno čitljive ocene in oznake, zahtevane v teh navodilih za uporabo. Uporabnik se mora obrniti na proizvajalca, da po potrebi dobi nadomestne plošče.
- Upravljaivec in vzdrževalno osebje morata biti fizično sposobna obvladati velikost, maso in moč stroja.
- Bodite pozorni na to, da je vaše telo v ravnotežju in, da imate zadostno oporo.
- V primeru prekinitve energetske oskrbe, spustite sprožilo.
- S polnilno in merilno napravo za pnevmatike ne izpihujte oseb ali oblačil na telesu. Nevarnost poškodb!

2.5 Obratovanje tlačne posode (v skladu z direktivo za tlačne posode)

1. Vsaka oseba, ki upravlja tlačno posodo, jo mora vzdrževati v ustreznem stanju, jo pravilno upravljati, spremljati, nemudoma opraviti vsa potrebna popravila in sprejeti varnostne ukrepe, ki jih zahtevajo okoliščine.
2. Nadzorni organi lahko v posameznih primerih odredijo potrebne ukrepe spremljanja.
3. Tlačne posode ni dovoljeno uporabljati, če ima napake, ki ogrožajo zaposlene ali tretje osebe.
4. Tlačno posodo je treba redno preverjati glede poškodb, npr. rje. Če opazite kakršne koli poškodbe, se takoj obrnite na servisni center.

2.6 Preostala tveganja

Tudi ob pravilnem upravljanju stroja, še vedno obstajajo preostala tveganja. Pri načrtovanju in izdelavi tega stroja se lahko pojavijo naslednje nevarnosti:

- a) Poškodbe pljuč, če ne uporabljate ustrezne zaščite dihal.
- b) Poškodbe sluha, če ne nosite ustrezne zaščite sluha.
- c) Poškodbe zdravja zaradi emisij vibracij, če se naprava uporablja dlje časa ali če ni ustrezno upravljana in vzdrževana.

OPOZORILO!

- Ta stroj med delovanjem ustvarja elektromagnetno polje. V določenih okoliščinah lahko to polje vpliva na aktivne ali pasivne medicinske vsadke. Da bi zmanjšali tveganje resnih ali smrtnih poškodb, priporočamo, da se osebe z medicinskimi vsadki pred uporabo stroja posvetujejo s svojim zdravnikom in proizvajalcem medicinskega vsadka.

3. Upravljanje kompresorja

3.1 Pred zagonom

Z naprave odstranite ves embalažni material in transportne ključavnice. Preverite, ali je vsebina paketa popolna in nepoškodovana. Če je mogoče, embalažo shranite do izteka garancijskega roka.

3.1.1 Stopala za montažo

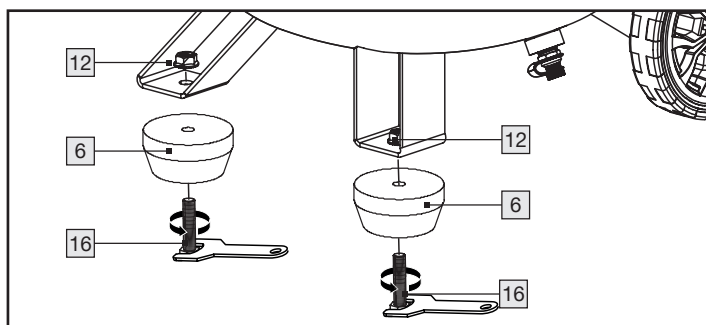

- Nogo [6] namestite s šestrobnim vijakom [16] kakor prirobnično matico [12], kot je prikazano na sliki.
- Ponovite te korake pri drugi nogi [6], da jo montirate.
- Viličasti ključ ni vsebovan v obsegu dobave.

3.1.2 Montaža koles

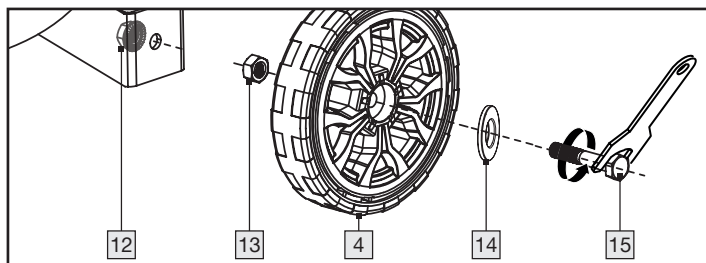

- Kolesni vijak [15] vstavite v podložko [14], nato v luknjo v kolesu [4].
- Matico [13] privijte na kolesni vijak [15]. Pazite na to, da se lahko kolo [4] še vedno vrti na vijaku.
- Kolesni vijak [15] vstavite skozi luknjo v kolesni povezavi.
- Kolo [4] pritrdite s prirobnično matico [12].
- Ponovite te korake za namestitev drugega kolesa [4].
- Viličasti ključ ni vsebovan v obsegu dobave.

3.1.3 Postavitev naprave

Za varno in brezhibno delovanje naprave mora mesto namestitve izpolnjevati naslednje zahteve:

- Tla morajo biti trdna, ploska in vodoravna. Naprave ne postavljajte v vroče, mokro ali zelo vlažno okolje ali v bližino vnetljivega materiala.
- Vtičnica mora biti lahko dostopna, da lahko po potrebi zlahka odklopite omrežni vtič. Odsvetujemo uporabo kablskega podaljška. Dolgi napajalni kabli lahko povzročijo padec napetosti in tako preprečijo zagon motorja.
- Če morate kljub temu uporabiti podaljšek kabla, poskrbite, da ne bo daljši od 5 m in da bo njegov presek vsaj 1,5 mm². Kabelski podaljšek **VEDNO** uporabljajte v odvitem stanju!

3.2 Prvi zagon

PRED PRIKLJUČITVIJO ZRAČNEGA ORODJA NA KOMPRESOR PREBERITE NAVODILA ZA UPORABO!



Prepričajte se, da je stikalo za vklop/izklop [8] nastavljeno na „I“. Kompresor priključite na ozemljeno vtičnico, zaščiten z odklopnikom preostalega toka.

3.2.1 Vklop/izklop



- Stikalo za vklop/izklop [8] prestavite na položaj „I“. Kompresor se vklopi.
- Za izklop kompresorja pritisnite stikalo za vklop/izklop [8] na položaj „0“.

3.2.2 Predhodne nastavitve zračnega tlaka

Naslednji tlaki so predhodno nastavljeni:

- Vklopni tlak: pribl. 8 bar
- Izklopni tlak: pribl. 10 bar

3.2.3 Nastavitev zračnega tlaka

- Manometer [11] prikazuje aktualen tlak v tlačni posodi [3].
- Z regulatorjem tlaka [10] lahko nastavite zelen tlak (0 do 10 bara). Pri tem bodite pozorni na tipsko tablico orodja za stisnjen zrak, katerega priklapljate!



- Dejansko naveden tlak lahko odčitate na desnem manometru [9]. To je navedeno na dveh hitrih spojih [2].

3.2.4 Varnostni ventil

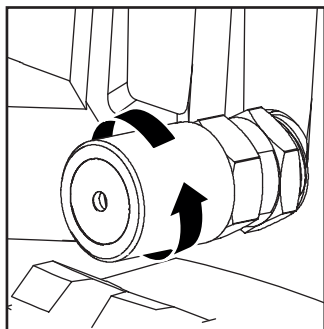

- Varnostni ventil [7] je nastavljen na najvišje dovoljen tlak tlačne posode [3]. Ni dovoljeno, da bi varnostni ventil [7] prestavljali ali pa odstranili povezovalno varovalko med izpustno matico in njeno kapico.
- Izpustno matico za odpiranje obrnite v nasprotni smeri urinega kazalca, da odprete izpust varnostnega ventila [7].

- Varnostni ventil [7] sedaj slišno izpusti zrak. Nato privijte izpustno matico ponovno v smeri urinega kazalca.

OPOMBA

Ponovite ta postopek na vsakih 30 obratovalnih ur ali vsaj trikrat na leto.

3.2.5 Izpustite kondenzat

Na dnu kotla [3] se zbira kondenzat.

- Izpustni vijak [5] na spodnji strani kotla popolnoma odprite ☹.
- Kompresor nagnite na stran, tako da je izpustni [5] čep na najnižji točki kotla [3], in počakajte, da kondenzacija popolnoma odteče.
- Nato ponovno zaprite izpustni vijak [5] ☺.

POZOR

Kondenzat je dovoljeno izpustiti samo, če kotel [3] **NI** pod pritiskom.

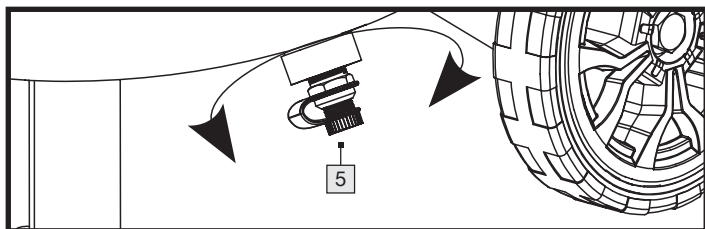

OPOMBA

Po vsakem obratovanju, vendar vsaj enkrat na teden, izpustite kondenzat.

To storite tako, da kompresor nagnete na stran ventila, da lahko kondenzacija popolnoma odteče.

3.2.6 Izpust nadtlaka (prilagoditev tlaka)

- Izklopite kompresor.
- Porabite nadtlak z orodjem za stisnjen zrak v teku na prazno.

4. Upravljanje cevi za stisnjen zrak

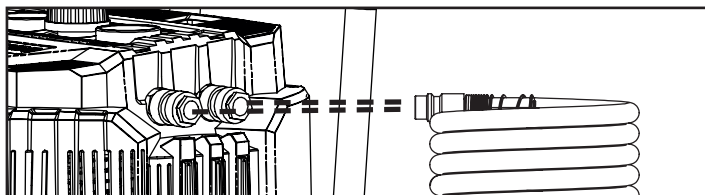

- Upoštevajte največji delovni tlak cevi [17]. Cev [17] uporabljajte samo v okviru navedenih parametrov (glejte tehnične podatke).
- Cev za stisnjen zrak [17] pritisnite v eno od obeh hitrih spojev [2]. Cev za stisnjen zrak [17] zaskoči.
- Orodje za stisnjen zrak povežite preko hitrega spajanja cevi [17] za stisnjen zrak.

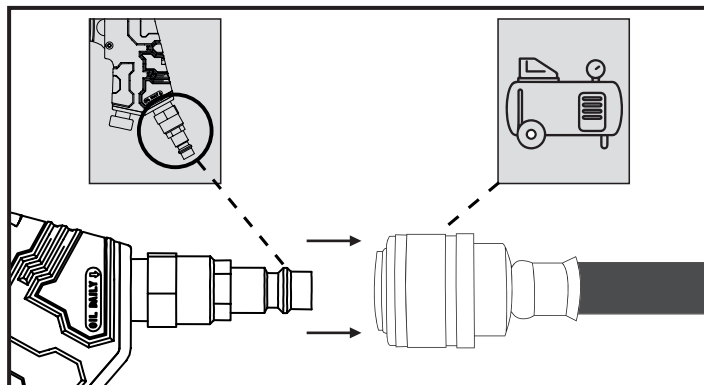

- Po delu orodje odstranite s cevi za stisnjen zrak [17], tako, da hitro spajanje [2] trdno povlečete nazaj. Cev za stisnjen zrak [17] držite trdno tako, da okrog opletajoča cev ne more nikogar poškodovati.

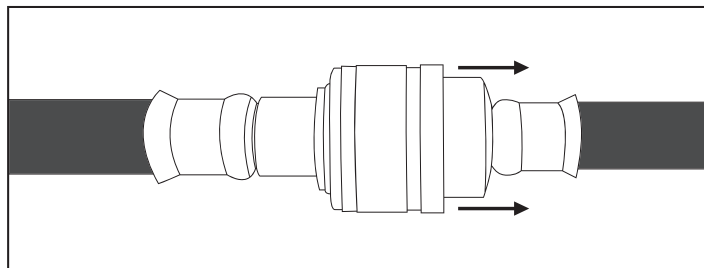

5. Upravljanje napihovalnika in merilnika pnevmatik s stisnjenim zrakom

5.1 Pred prvim zagonom

Izdelek se lahko uporablja samo s prečiščenim stisnjenim zrakom brez kondenzata in olja. Najvišji delovni tlak 8 barov na izdelku ne sme biti presežen.

Izdelek priključite na kompresor tako, da hitro spojko cevi za stisnjen zrak [17] priključite na vtičnico [20] na izdelku. Zaklepanje se izvede samodejno. Zračni tlak upravljajte z integriranim regulatorjem tlaka [10].

5.2 Prvi zagon

Z napihovalnikom in merilnikom stisnjenega zraka za pnevmatike se lahko izvaja preprosto polnjenje. Manometer [18] je namenjen nadzoru tlaka. Z vključenim izpustnim ventilom [19] znižati previsok tlak.

5.2.1 Brez adapterja

- Pritisnite hitro zapiralno ročico **22** za namestitev navzdol.
- Hitro zapiralno ročico **22** nastavite na ventil in ga nato ponovno izpustite.
- Aktivirajte sprožilo **21**.
- Na manometru **18** odčitajte vzpostavljen zračni tlak.
- Ponovno izpustite sprožilo **21**.
- Hitro zapiralno ročico **22** pritisnite navzdol in jo snemite z ventila.

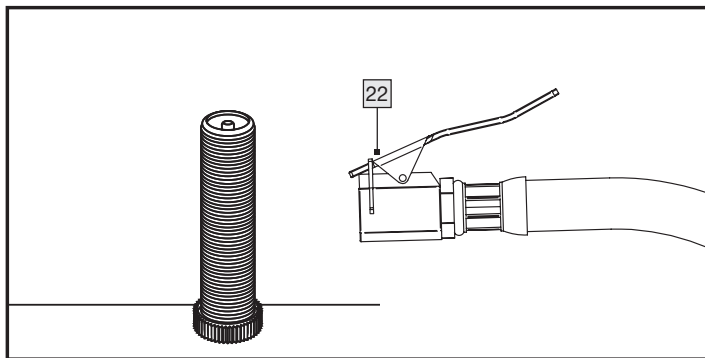

5.2.2 Z ventilskim adapterjem, s kroglično iglo, univerzalnim adapterjem

- Pritisnite hitro zapiralno ročico **22** za namestitev navzdol.
- Ventilski adapter **24** vstavite v hitro zapiralno ročico **22** in ga nato ponovno izpustite.
- Sedaj pritisnite ventilski adapter **24** na ventil.
- Aktivirajte sprožilo **21**.
- Na manometru **18** odčitajte vzpostavljen zračni tlak.
- Ponovno izpustite sprožilo **21**.
- Hitro zapiralno ročico **22** pritisnite navzdol in jo snemite z ventila.

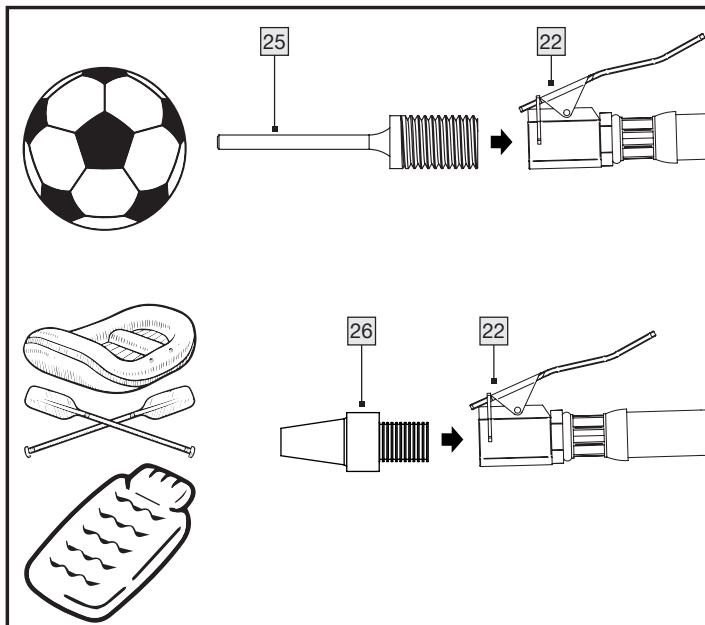
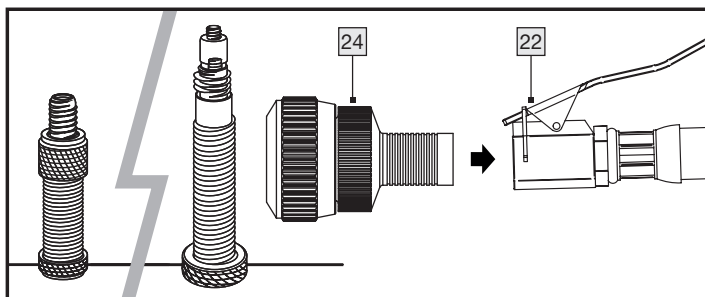

5.2.3 S podaljševalno šobo

Podaljševalna šoba **27** je namenjena za čiščenje/izpihovanje votlih prostorov ali težje dostopnih mest, kakor tudi za čiščenje umazanih delovnih naprav. Brezstopensko upravljano sprožilo **21** omogoča doziranje stisnjenega zraka.

Podaljševalno šobo **27** privijte neposredno v napihovalnik in merilnik stisnjenega zraka pnevmatik. Ob tej uporabi ne potrebujete cevi s hitro zapiralno ročico **23**.

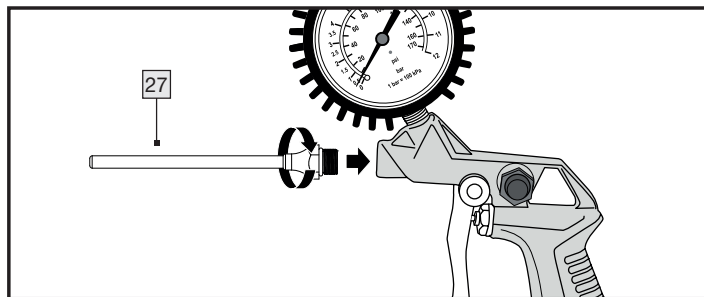

6. Čiščenje, vzdrževanje, transport in skladiščenje s strani uporabnika

Vaš kompresor skrbno in redno čistite in vzdržujte. Samo tako je mogoče zagotoviti brezhibno obratovanje in dolgo življenjsko dobo.

Neodvisno od števila delovnih hodov oz. aktiviran je po vsaki uporabi potrebno vzdrževanje in čiščenje naprave.

6.1 Varnostni ukrepi

Pri vzdrževanju in čiščenju obvezno upoštevajte naslednje napotke:

- Kompresor izklopite tako, da stikalo za vklop **8** potisnete na položaj „0”.
- Kompresor izklopite iz električnega napajanja tako, da izvlečete omrežni vtič. Tako je kompresor ločen z energetske oskrbe.
- S kompresorja izpustite tlak, preprečite materialno škodo. Na kompresor lahko npr. priključite izpihovalno pištolo za stisnjen zrak in tako izpraznite tlačno posodo **3**.
- Bodite pozorni na v teh navodilih navedene napotke za odlaganje med odpadke. Neustrezno odlaganje med odpadke lahko škodi okolju ali vašemu zdravju.
- Pred servisiranjem očistite enoto vseh nevarnih snovi, ki so se morda na njej nabrale (zaradi delovnih postopkov). Preprečite vsak stik kože s temi snovmi. Če pride koža v stik z nevarnim prahom, lahko pride do hudega dermatitisa. Če med vzdrževalnimi deli nastaja ali se meša prah, ga lahko vdihavate.
- Vedno nosite zaščitne rokavice in zaščitno masko!
- Napravo lahko upravljajo in vzdržujejo samo osebe, ki so za to poučene. Popravila lahko izvajajo le usposobljene osebe.

Če je mogoče, mora preglede, nastavitve in vzdrževalna dela opravljati ista oseba ali njen namestnik in jih dokumentirati v knjigi vzdrževanja.

6.2 Vzdrževanje tlačne posode

- Po vsakem delu, vendar vsaj enkrat na teden, izpustite kondenzacijsko vodo. Kondenzat je dovoljeno izpustiti samo, če je kotel **3** NI pod pritiskom.
- Vsaj trikrat letno je potrebno varnostni ventil **7** odpreti in ponovno zapreti. Varnostni ventil **7** ščiti kompresor. Ščiti posodo pod tlakom **3**. Ko zrak v posodi **3** doseže ali preseže najvišji dovoljeni delovni tlak, se odpre ventil **7** in omogoči izstop stisnjenega zraka, s čimer se zmanjša tlak v kompresorju.

6.3 Čiščenje

- Napravo čistite le, ko je izklopljena in hladna.
- Ohišje naprave čistite le z rahlo vlažno in mehko krpo. Nikoli ne uporabljajte abrazivnih in/ali praskajočih čistilnih sredstev.
- Poskrbite, da med čiščenjem v enoto ne pride vlaga, da se izognete nepopravljivim poškodbam naprave.
- Usedline prahu lahko odstranite tudi s pihalno pištolo s stisnjenim zrakom (pri nizkem tlaku).

6.6 Odpravljanje napak

Motnja	Morebiten vzrok (morebitni vzroki)	Odprava
Motor se ne zažene.	Brez ali prenizka napetost.	Zagotovite, da je vtič vstavljen v vtičnico. Preverite varovalko in jo po potrebi zamenjajte. Preverite omrežno napetost.
	Zunanja temperatura prenizka.	Zagotovite +5 °C temperature okolja.
	Naprava ni vklopljena.	Aktivirajte stikalo za vklop/izklop 8 na položaj „I“, da vklopite kompresor.
	Podaljšek je predolg ali preveč tanek.	Podaljšek zamenjajte (vsaj 1,5 mm ² , najv. 5 m dolžine).
Neobičajni zvoki	Tlačne povezave so zrahljane.	Preverite vse posamezne povezovalne tele in jih po potrebi previdno privijte.
Močno vibriranje	Tlačne povezave so zrahljane.	Vzdrževanje in popravila kompresorja.
Kompresor se pogosto vklopi.	Kompresor je preobremenjen.	Upoštevajte navodila proizvajalca vašega orodja ali naprave, predvsem glede potrebne količine stisnjenega zraka.
	Preveč kondenzata v kotlu 3 .	Redno izpraznite kotel 3 .
Kompresor deluje brez prekinitve / kompresor ne dosega izklopnega pritiska.	Priključeno orodje na stisnjen zrak in -naprave imajo previsoko porabo zraka.	Upoštevajte navodila proizvajalca vašega orodja na stisnjen zrak, še posebej potrebne količine stisnjenega zraka.
	Hitri spoji 2 ne tesnijo.	Hitri spoj 2 preveriti in po potrebi zamenjati.
	Tlačne povezave so netesne.	Cev za stisnjen zrak in orodje preveriti, po potrebi zamenjati.

6.4 Transport

- Z nagibom transportnega ročaja **1** lahko kompresor na kolesih **4** prevažate.

6.5 Skladiščenje

- Zaščito pred onesnaženjem jetrebakompresor po vsaki uporabi pokriti. Embalažo lahko uporabite za shranjevanje kompresorja.
- Kompresorja ne pokrivajte, dokler se popolnoma ne ohladi.
- Kompresor in navodila za uporabo hranite skupaj. Napravo in njeno dodatno opremo hranite v temnem, suhem, neprašnem in nemrzlem prostoru.

7. Odlaganje med odpadke

- Napravo, dodatno opremo in embalažo* je treba reciklirati na okolju prijazen način.

Prečrtana posoda za smeti pomeni, da je treba napravo ob koncu življenjske dobe zbirati ločeno od nesortiranih komunalnih odpadkov.



Za ta izdelek velja evropska Direktiva 2012/19/EU. Izdelka ne odlagajte med gospodinjske odpadke, temveč na komunalna zbirna mesta za predelavo materialov! Za informacije o možnostih odlaganja izrabljene naprave se obrnite na svojo občinsko ali mestno upravo.



Embalaža je sestavljena iz okolju prijaznih materialov, ki jih lahko odvržete na lokalnih reciklažnih mestih.



Pri ločevanju odpadkov upoštevajte oznake na embalaži, ki so označene s kraticami (a) in številkami (b) z naslednjim pomenom: 1–7: Umetne mase/ 20–22: Papir in karton/ 80–98: Kompozitni materiali.

7.1 Zdržljivost z okoljem in odstranjevanje materiala

Mazalno olje ne sme priti v tla, vodo ali odpadno vodo. Mazalno olje je nevaren odpadke, ki ga je treba ustrezno odstraniti. Upoštevajte lokalne predpise. Mazalno olje in embalažo z ostanki odvrzite na lokalnem zbirnem mestu, bencinski črpalki ali pri prodajalcu olja.

* Neonesnaženo ali očiščeno embalažo je mogoče reciklirati.

Kompresor deluje brez olja, zato pri odstranjevanju kondenzacijske vode ni treba upoštevati posebnih navodil.

8. Garancijski List

ROWI Germany GmbH
Werner-von-Siemens-Str. 27
76694 Forst
Tel.: +800 7694 7694
Lidl-services@rowi-group.com

IAN 465621_2404

1. Stemgarancijskim listom ROWI Germany jamčimo, da bo izdelek v garancijskem roku ob normalni in pravilni uporabi brezhibno deloval in se zavezujemo, da bomo ob izpolnjenih spodaj navedenih pogojih odpravili morebitne pomanjkljivosti in okvare zaradi napak v materialu ali izdelavi oziroma po svoji presoji izdelek zamenjali ali vrnili kupnino.
2. Garancija je veljavna na ozemlju Republike Slovenije.
3. Garancijski rok za proizvod je 3 leta od datuma izročitve blaga. Datum izročitve blaga je razviden iz računa.
4. Kupec je dolžan okvaro javiti pooblaščenemu servisu oziroma se informirati o nadaljnjih postopkih na zgoraj navedeni telefonski številki. Svetujemo vam, da pred tem natančno preberete navodila o sestavi in uporabi izdelka.

5. Kupec je dolžan pooblaščenemu servisu predložiti garancijski list in račun, kot potrdilo in dokazilo o nakupu ter dnevu izročitve blaga.
6. V primeru, da proizvod popravlja nepooblaščen servis ali oseba, kupec ne more uveljavljati zahtevkov iz te garancije.
7. Vzroki za okvaro oziroma nedelovanje izdelka morajo biti lastnosti stvari same in ne vzroki, ki so zunaj proizvajalčeve oziroma prodajalčeve sfere. Kupec ne more uveljavljati zahtevkov iz te garancije, če se ni držal priloženih navodil za sestavo in uporabo izdelka ali če je izdelek kakorkoli spremenjen ali nepravilno vzdrževan.
8. Jamčimo servis in rezervne dele še 3 leta po preteku garancijskega roka.
9. Obrabni deli oz. potrošni material so izvzeti iz garancije.
10. Vsi potrebni podatki za uveljavljanje garancije se nahajajo na dveh ločenih dokumentih (garancijski list, račun).
11. Ta garancija proizvajalca ne izključuje pravic potrošnika, ki izhajajo iz odgovornosti prodajalca za napake na blagu.

Prodajalec:

Lidl Slovenija d.o.o. k.d., Pod lipami 1,
SI-1218 Komenda



Te in številne druge priročnike si lahko ogledate in prenesete na spletni strani parkside-diy.com. Ta koda QR vas bo pripeljala neposredno na spletno stran parkside-diy.com. Izberite svojo državo in z iskalno masko poiščite priročnike. Z vnosom številke izdelka (IAN) 465621_2404 boste prišli do navodil za uporabo za vaš izdelek.

9. Servis

Če bi se pri uporabi vašega izdelka ROWI Germany pojavile napake, ravnajte kot sledi:

Vzpostavitev stika

Servisni tim ROWI Germany je na voljo na:

ROWI Germany GmbH
Werner-von-Siemens-Str. 27
76694 Forst
NEMČIJA
Lidl-services@rowi-group.com
Služba za stranke: +800 7694 7694
(brezplačno iz fiksnega omrežja)

IAN 465621_2404

Večino težav je mogoče rešiti že med strokovnim in tehničnim svetovanjem naše servisne ekipe.

10. Prevod originalne izjave o skladnosti CE

Mi, podjetje **ROWI** Germany GmbH, Werner-von-Siemens-Str. 27, 76694 Forst, Nemčija, izjavljamo s tem, da je ta izdelek skladen z naslednjimi standardi, normativnimi dokumenti in direktivami EU:

Direktiva o strojih: 2006/42/ES

Elektromagnetna združljivost: 2014/30/EU

Navodila za uporabo na prostem: 2000/14/ES + 2005/88/ES

Priglašeni organ: Štev. 0036 // TÜV SÜD Industrie Service GmbH, Westendstraße 199, 80686 München, Nemčija Postopek ugotavljanja skladnosti v skladu s Prilogo VI. Nivo zvočnega tlaka L_{WA} : Izmerjeno: 94 dB(A) – zagotovljeno: 96 dB(A)

Direktiva o tlačnih posodah: 2014/29/EU

Direktiva RoHS : 2011/65/EU* vključno z delegirano direktivo (EU) 2015/863

Uporabljeni usklajeni standardi:

EN 1012-1:2010

EN 62841-1:2015

EN IEC 61000-6-1:2019

EN IEC 61000-6-3:2021

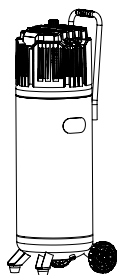

Naziv naprave: Vertikalni kompresor 50 l

Številka modela: PVKO 50 C3

Leto izdelave: 10/2024

Številka serije: IAN 465621_2404

Direktiva o strojih: 2006/42/ES

Uporabljeni usklajeni standardi: EN 1953:2013

Naziv naprave:

Napihovalnik in merilnik pnevmatik s stisnjenim zrakom

Številka modela: TG-1

Leto izdelave: 10/2024

Številka serije: IAN 465621_2404

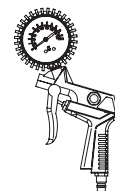

Odgovorna oseba za dokumentacijo: Marc Stockenberger

Kraj: Forst

Datum/podpis proizvajalca: 06.08.2024

Marc Stockenberger

Poslovodja

Pridržujemo si pravico do tehničnih sprememb zaradi nadaljnjega razvoja.

Za izdajo te izjave o skladnosti je odgovoren izključno proizvajalec.

* Predmet zgoraj opisane izjave je v skladu z določbami Direktive 2011/65/EU Evropskega parlamenta in Sveta z dne 8. junija 2011 o omejevanju uporabe nekaterih nevarnih snovi v električni in elektronski opremi.

1. Úvod	32
1.1 Správné použití	32
1.2 Obsah dodávky	32
1.3 Vybavení	32
1.4 Technické údaje	33
1.4.1 Kompresor	33
1.4.2 Spirálová hadice	33
1.4.3 Měřič pneumatik na stlačený vzduch	33
2. Bezpečnostní pokyny	34
2.1 Všeobecné bezpečnostní pokyny pro elektrické nářadí	34
2.2 Doplňující bezpečnostní pokyny	35
2.3 Bezpečnostní pokyny pro dodanou hadici na stlačený vzduch	36
2.4 Obecná bezpečnostní pravidla pro měřič tlaku v pneumatikách	36
2.5 Provoz tlakové nádoby (podle směrnice o tlakových nádobách)	36
2.6 Zbytková rizika	36
3. Provoz kompresoru	37
3.1 Před uvedením do provozu	37
3.1.1 Montáž patek	37
3.1.2 Montáž kol	37
3.1.3 Instalace přístroje	37
3.2 Uvedení do provozu	37
3.2.1 Zapnutí / vypnutí	37
3.2.2 Předvolby tlaku vzduchu	37
3.2.3 Nastavení tlaku vzduchu	37
3.2.4 Bezpečnostní ventil	37
3.2.5 Vypouštění kondenzační vody	38
3.2.6 Uvolnění přetlaku (nastavení tlaku)	38
4. Ovládání hadice stlačeného vzduchu	38
5. Obsluha měřiče pneumatik na stlačený vzduch	38
5.1 Před uvedením do provozu	38
5.2 Uvedení do provozu	38
5.2.1 Bez adaptéru	38
5.2.2 S ventilovým adaptérem, kulovou jehlou, univerzálním adaptérem	38
5.2.3 S prodlužovací tryskou	39
6. Čištění, údržba, přeprava a skladování uživatelem	39
6.1 Bezpečnostní opatření	39
6.2 Údržba tlakové nádoby	39
6.3 Čištění	39
6.4 Doprava	39
6.5 Skladování	39
6.6 Odstranění chyb	40
7. Likvidace	40
7.1 Ekologická snášlivost a odstraňování použitých materiálů	40
8. Záruka společnosti ROWI Germany GmbH	40
9. Servis	41
10. Překlad německého originálu prohlášení o shodě C E	42

VERTIKÁLNÍ KOMPRESOR PVKO 50 C3

1. Úvod

Gratuluje k nákupu nového zařízení. Vybrali jste si tedy vysoce kvalitní výrobek. Návod k obsluze je součástí tohoto výrobku. Obsahuje důležité pokyny pro bezpečnost, použití a likvidaci. Před použitím výrobku se seznamte se všemi provozními a bezpečnostními pokyny. Výrobek používejte pouze podle popisu a pro určené oblasti použití. Při předávání výrobku třetím stranám předejte všechny dokumenty.

1.1 Správné použití

Kompresor se používá k provozu nářadí na stlačený vzduch v domácí dílně. Je určen k nasávání a stlačování čistého, bezprašného, suchého a neznečištěného okolního vzduchu. Okolní vzduch nesmí obsahovat žádné agresivní nebo hořlavé příměsi. Kompresor smí být používán pouze v uzavřených místnostech s dostatečným větráním. Ke kompresoru lze připojit nářadí na stlačený vzduch a používat je k ofukování, šroubování, lepení a lakování. Pro správné používání tohoto pneumatického nářadí si přečtěte příslušný návod k obsluze. Kompresor a připojené pneumatické nářadí smí obsluhovat pouze poučená osoba. Osobám s omezenými fyzickými, smyslovými nebo mentálními schopnostmi, jakož i dětem a mladistvým je provoz kompresoru a připojeného pneumatického nářadí zakázán. Použití v souladu s určením zahrnuje také dodržování všech informací uvedených v tomto návodu k obsluze.

Ve spojení s kompresorem se hadice stlačeného vzduchu používá k napájení nářadí stlačeným vzduchem. Hadice na stlačený vzduch slouží výhradně k přepravě stlačeného vzduchu. Není vhodná pro přepravu kapalin nebo plynů, například kyslíku.

Pumpa k nafukování pneumatik stlačeným vzduchem je vhodná k nafukování pneumatik jízdních kol, nafukovacích člunů, nafukovacích matrací, míčů atd. Zařízení lze použít k měření tlaku a uvolňování stlačeného vzduchu. Přístroj **NENÍ** vhodný k huštění pneumatik automobilů.

Jakékoli jiné použití nebo úprava produktů se považuje za nesprávné a představuje značné riziko nehod. Za škody způsobené nesprávným použitím nepřebíráme žádnou odpovědnost. Produkty jsou určeny pouze pro soukromé použití a nesmějí být používány komerčně ani průmyslově.

1.2 Obsah dodávky

- 1 Kompresor
- 2x Kola
- 2x Stojné patky

- **Montážní materiál:**
 - 4x Přírubová matice
 - 2x Matka
 - 2x Šrouby kol
 - 2x Podložka
 - 2x Šrouby se šestihrannou hlavou
- 1x Spirálová hadice, 5 m
- 1x Měřič pneumatik na stlačený vzduch
- 3x Adaptér ventilu
- 1x Prodlužovací tryska
- 1x Návod k použití

1.3 Vybavení

- 1 Transportní rukojeť
- 2 Rychlospojka (pro připojení hadice)
- 3 Tlaková nádoba (kotel)
- 4 Kola
- 5 Vypouštěcí šroub (pro kondenzační vodu)
- 6 Stojné patky
- 7 Bezpečnostní ventil

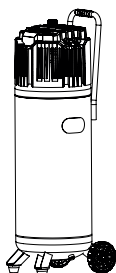

- 8 Spínač zapnutí/vypnutí
- 9 Tlakoměr (výstupní tlak)
- 10 Regulátor tlaku
- 11 Tlakoměr (tlak v nádrži)

- 12 Přírubové matice
- 13 Matice
- 14 Podložky
- 15 Šrouby kol
- 16 Šrouby se šestihrannou hlavou

- 17 Spirálová hadice (hadice na stlačený vzduch)

- 18 Tlakoměr
- 19 Vypouštěcí ventil
- 20 Zástrčka konektoru
- 21 Spoušť
- 22 Rychloupínací páka
- 23 Hadice s rychloupínací pákou

- 24 Ventilový adaptér
- 25 Kulový čep
- 26 Univerzální adaptér

- 27 Prodlužovací tryska

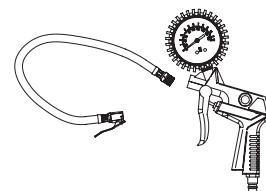
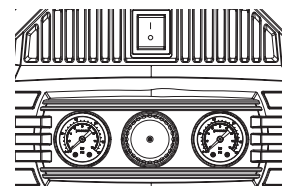

1.4 Technické údaje

1.4.1 Kompresor

Jmenovité napětí: 230 V~ 50 Hz
 Jmenovitý výkon: 1500 W
 Režim provozu: S3 25%*

 Nejvyšší otáčky kompresoru: 4000 min⁻¹
 Objem tlakové nádoby: 50 l

 Přípustný maximální tlak: max. 10 barů
 Theo. Sací výkon přibližně 240 l/min
 Theo. Výkon přibližně 140 l/min

IP30 Třída ochrany: IP30**

 Rozměry: 330 x 310 x 1060 mm
 Celková hmotnost (bez kabelu a příslušenství): 23,8 kg

* To znamená, že kompresor může být v provozu 2,5 minuty po dobu 10 minut a zbývajících 7,5 minuty musí opět chladnout (při okolní teplotě 20 °C).

** **IP3X:** Ochrana proti vniknutí cizích těles Ø > 2,5 mm. Udržujte nástroje a kabely mimo dosah.

IPX0: Žádná ochrana proti vodě, tj. přístroj se nesmí používat ve vlhkých nebo mokřích místnostech nebo za deště.

1.4.2 Spirálová hadice

Max. Pracovní tlak: 10 bar (při 23 °C)
 6,5 bar (při 50 °C)

Typ hadice: střední zatížení

Vnější průměr hadice: Ø 8,0 mm

Vnitřní průměr hadice: Ø 5,0 mm

Tloušťka stěny: 1,5 mm

Spojka: DN 7,2/6 mm

Přípojka: ¼" (6,35 mm)

Délka: 5 m

Použitelný rozsah teploty: -10 °C až +50 °C

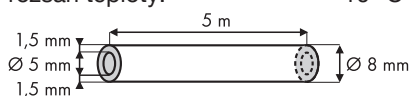

1.4.3 Měřič pneumatik na stlačený vzduch

Pracovní tlak: max. 8 barů
 Kvalita stlačeného vzduchu: vyčištěné, bez oleje a kondenzátu.
 Objemový tok: 40–70 l/min

TYPOVÝ ŠTÍTEK





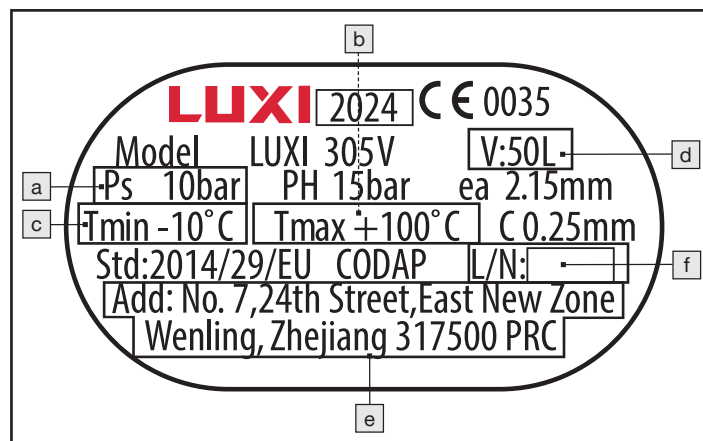

ODZNAK



- a) Maximální provozní tlak (HP v barech);
- b) maximální provozní teplota (Tmax ve °C);
- c) minimální provozní teplota (Tmin ve °C);
- d) Objem nádoby (V v l);
- e) Název, registrovaný obchodní název nebo registrovaná ochranná známka a adresa výrobce;
- f) Identifikace typu a sériová nebo identifikace šarže zásobníku.

Vysvětlení všech symbolů na výrobku

	VÝSTRAHA Před uvedením do provozu si přečtěte návod k obsluze.
	Je třeba si přečíst návod k obsluze.
	Nevystavujte přístroj dešti. Přístroj smí být umístěn, skladován a provozován pouze za suchých okolních podmínek.
	Nebezpečí vysokých teplot
	Kompresorová jednotka se může spustit bez varování.
IP30	Typ ochrany

	Neotvírejte kohoutek, dokud není připojena vzduchová hadice.
	Nespouštějte
	Noste ochranu očí
	Noste ochranu dýchacích cest
	Noste ochranu sluchu
	Noste ochranné rukavice
	Zaručená hladina akustického výkonu 96 dB

Hlukové emise

Hladina akustického tlaku $L_{pA} = 74$ dB (A)

Neurčitost $K_{pA} = 1,94$ dB

Hladina akustického výkonu $L_{WA} = 94$ dB (A)

Neurčitost $K_{WA} = 1,94$ dB

Zaručená hladina akustického výkonu: 96 dB (A)

Noste ochranu sluchu!

UPOZORNĚNÍ

- Hladina hluku uvedená v tomto návodu byla změřena podle standardizovaného postupu měření a lze ji použít pro porovnání jednotek.

VAROVÁNÍ!

- Emise hluku při skutečném používání stroje se mohou lišit od uvedených hodnot v závislosti na způsobu používání stroje, zejména na typu obrobku, který je obráběn, a na použitém příslušenství.

2. Bezpečnostní pokyny

2.1 Všeobecné bezpečnostní pokyny pro elektrické nářadí

 **VAROVÁNÍ** Přečtěte si všechny bezpečnostní informace, pokyny, obrázky a technické údaje dodané s tímto elektrickým nářadím. Nedodržení následujících pokynů může způsobit úraz elektrickým proudem, požár a/nebo vážné zranění.

VŠECHNY BEZPEČNOSTNÍ POKYNY A INSTRUKCE SI USCHOVEJTE PRO BUDOUCÍ POUŽITÍ.

Pojem „elektrické nářadí“ použitý v bezpečnostních pokynech se vztahuje na elektrické nářadí napájené ze sítě (se síťovým kabelem) nebo na elektrické nářadí napájené z akumulátoru (bez síťového kabelu).

1) Bezpečnost práce

- Udržujte svůj pracovní prostor čistý a dobře osvětlený.** Nepořádek a neosvětlené pracovní prostory mohou vést k úrazům.
- S elektrickým nářadím nepracujte ve výbušném prostředí, kde se vyskytují hořlavé kapaliny, plyny nebo prach.** Elektrické nářadí vytváří jiskry, které mohou zapálit prach nebo výpary.
- Při používání elektrického nářadí udržujte děti a jiné osoby v bezpečné vzdálenosti.** V případě rozptýlení můžete ztratit kontrolu nad elektrickým nářadím.

2) Elektrická bezpečnost

- Konektor elektrického nářadí musí zapadnout do zásuvky. Zástrčka nesmí být nijak upravována. Nepoužívejte adaptérové zástrčky společně s elektrickým nářadím s ochranným uzemněním.** Nemodifikované zástrčky a odpovídající zásuvky snižují riziko úrazu elektrickým proudem.
- Vyvarujte se kontaktu těla s uzemněnými povrchy, jako jsou potrubí, topná tělesa, sporáky a chladničky.** Pokud je vaše tělo uzemněno, hrozí zvýšené riziko úrazu elektrickým proudem.
- Uchovávejte elektrické nářadí mimo dosah deště nebo mokra.** Vniknutí vody do elektrického nářadí zvyšuje riziko úrazu elektrickým proudem.
- Napájecí kabel nepoužívejte nesprávně k přenášení nebo zavěšování elektrického nářadí nebo k vytahování zástrčky ze zásuvky.** Připojovací kabel udržujte mimo dosah tepla, oleje, ostrých hran nebo pohyblivých částí. Poškozené nebo zamotané propojovací kabely zvyšují riziko úrazu elektrickým proudem.
- Při práci s elektrickým nářadím venku používejte pouze prodlužovací kabely, které jsou vhodné i pro venkovní použití.** Použití prodlužovacího kabelu vhodného pro venkovní použití snižuje riziko úrazu elektrickým proudem.
- Pokud je provoz elektrického nářadí ve vlhkém prostředí nevyhnutelný, použijte proudový chránič.** Použití proudového chrániče snižuje riziko úrazu elektrickým proudem.

3) Bezpečnost osob

- Při práci s elektrickým nářadím buďte pozorní, dávejte pozor, co děláte, a používejte zdravý rozum.** Nepoužívejte elektrické nářadí, pokud jste unavení nebo pod vlivem drog, alkoholu nebo léků. Chvilka nepozornosti při používání elektrického nářadí může vést k vážným zraněním.
- Používejte osobní ochranné pomůcky a vždy ochranné brýle.** Nošení osobních ochranných pomůcek, jako je protiprachová maska, protiskluzová bezpečnostní obuv, tvrdý klobouk nebo ochrana sluchu, v závislosti na typu a použití elektrického nářadí, snižuje riziko zranění.

- c) **Vyhnete se neúmyslnému uvedení do provozu. Před připojením elektrického nářadí k napájení a/nebo k baterii, před jeho zvednutím nebo přenášením se ujistěte, že je vypnuté.** *Pokud máte při přenášení elektrického nářadí prst na spínači nebo připojujete elektrické nářadí k napájení, když je zapnuté, může to vést k nehodě.*
- d) **Před zapnutím elektrického nářadí vyjměte seřizovací nářadí nebo klíče.** *Nástroj nebo klíč, který se nachází v rotující části elektrického nářadí, může způsobit zranění.*
- e) **Vyhnete se nesprávnému držení těla. Ujistěte se, že stojíte bezpečně a neustále udržujete rovnováhu.** *To vám umožní lépe ovládat elektrické nářadí v neočekávaných situacích.*
- f) **Noste vhodné oblečení. Nenoste volné oblečení ani šperky. Udržujte vlasy, oděv a rukavice mimo dosah pohyblivých částí.** *Volné oblečení, šperky nebo dlouhé vlasy mohou být zachyceny pohyblivými částmi.*
- g) **Pokud je možné namontovat zařízení pro odsávání a sběr prachu, ujistěte se, že jsou správně připojena a používána.** *Použití odsavače prachu může snížit nebezpečí způsobené prachem.*
- h) **Nenechte se ukolébat falešným pocitem bezpečí a neignorujte bezpečnostní pravidla pro elektrické nářadí, i když jste s ním po mnoha použitích obeznámeni.** *Neopatrné jednání může během zlomku sekundy vést k vážným zraněním.*

4) Používání elektrického nářadí a manipulace s ním

- a) **Nepřetěžujte elektrické nářadí. Pro práci používejte určené elektrické nářadí.** *Se správným elektrickým nářadím můžete v uvedeném rozsahu výkonu pracovat lépe a bezpečněji.*
- b) **Nepoužívejte elektrické nářadí, jehož spínač je vadný.** *Elektrické nářadí, které již nelze zapnout nebo vypnout, je nebezpečné a musí být opraveno.*
- c) **Před jakýmkoli seřizováním, výměnou vložených dílů nebo odložením elektrického nářadí odpojte elektrické nářadí od sítě a/ nebo vyjměte vyměnitelnou baterii.** *Toto opatření zabraňuje náhodnému spuštění elektrického nářadí.*
- d) **Nepoužívané elektrické nářadí uchovávejte mimo dosah dětí. Nedovoľte, aby elektrické nářadí používal někdo, kdo s ním není obeznámen nebo kdo si nepřečetl tento návod.** *Elektrické nářadí je nebezpečné, pokud ho používají nezkušené osoby.*
- e) **Pečujte o elektrické nářadí a pracujte s ním opatrně. Zkontrolujte, zda pohyblivé části správně fungují a nejsou zaseknuté, zda nejsou zlomené nebo poškozené tak, že by byla narušena funkce elektrického nářadí. Před použitím elektrického nářadí nechte poškozené díly opravit.** *Mnoho nehod je způsobeno špatně udržovaným elektrickým nářadím.*
- f) **Udržujte řezné nástroje ostré a čisté.** *Pečlivě udržované řezné nástroje s ostrými břity se méně zasekávají a lépe se vedou.*
- g) **Elektrické nářadí, příslušenství, vkládací nástroje atd. používejte podle těchto pokynů. Zohledněte pracovní podmínky a prováděnou činnost.** *Používání elektrického nářadí k jiným účelům, než pro které je určeno, může vést k nebezpečným situacím.*
- h) **Udržujte rukojeti a úchopové plochy suché, čisté a zbavené oleje a mastnoty.** *Kluzké rukojeti a úchopové plochy neumožňují bezpečný provoz a ovládání elektrického nářadí v nepředvídaných situacích.*

5) Servis

- a) **Elektrické nářadí nechte opravovat pouze kvalifikovaným personálem a pouze originálními náhradními díly.** *Tím je zajištěna bezpečnost elektrického nářadí.*

2.2 Doplňující bezpečnostní pokyny

- Kompresor nevystavujte dešti.
- Při použití stříkacího příslušenství (např. stříkací pistole) dodržujte během plnění odstup od přístroje. Nestříkejte ve směru kompresoru!

DOPORUČENÍ

Použijte proudový chránič (RCD) s vypínacím proudem 30 mA nebo menším.

- Pokud je síťový kabel tohoto přístroje poškozen, musí být nahrazen speciálním připojovacím kabelem, který je k dispozici u výrobce nebo v jeho poprodejním servisu.
- Dodržujte předpisy pro prevenci úrazů. Kromě pokynů uvedených v tomto návodu k obsluze platí obecná pravidla pro bezpečnostní předpisy a předpisy místních úřadů o prevenci nehod.
- Návod k obsluze musí být neustále uložen v bezprostřední blízkosti kompresoru a musí být k dispozici obsluhujícímu personálu.

VAROVÁNÍ!

Kompresor se nesmí používat v prostředí s nebezpečím výbuchu. Nesmí být přítomny ani provozovány místa s ohněm, otevřený oheň nebo jiskřící stroje.

- V prostorách, v nichž se pracuje, nejezte, nepijte a nekuřte.
- Používejte pouze v dobře provětraných prostorách nebo s lokálním odsáváním.
- Přístroj není chráněn proti vodě, tj. nesmí se používat ve vlhkých nebo mokrých místnostech, za deště nebo v místnostech, kde se vyskytuje barva a/nebo prachová mlha. Dbejte na to, aby se přístroj během provozu nebo skladování nedostal do kontaktu s vodou nebo vlhkostí. Krátkodobé venkovní použití kompresoru v suchém prostředí je přípustné. Tento kompresor **NEPOUŽÍVEJTE** k nasávání hořlavých plynů (EX) a/nebo barevných a prachových mlh.
- Vyhnete se kontaktu s horkými částmi. Nedotýkejte se horkých částí spotřebiče. Uvědomte si, že různé součásti mohou akumulovat teplo a způsobit tak popáleniny i po skončení používání spotřebiče.
- Přístroj přemisťujte pouze pomocí transportní rukojeti, která je k tomu určena.

2.3 Bezpečnostní pokyny pro dodanou hadici na stlačený vzduch

- Stlačený vzduch může způsobit vážná zranění:
 - Pokud se přístroj nepoužívá, před výměnou příslušenství nebo před prováděním oprav nutno přerušit přívod vzduchu, uvést hadici do beztlakého stavu a odpojit přístroj od přívodu stlačeného vzduchu.
 - Nikdy nesměřujte proud vzduchu na sebe nebo na jiné osoby.
- Vymrštěné hadice mohou způsobit vážná zranění. Proto vždy kontrolujte, zda jsou hadice a jejich upevňovací prvky nepoškozené a pevně usazené.
- Chladný vzduch musí být odváděn pryč od rukou.
- Nikdy nepřekračujte maximální pracovní tlak hadice na stlačený vzduch nebo tlak použitého nářadí na stlačený vzduch.
- Hadici stlačeného vzduchu připojujte k rozvodům stlačeného vzduchu pouze tehdy, je-li zajištěno, že nebude překročen maximální přípustný pracovní tlak (např. pomocí redukčního ventilu/regulátoru tlaku).
- Hadici stlačeného vzduchu používejte pouze se stlačeným vzduchem. Není dovoleno používat hadici stlačeného vzduchu s kapalinami.
- Uklouznutí, zakopnutí a spadnutí jsou hlavními příčinami úrazů na pracovišti. Dávejte pozor na povrchy, které mohou být v důsledku používání kompresoru kluzké, a na nebezpečí zakopnutí způsobené hadicí stlačeného vzduchu.
- Při uvolňování hadicové spojky přidržujte rukou spojovací díl hadice. Vyhnete se tak zraněním způsobeným zpětným rázem hadice.
- Ve spojení s hadicí stlačeného vzduchu nepoužívejte média, jako je lakový benzín, butylalkohol a methylenchlorid. Tato média ničí hadici stlačeného vzduchu.
- Spirálovou hadici nikdy nemačkejte ani neohýbejte. To může vést k poškození spirálové hadice. Nepoužívejte poškozené hadice stlačeného vzduchu. Poškozené hadice stlačeného vzduchu mohou způsobit zranění.

2.4 Obecná bezpečnostní pravidla pro měřič tlaku v pneumatikách

- Před nastavením, obsluhou, opravou nebo údržbou huštění pneumatik a před prací v blízkosti přístroje je třeba si přečíst bezpečnostní pokyny a porozumět jim. Jinak může dojít k vážným tělesným zraněním.
- Měřič tlaku v pneumatikách smí nastavovat, seřizovat nebo používat pouze příslušně kvalifikovaná a vyškolená obsluha.
- Tento měřič tlaku v pneumatikách se nesmí upravovat. Změny mohou snížit účinnost bezpečnostních opatření a zvýšit rizika pro provozovatele.
- Bezpečnostní pokyny se nesmí ztratit. Předajte je obsluze.
- Nikdy nepoužívejte poškozené přístroje.
- Zkontrolujte úplnost a čitelnost štítků a nápisů. Přístroj musí být pravidelně kontrolován, aby bylo možné zkontrolovat, zda jsou na něm zřetelně vyznačeny údaje a značky požadované v tomto návodu k obsluze. Pro náhradní štítky musí uživatel v případě potřeby kontaktovat výrobce.
- Obsluha a pracovníci údržby musí být fyzicky s to zvládnout velikost, hmotnost a výkon přístroje.
- Dbejte na to, aby vaše tělo bylo v rovnováze a abyste stál stabilně.
- Případě přerušení napájení uvolněte spoušť.
- Pumpou na nafukování pneumatik nefoukejte na lidi ani na čisté oblečení na těle. Nebezpečí poranění!

2.5 Provoz tlakové nádoby (podle směrnice o tlakových nádobách)

1. Každá osoba, která provozuje tlakovou nádobu, ji musí udržovat v řádném stavu, řádně ji provozovat, sledovat, neprodleně provádět nezbytné opravy a přijímat bezpečnostní opatření vyžadovaná okolnostmi.
2. Dozorčí orgány mohou v jednotlivých případech nařídit nezbytná monitorovací opatření.
3. Tlaková nádoba nesmí být provozována, pokud má závady, které ohrožují zaměstnance nebo třetí osoby.
4. Tlaková nádoba se musí pravidelně kontrolovat, zda není poškozena, např. rží. Pokud zjistíte jakékoli poškození, neprodleně kontaktujte servisní středisko.

2.6 Zbytková rizika

I když se s tímto strojem pracuje podle návodu, vždy existují zbytková rizika. V souvislosti s konstrukcí a provedením tohoto přístroje mohou nastat následující rizika:

- a) Poškození plic, pokud se nepoužívá vhodná ochrana dýchacích cest.
- b) Poškození sluchu, pokud není použita vhodná ochrana sluchu.
- c) Poškození zdraví v důsledku emisí vibrací, pokud je jednotka používána po dlouhou dobu nebo není řádně spravována a udržována.

VAROVÁNÍ!

- Tento stroj vytváří během provozu elektromagnetické pole. Toto pole může za určitých okolností ovlivnit aktivní nebo pasivní lékařské implantáty. Aby se snížilo riziko vážného nebo smrtelného zranění, doporučujeme osobám se zdravotními implantáty, aby se před použitím stroje poradily se svým lékařem a výrobcem zdravotního implantátu.

3. Provoz kompresoru

3.1 Před uvedením do provozu

Odstraňte z přístroje veškerý obalový materiál a všechna transportní zabezpečení. Zkontrolujte, zda je obsah balení kompletní a nepoškozený. Pokud je to možné, uschovejte obal až do uplynutí záruční doby.

3.1.1 Montáž patek

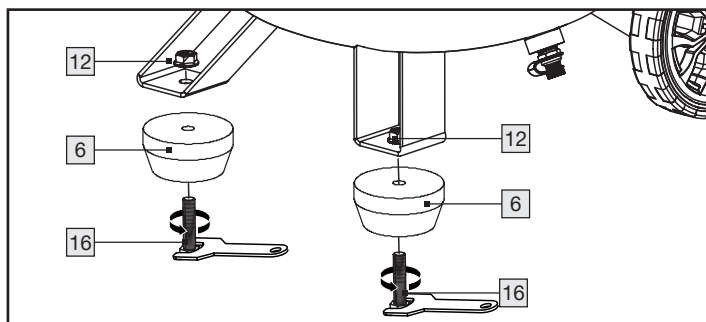

- Namontujte stojnou patku [6] šroubem se šestihrannou hlavou [6] a přírubovou maticí [12] jak je znázorněno na obrázku.
- Zopakujte tyto kroky pro připevnění druhé stojné patky [6].
- Otevřený klíč není součástí dodávky.

3.1.2 Montáž kol

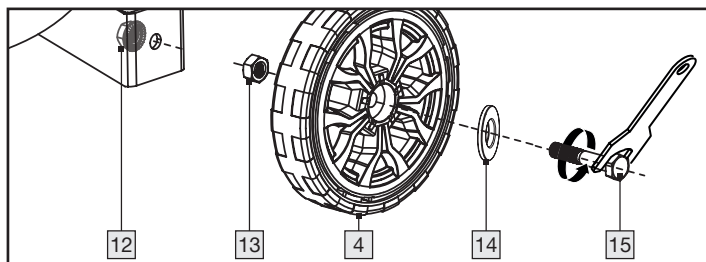

- Vedte šroub kola [15] do podložky [14] pak otvorem v kole [4].
- Otočte maticí [13] na šroubu kola [15]. Přesvědčte se, zda lze kolem [4] na šroubu stále otáčet.
- Zasuňte šroub kola [15] do otvoru na závěsu kola.
- Připevněte kolo [4] pomocí přírubové matice [12].
- Pro montáž druhého kola [4] tyto kroky zopakujte.
- Otevřený klíč není součástí dodávky.

3.1.3 Instalace přístroje

Pro bezpečný a bezvadný provoz přístroje musí místo instalace splňovat následující předpoklady:

- Podlaha musí být pevná, plochá a vodorovná. Nestavte přístroj do horkého, mokrého nebo velmi vlhkého prostředí nebo do blízkosti hořlavého materiálu.
- Zásuvka musí být snadno přístupná, aby bylo možné síťovou zástrčku v případě potřeby snadno odpojit. Použití prodlužovacího kabelu se nedoporučuje. Dlouhé přívodní kabely mohou způsobit pokles napětí, a tím zabránit spuštění motoru.
- Pokud přesto musíte použít prodlužovací kabel, ujistěte se, že není delší než 5 m a že jeho průřez je alespoň 1,5 mm². Prodlužovací kabel **VŽDY** použijte rozvinutý!

3.2 Uvedení do provozu

PŘED PŘIPOJENÍM PNEUMATICKÉHO NÁŘADÍ KE KOMPRESORU SI PŘEČTĚTE NÁVOD K OBSLUZE!



Zkontrolujte, zda je přepínač zapnutí/vypnutí [8] v poloze „I“. Připojte potom kompresor na uzemněnou zásuvku, která je zajištěná ochranným spínačem FI.

3.2.1 Zapnutí / vypnutí



- Stiskněte vypínač [8] do polohy „I“. Kompresor se zapne.
- Chcete-li kompresor vypnout, stiskněte vypínač [8] do polohy „0“.

3.2.2 Předvolby tlaku vzduchu

Přednastaveny jsou následující tlaky:

- Tlak při zapnutí: cca. 8 barů
- Tlak při vypnutí: cca. 10 barů

3.2.3 Nastavení tlaku vzduchu

- Tlakoměr [11] ukazuje aktuální tlak v tlakové nádobě [3].
- Pomocí regulátoru tlaku [10] můžete nastavit požadovaný tlak (0 -10 bar). Věnujte pozornost typovému štítku připojovaného pneumatického nářadí!



- Skutečný dodaný tlak můžete odečíst na pravém tlakoměru [9]. Ten se dodává na dvou rychlospojkách [2].

3.2.4 Bezpečnostní ventil

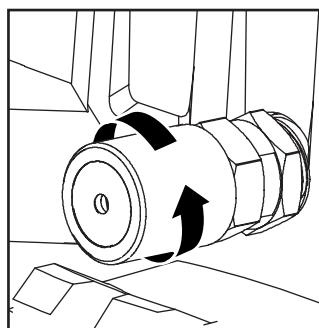

- Bezpečnostní ventil [7] je nastaven na maximální přípustný tlak tlakové nádoby [3]. Není dovoleno seřizovat bezpečnostní ventil [7] nebo odstraňovat pojistku spojení mezi vypouštěcí maticí a jejím uzávěrem.
- Otočením vypouštěcí matice proti směru hodinových ručiček otevřete výstup bezpečnostního ventilu [7].
- Bezpečnostní ventil [7] nyní slyšitelně vypustí vzduch. Poté opět otočte vypouštěcí maticí ve směru hodinových ručiček.

UPOZORNĚNÍ

Tento postup opakujte každých 30 provozních hodin nebo alespoň třikrát ročně.

3.2.5 Vypouštění kondenzační vody

Kondenzace se shromažďuje na dně kotle [3].

- Zcela otevřete ⤴ vypouštěcí šroub [5] na spodní straně kotle.
- Nakloňte kompresor na stranu tak, aby vypouštěcí [5] zátka byla v nejnižším bodě kotle [3], a počkejte, až kondenzát zcela odteče.
- Poté zavřete vypouštěcí šroub [5] ⤴ opět.

POZOR

Kondenzační vodu je nutné vypouštět pouze tehdy, když kotel [3]

NENÍ pod tlakem.

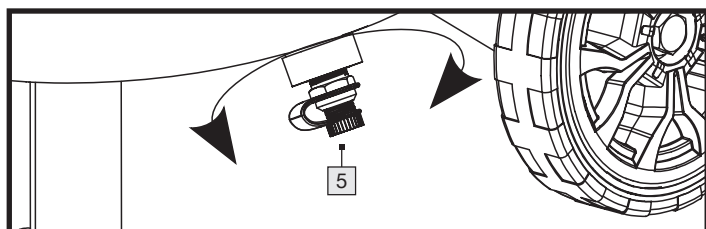

UPOZORNĚNÍ

Kondenzační vodu vypouštějte po každém provozu, nejméně však jednou týdně.

Za tímto účelem nakloňte kompresor na stranu ventilu, aby mohla kondenzace zcela odtéct.

3.2.6 Uvolnění přetlaku (nastavení tlaku)

- Vypněte kompresor.
- Přebytný tlak vyčerpajte pomocí volnoběžného pneumatikového nástroje.

4. Ovládání hadice stlačeného vzduchu

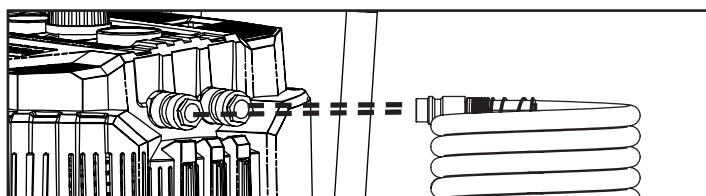

- Dodržujte maximální pracovní tlak hadice [17]. Hadici [17] provozujte pouze v rámci stanovených parametrů (viz technické údaje).
- Zasuňte hadici stlačeného vzduchu [17] do jedné ze dvou rychlospojek [2]. Hadice stlačeného vzduchu [17] se uzamkne na místě.
- Připojte nářadí na stlačený vzduch [17] pomocí rychlospojky hadice na stlačený vzduch [17].

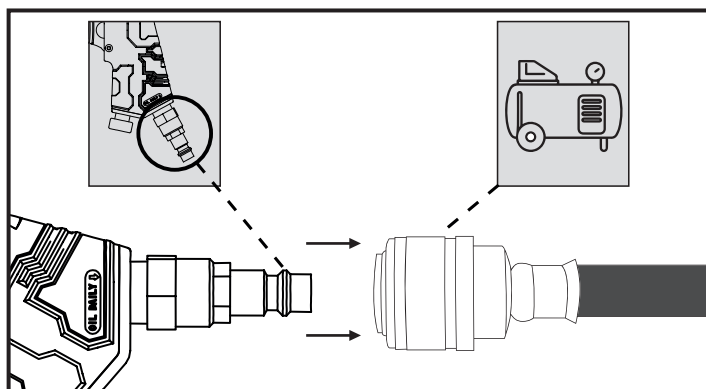

- Po ukončení práce odpojte nářadí od hadice se stlačeným vzduchem [17] pevným zatažením za rychlospojku směrem dozadu.

Hadici se stlačeným vzduchem [17] držte pevně, aby nemohla nikoho zranit.

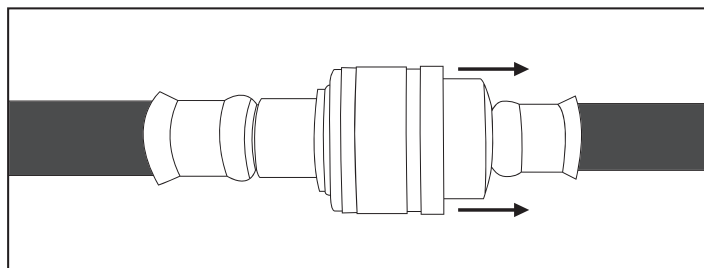

5. Obsluha měřiče pneumatik na stlačený vzduch

5.1 Před uvedením do provozu

Výrobek smí být provozován pouze s vyčištěným stlačeným vzduchem bez kondenzátu a oleje. Maximální pracovní tlak 8 barů nesmí být překročen.

Připojte výrobek ke kompresoru připojením rychlospojky hadice stlačeného vzduchu [17] k zástrčce [20] na výrobku. Zamykání je automatické. Tlak vzduchu regulujete pomocí integrovaného regulátoru tlaku [10].

5.2 Uvedení do provozu

Měřič tlaku stlačeného vzduchu usnadňuje huštění pneumatik. Tlakoměr [18] slouží ke kontrole tlaku. Pomocí integrovaného vypouštěcího ventilu [19] je možné snížit příliš vysoký tlak.

5.2.1 Bez adaptéru

- Stiskněte rychloupínací páku [22] dolů a nasadte.
- Nasadte rychloupínací páku [22] na ventil a poté ji opět uvolněte.
- Stiskněte spoušť [21].
- Odečtěte nahromaděný tlak vzduchu na tlakoměru [18].
- Znovu uvolněte spoušť [21].
- Stiskněte rychloupínací páku [22] a stáhněte ji z ventilu.

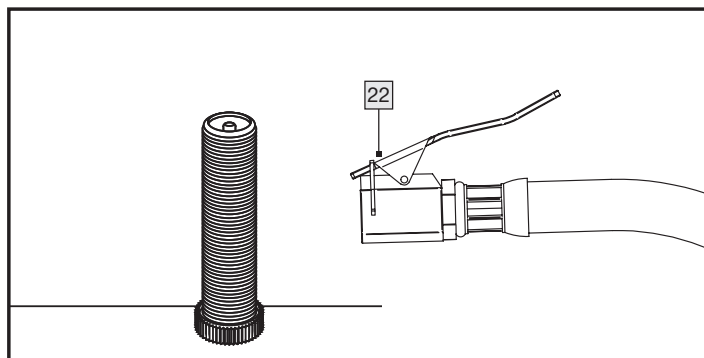

5.2.2 S ventilovým adaptérem, kulovou jehlou, univerzálním adaptérem

- Stiskněte rychloupínací páku [22] dolů a nasadte.
- Vložte adaptér ventilu [24] do rychloupínací páky [22] a poté jej opět uvolněte.
- Nyní přitlačte adaptér ventilu [24] na ventil.

- Stiskněte spoušť [21].
- Odečtěte nahromaděný tlak vzduchu na tlakoměru [18].
- Znovu uvolněte spoušť [21].
- Stiskněte rychloupínací páku [22] a stáhněte ji z ventilu.

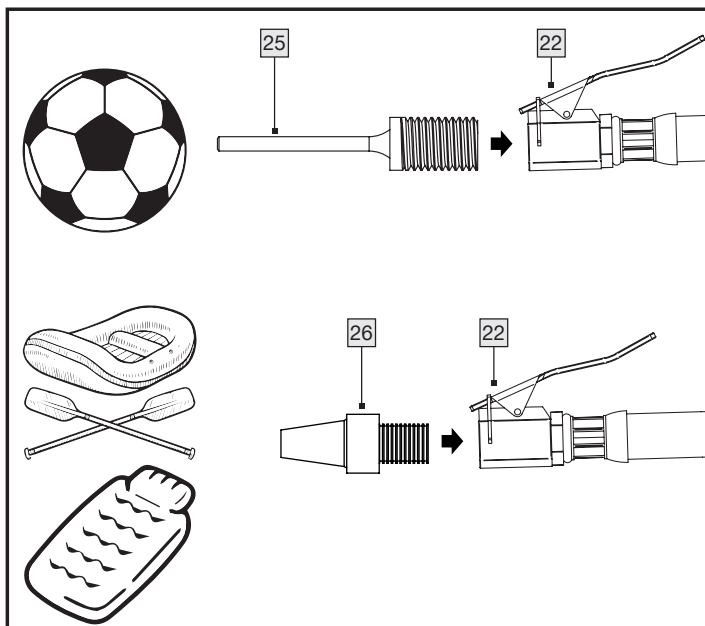
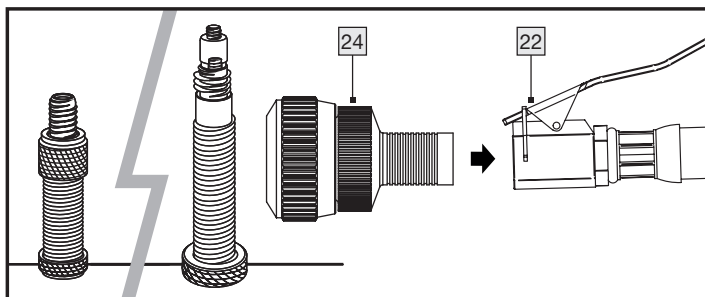

5.2.3 S prodlužovací tryskou

Prodlužovací tryska [27] je určena k čištění/foukání dutin nebo těžko přístupných míst a k čištění znečištěného nářadí. Plynule nastavitelná spouštěcí [21] páka umožňuje dávkování stlačeného vzduchu.

Našroubujte prodlužovací trysku [27] přímo na měřič tlaku stlačeného vzduchu v pneumatikách. Pro toto použití nepotřebujete hadici s rychloupínací pákou [23].

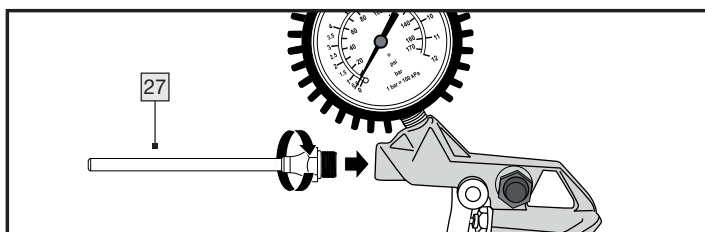

6. Čištění, údržba, přeprava a skladování uživatelem

Kompresor pečlivě a pravidelně čistěte a udržujte. Jen tak lze zajistit bezchybný provoz a dlouhou životnost.

Čistěte přístroj po každém použití, bez ohledu na počet provedených prací.

6.1 Bezpečnostní opatření

Při údržbě a čištění dbejte na dodržování následujících pokynů:

- Vypněte kompresor stisknutím vypínače [8] do polohy „0“.
- Odpojte kompresor od napájení vytažením síťové zástrčky. Kompresor je tak oddělen od zdroje energie.
- Uvolněte tlak z kompresoru, aby nedošlo k poškození materiálu. Ke kompresoru můžete například připojit pistoli na vyfukování stlačeného vzduchu a vyprázdnit tak tlakovou nádobu [3].
- Věnujte pozornost pokynům pro likvidaci, které jsou uvedeny v tomto návodu k obsluze. Nesprávná likvidace může poškodit životní prostředí nebo vaše zdraví.
- Před údržbou vyčistěte přístroj od všech nebezpečných látek, které se na něm (v důsledku pracovních postupů) usadily. Vyhněte se jakémukoli kontaktu těchto látek s pokožkou. Pokud se kůže dostane do kontaktu s nebezpečným prachem, může to vést k závažné dermatitidě. Během údržbových prací vytvořený či rozvířený prach může vnikat do dýchacích cest.
- Noste vždy ochranné rukavice a ochrannou masku!
- Přístroj smí obsluhovat a udržovat pouze zaškolené osoby. Opravy smí provádět pouze kvalifikované osoby.

Kontrolní, seřizovací a údržbové práce by měly být prováděny pokud možno stejnou osobou nebo jejím zástupcem a měly by být zdokumentovány v údržbovém deníku.

6.2 Údržba tlakové nádoby

- Kondenzační vodu vypouštějte po každém provozu, nejméně však jednou týdně. Kondenzační vodu lze vypouštět pouze tehdy, když je kotel [3] **NENÍ** pod tlakem.
- Pojistný ventil [7] otevírejte a zavírejte nejméně třikrát ročně. Pojistný ventil [7] chrání kompresor. Chrání tlakovou nádobu [3]. Jakmile vzduch v zásobníku [3] dosáhne nebo překročí maximální přípustný provozní tlak, otevře se pojistný ventil [7] a umožní únik stlačeného vzduchu, čímž se sníží tlak v kompresoru.

6.3 Čištění

- Přístroj čistěte pouze vypnutý a studený.
- Kryt přístroje čistěte pouze mírně navlhčeným měkkým hadrem. Nikdy nepoužívejte ostré a/nebo abrazivní čisticí prostředky.
- Dbejte na to, aby se během čištění do jednotky nedostala vlhkost, aby nedošlo k jejímu neopravitelnému poškození.
- Prachové usazeniny můžete odstranit také pomocí pistole na stlačený vzduch (při nízkém tlaku).

6.4 Doprava

- Kompresor lze přepravovat na kolečkách [4] sklopením přepravní rukojeti [1].

6.5 Skladování

- Z důvodu ochrany před znečištěním je třeba kompresor po každém použití zakrýt. Obal lze použít k uskladnění kompresoru.
- Kompresor zakryjte až po jeho úplném vychladnutí.
- Kompresor a návod k obsluze uchovávejte společně. Přístroj a jeho příslušenství skladujte na tmavém, suchém, bezprašném a nezamrzajícím místě.

6.6 Odstranění chyb

Porucha	Možné příčiny	Řešení
Motor nenastartuje.	Žádné nebo příliš nízké napětí.	Zkontrolujte, zda je síťová zástrčka zasunuta do zásuvky. Zkontrolujte pojistku a případně ji vyměňte. Zkontrolujte síťové napětí.
	Příliš nízká venkovní teplota.	Zajištění okolní teploty +5 °C.
	Přístroj není zapnutý.	Stisknutím vypínače [8] do polohy „I“ zapnete kompresor.
	Prodlužovací kabel je příliš dlouhý nebo příliš tenký.	Vyměňte prodlužovací kabel (min. 1,5 mm ² , max. 5 m dlouhý).
Neobvyklé zvuky	Přípojky stlačeného vzduchu jsou uvolněné.	Zkontrolujte všechny spojovací součásti a v případě potřeby je pečlivě utáhněte.
Silné vibrace	Přípojky stlačeného vzduchu jsou uvolněné.	Servis a údržba kompresoru.
Kompresor se často zapíná.	Kompresor je přetížený.	Dodržujte pokyny výrobce nářadí nebo zařízení, zejména pokud jde o potřebné množství stlačeného vzduchu.
	Příliš velká kondenzace v kotli [3].	Pravidelné vyprazdňování kotle [3].
Kompresor běží bez přerušení / Kompresor nedosahuje vypínacího tlaku.	Připojené nářadí a přístroje na stlačený vzduch mají příliš vysokou spotřebu vzduchu.	Dodržujte pokyny výrobce nářadí na stlačený vzduch, zejména pokud jde o potřebné množství stlačeného vzduchu.
	Rychlospojky [2] netěsní.	Zkontrolujte rychlospojku, [2] v případě potřeby ji vyměňte.
	Netěsnost přípojek stlačeného vzduchu.	Zkontrolujte hadici stlačeného vzduchu a nářadí, v případě potřeby je vyměňte.

7. Likvidace

- Přístroj, příslušenství a obaly* by měly být ekologicky únosným způsobem recyklovány.

Přeškrtnutá popelnice znamená, že spotřebič musí být po skončení životnosti sbírán odděleně od netříděného komunálního odpadu.



Tento výrobek podléhá evropské směrnici 2012/19/EU.

Nevyhazujte výrobek do domovního odpadu, ale předejte ho k materiálové recyklaci do komunálního sběrného dvora! Informace o tom, jak zlikvidovat staré zařízení, získáte od místního úřadu nebo správy města.



Obal se skládá z ekologických materiálů, které můžete nechat likvidovat u místních recyklačních středisek.



Při třídění odpadu dbejte na označení obalových materiálů. Jsou označeny zkratkami (a) a čísly (b), která mají následující význam: 1–7: plasty/20–22: papír a kartonáž/80–98: kompozitní materiál.

7.1 Ekologická snášenlivost a odstraňování použitých materiálů

Mazací olej se nesmí dostat do půdy, vod nebo odpadních vod. Mazací olej je nebezpečný odpad, který musí být odpovídajícím způsobem zlikvidován. Postupujte podle místních předpisů. Mazací oleje a obaly se zbytky oleje předejte k likvidaci vaší místní sběrně, čerpací stanici nebo obchodníkovi s ropou.

* Nekontaminované, resp. vyčištěné obaly lze předat ke zhodnocení.

Kompresor pracuje bez oleje, takže při likvidaci kondenzační vody není třeba dodržovat žádné zvláštní pokyny.

8. Záruka společnosti ROWI Germany GmbH

Vážený zákazníku, na tento výrobek získáváte tříletou záruční lhůtu od data jeho zakoupení. V případě vad tohoto výrobku vám ze zákona přísluší práva vůči prodejci produktu. Tato zákonná práva nejsou nijak dotčena naší níže uvedenou zárukou.

Záruční podmínky

Záruční lhůta začíná běžet datem zakoupení výrobku. Uschovejte si prosím originál pokladní účtenky. Budete ji potřebovat jako doklad o koupi.

Pokud se do tří let od data zakoupení objeví na výrobku vada materiálu nebo výrobní vada, bezplatně opravíme nebo vyměníme výrobek podle našeho uvážení nebo vám vrátíme kupní cenu. Předpokladem pro poskytnutí záruky je zaslání vadného zařízení a dokladu o koupi (účtenka) ve lhůtě tří let včetně stručného písemného popisu vady a okolností, kdy k vadě došlo.

Pokud se na vadu vztahuje záruka, obdržíte od nás výrobek opravený nebo nový. Opravou nebo výměnou výrobku nezačíná běžet nová záruční lhůta.

Záruční lhůta a zákonné nároky z odpovědnosti za vady

Záruční lhůta se neprodlužuje poskytnutím záručního plnění. Toto platí i pro vyměněné a opravené součástky. Poškození a vady zjištěné případně již při vybalování výrobku musejí být neprodleně ohlášeny. Opravy poskytované po uplynutí záruční lhůty podléhají úhradě.

Rozsah záruky

Zařízení bylo vyrobeno podle přísných pravidel kvality a před expedicí bylo svědomitě zkontrolováno.

Záruka se vztahuje na vady materiálu a výrobní vady. Záruka se nevztahuje na části výrobku, které podléhají běžnému opotřebení, a lze je proto považovat za opotřebitelné součásti, nebo na poškození křehkých dílů, např. spínačů, baterií, nebo částí vyrobených ze skla.

Záruka zaniká, pokud dojde k poškození výrobku, nesprávnému používání nebo neodborné opravě. Pro správné používání výrobku je třeba přesně dodržovat všechny pokyny uvedené v návodu k obsluze. Bezpodmínečně je třeba se vyhnout manipulaci s výrobkem nebo jeho použití k účelům, před kterými se varuje v návodu k obsluze.

Výrobek je určen pouze pro privátní použití a nikoliv pro použití komerční. V případě použití v rozporu s určením, v případě nesprávné obsluhy, při použití síly nebo v případě zásahů, které nebyly provedeny naší autorizovanou servisní pobočkou, zaniká záruka.

Postup při uplatňování záruky

Pro rychlé zpracování vašeho požadavku postupujte prosím podle níže uvedených pokynů:

- Pro všechny dotazy si prosím připravte účtenku a číslo položky (IAN 465621_2404) jako doklad o nákupu.
- Číslo výrobku naleznete na typovém štítku na výrobku, na rytině na výrobku, na titulní straně návodu (vlevo dole) nebo na nálepce na zadní nebo spodní straně výrobku.
- V případě funkčních závad nebo jiných poruch se nejprve telefonicky nebo e-mailem obraťte na níže uvedené servisní oddělení.
- Výrobek, který byl označen jako vadný, můžete bezplatně zaslat na adresu servisu, přiložit doklad o koupi (účtenku) a uvést, o jakou vadu se jedná a kdy se vyskytla.



Tyto a mnoho dalších příruček si můžete prohlédnout a stáhnout na stránkách parksides-diy.com. Tento QR kód vás přenesení přímo na stránky parksides-diy.com. Vyberte svou zemi a vyhledejte příručku pomocí vyhledávací masky. Zadáním čísla výrobku (IAN) 465621_2404 se dostanete na návod k obsluze k danému výrobku.

9. Servis

Pokud se během provozu výrobku ROWI Germany vyskytnou problémy, postupujte následovně:

Kontaktujte

Das ROWI Germany servisní tým můžete kontaktovat na adrese:

ROWI Germany GmbH
Werner-von-Siemens-Str. 27
76694 Forst
NĚMECKO
Lidl-services@rowi-group.com
Servis-Hotline: +800 7694 7694
(bezplatně z pevné sítě)

IAN 465621_2404

Většinu problémů lze vyřešit již v rámci kompetentního technického poradenství našeho servisního týmu.

10. Překlad německého originálu prohlášení o shodě C E

My, **ROWI** Germany GmbH, Werner-von-Siemens-Str. 27, 76694 Forst, Německo, tímto prohlašujeme, že tento výrobek splňuje požadavky následujících norem, normativních dokumentů a směrnic:

Směrnice o strojních zařízeních: 2006/42/ES
Elektromagnetická snášlivost 2014/30/EU
Pokyny pro venkovní použití: 2000/14/EG + 2005/88/ES
Oznámený subjekt: č. 0036 // TÜV SÜD Industrie Service GmbH, Westendstraße 199, 80686 Mnichov, Německo Postup posuzování shody podle přílohy VI. Hladina akustického výkonu L_{WA} : Měřeno: 94 dB(A) – Garantováno: 96 dB(A)

Směrnice o tlakových nádobách: 2014/29/EU
Směrnice ES RoHS: 2011/65/EU* včetně směrnice v přenesené pravomoci (EU) 2015/863
Použité harmonizované normy:
EN 1012-1:2010
EN 62841-1:2015
EN IEC 61000-6-1:2019
EN IEC 61000-6-3:2021

Označení přístroje: Vertikální kompresor
Modelové číslo: PVKO 50 C3
Rok výroby: 10/2024
Číslo šarže: IAN 465621_2404

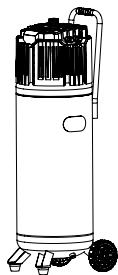

Směrnice o strojních zařízeních: 2006/42/ES
Použité harmonizované normy: EN 1953:2013

Označení přístroje:
Měřič pneumatik na stlačený vzduch
Modelové číslo: TG-1

Rok výroby: 10/2024
Číslo šarže: IAN 465621_2404

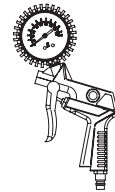

Osoba odpovědná za dokumentaci: Marc Stockenberger
Místo: Forst
Datum/podpis výrobce: 06.08.2024

Marc Stockenberger
Jednatel

Technické změny ve smyslu dalšího vývoje produktu vyhrazeny.
Výhradní odpovědnost za vydání tohoto prohlášení o shodě nese výrobce.

* Předmět výše popsaného prohlášení je v souladu s ustanoveními směrnice Evropského parlamentu a Rady 2011/65/EU ze dne 8. června 2011 o omezení používání některých nebezpečných látek v elektrických a elektronických zařízeních.

1. Einleitung	44
1.1 Bestimmungsgemäße Verwendung	44
1.2 Lieferumfang	44
1.3 Ausstattung	44
1.4 Technische Daten	45
1.4.1 Kompressor	45
1.4.2 Spiralschlauch	45
1.4.3 Druckluft-Reifenfüllmessgerät	45
2. Sicherheitshinweise	46
2.1 Allgemeine Sicherheitshinweise für Elektrowerkzeuge	46
2.2 Zusätzliche Sicherheitshinweise	47
2.3 Sicherheitshinweise zum mitgelieferten Druckluft-Schlauch	48
2.4 Allgemeine Sicherheitsregeln für das Reifenfüllmessgerät	48
2.5 Betrieb eines Druckbehälters (nach Druckbehälter-Richtlinie)	49
2.6 Restrisiken	49
3. Bedienung des Kompressors	49
3.1 Vor der Inbetriebnahme	49
3.1.1 FüÙe montieren	49
3.1.2 Räder montieren	49
3.1.3 Gerät aufstellen	49
3.2 Inbetriebnahme	50
3.2.1 Ein-/Ausschalten	50
3.2.2 Luftdruck-Voreinstellungen	50
3.2.3 Luftdruck einstellen	50
3.2.4 Sicherheitsventil	50
3.2.5 Kondenswasser ablassen	50
3.2.6 Überdruck ablassen (Druck anpassen)	50
4. Bedienung des Druckluft-Schlauchs	50
5. Bedienung des Druckluft-Reifenfüllmessgeräts	51
5.1 Vor der Inbetriebnahme	51
5.2 Inbetriebnahme	51
5.2.1 Ohne Adapter	51
5.2.2 Mit Ventiladapter, Ballnadel, Universaladapter	51
5.2.3 Mit Verlängerungsdüse	51
6. Reinigung, Instandhaltung, Transport und Lagerung durch den Benutzer	52
6.1 Sicherheitsmaßnahmen	52
6.2 Wartung des Druckbehälters	52
6.3 Reinigung	52
6.4 Transport	52
6.5 Lagerung	52
6.6 Fehlerbehebung	53
7. Entsorgung	53
7.1 Umweltverträglichkeit und Materialentsorgung	53
8. Garantie der ROWI Germany GmbH	54
9. Service	54
10. Original-Konformitätserklärung C €	55

VERTIKALER KOMPRESSOR PVKO 50 C3

1. Einleitung

Herzlichen Glückwunsch zum Kauf Ihres neuen Gerätes. Sie haben sich damit für ein hochwertiges Produkt entschieden. Die Bedienungsanleitung ist Bestandteil dieses Produkts. Sie enthält wichtige Hinweise für Sicherheit, Gebrauch und Entsorgung. Machen Sie sich vor der Benutzung des Produkts mit allen Bedien- und Sicherheitshinweisen vertraut. Benutzen Sie das Produkt nur wie beschrieben und für die angegebenen Einsatzbereiche. Händigen Sie alle Unterlagen bei Weitergabe des Produkts an Dritte mit aus.

1.1 Bestimmungsgemäße Verwendung

Der Kompressor dient zum Betreiben von Druckluft-Werkzeugen in der heimischen Werkstatt. Er ist dafür konzipiert, saubere, staubfreie, trockene und unbelastete Umgebungsluft anzusaugen und zu komprimieren. Die Umgebungsluft darf keine aggressiven oder brennbaren Beimengungen enthalten. Der Kompressor darf nur in geschlossenen Räumen mit ausreichender Belüftung verwendet werden. An den Kompressor können Druckluft-Werkzeuge angeschlossen werden, die zum Blasen, Schrauben, Tackern und Lackieren verwendet werden können. Hinsichtlich der richtigen Anwendung dieser Druckluft-Werkzeuge, lesen Sie die respektiven Betriebsanleitungen. Der Kompressor und die angeschlossenen Druckluft-Werkzeuge dürfen nur von einer eingewiesenen Person betrieben werden. Für Personen mit eingeschränkten physischen, sensorischen oder geistigen Fähigkeiten, sowie Kinder und Jugendliche ist der Betrieb des Kompressors und angeschlossener Druckluft-Werkzeuge verboten. Zur bestimmungsgemäßen Verwendung gehört auch die Einhaltung aller Angaben in dieser Bedienungsanleitung.

In Verbindung mit einem Kompressor dient der Druckluft-Schlauch zur Energieversorgung von Druckluft-Werkzeugen. Der Druckluft-Schlauch fungiert ausschließlich zum Transport von Druckluft. Er ist nicht dazu geeignet, Flüssigkeiten oder Gase wie Sauerstoff zu transportieren.

Das Druckluft-Reifenfüllmessgerät ist zum Aufpumpen von Fahrradreifen, Schlauchbooten, Luftmatratzen, Bällen, etc. geeignet. Mit dem Gerät kann Druck gemessen werden sowie Druckluft abgelassen werden. Das Gerät ist **NICHT** zum Aufpumpen von Autoreifen geeignet.

Jede andere Verwendung oder Veränderung der Produkte gilt als nicht bestimmungsgemäß und birgt erhebliche Unfallgefahren. Für aus bestimmungswidriger Verwendung entstandene Schäden übernehmen wir keine Haftung. Die Produkte sind nur für den privaten Einsatz bestimmt und dürfen weder kommerziell noch industriell genutzt werden.

1.2 Lieferumfang

- 1 Kompressor
- 2x Rad
- 2x Standfuß
- **Montagematerial:**
 - 4x Flanschmutter
 - 2x Mutter
 - 2x Radschraube
 - 2x Unterlegscheibe
 - 2x Sechskantschraube
- 1x Spiralschlauch, 5m
- 1x Druckluft-Reifenfüllmessgerät
- 3x Ventiladapter
- 1x Verlängerungsdüse
- 1x Bedienungsanleitung

1.3 Ausstattung

- 1 Transportgriff
- 2 Schnellkupplung (für die Schlauchverbindung)
- 3 Druckbehälter (Kessel)
- 4 Räder
- 5 Ablassschraube (für Kondenswasser)
- 6 Standfüße

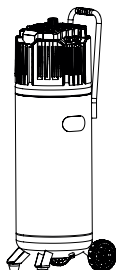

- 7 Sicherheitsventil
- 8 Ein-/Aus-Schalter
- 9 Manometer (ausgegebener Druck)
- 10 Druckregler
- 11 Manometer (Behälterdruck)

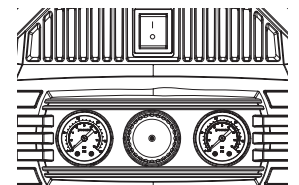

- 12 Flanschmuttern
- 13 Muttern
- 14 Unterlegscheiben
- 15 Radschrauben
- 16 Sechskantschrauben

- 17 Spiralschlauch (Druckluft-Schlauch)



- 18 Manometer
- 19 Ablassventil
- 20 Anschlussstecker
- 21 Abzugshebel
- 22 Hebel-Schnellverschluss
- 23 Schlauch mit Hebel-Schnellverschluss

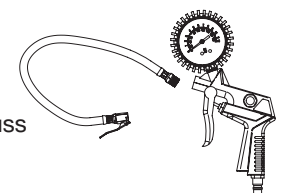



- 24 Ventiladapter
- 25 Ballnadel
- 26 Universaladapter
- 27 Verlängerungsdüse

1.4 Technische Daten

1.4.1 Kompressor

Bemessungsspannung: 230 V~ 50 Hz
 Bemessungsleistung: 1500 W
 Betriebsart: S3 25%*

 Höchste Drehzahl des Kompressors: 4000 min⁻¹
 Druckbehältervolumen: 50 l

 Zulässiger Höchstdruck: max. 10 bar
 Theo. Ansaugleistung ca. 240 l/min
 Theo. Abgabeleistung ca. 140 l/min

IP30 Schutzart: IP30**

 Maße: 330 x 310 x 1060 mm
 Gesamtmasse (ohne Kabel und Zubehör): 23,8 kg

* Dies bedeutet, dass der Kompressor in einer Zeitspanne von 10 Minuten für 2,5 Minuten betrieben werden darf und die restlichen 7,5 Minuten wieder abkühlen muss (bei einer Umgebungstemperatur von 20°C).

** **IP3X**: Schutz gegen Eindringen von Fremdkörpern Ø > 2,5 mm. Werkzeuge und Drähte fernhalten.

IPX0: Kein Schutz gegen Wasser, d. h. das Gerät darf nicht in feuchten oder nassen Räumen oder bei Regen verwendet werden.

1.4.2 Spiralschlauch

Max. Arbeitsdruck: 10 bar (bei 23 °C)
 6,5 bar (bei 50 °C)

Schlauch-Typ: mittlerer Einsatzbereich

Schlauch-
 Außendurchmesser: Ø 8,0 mm

Schlauch-
 Innendurchmesser: Ø 5,0 mm

Wandstärke: 1,5 mm

Kupplung: DN 7,2/6 mm

Anschluss: 1/4" (6,35 mm)

Länge: 5 m

Einsetzbarer

Temperaturbereich: -10 °C bis + 50 °C

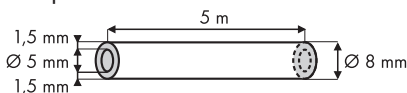

1.4.3 Druckluft-Reifenfüllmessgerät

Arbeitsdruck: max. 8 bar
 Druckluftqualität: gereinigt, ölfrei und kondensatfrei
 Volumendurchfluss: 40–70 l/min

TYPENSCHILD



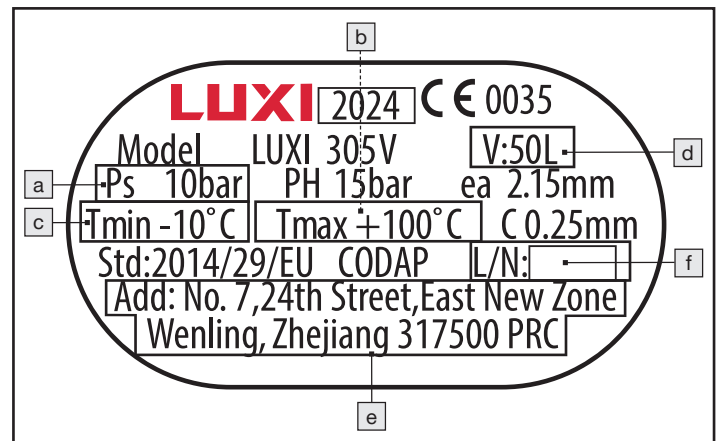

PLAKETTE



- a) maximaler Betriebsdruck (PS in bar);
- b) maximale Betriebstemperatur (Tmax in °C);
- c) minimale Betriebstemperatur (Tmin in °C);
- d) Fassungsvermögen des Behälters (V in L);
- e) Name, eingetragener Handelsname bzw. eingetragene Handelsmarke und Anschrift des Herstellers;
- f) Baumusterkennzeichnung und Serien- bzw. Chargenkennzeichnung des Behälters.

Erläuterungen zu allen auf dem Produkt zu findenden Symbolen

	WARNUNG Vor der Inbetriebnahme die Bedienungsanleitung lesen.
	Bedienungshandbuch muss gelesen werden.
	Setzen Sie die Maschine nicht dem Regen aus. Das Gerät darf nur unter trockenen Umgebungsbedingungen stationiert, gelagert und betrieben werden.
	Gefahr heißer Temperaturen
	Kompressoranlage kann ohne Warnung anlaufen.

	Schutzart
	Den Hahn nicht öffnen, bevor der Luftschlauch angeschlossen ist.
	Nicht anlassen
	Augenschutz tragen
	Atemschutz tragen
	Gehörschutz tragen
	Schutzhandschuhe tragen
	garantierter Schalleistungspegel

Lärmemissionswerte

Schalldruckpegel $L_{pA} = 74$ dB (A)

Unsicherheit $K_{pA} = 1,94$ dB

Schalleistungspegel $L_{WA} = 94$ dB (A)

Unsicherheit $K_{WA} = 1,94$ dB

Garantierter Schalleistungspegel: 96 dB (A)

Gehörschutz tragen!

HINWEIS

- Der in diesen Anweisungen angegebenen Lärmpegel ist entsprechend einem genormten Messverfahren gemessen worden und kann für den Gerätevergleich verwendet werden.

WARNUNG!

- Die Lärmemissionen können während der tatsächlichen Benutzung des Gerätes von den Angabewerten abweichen, abhängig von der Art und Weise, in der das Gerät verwendet wird, insbesondere, welche Art von Werkstück bearbeitet und was für ein Zubehörteil eingesetzt wird.

2. Sicherheitshinweise

2.1 Allgemeine Sicherheitshinweise für Elektrowerkzeuge

 **WARNUNG** Lesen Sie alle Sicherheitshinweise, Anweisungen, Bebilderungen und technischen Daten, mit denen dieses Elektrowerkzeug versehen ist. *Versäumnisse bei der Einhaltung der nachfolgenden Anweisungen können elektrischen Schlag, Brand und/oder schwere Verletzungen verursachen.*

BEWAHREN SIE ALLE SICHERHEITSHINWEISE UND ANWEISUNGEN FÜR DIE ZUKUNFT AUF.

Der in den Sicherheitshinweisen verwendete Begriff „Elektrowerkzeug“ bezieht sich auf netzbetriebene Elektrowerkzeuge (mit Netzleitung) oder auf akkubetriebene Elektrowerkzeuge (ohne Netzleitung).

1) Arbeitsplatzsicherheit

- Halten Sie Ihren Arbeitsbereich sauber und gut beleuchtet. *Unordnung oder unbeleuchtete Arbeitsbereiche können zu Unfällen führen.*
- Arbeiten Sie mit dem Elektrowerkzeug nicht in explosionsgefährdeter Umgebung, in der sich brennbare Flüssigkeiten, Gase oder Stäube befinden. *Elektrowerkzeuge erzeugen Funken, die den Staub oder die Dämpfe entzünden können.*
- Halten Sie Kinder und andere Personen während der Benutzung des Elektrowerkzeugs fern. *Bei Ablenkung können Sie die Kontrolle über das Elektrowerkzeug verlieren.*

2) Elektrische Sicherheit

- Der Anschlussstecker des Elektrowerkzeuges muss in die Steckdose passen. Der Stecker darf in keiner Weise verändert werden. Verwenden Sie keine Adapterstecker gemeinsam mit schutzgeerdeten Elektrowerkzeugen. *Unveränderte Stecker und passende Steckdosen verringern das Risiko eines elektrischen Schlages.*
- Vermeiden Sie Körperkontakt mit geerdeten Oberflächen wie von Rohren, Heizungen, Herden und Kühlschränken. *Es besteht ein erhöhtes Risiko durch elektrischen Schlag, wenn Ihr Körper geerdet ist.*
- Halten Sie Elektrowerkzeuge von Regen oder Nässe fern. *Das Eindringen von Wasser in ein Elektrowerkzeug erhöht das Risiko eines elektrischen Schlages.*
- Zweckentfremden Sie die Anschlussleitung nicht, um das Elektrowerkzeug zu tragen, aufzuhängen oder um den Stecker aus der Steckdose zu ziehen. Halten Sie die Anschlussleitung fern von Hitze, Öl, scharfen Kanten oder sich bewegenden Teilen. *Beschädigte oder verwickelte Anschlussleitungen erhöhen das Risiko eines elektrischen Schlages.*
- Wenn Sie mit einem Elektrowerkzeug im Freien arbeiten, verwenden Sie nur Verlängerungskabel, die auch für den Außenbereich geeignet sind. *Die Anwendung eines für den Außenbereich geeigneten Verlängerungskabels verringert das Risiko eines elektrischen Schlages.*
- Wenn der Betrieb des Elektrowerkzeuges in feuchter Umgebung nicht vermeidbar ist, verwenden Sie einen Fehlerstromschutzschalter. *Der Einsatz eines Fehlerstromschutzschalters vermindert das Risiko eines elektrischen Schlages.*

3) Sicherheit von Personen

- a) **Seien Sie aufmerksam, achten Sie darauf, was Sie tun, und gehen Sie mit Vernunft an die Arbeit mit einem Elektrowerkzeug. Benutzen Sie kein Elektrowerkzeug, wenn Sie müde sind oder unter dem Einfluss von Drogen, Alkohol oder Medikamenten stehen.** *Ein Moment der Unachtsamkeit beim Gebrauch des Elektrowerkzeuges kann zu ernsthaften Verletzungen führen.*
- b) **Tragen Sie persönliche Schutzausrüstung und immer eine Schutzbrille.** *Das Tragen persönlicher Schutzausrüstung, wie Staubmaske, rutschfeste Sicherheitsschuhe, Schutzhelm oder Gehörschutz, je nach Art und Einsatz des Elektrowerkzeuges, verringert das Risiko von Verletzungen.*
- c) **Vermeiden Sie eine unbeabsichtigte Inbetriebnahme. Vergewissern Sie sich, dass das Elektrowerkzeug ausgeschaltet ist, bevor Sie es an die Stromversorgung und/oder den Akku anschließen, es aufnehmen oder tragen.** *Wenn Sie beim Tragen des Elektrowerkzeuges den Finger am Schalter haben oder das Elektrowerkzeug eingeschaltet an die Stromversorgung anschließen, kann dies zu Unfällen führen.*
- d) **Entfernen Sie Einstellwerkzeuge oder Schraubenschlüssel, bevor Sie das Elektrowerkzeug einschalten.** *Ein Werkzeug oder Schlüssel, der sich in einem drehenden Teil des Elektrowerkzeuges befindet, kann zu Verletzungen führen.*
- e) **Vermeiden Sie eine abnormale Körperhaltung. Sorgen Sie für einen sicheren Stand und halten Sie jederzeit das Gleichgewicht.** *Dadurch können Sie das Elektrowerkzeug in unerwarteten Situationen besser kontrollieren.*
- f) **Tragen Sie geeignete Kleidung. Tragen Sie keine weite Kleidung oder Schmuck. Halten Sie Haare, Kleidung und Handschuhe fern von sich bewegenden Teilen.** *Lockere Kleidung, Schmuck oder lange Haare können von sich bewegenden Teilen erfasst werden.*
- g) **Wenn Staubabsaug- und -auffangeinrichtungen montiert werden können, vergewissern Sie sich, dass diese angeschlossen sind und richtig verwendet werden.** *Verwendung einer Staubabsaugung kann Gefährdungen durch Staub verringern.*
- h) **Wiegen Sie sich nicht in falscher Sicherheit und setzen Sie sich nicht über die Sicherheitsregeln für Elektrowerkzeuge hinweg, auch wenn Sie nach vielfachem Gebrauch mit dem Elektrowerkzeug vertraut sind.** *Achtloses Handeln kann binnen Sekundenbruchteilen zu schweren Verletzungen führen.*

4) Verwendung und Behandlung des Elektrowerkzeuges

- a) **Überlasten Sie das Elektrowerkzeug nicht. Verwenden Sie für Ihre Arbeit das dafür bestimmte Elektrowerkzeug.** *Mit dem passenden Elektrowerkzeug arbeiten Sie besser und sicherer im angegebenen Leistungsbereich.*
- b) **Benutzen Sie kein Elektrowerkzeug, dessen Schalter defekt ist.** *Ein Elektrowerkzeug, das sich nicht mehr ein- oder ausschalten lässt, ist gefährlich und muss repariert werden.*
- c) **Ziehen Sie den Stecker aus der Steckdose und/oder entfernen Sie einen abnehmbaren Akku, bevor Sie Geräteeinstellungen vornehmen, Einsatzwerkzeugteile wechseln oder das Elektrowerkzeug weglegen.** *Diese Vorsichtsmaßnahme verhindert den unbeabsichtigten Start des Elektrowerkzeuges.*
- d) **Bewahren Sie unbenutzte Elektrowerkzeuge außerhalb der Reichweite von Kindern auf. Lassen Sie keine Personen das Elektrowerkzeug benutzen, die mit diesem nicht vertraut sind oder diese Anweisungen nicht gelesen haben.** *Elektrowerkzeuge sind gefährlich, wenn sie von unerfahrenen Personen benutzt werden.*
- e) **Pflegen Sie Elektrowerkzeuge und Einsatzwerkzeug mit Sorgfalt. Kontrollieren Sie, ob bewegliche Teile einwandfrei funktionieren und nicht klemmen, ob Teile gebrochen oder so beschädigt sind, dass die Funktion des Elektrowerkzeuges beeinträchtigt ist. Lassen Sie beschädigte Teile vor dem Einsatz des Elektrowerkzeuges reparieren.** *Viele Unfälle haben ihre Ursache in schlecht gewarteten Elektrowerkzeugen.*
- f) **Halten Sie Schneidwerkzeuge scharf und sauber.** *Sorgfältig gepflegte Schneidwerkzeuge mit scharfen Schneidkanten verklemmen sich weniger und sind leichter zu führen.*
- g) **Verwenden Sie Elektrowerkzeug, Zubehör, Einsatzwerkzeuge usw. entsprechend diesen Anweisungen. Berücksichtigen Sie dabei die Arbeitsbedingungen und die auszuführende Tätigkeit.** *Der Gebrauch von Elektrowerkzeugen für andere als die vorgesehenen Anwendungen kann zu gefährlichen Situationen führen.*
- h) **Halten Sie Griffe und Griffflächen trocken, sauber und frei von Öl und Fett.** *Rutschige Griffe und Griffflächen erlauben keine sichere Bedienung und Kontrolle des Elektrowerkzeuges in unvorhergesehenen Situationen.*

5) Service

- a) **Lassen Sie Ihr Elektrowerkzeug nur von qualifiziertem Fachpersonal und nur mit Original-Ersatzteilen reparieren.** *Damit wird sichergestellt, dass die Sicherheit des Elektrowerkzeuges erhalten bleibt.*

2.2 Zusätzliche Sicherheitshinweise

- Setzen Sie den Kompressor nicht dem Regen aus.
- Bei Benutzung von Spritz- und Sprühzubehör (z. B. Farbspritzpistolen) halten Sie während des Befüllens Abstand zum Gerät. Spritzen Sie nicht in Richtung des Kompressors!

EMPFEHLUNG

Verwenden Sie einen Fehlerstromschutzschalter (RCD) mit einem Auslösestrom von 30 mA oder weniger.

- Wenn die Netzanschlussleitung dieses Gerätes beschädigt wird, muss sie durch eine besondere Anschlussleitung ersetzt werden, die vom Hersteller oder seinem Kundendienst erhältlich ist.

- Unfallverhütungsvorschriften beachten. Zusätzlich zu den Hinweisen in dieser Bedienungsanleitung müssen die allgemeinen Sicherheits- und Unfallverhütungsvorschriften der hiesigen Behörden berücksichtigt werden.
- Die Betriebsanleitung muss ständig in unmittelbarer Nähe des Kompressors aufbewahrt werden und dem Bedienpersonal zur Verfügung stehen.

WARNUNG!

Der Kompressor darf in möglicherweise explosionsfähiger Atmosphäre nicht eingesetzt werden. Feuerstellen, offenes Licht oder funken-schlagende Maschinen dürfen nicht vorhanden sein bzw. betrieben werden.

- In Bereichen, in denen gearbeitet wird, nicht essen, trinken oder rauchen.
- Nur in gut belüfteten Räumen verwenden oder für lokale Absaugung sorgen.
- Es besteht keinerlei Schutz gegen Wasser, d. h. das Gerät darf nicht in feuchten oder nassen Räumen oder bei Regen verwendet werden oder in Räumen, in denen sich Farb- und/oder Staubnebel befindet. Achten Sie darauf, dass das Gerät weder während des Betriebes noch bei der Lagerung mit Wasser bzw. Feuchtigkeit in Kontakt kommt. Die kurzfristige Nutzung des Kompressors im Außenbereich bei trockenen Umgebungsbedingungen ist zulässig. Mit diesem Kompressor dürfen **KEINE** brennbaren Gase  und/oder Farb- und Staubnebel angesaugt werden.
- Kontakt mit heißen Teilen vermeiden. Berühren Sie keine heißen Teile am Gerät. Beachten Sie, dass verschiedene Komponenten Wärme speichern können und so auch nach Gebrauch des Gerätes noch zu Verbrennungen führen können.
- Bewegen Sie das Gerät ausschließlich mit Hilfe des dafür vorgesehenen Transportbügels.

2.3 Sicherheitshinweise zum mitgelieferten Druckluft-Schlauch

- Druckluft kann ernsthafte Verletzungen verursachen.
 - Wenn die Maschine nicht in Gebrauch ist, vor dem Austausch von Zubehörteilen oder bei der Ausführung von Reparaturarbeiten ist stets die Luftzufuhr abzusperrn, der Luftschlauch drucklos zu machen und die Maschine von der Druckluftzufuhr zu trennen.
 - Richten Sie den Luftstrom niemals auf sich selbst oder gegen andere Personen.
- Umherschlagende Schläuche können ernsthafte Verletzungen verursachen. Überprüfen Sie daher immer, ob die Schläuche und ihre Befestigungsmittel unbeschädigt sind und sich nicht gelöst haben.
- Kalte Luft ist von den Händen fortzuleiten.
- Überschreiten Sie niemals den maximalen Arbeitsdruck des Druckluft-Schlauchs oder den des verwendeten Druckluft-Werkzeugs.
- Schließen Sie den Druckluft-Schlauch nur an Druckluftleitungen an, wenn sichergestellt ist, dass ein Überschreiten des maximal zulässigen Arbeitsdrucks verhindert ist (z. B. durch einen Druckminderer/Druckregler).
- Verwenden Sie den Druckluft-Schlauch ausschließlich mit Druckluft. Es ist nicht erlaubt, den Druckluft-Schlauch mit Flüssigkeiten zu benutzen.
- Ausrutschen, Stolpern und Stürzen sind Hauptgründe für Verletzungen am Arbeitsplatz. Achten Sie auf Oberflächen, die durch den Gebrauch des Kompressors rutschig geworden sein können und auf durch den Druckluft-Schlauch bedingte Stolpergefahren.
- Halten Sie beim Lösen der Schlauchkupplung das Kupplungsstück des Schlauches mit der Hand fest. So vermeiden Sie Verletzungen durch den zurückschnellenden Schlauch.
- Verarbeiten Sie in Verbindung mit dem Druckluft-Schlauch keine Medien wie Testbenzin, Butylalkohol und Methylenchlorid. Diese Medien zerstören den Druckluft-Schlauch.
- Quetschen oder knicken Sie den Spiralschlauch niemals. Der Spiralschlauch kann dadurch beschädigt werden. Verwenden Sie keine beschädigten Druckluft-Schläuche. Beschädigte Druckluft-Schläuche können Verletzungen verursachen.

2.4 Allgemeine Sicherheitsregeln für das Reifenfüllmessgerät

- Die Sicherheitshinweise sind vor dem Einrichten, dem Betrieb, der Reparatur und der Wartung an dem Reifenfüllmessgerät sowie vor der Arbeit in der Nähe des Geräts zu lesen und müssen verstanden werden. Ist dies nicht der Fall, so kann dies zu schweren körperlichen Verletzungen führen.
- Das Reifenfüllmessgerät darf ausschließlich von entsprechend qualifizierten und geschulten Bedienungspersonen eingerichtet, eingestellt oder verwendet werden.
- Dieses Reifenfüllmessgerät darf nicht verändert werden. Veränderungen können die Wirksamkeit der Sicherheitsmaßnahmen verringern und die Risiken für die Bedienungsperson erhöhen.
- Die Sicherheitsanweisungen dürfen nicht verloren gehen. Geben Sie sie der Bedienungsperson.
- Benutzen Sie niemals beschädigte Geräte.
- Prüfen Sie Schilder und Aufschriften auf Vollständigkeit und Lesbarkeit. Das Gerät muss regelmäßig einer Inspektion unterzogen werden, um zu überprüfen, dass die Maschine mit den in dieser Bedienungsanleitung geforderten deutlich lesbaren Bemessungswerten und Kennzeichnungen gekennzeichnet ist. Der Benutzer muss den Hersteller kontaktieren, um erforderlichenfalls Ersatzschilder zu erhalten.
- Die Bedienungsperson und das Wartungspersonal müssen physisch in der Lage sein, die Größe, die Masse und die Leistung der Maschine zu handhaben.
- Achten Sie darauf, dass Ihr Körper im Gleichgewicht ist und dass Sie sicheren Halt haben.
- Im Falle einer Unterbrechung der Energieversorgung, lassen Sie den Abzugshebel los.
- Mit dem Reifenfüllmessgerät keine Personen anblasen oder Kleidung am Körper reinigen. Verletzungsgefahr!

2.5 Betrieb eines Druckbehälters (nach Druckbehälter-Richtlinie)

1. Wer einen Druckbehälter betreibt, hat diesen in ordnungsmäßigem Zustand zu erhalten, ordnungsmäßig zu betreiben, zu überwachen, notwendige Instandsetzungsarbeiten unverzüglich vorzunehmen und die den Umständen nach erforderlichen Sicherheitsmaßnahmen zu treffen.
2. Aufsichtsbehörden können im Einzelfall erforderliche Überwachungsmaßnahmen anordnen.
3. Ein Druckbehälter darf nicht betrieben werden, wenn er Mängel aufweist, durch die Beschäftigte oder Dritte gefährdet werden.
4. Der Druckbehälter ist regelmäßig auf Beschädigungen, wie z.B. Rost zu kontrollieren. Sollten Sie Beschädigungen feststellen, kontaktieren Sie umgehend das Service-Center.

2.6 Restrisiken

Auch wenn Sie diese Maschine vorschriftsmäßig bedienen, bleiben immer Restrisiken bestehen. Folgende Gefahren können im Zusammenhang mit der Bauweise und Ausführung dieser Maschine auftreten:

- a) Lungenschäden, falls kein geeigneter Atemschutz getragen wird.
- b) Gehörschäden, falls kein geeigneter Gehörschutz getragen wird.
- c) Gesundheitsschäden, die aus den Schwingungsemissionen resultieren, falls das Gerät über einen längeren Zeitraum verwendet wird oder nicht ordnungsgemäß geführt und gewartet wird.

WARNUNG!

- Diese Maschine erzeugt während des Betriebs ein elektromagnetisches Feld. Dieses Feld kann unter bestimmten Umständen aktive oder passive medizinische Implantate beeinträchtigen. Um die Gefahr von ernsthaften oder tödlichen Verletzungen zu verringern, empfehlen wir Personen mit medizinischen Implantaten ihren Arzt und den Hersteller des medizinischen Implantats zu konsultieren, bevor die Maschine bedient wird.

3. Bedienung des Kompressors

3.1 Vor der Inbetriebnahme

Entfernen Sie sämtliches Verpackungsmaterial und alle Transportsicherungen vom Gerät. Überprüfen Sie, ob der Packungsinhalt vollständig und unbeschädigt ist. Bewahren Sie die Verpackung nach Möglichkeit bis zum Ablauf der Garantiezeit auf.

3.1.1 FüÙe montieren

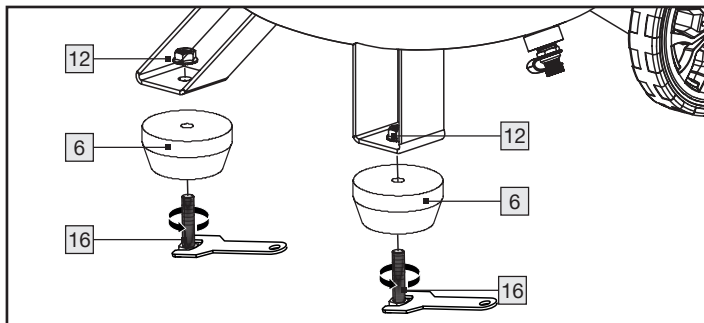

- Montieren Sie den Standfuß [6] mit der Sechskantschraube [16] und der Flanschnutter [12] wie in der Abbildung dargestellt.
- Wiederholen Sie diese Schritte, um den zweiten Standfuß [6] zu montieren.
- Ein Maulschlüssel ist nicht im Lieferumfang enthalten.

3.1.2 Räder montieren

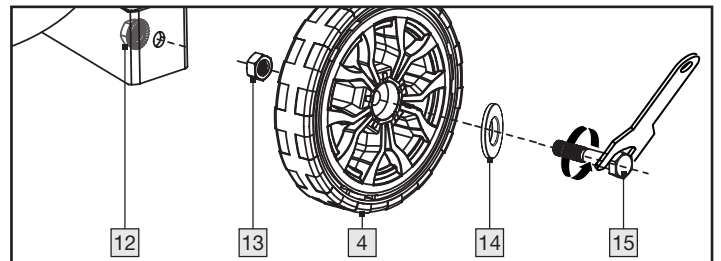

- Führen Sie die Radschraube [15] in die Unterlegscheibe [14] anschließend durch die Bohrung im Rad [4].
- Drehen Sie die Mutter [13] auf die Radschraube [15]. Achten Sie darauf, dass sich das Rad [4] noch auf der Schraube drehen lässt.
- Führen Sie die Radschraube [15] durch die Bohrung am Radgestänge.
- Befestigen Sie das Rad [4] mit der Flanschnutter [12].
- Wiederholen Sie diese Schritte, um das zweite Rad [4] zu montieren.
- Ein Maulschlüssel ist nicht im Lieferumfang enthalten.

3.1.3 Gerät aufstellen

Für einen sicheren und fehlerfreien Betrieb des Gerätes muss der Aufstellort folgende Voraussetzungen erfüllen:

- Der Boden muss fest, flach und waagrecht sein. Stellen Sie das Gerät nicht in einer heißen, nassen oder sehr feuchten Umgebung oder in der Nähe von brennbarem Material auf.
- Die Steckdose muss leicht zugänglich sein, so dass der Netzstecker notfalls leicht abgezogen werden kann. Es wird von der Verwendung einer Kabelverlängerung abgeraten. Lange Zuleitungen können einen Spannungsabfall verursachen und somit den Motoranlauf verhindern.
- Sollten Sie dennoch eine Kabelverlängerung verwenden müssen, achten Sie darauf, dass diese nicht länger als 5 m ist und dass der Querschnitt mindestens 1,5 mm² beträgt. Kabelverlängerung **IMMER** ausgerollt einsetzen!

3.2 Inbetriebnahme

LESEN SIE DIE BEDIENUNGSANLEITUNG DES DRUCKLUFT-WERKZEUGS, BEVOR SIE ES AN DEN KOMPRESSOR ANSCHLIESSEN!



Vergewissern Sie sich, dass der Ein-/Aus-Schalter **8** auf „0“ steht. Schließen Sie nun den Kompressor an eine geerdete, durch einen FI-Schutzschalter abgesicherte Steckdose an.

3.2.1 Ein-/Ausschalten



- Drücken Sie den Ein-/Aus-Schalter **8** auf die Stellung „I“. Der Kompressor wird eingeschaltet.
- Zum Ausschalten des Kompressors drücken Sie den Ein-/Aus-Schalter **8** auf die Stellung „0“.

3.2.2 Luftdruck-Voreinstellungen

Folgende Drücke sind voreingestellt:

- Einschaltdruck: ca. 8 bar
- Ausschaltdruck: ca. 10 bar

3.2.3 Luftdruck einstellen

- Das Manometer **11** zeigt den aktuellen Druck im Druckbehälter **3** an.
- Mit dem Druckregler **10** können Sie den gewünschten Druck einstellen (0 - 10 bar). Achten Sie dabei auf das Typenschild des anzuschließenden Druckluft-Werkzeugs!



- Den tatsächlich abgegebenen Druck können Sie auf dem rechten Manometer **9** ablesen. Dieser wird an den zwei Schnellkupplungen **2** abgegeben.

3.2.4 Sicherheitsventil

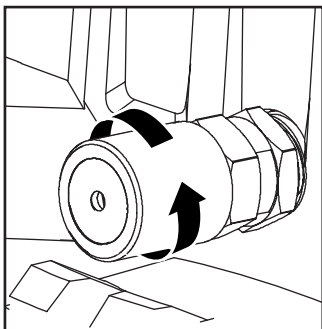

- Das Sicherheitsventil **7** ist auf den höchstzulässigen Druck des Druckbehälters **3** eingestellt. Es ist nicht zulässig, das Sicherheitsventil **7** zu verstellen oder die Verbindungssicherung zwischen der Ablassmutter und deren Kappe zu entfernen.
- Drehen Sie die Ablassmutter zum Öffnen gegen den Uhrzeigersinn, um den Auslass des Sicherheitsventils **7** zu öffnen.
- Das Sicherheitsventil **7** lässt nun hörbar Luft ab. Anschließend drehen Sie die Ablassmutter wieder im Uhrzeigersinn fest.

HINWEIS

Wiederholen Sie diesen Prozess alle 30 Betriebsstunden oder mindestens dreimal im Jahr.

3.2.5 Kondenswasser ablassen

Am Boden des Kessels **3** sammelt sich Kondenswasser.

- Ablassschraube **5** an der Kesselunterseite komplett öffnen ☹.
- Den Kompressor zur Seite neigen, sodass die Ablassschraube **5** den tiefsten Punkt des Kessels **3** darstellt und warten, bis das Kondenswasser vollständig abgelaufen ist.
- Verschließen Sie danach die Ablassschraube **5** ☺ wieder.

ACHTUNG

Das Kondenswasser darf nur abgelassen werden, wenn der Kessel **3** **NICHT** unter Druck steht.

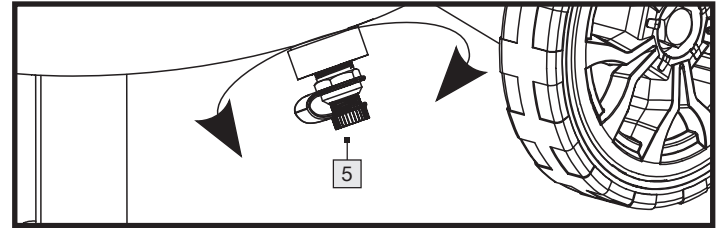

HINWEIS

Lassen Sie nach jedem Betrieb, mindestens jedoch einmal pro Woche, das Kondenswasser ab.

Neigen Sie hierzu den Kompressor zur Seite des Ventils, sodass das Kondenswasser vollständig ablaufen kann.

3.2.6 Überdruck ablassen (Druck anpassen)

- Schalten Sie den Kompressor aus.
- Verbrauchen Sie den Überdruck mit einem Druckluft-Werkzeug im Leerlauf.

4. Bedienung des Druckluft-Schlauchs

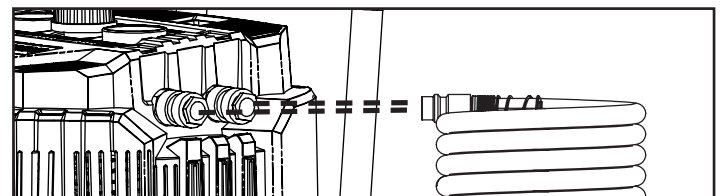

- Beachten Sie den maximalen Arbeitsdruck des Schlauches **17**. Betreiben Sie den Schlauch **17** nur innerhalb der angegebenen Parametern (siehe technische Daten).
- Drücken Sie den Druckluft-Schlauch **17** in eine der beiden Schnellkupplungen **2**. Der Druckluft-Schlauch **17** rastet ein.
- Verbinden Sie das Druckluft-Werkzeug über die Schnellkupplung des Druckluft-Schlauchs **17**.

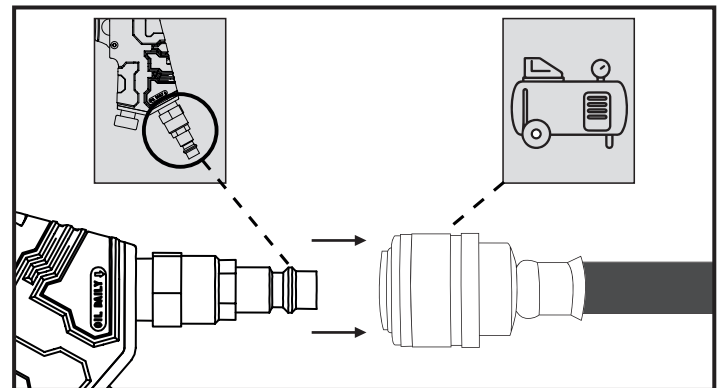

- Entfernen Sie nach der Arbeit das Werkzeug vom Druckluft-Schlauch **17**, indem Sie die Schnellkupplung fest nach hinten

ziehen. Halten Sie den Druckluft-Schlauch **17** fest, sodass der umherschwingende Schlauch niemanden verletzen kann.

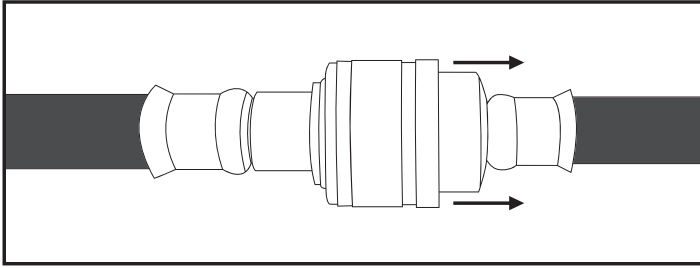

5. Bedienung des Druckluft-Reifenfüllmessgeräts

5.1 Vor der Inbetriebnahme

Das Produkt darf nur mit gereinigter, kondensat- und ölfreier Druckluft betrieben werden. Der maximale Arbeitsdruck von 8 bar am Produkt darf nicht überschritten werden.

Schließen Sie das Produkt an den Kompressor an, indem Sie die Schnellkupplung des Druckluft-Schlauchs **17** mit dem Anschlussstecker **20** an dem Produkt verbinden. Die Verriegelung erfolgt automatisch. Den Luftdruck regulieren Sie mit dem integrierten Druckregler **10**.

5.2 Inbetriebnahme

Mit dem Druckluft-Reifenfüllmessgerät kann ein einfaches Befüllen erfolgen. Das Manometer **18** dient zur Kontrolle des Drucks. Mit dem integrierten Ablassventil **19** ist es möglich, einen zu hohen Druck zu senken.

5.2.1 Ohne Adapter

- Drücken Sie den Hebel-Schnellverschluss **22** zum Aufsetzen nach unten.
- Setzen Sie den Hebel-Schnellverschluss **22** auf das Ventil und lassen Sie ihn danach wieder los.
- Betätigen Sie den Abzugshebel **21**.
- Lesen Sie am Manometer **18** den aufgebauten Luftdruck ab.
- Lassen Sie den Abzugshebel **21** wieder los.
- Drücken Sie den Hebel-Schnellverschluss **22** nach unten und ziehen Sie diesen vom Ventil.

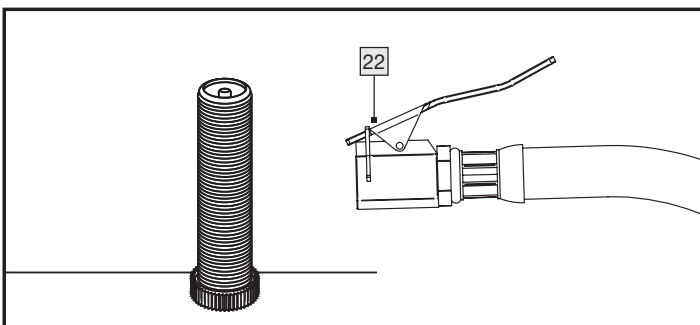

5.2.2 Mit Ventiladapter, Ballnadel, Universaladapter

- Drücken Sie den Hebel-Schnellverschluss **22** zum Aufsetzen nach unten.
- Setzen Sie den Ventiladapter **24** in den Hebel-Schnellverschluss **22** ein und lassen Sie ihn danach wieder los.
- Drücken Sie jetzt den Ventiladapter **24** auf das Ventil.
- Betätigen Sie den Abzugshebel **21**.
- Lesen Sie am Manometer **18** den aufgebauten Luftdruck ab.
- Lassen Sie den Abzugshebel **21** wieder los.
- Drücken Sie den Hebel-Schnellverschluss **22** nach unten und ziehen Sie diesen vom Ventil.

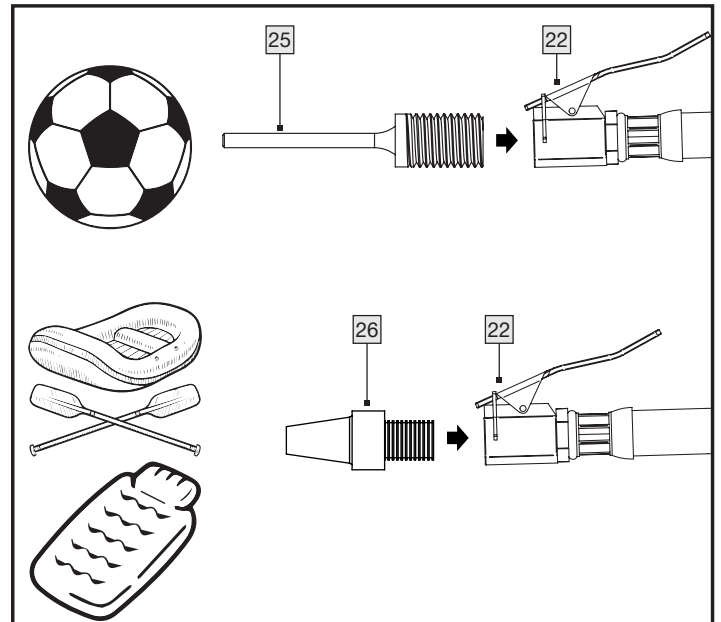
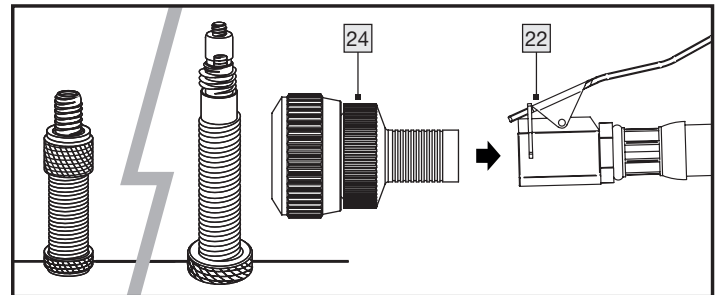

5.2.3 Mit Verlängerungsdüse

Die Verlängerungsdüse **27** ist zum Reinigen/Ausblasen von Hohlräumen oder schwer zugänglichen Stellen, sowie zum Reinigen von verschmutzten Arbeitsgeräten. Der stufenlos bedienbare Abzugshebel **21** ermöglicht eine Dosierung der Druckluft.

Schrauben Sie die Verlängerungsdüse **27** direkt in das Druckluft-Reifenfüllmessgerät ein. Sie benötigen den Schlauch mit Hebel-Schnellverschluss **23** bei diesem Einsatz nicht.

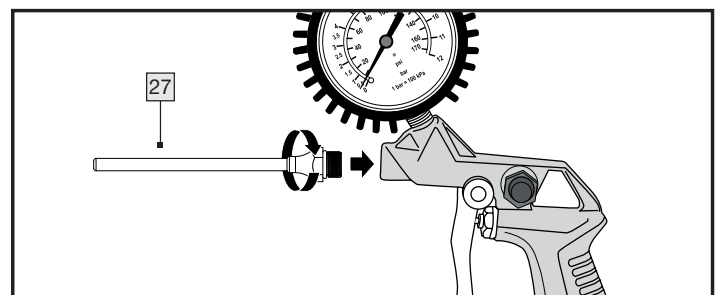

6. Reinigung, Instandhaltung, Transport und Lagerung durch den Benutzer

Reinigen und warten Sie Ihren Kompressor sorgfältig und regelmäßig. Nur so kann ein einwandfreier Betrieb und eine lange Lebensdauer gewährleistet werden.

Ungeachtet der Anzahl an Arbeitsgängen bzw. der Betätigungen, warten und reinigen Sie das Gerät nach jedem Einsatz.

6.1 Sicherheitsmaßnahmen

Beachten Sie bei Instandhaltungs- und Reinigungsarbeiten unbedingt folgende Hinweise:

- Schalten Sie den Kompressor ab, indem Sie den Ein-/Aus-Schalter [8] auf die Stellung „0“ drücken.
- Trennen Sie den Kompressor von der Stromversorgung, indem Sie den Netzstecker ziehen. Somit ist der Kompressor von der Energieversorgung getrennt.
- Lassen Sie den Druck vom Kompressor ab, um Materialschäden zu vermeiden. Sie können z. B. eine Druckluft-Ausblaspistole an den Kompressor anschließen und somit den Druckbehälter [3] entleeren.
- Achten Sie auf die in dieser Bedienungsanleitung aufgeführten Entsorgungshinweise. Eine nicht sachgemäße Entsorgung kann die Umwelt oder Ihre Gesundheit schädigen.
- Reinigen Sie das Gerät vor der Wartung von gefährlichen Substanzen, die sich (aufgrund von Arbeitsprozessen) auf diesem abgelagert haben. Vermeiden Sie jeden Hautkontakt mit diesen Substanzen. Wenn die Haut mit gefährlichen Stäuben in Kontakt kommt, kann dies zu schwerer Dermatitis führen. Falls während der Wartungsarbeiten Staub erzeugt oder aufgewirbelt wird, kann dieser eingeatmet werden.
- Tragen Sie stets Schutzhandschuhe und eine Schutzmaske!
- Das Gerät darf nur von unterwiesenen Personen bedient und gewartet werden. Reparaturen dürfen nur von qualifizierten Personen durchgeführt werden.

Prüfungen, Einstellungen und Wartungsarbeiten sollten möglichst von der gleichen Person oder deren Stellvertreter durchgeführt und in einem Wartungsbuch dokumentiert werden.

6.2 Wartung des Druckbehälters

- Lassen Sie nach jedem Betrieb, mindestens jedoch einmal pro Woche, das Kondenswasser ab. Das Kondenswasser darf nur abgelassen werden, wenn der Kessel [3] **NICHT** unter Druck steht.
- Mindestens dreimal im Jahr das Sicherheitsventil [7] öffnen und wieder schließen. Das Sicherheitsventil [7] schützt den Kompressor. Es sichert den unter Druck stehenden Behälter [3] ab. Sobald die Luft im Behälter [3] den maximal zulässigen Betriebsdruck erreicht bzw. überschreitet, öffnet sich das Sicherheitsventil [7] und lässt die Druckluft entweichen und senkt dadurch den Druck im Kompressor.

6.3 Reinigung

- Reinigen Sie das Gerät ausschließlich im ausgeschalteten und kalten Zustand.
- Reinigen Sie das Gehäuse des Gerätes ausschließlich mit einem leicht feuchten, weichen Tuch. Verwenden Sie auf keinen Fall scharfe und/oder kratzende Reinigungsmittel.
- Stellen Sie sicher, dass bei der Reinigung keine Feuchtigkeit in das Gerät eindringt, um eine irreparable Beschädigung des Gerätes zu vermeiden.
- Sie können ebenfalls mithilfe einer Druckluft-Ausblaspistole (bei niedrigem Druck) Staubablagerungen entfernen.

6.4 Transport

- Durch Kippen am Transportgriff [1] kann der Kompressor auf den Rädern [4] transportiert werden.

6.5 Lagerung

- Zum Schutz vor Verunreinigungen sollte der Kompressor nach jedem Gebrauch abgedeckt werden. Die Verpackung kann zur Lagerung des Kompressors eingesetzt werden.
- Decken Sie den Kompressor erst ab, wenn er vollständig abgekühlt ist.
- Bewahren Sie den Kompressor und seine Bedienungsanleitung zusammen auf. Lagern Sie die Maschine und deren Zubehör an einem dunklen, trockenen, staub- und frostfreiem Ort.

6.6 Fehlerbehebung

Störung	Mögliche Ursache(n)	Abhilfe
Der Motor springt nicht an.	Keine oder zu niedrige Spannung.	Stellen Sie sicher, dass der Netzstecker in der Steckdose steckt. Überprüfen Sie die Sicherung und wechseln Sie diese ggf. aus. Überprüfen Sie die Netzspannung.
	Außentemperatur zu niedrig.	Für +5 °C Umgebungstemperatur sorgen.
	Das Gerät ist nicht eingeschaltet.	Betätigen Sie den Ein-/Aus-Schalter [8] auf Position „I“, um den Kompressor einzuschalten.
	Das Verlängerungskabel ist zu lang oder zu dünn.	Ersetzen Sie das Verlängerungskabel (mind. 1,5 mm ² , max. 5 m lang).
Ungewöhnliche Geräusche	Die Druckluft-Verbindungen sind lose.	Überprüfen Sie sämtliche Verbindungsteile und ziehen Sie diese bei Bedarf vorsichtig nach.
Starke Schwingungen	Die Druckluft-Verbindungen sind lose.	Kompressor warten und instandhalten.
Der Kompressor schaltet häufig ein.	Der Kompressor ist überlastet.	Beachten Sie die Herstellerhinweise Ihres Werkzeuges bzw. Ihrer Geräte, insbesondere bzgl. der benötigten Druckluftmenge.
	Zu viel Kondenswasser im Kessel [3] .	Entleeren Sie den Kessel [3] regelmäßig.
Der Kompressor läuft ohne Unterbrechung / Kompressor erreicht den Ausschaltdruck nicht.	Angeschlossene Druckluft-Werkzeuge und -Geräte haben einen zu hohen Luftverbrauch.	Beachten Sie die Hersteller-Hinweise Ihres Druckluft-Werkzeuges insbesondere bzgl. der benötigten Druckluftmenge.
	Schnellkupplungen [2] sind undicht.	Schnellkupplung [2] überprüfen, ggf. ersetzen.
	Druckluft-Verbindungen sind undicht.	Druckluft-Schlauch und -Werkzeuge überprüfen, ggf. austauschen.

7. Entsorgung

- Gerät, Zubehör und Verpackung* sollten einer umweltgerechten Wiederverwertung zugeführt werden.

Die durchgestrichene Mülltonne weist darauf hin, dass das Gerät am Ende seiner Lebensdauer getrennt vom unsortierten Siedlungsabfall zu erfassen ist.



Dieses Produkt unterliegt der europäischen Richtlinie 2012/19/EU. Entsorgen Sie das Produkt nicht im Hausmüll, sondern über kommunale Sammelstellen zur stofflichen Verwertung! Möglichkeiten zur Entsorgung des ausgedienten Gerätes erfahren Sie bei Ihrer Gemeinde- oder Stadtverwaltung.



Die Verpackung besteht aus umweltfreundlichen Materialien, die Sie über die örtlichen Recyclingstellen entsorgen können.



Beachten Sie die Kennzeichnung der Verpackungsmaterialien bei der Abfalltrennung, diese sind gekennzeichnet mit Abkürzungen (a) und Nummern (b) mit folgender Bedeutung: 1–7: Kunststoffe/ 20–22: Papier und Pappe/80–98: Verbundstoffe.

7.1 Umweltverträglichkeit und Materialentsorgung

Schmieröl darf nicht ins Erdreich, in die Gewässer oder Abwasser gelangen. Schmieröl ist Sondermüll, der entsprechend entsorgt werden muss. Beachten Sie die örtlichen Vorschriften. Entsorgen Sie Schmieröl sowie Verpackungen, die Rückstände enthalten, bei Ihrer lokalen Sammelstelle, Tankstelle oder Ölhändler.

* Nicht kontaminierte bzw. gereinigte Verpackungen können einer Verwertung zugeführt werden.

Der Kompressor arbeitet ohne Öl, daher sind bei der Entsorgung des Kondenswassers keine besonderen Hinweise zu beachten.

8. Garantie der ROWI Germany GmbH

Sehr geehrte Kundin, sehr geehrter Kunde,
Sie erhalten auf dieses Gerät 3 Jahre Garantie ab Kaufdatum. Im Falle von Mängeln dieses Produkts stehen Ihnen gegen den Verkäufer des Produkts gesetzliche Rechte zu. Diese gesetzlichen Rechte werden durch unsere im Folgenden dargestellte Garantie nicht eingeschränkt.

Garantiebedingungen

Die Garantiefrist beginnt mit dem Kaufdatum. Bitte bewahren Sie den Original-Kassenbon gut auf. Dieser wird als Nachweis für den Kauf benötigt.

Tritt innerhalb von drei Jahren ab dem Kaufdatum dieses Produkts ein Material- oder Fabrikationsfehler auf, wird das Produkt von uns – nach unserer Wahl – für Sie kostenlos repariert, ersetzt oder der Kaufpreis erstattet. Diese Garantieleistung setzt voraus, dass innerhalb der Drei-Jahres-Frist das defekte Gerät und der Kaufbeleg (Kassenbon) vorgelegt und schriftlich kurz beschrieben wird, worin der Mangel besteht und wann er aufgetreten ist.

Wenn der Defekt von unserer Garantie gedeckt ist, erhalten Sie das reparierte oder ein neues Produkt zurück. Mit Reparatur oder Austausch des Produkts beginnt kein neuer Garantiezeitraum.

Garantiezeit und gesetzliche Mängelansprüche

Die Garantiezeit wird durch die Gewährleistung nicht verlängert. Dies gilt auch für ersetzte und reparierte Teile. Eventuell schon beim Kauf vorhandene Schäden und Mängel müssen sofort nach dem Auspacken gemeldet werden. Nach Ablauf der Garantiezeit anfallende Reparaturen sind kostenpflichtig.

Garantieumfang

Das Gerät wurde nach strengen Qualitätsrichtlinien sorgfältig produziert und vor Anlieferung gewissenhaft geprüft.

Die Garantieleistung gilt für Material- oder Fabrikationsfehler. Diese Garantie erstreckt sich nicht auf Produktteile, die normaler Abnutzung ausgesetzt sind und daher als Verschleißteile angesehen werden können oder für Beschädigungen an zerbrechlichen Teilen, z. B. Schalter, Akkus oder die aus Glas gefertigt sind.

Diese Garantie verfällt, wenn das Produkt beschädigt, nicht sachgemäß benutzt oder gewartet wurde. Für eine sachgemäße Benutzung des Produkts sind alle in der Bedienungsanleitung aufgeführten Anweisungen genau einzuhalten. Verwendungszwecke und Handlungen, von denen in der Bedienungsanleitung abgeraten oder vor denen gewarnt wird, sind unbedingt zu vermeiden. Das Produkt ist lediglich für den privaten und nicht für den gewerblichen Gebrauch bestimmt. Bei missbräuchlicher und unsachgemäßer Behandlung, Gewaltanwendung und bei Eingriffen, die nicht von unserer autorisierten Service-Niederlassung vorgenommen wurden, erlischt die Garantie.

Abwicklung im Garantiefall

Um eine schnelle Bearbeitung Ihres Anliegens zu gewährleisten, folgen Sie bitte den folgenden Hinweisen:

- Bitte halten Sie für alle Anfragen den Kassenbon und die Artikelnummer (IAN 465621_2404) als Nachweis für den Kauf bereit.

- Die Artikelnummer entnehmen Sie bitte dem Typenschild am Produkt, einer Gravur am Produkt, dem Titelblatt Ihrer Anleitung (unten links) oder dem Aufkleber auf der Rück- oder Unterseite des Produktes.
- Sollten Funktionsfehler oder sonstige Mängel auftreten kontaktieren Sie zunächst die nachfolgend benannte Serviceabteilung telefonisch oder per E-Mail.
- Ein als defekt erfasstes Produkt können Sie dann unter Beifügung des Kaufbelegs (Kassenbon) und der Angabe, worin der Mangel besteht und wann er aufgetreten ist, für Sie portofrei an die Ihnen mitgeteilte Service-Anschrift übersenden.



Auf parkside-diy.com können Sie diese und viele weitere Handbücher einsehen und herunterladen. Mit diesem QR-Code gelangen Sie direkt auf parkside-diy.com. Wählen Sie Ihr Land aus, und suchen Sie über die Suchmaske nach den Bedienungsanleitungen. Mittels Eingabe der Artikelnummer (IAN) 465621_2404 gelangen Sie zur Bedienungsanleitung für Ihren Artikel.

9. Service

Sollten beim Betrieb Ihres ROWI Germany-Produktes Probleme auftreten, gehen Sie bitte wie folgt vor:

Kontaktaufnahme

Das ROWI Germany Service-Team erreichen Sie unter:

ROWI Germany GmbH
Werner-von-Siemens-Str. 27
76694 Forst
DEUTSCHLAND
Lidl-services@rowi-group.com
Service-Hotline: +800 7694 7694
(kostenlos aus dem Festnetz)

IAN 465621_2404

Die meisten Probleme können bereits im Rahmen der kompetenten, technischen Beratung unseres Service-Teams behoben werden.

10. Original-Konformitätserklärung C E

Wir, **ROWI** Germany GmbH, Werner-von-Siemens-Str. 27, 76694 Forst, Deutschland, erklären hiermit, dass dieses Produkt mit den folgenden Normen, normativen Dokumenten und Richtlinien übereinstimmt:

Maschinenrichtlinie: 2006/42/EG

Elektromagnetische Verträglichkeit: 2014/30/EU

Outdoor-Richtlinie: 2000/14/EG + 2005/88/EG

Benannte Stelle: Nr. 0036 // TÜV SÜD Industrie Service GmbH, Westendstraße 199, 80686 München, Deutschland Bewertungsverfahren der Konformität gemäß Anhang VI. Schalleistungspegel L_{WA} : Gemessen: 94 dB(A) – Garantiert: 96 dB(A)

Druckbehälterrichtlinie: 2014/29/EU

RoHS-Richtlinie: 2011/65/EU* inkl. der delegierten Richtlinie (EU) 2015/863

Angewandte harmonisierte Normen:

EN 1012-1:2010

EN 62841-1:2015

EN IEC 61000-6-1:2019

EN IEC 61000-6-3:2021

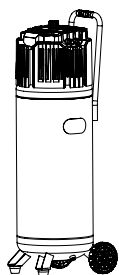

Gerätebezeichnung: Vertikaler Kompressor

Modellnummer: PVKO 50 C3

Herstellungsjahr: 10/2024

Losnummer: IAN 465621_2404

Dokumentationsverantwortlicher: Marc Stockenberger

Ort: Forst

Datum/Herstellerunterschrift: 06.08.2024



Marc Stockenberger
Geschäftsführer

Technische Änderungen im Sinne der Weiterentwicklung sind vorbehalten.

Die alleinige Verantwortung für die Ausstellung dieser Konformitätserklärung trägt der Hersteller.

* Der oben beschriebene Gegenstand der Erklärung erfüllt die Vorschriften der Richtlinie 2011/65/EU des Europäischen Parlaments und des Rates vom 8. Juni 2011 zur Beschränkung der Verwendung bestimmter gefährlicher Stoffe in Elektro- und Elektronikgeräten.

Maschinenrichtlinie: 2006/42/EG

Angewandte harmonisierte Normen: EN 1953:2013

Gerätebezeichnung: Druckluft-Reifenfüllmessgerät

Modellnummer: TG-1

Herstellungsjahr: 10/2024

Losnummer: IAN 465621_2404

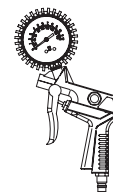

ROWI GERMANY GMBH
WERNER-VON-SIEMENS-STR. 27
DE-76694 FORST
GERMANY

Információk állása · Stanje informacij ·
Stav informací · Stand der Informationen: 09/2024
ID No.: PVKO50C3-092023-HU-SI-CZ-2

IAN 465621_2404

