



20 V SIERRA DE SABLE RECARGABLE/ 20 V SEGHETTO RICARICABILE PSSA 20-Li B2

(ES)

20 V SIERRA DE SABLE RECARGABLE

Manual de instrucciones
Traducción del manual original

(IT) (MT)

20 V SEGHETTO RICARICABILE

Istruzioni per l'uso
Traduzione delle istruzioni originali

(PT)

20 V SERROTE ELÉTRICO A BATERIA

Manual do utilizador
Tradução do manual original

(GB) (MT)

20V CORDLESS SABRE SAW

User manual
Translation of the original instructions

(DE) (AT) (CH)

20 V AKKU-SÄBELSÄGE

Bedienungsanleitung
Originalbetriebsanleitung

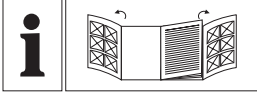

ES	Manual de instrucciones	Página 5
IT/MT	Istruzioni per l'uso	Pagina 26
PT	Manual do utilizador	Página 46
GB/MT	User manual	Page 66
DE/AT/CH	Bedienungsanleitung	Seite 85

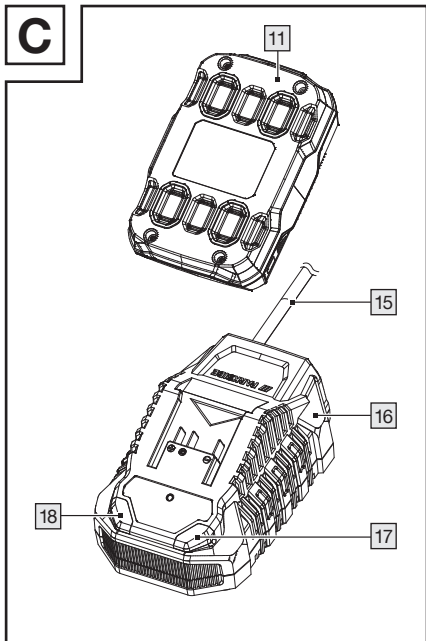
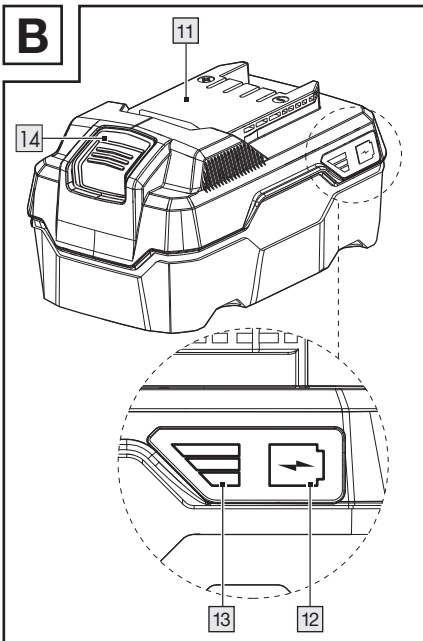
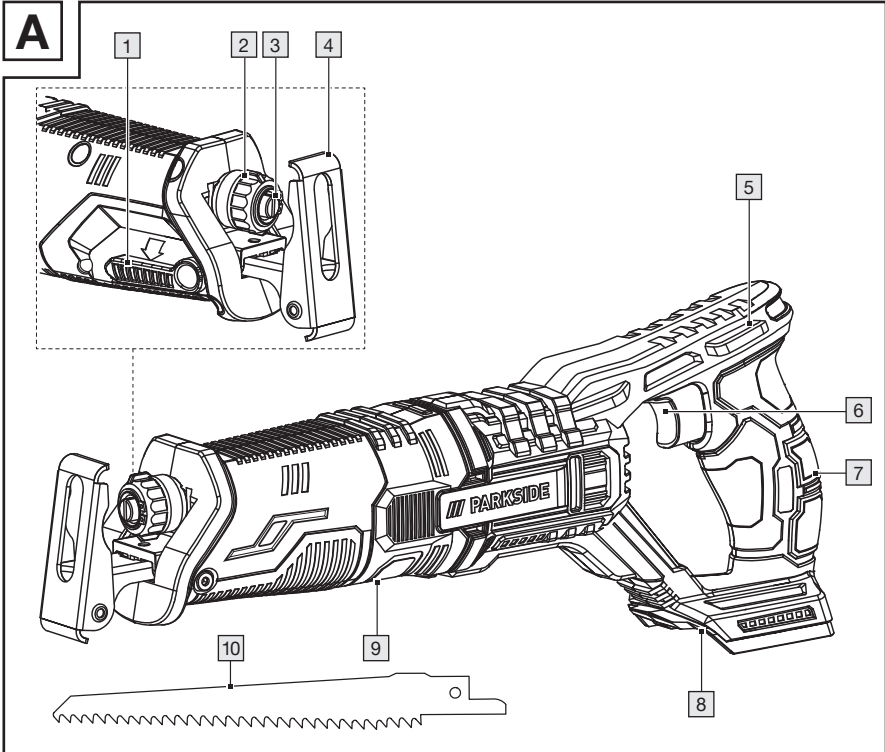

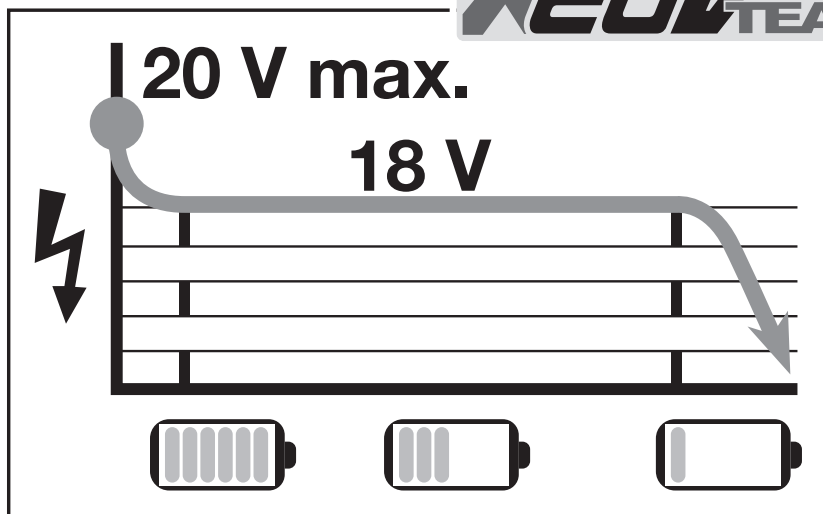

Tempo de carga/ Tempo di ricarica/ Tempo de carregamento/ Charging time/ Ladezeit	** PAP 20 B1 2 Ah	** PAP 20 B3 4 Ah	** Smart PAPS 204 A1 4 Ah	** Smart PAPS 208 A1 8 Ah
* PLG 20 A4/C1 (max. 2.4 A)	60 min	120 min	120 min	210 min
* PLG 20 A3/C3 (max. 4.5 A)	35 min	60 min	50 min	120 min
* PDSLГ 20 A1 (max. 4.5 A)	35 min	60 min	50 min	120 min
* Smart PLGS 2012 A1 (max. 12 A)	35 min	35 min	35 min	45 min
* Cargador/Caricabatterie/Carregador/Battery charger/Ladegerät ** Paquete de baterías/Batteria/Pack de pilhas/Battery pack/Akku-Pack				

NOTA: El tiempo de carga real puede variar ligeramente de la información anterior en función de la temperatura de entorno y el estado de la batería. La información está sujeta a cambios.

INDICAZIONE: Il tempo di ricarica effettivo può differire leggermente dalle informazioni sopra riportate a seconda della temperatura ambiente e delle condizioni della batteria. Le informazioni sono soggette a modifiche senza preavviso.

NOTA: O tempo de carregamento efetivo pode diferir ligeiramente das informações indicadas, dependendo da temperatura ambiente e do estado da bateria. As informações estão sujeitas a alterações sem aviso prévio.

NOTE: The actual charging time may be slightly different from the above stated depending on the ambient temperature and the condition of the battery pack. The information is subject to change without prior notice.

HINWEIS: Die tatsächliche Ladezeit kann in Abhängigkeit von der Umgebungstemperatur und dem Zustand des Akkus geringfügig von den oben genannten Angaben abweichen. Änderungen der Informationen vorbehalten.

D

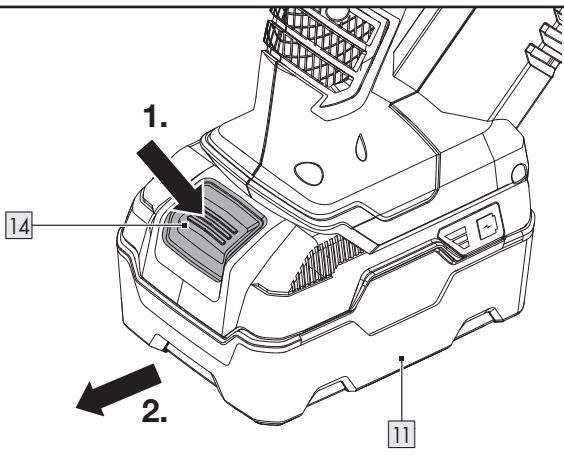

E

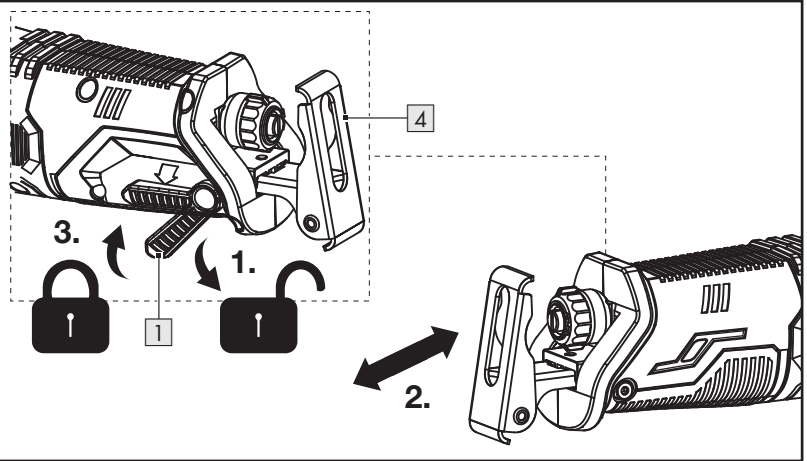



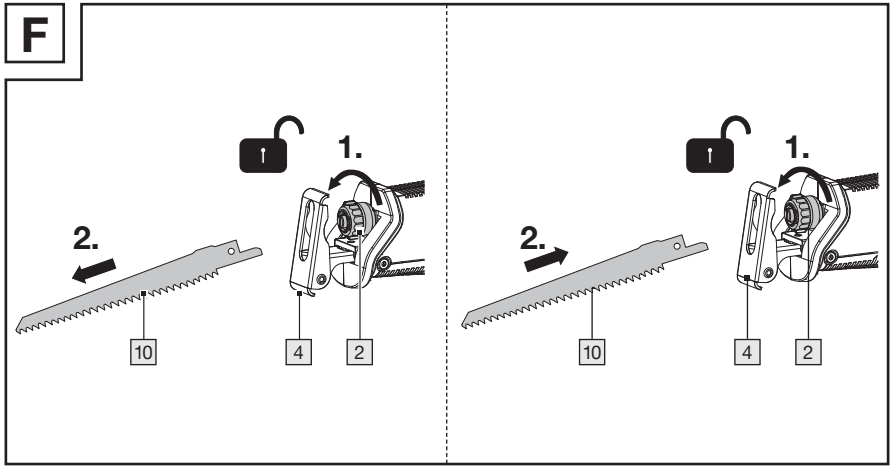

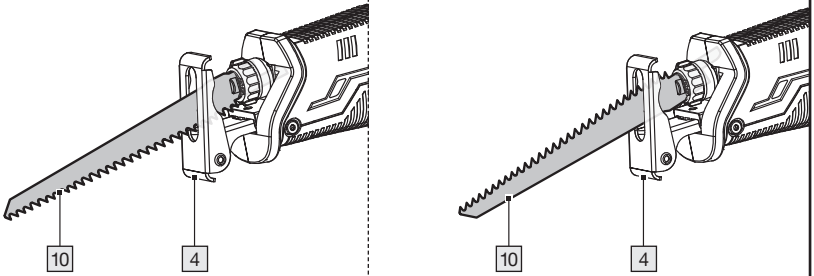
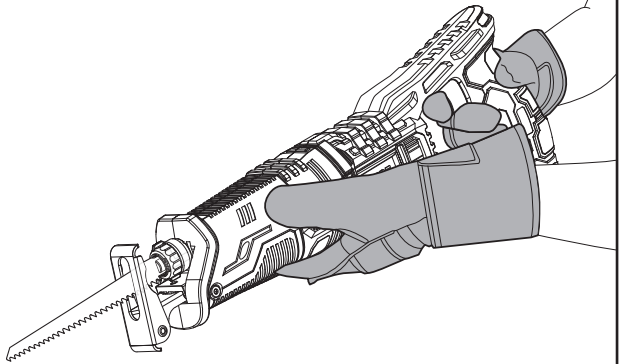
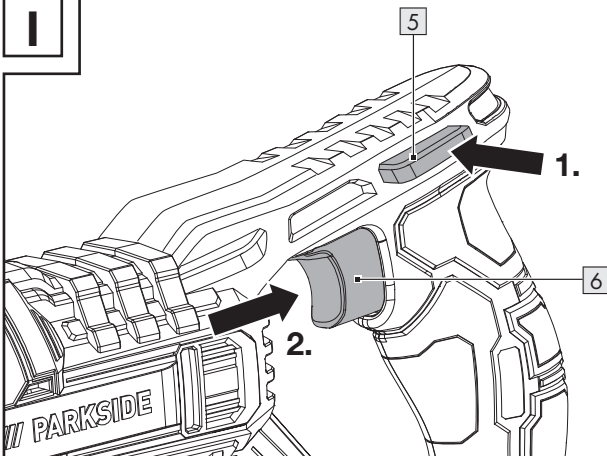













F



G**H****I**

Lista de símbolos y pictogramas utilizados	Página	6
Introducción	Página	7
Usado previsto	Página	7
Volumen de suministro	Página	7
Lista de las partes	Página	7
Datos técnicos	Página	8
Indicaciones generales de seguridad	Página	9
Indicaciones generales de seguridad para herramientas eléctricas. . . .	Página	9
Indicaciones de seguridad para sierras de sable	Página	13
Reducción de las vibraciones y los ruidos	Página	14
Comportamiento en caso de emergencia	Página	14
Riesgos residuales	Página	14
Indicaciones de seguridad del cargador	Página	15
Antes del primer uso	Página	16
Desembalar el producto	Página	16
Accesorios	Página	16
Cargar el paquete de baterías	Página	16
Insertar/quitar el paquete de baterías	Página	17
Comprobar el estado de carga del paquete de baterías	Página	17
Montaje	Página	17
Ajustar la base de apoyo	Página	17
Insertar/quitar la hoja de sierra	Página	18
Funcionamiento	Página	19
Encendido/apagado	Página	19
Control de velocidad	Página	19
Prueba de funcionamiento	Página	19
Instrucciones de trabajo	Página	19
Cortes de sierra normales	Página	20
Aserrado de incisión	Página	20
Corte al ras	Página	21
Limpieza y cuidado	Página	21
Mantenimiento	Página	21
Reparación	Página	22
Almacenamiento	Página	22
Transporte	Página	22
Eliminación	Página	22
Garantía	Página	23
Tramitación de la garantía	Página	23
Asistencia	Página	24
Declaración UE de conformidad	Página	25

Lista de símbolos y pictogramas utilizados

	<p>Este símbolo significa que se debe respetar el manual de instrucciones cuando se utiliza el producto.</p>		<p>Apague el producto y retire el paquete de baterías antes de cambiar accesorios, limpiar y si no se está utilizando.</p>
	<p>¡ADVERTENCIA! – Identifica un peligro de nivel medio que, si no se evita, puede tener como consecuencia una lesión grave o incluso la muerte (p. ej., riesgo de descarga eléctrica)</p>		<p>Proteja el paquete de baterías contra el calor y la luz solar fuerte y constante.</p>
	<p>¡CUIDADO! – Identifica un peligro de nivel bajo que, si no se evita, puede tener como consecuencia una lesión leve o moderada (p. ej., peligro de escaldadura)</p>		<p>Proteja el paquete de baterías contra el agua y la humedad.</p>
	<p>¡ATENCIÓN! – Advierte de posibles daños materiales (p. ej., peligro de cortocircuito)</p>		<p>Proteja el paquete de baterías contra el fuego.</p>
	<p>¡Utilice guantes de protección!</p>		<p>Clase de protección II (aislamiento doble)</p>
	<p>¡Utilice protección auditiva!</p>		<p>Tensión/corriente alterna</p>
	<p>¡Utilice gafas de protección!</p>		<p>Tensión/corriente continua</p>
	<p>Bloquear</p>		<p>Fusible para corrientes débiles</p>
	<p>Desbloqueo</p>		<p>Indicaciones de seguridad Instrucciones de manipulación</p>
	<p>El marcado CE ratifica la conformidad con las directivas de la UE aplicables al producto.</p>		

20 V SIERRA DE SABLE **RECARGABLE**

● **Introducción**

Enhorabuena por la adquisición de su nuevo producto. Ha optado por un producto de alta calidad. El manual de instrucciones forma parte de este producto. Contiene importantes indicaciones sobre seguridad, uso y eliminación. Antes de usar el producto, familiarícese con todas las indicaciones de manejo y de seguridad. Utilice el producto únicamente como se describe a continuación y para las aplicaciones indicadas. Adjunte igualmente toda la documentación en caso de entregar el producto a terceros.

● **Uso previsto**

- Esta sierra de sable recargable (en lo sucesivo “producto” o “herramienta eléctrica”) es apropiada para trabajos de aserrado medios y ligeros en madera, placas de aglomerado, plástico, metal y pacas de yeso.
- El producto no ha sido determinado para realizar trabajos de aserrado pesados como, p. ej., con piedra o piezas de trabajo, que sobrepasen la capacidad de corte máxima (véase “Datos técnicos”).
- ¡Utilice siempre las hojas de sierra conforme al uso previsto! Observe los requisitos técnicos del producto al comprar y usar las hojas de sierra (véase “Datos técnicos”).
- Cualquier modificación o uso distinto del producto se considera como no conforme a lo previsto y puede suponer un riesgo como peligro de muerte, lesiones y daños.
- El fabricante no asume ninguna responsabilidad por los daños resultantes de un uso inadecuado.
- Este producto no ha sido concebido para un uso comercial ni para otros usos diferentes al previsto.

● **Volumen de suministro**

⚠ ¡ADVERTENCIA!

- ▶ ¡El producto y el material de embalaje no son ningún juguete!
¡Los niños no deben jugar con las bolsas de plástico, láminas y piezas pequeñas! ¡Existe peligro de atragantamiento y asfixia!

- 1 20 V Sierra de sable recargable
- 1 Maletín de transporte
- 1 Hoja de sierra para madera
- 1 Manual de instrucciones

● **Lista de las partes**

Antes de comenzar a leer el manual, consulte las páginas con las figuras y familiarícese con todas las funciones del producto.

(Fig. A)

- 1 Palanca de liberación
- 2 Anillo mandril de sujeción
- 3 Alojamiento hoja de sierra
- 4 Base de apoyo
- 5 Bloqueo de encendido
- 6 Interruptor de encendido/apagado/control de velocidad
- 7 Mango trasero
- 8 Conexión de la batería
- 9 Mango delantero
- 10 Hoja de sierra

(Fig. B)

- 11 Paquete de baterías *
- 12 Botón  (estado de carga)
- 13 LED de estado de carga (rojo/naranja/verde)
- 14 Botón de liberación del paquete de baterías

* El paquete de baterías y el cargador rápido no se incluyen en el volumen de suministro básico.

(Fig. C)

- 15 Cable de conexión con enchufe
- 16 Cargador (cargador rápido) *
- 17 LED de control de carga – rojo
- 18 LED de control de carga – verde

No ilustrado:

- 19 Maletín de transporte

* El paquete de baterías y el cargador no se incluyen en el volumen de suministro.

● Datos técnicos

20 V Sierra de sable recargable	PSSA 20-Li B2
N.º de modelo:	HG09106
Tensión nominal:	20 V ===
Número de carreras:	0–3100 min ⁻¹
Longitud de carrera:	23 mm
Alojamiento de hoja de sierra:	½" (12,7 mm)
Capacidad de corte máx.:	
– Madera:	100 mm
– Metal no ferroso:	20 mm
– Plástico:	20 mm

Paquete de baterías *	PAP 20 B3
Tipo:	iones de litio
Tensión nominal:	20 V ===
Capacidad:	4 Ah
Valor energético:	80 Wh
Número de celdas de pila:	10

Cargador rápido *	PLG 20 C3
Entrada:	
Tensión nominal:	230–240 V~
Frecuencia nominal:	50 Hz
Potencia nominal:	120 W
Salida:	
Tensión nominal:	21,5 V ===
Corriente de carga:	4,5 A
Clase de protección:	II/□
Fusible (interno):	3,15 A / 

* El paquete de baterías y el cargador rápido no se incluyen en el volumen de suministro básico.

Temperatura de entorno recomendada

Durante la carga:	+4 °C a +40 °C
Durante el funcionamiento:	+4 °C a +40 °C
Durante el almacenamiento:	+20 °C a +26 °C

Valores de emisión de ruido

El valor medido de emisión de ruido se calcula conforme a la EN 62841. El nivel de ruido ponderado A de la herramienta eléctrica en el lugar del usuario suele ser:

Nivel de presión acústica L _{pA} :	84,6 dB(A)
Inseguridad K _{pA} :	5 dB
Nivel de potencia acústica L _{WA} :	95,6 dB(A)
Inseguridad K _{WA} :	5 dB

 ¡ADVERTENCIA!



¡Utilice protección auditiva!

Valores de emisión de vibraciones

Los valores totales de vibraciones (suma vectorial de las tres direcciones) se calculan conforme a la EN 62841:

Aserrado de tablas

Mango:

Vibración mano-brazo	
$a_{h,B}$:	7,424 m/s ²
Inseguridad K:	1,5 m/s ²

Aserrado de vigas de madera

Mango:

Vibración mano-brazo	
$a_{h,WB}$:	6,897 m/s ²
Inseguridad K:	1,5 m/s ²

NOTA

- ▶ El valor total de vibración y el valor de emisión de ruido indicados han sido medidos según un método de ensayo normalizado y pueden utilizarse para comparar una herramienta eléctrica con otra.
- ▶ Asimismo, el valor total de vibración y el valor de emisión de ruido indicados pueden ser utilizados para una evaluación provisional de la carga.

⚠ ¡ADVERTENCIA!

- ▶ Durante el uso efectivo de la herramienta eléctrica, las emisiones de vibraciones y ruidos pueden diferir de los valores indicados en función del modo en que se utiliza la herramienta eléctrica y, en especial, del tipo de pieza de trabajo en cuestión.

⚠ ¡ADVERTENCIA!

- ▶ Intente mantener lo más baja posible la carga por vibraciones y ruidos. Llevar guantes de protección durante el uso de la herramienta y limitar el tiempo de trabajo son ejemplos de medidas para reducir la carga por vibración. Además, se deben tener en cuenta todas las partes del ciclo de funcionamiento (por ejemplo, los tiempos, en los que la herramienta eléctrica está desconectada y aquellos, en los que está encendida, pero sin carga).



Indicaciones generales de seguridad

- Indicaciones generales de seguridad para herramientas eléctricas

⚠ ¡ADVERTENCIA!



Lea todas las indicaciones de seguridad, instrucciones, ilustraciones y datos técnicos con los que cuenta esta herramienta eléctrica.



Las negligencias por la inobservancia de las siguientes instrucciones pueden provocar descarga eléctrica, incendio y/o lesiones graves.

Guarde todas las indicaciones de seguridad e instrucciones en un lugar seguro para futuras referencias.

La "herramienta eléctrica", concepto empleado en las indicaciones de seguridad, hace referencia a herramientas eléctricas alimentadas por red (con cable de alimentación) o herramientas eléctricas que funcionan con batería (sin cable de alimentación).

Seguridad en el área de trabajo

- a) **Mantenga el área de trabajo limpia y bien iluminada.** Las áreas de trabajo desordenadas o poco iluminadas pueden provocar accidentes.
- b) **No trabaje con la herramienta eléctrica en entornos potencialmente explosivos, en los que haya líquidos, gases o polvos inflamables.** Las herramientas eléctricas generan chispas, que pueden incendiar el polvo o los vapores.
- c) **Mantenga alejados a los niños y otras personas durante el uso de la herramienta eléctrica.** En caso de distracción puede perder el control de la herramienta eléctrica.

Seguridad eléctrica

- a) **El enchufe de conexión de la herramienta eléctrica debe encajar en la toma de corriente. No modificar el enchufe en modo alguno. No utilice ningún adaptador con herramientas eléctricas conectadas a tierra.** Los enchufes no modificados y las tomas de corriente que coinciden reducen el riesgo de una descarga eléctrica.
- b) **Evite el contacto corporal con superficies conectadas a tierra como tubos, calefacciones, cocinas y neveras.** Existe riesgo elevado por descarga eléctrica si su cuerpo está conectado a tierra.
- c) **Mantenga alejadas las herramientas eléctricas de la lluvia o las humedades.** La penetración de agua en la herramienta eléctrica aumenta el riesgo de una descarga eléctrica.

- d) **No utilice el cable de conexión para otros fines como llevar y colgar la herramienta eléctrica o desconectar el enchufe de la toma de corriente tirando del cable. Mantenga alejado el cable de conexión del calor, aceite, bordes afilados o partes móviles.** Los cables de conexión enredados o dañados aumentan el riesgo de una descarga eléctrica.
- e) **Si trabaja con la herramienta eléctrica al aire libre, utilice solo cables de extensión apropiados para exteriores.** El uso de un cable de extensión apropiado para exteriores reduce el riesgo de una descarga eléctrica.
- f) **Si no se puede evitar el uso de la herramienta eléctrica en un entorno húmedo, utilice un interruptor automático.** El uso de un interruptor automático reduce el riesgo de una descarga eléctrica.

Seguridad personal

- a) **Esté atento y preste atención a lo que hace y proceda con sensatez a la hora de trabajar con la herramienta eléctrica.** No utilice ninguna herramienta eléctrica si está cansado o bajo la influencia de drogas, alcohol o medicamentos. Un momento de desatención durante el uso de la herramienta eléctrica puede provocar lesiones de gravedad.
- b) **Use siempre gafas de protección y el equipo de protección individual.** El uso del equipo de protección individual como máscara antipolvo, calzado de seguridad antideslizante, casco de protección o protección auditiva, según el tipo y aplicación de la herramienta eléctrica, reduce el riesgo de lesiones.

- c) **Evite un arranque involuntario. Cerciórese de que la herramienta eléctrica esté apagada antes de recogerla, transportarla o conectarla al suministro de corriente y/o la batería.** El transporte de la herramienta eléctrica con el dedo en el interruptor o conectar la herramienta eléctrica encendida al suministro de corriente puede provocar accidentes.
- d) **Quite las herramientas de ajuste o llaves de tuercas antes de encender la herramienta eléctrica.** Una herramienta o llave, que se encuentre en una parte en movimiento de la herramienta eléctrica, puede provocar lesiones.
- e) **Evite una postura anómala. Procure una posición segura y mantenga en todo momento el equilibrio.** De este modo, puede controlar mejor la herramienta eléctrica en situaciones inesperadas.
- f) **Lleve ropa apropiada. No use ropa suelta o joyas. Mantenga alejado el pelo o la ropa de las partes móviles.** La ropa suelta, las joyas o el pelo largo pueden quedar enganchados en las partes móviles.
- g) **Si se pueden montar dispositivos de recogida y aspiración de polvo, estos deberán conectarse y utilizarse correctamente.** El uso de un dispositivo de aspiración de polvo puede reducir los peligros derivados del polvo.
- h) **No cree un falso sentido de la seguridad y no pase por alto las normas de seguridad para herramientas eléctricas, incluso si está familiarizado con el uso de la herramienta.** Un manejo descuidado puede provocar lesiones graves en fracciones de segundo.

Uso y cuidado de la herramienta eléctrica

- a) **No sobrecargue la herramienta eléctrica. Utilice para su trabajo la herramienta eléctrica designada a tal fin.** Trabaje mejor y de forma más segura en la gama de potencia indicada con la herramienta eléctrica adecuada.
- b) **No utilice ninguna herramienta eléctrica, cuyo interruptor esté defectuoso.** Una herramienta eléctrica que no se pueda encender o apagar resulta peligrosa y debe ser reparada.
- c) **Desconecte el enchufe de la toma de corriente y/o quite la batería extraíble antes de realizar los ajustes en el dispositivo, cambiar las partes de la herramienta de inserción o colocar aparte la herramienta eléctrica.** Estas medidas de precaución evitan un arranque inesperado de la herramienta eléctrica.
- d) **Mantenga las herramientas eléctricas que no utilice fuera del alcance de los niños. No deje que personas, que no estén familiarizadas con el uso de la herramienta o no hayan leído estas instrucciones, utilicen la herramienta eléctrica.** Las herramientas eléctricas son peligrosas si las utilizan personas sin experiencia.
- e) **Trate con cuidado las herramientas eléctricas y las herramientas de inserción. Controle si las partes en movimiento funcionan correctamente y no se atascan, o si las partes que se encuentren rotas o dañadas afectan al funcionamiento de la herramienta eléctrica. Haga reparar las partes dañadas de la herramienta**

eléctrica antes de usarla. Una gran cantidad de accidentes tienen su origen en un mantenimiento deficiente de las herramientas eléctricas.

- f) **Mantenga afiladas y limpias las herramientas de corte.** Las herramientas de corte que están bien cuidadas y con los cantos cortantes afilados se atascan menos y son más cómodas de usar.
- g) **Utilice las herramientas eléctricas, accesorios, herramientas de inserción etc. conforme a las instrucciones. Tenga en cuenta las condiciones de trabajo y la tarea a realizar.** El uso de herramientas eléctricas para aplicaciones distintas a las previstas puede provocar situaciones de peligro.
- h) **Mantenga los mangos y las superficies de agarre secos, limpios y libres de aceite y grasa.** Los mangos y las superficies de agarre resbaladizos no permiten un manejo y control seguro de la herramienta eléctrica en situaciones imprevistas.

Uso y cuidado de la herramienta con batería

- a) **Cargue las baterías solo con los cargadores recomendados por el fabricante.** Existe peligro de incendio si se utiliza un cargador, apropiado para un tipo determinado de baterías, con baterías distintas.
- b) **Por ello, utilice solo las baterías apropiadas en las herramientas eléctricas.** El uso de baterías distintas puede provocar lesiones y peligro de incendio.
- c) **Mantenga las baterías que no vaya a utilizar alejadas de grapas, monedas, llaves, clavos, tornillos u otros objetos metálicos, que**

podrían provocar un puenteo de los contactos. Un cortocircuito entre los contactos de la batería puede provocar quemaduras o fuego.

- d) **Un uso incorrecto puede provocar que se salga el líquido de la batería. Evite todo contacto con él. En caso de contacto accidental, enjuagarse con agua. Si el líquido entra en contacto con los ojos, busque asistencia médica suplementaria.** El líquido saliente de la batería puede causar irritaciones en la piel o quemaduras.
- e) **No utilice ninguna batería dañada o modificada.** Las baterías dañadas o modificadas pueden comportarse de manera imprevisible y provocar fuego, una explosión o peligros de lesión.
- f) **No exponga la batería al fuego o a temperaturas muy elevadas.** El fuego o temperaturas por encima de +130 °C (+266 °F) pueden provocar una explosión.
- g) **Siga todas las instrucciones de carga y nunca cargue la batería o herramienta a batería fuera de los rangos de temperatura indicados en el manual de instrucciones.** Una carga incorrecta o fuera del rango de temperatura permitido puede dañar la batería y aumentar el peligro de incendio.



¡CUIDADO! ¡RIESGO DE EXPLOSIÓN! Nunca recargue baterías no recargables.



Proteja la batería del calor, p. ej., de la radiación solar permanente, fuego, agua y humedad. Existe riesgo de explosión.



Servicio

- a) **Deje que un especialista cualificado repare su herramienta eléctrica y solo con piezas de repuesto originales.** De este modo, se mantendrá la seguridad de la herramienta eléctrica.
- b) **Nunca realice tareas de mantenimiento en baterías dañadas.** El mantenimiento completo de las baterías solo debe llevarlo a cabo el fabricante o representante autorizado.

● Indicaciones de seguridad para sierras de sable

- a) **Sujete la herramienta eléctrica de las superficies de agarre aislantes si realiza trabajos, en los que la herramienta de inserción pueda entrar en contacto con cable eléctricos ocultos.** El contacto con un cable conductor de tensión puede poner en tensión partes metálicas del dispositivo, y provocar una descarga eléctrica.
- b) **Fije y asegure la pieza de trabajo con abrazaderas o de otro modo en una base estable.** Si sujeta la pieza de trabajo únicamente con la mano o contra su cuerpo, seguirá siendo inestable, lo que puede provocar una pérdida del control.
- c) **Al hacerlo, mantenga alejadas sus manos del área de la sierra. Nunca agarre por debajo de la pieza de trabajo.** Existe peligro de lesión en caso de contacto con la hoja de sierra.
- d) **Dirija solo la herramienta eléctrica cuando está encendida contra la pieza de trabajo.** Existe peligro de retroceso si la herramienta de inserción ladea en la pieza de trabajo.
- e) **Asegúrese de que la base de apoyo al serrar se apoye siempre en la pieza de trabajo.** La hoja de sierra puede ladear y provocar una pérdida del control de la herramienta eléctrica.
- f) **Apague la herramienta eléctrica al finalizar el proceso de trabajo y quite la hoja de sierra del corte, cuando esta se haya parado.** De este modo, evita un retroceso y puede depositar la herramienta eléctrica de forma segura.
- g) **Utilice solo hojas de sierra intactas y en perfecto estado.** Las hojas de sierra dobladas o desafiladas pueden romperse, influir de manera negativa en el corte o provocar un retroceso.
- h) **Después del apagado, no frene la hoja de sierra ejerciendo una contrapresión lateral.** La hoja de sierra puede dañarse, romperse o provocar un retroceso.
- i) **Sujete el material firmemente. No sostenga la pieza de trabajo con la mano o el pie. No toque ningún objeto o el suelo con la sierra en marcha.** Existe peligro de retroceso.
- j) **Utilice dispositivos de búsqueda apropiados para localizar líneas de suministro ocultas o consulte con la empresa de suministro local.** El contacto con líneas eléctricas puede provocar una descarga eléctrica y fuego, y el contacto con una línea de gas puede provocar una explosión. Una línea de agua dañada puede provocar daños materiales y una descarga eléctrica.
- k) **Mantenga bien sujeta la herramienta eléctrica durante el trabajo y procure una posición segura.** La herramienta eléctrica se maneja de forma más segura con las dos manos.

- l) **Asegure la pieza de trabajo.**
Una pieza de trabajo sujeta con dispositivos de sujeción o torno de banco se sujeta de forma más segura que con la mano.
- m) **Espere a que la herramienta eléctrica se haya detenido por completo antes de depositarla.**
La herramienta de inserción puede ladear y provocar una pérdida del control de la herramienta eléctrica.
- n) No sierre materiales (p. ej. pinturas y barnices que contengan plomo o material que contenga amianto), cuyo polvo pueda ser perjudicial para la salud.

¡ADVERTENCIA!

- ▶ No utilice accesorios que no hayan sido recomendados por **PARKSIDE**. Esto puede provocar una descarga eléctrica y fuego.

● Reducción de las vibraciones y los ruidos

Limite el tiempo de uso, utilice modos de baja vibración y bajo ruido, y use equipos de protección individual para reducir los efectos de las vibraciones y los ruidos.

Las medidas siguientes ayudan a reducir los riesgos derivados del ruido y de la vibración:

- Utilice el producto solo conforme a su uso previsto y como se describe en estas instrucciones.
- Asegúrese de que se realice un mantenimiento correcto en el producto.
- Sujete bien el producto de los mangos/superficies de agarre.
- Realice el mantenimiento en el producto conforme a las instrucciones y asegúrese de que esté lubricado lo suficiente (si procede).

- Planee su flujo de trabajo, de modo que el uso de productos con un valor de vibración elevado se distribuya a lo largo de un periodo más prolongado.

● Comportamiento en caso de emergencia

Familiarícese mediante este manual de instrucciones con el uso de este producto. Memorice las indicaciones de seguridad y sigalas al pie de la letra. Esto ayuda a reducir riesgos y peligros.

- Preste siempre atención a la hora de utilizar este producto para poder reconocer los peligros a tiempo y actuar en consecuencia. Actuar rápidamente puede evitar lesiones graves y daños materiales.
- Si se producen fallos de funcionamiento, apague el producto inmediatamente y extraiga el paquete de baterías. Haga revisar el producto por un especialista cualificado y, si es necesario, repárelo antes de volver a ponerlo en funcionamiento.

● Riesgos residuales

Aunque utilice este producto de forma adecuada, existe un riesgo potencial por daños personales y materiales. Pueden aparecer los siguientes peligros en relación con el diseño y modelo de este producto:

- Daños para la salud debido a emisiones de vibraciones, si no se utiliza el producto durante un largo periodo de tiempo, así como si no se maneja y mantiene debidamente.

NOTA

- ▶ ¡Este producto genera durante el funcionamiento un campo electromagnético! ¡En determinadas circunstancias, este campo puede afectar a implantes médicos activos o pasivos!
- ▶ ¡Para reducir el riesgo de lesiones graves o mortales, recomendamos que la persona con implante médico consulte a su médico y al fabricante del implante médico antes de utilizar el producto!

● Indicaciones de seguridad del cargador

- Este dispositivo puede ser utilizado por niños a partir de los 8 años y personas con capacidades físicas, mentales o sensoriales reducidas, siempre y cuando haya una persona responsable de su seguridad que los supervise o se los haya instruido en el uso seguro del dispositivo y estos conozcan los posibles peligros.
Los niños no deben jugar con el dispositivo.
Las tareas de limpieza y mantenimiento no deben ser llevadas a cabo por niños sin supervisión.
- No cargue pilas que no sean recargables. El incumplimiento de esta indicación conlleva posibles riesgos.
- A fin de evitar riesgos, si el cable de conexión resulta dañado, sólo el fabricante, su representante de servicio al cliente o una persona con una cualificación similar podrá realizar la sustitución.
- Proteja las partes eléctricas contra la humedad. Nunca lo sumerja en agua u otros líquidos para evitar una descarga eléctrica. Nunca ponga el dispositivo debajo del agua corriente. Observe las instrucciones de limpieza, mantenimiento y reparación.
- 🏠 Este dispositivo solo es apropiado para el uso en interiores.

⚠ ¡ATENCIÓN! Este cargador solo es apropiado para cargar paquetes de baterías de los siguientes tipos:

/// PARKSIDE 20 V paquete de baterías		
PAP 20 B1	2 Ah	5 celdas
PAP 20 B3	4 Ah	10 celdas

Paquetes de baterías y cargadores apropiados

Paquete de baterías:	/// PARKSIDE X 20 V Team
Cargador:	/// PARKSIDE X 20 V Team

Los clientes de ES (España) e IT (Italia) pueden adquirir cargadores y baterías de repuesto compatibles en la tienda online de LIDL www.lidl.de. Los clientes de PT (Portugal) y MT (Malta) en www.optimex-shop.com.

● Antes del primer uso

● **Desembalar el producto**

1. Extraiga el producto del embalaje y retire todos los materiales de embalaje y láminas de protección.
2. Compruebe la integridad de todas las piezas y si el volumen de suministro está completo (véase “Volumen de suministro”).
3. Compruebe si el producto y todas las piezas se encuentran en buen estado. Si detecta algún daño o defecto, no utilice el producto, sino que proceda como se describe en el capítulo “Garantía”.

● **Accesorios**

NOTA

► En este manual de instrucciones puede encontrar información e notas sobre las distintas hojas de sierra y sus ámbitos de uso. Las hojas de sierra representadas no están incluidas obligatoriamente en el volumen de suministro, sino que muestran las múltiples aplicaciones de este producto.

- Para el uso seguro y correcto de este producto son necesarios, entre otros, los siguientes accesorios como, p. ej., herramientas y hojas de sierra:
 - Hoja de sierra apropiada
- Puede adquirir las herramientas y las hojas de sierra en un distribuidor especializado. Al comprar tenga siempre en cuenta los requisitos técnicos de este producto (véase “Datos técnicos”).
- Si tiene alguna duda, pregunte a un técnico cualificado y asesórese con su distribuidor.
- La hoja de sierra 10 suministrada es apropiada para cortar madera, madera contrachapada, placas de cartón y yeso, y materiales similares.

● **Cargar el paquete de baterías**

(Fig. C)

NOTA

- Puede cargar el paquete de baterías 11 en cualquier momento sin reducir su vida útil.
- El paquete de baterías 11 no resulta dañado si se interrumpe el proceso de carga.

- Antes de la puesta en marcha:
Cargue el paquete de baterías **11** si su estado de carga es medio o bajo (véase “Comprobar el estado de carga del paquete de baterías”).
- Los LED de control de carga (rojo **17** y verde **18**) muestran el estado del cargador **16** y del paquete de baterías **11**.

LED	Estado
LED rojo encendido	Paquete de baterías cargando
LED verde encendido	Paquete de baterías completamente cargado
LED verde y LED rojo parpadean	Paquete de baterías defectuoso
LED rojo parpadea	Paquete de baterías demasiado frío o demasiado caliente
LED verde encendido (sin paquete de baterías)	Cargador listo para su uso

1. Introduzca el paquete de baterías **11** en el cargador **16**.
2. Conecte el enchufe del cargador **15** a una toma de corriente.
3. Si el paquete de baterías **11** está completamente cargado:
 - Desconecte el enchufe del cargador **15** de la toma de corriente.
 - Extraiga el paquete de baterías **11** del cargador **16**.

● Insertar/quitar el paquete de baterías

(Fig. D)

Insertar el paquete de baterías

1. Coloque el paquete de baterías **11** en el mango trasero **7**.
2. Asegúrese de que el paquete de baterías **11** encaje de forma audible.

Quitar el paquete de baterías

1. Pulse el botón de liberación **14** del paquete de baterías **11**.
2. Extraiga el paquete de baterías **11** del mango trasero **7**.

● Comprobar el estado de carga del paquete de baterías

(Fig. B)

- Comprobar el estado de carga del paquete de baterías: Pulse el botón  **12**.
Los LED de estado de carga **13** muestran el estado de carga del siguiente modo:

Color	Estado de carga
Rojo/naranja/verde	Máximo
Rojo/naranja	Medio
Rojo	Bajo

● Montaje

● Ajustar la base de apoyo

(Fig. E)

¡ADVERTENCIA!



¡Apague el producto, extraiga el paquete de baterías **11** y deje que el producto se enfríe antes de realizar los ajustes!

⚠ ¡CUIDADO! ¡Riesgo de lesión!



Las hojas de sierra pueden estar afiladas y calentarse durante el uso. Lleve siempre guantes de protección si manipula hojas de sierra.

⚠ ¡CUIDADO! ¡Riesgo de lesión!

- ▶ Quite la hoja de sierra del producto antes de ajustar la base de apoyo [4] (véase “Insertar/quitar la hoja de sierra”).
- ▶ No utilice el producto sin la base de apoyo [4] insertada.

NOTA

- ▶ La base de apoyo [4] puede ajustarse y girarse en posiciones diferentes para adaptar la pieza de trabajo.
1. Desbloquear la base de apoyo [4]: Gire la palanca de liberación [1] en sentido antihorario.
 2. Ajustar la posición deseada de la base de apoyo [4]: Introduzca o extraiga la base de apoyo.
 3. Bloquear la base de apoyo [4]: Gire la palanca de liberación [1] en sentido horario.

● Insertar/quitar la hoja de sierra

⚠ ¡ADVERTENCIA!



¡Apague el producto, extraiga el paquete de baterías [11] y deje que el producto se enfríe antes de realizar los ajustes!

⚠ ¡CUIDADO! ¡Riesgo de lesión!



Las hojas de sierra pueden estar afiladas y calentarse durante el uso. Lleve siempre guantes de protección si manipula hojas de sierra.

⚠ ¡CUIDADO! ¡Riesgo de lesión!

- ▶ No utilice ninguna hoja de sierra desafilada, doblada o dañada.
- ▶ Utilice siempre una hoja de sierra adaptada a la tarea.

Insertar la hoja de sierra

(Fig. F)

1. Gire el anillo mandril de sujeción [2] en sentido antihorario.
2. Inserte la hoja de sierra [10] en el alojamiento hoja de sierra [3].
3. Suelte el anillo mandril de sujeción [2], de modo que este regrese a la posición original.
4. Antes del uso: Tire de la hoja de sierra [10] y compruebe si está insertada con seguridad y asienta bien.

Quitar la hoja de sierra

1. Gire el anillo mandril de sujeción [2] en sentido antihorario.
2. Extraiga la hoja de sierra [10] del alojamiento hoja de sierra [3].
3. Suelte el anillo mandril de sujeción [2], de modo que este regrese a la posición original.

NOTA

- ▶ Para determinados trabajos, la hoja de sierra [10] también puede ser insertada después de girar 180° (fig. G).

● **Funcionamiento**

● **Encendido/apagado**

⚠ ¡CUIDADO! ¡Riesgo de lesión!



Lleve siempre guantes de protección cuando manipule o trabaje con el producto.

⚠ ¡CUIDADO! ¡Riesgo de lesión!

- ▶ Antes de encender el producto: Cerciórese de que la hoja de sierra [10] no toque la pieza de trabajo.
- ▶ Asegúrese de que tiene un apoyo seguro. Sujete bien el mango delantero [9] y trasero [7] con ambas manos (fig. H).
- ▶ Mantenga alejadas sus manos de la hoja de sierra [10] si el producto está en funcionamiento.

NOTA

- ▶ El interruptor de encendido/apagado [6] no se puede bloquear en la posición **ENCENDIDO**.

(Fig. I)

Encendido

1. Pulse el bloqueo de encendido [5] en el lado derecho o izquierdo para soltarlo.
2. Mantenga pulsado el interruptor de encendido/apagado [6].
3. Regule la velocidad si fuera necesario (véase “Control de velocidad”).

Apagado

1. Suelte el interruptor de encendido/apagado [6].
2. El bloqueo de encendido [5] regresa automáticamente a su posición original.

● **Control de velocidad**

- Regule la velocidad con el interruptor de encendido/apagado [6]:

Presión de apriete	Velocidad
Ligero	Baja
Fuerte	Alta

● **Prueba de funcionamiento**

NOTA

- ▶ Antes del primer trabajo y después de cambiar las hojas de sierra, realice una prueba de funcionamiento sin carga.
- ▶ Apague de inmediato el producto si la hoja de sierra funciona de manera irregular, ya que puede provocar vibraciones considerables o ruidos anormales.

● **Instrucciones de trabajo**

⚠ ¡CUIDADO! ¡Riesgo de lesiones y daños materiales!

- ▶ Lleve siempre guantes de protección si manipula la hoja de sierra [10]. De este modo, evitará cortes.
- ▶ No utilice hojas de sierra desafiladas o dobladas, ni hojas de sierra que estén dañadas de alguna otra manera.
- ▶ Antes de serrar la pieza de trabajo, compruebe si hay objetos ocultos como clavos y tornillos, y elimínelos.
- ▶ Inserte siempre una hoja de sierra adecuada.
- ▶ Asegure la pieza de trabajo con dispositivos de sujeción en el banco de trabajo.

⚠ ¡CUIDADO! ¡Riesgo de lesiones y daños materiales!

- ▶ Aplique solo la presión mínima necesaria al serrar. Si se aplica demasiada presión, la hoja de sierra se puede doblar y romper.
- ▶ Apague de inmediato el producto si la hoja de sierra se engancha. Intente separar el corte de sierra y extraiga la hoja de sierra con cuidado.
- ▶ Colóquese siempre a un lado del producto mientras trabaja.
- ▶ Asegúrese siempre de que el lugar de trabajo esté suficientemente ventilado.
- ▶ Evite sobrecargar el producto durante el trabajo.
- ▶ Corte el material avanzando de manera uniforme.

● Cortes de sierra normales

1. Cerciórese de que la hoja de sierra **10** no toque la pieza de trabajo.
2. Encienda el producto.
3. Coloque la base de apoyo **4** en la pieza de trabajo.
4. Durante el corte ejerza una presión uniforme y avance a un ritmo uniforme.
Puede realizar cortes horizontales, diagonales o verticales.
5. Cuando haya terminado:
 - Apague el producto.
 - Retire la hoja de sierra **10** de la pieza de trabajo.

● Aserrado de incisión

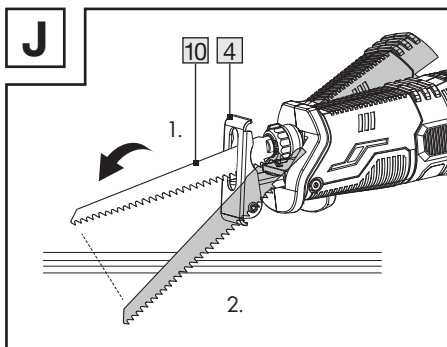

⚠ ¡CUIDADO! ¡Riesgo de retroceso y lesiones!

- ▶ Realice cortes de incisión solo en materiales blandos (p. ej., madera o placas de yeso) utilizando una hoja de sierra corta (longitud máxima: 150 mm).
- ▶ Los cortes de incisión son muy desafiantes y presentan un elevado riesgo de lesiones. Aplique esta técnica solo si está familiarizada con ella.

1. Coloque el borde delantero de la base de apoyo **4** en la pieza de trabajo, de modo que la hoja de sierra **10** no toque la pieza.
2. Encienda el producto.
3. Introduzca lentamente la hoja de sierra **10** en la pieza de trabajo.
4. Una vez haya realizado el corte en profundidad de la pieza de trabajo, continúe de manera normal.

● Corte al ras

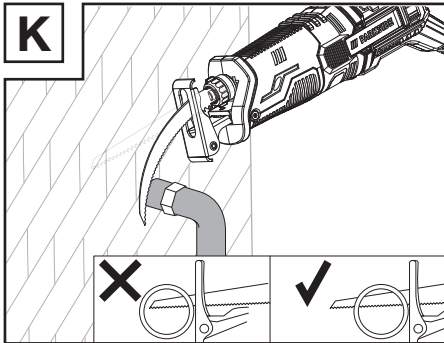

⚠ ¡CUIDADO! ¡Riesgo de retroceso y lesiones!

- ▶ Asegúrese de que la hoja de sierra [10] sea siempre más larga que el diámetro del tubo.

NOTA

- ▶ Con una hoja de sierra bimetálica elástica puede cortar al ras las piezas de trabajo que sobresalgan de la pared, p. ej., tuberías de agua.

1. Coloque directamente la hoja de sierra [10] en la pared.
2. Doble la hoja de sierra [10] aplicando una ligera presión lateral sobre el producto, de manera que la base de apoyo [4] haga contacto con la pared.
3. Encienda el producto.
4. Sierre la pieza de trabajo realizando una presión constante.

● Limpieza y cuidado

⚠ ¡ADVERTENCIA! ¡Riesgo de lesión!



Apague siempre el producto, extraiga el paquete de baterías [11] y deje que el producto se enfríe antes de realizar los ajustes.

NOTA

- ▶ No utilice productos de limpieza o desinfección químicos, alcalinos, corrosivos o agresivos para la limpieza, ya que estos pueden dañar la superficie.
- Nunca permita que penetren líquidos en el producto.
- Mantenga siempre el producto limpio, seco, y libre de aceite y grasa.
- Después de cada uso y antes de guardarlo: Elimine los cuerpos extraños del producto.
- Una limpieza periódica y exhaustiva garantiza un uso seguro y prolonga la vida útil del producto.
- Limpie el producto con un paño seco.
- Utilice un cepillo suave para las zonas de difícil acceso.
- Limpie los orificios de ventilación después de cada uso con un paño y un cepillo blando. Los orificios de ventilación siempre deben estar libres.

● Mantenimiento

- Antes o después de cada uso: Compruebe el desgaste y la presencia de daños en el producto y sus accesorios (p. ej., hojas de sierra). En su caso, reemplace los accesorios desgastados o dañados. Observe los requisitos técnicos (véase “Datos técnicos”).
- Compruebe si las cubiertas o dispositivos de seguridad se encuentran en perfectas condiciones y están instalados de forma correcta. Si este no fuera el caso, deje que un especialista los sustituya.
- Reemplace la hoja de sierra [10] si está desafilada, doblada o dañada de alguna otra manera.

● Reparación

- Este producto no contiene ninguna pieza pequeña que el usuario pueda reparar.
- Póngase en contacto con un taller de reparación autorizado o con una persona con cualificación similar para realizar la correspondiente revisión o reparación del producto.

● Almacenamiento

- Limpie el producto como se describe arriba.
- Guarde el producto y sus accesorios en un lugar oscuro, seco, libre de heladas y bien ventilado.
- Guarde siempre el producto fuera del alcance de los niños.
- La temperatura ideal para un almacenamiento prolongado (más de 3 meses) es de entre +20 y +26 °C.
- Almacene el producto en su maletín de transporte **19**.

Paquete de baterías

- Antes de un almacenamiento prolongado: Guarde el paquete de baterías **11** solo si está parcialmente cargado. El paquete de baterías debería estar cargado entre un 40 y un 60 % (los LED de estado de carga **13** rojo y naranja se encienden).
- En caso de almacenamiento prolongado: Compruebe el estado de carga del paquete de baterías **11** cada 3 meses. Si fuera necesario, vuelva a cargar el paquete de baterías.

● Transporte

- Transporte el producto en su maletín de transporte **19**.
- Proteja el producto contra golpes fuertes y vibraciones intensas que puedan ocurrir durante el transporte en vehículos.
- Asegure el producto para que no deslice o caiga.

● Eliminación

El embalaje está compuesto por materiales no contaminantes que pueden ser desechados en el centro de reciclaje local.



Tenga en cuenta el distintivo del embalaje para la separación de residuos. Está compuesto por abreviaturas (a) y números (b) que significan lo siguiente: 1-7: plásticos/20-22: papel y cartón/80-98: materiales compuestos.

Producto:



Para obtener información sobre las posibilidades de desecho del producto al final de su vida útil, acuda a la administración de su comunidad o ciudad.



Para proteger el medio ambiente no tire el producto junto con la basura doméstica cuando ya no le sea útil. Deséchelo en un contenedor de reciclaje. Diríjase a la administración competente para obtener información sobre los puntos de recogida de residuos y sus horarios.

Las pilas/baterías defectuosas o usadas deben ser recicladas. Recicle las pilas/baterías y/o el producto en los puntos de recogida adecuados.



¡Daños en el medio ambiente por un reciclaje indebido de las pilas/baterías!

Retire las baterías/paquete de pilas del producto antes de desecharlo.

Las pilas/baterías no deben eliminarse junto con los residuos domésticos. Estas pueden contener metales pesados tóxicos que deben tratarse conforme a la normativa aplicable a los residuos especiales. Los símbolos químicos de

los metales pesados son: Cd = cadmio, Hg = mercurio, Pb = plomo. Las pilas/baterías deben reciclarse en un punto de recolección específico para ello.

● **Garantía**

El producto ha sido fabricado según normas de calidad exigentes y ha sido probado minuciosamente antes de la entrega. En caso de fallos de material o de fabricación, dispone de derechos legales frente al vendedor del producto. Nuestra garantía mencionada a continuación no restringe sus derechos legales de ningún modo.

La garantía para este producto es de 3 años a partir de la fecha de compra. La garantía empieza el día de la fecha de compra. Conserve el justificante de compra original en un lugar seguro, ya que este documento es necesario para demostrar la compra.

Todos los daños o defectos ya presente en el momento de la compra deben informarse inmediatamente tras desembalar el producto.

Si el producto presenta defectos de material o fabricación en los 3 años a partir de la fecha de compra, lo repararemos o sustituiremos, según nuestra elección, gratuitamente para usted. El período de garantía no se extiende por una reclamación de garantía aprobada. Esto también es aplicable a las piezas sustituidas y reparadas.

La garantía pierde su validez si el producto se daña o se utiliza o mantiene de forma inadecuada.

La garantía cubre defectos de material y fabricación. Esta garantía no cubre las piezas del producto sujetas a un uso y desgaste normal y, por lo tanto,

consideradas piezas de desgaste (por ej. pilas, baterías, mangueras, cartuchos de tinta) ni los daños a las piezas frágiles, por ej. interruptores o piezas de cristal.

● **Tramitación de la garantía**

Para garantizar un procesamiento rápido de su consulta, por favor, siga las indicaciones siguientes:

Para cualquier consulta, tenga a mano el recibo y el número de artículo (IAN 472049_2407) como justificante de compra.

Encontrará el número de artículo en la placa de características del producto, un gravado en el producto, la portada de las instrucciones (abajo a la izquierda) o el adhesivo en la parte posterior o inferior del producto.

Si se producen fallos de funcionamiento o cualquier otro defecto, contacte primero por teléfono o correo electrónico con el departamento de servicio mencionado a continuación.

Entonces podrá enviar gratuitamente para usted un producto registrado como defectuoso a la dirección de servicio que se le proporcione adjuntando la factura de compra (recibo) e indicando cuál es el defecto y cuándo tuvo lugar.



En parkside-diy.com puede visualizar y descargar este y muchos otros manuales. Con este código QR accede directamente a parkside-diy.com. Seleccione su país y busque los manuales de instrucciones a través de la máscara de búsqueda. Introduciendo el número de artículo (IAN) 472049_2407 accede al manual de instrucciones de su artículo.

● **Asistencia**

ES Asistencia en España

Tel.: 900984948

E-Mail: owim@lidl.es



● Declaración UE de conformidad

DECLARACIÓN UE DE CONFORMIDAD (n° 472049_2407)

IAN: 472049_2407
Identificación del producto: "PARKSIDE" Sierra de sable recargable
Número de modelo: HG09106

El objeto de la declaración descrita anteriormente es conforme con la legislación de armonización pertinente de la Unión:

Directiva 2006/42/CE
Directiva 2014/30/EU
Directiva 2011/65/UE con todas las modificaciones relacionadas

Referencias a las normas armonizadas o referencias a las otras especificaciones técnicas respecto a las cuales se declara la conformidad:

N° / Partes
Directiva 2006/42/CE
EN 62841-1:2015
EN 62841-2-11:2016/A1:2020
Directiva 2014/30/EU
EN IEC 55014-1:2021
EN IEC 55014-2:2021

El objeto de la declaración descrita anteriormente se ajusta a la Directiva 2011/65/UE del Parlamento Europeo y del Consejo, de 8 de junio de 2011, sobre restricciones a la utilización de determinadas sustancias peligrosas en aparatos eléctricos y electrónicos:

N° / Partes
Directiva 2011/65/UE
EN IEC 63000:2018

Responsable de la documentación técnica: OWIM GmbH & Co.KG

Firmado en nombre de:
OWIM GmbH & Co. KG, Stiftsbergstraße 1, 74167 Neckarsulm, Alemania



















Esta declaración de conformidad se emite bajo la responsabilidad exclusiva del fabricante.

Traducción de la declaración de conformidad original

Neckarsulm	23.09.2024		
Lugar	Fecha	ppa. Stefan Haensel Procurador	ppa. Jochen Buchheim Procurador

Elenco dei pittogrammi/simboli utilizzati	Pagina	27
Introduzione	Pagina	28
Uso previsto	Pagina	28
Contenuto della confezione	Pagina	28
Elenco delle parti	Pagina	28
Dati tecnici	Pagina	29
Istruzioni generali di sicurezza	Pagina	30
Istruzioni generali di sicurezza per gli elettroutensili	Pagina	30
Sicurezza per i seghetti alternativi	Pagina	33
Riduzione delle vibrazioni e del rumore	Pagina	34
Comportamento in caso di emergenza	Pagina	35
Rischi residui	Pagina	35
Istruzioni di sicurezza per i caricabatterie	Pagina	35
Prima del primo utilizzo	Pagina	36
Disimballo del prodotto	Pagina	36
Accessori	Pagina	37
Ricarica della batteria	Pagina	37
Inserire/rimozione della batteria	Pagina	37
Controllo del livello di carica della batteria	Pagina	38
Montaggio	Pagina	38
Regolazione della piastra base	Pagina	38
Inserimento/rimozione della lama	Pagina	38
Funzionamento	Pagina	39
Accensione/spegnimento	Pagina	39
Controllo della velocità	Pagina	39
Prova	Pagina	40
Istruzioni operative	Pagina	40
Tagli normali	Pagina	40
Taglio con sega ad immersione	Pagina	40
Taglio a filo	Pagina	41
Pulizia e manutenzione	Pagina	41
Manutenzione	Pagina	42
Riparazione	Pagina	42
Conservazione	Pagina	42
Trasporto	Pagina	42
Smaltimento	Pagina	42
Garanzia	Pagina	43
Gestione dei casi in garanzia	Pagina	43
Assistenza	Pagina	44
Dichiarazione di conformità UE	Pagina	45

Elenco dei pittogrammi/simboli utilizzati

	<p>Questo simbolo indica che durante l'uso del prodotto va osservato il manuale delle istruzioni.</p>		<p>Spegnere il prodotto e rimuovere la batteria prima di sostituire gli accessori, pulirlo o quando non viene utilizzato.</p>
	<p>AVVERTENZA! – Indica un pericolo a medio rischio che, se non evitato, può causare la morte o gravi lesioni (ad es. rischio di scosse elettriche)</p>		<p>Proteggere la batteria da calore e luce del sole forte e costante.</p>
	<p>CAUTELA! – Indica una minaccia a basso rischio che, se non evitata, può causare lesioni lievi o di media gravità (ad es. pericolo di scottature)</p>		<p>Proteggere la batteria da acqua e umidità.</p>
	<p>ATTENZIONE! – Avverte di possibili danni materiali (ad es. pericolo di cortocircuito)</p>		<p>Proteggere la batteria dal fuoco.</p>
	<p>Indossare guanti protettivi!</p>		<p>Classe di protezione II (doppio isolamento)</p>
	<p>Indossare cuffie di protezione!</p>		<p>Corrente/tensione alternata</p>
	<p>Indossare occhiali di sicurezza!</p>		<p>Corrente/tensione continua</p>
	<p>Blocca</p>		<p>Fusibile</p>
	<p>Sbloccaggio</p>		<p>Istruzioni di sicurezza Istruzioni</p>
	<p>Il marchio CE conferma la conformità alle direttive UE applicabili al prodotto.</p>		

20 V SEGHETTO RICARICABILE

● Introduzione

Congratulazioni per l'acquisto del vostro nuovo prodotto. Avete optato per un prodotto di alta qualità. Le istruzioni d'uso sono parte integrante di questo prodotto. Esse contengono importanti avvertenze sulla sicurezza, l'impiego e lo smaltimento. Prima dell'utilizzo del prodotto, prendere conoscenza di tutte le istruzioni d'uso e delle avvertenze di sicurezza. Utilizzare il prodotto solo come descritto e per i campi di applicazione indicati. Consegnare tutte le documentazioni su questo prodotto quando viene ceduto a terzi.

● Uso previsto

- Questo seghetto ricaricabile (di seguito denominato "prodotto" o "elettroutensile") è adatto per lavori di segagione leggera e media in legno, truciolato, plastica, metallo e cartongesso.
- Il prodotto non è destinato a lavori di segagione pesanti, come pietre o pezzi che superano la capacità massima di taglio (vedi "Dati tecnici").
- Utilizzare sempre le lame secondo l'uso previsto! Al momento dell'acquisto e dell'uso delle lame, osservare i requisiti tecnici del prodotto (vedere "Dati tecnici").
- Altri usi o modifiche al prodotto sono considerati impropri e possono comportare rischi come morte, lesioni e danni.
- Il produttore non si assume alcuna responsabilità per danni derivanti da un uso improprio.
- Il prodotto non è destinato all'uso commerciale o ad altri ambiti di utilizzo.

● Contenuto della confezione

⚠ AVVERTENZA!

- ▶ Il prodotto e i materiali di imballaggio non sono giocattoli per bambini! I bambini non devono giocare con sacchetti di plastica, pellicole e piccole parti! Sussiste il rischio di ingerimento e soffocamento!

- 1 20 V Seghetto ricaricabile
- 1 Valigetta da trasporto
- 1 Lama per il legno
- 1 Manuale di istruzioni

● Elenco delle parti

Prima di leggere, aprire le pagine delle figure e familiarizzare con tutte le caratteristiche del prodotto.

(Fig. A)

- 1 Leva di sblocco
- 2 Anello del mandrino
- 3 Supporto lama
- 4 Piastra base
- 5 Blocco di accensione
- 6 Interruttore ON/OFF/controllo della velocità
- 7 Impugnatura posteriore
- 8 Connettore della batteria
- 9 Impugnatura anteriore
- 10 Lama

(Fig. B)

- 11 Batteria *
- 12 Tasto  (corrente di carica)
- 13 LED del livello di carica (rosso/arancione/verde)
- 14 Pulsante di sblocco per la batteria

* Batteria e caricabatterie rapido non sono inclusi.

(Fig. C)

- 15 Cavo di alimentazione e spina
- 16 Caricabatterie (rapido) *
- 17 LED di carica - rosso
- 18 LED di carica - verde

Non in figura:

19 Valigetta da trasporto

* Batteria e caricabatterie rapido non sono inclusi.

● Dati tecnici

20 V Seghetto ricaricabile	PSSA 20-Li B2
N° del modello:	HG09106
Tensione nominale:	20 V ===
Numero di corse:	0–3100 min ⁻¹
Lunghezza della corsa:	23 mm
Supporto lama:	½" (12,7 mm)
Capacità massima di taglio:	
– Legno:	100 mm
– Metallo non ferroso:	20 mm
– Plastica:	20 mm

Batteria *	PAP 20 B3
Tipo:	Ioni di litio
Tensione nominale:	20 V ===
Capacità:	4 Ah
Valore energetico:	80 Wh
Numero di celle della batteria:	10

Caricabatterie rapido *	PLG 20 C3
Ingresso:	
Tensione nominale:	230–240 V~
Frequenza nominale:	50 Hz
Potenza nominale:	120 W
Uscita:	
Tensione nominale:	21,5 V ===
Corrente di carica:	4,5 A
Classe di protezione:	II/□
Fusibile (interno):	3,15 A/  T3.15A

* Batteria e caricabatterie rapido non sono inclusi.

Temperatura ambiente consigliata

Durante la carica:	da +4 °C a +40 °C
Durante il funzionamento:	da +4 °C a +40 °C
Durante la conservazione:	da +20 °C a +26 °C

Valori di emissione di rumore

Valore misurato per il rumore determinato secondo la norma EN 62841. Il livello di rumore ponderato A dell'elettrotensile sul luogo dell'utente è tipicamente:

Livello di pressione sonora L _{PA} :	84,6 dB(A)
Incertezza K _{PA} :	5 dB
Livello d'intensità sonora L _{WA} :	95,6 dB(A)
Incertezza K _{WA} :	5 dB

▲ AVVERTENZA!



Indossare cuffie di protezione!

Valori di emissione di vibrazioni

Valori di vibrazione totale (somma vettoriale di tre direzioni) determinati secondo la norma EN 62841:

Taglio di tavole

Impugnatura:

Vibrazione mano/braccio a _{h,B} :	7,424 m/s ²
Incertezza K:	1,5 m/s ²

Taglio di travi in legno

Impugnatura:

Vibrazione mano/braccio a _{h,WB} :	6,897 m/s ²
Incertezza K:	1,5 m/s ²

INDICAZIONE

- ▶ I valori di vibrazione totale dichiarati e i valori di emissione sonora dichiarati sono stati misurati secondo una procedura di prova standardizzata e possono essere utilizzati per confrontare un elettro utensile con un altro.
- ▶ I valori di vibrazione totale dichiarati e i valori di emissione sonora dichiarati possono essere utilizzati anche per una stima preliminare del carico.

⚠ AVVERTENZA!

- ▶ Le emissioni di vibrazioni e di rumore durante l'uso effettivo dell'elettro utensile possono differire dai valori dichiarati a seconda del modo in cui l'elettro utensile viene utilizzato, in particolare il tipo di pezzo da lavorare.
- ▶ Cercare di mantenere il carico di vibrazioni e rumori più basso possibile. Esempi di misure per ridurre le vibrazioni sono l'uso dei guanti quando si utilizza l'utensile e la limitazione del tempo di lavoro. Si deve tenere conto di tutte le parti del ciclo operativo (ad es. tempi in cui l'elettro utensile è spento e tempi in cui è acceso, ma senza carico).



Istruzioni generali di sicurezza

- **Istruzioni generali di sicurezza per gli elettro utensili**

⚠ AVVERTENZA!



Leggere tutte le istruzioni di sicurezza, le istruzioni, le illustrazioni e i dati tecnici forniti con questo elettro utensile.



Il mancato rispetto delle istruzioni riportate di seguito può causare scosse elettriche, incendi e/o lesioni gravi.

Conservare le istruzioni di sicurezza e le istruzioni per eventuali necessità future.

Il termine "elettro utensile" utilizzato nelle istruzioni di sicurezza si riferisce agli elettro utensili alimentati dalla rete (con cavo di alimentazione) o quelli a batteria (senza cavo di alimentazione).

Sicurezza sul posto di lavoro

- Mantenere l'area di lavoro pulita e ben illuminata.** Aree di lavoro disordinate o non illuminate possono causare incidenti.
- Non lavorare con l'elettro utensile in un ambiente potenzialmente esplosivo contenente liquidi, gas o polveri infiammabili.** Gli elettro utensili producono scintille che possono accendere la polvere o i vapori.
- Tenere lontani i bambini e le altre persone durante l'uso dell'elettro utensile.** Una distrazione potrebbe provocare la perdita del controllo dell'elettro utensile.

Sicurezza elettrica

- a) **La spina del connettore dell'elettrodomestico deve essere inserita nella presa. La spina non deve essere modificata in alcun modo. Non utilizzare adattatori per spine insieme agli elettrodomestici con messa a terra.** Spine non modificate e prese adatte riducono il rischio di scosse elettriche.
- b) **Evitare il contatto fisico con superfici collegate a terra come tubi, riscaldatori, stufe e frigoriferi.** Se il corpo è a terra, il rischio di scossa elettrica aumenta.
- c) **Tenere gli elettrodomestici lontano dalla pioggia o dall'umidità.** La penetrazione dell'acqua in un elettrodomestico aumenta il rischio di scosse elettriche.
- d) **Non usare impropriamente il cavo di alimentazione per trasportare, appendere o scollegare l'elettrodomestico dalla presa di corrente. Tenere il cavo di alimentazione lontano da fonti di calore, olio, spigoli vivi o parti in movimento.** I cavi di alimentazione danneggiati o aggrovigliati aumentano il rischio di scosse elettriche.
- e) **Quando si lavora con un elettrodomestico all'aperto, utilizzare solo prolunghine adatte all'uso esterno.** L'uso di una prolunga per esterni riduce il rischio di scosse elettriche.
- f) **Se il funzionamento dell'elettrodomestico in un ambiente umido è inevitabile, utilizzare un interruttore differenziale.** L'uso di un interruttore differenziale riduce il rischio di scosse elettriche.

Sicurezza personale

- a) **Stare attenti, prestare attenzione a ciò che si sta facendo e usare il buon senso quando si lavora con un elettrodomestico.** Non usare un elettrodomestico quando si è privi di stanchezza o sotto l'influenza di droghe, alcol o medicinali. Un istante di disattenzione durante l'utilizzo dell'elettrodomestico potrebbe provocare gravi lesioni.
- b) **Indossare sempre dispositivi di protezione individuale e occhiali di sicurezza.** L'uso di dispositivi di protezione individuale, quali maschera antipolvere, scarpe di sicurezza antiscivolo, casco di sicurezza o protezione acustica, a seconda del tipo e dell'uso dell'elettrodomestico, riduce il rischio di lesioni.
- c) **Evitare la messa in funzione accidentale. Accertarsi che l'elettrodomestico sia spento prima di collegarlo all'alimentazione e/o alla batteria, sollevarlo o trasportarlo.** Se quando si trasporta l'elettrodomestico si ha il dito sull'interruttore, o se si collega l'elettrodomestico acceso all'alimentazione elettrica, si possono verificare incidenti.
- d) **Rimuovere gli utensili di regolazione o le chiavi prima di accendere l'elettrodomestico.** Un utensile o una chiave che si trova in una parte rotante dell'elettrodomestico può causare lesioni.
- e) **Evitare una postura anomala. Garantire una base sicura e mantenere sempre l'equilibrio.** In questo modo è possibile controllare meglio l'elettrodomestico in situazioni impreviste.

- f) **Indossare indumenti adatti. Non indossare abiti larghi o gioielli. Tenere capelli e vestiti lontano dalle parti in movimento.** Vestiti sciolti, gioielli o capelli lunghi possono rimanere impigliati in parti in movimento.
- g) **Se è possibile installare sistemi di aspirazione e raccolta della polvere, questi vanno collegati e utilizzati correttamente.** L'uso di un impianto di aspirazione della polvere può ridurre il rischio di pericoli legati alla polvere.
- h) **Non essere superficiali credendosi al sicuro e non ignorare le regole di sicurezza per gli elettroutensili, anche se si ha familiarità con l'elettroutensile avendolo utilizzato più volte.** Un uso sbadato può causare gravi lesioni in una frazione di secondo.

Uso e manipolazione dell'elettroutensile

- a) **Non sovraccaricare l'elettroutensile. Utilizzare l'elettroutensile adatto al proprio lavoro.** Con l'elettroutensile giusto si può lavorare meglio e in modo più sicuro per la prestazione specificata.
- b) **Non utilizzare un elettroutensile con un interruttore difettoso.** Un elettroutensile che non può più essere acceso o spento è pericoloso e va riparato.
- c) **Scollegare la spina e/o rimuovere la batteria prima di apportare regolazioni all'apparecchio, cambiare le parti degli strumenti di inserimento o mettere da parte l'elettroutensile.** Questa precauzione impedisce l'avviamento involontario dell'elettroutensile.
- d) **Tenere gli elettroutensili non utilizzati fuori dalla portata dei bambini. Non consentire l'uso dell'elettroutensile a persone che non lo conoscono o non hanno letto le presenti istruzioni per l'uso.** Gli elettroutensili sono pericolosi se utilizzati da persone inesperte.
- e) **Prestare cura nella manutenzione degli elettroutensili e dello strumento di inserimento. Controllare che le parti mobili funzionino correttamente e non si inceppino, che le parti siano rotte o danneggiate in modo tale da compromettere il funzionamento dell'elettroutensile. Far riparare le parti danneggiate prima di utilizzare l'elettroutensile.** Molti incidenti sono causati da una cattiva manutenzione degli elettroutensili.
- f) **Mantenere gli utensili da taglio affilati e puliti.** Gli utensili da taglio con taglienti affilati tenuti con cura si inceppano meno e sono più facili da guidare.
- g) **Utilizzare elettroutensili, strumento di inserimento, strumenti di inserimento, ecc. secondo le presenti istruzioni. Tenere conto delle condizioni di lavoro e dell'attività da svolgere.** L'uso di elettroutensili per applicazioni diverse da quelle previste può portare a situazioni di pericolo.
- h) **Tenere le impugnature e le superfici di presa asciutte, pulite e prive di olio e grasso.** Le impugnature e le superfici di presa scivolose non consentono un uso e un controllo sicuro dell'elettroutensile in situazioni impreviste.

Uso e manipolazione dell'utensile a batteria

- a) **Caricare le batterie solo con i caricabatterie raccomandati dal produttore.** Un caricabatterie adatto ad un particolare tipo di batteria crea un rischio di incendio se utilizzato con altre batterie.
- b) **Utilizzare solo le batterie in dotazione con gli elettroutensili.** L'uso di altre batterie può causare lesioni e rischio di incendio.
- c) **Tenere la batteria inutilizzata lontano da graffette, monete, chiavi, chiodi, viti o altri piccoli oggetti metallici che potrebbero causare il collegamento dei contatti.** Un cortocircuito tra i contatti della batteria può causare ustioni o incendi.
- d) **Se usata in modo errato, dalla batteria potrebbe fuoriuscire del liquido. Evitare il contatto con esso. In caso di contatto accidentale, sciacquare con acqua. Se il liquido entra negli occhi, consultare un medico.** La fuoriuscita del liquido della batteria può causare irritazioni cutanee o ustioni.
- e) **Non utilizzare batterie danneggiate o modificate.** Batterie danneggiate o modificate possono comportarsi in modo imprevedibile e causare incendi, esplosioni o lesioni.
- f) **Non esporre la batteria al fuoco o a temperature elevate.** Il fuoco o temperature superiori a +130 °C (+266 °F) possono causare un'esplosione.
- g) **Seguire tutte le istruzioni di carica e non caricare mai la batteria o l'utensile a batteria al di fuori dell'intervallo di temperatura specificato nelle istruzioni per**

l'uso. Una carica errata o al di fuori dell'intervallo di temperatura consentito può distruggere la batteria e aumentare il rischio di incendio.



CAUTELA! RISCHIO DI ESPLOSIONE! Non caricare mai batterie non ricaricabili.



Proteggere la batteria dal calore, ad es. luce solare continua, fuoco, acqua e umidità. Sussiste il rischio di esplosione.

Assistenza

- a) **Far riparare l'elettroutensile solo da personale qualificato e solo con pezzi di ricambio originali.** In questo modo si garantisce il mantenimento della sicurezza dell'elettroutensile.
- b) **Non sottoporre mai a manutenzione le batterie danneggiate.** Tutta la manutenzione delle batterie deve essere eseguita solo dal produttore o da un centro di assistenza autorizzato.

● Sicurezza per i seghetti alternativi

- a) **Tenere l'elettroutensile dalle superfici di presa isolate quando si eseguono lavori in cui lo strumento di inserimento può colpire linee elettriche nascoste.** Il contatto con un filo sotto tensione può anche mettere sotto tensione le parti metalliche dell'apparecchio e potrebbe causare scosse elettriche.

- b) **Fissare e mettere in sicurezza il pezzo da lavorare ad una base stabile utilizzando morsetti o altri mezzi.** Se si tiene il pezzo da lavorare solo a mano o contro il corpo, esso rimane instabile, con conseguente perdita di controllo.
- c) **Tenere le mani lontano dalla zona di taglio. Non toccare il pezzo in lavorazione da sotto.** Il contatto con la lama può causare lesioni.
- d) **Guidare l'elettrotensile verso il pezzo solo quando è acceso.** Se lo strumento di inserimento si inceppa nel pezzo da lavorare, sussiste il pericolo di contraccolpo.
- e) **Accertarsi che la piastra base sia sempre a contatto con il pezzo da tagliare.** La lama può incepparsi e causare la perdita di controllo dell'elettrotensile.
- f) **Al termine dell'operazione, spegnere l'elettrotensile e non estrarre la lama dal taglio fino a quando non si è arrestata.** In questo modo, si eviterà un contraccolpo e si potrà depositare in sicurezza l'elettrotensile.
- g) **Utilizzare solo lame perfette e non danneggiate.** Le lame piegate o smussate possono rompersi, influire negativamente sul taglio o causare un contraccolpo.
- h) **Non frenare la lama dopo lo spegnimento premendo lateralmente.** La lama può subire danni, rompersi o causare un contraccolpo.
- i) **Serrare bene il materiale. Non sostenere il pezzo da lavorare con la mano o con il piede. Non toccare nessun oggetto o il suolo con la sega che gira.** C'è il rischio di contraccolpo.
- j) **Utilizzare dei rilevatori adeguati per rintracciare le linee di alimentazione nascoste o chiedere al fornitore locale.** Il contatto con le linee elettriche può causare scosse elettriche e incendi, il contatto con una linea del gas può causare esplosioni. Danni a una tubazione idrica possono causare danni materiali e scosse elettriche.
- k) **Tenere saldamente l'elettrotensile con entrambe le mani durante il lavoro e assumere una postura sicura.** L'elettrotensile viene guidato in modo più sicuro con due mani.
- l) **Fissare il pezzo.** Un pezzo trattenuto da dispositivi di serraggio o da una morsa ha una tenuta più sicura che con la sola mano.
- m) **Prima di depositare l'elettrotensile, attendere che si sia arrestato.** Lo strumento di inserimento può incepparsi e causare la perdita di controllo dell'elettrotensile.
- n) Non segare materiali (ad es. pitture e vernici contenenti piombo o materiali contenenti amianto) le cui polveri possono essere dannose per la salute.

AVVERTENZA!

- ▶ Non utilizzare accessori non raccomandati da **PARKSIDE**. Ciò può causare scosse elettriche e incendi.

● **Riduzione delle vibrazioni e del rumore**

Limitare il tempo di utilizzo, utilizzare modalità a bassa vibrazione e bassa rumorosità e indossare dispositivi di protezione individuale per ridurre gli effetti delle vibrazioni e del rumore.

Le seguenti misure possono contribuire a ridurre i rischi legati a vibrazioni e rumore:

- Utilizzare il prodotto solo in conformità con l'uso previsto e come descritto nelle presenti istruzioni per l'uso.
- Assicurarsi che il prodotto sia perfetto e ben mantenuto.
- Tenere saldamente il prodotto dalle impugnature/superfici di presa.
- Mantenere il prodotto secondo le istruzioni e garantire un'adeguata lubrificazione (se del caso).
- Pianificare il processo di lavoro in modo che l'uso di prodotti con un elevato valore di vibrazione sia distribuito su un periodo più lungo.

● Comportamento in caso di emergenza

Utilizzare il presente manuale di istruzioni per familiarizzare con l'uso di questo prodotto. Memorizzare le istruzioni di sicurezza e rispettarle a tutti i costi. Ciò aiuta ad evitare rischi e pericoli.

- Fare sempre attenzione durante l'uso di questo prodotto in modo da poter identificare tempestivamente i pericoli e agire di conseguenza. Un intervento rapido può prevenire gravi lesioni e danni materiali.
- In caso di malfunzionamenti, spegnere immediatamente il prodotto e rimuovere la batteria. Prima di rimetterlo in funzione, far controllare e, se necessario, riparare da uno specialista qualificato.

● Rischi residui

Anche se il prodotto viene utilizzato correttamente, sussiste comunque un potenziale rischio di lesioni personali e danni materiali. In relazione alla costruzione e alla progettazione di questo prodotto possono verificarsi, tra l'altro, i seguenti pericoli:

- Danni alla salute derivanti da emissioni di vibrazioni se il prodotto viene utilizzato per un lungo periodo, non viene gestito e sottoposto a manutenzione in modo adeguato.

INDICAZIONE

- ▶ Durante il funzionamento, questo prodotto genera un campo elettromagnetico! In determinate circostanze, questo campo può interferire con impianti medici attivi o passivi!
- ▶ Per ridurre il rischio di lesioni gravi o mortali, si consiglia alle persone con impianti medici di consultare il proprio medico e il produttore dell'impianto medico prima di utilizzare il prodotto!

● Istruzioni di sicurezza per i caricabatterie

- L'apparecchio può essere usato da bambini di almeno 8 anni e persone con ridotte capacità fisiche, psichiche o sensoriali, oppure senza esperienza e conoscenza del prodotto, solo sotto supervisione o a seguito di istruzioni per un uso

sicuro dell'apparecchio e conseguente comprensione dei pericoli connessi all'utilizzo dello stesso.

Non lasciare che i bambini giochino con l'apparecchio.

La pulizia e la manutenzione utente non possono essere eseguite da bambini senza supervisione.

- Non ricaricare batterie non ricaricabili. La violazione di questa indicazione comporta dei pericoli.
- Se il cavo di alimentazione è danneggiato, deve essere sostituito dal costruttore o dal suo servizio assistenza o da una persona con qualifica simile, in modo da prevenire ogni rischio.
- Proteggere le componenti elettriche dall'umidità. Non immergere il dispositivo in acqua o in altri liquidi, per evitare scosse elettriche. Non tenere mai l'apparecchio

sotto acqua corrente.

Osservare le istruzioni per la pulizia, la manutenzione e la riparazione.

🏠 L'apparecchio è adatto esclusivamente all'uso in interni.

⚠ ATTENZIONE! Questo caricabatterie è adatto solo per la ricarica di batterie dei seguenti tipi:

/// PARKSIDE 20 V batteria		
PAP 20 B1	2 Ah	5 celle
PAP 20 B3	4 Ah	10 celle

Batterie e caricabatterie adatti

Batteria:	/// PARKSIDE X 20 V Team
Caricabatterie:	/// PARKSIDE X 20 V Team

I clienti da ES (Spagna) e IT (Italia) possono ottenere batterie sostitutive e caricabatterie compatibili dal negozio online LIDL www.lidl.de. I clienti da PT (Portogallo) e MT (Malta) devono accedere all'indirizzo www.optimex-shop.com.

● Prima del primo utilizzo

● Disimballo del prodotto

1. Estrarre il prodotto dall'imballaggio e rimuovere tutto il materiale di imballaggio e le pellicole protettive.
2. Verificare la presenza di tutti i componenti e la completezza della fornitura descritta (vedi "Contenuto della confezione").

- Controllare che il prodotto e tutte le parti siano in buone condizioni. Se si riscontrano danni o difetti, non utilizzare il prodotto, ma procedere come descritto nel capitolo “Garanzia”.

● Accessori

INDICAZIONE

► In queste istruzioni per l'uso troverete informazioni e indicazioni sulle varie lame e sui loro ambiti di utilizzo. Le lame mostrate non sono necessariamente incluse nella fornitura, ma mostrano le possibili applicazioni di questo prodotto.

- Per l'uso sicuro e corretto di questo prodotto sono necessari, tra gli altri, i seguenti accessori, quali utensili e lame:
 - Lama adeguata
- Utensili e lame sono disponibili presso i rivenditori specializzati. Al momento dell'acquisto, osservare sempre i requisiti tecnici di questo prodotto (vedere “Dati tecnici”).
- In caso di incertezza, rivolgersi ad uno specialista qualificato e chiedere consiglio al proprio rivenditore.
- La lama [10] in dotazione è adatta a tagliare legno, compensato, cartongesso e materiali simili.

● Ricarica della batteria

(Fig. C)

INDICAZIONE

- È possibile caricare la batteria [11] in qualsiasi momento senza accorciarne la durata.
- La batteria [11] non si danneggia se il processo di carica viene interrotto.

- Prima della messa in funzione: Ricaricare la batteria [11] se essa è a un livello di carica medio o basso (vedi “Controllo del livello di carica della batteria”).
- I LED di carica (rosso [17] e verde [18]) indicano lo stato del caricabatterie [16] e della batteria [11].

LED	Condizione
Il LED rosso è acceso	Batteria in carica
Il LED verde è acceso	Batteria completamente carica
I LED verde e LED rosso lampeggiano	Batteria difettosa
Il LED rosso lampeggia	Batteria troppo fredda o troppo calda
Il LED verde è acceso (senza batteria)	Caricabatterie pronto all'uso

- Inserire la batteria [11] nel caricabatterie [16].
- Collegare la spina del caricabatterie [15] a una presa.
- Quando la batteria [11] è completamente carica:
 - Staccare la spina del caricabatterie [15] dalla presa.
 - Rimuovere la batteria [11] dal caricabatterie [16].





● Inserire/rimozione della batteria

(Fig. D)

Inserimento della batteria





- Far scorrere la batteria [11] sull'impugnatura posteriore [7].
- Assicurarsi che la batteria [11] scatti in posizione in modo percettibile.

Rimozione della batteria

1. Premere il pulsante di sblocco  sulla batteria .
2. Estrarre la batteria  dall'impugnatura posteriore .

● Controllo del livello di carica della batteria

(Fig. B)

- Controllo del livello di carica della batteria: Premere il tasto   . I LED del livello di carica  indicano il livello di carica come segue:

Colore	Livello di carica
Rosso/arancione/ verde	Massimo
Rosso/arancione	Medio
Rosso	Basso

● Montaggio

● Regolazione della piastra base

(Fig. E)

AVVERTENZA!





Spegnere il prodotto, rimuovere la batteria  e lasciarlo raffreddare prima di effettuare qualsiasi operazione di adattamento!

CAUTELA! Rischio di lesioni!









Le lame possono essere affilate e surriscaldarsi durante l'uso. Indossare sempre dei guanti protettivi durante la manipolazione delle lame.

CAUTELA! Rischio di lesioni!

- ▶ Rimuovere la lama dal prodotto prima di regolare la piastra base  (vedi "Inserimento/rimozione della lama").
- ▶ Non utilizzare il prodotto senza piastra base  inserita.

INDICAZIONE

- ▶ La piastra base  può essere regolata in varie posizioni e ruotata per adattarsi al pezzo.

1. Sblocco della piastra base :
Ruotare la leva di sblocco  in senso antiorario.
2. Regolazione della posizione desiderata della piastra base :
Spingere la piastra base verso l'interno o estrarre la piastra base.
3. Blocco della piastra base : Ruotare la leva di sblocco  in senso orario.

● Inserimento/rimozione della lama

AVVERTENZA!



Spegnere il prodotto, rimuovere la batteria  e lasciarlo raffreddare prima di effettuare qualsiasi operazione di adattamento!

CAUTELA! Rischio di lesioni!



Le lame possono essere affilate e surriscaldarsi durante l'uso. Indossare sempre dei guanti protettivi durante la manipolazione delle lame.

CAUTELA! Rischio di lesioni!

- ▶ Non utilizzare lame smussate, piegate o danneggiate.

⚠ CAUTELA! Rischio di lesioni!

- ▶ Utilizzare sempre una lama che corrisponda al compito da svolgere.

Inserimento della lama

(Fig. F)

1. Ruotare l'anello del mandrino [2] in senso antiorario.
2. Inserire la lama [10] nel relativo supporto lama [3].
3. Rilasciare l'anello del mandrino [2] e lasciare che l'anello del mandrino torni nella sua posizione originale.
4. Prima dell'utilizzo: Tirare la lama [10] e verificare che la lama sia posizionata saldamente.

Rimozione della lama

1. Ruotare l'anello del mandrino [2] in senso antiorario.
2. Estrarre la lama [10] dal relativo supporto lama [3].
3. Rilasciare l'anello del mandrino [2] e lasciare che l'anello del mandrino torni nella sua posizione originale.

INDICAZIONE

- ▶ Per alcune operazioni, la lama [10] può anche essere ruotata di 180° (fig. G).

● Funzionamento

● Accensione/spengimento

⚠ CAUTELA! Rischio di lesioni!



Indossare sempre dei guanti protettivi quando si maneggia o si lavora col prodotto.

⚠ CAUTELA! Rischio di lesioni!

- ▶ Prima di accendere il prodotto: Accertarsi che la lama [10] non tocchi il pezzo da lavorare.

⚠ CAUTELA! Rischio di lesioni!

- ▶ Assumere una postura sicura. Tenere sempre le impugnature anteriore [9] e posteriore [7] con entrambe le mani (fig. H).
- ▶ Tenere le mani lontane dalla lama [10] quando il prodotto è in uso.

INDICAZIONE

- ▶ L'interruttore ON/OFF [6] non può essere bloccato in posizione **ACCENSIONE**.

(Fig. I)

Accensione

1. Premere il blocco di accensione [5] sul lato sinistro o destro per allentare il blocco di accensione.
2. Tenere premuto l'interruttore ON/OFF [6].
3. Regolare la velocità come richiesto (vedere "Controllo della velocità").

Spegnimento

1. Rilasciare l'interruttore ON/OFF [6].
2. Il blocco di accensione [5] ritorna automaticamente alla sua posizione di partenza.

● Controllo della velocità

- Regolare la velocità con l'interruttore ON/OFF [6]:

Pressione di contatto	Velocità
Leggera	Più bassa
Forte	Più alta

● Prova

INDICAZIONE

- ▶ Eseguire una prova senza carico prima della prima lavorazione e dopo ogni cambio lama.
- ▶ Se la lama gira in modo irregolare, se si verificano vibrazioni notevoli o si sentono rumori anomali, spegnere immediatamente il prodotto.

● Istruzioni operative

⚠ CAUTELA! Rischio di lesioni e danni materiali!

- ▶ Indossare dei guanti protettivi durante la manipolazione della lama **10**. In questo modo si evitano lesioni da taglio.
- ▶ Non utilizzare lame smussate o piegate o danneggiate in altro modo.
- ▶ Prima di segare il pezzo in lavorazione, controllare che non vi siano oggetti nascosti, come chiodi e viti, e rimuoverli.
- ▶ Impiegare sempre una lama idonea.
- ▶ Fissare il pezzo al banco di lavoro tramite dispositivi di serraggio.
- ▶ Durante la segatura, applicare solo la pressione minima necessaria. Una pressione eccessiva può causare la piegatura o la rottura della lama.
- ▶ Spegnere immediatamente il prodotto se la lama si è inceppata. Provare ad allargare il taglio della sega ed estrarre con cautela la lama.
- ▶ Durante il lavoro, tenersi sempre a lato del prodotto.

⚠ CAUTELA! Rischio di lesioni e danni materiali!

- ▶ Assicurarsi sempre che il proprio posto di lavoro sia ben ventilato.
- ▶ Evitare di sovraccaricare il prodotto durante il lavoro.
- ▶ Segare il materiale con un avanzamento uniforme.

● Tagli normali

1. Accertarsi che la lama **10** non tocchi il pezzo da lavorare.
2. Accendere il prodotto.
3. Mettere la piastra base **4** sul pezzo da lavorare.
4. Applicare una pressione uniforme durante la segatura e procedere a ritmo costante.
È possibile eseguire tagli orizzontali, diagonali o verticali.
5. Al termine:
 - Spegnere il prodotto.
 - Estrarre la lama **10** dal pezzo da lavorare.

● Taglio con sega ad immersione

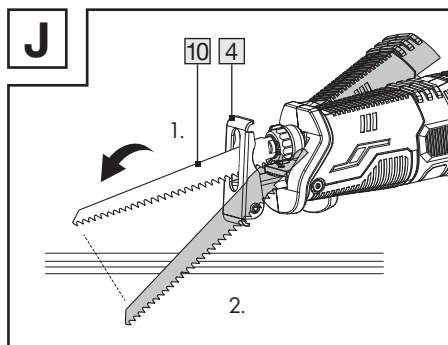

⚠ CAUTELA! Rischio di contraccolpo e lesioni!

- ▶ Eseguire tagli a immersione solo in materiali morbidi (ad es. legno o cartongesso) con una lama corta (lunghezza massima: 150 mm).
- ▶ I tagli a immersione sono molto impegnativi e comportano un maggior rischio di lesioni. Impiegare questa tecnica solo se si ha familiarità con essa.

1. Posizionare il bordo anteriore della piastra base **4** sul pezzo in modo che la lama **10** non tocchi il pezzo.
2. Accendere il prodotto.
3. Immergere lentamente la lama **10** nel pezzo da tagliare.
4. Dopo aver tagliato il pezzo in profondità, proseguire come di consueto.

● **Taglio a filo**

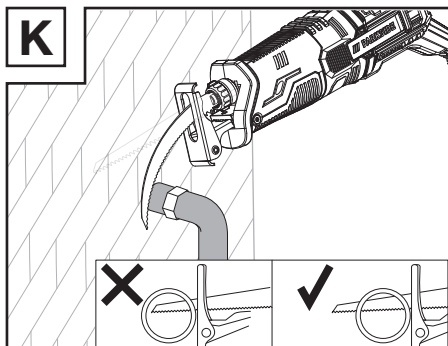

⚠ CAUTELA! Rischio di contraccolpo e lesioni!

- ▶ Assicurarsi che la lama **10** sia sempre più lunga del diametro del tubo.

INDICAZIONE

- ▶ Con una lama bimetallica elastica è possibile separare dei pezzi sporgenti (ad es. i tubi dell'acqua) a filo muro.

1. Posizionare la lama **10** direttamente contro la parete.
2. Piegare la lama **10** esercitando una leggera pressione laterale sul prodotto in modo che la piastra base **4** tocchi la parete.
3. Accendere il prodotto.
4. Segare il pezzo in lavorazione con una pressione costante.

● **Pulizia e manutenzione**

⚠ AVVERTENZA! Rischio di lesioni!



Spegnere sempre il prodotto, rimuovere la batteria **11** e lasciarlo raffreddare prima di effettuare qualsiasi operazione di adattamento.

INDICAZIONE

- ▶ Non usare detergenti o disinfettanti chimici, alcalini, abrasivi o altri agenti aggressivi per pulire il prodotto, poiché questi possono attaccare le superfici.
- Non lasciare mai che dei liquidi penetrino nel prodotto.
- Mantenere sempre il prodotto pulito, asciutto e privo di olio o grasso.
- Dopo ogni utilizzo e prima della conservazione: Rimuovere i corpi estranei dal prodotto.
- Una pulizia regolare e accurata contribuisce ad un uso sicuro e allunga la vita del prodotto.
- Pulire il prodotto con un panno asciutto.
- Usare una spazzola morbida per i punti difficili da raggiungere.

- In particolare, pulire le aperture di ventilazione con un panno e una spazzola morbida dopo ogni utilizzo. Le aperture di ventilazione devono rimanere sempre libere.

● Manutenzione

- Prima e dopo ogni utilizzo: Controllare che il prodotto e gli accessori (ad es. le lame) non siano usurati e danneggiati. Se necessario, sostituire gli accessori usurati o danneggiati. Osservare i requisiti tecnici (vedi "Dati tecnici").
- Controllare che le coperture e i dispositivi di sicurezza siano in buone condizioni e correttamente installati. In caso contrario, farli sostituire da un esperto.
- Sostituire la lama [10] se è smussata, piegata o danneggiata in altro modo.

● Riparazione

- Questo prodotto non contiene parti che possono essere sottoposte a manutenzione da parte dell'utente.
- Contattare un'officina di riparazione autorizzata o una persona altrettanto qualificata per farlo controllare e riparare il prodotto.

● Conservazione

- Pulire il prodotto come descritto in precedenza.
- Conservare il prodotto e gli accessori in un luogo buio, asciutto, al riparo dal gelo e ben ventilato.
- Conservare sempre il prodotto fuori dalla portata dei bambini.
- La temperatura ideale di stoccaggio a lungo termine (più di 3 mesi) è compresa tra +20 e +26 °C.
- Conservare il prodotto nella sua valigetta da trasporto [19].

Batteria

- Prima dello stoccaggio a lungo termine: Conservare la batteria [11] solo parzialmente carica. La batteria dovrebbe essere carica dal 40 al 60 % (i LED del livello di carica [13] rosso e arancione sono accesi).
- In caso di stoccaggio a lungo termine: Controllare il livello di carica della batteria [11] ogni 3 mesi circa. Se necessario, ricaricare la batteria.

● Trasporto

- Trasportare il prodotto nella sua valigetta da trasporto [19].
- Proteggere il prodotto da urti violenti e forti vibrazioni che possono verificarsi durante il trasporto in veicoli.
- Mettere in sicurezza il prodotto contro lo scivolamento o la caduta.

● Smaltimento

L'imballaggio è composto da materiali ecologici che possono essere smaltiti presso i siti di raccolta locali per il riciclo.



Osservare l'identificazione dei materiali di imballaggio per lo smaltimento differenziato, i quali sono contrassegnati da abbreviazioni (a) e da numeri (b) con il seguente significato: 1-7: plastiche/20-22: carta e cartone/80-98: materiali compositi.

Prodotto:



E' possibile informarsi circa le possibilità di smaltimento del prodotto usato presso l'amministrazione comunale o cittadina.



Per questioni di tutela ambientale non gettare il prodotto usato tra i rifiuti domestici, ma provvedere invece

al suo corretto smaltimento. Presso l'amministrazione competente è possibile ricevere informazioni circa i siti di raccolta e i relativi orari di apertura.

Le batterie/Gli accumulatori difettosi o usati devono essere riciclati. Smaltire le batterie/gli accumulatori e/o il prodotto presso i punti di raccolta indicati.



Uno smaltimento scorretto delle batterie/gli accumulatori procura danni all'ambiente!

Estrarre le batterie/il pacchetto batteria dal prodotto prima dello smaltimento.

È vietato smaltire le batterie/gli accumulatori con i rifiuti domestici. Possono contenere metalli pesanti nocivi e sono soggetti a smaltimento come rifiuti speciali. I simboli chimici dei metalli pesanti sono i seguenti: Cd = cadmio, Hg = mercurio, Pb = piombo. Consegnare, pertanto, le batterie/gli accumulatori esausti presso un punto di raccolta comunale.

● **Garanzia**

Il prodotto è stato fabbricato accuratamente secondo severe direttive di qualità ed è stato controllato meticolosamente prima della consegna. In caso di difetti di materiale o fabbricazione l'acquirente può far valere diritti legali nei confronti del venditore. La nostra garanzia sotto riportata non costituisce alcun limite ai diritti legali dell'acquirente.

Questo prodotto è garantito per 3 anni con decorrenza dalla data di acquisto. La garanzia decorre dalla data d'acquisto. Conservare lo scontrino originale in un posto sicuro perché questo documento viene richiesto come prova dell'avvenuto acquisto.

Tutti i danni o difetti presenti già al momento dell'acquisto devono essere comunicati subito dopo l'apertura della confezione.

Se entro 3 anni dalla data di acquisto di questo prodotto si rileva un difetto di materiale o di fabbricazione, noi procederemo, a nostra discrezione, alla riparazione o sostituzione gratuite del prodotto o al rimborso del prezzo di acquisto. Un eventuale intervento in garanzia non prolunga né rinnova il periodo di garanzia stesso. Ciò vale anche per le parti sostituite e riparate.

Questa garanzia decade in caso di danneggiamento oppure uso o manutenzione impropri del prodotto.

La prestazione in garanzia vale per difetti del materiale o di fabbricazione. Questa garanzia non si estende a componenti del prodotto esposti a normale logorio, che possono pertanto essere considerati come componenti soggetti a usura (esempio capacità della batteria, calcificazione, lampade, pneumatici, filtri, spazzole...). La garanzia non si estende altresì a danni che si verificano su componenti delicati (esempio interruttori, batterie, parti realizzate in vetro, schermi, accessori vari) nonché danni derivanti dal trasporto o altri incidenti.

● **Gestione dei casi in garanzia**

Per permetterci di risolvere rapidamente il vostro problema, procedete nel seguente modo:

Per tutte le richieste conservare lo scontrino e il codice articolo (IAN 472049_2407) a prova dell'avvenuto acquisto.

Il codice articolo si trova nell'etichetta del prodotto, come incisione sul prodotto, nella pagina del titolo di queste istruzioni (in basso a sinistra) oppure nell'adesivo apposto sul retro o sul lato inferiore del prodotto.

In caso di errori di funzionamento o altri difetti contattare innanzitutto il seguente servizio di assistenza telefonicamente o per e-mail.

Potete inviare gratuitamente all'indirizzo dell'assistenza che vi è stato fornito un eventuale prodotto difettoso, allegando la ricevuta d'acquisto (scontrino), la descrizione del tipo di difetto e l'indicazione di quando si è verificato.



Su parkside-diy.com potete visionare e scaricare questo e molti altri manuali. Con questo codice QR accedete direttamente a parkside-diy.com. Scegliete il vostro paese e cercate le istruzioni per l'uso attraverso la maschera di ricerca. Inserendo il codice articolo (IAN) 472049_2407 accedete alle istruzioni per l'uso relative al vostro articolo.

● Assistenza

IT Assistenza Italia

Tel.: 800790789

E-Mail: owim@lidl.it

MT Assistenza Malta

Tel.: 80062960

E-Mail: owim@lidl.com.mt



● Dichiarazione di conformità UE

DICHIARAZIONE DI CONFORMITÀ UE (N. 472049_2407)

IAN: 472049_2407
Identificazione del prodotto: "PARKSIDE" Seghetto ricaricabile
Numero di modello: HG09106

L'oggetto della dichiarazione di cui sopra è conforme alla pertinente normativa di armonizzazione dell'Unione:

Direttiva 2006/42/CE
Direttiva 2014/30/UE
Direttiva 2011/65/UE con tutte le relative modifiche

Riferimento alle pertinenti norme armonizzate o riferimenti alle altre specifiche tecniche in relazione alle quali è dichiarata la conformità:

N° / Parti
Direttiva 2006/42/CE
EN 62841-1:2015
EN 62841-2-11:2016/A1:2020
Direttiva 2014/30/UE
EN IEC 55014-1:2021
EN IEC 55014-2:2021

L'oggetto della dichiarazione di cui sopra è conforme alla direttiva 2011/65/UE del Parlamento europeo e del Consiglio, dell'8 giugno 2011, sulla restrizione dell'uso di determinate sostanze pericolose nelle apparecchiature elettriche ed elettroniche:

N° / Parti
Direttiva 2011/65/UE
EN IEC 63000:2018

Depositario della documentazione tecnica: OWIM GmbH & Co.KG

Firmato a nome e per conto di:

OWIM GmbH & Co. KG, Stiftsbergstraße 1, 74167 Neckarsulm, Germania





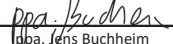













La presente dichiarazione di conformità è rilasciata sotto la sola responsabilità del produttore.

Traduzione della dichiarazione di conformità originale

Neckarsulm	23.09.2024		
Luogo	Data	ppa. Stefan Haensel	ppa. Jens Buchheim
		Firmatario autorizzato	Firmatario autorizzato

Lista dos pictogramas e símbolos utilizados	Página	47
Introdução	Página	48
Utilização adequada	Página	48
Conteúdo da embalagem	Página	48
Lista das peças	Página	48
Dados técnicos	Página	49
Indicações de segurança gerais	Página	50
Indicações gerais de segurança para ferramentas elétricas	Página	50
Indicações de segurança para trabalhos com a serra de sabre	Página	54
Redução da vibração e do ruído	Página	55
Comportamento em caso de emergência	Página	55
Riscos residuais	Página	55
Indicações de segurança para carregadores	Página	56
Antes da primeira utilização	Página	57
Desembalar o produto	Página	57
Acessórios	Página	57
Carregar pack de pilhas	Página	57
Colocar/retirar o pack de pilhas	Página	58
Verificar o estado de carregamento do pack de pilhas	Página	58
Montagem	Página	58
Ajustar a placa de base	Página	58
Colocar/remover lâmina de serra	Página	59
Utilização	Página	59
Ligar/desligar	Página	59
Controlo de velocidade	Página	60
Teste	Página	60
Instruções de trabalho	Página	60
Cortes de serra normais	Página	61
Serra circular	Página	61
Serragem encostada	Página	61
Limpeza e manutenção	Página	62
Manutenção	Página	62
Reparação	Página	62
Armazenamento	Página	62
Transporte	Página	63
Eliminação	Página	63
Garantia	Página	63
Procedimento no caso de ativação da garantia	Página	64
Assistência Técnica	Página	64
Declaração UE de conformidade	Página	65

Lista dos pictogramas e símbolos utilizados

	<p>Este símbolo significa que quando utilizar o produto deve respeitar o manual de instruções.</p>		<p>Desligue o produto e tire o pack de pilhas antes de substituir os acessórios, da limpeza e quando o produto não é utilizado.</p>
	<p>AVISO! – Indica um perigo de médio risco, se não for evitada, resultará em morte ou ferimentos graves (p. ex. risco de choque elétrico)</p>		<p>Protege o pack de pilhas contra calor e luz solar direta constante.</p>
	<p>CUIDADO! – Indica um perigo de baixo risco, se não for evitada, resultará ferimentos ligeiros ou graves (p. ex. risco de escaldamento)</p>		<p>Protege o pack de pilhas contra água e humidade.</p>
	<p>ATENÇÃO! – Avisa face a possíveis danos materiais (p. ex. perigo de curto-circuito)</p>		<p>Protege o pack de pilhas contra fogo.</p>
	<p>Use luvas de proteção!</p>		<p>Classe de proteção II (isolamento duplo)</p>
	<p>Utilize proteção auricular!</p>		<p>Corrente alternada/tensão alternada</p>
	<p>Utilize óculos de proteção!</p>		<p>Corrente contínua/tensão contínua</p>
	<p>Bloquear</p>		<p>Segurança particular</p>
	<p>Desbloquear</p>		<p>Indicações de segurança Instruções de manuseamento</p>
	<p>O sinal CE confirma a conformidade do produto com as respetivas diretivas da UE.</p>		

20 V SERROTE ELÉTRICO A BATERIA

● **Introdução**

Damos-lhe os parabéns pela aquisição do seu novo produto. Acabou de adquirir um produto de grande qualidade. O manual de instruções é parte integrante deste produto. Contém indicações importantes referentes à segurança, utilização e eliminação. Familiarize-se com todas as indicações de utilização e de segurança do produto. Utilize o produto apenas como descrito e para as áreas de aplicação indicadas. Se transmitir o artigo a terceiros, entregue também os respectivos documentos.

● **Utilização adequada**

- A presente serrote elétrico com bateria (doravante designada como “produto” ou “ferramenta elétrica”) foi concebida para trabalhos leves e médios utilizada para serrar madeira, placas de aglomerados, plástico, metal e pladur.
- O produto não foi concebido para trabalhos pesados de serrar, como p. ex., cortar pedra ou obras de trabalho que ultrapassem a capacidade máxima de corte (consultar “Dados técnicos”).
- Utilize sempre lâminas de serra conforme a utilização prevista! Ao adquirir as lâminas de serra verifique as condições técnicas do produto (consultar “Dados técnicos”).
- Qualquer outra utilização ou alteração efetuada no produto são consideradas indevidas e podem representar risco de vida, causar ferimentos e danos.
- O fabricante não se responsabiliza pelos danos que resultam de uma utilização inadequada.

- O produto não é indicado para uma utilização comercial ou para outras áreas de utilização.

● **Conteúdo da embalagem**

⚠ AVISO!

- ▶ O produto e o material de embalagem não são nenhum brinquedo! As crianças não devem brincar com os sacos de plástico, películas ou peças de tamanho pequeno! As crianças podem engolir essas peças e existe perigo de asfixia!

- 1 20 V Serrote elétrico a bateria
- 1 Caixa de transporte
- 1 Lâmina de serra para madeira
- 1 Manual de instruções

● **Lista das peças**

Antes de ler abra as páginas com as imagens e tome conhecimento de todas as funções do produto.

(Imag. A)

- 1 Alavanca de bloqueio
- 2 Anel de mandril
- 3 Encaixe de lâmina de serra
- 4 Placa de base
- 5 Bloqueio de ligação
- 6 Botão de ligar/desligar/controlo de velocidade
- 7 Pega posterior
- 8 Ligação de pilhas
- 9 Pega frontal
- 10 Lâmina de serra

(Imag. B)

- 11 Pack de pilhas *
- 12 Botão  (estado de carregamento)
- 13 LED estado de carregamento (vermelho/cor de laranja/verde)
- 14 Botão de desbloqueio para pack de pilhas

- * O pack de pilhas e o carregador rápido não estão incluídos no conteúdo da embalagem.

(Imag. C)

- 15 Cabo de ligação com ficha de alimentação
- 16 Carregador (carregador rápido) *
- 17 LED controlo de carregamento – vermelho
- 18 LED controlo de carregamento – verde

Sem imagem:

- 19 Caixa de transporte

* O pack de pilhas e o carregador não estão incluídos no conteúdo da embalagem.

● Dados técnicos

20 V Serrote elétrico a bateria	PSSA 20-Li B2
Modelo n.º:	HG09106
Tensão nominal:	20 V ===
Velocidade:	0–3100 min ⁻¹
Comprimento do curso:	23 mm
Encaixe de lâmina de serra:	½" (12,7 mm)
Capacidade máxima de corte:	
– Madeira:	100 mm
– Metal de cor:	20 mm
– Plástico:	20 mm

Pack de pilhas *	PAP 20 B3
Tipo:	lões de lítio
Tensão nominal:	20 V ===
Capacidade:	4 Ah
Valor da energia:	80 Wh
Quantidade de células da bateria:	10

Carregador rápido *	PLG 20 C3
Entrada:	
Tensão nominal:	230–240 V~

Frequência elétrica:	50 Hz
Potência nominal:	120 W
Saída:	
Tensão nominal:	21,5 V ===
Potência:	4,5 A
Classe de proteção:	II/□
Fusíveis (interno):	3,15 A / 

* O pack de pilhas e o carregador rápido não estão incluídos no conteúdo da embalagem.

Temperatura ambiente recomendada

Durante o carregamento:	+4 °C a +40 °C
Durante o funcionamento:	+4 °C a +40 °C
Durante o armazenamento:	+20 °C a +26 °C

Valores de emissão de ruídos

Valor de medição de ruído determinado conforme EN 62841. O nível de ruído da ferramenta elétrica classificado com A no local do utilizador é normalmente de:

Nível de pressão acústica L _{PA} :	84,6 dB(A)
Insegurança K _{PA} :	5 dB
Nível de capacidade acústica L _{WA} :	95,6 dB(A)
Insegurança K _{WA} :	5 dB

 **AVISO!**



Utilize proteção auricular!

Valores de emissão da vibração

Valores total da vibração (soma vetorial das três direções) determinados conforme EN 62841:

Serrar tábuas

Pega:

Vibração da mão/braço $a_{h,B}$:	7,424 m/s ²
Insegurança K:	1,5 m/s ²

Serrar vigas de madeira

Pega:

Vibração da mão/braço $a_{h,WB}$:	6,897 m/s ²
Insegurança K:	1,5 m/s ²

NOTA

- ▶ O valor total indicado de vibração e o valor indicado da emissão de ruído foram determinados conforme o método de ensaio normalizado e podem ser utilizados para a comparação de ferramentas elétricas.
- ▶ O valor total indicado de vibração e o valor indicado da emissão de ruído podem ser utilizados para uma pré-avaliação da carga.

⚠ AVISO!

- ▶ As emissões da vibração e do ruído podem variar dos valores indicados durante a utilização da ferramenta elétrica dependendo da forma como a ferramenta elétrica é utilizada, sobretudo que tipo de peça é trabalhado.

⚠ AVISO!

- ▶ Tente manter a carga das vibrações e do ruído o mais baixo possível. Boas medidas para reduzir a carga das vibrações são a utilização de luvas durante a utilização da ferramenta e a limitação do tempo de trabalho. Quanto a isto devem ser considerados todos os fatores que fazem parte do ciclo de funcionamento (por exemplo, os períodos de tempo em que a ferramenta elétrica está desligada e por outro, em que está ligada sem havendo carga).



Indicações de segurança gerais

- Indicações gerais de segurança para ferramentas elétricas

⚠ AVISO!



Leia todas as indicações de segurança, instruções, imagens e dados técnicos pertencentes à ferramenta elétrica. Se houver

incumprimento das seguintes instruções pode causar choque elétrico, incêndio e/ou ferimentos graves.

Guarde todas as indicações de segurança e conselhos num local seguro para referência futura.

O termo “ferramenta elétrica” utilizado nas indicações de segurança refere-se às ferramentas elétricas com fio (com ligação à alimentação) e às ferramentas elétricas sem fios (sem ligação à alimentação).

Segurança no local de trabalho

- a) **Mantenha a sua área de trabalho limpa e bem iluminada.** A confusão e as áreas de trabalho não iluminadas podem causar acidentes.
- b) **Não trabalhe com a ferramenta elétrica em áreas explosivas onde se encontram líquidos, gases ou pós inflamáveis.** As ferramentas elétricas produzem faíscas que podem incendiar o pó ou o vapor.
- c) **Mantenha as crianças e outras pessoas afastadas durante a utilização da ferramenta elétrica.** No caso de distração pode perder o controlo da ferramenta elétrica.

Segurança elétrica

- a) **A ficha de ligação da ferramenta elétrica deve encaixar na tomada. A ficha não pode ser alterada de forma alguma. Não utilize fichas de adaptação com ferramentas elétricas ligadas à terra.** As fichas não alteradas e tomadas adequadas reduzem o risco de um choque elétrico.
- b) **Evite o contacto físico com superfícies ligadas à terra, como tubos, aquecimentos, fornos e frigoríficos.** O risco de choque elétrico é mais elevado se o seu corpo estiver ligado à terra.
- c) **Mantenha as ferramentas elétricas afastadas da chuva e da humidade.** A entrada de água para dentro de uma ferramenta elétrica aumenta o risco de choque elétrico.
- d) **Não utilize o cabo de ligação com outra finalidade para transportar ou pendurar a ferramenta elétrica ou para puxar a ficha da tomada. Mantenha o cabo de ligação afastado de calor, óleo, cantos**

afiados e outras peças móveis. O cabo de ligação que está danificado ou enrolado aumenta o risco de um choque elétrico.

- e) **Quando está a trabalhar com uma ferramenta elétrica ao ar livre utilize apenas um cabo de extensão que é adequado para espaços exteriores.** A utilização de um cabo de extensão que é adequado para espaços exteriores diminui o risco de um choque elétrico.
- f) **Se não consegue evitar a utilização da ferramenta elétrica numa área húmida utilize um disjuntor diferencial.** A utilização de um disjuntor diferencial diminui o risco de um choque elétrico.

Segurança das pessoas

- a) **Esteja sempre atento e verifique sempre o que está a fazer e seja consciente quando está a trabalhar com a ferramenta elétrica.** Não utilize a ferramenta elétrica quando estiver cansado ou sob a influência de drogas, álcool ou medicamentos. Um momento de descuido durante a utilização da ferramenta elétrica pode causar ferimentos muito graves.
- b) **Utilize roupa de proteção pessoal e sempre uns óculos de proteção.** A utilização de roupa de proteção pessoal, como máscara contra o pó, sapatos de segurança antiderrapantes, capacete de proteção ou proteção auricular de acordo com a maneira da utilização da ferramenta elétrica diminui o risco de ferimentos.
- c) **Evite um funcionamento acidental. Certifique-se de que a ferramenta elétrica está desligada antes de ligar à alimentação elétrica e/ou a pilha, ou antes recolhe-la ou carrega-la.** Quando estiver a

carregar a ferramenta elétrica e tiver o dedo em cima do botão ou quando a ferramenta elétrica for ligada à alimentação elétrica em estado ligado pode causar acidentes.

d) **Elimine as ferramentas de configuração ou a chave de fendas antes de ligar a ferramenta elétrica.**

Uma ferramenta ou uma chave que se encontra numa peça de rotação da ferramenta elétrica pode causar ferimentos.

e) **Evite uma postura corporal anormal. Assegure sempre uma posição segura e mantenha sempre o equilíbrio.** Desta forma pode controlar melhor a ferramenta elétrica em situações inesperadas.

f) **Utilize roupa adequada. Não utilize roupa larga ou joias. Mantenha cabelos e roupa afastados das peças móveis.** Roupa larga, joias ou cabelo comprido podem ser apanhados pelas peças móveis.

g) **Se montar os dispositivos de aspiração e de recolha, esse devem ser ligados e utilizados corretamente.** A utilização de uma aspiração pode reduzir o perigo causado pelo pó.

h) **Não tenha um falso sentido de segurança e não ignore as regras de segurança referente às ferramentas elétricas mesmo que tenha muita experiência com a utilização de ferramentas elétricas.** Um descuidado pode causar ferimentos graves dentro de uns segundos.

Utilização e tratamento da ferramenta elétrica

a) **Não sobrecarregue a ferramenta elétrica. Utilize para o seu trabalho sempre a ferramenta elétrica adequada.** Com a ferramenta elétrica

correta pode-se trabalhar melhor e com mais segurança respeitando os parâmetros indicados relativamente à capacidade.

b) **Não utilize nenhuma ferramenta elétrica cujo botão esteja danificado.** Uma ferramenta elétrica que não se deixa ligar ou desligar representa um perigo e deve ser reparado.

c) **Tire a ficha da tomada e/ou remova uma pilha removível antes de efetuar configurações no aparelho, substituir peças da ferramenta de trabalho ou colocar as ferramentas elétricas de lado.** Esta medida de precaução evita a ligação acidental da ferramenta elétrica.

d) **Mantenha as ferramentas elétricas que não estão em uso fora do alcance de crianças. Não deixe que a ferramenta elétrica seja utilizada por pessoas que não sabem lidar com esse tipo de aparelho e que não leram as instruções.** As ferramentas elétricas são perigosas se são utilizadas por pessoas inexperientes.

e) **Cuide bem das ferramentas elétricas e das ferramentas de trabalho. Verifique se as peças móveis funcionem sem falhas e que não fiquem presas, se existem peças partidas ou danificadas de tal forma que o funcionamento da ferramenta elétrica fica afetado. Antes da utilização da ferramenta elétrica realize a reparação das peças danificadas.** Muitos acidentes são causados por ferramentas elétricas de má manutenção.



f) **Mantenha as ferramentas de corte afiadas e limpas.** As ferramentas de corte com cantos de corte afiados que são bem cuidadas não se prendem tanto e se deixam guiar com mais facilidade.

- g) **Utilize as ferramentas elétricas, ferramentas de trabalho etc. de acordo com as presentes instruções. Tenha em consideração as condições de trabalho e o trabalho a executar.** A utilização de ferramentas elétricas não previstas pode causar situações perigosas.
- h) **Mantenha as pegas e as áreas de agarrar secas, limpas, livre de óleo e de gordura.** As pegas e as áreas de agarrar que estão escorregadias não permitem nenhuma utilização e controlo da ferramenta elétrica em situações imprevistas.

Utilização e tratamento da ferramenta sem fio

- a) **Carregue as baterias apenas com carregadores que são recomendados pelo fabricante.** Num carregador que é adequado para determinadas baterias existe perigo de incêndio se é utilizado com outras baterias.
- b) **Utilize apenas as baterias previstas para as ferramentas elétricas.** A utilização de outras baterias pode causar ferimentos e incêndio.
- c) **Mantenha a bateria não usada afastada de cliques, moedas, chaves, pregos, parafusos ou outros objetos pequenos de metal que possam causar uma ligação de contactos.** Um curto-circuito entre os contactos da bateria podem causar queimaduras e incêndio.
- d) **Numa utilização não correta existe risco de derrame da bateria. Evite o contacto com o derrame. Em caso de contacto lavar com água. Se o líquido entrar nos olhos consulte um médico.** O líquido que sai da bateria pode causar irritação da pele ou queimaduras.

- e) **Não utilize baterias danificadas ou alteradas.** As baterias danificadas ou alteradas podem funcionar de forma imprevisível e causar incêndio, explosão ou ferimentos.
- f) **Não exponha a bateria ao fogo ou a temperaturas altas.** O fogo ou temperaturas superiores a +130 °C (+266 °F) podem causar uma explosão.
- g) **Siga todas as instruções referentes ao carregamento e nunca carregue a bateria ou a ferramenta sem fio fora dos parâmetros de temperatura que estão indicados no manual de instruções.** O carregamento não correto ou o carregamento fora dos parâmetros permitidos de temperatura podem destruir a bateria e aumentar o risco de perigo de incêndio.

	<p>CUIDADO! RISCO DE EXPLOÇÃO! Não tente carregar baterias não recarregáveis.</p>
	<p>Proteja a bateria contra o calor e também, p. ex., contra a luz solar direta, fogo, água e humidade. Existe risco de explosão.</p>

Serviço

- a) **Solicite a reparação da ferramenta elétrica por pessoal qualificado e utilize apenas peças originais de substituição.** Desta forma é garantido que a segurança da ferramenta elétrica é preservada.

- b) **Nunca efetue a manutenção de baterias danificadas.** Todos os trabalhos de manutenção de pilhas devem ser realizados pelo fabricante ou pelo serviço de cliente autorizado.
- **Indicações de segurança para trabalhos com a serra de sabre**
- a) **Segure exclusivamente a ferramenta elétrica nas áreas isoladas de agarrar quando efetue trabalhos onde a ferramenta de trabalho pode eventualmente tocar em cabos elétricos que estejam escondidos.** O contacto com um condutor elétrico pode colocar peças metálicas do aparelho sob tensão e provocar um choque elétrico.
- b) **Fixe e assegure a peça a trabalhar através de cliques ou de outra forma em cima de uma superfície estável.** Se segurar a peça a trabalhar apenas com uma mão ou contra o seu corpo, essa ficará instável e causa a perda do controlo.
- c) **Mantenha as mãos afastadas do espaço de trabalho onde está a serrar. Não agarre a peça a trabalhar por baixo.** Existe perigo de ferimento se houver contacto com a lâmina de serra.
- d) **Utilize a ferramenta elétrica na peça a trabalhar apenas quando essa estiver ligada.** Existe perigo de um ricochete quando a ferramenta de trabalho estiver entalada na peça a trabalhar.
- e) **Certifique-se de que a placa de base está sempre junto à peça a trabalhar.** A lâmina de serra pode ficar entalada e causar a perda de controlo da ferramenta elétrica.
- f) **Após a conclusão do processo de trabalho desligue a ferramenta elétrica e tire a lâmina de serra do corte quando essa estiver parada.** Desta forma evita um ricochete e pode guardar a ferramenta elétrica.
- g) **Utilize apenas lâminas de serra que não estão danificadas e em perfeitas condições.** As lâminas que estão tortas ou não afiadas podem partir, afetar o corte de forma negativa ou causar um ricochete.
- h) **Após desligar não trave a lâmina de serra através de contrapressão.** A lâmina de serra pode ficar danificada, partir ou causar um ricochete.
- i) **Fixe bem o material. Não suporte a peça a trabalhar com a mão ou o pé. Não toque em objetos ou o solo com a serra quando essa estiver a trabalhar.** Existe perigo de ricochete.
- j) **Utilize detetores adequados para detetar ligações de alimentação ou consulte uma empresa de fornecimento do local.** O contacto com ligações elétricas pode causar choque elétrico, e incêndio, enquanto o contacto com uma ligação de gás pode causar uma explosão. A danificação de uma ligação de água pode causar dano material e causar choque elétrico.
- k) **Segure a ferramenta elétrica durante o trabalho com as duas mãos e certifique-se de que esteja numa posição estável.** É melhor e mais seguro de utilizar a ferramenta elétrica com as duas mãos agarradas.
- l) **Fixe bem a peça a trabalhar.** Quando a peça a trabalhar é fixa com o dispositivo de fixação ou com uma morsa fica mais segura do que segurar com a própria mão.

- m) **Espera que a ferramenta elétrica esteja parada antes de guardá-la.**
A ferramenta de trabalho pode ficar entalada e causar a perda de controle sobre a ferramenta elétrica.
- n) Não faça trabalhos de serrar em materiais (p. ex., tintas que contêm chumbo, lacas ou material que contém amianto) cujo pó pode afetar a saúde.

⚠ AVISO!

- ▶ Não utilize acessórios que não foram recomendados pela **PARKSIDE**. Isso pode causar choque elétrico e incêndio.

● **Redução da vibração e do ruído**

Limite o tempo de utilização, utilize modos de funcionamento de vibração e ruídos reduzidos e utilize roupa de proteção pessoal para diminuir os efeitos da vibração e do ruído.

As seguintes medidas ajudam para reduzir os riscos causados pela vibração e ruído:

- Utilize o produto apenas conforme a utilização prevista e de acordo com as instruções aqui descritas.
- Certifique-se de que o produto funciona sem falhas e que a manutenção é realizada corretamente.
- Segure bem o produto nas pegadas/superfícies de agarrar.
- Realize a manutenção do produto conforme as instruções e assegure de que haja lubrificação suficiente (se aplicável).
- Organize o processo de trabalho de tal forma que a utilização de produtos que tenham um valor elevado de vibração estejam distribuídos durante um longo período.

● **Comportamento em caso de emergência**

Leia cuidadosamente o manual de instruções para saber como utilizar o produto. Recorde e respeite as indicações de segurança. Isso ajuda para evitar riscos e perigos.

- Enquanto esteja a utilizar o produto esteja sempre atento a fim de reconhecer os perigos a tempo e poder agir. Uma intervenção rápida pode evitar ferimentos graves e danos materiais.
- Desligue o produto e tire o pack das pilhas em caso de uma falha na função. Solicite uma pessoa qualificada para verificar ou fazer a manutenção do produto antes de voltar a utilizar o produto.

● **Riscos residuais**

Mesmo que utilize o produto devidamente existe um risco para pessoas e danos materiais. Podem surgir os seguintes perigos relacionados com a construção e elaboração do produto:

- Problemas de saúde causados pelas emissões da vibração, no caso do produto ser utilizado durante um período longo ou não ser utilizado devidamente ou havendo uma má manutenção.

NOTA

- ▶ O presente produto produz um campo eletromagnético durante o funcionamento! Este campo pode afetar em alguns casos específicos implantes médicos de forma ativa ou passiva!

NOTA

- ▶ Para diminuir o risco de morte e ferimentos graves, recomendamos às pessoas com implantes médicos de consultar o seu médico e o fabricante dos implantes antes de utilizar o produto!

● Indicações de segurança para carregadores

- Este aparelho pode ser utilizado por crianças a partir dos 8 anos, assim como por pessoas com capacidades físicas, sensoriais ou mentais reduzidas ou por pessoas sem experiência ou conhecimento, desde que sejam supervisionadas ou recebam instruções para utilizarem o aparelho de forma segura e compreendam os perigos envolvidos.

As crianças não devem brincar com o aparelho. A limpeza e a manutenção por parte do utilizador não devem ser realizadas por crianças sem vigilância.

- Não carregue pilhas não recarregáveis. O incumprimento contra a presente indicação causa perigos.
- Se o cabo de ligação apresentar danos, o fabricante, o respetivo serviço de clientes ou uma pessoa autorizada devem substituí-lo para evitar perigos.
- Protege as peças elétricas contra humidade. Não mergulhe as peças por baixo de água ou outros líquidos para evitar um choque elétrico. Nunca coloque o aparelho por baixo de água corrente. Respeite as instruções referente à limpeza, manutenção e reparação.
- 🏠 O aparelho foi concebido para ser utilizado apenas em espaços interiores.
- ⚠️ **ATENÇÃO!** O presente carregador foi concebido exclusivamente para carregar packs de pilhas dos seguintes tipos:

/// PARKSIDE 20 V pack de pilhas		
PAP 20 B1	2 Ah	5 células
PAP 20 B3	4 Ah	10 células

Packs de pilhas e carregadores adequados

Pack de pilhas:	/// PARKSIDE X 20 V Team
Carregador:	/// PARKSIDE X 20 V Team

Os clientes de ES (Espanha) e IT (Itália) podem obter pilhas e carregadores de substituição compatíveis através da loja online LIDL www.lidl.de. Os clientes de PT (Portugal) e MT (Malta) através da www.optimex-shop.com.

● **Antes da primeira utilização**

● **Desembalar o produto**

1. Retire o produto da embalagem e remova todos os materiais de embalagem e películas de proteção.
2. Verifique se todas as peças estão presentes e se o conteúdo da embalagem descrito está completo (consultar “Conteúdo da embalagem”).
3. Verifique se o produto e todas as peças estão em bom estado. Se detetar algum dano ou defeito, não utilize o produto, siga o procedimento descrito no capítulo “Garantia”.

● **Acessórios**

NOTA

- ▶ No presente manual de instrução encontra informações e indicações relativamente à existência de várias lâminas de serra e as suas respetivas utilizações. As lâminas de serra indicadas não fazem obrigatoriamente parte do conteúdo da embalagem, servem como exemplo para demonstrar as possibilidades de utilização do presente produto.

- Para uma utilização segura do presente produto e conforme os regulamentos são necessários os seguintes acessórios, como p. ex., ferramentas e lâminas de serra:
 - Lâmina de serra adequada
- Pode obter as ferramentas e as lâminas de serra numa loja especializada. Ao adquirir o produto verifique sempre as condições técnicas do mesmo (consultar “Dados técnicos”).
- Em caso de dúvidas consulte uma pessoa qualificada e peça conselhos ao seu fornecedor.
- A lâmina de serra **10** fornecida é adequada para cortar madeira, contraplacado, placas de gesso e materiais semelhantes.

● **Carregar pack de pilhas**

(Imag. C)

NOTA

- ▶ Pode carregar o pack de pilhas **11** a qualquer momento, sem reduzir a respetiva vida útil.
- ▶ O pack de pilhas **11** não será danificado se o carregamento for interrompido.

- Antes da colocação em funcionamento: Carregue o pack de pilhas **11** se o estado de carregamento for médio ou baixo (consultar “Verificar o estado de carregamento do pack de pilhas”).
- Os LEDs de controlo de carregamento (vermelho **17** e verde **18**) indicam o estado do carregador **16** e do pack de pilhas **11**.

LED	Estado
LED vermelho está aceso	Pack de pilhas está a carregar
LED verde está aceso	Pack de pilhas está completamente carregado
LED verde e LED vermelho a piscar	Pack de pilhas está defeituoso
LED vermelho está a piscar	Pack de pilhas está frio ou quente de mais
LED verde está aceso (sem pack de pilhas)	Carregador pronto a funcionar

1. Coloque o pack de pilhas **11** no carregador **16**.
2. Ligue a ficha de alimentação do carregador **15** a uma tomada adequada.
3. Quando o pack de pilhas **11** está completamente carregado:
 - Puxe a ficha de alimentação do carregador **15** da tomada.
 - Remova o pack de pilhas **11** do carregador **16**.

● Colocar/retirar o pack de pilhas

(Imag. D)

Colocar o pack de pilhas

1. Deslize o pack de pilhas **11** na pega posterior **7**.
2. Certifique-se de que o pack de pilhas **11** encaixa visivelmente.

Remover o pack de pilhas

1. Pressione o botão de desbloqueio **14** no pack de pilhas **11**.
2. Retire o pack de pilhas **11** da pega posterior **7**.

● Verificar o estado de carregamento do pack de pilhas

(Imag. B)

- Verificar o estado de carregamento do pack de pilhas: Prima o botão  **12**. Os LEDs de estado de carregamento **13** indicam o estado de carregamento da seguinte forma:

Cor	Estado de carregamento
Vermelho/cor de laranja/verde	Máximo
Vermelho/cor de laranja	Médio
Vermelho	Baixo

● Montagem

● Ajustar a placa de base

(Imag. E)

AVISO!



Desligue o produto, remova o pack de pilhas **11** e deixe o produto arrefecer antes de realizar as adaptações!

CUIDADO! Risco de ferimento!



As lâminas de serra podem estar afiadas e ficar quentes durante a utilização. Utilize luvas de proteção quando está a trabalhar com lâminas de serra.

CUIDADO! Risco de ferimento!

- ▶ Remova a lâmina de serra do produto antes de ajustar a placa de base **4** (consultar “Colocar/remover lâmina de serra”).

⚠ CUIDADO! Risco de ferimento!

- ▶ Não utilize o produto sem ter a placa de base [4] colocada.

NOTA

- ▶ A placa de base [4] pode ser ajustada em várias posições e girada para se adaptar à peça de trabalho.

1. Desbloqueie a placa de base [4]: Gire a alavanca de bloqueio [1] em sentido contrário dos ponteiros do relógio.
2. Defina a posição pretendida da placa de base [4]: Empurre a placa de base para dentro ou puxe a placa de base para fora.
3. Bloqueie a placa de base [4]: Gire a alavanca de bloqueio [1] em sentido dos ponteiros do relógio.

● Colocar/remover lâmina de serra

⚠ AVISO!



Desligue o produto, remova o pack de pilhas [11] e deixe o produto arrefecer antes de realizar as adaptações!

⚠ CUIDADO! Risco de ferimento!



As lâminas de serra podem estar afiadas e ficar quentes durante a utilização. Utilize luvas de proteção quando está a trabalhar com lâminas de serra.

⚠ CUIDADO! Risco de ferimento!

- ▶ Não utilize uma lâmina de serra que esteja sem corte, torta ou danificada.
- ▶ Utilize sempre uma lâmina de serra que corresponde à sua função prevista.

Colocar lâmina de serra

(Imag. F)

1. Gire o anel de mandril [2] em sentido contrário dos ponteiros do relógio.
2. Coloque a lâmina de serra [10] no encaixe de lâmina de serra [3].
3. Solte o anel de mandril [2] e permita que o anel de mandril volte à sua posição original.
4. Antes da utilização: Puxe na lâmina de serra [10] e verifique se a lâmina de serra está segura e fixa.

Remover lâmina de serra

1. Gire o anel de mandril [2] em sentido contrário dos ponteiros do relógio.
2. Puxe a lâmina de serra [10] do encaixe de lâmina de serra [3].
3. Solte o anel de mandril [2] e permita que o anel de mandril volte à sua posição original.

NOTA

- ▶ Para determinados trabalhos pode girar a lâmina de serra [10] a 180° e utilizá-la dessa forma (imag. G).

● Utilização

● Ligar/desligar

⚠ CUIDADO! Risco de ferimento!



Use sempre luvas de proteção ao manusear ou trabalhar com o produto.

⚠ CUIDADO! Risco de ferimento!

- ▶ Antes de ligar o produto: Certifique-se de que a lâmina de serra [10] não toca na peça de trabalho.

⚠ CUIDADO! Risco de ferimento!

- ▶ Mantenha sempre uma posição estável. Segure a pega frontal [9] e a pega posterior [7] sempre com as duas mãos (imag. H).
- ▶ Mantenha as mãos afastadas da lâmina de serra [10] quando o produto estiver em funcionamento.

NOTA

- ▶ O botão de ligar/desligar [6] não pode ser detetado na posição **LIGADO**.

(Imag. I)

Ligar

1. Prima o bloqueio de ligação [5] do lado esquerdo ou direito para soltar o bloqueio de ligação.
2. De seguida, mantenha premido o botão de ligar/desligar [6].
3. Se necessário controle a velocidade (consultar “Controlo de velocidade”).

Desligar

1. Solte o botão de ligar/desligar [6].
2. O bloqueio de ligação [5] regressa automaticamente à sua posição original.

● Controlo de velocidade

- Controle a velocidade com o botão de ligar/desligar [6]:

Pressão de contacto	Velocidade
Leve	Fraca
Forte	Mais alta

● Teste

NOTA

- ▶ Antes do primeiro trabalho e após cada substituição da lâmina de serra realize um teste sem carga.
- ▶ Desligue de imediato o produto quando a lâmina de serra está a funcionar de forma irregular, quando surgem vibrações significativas ou ruídos anormais.

● Instruções de trabalho

⚠ CUIDADO! Risco de ferimentos e danos pessoais!

- ▶ Utilize luvas de proteção quando estiver a trabalhar com lâminas de serra [10]. Desta forma, evita ferimentos de corte.
- ▶ Não utilize lâminas de serra rombudas ou dobradas ou lâminas de serra que se encontrem danificadas de outra forma.
- ▶ Antes de serrar a peça de trabalho, verifique se existem objetos escondidos, como pregos e parafusos e remova-os.
- ▶ Utilize sempre uma lâmina de serra adequada.
- ▶ Fixe a peça de trabalho à bancada com dispositivos de fixação.
- ▶ Aplique apenas a pressão mínima necessária ao serrar. Em caso de pressão excessiva, a lâmina de serra pode dobrar e partir.
- ▶ Desligue de imediato o produto quando a lâmina de serra estiver entalada. Tente passar por cima do corte feito com a serra e tire cuidadosamente a lâmina de serra para fora.
- ▶ Durante o trabalho, mantenha-se sempre ao lado do produto.

⚠ CUIDADO! Risco de ferimentos e danos pessoais!

- ▶ Certifique-se de que o local de trabalho é bem ventilado.
- ▶ Evite uma sobrecarga do produto durante o trabalho.
- ▶ Serre o material com uma velocidade de avanço uniforme.

● **Cortes de serra normais**

1. Certifique-se de que a lâmina de serra **10** não toca na peça de trabalho.
2. Ligue o produto.
3. Coloque a placa de base **4** na peça de trabalho.
4. Ao serrar, exerça uma pressão uniforme e avance a um ritmo constante.
Pode serrar cortes horizontais, diagonais ou verticais.
5. Quando estiver pronto:
 - Desligue o produto.
 - Retire a lâmina de serra **10** da peça de trabalho.

● **Serra circular**

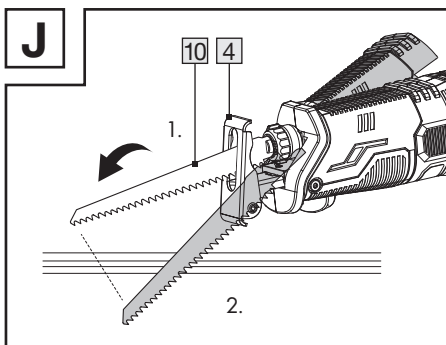

⚠ CUIDADO! Perigo de retrocesso e ferimentos!

- ▶ Apenas efetue cortes de imersão em materiais macios (p. ex. madeira ou gesso cartonado) com uma lâmina de serra curta (comprimento máx: 150 mm).
- ▶ Os cortes de imersão são muito difíceis e possuem um risco acrescido de ferimentos. Apenas utilize essa técnica se estiver devidamente familiarizado.

1. Coloque o bordo dianteiro da placa de base **4** na peça de trabalho, de tal forma que a lâmina de serra **10** não toque na peça de trabalho.
2. Ligue o produto.
3. Deixe a lâmina de serra **10** deslizar lentamente na peça de trabalho.
4. Quando tiver serrado a peça de trabalho em profundidade, continue como habitualmente.

● **Serragem encostada**

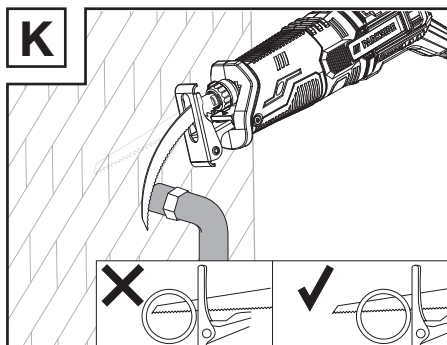

⚠ CUIDADO! Perigo de retrocesso e ferimentos!

- ▶ Certifique-se de que a lâmina de serrar **10** é mais comprida que o diâmetro do tubo.

NOTA

- ▶ Com uma lâmina de serra bimetálica flexível, pode serrar peças de trabalho salientes (p. ex. tubos de água) encostadas a uma parede.

1. Coloque a lâmina de serra **10** diretamente na parede.
2. Dobre a lâmina de serra **10** pressionando ligeiramente o lado do produto de modo a que a placa de base **4** toque na parede.
3. Ligue o produto.
4. Serre a peça de trabalho com pressão constante.

● Limpeza e manutenção

⚠ AVISO! Risco de ferimento!



Desligue sempre o produto, remova o pack de pilhas **11** e deixe o produto arrefecer antes de realizar as adaptações.

NOTA

- ▶ Não utilize produtos de limpeza químicos, alcalinos, abrasivos ou outros agentes de limpeza ou desinfetantes agressivos para limpar o produto, pois estes podem danificar as superfícies.

- Nunca permita a entrada de quaisquer líquidos no produto.
- Mantenha o produto sempre limpo, seco, livre de óleo e lubrificantes.
- Após cada utilização e antes do armazenamento: Retire corpos estranhos do produto.
- Uma limpeza regular e minuciosa garante uma utilização segura e prolonga a vida útil do produto.
- Para a limpeza do produto utiliza um pano seco.

- Utilize uma escova suave para as áreas de difícil acesso.
- Limpe em especial as aberturas da ventilação após cada utilização utilizando um pano e uma escova suave. As aberturas da ventilação devem estar sempre livres.

● Manutenção

- Antes e após cada utilização: Verifique se o produto e os acessórios (p. ex. lâmina de serra) apresentam sinais de desgaste ou danos. Se necessário, substitua os acessórios gastos ou danificados. Respeite as exigências técnicas (consultar “Dados técnicos”).
- Verifique se as coberturas e os dispositivos de segurança estão em bom estado e corretamente instalados. Caso contrário, mande substituí-los por um especialista.
- Substitua a lâmina de serra **10** se estiver romba, dobrada ou danificada de qualquer outra forma.

● Reparação

- Este produto não contém peças que precisam de manutenção realizada pelo utilizador.
- Contacte uma oficina autorizada ou uma pessoa qualificada para verificar ou reparar o produto.

● Armazenamento

- Limpe o produto conforme descrito acima.
- Guarde o produto e os respetivos acessórios num local escuro, seco, livre de gelo e bem ventilado.
- Guarde sempre o produto fora do alcance de crianças.
- A temperatura ideal para armazenamento a longo prazo (mais de 3 meses) é entre +20 e +26 °C.
- Armazene o produto na respetiva caixa de transporte **19**.

Pack de pilhas

- Antes do armazenamento a longo prazo: Armazene o pack de pilhas **11** apenas parcialmente carregado. O pack de pilhas deve ser carregada de 40 a 60 % (os LEDs vermelho e laranja do estado de carregamento **13** acendem-se).
- Para armazenamento a longo prazo: Verifique o estado de carregamento do pack de pilhas **11**, sensivelmente, a cada 3 meses. Se necessário, recarregue o pack de pilhas.

● Transporte

- Transporte o produto na respetiva caixa de transporte **19**.
- Proteja o produto contra golpes e vibrações fortes que acontecem em especial durante o transporte em veículos.
- Fixe o produto para evitar que o mesmo escorregue ou caia.

● Eliminação

A embalagem é feita de materiais não poluentes que podem ser eliminados nos contentores de reciclagem locais.



Esteja atento à especificação dos materiais da embalagem para a separação de lixo. Estas são identificadas com abreviações (a) e números (b) com o seguinte significado: 1–7: Plásticos/20–22: Papel e papelão/80–98: Materiais compostos.

Produto:



As possibilidades de reciclagem dos artigos utilizados poderão ser averiguadas no seu Município ou Câmara Municipal.



Não deposite o produto utilizado no lixo doméstico, a favor da proteção do ambiente. Elimine-o de forma responsável. Pode informar-se no seu município sobre os locais de recolha adequados e o seu período de funcionamento.

As pilhas/baterias avariadas ou gastas têm de ser recicladas. Devolva as pilhas ou baterias e/ou o produto nos locais específicos destinados à sua recolha.



Danos ambientais devido à eliminação incorreta das pilhas/baterias!

Remova as pilhas/bloco de pilhas do produto antes de eliminar.

As pilhas/baterias não podem ser eliminadas no lixo doméstico. Podem conter metais pesados nocivos e estão sujeitas à regulação de lixos tóxicos. Os símbolos químicos dos metais pesados são os seguintes: Cd = cádmio, Hg = mercúrio, Pb = chumbo. Como tal, deposite as pilhas/baterias utilizadas num ponto de recolha adequado do seu município.

● Garantia

O produto foi fabricado de acordo com diretrizes de qualidade rigorosas e cuidadosamente testado antes da entrega. Em caso de defeitos materiais ou de fabrico, tem direitos legais contra o vendedor do produto. Os seus direitos legais não são limitados de forma alguma pela nossa garantia abaixo apresentada.

A garantia para este produto é de 3 anos a partir da data de compra. O período de garantia começa na data da compra. Guarde o recibo de compra original num local seguro, pois este documento é exigido como prova de compra.

Quaisquer danos ou defeitos já presentes no momento da compra devem ser comunicados imediatamente após a desembalagem do produto.

No caso de o produto apresentar um defeito de material ou de fabrico dentro de 3 anos a partir da data de compra, repará-lo-emos ou substituí-lo-emos gratuitamente, à nossa critério. O período de garantia não pode ser prolongado por uma reclamação de garantia concedida. Isto também se aplica às peças substituídas e reparadas.

Esta garantia é nula se o produto tiver sido danificado ou utilizado ou mantido de forma inadequada.

A garantia cobre defeitos de material e de fabrico. Esta garantia não cobre peças do produto sujeitas a desgaste normal e, portanto, consideradas peças consumíveis (por ex., baterias, baterias recarregáveis, mangueiras, cartuchos de tinta), nem cobre danos em peças frágeis, por ex., interruptores ou peças feitas em vidro.

Com a troca do aparelho, de acordo com DL 67/2003, o tempo de garantia se inicia novamente.

● Procedimento no caso de ativação da garantia

Para garantir que o seu pedido é processado rapidamente, siga as instruções abaixo:

Por favor, prepare para todas os pedidos o recibo de compra e o número de artigo (IAN 472049_2407) como prova da compra.

Consulte a placa de identificação no produto, uma gravação no produto, a página de título das suas instruções (em baixo à esquerda) ou o autocolante no verso ou na parte inferior do produto para obter o número do artigo.

Se ocorrerem falhas de funcionamento ou outros defeitos, contacte primeiro o serviço de assistência técnica abaixo indicado, por telefone ou por e-mail.

O produto considerado defeituoso pode então ser enviado gratuitamente para o endereço de serviço que lhe foi fornecido, juntando a prova de compra (recibo) e indicando o tipo de defeito e a data em que ocorreu.



Pode ver e descarregar estes e muitos outros manuais em parkside-diy.com. Este código QR irá levá-lo diretamente para parkside-diy.com. Selecione o seu país e utilize a máscara de pesquisa para procurar o manual de instruções. Introduzindo o número do artigo (IAN) 472049_2407, irá aceder ao manual de instruções do seu artigo.

● Assistência Técnica

PT Serviço Portugal

Tel.: 800849093

E-Mail: owim@lidl.pt



● Declaração UE de conformidade

DECLARAÇÃO UE DE CONFORMIDADE (N°. 472049_2407)

IAN: 472049_2407
Identificação do produto: "PARKSIDE" Serrote elétrico com bateria
Número do Modelo: HG09106

O objeto da declaração acima descrito está em conformidade com a legislação de harmonização da União aplicável:

Diretiva 2006/42/CE
Diretiva 2014/30/EU
Diretiva 2011/65/EU cu toate modificările aferente

Referências às normas harmonizadas aplicáveis ou às outras especificações técnicas em relação às quais é declarada a conformidade:

N° / Peças
Diretiva 2006/42/CE
EN 62841-1:2015
EN 62841-2-11:2016/A1:2020
Diretiva 2014/30/EU
EN IEC 55014-1:2021
EN IEC 55014-2:2021

O objeto da declaração acima mencionada está em conformidade com a Diretiva 2011/65 / UE do Parlamento Europeu e do Conselho de 8 de Junho de 2011, relativa à restrição do uso de determinadas substâncias perigosas em equipamentos elétricos e eletrônicos:

N° / Peças
Diretiva 2011/65/EU
EN IEC 63000:2018

Detentor da documentação técnica: OWIM GmbH & Co.KG

Assinado por e em nome de:

OWIM GmbH & Co. KG, Stiftsbergstraße 1, 74167 Neckarsulm, Alemanha

Esta declaração de conformidade é emitida sob a exclusiva responsabilidade do fabricante.

Tradução da original declaração de conformidade

Neckarsulm
Lugar





















23.09.2024
Data

ppa. Stefan Haensel
Signatário autorizado

ppa. Jens Buchheim
Signatário autorizado

List of pictograms used	Page	67
Introduction	Page	68
Intended use	Page	68
Scope of delivery	Page	68
Parts list	Page	68
Technical data	Page	69
General safety instructions	Page	70
General power tool safety warnings	Page	70
Safety instructions for reciprocating saws	Page	73
Vibration and noise reduction	Page	74
Behaviour in emergency situations	Page	74
Residual risks	Page	74
Battery charger safety warnings	Page	75
Before first use	Page	76
Unpacking the product	Page	76
Accessories	Page	76
Charging the battery pack	Page	76
Attaching/removing the battery pack	Page	77
Checking the battery pack's charging level	Page	77
Assembly	Page	77
Adjusting the base plate	Page	77
Inserting/removing the saw blade	Page	77
Operation	Page	78
Switching on/off	Page	78
Speed control	Page	78
Trial run	Page	79
Working instructions	Page	79
Regular cuts	Page	79
Plunge cuts	Page	79
Flush cuts	Page	80
Cleaning and care	Page	80
Maintenance	Page	81
Repair	Page	81
Storage	Page	81
Transportation	Page	81
Disposal	Page	81
Warranty	Page	82
Warranty claim procedure	Page	82
Service	Page	83
EU declaration of conformity	Page	84

List of pictograms used

 	<p>This symbol means that the operating instructions must be observed when using the product.</p>		<p>Switch the product off and remove the battery pack before replacing attachments, cleaning and when not in use.</p>
	<p>WARNING! – Designating a hazard with moderate risk, which can result in death or severe injury if not avoided (e.g. risk of electric shock)</p>		<p>Protect the battery pack against heat and continuous intense sunlight.</p>
	<p>CAUTION! – Designating a hazard with low risk, which could result in minor or moderate injury if not avoided (e.g. risk of scalding)</p>		<p>Protect the battery pack against water and moisture.</p>
	<p>NOTICE! – Warns of possible damage to property/the product if not avoided (e.g. risk of short circuit)</p>		<p>Protect the battery pack from fire.</p>
	<p>Wear protective gloves!</p>		<p>Protection class II (double insulation)</p>
	<p>Wear hearing protection!</p>		<p>Alternating current/voltage</p>
	<p>Wear eye protection!</p>		<p>Direct current/voltage</p>
	<p>Lock</p>		<p>Fuse</p>
	<p>Unlock</p>		<p>Safety information Instructions for use</p>
	<p>CE mark indicates conformity with relevant EU directives applicable for this product.</p>		

20V CORDLESS SABRE SAW

● Introduction

We congratulate you on the purchase of your new product. You have chosen a high quality product. The instructions for use are part of the product. They contain important information concerning safety, use and disposal. Before using the product, please familiarise yourself with all of the safety information and instructions for use. Only use the product as described and for the specified applications. If you pass the product on to anyone else, please ensure that you also pass on all the documentation with it.

● Intended use

- This cordless sabre saw (hereinafter “product” or “power tool”) is designed for light and medium sawing through wood, chip board, plastic, metal, and plaster board.
- The product is not intended to handle heavy sawing work, such as in stones or in workpieces exceeding the maximum cutting capacity (see “Technical data”).
- Always use the correct saw blades according to the intended use! Observe the technical requirements of this product (see “Technical data”) when purchasing and using saw blades!
- Any other use or modification of the product are considered improper use and can result in hazards such as death, life-threatening injuries and damage.
- The manufacturer is not liable for any damages caused by improper use.
- The product is not intended for commercial use or for any other use.

● Scope of delivery

WARNING!











- ▶ The product and the packaging are not children’s toys! Children must not play with plastic bags, sheets and small parts! There is a danger of choking and suffocation!

- 1 20V Cordless sabre saw
- 1 Carrying case
- 1 Saw blade for wood
- 1 User manual





● Parts list

Before reading, unfold the pages containing the illustrations and familiarise yourself with all functions of the product.

(Fig. A)





-  Locking lever
-  Chuck ring
-  Saw blade holder
-  Base plate
-  Switch lock
-  On/off switch/speed control
-  Rear handle
-  Battery connector
-  Front handle
-  Saw blade

(Fig. B)

-  Battery pack *
-   button (charging level)
-  Charging level LEDs (red/orange/green)
-  Release button for battery pack

* Battery pack and rapid battery charger are not included.

(Fig. C)

-  Mains cord with mains plug
-  Battery charger (rapid battery charger) *
-  Charging control LED – Red
-  Charging control LED – Green

Not illustrated:

19 Carrying case

* Battery pack and rapid battery charger are not included.

● Technical data

20V Cordless sabre saw	PSSA 20-Li B2
Model no.:	HG09106
Rated voltage:	20 V ===
Stroke rate:	0–3100 min ⁻¹
Stroke length:	23 mm
Saw blade intake:	½" (12.7 mm)
Max. cutting capacity:	
– Wood:	100 mm
– Non-ferrous metal:	20 mm
– Plastic:	20 mm

Battery pack *	PAP 20 B3
Type:	Lithium-Ion
Rated voltage:	20 V ===
Capacity:	4 Ah
Energy value:	80 Wh
Number of cells:	10

Rapid battery charger *	PLG 20 C3
Input:	
Rated voltage:	230–240 V~
Rated frequency:	50 Hz
Rated power:	120 W
Output:	
Rated voltage:	21.5 V ===
Charging current:	4.5 A
Protection class:	II/□
Fuse (internal):	3.15 A /  T3.15A

* Battery pack and charger are not included.

Recommended ambient temperature

While charging:	+4 °C to +40 °C
During operation:	+4 °C to +40 °C
During storage:	+20 °C to +26 °C

Noise emission value

Noise measurement value determined in accordance with EN 62841. The A-rated noise level of the power tool at the working location is typically as follows:

Sound pressure level L _{pA} :	84.6 dB(A)
Uncertainty K _{pA} :	5 dB
Sound power level L _{WA} :	95.6 dB(A)
Uncertainty K _{WA} :	5 dB

WARNING!



Wear hearing protection!

Vibration emission value

Total vibration values (vector total of three directions) determined in accordance with EN 62841:

Cutting boards

Handle:

Hand/arm vibration a _{h,B} :	7.424 m/s ²
Uncertainty K:	1.5 m/s ²

Cutting wooden beams

Handle:

Hand/arm vibration a _{h,WB} :	6.897 m/s ²
Uncertainty K:	1.5 m/s ²

NOTE

- ▶ The vibration emission values and the noise emission values given in these instructions have been measured in accordance with a standardised test procedure and can be used for comparison of the power tool with another tool.
- ▶ The specified total vibration values and the noise emission values can also be used to make a provisional load estimate.

WARNING!

- ▶ Depending on the manner in which the power tool is being used and, in particular, the kind of workpiece being worked, the vibration and noise emission values can deviate from the values given in these instructions during actual use of the power tool.
- ▶ Try to minimise exposure to vibration and noise. Examples of measures to reduce vibration include wearing gloves when using the tool and limiting working time. All parts of the operating cycle must be taken into account (e.g. times when the power tool is switched off and when it is running idle in addition to the trigger time).



General safety instructions

● General power tool safety warnings

WARNING!



Read all safety warnings, instructions, illustrations and specifications provided with this power tool. Failure to follow all instructions listed below may result in electric shock, fire and/or serious injury.



Failure to follow all instructions listed below may result in electric shock, fire and/or serious injury.

Save all warnings and instructions for future reference.

The term “power tool” in the warnings refers to your mains-operated (corded) power tool or battery-operated (cordless) power tool.

Work area safety

- Keep work area clean and well lit.** Cluttered or dark areas invite accidents.
- Do not operate power tools in explosive atmospheres, such as in the presence of flammable liquids, gases or dust.** Power tools create sparks which may ignite the dust or fumes.
- Keep children and bystanders away while operating a power tool.** Distractions can cause you to lose control.

Electrical safety

- Power tool plugs must match the outlet. Never modify the plug in any way. Do not use any adapter plugs with earthed (grounded) power tools.** Unmodified plugs and matching outlets will reduce risk of electric shock.

- b) **Avoid body contact with earthed or grounded surfaces, such as pipes, radiators, ranges and refrigerators.** There is an increased risk of electric shock if your body is earthed or grounded.
- c) **Do not expose power tools to rain or wet conditions.** Water entering a power tool will increase the risk of electric shock.
- d) **Do not abuse the cord. Never use the cord for carrying, pulling or unplugging the power tool. Keep cord away from heat, oil, sharp edges or moving parts.** Damaged or entangled cords increase the risk of electric shock.
- e) **When operating a power tool outdoors, use an extension cord suitable for outdoor use.** Use of a cord suitable for outdoor use reduces the risk of electric shock.
- f) **If operating a power tool in a damp location is unavoidable, use a residual current device (RCD) protected supply.** Use of an RCD reduces the risk of electric shock.
- c) **Prevent unintentional starting. Ensure the switch is in the off-position before connecting to power source and/or battery pack, picking up or carrying the tool.** Carrying power tools with your finger on the switch or energising power tools that have the switch on invites accidents.
- d) **Remove any adjusting key or wrench before turning the power tool on.** A wrench or a key left attached to a rotating part of the power tool may result in personal injury.
- e) **Do not overreach. Keep proper footing and balance at all times.** This enables better control of the power tool in unexpected situations.
- f) **Dress properly. Do not wear loose clothing or jewellery. Keep your hair, clothing and gloves away from moving parts.** Loose clothes, jewellery or long hair can be caught in moving parts.
- g) **If devices are provided for the connection of dust extraction and collection facilities, ensure these are connected and properly used.** Use of dust collection can reduce dust-related hazards.

Personal safety

- a) **Stay alert, watch what you are doing and use common sense when operating a power tool.** Do not use a power tool while you are tired or under the influence of drugs, alcohol or medication. A moment of inattention while operating power tools may result in serious personal injury.
- b) **Use personal protective equipment. Always wear eye protection.** Protective equipment such as dust mask, non-skid safety shoes, hard hat, or hearing protection used for appropriate conditions will reduce personal injuries.
- h) **Do not let familiarity gained from frequent use of tools allow you to become complacent and ignore tool safety principles.** A careless action can cause severe injury within a fraction of a second.

Power tool use and care





- a) **Do not force the power tool. Use the correct power tool for your application.** The correct power tool will do the job better and safer at the rate for which it was designed.

- b) **Do not use the power tool if the switch does not turn it on and off.** Any power tool that cannot be controlled with the switch is dangerous and must be repaired.
- c) **Disconnect the plug from the power source and/or the battery pack, if detachable, from the power tool before making any adjustments, changing accessories, or storing power tools.** Such preventive safety measures reduce the risk of starting the power tool accidentally.
- d) **Store idle power tools out of the reach of children and do not allow persons unfamiliar with the power tool or these instructions to operate the power tool.** Power tools are dangerous in the hands of untrained users.
- e) **Maintain power tools and accessories. Check for misalignment or binding of moving parts, breakage of parts and any other condition that may affect the power tool's operation. If damaged, have the power tool repaired before use.** Many accidents are caused by poorly maintained power tools.
- f) **Keep cutting tools sharp and clean.** Properly maintained cutting tools with sharp cutting edges are less likely to bind and are easier to control.
- g) **Use the power tool, accessories and tool bits etc. in accordance with these instructions, taking into account the working conditions and the work to be performed.** Use of the power tool for operations different from those intended could result in a hazardous situation.
- h) **Keep handles and grasping surfaces dry, clean and free from oil and grease.** Slippery handles and grasping surfaces do not allow for safe handling and control of the tool in unexpected situations.

Battery tool use and care

- a) **Recharge only with the charger specified by the manufacturer.** A charger that is suitable for one type of battery pack may create a risk of fire when used with another battery pack.
- b) **Use power tools only with specifically designated battery packs.** Use of any other battery packs may create a risk of injury and fire.
- c) **When battery pack is not in use, keep it away from other metal objects, like paper clips, coins, keys, nails, screws or other small metal objects, that can make a connection from one terminal to another.** Shorting the battery terminals together may cause burns or a fire.
- d) **Under abusive conditions, liquid may be ejected from the battery; avoid contact. If contact accidentally occurs, flush with water. If liquid contacts eyes, additionally seek medical help.** Liquid ejected from the battery may cause irritation or burns.
- e) **Do not use a battery pack for tool that is damaged or modified.** Damaged or modified batteries exhibit unpredictable behaviour resulting in fire, explosion or risk of injury.
- f) **Do not expose a battery pack or tool to fire or excessive temperature.** Exposure to fire or temperature above +130 °C (+266 °F) may cause explosion.

- g) **Follow all charging instructions and do not charge the battery pack or tool outside the temperature range specified in the instructions.** Charging improperly or at temperatures outside the specified range may damage the battery and increase the risk of the fire.

	CAUTION! RISK OF EXPLOSION! Never charge non-rechargeable batteries!
	Protect the rechargeable battery from heat, for example from continuous exposure to sunlight, fire, water and moisture. There is a risk of explosion.
	
	

Service

- a) **Have your power tool serviced by a qualified repair person using only identical replacement parts.** This will ensure that the safety of the power tool is maintained.
- b) **Never service damaged battery packs.** Service of battery packs should be only be performed by the manufactured or authorized service providers.

● Safety instructions for reciprocating saws

- a) **Hold the power tool by insulated gripping surfaces when performing an operation where the accessory tool may contact hidden wiring.** Accessory tools contacting a “live” wire may make exposed metal parts of the power tool “live” and could give the operator an electric shock.

- b) **Use clamps or another practical way to secure and support the workpiece to a stable platform.** Holding the workpiece by hand or against your body leaves it unstable and may lead to loss of control.
- c) **Keep hands away from the sawing area. Do not reach underneath the workpiece.** Upon contact with the blade there is a risk of injury.
- d) **Only when the power tool is turned on should the sawing blade be moved against the workpiece.** There is a risk of kickback if the accessory tool jams in the workpiece.
- e) **Make sure that the base plate is securely placed against the workpiece during sawing.** The saw blade can tilt and lead to loss of control over the power tool.
- f) **After you have finished work, turn the power tool off and do not pull the saw blade out of the cut until it has come to a standstill.** In this way you will avoid any kickback and can safely put down the power tool.
- g) **Use only undamaged saw blades in perfect condition.** Bent or blunt blades can break, adversely affect the cut or cause kickback.
- h) **Do not brake the saw blade after switching the product off by applying side pressure.** The saw blade may be damaged, break or cause a kickback.
- i) **Tighten the material firmly. Do not support the workpiece by hand or foot. Do not touch any objects or the ground with the saw running.** There is a risk of kickback.
- j) **Use suitable detectors in order to find hidden supply lines or ask the local utility company.** Contact with electrical cables can lead to

electric shock and fire, contact with a gas pipe can result in an explosion. Damage to a water pipe can lead to property damaged and electric shock.

- k) **Hold the power tool tightly with both hands while working and ensure a secure footing.** The power tool is guided more securely with both hands.
- l) **Secure the workpiece.** A workpiece that is retained with clamping products or a vice is held more securely than with your hand.
- m) **Wait until the power tool has stopped before placing it down.** The accessory tool can tilt and lead to loss of control over the power tool.
- n) Do not saw any materials (e.g. lead-based paints and coatings or materials containing asbestos) whose dust can be harmful.

WARNING!

- ▶ Do not use any accessories that are not recommended by **PARKSIDE**. This can lead to electric shock and fire.

● **Vibration and noise reduction**

To reduce the impact of noise and vibration emission, limit the time of operation, use low-vibration and low-noise operating modes as well as wear personal protective equipment.

Take the following points into account to minimise the vibration and noise exposure risks:

- Only use the product as intended by its design and these instructions.
- Ensure that the product is in good condition and well maintained.
- Keep tight grip on the handles/grip surface.

- Maintain this product in accordance with these instructions and keep it well lubricated (where appropriate).
- Plan your work schedule to spread any high vibration tool use across a longer period of time.

● **Behaviour in emergency situations**

Familiarise yourself with the use of this product by means of this instruction manual. Memorise the safety warnings and follow them to the letter. This will help to prevent risks and hazards.

- Always be alert when using this product, so that you can recognise and handle risks early. Fast intervention can prevent serious injury and damage to property.
- Switch the product off and remove the battery pack if there are malfunctions. Have the product checked by a qualified professional and repaired, if necessary, before you operate it again.

● **Residual risks**

Even if you are operating this product in accordance with all the safety requirements, potential risks of injury and damage remain. The following dangers can arise in connection with the structure and design of this product:

- Health defects resulting from vibration emission if the product is being used over long periods of time or not adequately managed and properly maintained.

NOTE

- ▶ This product produces an electromagnetic field during operation! This field may under some circumstances interfere with active or passive medical implants!

NOTE

- ▶ To reduce the risk of serious or fatal injury, we recommend persons with medical implants to consult their doctor and the medical implant manufacturer before operating this product!

● Battery charger safety warnings

- This appliance can be used by children aged from 8 years and above and persons with reduced physical, sensory or mental capabilities or lack of experience and knowledge if they have been given supervision or instruction concerning use of the appliance in a safe way and understand the hazards involved. Children shall not play with the appliance. Cleaning and user maintenance shall not be made by children without supervision.
- Do not charge non-rechargeable batteries. Disregarding this instruction is hazardous.

- If the supply cord is damaged, it must be replaced by the manufacturer, its service agent or similarly qualified persons in order to avoid a hazard.
- Protect the electrical parts against moisture. Do not immerse such parts in water or other liquids to avoid electrical shock. Never hold the appliance under running water. Pay attention to the instructions provided for cleaning, maintenance and repair.

🏠 The appliance is suitable for indoor use only.

⚠ **NOTICE!** This charger is only designed for charging the following battery pack types:

/// PARKSIDE 20 V battery pack		
PAP 20 B1	2 Ah	5 cells
PAP 20 B3	4 Ah	10 cells

Suitable battery packs and chargers

Battery pack:	/// PARKSIDE X 20 V Team
Charger:	/// PARKSIDE X 20 V Team

Customers from ES (Spain) & IT (Italy) can obtain compatible replacement batteries and chargers from the LIDL online shop www.lidl.de. Customers from PT (Portugal) & MT (Malta) via www.optimex-shop.com.

● Before first use

● Unpacking the product

1. Take the product out of the packaging and remove all packaging materials and plastic wrappings.
2. Check to make sure that all listed parts are included (see “Scope of delivery”).
3. Check whether the product and all parts are in good condition, if any damage or defect is detected, do not use the product, but follow the procedure described in chapter “Warranty”.

● Accessories

NOTE

► This user manual contains information and suggestions for several saw blades and their uses. The saw blades depicted are not necessarily included in the shipment, but are meant to indicate additional possibilities for using this product.

- To operate this product safely and correctly, the following accessories, i.e. tools and saw blades, are necessary:
 - Suitable saw blade
- Accessories and saw blades are available through your authorised dealer. When buying always consider the technical requirements of this product (see “Technical data”).
- If you are not certain, ask a qualified specialist and get advice from your trusted dealer.

- The included saw blade **10** is suitable for cutting wood, plywood, plasterboard and similar materials.

● Charging the battery pack

(Fig. C)

NOTE

- The battery pack **11** may be charged at any time without reducing the life.
- Interrupting the charging process does not damage the battery pack **11**.

- Before operation: Charge the battery pack **11** when it is at medium or low charging level (see “Checking the battery pack’s charging level”).
- The charging control LEDs (red **17** and green **18**) indicate the status of the charger **16** and the battery pack **11**.

LED	Status
Red LED lights up	Battery pack charges
Green LED lights up	Battery pack fully charged
Green LED and red LED flashing	Battery pack defective
Red LED flashing	Battery pack too cold or too warm
Green LED lights up (without battery pack)	Charger ready

1. Insert the battery pack **11** into the charger **16**.
2. Connect the mains plug of the charger **15** to a mains outlet.
3. When the battery pack **11** is fully charged:
 - Disconnect the mains plug of the charger **15** from the mains outlet.
 - Remove the battery pack **16** from the charger **16**.

● Attaching/removing the battery pack

(Fig. D)

Attaching the battery pack

1. Push the battery pack **11** into the rear handle **7**.
2. Ensure the battery pack **11** clicks noticeably in place.

Removing the battery pack

1. Press the release button **14** on the battery pack **11**.
2. Pull the battery pack **11** from the rear handle **7**.

● Checking the battery pack's charging level

(Fig. B)

- Check battery pack's charging level: Press the  button **12**. The charging level LEDs **13** show the charging level as follows:

Charging level LEDs	Charging level
Red/orange/green	Maximum
Red/orange	Medium
Red	Low

● Assembly

● Adjusting the base plate

(Fig. E)

WARNING!



Always switch the product off, remove the battery pack **11** and let the product cool down before making any adjustments!

CAUTION! Risk of injury!



Saw blades can be sharp and become hot during use. Always wear protective gloves when handling saw blades.

CAUTION! Risk of injury!

- ▶ Remove the saw blade from the product before adjusting the base plate **4** (see "Inserting/removing the saw blade").
- ▶ Do not use the product without having inserted the base plate **4**.

NOTE

- ▶ The base plate **4** can be adjusted and swivelled to different positions to adapt to the workpiece.

1. Unlock the base plate **4**: Turn the locking lever **1** in a counter-clockwise direction.
2. Adjust the desired position of the base plate **4**: Push the base plate in or pull the base plate out.
3. Lock the base plate **4**: Turn the locking lever **1** in a clockwise direction.

● Inserting/removing the saw blade

WARNING!



Always switch the product off, remove the battery pack **11** and let the product cool down before making any adjustments!

CAUTION! Risk of injury!



Saw blades can be sharp and become hot during use. Always wear protective gloves when handling saw blades.

⚠ CAUTION! Risk of injury!

- ▶ Do not use any blunt, bent or damaged saw blade.
- ▶ Always install a suitable saw blade for the job.

Inserting the saw blade

(Fig. F)

1. Turn the chuck ring **2** in a counter-clockwise direction.
2. Insert the saw blade **10** into the saw blade holder **3**.
3. Release the chuck ring **2** and let the chuck ring return to the original position.
4. Before use: Pull on the saw blade **10** to check if the saw blade is inserted safely and tightly.

Removing the saw blade

1. Turn the chuck ring **2** in a counter-clockwise direction.
2. Pull the saw blade **10** out of the saw blade holder **3**.
3. Release the chuck ring **2** and let the chuck ring return to the original position.

NOTE

- ▶ For certain work, the saw blade **10** can also be inserted after turning it by 180° (Fig. G).

● **Operation**

● **Switching on/off**

⚠ CAUTION! Risk of injury!



Always wear protective gloves when handling or working with the product.

⚠ CAUTION! Risk of injury!

- ▶ Before switching on the product: Ensure the saw blade **10** is not in contact with the workpiece.
- ▶ Ensure your stance is stable. Always hold the front handle **9** and the rear handle **7** firmly with both hands while working (Fig. H).
- ▶ Keep your hands away from the saw blade **10** when the product is in operation.

NOTE

- ▶ The on/off switch **6** cannot be locked in the **ON** position.

(Fig. I)

Switching on

1. Push the switch lock **5** in on the left or right side to release the switch lock.
2. Press and hold the on/off switch **6**.
3. Regulate the speed as required (see "Speed control").

Switching off

1. Release the on/off switch **6**.
2. The switch lock **5** moves back into the original position.

● **Speed control**

- Control the speed progressively with the on/off switch **6**:

Pressure	Speed
Gentle	Lower speed
Strong	Higher speed

● Trial run

NOTE

- ▶ Always carry out a no-load trial run before starting work and after every saw blade replacement.
- ▶ Switch the product off immediately if the saw blade is not running smoothly, if considerable vibration occurs or if you hear abnormal noises.

● Working instructions

⚠ CAUTION! Risk of injury and damage to property!

- ▶ Wear protective gloves when handling the saw blade **10**. In this way, you avoid injury from cuts.
- ▶ Do not use any blunt or bent saw blades or saw blades which are damaged in any other way.
- ▶ Before sawing the workpiece, check for hidden foreign objects such as nails and screws and remove them.
- ▶ Always insert a suitable saw blade.
- ▶ Secure the workpiece with the aid of clamping devices on the workbench.
- ▶ Apply only as much pressure as is required for sawing. If there is excessive pressure, the saw blade may bend and break.
- ▶ Switch the product off immediately if the saw blade jams. Try to spread the saw cut and carefully pull the saw blade out.

⚠ CAUTION! Risk of injury and damage to property!

- ▶ Always stand to the side of the product when working.
- ▶ Always make sure that the workplace is well ventilated.
- ▶ Avoid over-stressing the product while working.
- ▶ Saw the material at a constant speed.

● Regular cuts

1. Verify the saw blade **10** is not touching the workpiece.
2. Switch the product on.
3. Apply the base plate **4** to the workpiece.
4. Use even pressure, advancing at a steady pace when making the cut. You can make horizontal, diagonal, or vertical cuts.
5. When you are finished:
 - Switch the product off.
 - Pull the saw blade **10** out of the workpiece.

● Plunge cuts

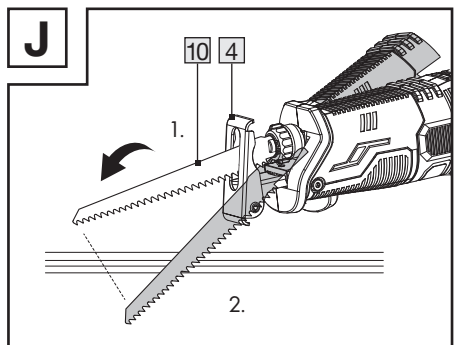

⚠ CAUTION! Risk of kickback and personal injury!

- ▶ Only make plunge cuts in soft materials (e.g. wood or plasterboard) using a short saw blade (max. length: 150 mm).
- ▶ Plunge cuts are very challenging and are associated with a higher risk of injuries. Only use this technique if you are familiar with it.

1. Place the front edge of the base plate **4** on the workpiece so that the saw blade **10** does not touch the workpiece.
2. Switch the product on.
3. Slowly plunge the saw blade **10** into the workpiece.
4. When you have cut through the depth of the workpiece, continue sawing as usual.

● **Flush cuts**

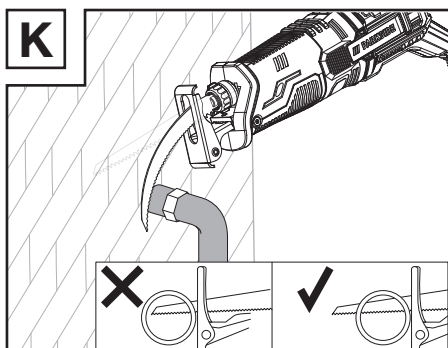

⚠ CAUTION! Risk of kickback and personal injury!

- ▶ Make sure that the saw blade **10** is longer than the pipe diameter.

NOTE

- ▶ Using a flexible bi-metal saw blade you can saw off protruding workpieces (e.g. water pipes) flush to a wall.

1. Place the saw blade **10** directly against the wall.
2. Bend the saw blade **10** by applying lateral pressure to the product so that the base plate **4** makes contact with the wall.
3. Switch the product on.
4. Saw off the workpiece by applying constant pressure.

● **Cleaning and care**

⚠ WARNING! Risk of injury!



Always switch the product off, remove the battery pack **11** and let the product cool down before making any adjustments.

NOTE

- ▶ Do not use chemical, alkaline, abrasive or other aggressive detergents or disinfectants to clean this product as they might be harmful to its surfaces.

- Never allow fluids to get into the product.
- Always keep the product clean, dry and free from oil or grease.
- After each use and before storage: Remove debris from the product.
- Regular and proper cleaning helps to ensure safe use and prolongs the life of the product.
- Clean the product with a dry cloth.
- Use a soft brush for areas that are hard to reach.
- In particular, clean the air vents after every use with a cloth and soft brush. The vents must always be clear.

● Maintenance

- Before and after each use: Check the product and accessories (e.g. saw blades) for wear and damage. If required, replace worn or damaged accessories. Observe the technical requirements (see “Technical data”).
- Check covers and safety devices for sound condition and correct installation. If that is not the case, have them replaced by an expert.
- Replace the saw blade **10** if it becomes blunt, bent or damaged in any other way.

● Repair

- This product does not contain any parts that can be repaired by the user.
- Contact an authorised service centre or a similarly qualified person to have the product checked and repaired.

● Storage

- Clean the product as described above.
- Store the product and its accessories in a dark, dry, frost-free, well-ventilated place.
- Always store the product in a place that is inaccessible to children.
- The ideal temperature for a long term storage (longer than 3 months) is between +20 and +26 °C.
- Store the product in its carrying case **19**.

Battery pack

- Before storing for extended periods: Only store the battery pack **11** partially charged. The battery pack should be charged at 40 to 60 % (red and orange charging level LEDs **13** light up).

- When storing for extended periods: Check the charging level of the battery pack **11** about every 3 months. Recharge the battery pack, if necessary.

● Transportation

- Transport the product in its carrying case **19**.
- Protect the product from any heavy impact or strong vibrations which may occur during transportation in vehicles.
- Secure the product to prevent it from slipping or falling over.

● Disposal

The packaging is made entirely of recyclable materials, which you may dispose of at local recycling facilities.



Observe the marking of the packaging materials for waste separation, which are marked with abbreviations (a) and numbers (b) with following meaning: 1–7: plastics/20–22: paper and fibreboard/80–98: composite materials.

Product:



Contact your local refuse disposal authority for more details of how to dispose of your worn-out product.



To help protect the environment, please dispose of the product properly when it has reached the end of its useful life and not in the household waste. Information on collection points and their opening hours can be obtained from your local authority.

Faulty or used batteries/rechargeable batteries must be recycled. Return the batteries/rechargeable batteries and/or the product to the available collection points.



Environmental damage through incorrect disposal of the batteries/rechargeable batteries!

Remove the batteries/battery pack from the product before disposal.

Batteries/rechargeable batteries may not be disposed of with the usual domestic waste. They may contain toxic heavy metals and are subject to hazardous waste treatment rules and regulations. The chemical symbols for heavy metals are as follows: Cd = cadmium, Hg = mercury, Pb = lead. That is why you should dispose of used batteries/rechargeable batteries at a local collection point.

● **Warranty**

The product has been manufactured to strict quality guidelines and meticulously examined before delivery. In the event of material or manufacturing defects you have legal rights against the retailer of this product. Your legal rights are not limited in any way by our warranty detailed below.

The warranty for this product is 3 years from the date of purchase. The warranty period begins on the date of purchase. Keep the original sales receipt in a safe location as this document is required as proof of purchase.

Any damage or defects already present at the time of purchase must be reported without delay after unpacking the product.

Should the product show any fault in materials or manufacture within 3 years from the date of purchase, we will repair or replace it – at our choice – free of charge to you. The warranty period is not extended as a result of a claim being granted. This also applies to replaced and repaired parts.

This warranty becomes void if the product has been damaged, or used or maintained improperly.

The warranty covers material or manufacturing defects. This warranty does not cover product parts subject to normal wear and tear, thus considered consumables (e.g. batteries, rechargeable batteries, tubes, cartridges), nor damage to fragile parts, e.g. switches or glass parts.

● **Warranty claim procedure**

So that your request can be processed quickly, please observe the following instructions:

For all inquiries, please have the receipt and item number (IAN 472049_2407) ready as proof of purchase.

The article number can be taken from the identification label on the product, engraving on the product, the front cover of your manual (at the bottom left), or the sticker on the back or bottom of the product.

If malfunctions or other defects arise, first contact the service department indicated below by phone or email.

You can then send a product recorded as defective to the communicated service address postage-free, making sure to enclose proof of purchase (receipt) and information on the details of the defect and when it occurred.



You can download and view this and numerous other manuals at parkside-diy.com. This QR code takes you directly to parkside-diy.com. Choose your country and use the search screen to search for the operating instructions. Entering the item number (IAN) 472049_2407 takes you to the operating instructions for your item.

● Service

GB Service Great Britain

Tel.: 0800 0569216

E-Mail: owim@lidl.co.uk

MT Service Malta

Tel.: 8006 2960

E-Mail: owim@lidl.com.mt



● EU declaration of conformity

EU DECLARATION OF CONFORMITY (No. 472049_2407)

IAN: 472049_2407
Product identification: "PARKSIDE" Cordless Sabre Saw
Model Number: HG09106

The object of the declaration described above is in conformity with the relevant Union harmonisation legislation:

Directive 2006/42/EC
Directive 2014/30/EU
Directive 2011/65/EU and all related amendments

References to the relevant harmonised standards used or references to the other technical specifications in relation to which conformity is declared:

N° / Parts
Directive 2006/42/EC
EN 62841-1:2015
EN 62841-2-11:2016/A1:2020
Directive 2014/30/EU
EN IEC 55014-1:2021
EN IEC 55014-2:2021

The object of the declaration described above is in conformity with Directive 2011/65/EU of the European Parliament and of the Council of 8 June 2011 on the restriction of the use of certain hazardous substances in electrical and electronic equipment:

N° / Parts
Directive 2011/65/EU
EN IEC 63000:2018

Keeper of the technical documentation: OWIM GmbH & Co.KG

Signed for and on behalf of:

OWIM GmbH & Co. KG, Stiftsbergstraße 1, 74167 Neckarsulm, Germany

This declaration of conformity is issued under the sole responsibility of the manufacturer.

Translation of the original declaration of conformity

Neckarsulm
Place









23.09.2024
Date

ppa. Stefan Haensel
Authorised Signatory

ppa. Jens Buchheim
Authorised Signatory

Liste der verwendeten Piktogramme/Symbole	Seite	86
Einleitung	Seite	87
Bestimmungsgemäße Verwendung	Seite	87
Lieferumfang	Seite	87
Liste der Teile	Seite	87
Technische Daten	Seite	88
Allgemeine Sicherheitshinweise	Seite	89
Allgemeine Sicherheitshinweise für Elektrowerkzeuge	Seite	89
Sicherheitshinweise für Säbelsägen	Seite	93
Vibrations- und Geräuschminderung	Seite	94
Verhalten im Notfall	Seite	94
Restrisiken	Seite	95
Sicherheitshinweise für Ladegeräte	Seite	95
Vor der ersten Verwendung	Seite	96
Produkt auspacken	Seite	96
Zubehör	Seite	96
Akku-Pack aufladen	Seite	97
Akku-Pack einsetzen/entnehmen	Seite	97
Ladezustand des Akku-Packs überprüfen	Seite	97
Zusammenbau	Seite	98
Fußplatte einstellen	Seite	98
Sägeblatt einsetzen/entfernen	Seite	98
Bedienung	Seite	99
Ein-/Ausschalten	Seite	99
Geschwindigkeitsregelung	Seite	99
Probelauf	Seite	99
Arbeitsanweisungen	Seite	99
Normale Sägeschnitte	Seite	100
Tauchsägen	Seite	100
Bündig sägen	Seite	101
Reinigung und Pflege	Seite	101
Wartung	Seite	101
Reparatur	Seite	102
Lagerung	Seite	102
Transport	Seite	102
Entsorgung	Seite	102
Garantie	Seite	103
Abwicklung im Garantiefall	Seite	103
Service	Seite	104
EU-Konformitätserklärung	Seite	105

Liste der verwendeten Piktogramme/Symbole

 	<p>Dieses Symbol bedeutet, dass bei der Verwendung des Produkts die Betriebsanleitung zu beachten ist.</p>		<p>Schalten Sie das Produkt aus und entnehmen Sie den Akku-Pack vor dem Auswechseln von Zubehör, Reinigung und bei Nichtgebrauch.</p>
	<p>WARNUNG! – Bezeichnet eine Gefahr mit mittlerem Risikograd, die, wenn sie nicht vermieden wird, den Tod oder eine schwere Verletzung zur Folge haben kann (z. B. Stromschlagrisiko)</p>		<p>Schützen Sie den Akku-Pack vor Hitze und dauerhafter, starker Sonneneinstrahlung.</p>
	<p>VORSICHT! – Bezeichnet eine Gefahr mit niedrigem Risikograd, die, wenn sie nicht vermieden wird, eine leichte bis mäßige Verletzung zur Folge haben kann (z. B. Verbrühungsgefahr)</p>		<p>Schützen Sie den Akku-Pack vor Wasser und Feuchtigkeit.</p>
	<p>ACHTUNG! – Warnt vor möglichen Sachschäden (z. B. Kurzschlussgefahr)</p>		<p>Schützen Sie den Akku-Pack vor Feuer.</p>
	<p>Tragen Sie Schutzhandschuhe!</p>		<p>Schutzklasse II (Doppelisolierung)</p>
	<p>Tragen Sie Gehörschutz!</p>		<p>Wechselstrom/-spannung</p>
	<p>Tragen Sie eine Schutzbrille!</p>		<p>Gleichstrom/-spannung</p>
	<p>Sperren</p>		<p>Feinsicherung</p>
	<p>Entsperren</p>		<p>Sicherheitshinweise Handlungsanweisungen</p>
	<p>Das CE-Zeichen bestätigt Konformität mit den für das Produkt zutreffenden EU-Richtlinien.</p>		

20 V AKKU-SÄBELSÄGE

● Einleitung

Wir beglückwünschen Sie zum Kauf Ihres neuen Produkts. Sie haben sich damit für ein hochwertiges Produkt entschieden. Die Bedienungsanleitung ist Teil dieses Produkts. Sie enthält wichtige Hinweise für Sicherheit, Gebrauch und Entsorgung. Machen Sie sich vor der Benutzung des Produkts mit allen Bedien- und Sicherheitshinweisen vertraut. Benutzen Sie das Produkt nur wie beschrieben und für die angegebenen Einsatzbereiche. Händigen Sie alle Unterlagen bei Weitergabe des Produkts an Dritte mit aus.

● Bestimmungsgemäße Verwendung

- Diese Akku-Säbelsäge (nachfolgend „Produkt“ oder „Elektrowerkzeug“ genannt) ist für leichte und mittlere Sägearbeiten in Holz, Pressspanplatten, Kunststoff, Metall und Gipskarton geeignet.
- Das Produkt ist nicht dazu bestimmt, schwere Sägearbeiten, wie z. B. durch Stein oder durch Werkstücke, welche die maximale Schneidekapazität (siehe „Technische Daten“) überschreiten, durchzuführen.
- Verwenden Sie stets Sägeblätter entsprechend dem bestimmungsgemäßen Gebrauch! Beachten Sie beim Kauf und Gebrauch von Sägeblättern die technischen Anforderungen des Produkts (siehe „Technische Daten“).
- Andere Verwendungen oder Veränderungen des Produkts gelten als nicht bestimmungsgemäß und können zu Risiken wie Lebensgefahr, Verletzungen und Beschädigungen führen.

- Für aus bestimmungswidriger Verwendung entstandene Schäden übernimmt der Hersteller keine Haftung.
- Das Produkt ist nicht für den gewerblichen Einsatz oder für andere Einsatzbereiche bestimmt.

● Lieferumfang

⚠️ WARNUNG!

- ▶ Das Produkt und die Verpackungsmaterialien sind kein Kinderspielzeug! Kinder dürfen nicht mit Kunststoffbeuteln, Folien und Kleinteilen spielen! Es besteht Verschluckungs- und Erstickungsgefahr!

- 1 20 V Akku-Säbelsäge
- 1 Tragekoffer
- 1 Sägeblatt für Holz
- 1 Bedienungsanleitung

● Liste der Teile

Schlagen Sie vor dem Lesen die Seiten mit den Abbildungen auf und machen Sie sich mit allen Funktionen des Produkts vertraut.

(Abb. A)

- 1 Entriegelungshebel
- 2 Spannfuttering
- 3 Sägeblattaufnahme
- 4 Fußplatte
- 5 Einschaltsperr
- 6 Ein-/Aus-Schalter/
Geschwindigkeitsregulierung
- 7 Hinterer Handgriff
- 8 Akku-Anschluss
- 9 Vorderer Handgriff
- 10 Sägeblatt

(Abb. B)

- 11 Akku-Pack *
- 12 Taste  (Ladestand)
- 13 Ladezustand-LEDs (rot/orange/grün)
- 14 Entriegelungstaste für den Akku-Pack

* Akku-Pack und Schnellladegerät sind nicht im Lieferumfang enthalten.

(Abb. C)

- 15 Anschlussleitung mit Netzstecker
- 16 Ladegerät (Schnellladegerät) *
- 17 Ladekontroll-LED – Rot
- 18 Ladekontroll-LED – Grün

Ohne Abbildung:

- 19 Tragekoffer

* Akku-Pack und Ladegerät sind nicht im Lieferumfang enthalten.

● Technische Daten

20 V Akku-Säbelsäge	PSSA 20-Li B2
Modell-Nr.:	HG09106
Nennspannung:	20 V ===
Hubzahl:	0–3100 min ⁻¹
Hublänge:	23 mm
Sägeblattaufnahme:	½" (12,7 mm)
Max. Schneidekapazität:	
– Holz:	100 mm
– Buntmetall:	20 mm
– Kunststoff:	20 mm

Akku-Pack *	PAP 20 B3
Typ:	Lithium-Ionen
Nennspannung:	20 V ===
Kapazität:	4 Ah
Energiewert:	80 Wh
Anzahl der Batteriezellen:	10

Schnellladegerät *	PLG 20 C3
Eingang:	
Nennspannung:	230–240 V~
Nennfrequenz:	50 Hz
Nennleistung:	120 W
Ausgang:	
Nennspannung:	21,5 V ===
Ladestrom:	4,5 A
Schutzklasse:	II/□
Sicherung (intern):	3,15 A/ 

* Akku-Pack und Schnellladegerät sind nicht im Lieferumfang enthalten.

Empfohlene Umgebungstemperatur

Während des Ladens:	+4 °C bis +40 °C
Während des Betriebs:	+4 °C bis +40 °C
Während der Lagerung:	+20 °C bis +26 °C

Geräuschemissionswerte

Messwert für Geräusch ermittelt entsprechend EN 62841. Der A-bewertete Geräuschpegel des Elektrowerkzeugs am Ort des Benutzers beträgt typischerweise:

Schalldruckpegel L _{pA} :	84,6 dB(A)
Unsicherheit K _{pA} :	5 dB
Schalleistungspegel L _{WA} :	95,6 dB(A)
Unsicherheit K _{WA} :	5 dB

WARNING!



Tragen Sie Gehörschutz!

Schwingungsemissionswerte

Schwingungsgesamtwerte (Vektorsumme dreier Richtungen) ermittelt entsprechend EN 62841:

Sägen von Brettern

Handgriff:

Hand-/Arm vibration $a_{h,B}$:	7,424 m/s ²
Unsicherheit K:	1,5 m/s ²

Sägen von Holzbalken

Handgriff:

Hand-/Arm vibration $a_{h,WB}$:	6,897 m/s ²
Unsicherheit K:	1,5 m/s ²

HINWEIS

- ▶ Die angegebenen Schwingungsgesamtwerte und die angegebenen Geräuschemissionswerte sind nach einem genormten Prüfverfahren gemessen worden und können zum Vergleich eines Elektrowerkzeugs mit einem anderen verwendet werden.
- ▶ Die angegebenen Schwingungsgesamtwerte und die angegebenen Geräuschemissionswerte können auch zu einer vorläufigen Einschätzung der Belastung verwendet werden.

⚠️ WARNUNG!

- ▶ Die Schwingungs- und Geräuschemissionen können während der tatsächlichen Benutzung des Elektrowerkzeugs von den Angabewerten abweichen, abhängig von der Art und Weise, in der das Elektrowerkzeug verwendet wird, insbesondere, welche Art von Werkstück bearbeitet wird.

⚠️ WARNUNG!

- ▶ Versuchen Sie, die Belastung durch Vibrationen und Geräusche so gering wie möglich zu halten. Beispielhafte Maßnahmen zur Verringerung der Vibrationsbelastung sind das Tragen von Handschuhen beim Gebrauch des Werkzeugs und die Begrenzung der Arbeitszeit. Dabei sind alle Anteile des Betriebszyklus zu berücksichtigen (beispielsweise Zeiten, in denen das Elektrowerkzeug abgeschaltet ist, und solche, in denen es zwar eingeschaltet ist, aber ohne Belastung läuft).



Allgemeine Sicherheitshinweise

- **Allgemeine Sicherheitshinweise für Elektrowerkzeuge**

⚠️ WARNUNG!



Lesen Sie alle Sicherheitshinweise, Anweisungen, Bilderungen und technischen Daten, mit denen dieses Elektrowerkzeug versehen ist. Versäumnisse bei der Einhaltung der nachfolgenden Anweisungen können elektrischen Schlag, Brand und/oder schwere Verletzungen verursachen.



Bewahren Sie alle Sicherheitshinweise und Anweisungen für die Zukunft auf.

Der in den Sicherheitshinweisen verwendete Begriff „Elektrowerkzeug“ bezieht sich auf netzbetriebene Elektrowerkzeuge (mit Netzleitung) oder auf akkubetriebene Elektrowerkzeuge (ohne Netzleitung).

Arbeitsplatzsicherheit

- a) **Halten Sie Ihren Arbeitsbereich sauber und gut beleuchtet.**
Unordnung oder unbeleuchtete Arbeitsbereiche können zu Unfällen führen.
- b) **Arbeiten Sie mit dem Elektrowerkzeug nicht in explosionsgefährdeter Umgebung, in der sich brennbare Flüssigkeiten, Gase oder Stäube befinden.**
Elektrowerkzeuge erzeugen Funken, die den Staub oder die Dämpfe entzünden können.
- c) **Halten Sie Kinder und andere Personen während der Benutzung des Elektrowerkzeugs fern.** Bei Ablenkung können Sie die Kontrolle über das Elektrowerkzeug verlieren.

Elektrische Sicherheit

- a) **Der Anschlussstecker des Elektrowerkzeugs muss in die Steckdose passen. Der Stecker darf in keiner Weise verändert werden. Verwenden Sie keine Adapterstecker gemeinsam mit schutzgeerdeten Elektrowerkzeugen.** Unveränderte Stecker und passende Steckdosen verringern das Risiko eines elektrischen Schlages.
- b) **Vermeiden Sie Körperkontakt mit geerdeten Oberflächen wie von Rohren, Heizungen, Herden und Kühlschränken.** Es besteht ein erhöhtes Risiko durch elektrischen Schlag, wenn Ihr Körper geerdet ist.
- c) **Halten Sie Elektrowerkzeuge von Regen oder Nässe fern.** Das Eindringen von Wasser in ein Elektrowerkzeug erhöht das Risiko eines elektrischen Schlages.

- d) **Zweckentfremden Sie die Anschlussleitung nicht, um das Elektrowerkzeug zu tragen, aufzuhängen oder um den Stecker aus der Steckdose zu ziehen. Halten Sie die Anschlussleitung fern von Hitze, Öl, scharfen Kanten oder sich bewegenden Teilen.** Beschädigte oder verwickelte Anschlussleitungen erhöhen das Risiko eines elektrischen Schlages.
- e) **Wenn Sie mit einem Elektrowerkzeug im Freien arbeiten, verwenden Sie nur Verlängerungsleitungen, die auch für den Außenbereich geeignet sind.** Die Anwendung einer für den Außenbereich geeigneten Verlängerungsleitung verringert das Risiko eines elektrischen Schlages.
- f) **Wenn der Betrieb des Elektrowerkzeugs in feuchter Umgebung nicht vermeidbar ist, verwenden Sie einen Fehlerstromschutzschalter.** Der Einsatz eines Fehlerstromschutzschalters vermindert das Risiko eines elektrischen Schlages.

Sicherheit von Personen

- a) **Seien Sie aufmerksam, achten Sie darauf, was Sie tun, und gehen Sie mit Vernunft an die Arbeit mit einem Elektrowerkzeug.** Benutzen Sie kein Elektrowerkzeug, wenn Sie müde sind oder unter dem Einfluss von Drogen, Alkohol oder Medikamenten stehen. Ein Moment der Unachtsamkeit beim Gebrauch des Elektrowerkzeugs kann zu ernsthaften Verletzungen führen.
- b) **Tragen Sie persönliche Schutzausrüstung und immer eine Schutzbrille.** Das Tragen persönlicher Schutzausrüstung,

wie Staubmaske, rutschfeste Sicherheitsschuhe, Schutzhelm oder Gehörschutz, je nach Art und Einsatz des Elektrowerkzeugs, verringert das Risiko von Verletzungen.

- c) **Vermeiden Sie eine unbeabsichtigte Inbetriebnahme. Vergewissern Sie sich, dass das Elektrowerkzeug ausgeschaltet ist, bevor Sie es an die Stromversorgung und/oder den Akku anschließen, es aufnehmen oder tragen.** Wenn Sie beim Tragen des Elektrowerkzeugs den Finger am Schalter haben oder das Elektrowerkzeug eingeschaltet an die Stromversorgung anschließen, kann dies zu Unfällen führen.
- d) **Entfernen Sie Einstellwerkzeuge oder Schraubenschlüssel, bevor Sie das Elektrowerkzeug einschalten.** Ein Werkzeug oder Schlüssel, der sich in einem drehenden Teil des Elektrowerkzeugs befindet, kann zu Verletzungen führen.
- e) **Vermeiden Sie eine abnormale Körperhaltung. Sorgen Sie für einen sicheren Stand und halten Sie jederzeit das Gleichgewicht.** Dadurch können Sie das Elektrowerkzeug in unerwarteten Situationen besser kontrollieren.
- f) **Tragen Sie geeignete Kleidung. Tragen Sie keine weite Kleidung oder Schmuck. Halten Sie Haare und Kleidung fern von sich bewegenden Teilen.** Lockere Kleidung, Schmuck oder lange Haare können von sich bewegenden Teilen erfasst werden.
- g) **Wenn Staubabsaug- und -auffangeinrichtungen montiert werden können, sind diese anzuschließen und richtig zu verwenden.** Verwendung einer Staubabsaugung kann Gefährdungen durch Staub verringern.

- h) **Wiegen Sie sich nicht in falscher Sicherheit und setzen Sie sich nicht über die Sicherheitsregeln für Elektrowerkzeuge hinweg, auch wenn Sie nach vielfachem Gebrauch mit dem Elektrowerkzeug vertraut sind.** Achtloses Handeln kann binnen Sekundenbruchteilen zu schweren Verletzungen führen.

Verwendung und Behandlung des Elektrowerkzeugs

- a) **Überlasten Sie das Elektrowerkzeug nicht. Verwenden Sie für Ihre Arbeit das dafür bestimmte Elektrowerkzeug.** Mit dem passenden Elektrowerkzeug arbeiten Sie besser und sicherer im angegebenen Leistungsbereich.
- b) **Benutzen Sie kein Elektrowerkzeug, dessen Schalter defekt ist.** Ein Elektrowerkzeug, das sich nicht mehr ein- oder ausschalten lässt, ist gefährlich und muss repariert werden.
- c) **Ziehen Sie den Stecker aus der Steckdose und/oder entfernen Sie einen abnehmbaren Akku, bevor Sie Geräteeinstellungen vornehmen, Einsatzwerkzeugteile wechseln oder das Elektrowerkzeug weglegen.** Diese Vorsichtsmaßnahme verhindert den unbeabsichtigten Start des Elektrowerkzeugs.
- d) **Bewahren Sie unbenutzte Elektrowerkzeuge außerhalb der Reichweite von Kindern auf. Lassen Sie keine Personen das Elektrowerkzeug benutzen, die mit diesem nicht vertraut sind oder diese Anweisungen nicht**

gelesen haben. Elektrowerkzeuge sind gefährlich, wenn Sie von unerfahrenen Personen benutzt werden.

- e) **Pflegen Sie Elektrowerkzeuge und Einsatzwerkzeug mit Sorgfalt. Kontrollieren Sie, ob bewegliche Teile einwandfrei funktionieren und nicht klemmen, ob Teile gebrochen oder so beschädigt sind, dass die Funktion des Elektrowerkzeugs beeinträchtigt ist. Lassen Sie beschädigte Teile vor dem Einsatz des Elektrowerkzeuges reparieren.** Viele Unfälle haben ihre Ursache in schlecht gewarteten Elektrowerkzeugen.
- f) **Halten Sie Schneidwerkzeuge scharf und sauber.** Sorgfältig gepflegte Schneidwerkzeuge mit scharfen Schneidkanten verkleben sich weniger und sind leichter zu führen.
- g) **Verwenden Sie Elektrowerkzeug, Einsatzwerkzeug, Einsatzwerkzeuge usw. entsprechend diesen Anweisungen. Berücksichtigen Sie dabei die Arbeitsbedingungen und die auszuführende Tätigkeit.** Der Gebrauch von Elektrowerkzeugen für andere als die vorgesehenen Anwendungen kann zu gefährlichen Situationen führen.
- h) **Halten Sie Griffe und Griffflächen trocken, sauber und frei von ÖL und Fett.** Rutschige Griffe und Griffflächen erlauben keine sichere Bedienung und Kontrolle des Elektrowerkzeugs in unvorhergesehenen Situationen.

Verwendung und Behandlung des Akkuwerkzeugs

- a) **Laden Sie die Akkus nur mit Ladegeräten auf, die vom Hersteller empfohlen werden.** Durch ein

Ladegerät, das für eine bestimmte Art von Akku geeignet ist, besteht Brandgefahr, wenn es mit anderen Akkus verwendet wird.

- b) **Verwenden Sie nur die dafür vorgesehenen Akkus in den Elektrowerkzeugen.** Der Gebrauch von anderen Akkus kann zu Verletzungen und Brandgefahr führen.
- c) **Halten Sie den nicht benutzten Akku fern von Büroklammern, Münzen, Schlüsseln, Nägeln, Schrauben oder anderen kleinen Metallgegenständen, die eine Überbrückung der Kontakte verursachen könnten.** Ein Kurzschluss zwischen den Akkukontakten kann Verbrennungen oder Feuer zur Folge haben.
- d) **Bei falscher Anwendung kann Flüssigkeit aus dem Akku austreten. Vermeiden Sie den Kontakt damit. Bei zufälligem Kontakt mit Wasser abspülen. Wenn die Flüssigkeit in die Augen kommt, nehmen Sie zusätzlich ärztliche Hilfe in Anspruch.** Austretende Akkuflüssigkeit kann zu Hautreizungen oder Verbrennungen führen.
- e) **Benutzen Sie keinen beschädigten oder veränderten Akku.** Beschädigte oder veränderte Akkus können sich unvorhersehbar verhalten und zu Feuer, Explosion oder Verletzungsgefahr führen.
- f) **Setzen Sie einen Akku keinem Feuer oder zu hohen Temperaturen aus.** Feuer oder Temperaturen über +130 °C (+266 °F) können eine Explosion hervorrufen.
- g) **Befolgen Sie alle Anweisungen zum Laden und laden Sie den Akku oder das Akkuwerkzeug niemals außerhalb des in der Betriebsanleitung angegebenen**

Temperaturbereichs. Falsches Laden oder Laden außerhalb des zugelassenen Temperaturbereichs kann den Akku zerstören und die Brandgefahr erhöhen.

	VORSICHT! EXPLOSIONSRISIKO! Laden Sie nicht aufladbare Batterien niemals auf.
	Schützen Sie den Akku vor Hitze, z. B. auch vor dauernder Sonneneinstrahlung, Feuer, Wasser und Feuchtigkeit. Es besteht ein Explosionsrisiko.
	
	

Service

- a) **Lassen Sie Ihr Elektrowerkzeug nur von qualifiziertem Fachpersonal und nur mit Original-Ersatzteilen reparieren.** Damit wird sichergestellt, dass die Sicherheit des Elektrowerkzeugs erhalten bleibt.
- b) **Warten Sie niemals beschädigte Akkus.** Sämtliche Wartung von Akkus sollte nur durch den Hersteller oder bevollmächtigte Kundendienststellen erfolgen.

● Sicherheitshinweise für Säbelsägen

- a) **Halten Sie das Elektrowerkzeug an den isolierten Griffflächen, wenn Sie Arbeiten ausführen, bei denen das Einsatzwerkzeug verborgene Stromleitungen treffen kann.** Der Kontakt mit einer spannungsführenden Leitung kann auch metallene Geräteteile unter Spannung setzen und könnte zu einem elektrischen Schlag führen.

- b) **Befestigen und sichern Sie das Werkstück mittels Zwingen oder auf andere Art und Weise an einer stabilen Unterlage.** Wenn Sie das Werkstück nur mit der Hand oder gegen Ihren Körper halten, bleibt es labil, was zum Verlust der Kontrolle führen kann.
- c) **Halten Sie die Hände vom Sägebereich fern. Greifen Sie nicht unter das Werkstück.** Bei Kontakt mit dem Sägeblatt besteht Verletzungsgefahr.
- d) **Führen Sie das Elektrowerkzeug nur eingeschaltet gegen das Werkstück.** Es besteht die Gefahr eines Rückschlages, wenn das Einsatzwerkzeug im Werkstück verkantet.
- e) **Achten Sie darauf, dass die Fußplatte beim Sägen immer am Werkstück anliegt.** Das Sägeblatt kann verkanten und zum Verlust der Kontrolle über das Elektrowerkzeug führen.
- f) **Schalten Sie nach Beendigung des Arbeitsvorgangs das Elektrowerkzeug aus und ziehen Sie das Sägeblatt erst dann aus dem Schnitt, wenn dieses zum Stillstand gekommen ist.** So vermeiden Sie einen Rückschlag und können das Elektrowerkzeug sicher ablegen.
- g) **Verwenden Sie nur unbeschädigte, einwandfreie Sägeblätter.** Verbogene oder unscharfe Sägeblätter können brechen, den Schnitt negativ beeinflussen oder einen Rückschlag verursachen.
- h) **Bremsen Sie das Sägeblatt nach dem Ausschalten nicht durch seitliches Gegendrücken ab.** Das Sägeblatt kann beschädigt werden, brechen oder einen Rückschlag verursachen.

- i) **Spannen Sie das Material gut fest. Stützen Sie das Werkstück nicht mit der Hand oder dem Fuß ab. Berühren Sie keine Gegenstände oder den Erdboden mit der laufenden Säge.** Es besteht Rückschlaggefahr.
- j) **Verwenden Sie geeignete Suchgeräte, um verborgene Versorgungsleitungen aufzuspüren oder fragen Sie die örtliche Versorgungsgesellschaft.** Kontakt mit Elektroleitungen kann zu elektrischem Schlag und Feuer, Kontakt einer Gasleitung zur Explosion führen. Beschädigung einer Wasserleitung kann zu Sachbeschädigung und elektrischem Schlag führen.
- k) **Halten Sie das Elektrowerkzeug beim Arbeiten mit beiden Händen fest und sorgen Sie für einen sicheren Stand.** Das Elektrowerkzeug wird mit zwei Händen sicherer geführt.
- l) **Sichern Sie das Werkstück.** Ein mit Spannvorrichtungen oder Schraubstock festgehaltenes Werkstück ist sicherer gehalten als mit Ihrer Hand.
- m) **Warten Sie, bis das Elektrowerkzeug zum Stillstand gekommen ist, bevor Sie es ablegen.** Das Einsatzwerkzeug kann verkanten und zum Verlust der Kontrolle über das Elektrowerkzeug führen.
- n) Sägen Sie keine Materialien (z. B. bleihaltige Farben und Lacke oder asbesthaltiges Material), deren Stäube gesundheitsschädlich sein können.

WARNUNG!

- ▶ Verwenden Sie kein Zubehör, welches nicht von **PARKSIDE** empfohlen wurde. Dies kann zu elektrischem Schlag und Feuer führen.

● **Vibrations- und Geräuschminderung**

Begrenzen Sie die Benutzungszeit, verwenden Sie vibrations- und geräuscharme Betriebsarten und tragen Sie persönliche Schutzausrüstung, um Vibrations- und Geräuschauswirkungen zu reduzieren.

Die folgenden Maßnahmen helfen, vibrations- und geräuschbedingte Risiken zu mindern:

- Verwenden Sie das Produkt nur gemäß seinem bestimmungsgemäßen Gebrauch und wie in diesen Anweisungen beschrieben.
- Stellen Sie sicher, dass das Produkt einwandfrei und gut gewartet ist.
- Halten Sie das Produkt sicher an den Handgriffen/Griffflächen fest.
- Warten Sie das Produkt entsprechend den Anweisungen und sorgen Sie für ausreichende Schmierung (wenn anwendbar).
- Planen Sie Ihren Arbeitsablauf so, dass die Verwendung von Produkten mit hohem Vibrationswert auf einen längeren Zeitraum verteilt ist.

● **Verhalten im Notfall**

Machen Sie sich anhand dieser Bedienungsanleitung mit der Benutzung dieses Produkts vertraut. Prägen Sie sich die Sicherheitshinweise ein und halten Sie sich unbedingt daran. Dies hilft, Risiken und Gefahren zu vermeiden.

- Seien Sie bei der Nutzung dieses Produkts immer aufmerksam, damit Sie Gefahren frühzeitig erkennen und handeln können. Rasches Einschreiten kann schwere Verletzungen und Sachschäden vermeiden.

- Schalten Sie das Produkt bei Fehlfunktionen umgehend aus und entnehmen Sie den Akku-Pack. Lassen Sie dieses von einer qualifizierten Fachkraft überprüfen und gegebenenfalls instand setzen, bevor Sie es wieder in Betrieb nehmen.

● Restrisiken

Auch wenn Sie dieses Produkt vorschriftsmäßig bedienen, bleibt ein potenzielles Risiko für Personen- und Sachschäden bestehen. Folgende Gefahren können im Zusammenhang mit der Bauweise und Ausführung dieses Produkts unter anderem auftreten:

- Gesundheitsschäden, die aus Vibrationsemissionen resultieren, falls das Produkt über einen längeren Zeitraum benutzt, nicht ordnungsgemäß geführt und gewartet wird.

HINWEIS

- ▶ Dieses Produkt erzeugt während des Betriebs ein elektromagnetisches Feld! Dieses Feld kann unter bestimmten Umständen aktive oder passive medizinische Implantate beeinträchtigen!
- ▶ Um das Risiko von ernsthaften oder tödlichen Verletzungen zu verringern, empfehlen wir Personen mit medizinischen Implantaten, ihren Arzt und den Hersteller vom medizinischen Implantat zu konsultieren, bevor das Produkt bedient wird!

● Sicherheitshinweise für Ladegeräte

- Dieses Gerät kann von Kindern ab 8 Jahren und darüber sowie von Personen mit verringerten physischen, sensorischen oder mentalen Fähigkeiten oder Mangel an Erfahrung und Wissen benutzt werden, wenn sie beaufsichtigt oder bezüglich des sicheren Gebrauchs des Geräts unterwiesen wurden und die daraus resultierenden Gefahren verstehen. Kinder dürfen nicht mit dem Gerät spielen. Reinigung und Benutzer-Wartung dürfen nicht von Kindern ohne Beaufsichtigung durchgeführt werden.
- Laden Sie keine nicht wieder aufladbaren Batterien auf. Verstoß gegen diesen Hinweis führt zu Gefährdungen.
- Wenn die Anschlussleitung beschädigt wird, muss sie durch den Hersteller oder seinen Kundendienst oder

eine ähnlich qualifizierte Person ersetzt werden, um Gefährdungen zu vermeiden.

- Schützen Sie elektrische Teile gegen Feuchtigkeit. Tauchen Sie diese nie in Wasser oder andere Flüssigkeiten, um einen elektrischen Schlag zu vermeiden. Halten Sie das Gerät nie unter fließendes Wasser. Beachten Sie die Anweisungen für Reinigung, Wartung und Reparatur.

🏠 Das Gerät ist nur den Gebrauch in Innenräumen geeignet.

⚠️ ACHTUNG! Dieses Ladegerät ist ausschließlich zum Aufladen von Akku-Packs der folgenden Typen geeignet:

/// PARKSIDE® 20 V Akku-Pack		
PAP 20 B1	2 Ah	5 Zellen
PAP 20 B3	4 Ah	10 Zellen

Geeignete Akku-Packs und Ladegeräte

Akku-Pack:	/// PARKSIDE® X 20 V Team
Ladegerät:	/// PARKSIDE® X 20 V Team

Kunden aus ES (Spanien) & IT (Italien) können kompatible Ersatzakkus und Ladegeräte über den LIDL-Onlineshop www.lidl.de beziehen. Kunden aus PT (Portugal) & MT (Malta) über www.optimex-shop.com.

● Vor der ersten Verwendung

● Produkt auspacken

1. Entnehmen Sie das Produkt aus der Verpackung und entfernen Sie sämtliche Verpackungsmaterialien und Schutzfolien.
2. Prüfen Sie, ob alle Teile vorhanden sind und ob der beschriebene Lieferumfang vollständig ist (siehe „Lieferumfang“).
3. Überprüfen Sie, ob sich das Produkt und sämtliche Teile in gutem Zustand befinden. Sollten Sie eine Beschädigung oder einen Defekt feststellen, verwenden Sie das Produkt nicht, sondern verfahren Sie wie im Kapitel „Garantie“ beschrieben.

● Zubehör

HINWEIS

▶ In dieser Bedienungsanleitung finden Sie Informationen und Hinweise zu verschiedenen Sägeblättern und deren Einsatzbereichen. Die dargestellten Sägeblätter sind nicht zwingend im Lieferumfang enthalten, sondern zeigen die Einsatzmöglichkeiten dieses Produkts auf.

- Für den sicheren und ordnungsgemäßen Gebrauch dieses Produkts werden unter anderem die folgenden Zubehörteile, wie z. B. Werkzeuge und Sägeblätter, benötigt:
 - Geeignetes Sägeblatt

- Werkzeuge und Sägeblätter erhalten Sie im Fachhandel. Beachten Sie beim Erwerb immer die technischen Anforderungen dieses Produkts (siehe „Technische Daten“).
- Fragen Sie bei Unsicherheit eine qualifizierte Fachkraft und lassen Sie sich von Ihrem Fachhändler beraten.
- Das mitgelieferte Sägeblatt **10** ist zum Schneiden von Holz, Sperrholz, Rigipsplatten und ähnlichen Materialien geeignet.

● Akku-Pack aufladen

(Abb. C)

HINWEIS

- ▶ Sie können den Akku-Pack **11** zu jedem Zeitpunkt laden, ohne dessen Lebensdauer zu verringern.
- ▶ Der Akku-Pack **11** wird bei einer Unterbrechung des Ladevorgangs nicht beschädigt.

- Vor der Inbetriebnahme: Laden Sie den Akku-Pack **11** auf, wenn er einen mittleren oder niedrigen Ladezustand aufweist (siehe „Ladezustand des Akku-Packs überprüfen“).
- Die Ladekontroll-LEDs (rot **17** und grün **18**) zeigen den Zustand des Ladegeräts **16** und des Akku-Packs **11** an.

LED	Zustand
Rote LED leuchtet	Akku-Pack lädt
Grüne LED leuchtet	Akku-Pack voll aufgeladen
Grüne LED und rote LED blinken	Akku-Pack defekt
Rote LED blinkt	Akku-Pack zu kalt oder zu warm
Grüne LED leuchtet (ohne Akku-Pack)	Ladegerät betriebsbereit

1. Setzen Sie den Akku-Pack **11** in das Ladegerät **16** ein.
2. Verbinden Sie den Netzstecker des Ladegeräts **15** mit einer Steckdose.
3. Wenn der Akku-Pack **11** voll aufgeladen ist:
 - Ziehen Sie den Netzstecker des Ladegeräts **15** aus der Steckdose.
 - Entnehmen Sie den Akku-Pack **11** aus dem Ladegerät **16**.

● Akku-Pack einsetzen/entnehmen

(Abb. D)

Akku-Pack einsetzen

1. Schieben Sie den Akku-Pack **11** auf den hinteren Handgriff **7**.
2. Stellen Sie sicher, dass der Akku-Pack **11** spürbar einrastet.

Akku-Pack entnehmen

1. Drücken Sie auf die Entriegelungstaste **14** am Akku-Pack **11**.
2. Ziehen Sie den Akku-Pack **11** vom hinteren Handgriff **7** ab.

● Ladezustand des Akku-Packs überprüfen

(Abb. B)

- Ladezustand des Akku-Packs überprüfen: Drücken Sie die Taste  **12**. Die Ladezustand-LEDs **13** zeigen den Ladezustand wie folgt an:

Farbe	Ladezustand
Rot/orange/grün	Maximal
Rot/orange	Mittel
Rot	Niedrig

- **Zusammenbau**
- **Fußplatte einstellen**

(Abb. E)

⚠️ WARNUNG!



Schalten Sie das Produkt aus, entnehmen Sie den Akku-Pack **11** und lassen Sie das Produkt abkühlen, bevor Sie Anpassungen durchführen!

⚠️ VORSICHT! Verletzungsrisiko!



Sägeblätter können scharf sein und während des Gebrauchs heiß werden. Tragen Sie stets Schutzhandschuhe, wenn Sie mit Sägeblättern hantieren.

⚠️ VORSICHT! Verletzungsrisiko!

- ▶ Entfernen Sie das Sägeblatt aus dem Produkt, bevor Sie die Fußplatte **4** einstellen (siehe „Sägeblatt einsetzen/entfernen“).
- ▶ Benutzen Sie das Produkt nicht ohne eingeseetzte Fußplatte **4**.

HINWEIS

- ▶ Die Fußplatte **4** kann in verschiedene Positionen eingestellt und geschwenkt werden, um sich dem Werkstück anzupassen.
1. Fußplatte **4** entriegeln: Drehen Sie den Entriegelungshebel **1** entgegen dem Uhrzeigersinn.
 2. Gewünschte Position der Fußplatte **4** einstellen: Schieben Sie die Fußplatte hinein oder ziehen Sie die Fußplatte heraus.
 3. Fußplatte **4** verriegeln: Drehen Sie den Entriegelungshebel **1** im Uhrzeigersinn.

- **Sägeblatt einsetzen/entfernen**

⚠️ WARNUNG!



Schalten Sie das Produkt aus, entnehmen Sie den Akku-Pack **11** und lassen Sie das Produkt abkühlen, bevor Sie Anpassungen durchführen!

⚠️ VORSICHT! Verletzungsrisiko!



Sägeblätter können scharf sein und während des Gebrauchs heiß werden. Tragen Sie stets Schutzhandschuhe, wenn Sie mit Sägeblättern hantieren.

⚠️ VORSICHT! Verletzungsrisiko!

- ▶ Verwenden Sie kein stumpfes, verbogenes oder beschädigtes Sägeblatt.
- ▶ Verwenden Sie immer ein der Aufgabe entsprechendes Sägeblatt.

Sägeblatt einsetzen

(Abb. F)

1. Drehen Sie den Spannfutterring **2** entgegen dem Uhrzeigersinn.
2. Führen Sie das Sägeblatt **10** in die Sägeblattaufnahme **3** ein.
3. Lassen Sie den Spannfutterring **2** los und lassen Sie den Spannfutterring in die Ausgangsposition zurückkehren.
4. Vor dem Gebrauch: Ziehen Sie am Sägeblatt **10** und prüfen Sie, ob das Sägeblatt sicher und fest sitzt.

Sägeblatt entfernen

1. Drehen Sie den Spannfutterring **2** entgegen dem Uhrzeigersinn.
2. Ziehen Sie das Sägeblatt **10** aus der Sägeblattaufnahme **3**.

3. Lassen Sie den Spannfutterring **2** los und lassen Sie den Spannfutterring in die Ausgangsposition zurückkehren.

HINWEIS

- ▶ Für bestimmte Arbeiten kann das Sägeblatt **10** auch um 180° gedreht eingesetzt werden (Abb. G).

● Bedienung

● Ein-/Ausschalten

⚠ VORSICHT! Verletzungsrisiko!



Tragen Sie immer Schutzhandschuhe, wenn Sie das Produkt handhaben oder damit arbeiten.

⚠ VORSICHT! Verletzungsrisiko!

- ▶ Bevor Sie das Produkt einschalten: Stellen Sie sicher, dass das Sägeblatt **10** das Werkstück nicht berührt.
- ▶ Achten Sie auf einen sicheren Stand. Halten Sie den vorderen **9** und hinteren Handgriff **7** stets mit beiden Händen fest (Abb. H).
- ▶ Halten Sie Ihre Hände vom Sägeblatt **10** fern, wenn das Produkt in Betrieb ist.

HINWEIS

- ▶ Der Ein-/Aus-Schalter **6** kann in der Position **EIN** nicht festgestellt werden.

(Abb. I)

Einschalten

1. Drücken Sie die Einschaltsperrle **5** auf der linken oder rechten Seite ein, um die Einschaltsperrle zu lösen.
2. Halten Sie den Ein-/Aus-Schalter **6** gedrückt.

3. Regulieren Sie die Geschwindigkeit nach Bedarf (siehe „Geschwindigkeitsregelung“).

Ausschalten

1. Lassen Sie den Ein-/Aus-Schalter **6** los.
2. Die Einschaltsperrle **5** kehrt automatisch in ihre Ausgangsposition zurück.

● Geschwindigkeitsregelung

- Regeln Sie die Geschwindigkeit mit dem Ein-/Aus-Schalter **6**:

Anpressdruck	Geschwindigkeit
Leicht	Geringer
Stark	Höher

● Probelauf

HINWEIS

- ▶ Führen Sie vor dem ersten Arbeiten und nach jedem Sägeblattwechsel einen Probelauf ohne Belastung durch.
- ▶ Schalten Sie das Produkt sofort aus, wenn das Sägeblatt unregelmäßig läuft, beträchtliche Schwingungen auftreten oder abnorme Geräusche zu hören sind.

● Arbeitsanweisungen

⚠ VORSICHT! Risiko von Verletzungen und Sachschäden!

- ▶ Tragen Sie Schutzhandschuhe, wenn Sie das Sägeblatt **10** handhaben. Auf diese Weise vermeiden Sie Schnittverletzungen.
- ▶ Verwenden Sie keine stumpfen oder verbogenen Sägeblätter oder Sägeblätter, die auf eine andere Weise beschädigt sind.

⚠ VORSICHT! Risiko von Verletzungen und Sachschäden!

- ▶ Bevor Sie das Werkstück sägen, überprüfen Sie es auf verborgene Objekte wie Nägel und Schrauben und entfernen Sie diese.
- ▶ Setzen Sie immer ein geeignetes Sägeblatt ein.
- ▶ Sichern Sie das Werkstück mit Klemmvorrichtungen auf der Werkbank.
- ▶ Wenden Sie nur den minimal notwendigen Druck beim Sägen an. Bei übermäßigem Druck kann sich das Sägeblatt verbiegen oder brechen.
- ▶ Schalten Sie das Produkt sofort aus, wenn sich das Sägeblatt verhakt hat. Versuchen Sie, den Sägeschnitt zu spreizen und ziehen Sie das Sägeblatt vorsichtig heraus.
- ▶ Stehen Sie während der Arbeit immer seitlich vom Produkt.
- ▶ Stellen Sie immer sicher, dass der Arbeitsplatz gut belüftet ist.
- ▶ Vermeiden Sie eine Überlastung des Produkts bei der Arbeit.
- ▶ Sägen Sie das Material mit gleichmäßigem Vorschub.

● Normale Sägeschnitte

1. Stellen Sie sicher, dass das Sägeblatt **10** das Werkstück nicht berührt.
2. Schalten Sie das Produkt ein.
3. Setzen Sie die Fußplatte **4** auf dem Werkstück an.
4. Üben Sie beim Sägen einen gleichmäßigen Druck aus und schreiten Sie in einem gleichmäßigen Tempo voran.
Sie können waagerechte, diagonale oder senkrechte Schnitte sägen.

5. Wenn Sie fertig sind:
 - Schalten Sie das Produkt aus.
 - Ziehen Sie das Sägeblatt **10** aus dem Werkstück.

● Tauchsägen

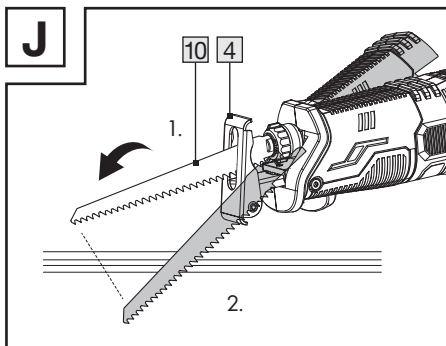

⚠ VORSICHT! Risiko von Rückschlag und Verletzungen!

- ▶ Führen Sie Tauchsägeschnitte nur in weichen Materialien (z. B. Holz oder Gipsplatte) mit einem kurzen Sägeblatt (max. Länge: 150 mm) durch.
 - ▶ Tauchsägeschnitte sind sehr herausfordernd und mit einem erhöhten Verletzungsrisiko verbunden. Wenden Sie diese Technik nur an, wenn Sie damit vertraut sind.
1. Setzen Sie die Vorderkante der Fußplatte **4** auf dem Werkstück an, sodass das Sägeblatt **10** das Werkstück nicht berührt.
 2. Schalten Sie das Produkt ein.
 3. Tauchen Sie das Sägeblatt **10** langsam in das Werkstück ein.
 4. Wenn Sie das Werkstück der Tiefe nach durchsägt haben, fahren Sie normal fort.

● Bündig sägen

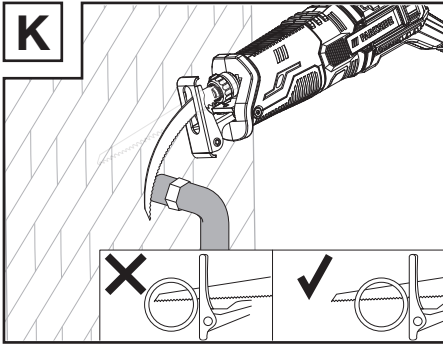

⚠ **VORSICHT! Risiko von Rückschlag und Verletzungen!**

- ▶ Stellen Sie sicher, dass das Sägeblatt **10** länger als der Rohrdurchmesser ist.

HINWEIS

- ▶ Mit einem flexiblen Bimetall-Sägeblatt können Sie hervorstehende Werkstücke (z. B. Wasserrohre) bündig an einer Wand absägen.

1. Setzen Sie das Sägeblatt **10** direkt an der Wand an.
2. Biegen Sie das Sägeblatt **10** durch leichten seitlichen Druck auf das Produkt, sodass die Fußplatte **4** die Wand berührt.
3. Schalten Sie das Produkt ein.
4. Sägen Sie das Werkstück mit konstantem Druck ab.

● **Reinigung und Pflege**

⚠ **WARNUNG! Verletzungsrisiko!**



Schalten Sie das Produkt immer aus, entnehmen Sie den Akku-Pack **11** und lassen Sie das Produkt abkühlen, bevor Sie Anpassungen vornehmen.

HINWEIS

- ▶ Verwenden Sie zur Reinigung des Produkts keine chemischen, alkalischen, scheuernden oder anderen aggressiven Reinigungsmittel oder Desinfektionsmittel, da diese die Oberflächen angreifen können.
- Lassen Sie niemals Flüssigkeiten in das Produkt gelangen.
- Halten Sie das Produkt immer sauber, trocken und frei von Öl oder Fett.
- Nach jeder Verwendung und vor der Lagerung: Entfernen Sie Fremdkörper vom Produkt.
- Eine regelmäßige und gründliche Reinigung gewährleistet eine sichere Verwendung und verlängert die Lebensdauer des Produkts.
- Reinigen Sie das Produkt mit einem trockenen Tuch.
- Verwenden Sie eine weiche Bürste für schwer erreichbare Stellen.
- Reinigen Sie insbesondere die Lüftungsöffnungen nach jeder Verwendung mit einem Tuch und einer weichen Bürste. Die Lüftungsöffnungen müssen immer frei bleiben.

● **Wartung**

- Vor und nach jeder Verwendung: Überprüfen Sie das Produkt und das Zubehör (z. B. Sägeblätter) auf Verschleiß und Beschädigungen. Falls nötig, ersetzen Sie verschlissenes oder beschädigtes Zubehör. Beachten Sie die technischen Anforderungen (siehe „Technische Daten“).
- Überprüfen Sie, ob Abdeckungen und Sicherheitsvorrichtungen in einwandfreiem Zustand und korrekt installiert sind. Ist dies nicht der Fall, lassen Sie sie von einem Experten ersetzen.

- Ersetzen Sie das Sägeblatt **10**, falls es stumpf, verbogen oder auf eine andere Weise beschädigt ist.

● Reparatur

- Dieses Produkt enthält keine Teile, die vom Nutzer repariert werden können.
- Kontaktieren Sie eine zugelassene Reparaturwerkstatt oder eine ähnlich qualifizierte Person, um das Produkt überprüfen und reparieren zu lassen.

● Lagerung

- Reinigen Sie das Produkt wie zuvor beschrieben.
- Lagern Sie das Produkt inkl. Zubehör an einem dunklen, trockenen, frostfreien, gut belüfteten Ort.
- Lagern Sie das Produkt immer außer Reichweite von Kindern.
- Die ideale Temperatur für eine Langzeitlagerung (länger als 3 Monate) liegt zwischen +20 und +26 °C.
- Lagern Sie das Produkt in dessen Tragekoffer **19**.

Akku-Pack

- Vor der Langzeitlagerung: Lagern Sie den Akku-Pack **11** nur teilweise aufgeladen. Der Akku-Pack sollte zu 40 bis 60 % aufgeladen sein (rote und orangefarbene Ladezustand-LEDs **13** leuchten).
- Bei Langzeitlagerung: Überprüfen Sie den Ladezustand des Akku-Packs **11** ungefähr alle 3 Monate. Falls nötig, laden Sie den Akku-Pack wieder auf.

● Transport

- Transportieren Sie das Produkt in dessen Tragekoffer **19**.
- Schützen Sie das Produkt vor schweren Stößen oder starken Vibrationen, welche beim Transport in Fahrzeugen auftreten können.

- Sichern Sie das Produkt, damit es nicht verrutschen oder umfallen kann.

● Entsorgung

Die Verpackung besteht aus umweltfreundlichen Materialien, die Sie über die örtlichen Recyclingstellen entsorgen können.



Beachten Sie die Kennzeichnung der Verpackungsmaterialien bei der Abfalltrennung, diese sind gekennzeichnet mit Abkürzungen (a) und Nummern (b) mit folgender Bedeutung: 1–7: Kunststoffe/20–22: Papier und Pappe/80–98: Verbundstoffe.

Produkt:



Möglichkeiten zur Entsorgung des ausgedienten Produkts erfahren Sie bei Ihrer Gemeinde- oder Stadtverwaltung.



Werfen Sie Ihr Produkt, wenn es ausgedient hat, im Interesse des Umweltschutzes nicht in den Hausmüll, sondern führen Sie es einer fachgerechten Entsorgung zu. Über Sammelstellen und deren Öffnungszeiten können Sie sich bei Ihrer zuständigen Verwaltung informieren.

Defekte oder verbrauchte Batterien/Akkus müssen recycelt werden. Geben Sie Batterien/Akkus und/oder das Produkt über die angebotenen Sammeleinrichtungen zurück.



Umweltschäden durch falsche Entsorgung der Batterien/Akkus!

Entnehmen Sie die Batterien/den Akku-Pack aus dem Produkt vor der Entsorgung.

Batterien/Akkus dürfen nicht über den Hausmüll entsorgt werden. Sie können giftige Schwermetalle enthalten und unterliegen der Sondermüllbehandlung. Die chemischen Symbole der Schwermetalle sind wie folgt: Cd = Cadmium, Hg = Quecksilber, Pb = Blei. Geben Sie deshalb verbrauchte Batterien/Akkus bei einer kommunalen Sammelstelle ab.

● **Garantie**

Das Produkt wurde nach strengen Qualitätsrichtlinien hergestellt und vor der Auslieferung sorgfältig geprüft. Im Falle von Material- oder Herstellungsfehlern haben Sie gegenüber dem Verkäufer des Produkts gesetzliche Rechte. Ihre gesetzlichen Rechte werden in keiner Weise durch unsere unten aufgeführte Garantie eingeschränkt.

Die Garantie für dieses Produkt beträgt 3 Jahre ab Kaufdatum. Die Garantiezeit beginnt mit dem Kaufdatum. Bewahren Sie den Originalkaufbeleg an einem sicheren Ort auf, da dieses Dokument als Nachweis des Kaufs erforderlich ist.

Alle Schäden oder Mängel, die bereits zum Zeitpunkt des Kaufs vorhanden sind, müssen unverzüglich nach dem Auspacken des Produkts gemeldet werden.

Sollte das Produkt innerhalb von 3 Jahren ab Kaufdatum einen Material- oder Herstellungsfehler aufweisen, werden wir es – nach unserer Wahl – kostenlos für Sie reparieren oder ersetzen. Die Garantiezeit verlängert sich durch einen stattgegebenen Gewährleistungsanspruch nicht. Dies gilt auch für ersetzte und reparierte Teile.

Diese Garantie erlischt, wenn das Produkt beschädigt oder unsachgemäß verwendet oder gewartet wurde.

Die Garantie deckt Material- und Herstellungsfehler ab. Diese Garantie erstreckt sich weder auf Produktteile, die normalem Verschleiß unterliegen, und somit als Verschleißteile gelten (z. B. Batterien, Akkus, Schläuche, Farbpatronen), noch auf Schäden an zerbrechlichen Teilen, z. B. Schalter oder Teile aus Glas.

● **Abwicklung im Garantiefall**

Um eine schnelle Bearbeitung Ihres Anliegens zu gewährleisten, folgen Sie bitte den folgenden Hinweisen:

Bitte halten Sie für alle Anfragen den Kassenbon und die Artikelnummer (IAN 472049_2407) als Nachweis für den Kauf bereit.

Die Artikelnummer entnehmen Sie bitte dem Typenschild am Produkt, einer Gravur am Produkt, dem Titelblatt Ihrer Anleitung (unten links) oder dem Aufkleber auf der Rück- oder Unterseite des Produktes.

Sollten Funktionsfehler oder sonstige Mängel auftreten kontaktieren Sie zunächst die nachfolgend benannte Serviceabteilung telefonisch oder per EMail.

Ein als defekt erfasstes Produkt können Sie dann unter Beifügung des Kaufbelegs (Kassenbon) und der Angabe, worin der Mangel besteht und wann er aufgetreten ist, für Sie portofrei an die Ihnen mitgeteilte Service Anschrift übersenden.



Auf parkside-diy.com können Sie diese und viele weitere Handbücher einsehen und herunterladen. Mit diesem QR-Code gelangen Sie direkt auf parkside-diy.com. Wählen Sie Ihr Land aus, und suchen Sie über die Suchmaske nach den Bedienungsanleitungen. Mittels Eingabe der Artikelnummer (IAN) 472049_2407 gelangen Sie zur Bedienungsanleitung für Ihren Artikel.

● Service

DE Service Deutschland
Tel.: 0800 5435 111
E-Mail: owim@lidl.de

AT Service Österreich
Tel.: 0800 292726
E-Mail: owim@lidl.at

CH Service Schweiz
Tel.: 0800 562153
E-Mail: owim@lidl.ch



● EU-Konformitätserklärung

EU-KONFORMITÄTSERKLÄRUNG (Nr. 472049_2407)

IAN: 472049_2407
Produkt-Identifikation: "PARKSIDE" Akku-Säbelsäge
Modellnummer: HG09106

Der oben beschriebene Gegenstand der Erklärung erfüllt die einschlägigen Harmonisierungsvorschriften der Union:

Richtlinie 2006/42/EG
Richtlinie 2014/30/EU
Richtlinie 2011/65/EU mit allen dazugehörigen Änderungen

Angabe der einschlägigen harmonisierten Normen oder der anderen technischen Spezifikationen, für die die Konformität erklärt wird:

Nr. / Teile
Richtlinie 2006/42/EG
EN 62841-1:2015
EN 62841-2-11:2016/A1:2020
Richtlinie 2014/30/EU
EN IEC 55014-1:2021
EN IEC 55014-2:2021

Der Gegenstand der oben beschriebenen Erklärung steht im Einklang mit der Richtlinie 2011/65/EU des Europäischen Parlaments und des Rates vom 8. Juni 2011 zur Beschränkung der Verwendung bestimmter gefährlicher Stoffe in Elektro- und Elektronikgeräten:

Nr. / Teile
Richtlinie 2011/65/EU
EN IEC 63000:2018

Person, die die technische Dokumentation aufbewahrt: OWIM GmbH & Co.KG

Unterzeichnet für und im Namen von:

OWIM GmbH & Co. KG, Stiftsbergstraße 1, 74167 Neckarsulm, Deutschland

Diese Konformitätserklärung wird unter der alleinigen Verantwortung des Herstellers ausgestellt.

Original-Konformitätserklärung

Neckarsulm

Ort

23.09.2024

Datum

ppa. Stefan Haensel

Prokurist

ppa. Jens Buchheim

Prokurist

OWIM GmbH & Co. KG

Stiftsbergstraße 1
74167 Neckarsulm
GERMANY

Model No.: HG09106
Version: 02/2025

IAN 472049_2407

