

**/// PARKSIDE®**



## Battery Charger PLG 20 C1

(SI)

### Polnilnik za akumulatorje

Prevod originalnega navodila za uporabo

(SK)

### Nabíjačka na akumulátor

Preklad originálneho návodu na obsluhu

(CZ)

### Nabíječka

Překlad originálního provozního návodu

(DE) (AT) (CH)

### Akku-Ladegerät

Originalbetriebsanleitung

**IAN 472055\_2407**

(SI) (CZ) (SK)

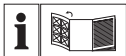

SI

Pred branjem odprite stran s slikami in se nato seznanite z vsemi funkcijami naprave.

---

CZ

Před čtením si otevřete stranu s obrázky a potom se seznamte se všemi funkcemi přístroje.

---

SK

Pred čítaním si odklopte stranu s obrázkami a potom sa oboznámte so všetkými funkciami prístroja.

---

DE AT CH

Klappen Sie vor dem Lesen die Seite mit den Abbildungen aus und machen Sie sich anschließend mit allen Funktionen des Gerätes vertraut.

SI	Prevod originalnega navodila za uporabo	Stran	4
CZ	Překlad originálního provozního návodu	Strana	17
SK	Preklad originálneho návodu na obsluhu	Strana	31
DE/AT/CH	Originalbetriebsanleitung	Seite	45

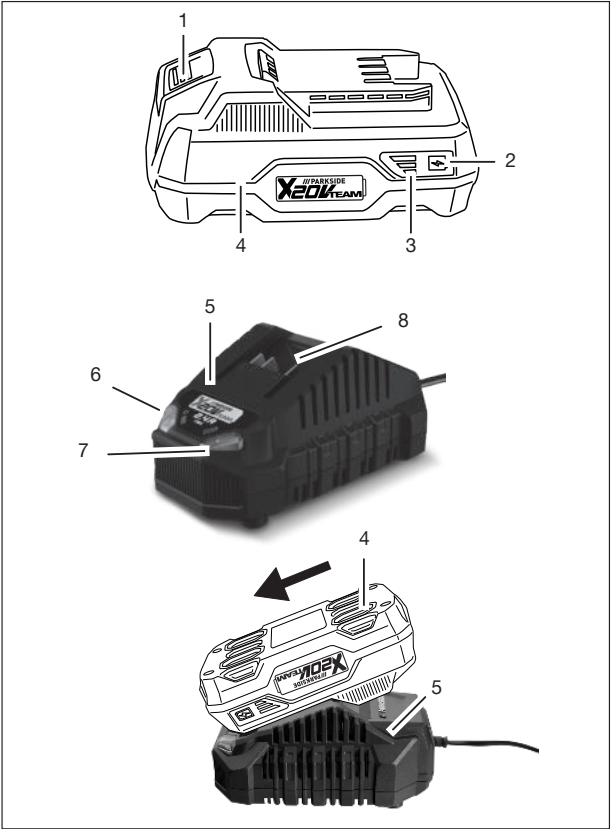

## Kazalo

<b>Uvod</b> .....	<b>4</b>
Predvidena uporaba.....	4
Obseg dobave/pribor.....	5
Pregled.....	5
Tehnični podatki.....	5
<b>Varnostna navodila</b> .....	<b>6</b>
Pomen varnostnih napotkov.....	7
Slikovni znaki in simboli.....	7
Slikovne oznake v navodilih za uporabo.....	8
Varna uporaba polnilnikov akumulatorjev.....	8
<b>Priprava</b> .....	<b>10</b>
Opombe o akumulatorju.....	10
Preverjanje napoljenosti akumulatorja.....	10
Vstavljanje in akumulatorja v napravo in odstranjevanje iz nje.....	10
<b>Uporaba</b> .....	<b>11</b>
Kontrolni prikaz.....	11
Polnjenje akumulatorja.....	11
Iztrošeni akumulatorji.....	11
<b>Čiščenje, vzdrževanje in shranjevanje</b> .....	<b>12</b>
Čiščenje.....	12
Vzdrževanje.....	12
Shranjevanje.....	12
Pritrditev polnilnika na steno (po želji).....	12
<b>Odstranjevanje med odpadke/varstvo okolja</b> .....	<b>12</b>
Opombe o odstranjevanju akumulatorja.....	13
<b>Nadomestni deli in pribor</b> .....	<b>13</b>
<b>Prevod izvirnika izjave EU o skladnosti</b> .....	<b>14</b>
<b>Garancijo</b> .....	<b>15</b>

## Uvod

Iskrene čestitke ob nakupu vašega novega polnilnika. (v nadaljevanju naprava ali električno orodje).

Odločili ste se za kakovostno napravo. Ta naprava je bila preverjena glede kakovosti med in po koncu proizvodnje. S tem je zagotovljena sposobnost vaše naprave za delovanje.



Navodila za uporabo so sestavni del te naprave. Vsebujejo pomembna navodila glede varnosti, uporabe in odstranjevanja med odpadke. Skrbno preberite navodila za uporabo. Seznanite se z elementi upravljanja in pravilno uporabo naprave. Napravo uporabljajte samo v skladu z opisom in za navedena področja uporabe. Navodila za uporabo skrbno shranite in vso dokumentacijo predajte tretji osebi skupaj z napravo.

## Predvidena uporaba

Naprava je predvidena izključno za naslednjo uporabo:

- Polnjenje akumulatorjev serije

### X 20 V TEAM

Uporaba izključno v suhih prostorih. Vsaka druga uporaba, ki ni izrecno dovoljena v teh navodilih za uporabo, lahko predstavlja resno nevarnost za uporabnika in povzroči škodo na napravi. Upravljavec ali uporabnik izdelka je odgovoren za nesreče ali poškodbe drugih oseb ali njihove lastnine. Naprava je predvidena za uporabo v zasebnem gospodinjstvu. Ni bila zasnovana za trajno poslovno uporabo. Pri poslovni uporabi garancija preneha veljati.

ti. Proizvajalec ne jamči za škodo, povzročeno zaradi nepredvidene uporabe ali napačnega upravljanja.

Naprava je del serije **X 20 V TEAM** in se lahko uporablja z akumulatorji serije **X 20 V TEAM**. Akumulatorje serije **X 20 V TEAM** je dovoljeno polniti samo s polnilniki serije **X 20 V TEAM**.

## Obseg dobave/pribor

Vzemite izdelek iz embalaže in preverite obseg dobave.

Odstranite embalažni material na pravilen način.

- polnilnik
- prevod izvornih navodil

**Akumulator niso vključene v obsegu dobave.**

## Pregled

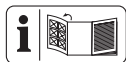

Slike naprave najdete na sprednji zloženi strani.

- 1 tipka za sprostitvev akumulatorja
- 2 tipka (prikaz napolnjenosti)
- 3 prikaz napolnjenosti
- 4 akumulator
- 5 polnilnik
- 6 Kontrolni prikaz, zelen
- 7 Kontrolni prikaz, rdeč
- 8 Polnilna odprtina

## Tehnični podatki

**polnilnik** ..... **PLG 20 C1**

Nazivna napetost  $U$

..... 230–240 V~, 50 Hz

Nazivna vhodna moč  $P$  ..... 65 W

Razred zaščite .. II (dvojna izolacija)

Varovalka naprave ..... T3.15A

Izhodna napetost ..... 21,5 V =

Izhodni tok ..... 2,4 A

Izhodna moč ..... 51,6 W

## Časi polnjenja

Priporočamo, da ta polnilnik uporabljate samo za polnjenje naslednjih akumulatorjev: *PAP 20 B1*, *PAP 20 B3*, *Smart PAPS 204 A1*, *Smart PAPS 208 A1*, *Smart PAPS 2012 A1*

Na čas polnjenja med drugim vplivajo dejavniki kot temperatura v okolici in temperatura akumulatorja ter prisotna omrežna napetost, zato ta čas lahko odstopa od navedenih vrednosti.

Čas polnjenja (min.)	PLG 20 C1
<b>PAP 20 A1</b> <b>PAP 20 A2</b> <b>PAP 20 B1</b>	60
<b>PAP 20 A3</b> <b>PAP 20 B3</b> <b>Smart PAPS 204 A1</b>	120
<b>Smart PAPS 208 A1</b>	240
<b>Smart PAPS 2012 A1</b>	380

## Varnostna navodila



**POZOR!** Pri uporabi električnih orodij je treba za zaščito pred električnim udarom, pred nevarnostjo telesnih poškodb in požara upoštevati spodnje temeljne varnostne ukrepe.

To napravo lahko uporabljajo otroci, starejši od 8 let, in osebe z zmanjšanimi fizičnimi, zaznavnimi ali duševnimi sposobnostmi ali s pomanjkanjem izkušenj in znanja, če so pri tem nadzorovani ali so bili poučeni o var-

ni uporabi naprave in o nevarnostih, ki izhajajo iz uporabe naprave. Otroci se z napravo ne smejo igrati. Otroci ne smejo izvajati čiščenja in uporabniškega vzdrževanja brez nadzora.

### **▲ OPOZORILO!**

Osebna in materialna škoda zaradi neustreznega ravnanja z akumulatorjem. Upoštevajte varnostna navodila in navodila za polnjenje ter pravilno uporabo v navodilih za uporabo za akumulator in polnilnik serije **X 20 V TEAM**. Podroben opis postopka polnjenja in več informacij najdete v teh ločenih navodilih za uporabo.

## Pomen varnostnih napotkov

**▲ NEVARNOST!** Če tega varnostnega navodila ne upoštevate, pride do nesreče. Posledica je huda telesna poškodba ali smrt.

**▲ OPOZORILO!** Če teh varnostnih navodil ne upoštevate, morada pride do nesreče. Posledica je morebitna huda telesna poškodba ali smrt.

**▲ POZOR!** Če tega varnostnega navodila ne upoštevate, pride do nesreče. Posledica je morebitna lažja ali zmerna telesna poškodba.

**OBVESTILO!** Če tega varnostnega navodila ne upoštevate, pride do nesreče. Posledica

je morebitna materialna škoda.

## Slikovni znaki in simboli

### Slikovni znaki na polnilniku



Naprava je del serije **X 20 V TEAM** in se lahko uporablja z akumulatorji serije **X 20 V TEAM**. Akumulatorje serije **X 20 V TEAM** je dovoljeno polniti samo s polnilniki serije **X 20 V TEAM**.



Pozor!



Pred polnjenjem preberite navodila za uporabo. Seznanite se z upravljalnimi deli in pravilno uporabo naprave.

SI



Električne naprave ne spadajo med gospodinj-ske odpadke.



Polnilnik je primeren samo za uporabo v prostorih.



Varovalka naprave



Razred zaščite II (dvojna izolacija)



Kontrolne diode LED na polnilniku

## Slikovne oznake v navodilih za uporabo



Pozor!

## Varna uporaba polnilnikov akumulatorjev

- Ta izdelek lahko uporabljajo otroci, starejši od 8 let, in osebe z zmanjšanimi fizičnimi,

zaznavnimi ali duševnimi sposobnostmi ali s pomanjkanjem izkušenj in znanja, če so pri tem nadzorovani ali so bili poučeni o varni uporabi naprave in o nevarnostih, ki izhajajo iz uporabe naprave.

Otroci se z napravo ne smejo igrati.

Otroci ne smejo izvajati čiščenja in uporabniškega vzdrževanja brez nadzora.

- **Ta polnilnik uporabljajte izključno za polnjenje akumulatorjev serije X 20 V TEAM.** Polnjenje drugih akumulatorjev lahko povzroči telesne poškodbe ter nevarnost požara in eksplozije.

- **Pred vsako uporabo preverite polnilnik, kabel in vtič ter jih dajte popraviti samo usposobljenemu strokovnemu osebju, ki naj uporablja samo originalne nadomestne dele. Okvarjenega polnilnika ne uporabljajte in ga sami ne odpirajte.** Tako zagotovite, da se ohrani varnost naprave.
- Pazite, da se napetost in frekvenca električnega omrežja ujemata s podatki na tipski ploščici.
- **Polnilnik naj bo vedno čist in ga nikoli ne izpostavlajte mokroti in dežju. Polnilnika nikoli ne uporabljajte na prostem.** Umazanija in vdor vode povečata tveganje električnega udara.
- **Preprečite mehanske poškodbe polnilnika.** Te bi lahko privedle do notranjih kratkih stikov.
- **Polnilnika ne smete uporabljati na ali v bližini gorljivih podlag (npr. papirja, tekstila).** Obstaja nevarnost požara zaradi segrevanja, ki nastane pri polnjenju.
- Če se električni priključni kabel te naprave poškoduje, ga mora zamenjati proizvajalec ali njegov zastopnik, da se prepreči ogrožanje varnosti. Obrnite se na servisno službo.
- Izvlecite električni vtič iz električne vtični-

ce, ko je akumulator povsem napolnjen, in vzemite akumulator iz polnilnika.

- S polnilnikom ne polnite baterij, ki niso primerne za vnovično polnjenje.
- **Akumulatorje polnite samo v notranjih prostorih, ker je polnilnik predviden samo za to. Nevarnost zaradi električnega udara.**
- **Da zmanjšate tveganje električnega udara, pred čiščenjem izvlecite vtič polnilnika iz vtičnice.**
- **Pred polnjenjem počakajte, da se segreti akumulator ohladi.**
- **Uporabljajte samo dodatke, ki jih pri-**

**poroča PARKSIDE.**  
Neprimerni dodatki lahko povzročijo električni udar ali požar.

## Priprava

### Opombe o akumulatorju

- Pred vsemi deli izklopite napravo in odstranite akumulator.
- Akumulator doseže polno kapaciteto šele po večkratnem polnjenju.
- Akumulator pred prvo uporabo napolnite.

### Preverjanje napoljenosti akumulatorja

Lučke LED	Pomen
rdeč, oranžen, zelen	akumulator je napolnjen
rdeč, oranžen	akumulator je delno napolnjen
rdeč	akumulator je treba napolniti

1. Pritisnite tipko (2) poleg prikaza napoljenosti (3) na akumulatorju (4). Lučke LED prikaza napoljenosti prikazujejo napoljenost akumulatorja.
2. Akumulator (4) napolnite, kadar svesti samo še rdeča lučka LED prikaza napoljenosti (3).

### Vstavljanje in akumulatorja v napravo in odstranjevanje iz nje

**⚠ OPOZORILO!** Nevarnost telesnih poškodb zaradi nezaželenega zagona naprave. Priključni vtič vta-

knite v električno vtičnico šele, ko je naprava dokončno pripravljena za uporabo. Akumulator vstavite v napravo šele, ko je naprava dokončno pripravljena za uporabo.

**OBVESTILO!** Nevarnost poškodb! Napačni akumulator lahko poškoduje napravo in akumulator.

### Vstavljanje akumulatorja

1. Potisnite akumulator (4) vzdolž vodi-la v držalo akumulatorja.  
Akumulator se slišno zaskoči.

### Odstranjevanje akumulatorja

1. Pritisnite in pridržite gumb za spro-stitev akumulatorja (1) na akumula-torju (4).
2. Vzemite akumulator iz držala aku-mulatorja.

## Uporaba

### Kontrolni prikaz

Pomen kontrolnih prikazov (6/7) na polnilniku:

zelen (6)	rdeč (7)	Pomen
sveti	—	<ul style="list-style-type: none"> <li>• akumu-lator je do-končno napol-njen</li> <li>• pripra-vljen (aku-mulator ni vsta-vljen)</li> </ul>
—	sveti	akumu-lator se polni

zelen (6)	rdeč (7)	Pomen
—	utripa	Akumu-lator je pre-gret
utripa	utripa	Akumu-lator je okvarjen

### Polnjenje akumulatorja

**OBVESTILO!** Nevarnost telesnih poškodb zaradi električnega udara. Akumulator polnite samo v suhih prostorih. Zunanja površina akumulatorja mora biti čista in suha, preden polnilnik priključite.

#### Navodila

- Pred polnjenjem počakajte, da se segreti akumulator ohladi.

#### Kako ravnati

1. Po potrebi akumulator (4) vzemite iz akumulatorske naprave.
2. Potisnite akumulator (4) v polnilno odprtino (8) polnilnika (5).
3. Polnilnik (5) priključite na električno vtičnico.
4. Po postopku polnjenja polnilnik (5) ločite od omrežja.
5. Vzemite akumulator (4) iz polnilne odprtine (8).

### Iztrošeni akumulatorji

- Bistveno krajši čas uporabe kljub napoljenosti kaže, da je akumulator iztrošen in ga je treba zamenjati. Uporabljajte samo originalni nadomestni akumulator serije **X 20 V TEAM**, ki ga lahko kupite v spletni trgovini (glejte *Nadomestni deli in pribor*, str. 13).
- Vedno upoštevajte veljavna varnostna navodila in določbe ter napotke

o varstvu okolja (glejte *Odstranjevanje med odpadke/varstvo okolja, str. 12*).

## Čiščenje, vzdrževanje in shranjevanje

**⚠ OPOZORILO!** Električni udar! Zaščitite se pri vzdrževalnih in čistilnih delih. Izvlecite električni vtič iz vtičnice in odstranite akumulator.

Servisna in vzdrževalna dela, ki niso opisana v teh navodilih, prepustite naši servisni službi. Uporabljajte samo originalne nadomestne dele.

### Čiščenje

Očistite polnilnik s suho krpo ali čopičem. Ne uporabljajte vode ali kovinskih predmetov.

### Vzdrževanje

Naprave ni treba vzdrževati.

### Shranjevanje

Izdelek hranite na naslednji način:

- na čistem,
- na suhem,
- zaščitene pred prahom,
- zunaj dosega otrok.

Temperatura za shranjevanje akumulatorja in naprave znaša med 0 – 45 °C. Med shranjevanjem se izogibajte izrednemu mrazu ali vročini, da akumulator ne izgubi moči.

Pred daljšim shranjevanjem (npr. čez zimo) akumulator vzemite iz naprave.

### Pritrditev polnilnika na steno (po želji)

Polnilnik (5) lahko tudi pritrdite na steno.

## Navodila

- Pri vrtanju pazite, da ne poškodujete oskrbovalnih napeljav. Poiščite jih z ustreznimi iskalnimi napravami, ali pa uporabite načrt inštalacij.
- Stik z električnimi napeljavami lahko povzroči električni udar in požar, stik s plinsko napeljavo pa eksplozijo.
- Poškodba vodovodne napeljave lahko povzroči materialno škodo in električni udar.
- Vijaki in sidra niso v obsegu dobave.
- Primeren premer glave vijaka: 7-9 mm

### Kako ravnati

1. Namestite dva vijaka s pomočjo zidnega vložka na zeleni položaj na steni. Razdalja med vijakoma: 76,2 mm
2. Glavi vijakov naj imata odmik od stene. Odmik od stene: ≈10 mm
3. Namestite polnilnik z odprtinami stenskega držala čez oba vijaka in ga povlecite do konca navzdol.

## Odstranjevanje med odpadke/varstvo okolja

Odstranite akumulator iz naprave in oddajte napravo, akumulator, pribor in embalažo za predelavo na okolju prijazen način.

Napravo, pribor in embalažo oddajte za predelavo na okolju prijazen način.



Električne naprave ne spadajo med gospodinjске odpadke.

Simbol prečrtanega zabojnika na kolesih pomeni, da tega izdelka po koncu

njegove življenjske dobe ne smete odlagati kot nesortirane komunalne odpadke.

### Direktiva 2012/19/EU o odpadni električni in elektronski opremi:

potrošniki so po zakonu dolžni reciklirati električno in elektronsko opremo na okolju prijazen način ob koncu njene življenjske dobe. Na ta način je zagotovljeno okolju prijazno in z viri varčno recikliranje.

Ovisno od prenosa Direktive v nacionalno pravo so vam na voljo naslednje možnosti:

- odsluženo napravo lahko oddate na prodajnem mestu,
- ali na uradnem zbirališču,
- ali jo pošljete nazaj proizvajalcu/osebi, ki jo je dala na trg.

To ne velja za pribor in pripomočke za odpadno opremo, če nimajo električnih sestavnih delov.

## Opombe o odstranjevanju akumulatorja



Akumulatorja ne zavržite med gospodinjske odpadke, ne mečite ga v ogenj (nevarnost eksplozije) ali v vodo. Poškodovani akumulatorji lahko škodujejo okolju in vašemu zdravju, če uhajajo strupeni hlapi ali tekočine.

Odstranite akumulatorje v skladu z lokalnimi predpisi. Okvarjene ali iztrošene akumulatorje je treba reciklirati. Odajte akumulatorje na zbirnem mestu za odpadne baterije za okoljsko primerno predelavo. V zvezi s tem povprašajte svoje lokalno podjetje za odstranjevanje odpadkov ali našo servisno službo. Akumulatorje odstranite izpraznjene. Priporočamo, da pole prelepitate z lepilnim trakom za zaščito pred kratkim stikom. Akumulatorja ne odpirajte.

## Nadomestni deli in pribor

Nadomestne dele in dodatke lahko naročite na [www.grizzlytools.shop](http://www.grizzlytools.shop). Če bi pri postopku naročanja prišlo do težav, se obrnite na nas v naši spletni trgovini. Pri dodatnih vprašanjih se obrnite na *Garancijo, str. 15*

Pol. št.	Ime	Št. naročila
4	<b>akumulator</b>	
	PAP 20 B1, 2,0 Ah	80001156
	PAP 20 B3, 4,0 Ah	80001157
5	<b>polnilnik</b>	
	PLG 20 C1; 2,4 A; EU	80001353
	PLG 20 C1; 2,4 A; UK	80001354

## Prevod izvirnika izjave EU o skladnosti

Proizvod: **Polnilnik za baterije**

Model: **PLG 20 C1**

Serijska številka: 000001 – 264800

Predmet navedene izjave je v skladu z ustrežno zakonodajo Unije o harmonizaciji:

**2014/35/EU • 2014/30/EU • 2011/65/EU & (EU) 2015/863**

Predmet navedene izjave je v skladu z Direktivo 2011/65/EU Evropskega parlamenta in Sveta z dne 8. junija 2011 o omejevanju uporabe nekaterih nevarnih snovi v električni in elektronski opremi.

Za zagotovitev skladnosti so bili uporabljeni naslednji usklajeni standardi ter nacionalni standardi in predpisi:

**EN 60335-1:2012/A15:2021 • EN 60335-2-29:2021/A1:2021**

**EN IEC 63000:2018 • EN 62233:2008**

**EN IEC 55014-1:2021 • EN IEC 55014-2:2021**

**EN IEC 61000-3-2:2019/A1:2021 • EN 61000-3-3:2013/A2:2021**

Ta izjava o skladnosti se izda na lastno odgovornost proizvajalca:



Grizzly Tools GmbH & Co. KG  
Stockstädter Str. 20  
63762 Großostheim  
NEMČIJA  
06.12.2024

Christian Frank  
Pooblaščen zastopnik za dokumenta-  
cijo

## Garancija

### Grizzly Tools GmbH & Co. KG

Stockstädter Str. 20, 63762 GroBostheim, NEMČIJA

### Servis v Slovenija

Tel.: 0800 81400

Kontaktni obrazec na

[parkside-diy.com](http://parkside-diy.com)

(Birotehnika, Hodošček Renata s.p.,

Lendavska ULICA 23, 9000 Murska

Sobota)

### Garancijski list

1. S tem garancijskim listom *Grizzly Tools GmbH & Co. KG, Stockstädter Str. 20, 63762 GroBostheim, Nemčija* jamcimo, da bo izdelek v garancijskem roku ob normalni in pravilni uporabi brezhibno deloval in se za vezujemo, da bomo ob izpolnjenih spodaj navedenih pogojih odpravili morebitne pomanjkljivosti in okvare zaradi napak v materialu ali izdelavi oziroma po svoji presoji izdelek zamenjali ali vrnili kupnino.
2. Garancija je veljavna na ozemlju Republike Slovenije.
3. Garancijski rok za proizvod je 36 mesecev od datuma izročitve blaga. Datum izročitve blaga je razviden iz racuna.
4. Če izdelek ne izpolnjuje specifikacij ali nima lastnosti, navedenih v garancijskem listu ali oglaševalskem sporocilu, lahko potrošnik najprej zahteva odpravo napak. O napaki mora potrošnik obvestiti proizvajalca ali pooblaščen servis (kontaktna številka in elektronski naslov navedena zgoraj) in zahtevati odpravo napak. Kupec je dolžan ob uveljavljanju zahtevka predložiti garan-

cijski list in racun, kot potrdilo in dokazilo o nakupu ter dnevu izročitve blaga. Svetujemo vam, da pred tem natančno preberete navodila o sestavi in uporabi izdelka.

5. Rok za odpravo napake je 30 dni od dneva, ko je proizvajalec ali pooblaščen servis prejel zahtevo za odpravo napake. Če napake v tem roku niso odpravljene, mora proizvajalec potrošniku brezplačno zamenjati blago z enakim, novim in brezhibnim blagom. Rok se lahko zaradi narave in kompleksnosti blaga, narave in resnosti neskladnosti ter napora, ki je potreben za dokoncanje popravila ali zamenjave podaljša za najkrajši cas, ki je potreben za dokoncanje popravila, vendar največ za 15 dni. O številu dni podaljšanega roka in razlogih za podaljšanje mora biti potrošnik obveščen pred potekom 30 dnevnega roka za odpravo napak.
6. Če v roku 30 dni oz. v primeru podaljšanja v roku 45 dni blago ni popravljeno ali blago ni zamenjano z novim, lahko potrošnik od proizvajalca zahteva vrnitev celotne kupnine ali zahteva sorazmerno znižanje kupnine. Sorazmerno znižanje kupnine je sorazmerno zmanjšanju vrednosti blaga, ki ga je potrošnik prejel, v primerjavi z vrednostjo, ki bi jo imelo blago, ce bi bilo skladno.
7. Če se neskladnost pojavi v manj kot 30 dneh od dobave blaga, lahko potrošnik ob predložitvi blaga od proi-

- zvajalca takoj zahteva vracilo placnega zneska.
8. Proizvajalec oziroma pooblašteni servis lahko potrošniku za čas popravila blaga, za katero je bila izdana obvezna garancija, zagotovi brezplačno uporabo podobnega blaga. Če proizvajalec potrošniku ne zagotovi nadomestnega blaga v zasasno uporabo, ima potrošnik pravico uveljavljati škodo, ki jo je utrpel, ker blaga ni mogel uporabljati od trenutka, ko je zahteval popravilo ali zamenjavo, do njune izvršitve.
  9. Stroške za material, nadomestne dele, delo, prenos in prevoz izdelkov, ki nastanejo pri odpravljanju okvar oziroma nadomestitvi blaga z novim, krije proizvajalec.
  10. V primeru zamenjave blaga ali zamenjave bistvenega dela blaga z novim se potrošniku izda nov garancijski list.
  11. V primeru, da proizvod popravlja nepooblašteni servis ali nepooblaščen oseba, kupec ne more uveljavljati zahtevkov iz te garancije.
  12. Vzroki za okvaro oziroma nedelovanje izdelka morajo biti lastnosti
- stvari same in ne vzroki, ki so zunaj proizvajalceve oziroma prodajalceve sfere. Kupec ne more uveljavljati zahtevkov iz te garancije, ce se ni držal priloženih navodil za sestavo in uporabo izdelka ali ce je izdelek kakorkoli spremenjen ali nepravilno vzdrževan.
13. Proizvajalec zagotavlja proti placilu popravilo, vzdrževanje blaga, nadomestne dele in priklopne aparate vsaj tri leta po poteku garancijskega roka,
  14. Obrabni deli oz. potrošni material so izvzeti iz garancije.
  15. Vsi potrebni podatki za uveljavljanje garancije se nahajajo na dveh ločenih dokumentih (garancijski list, racun).
  16. Ta garancija proizvajalca ne izključuje zakonske pravice potrošnika, da zoper prodajalca v primeru neskladnosti blaga brezplačno uveljavlja jamcevalne zahtevke. Ta garancija prav tako ne izključuje pravic potrošnika, ki izhajajo iz obveznega jamstva za skladnost blaga.

Prodajalec:

Lidl Slovenija d.o.o. k.d., Pod lipami 1, SI-1218 Komenda

## Obsah

<b>Úvod</b> .....	17
Použití dle určení.....	17
Rozsah dodávky/příslušenství.....	18
Přehled.....	18
Technické údaje.....	18
<b>Bezpečnostní pokyny</b> .....	19
Význam bezpečnostních pokynů.....	20
Piktogramy a symboly.....	20
Piktogramy v návodu k obsluze.....	21
Bezpečný provoz nabíječek akumulátorů.....	21
<b>Příprava</b> .....	23
Upozornění k akumulátorům.....	23
Kontrola stavu nabití akumulátoru.....	23
Vložení a vyjmutí akumulátoru do a z akumulátorového přístroje.....	24
<b>Provoz</b> .....	24
kontrolní indikace.....	24
Nabití akumulátoru.....	24
Spotřebované akumulátory.....	25
<b>Čištění, údržba a skladování</b> .....	25
Čištění.....	25
Údržba.....	25
Skladování.....	25
Upevnění nabíječky na stěnu (volitelně).....	25
<b>Likvidace/ochrana životního prostředí</b> .....	26
Pokyny pro likvidaci akumulátorů.....	26
<b>Servis</b> .....	26
Záruka.....	26
Opravná služba.....	28
Service-Center.....	28
Dovozce.....	28

## Náhradní díly a příslušenství..... 29

## Překlad původního EU prohlášení o shodě..... 29

## Úvod

Blahopřejeme Vám k zakoupení Vaší nové nabíječky (dále jen přístroj nebo elektrický nástroj).

Vybrali jste si vysoce kvalitní přístroj. Tento přístroj byl odzkoušen během výroby na kvalitu a podroben výstupní kontrole. Funkčnost Vašeho přístroje je tím zajištěna.



Návod k obsluze je součástí tohoto přístroje. Obsahuje důležité pokyny pro bezpečnost, použití a likvidaci. Přečtěte si pečlivě návod k obsluze. Seznamte se s ovládacími prvky a správným používáním přístroje. Použijte přístroj pouze tak, jak je popsáno a pro určené oblasti použití. Návod k obsluze dobře uschovejte a v případě předání přístroje třetím osobám předejte veškerou dokumentaci.

## Použití dle určení

Přístroj je určen výhradně pro následující použití:

- Nabíjení akumulátorů série **X 20 V TEAM**

Provoz výhradně v suchých místnostech.

Jakékoliv jiné použití, které není v tomto návodu k obsluze výslovně povoleno, může vést k poškození přístroje a pro uživatele představovat vážné nebezpečí. Obsluha nebo uživatel zařízení nese zodpovědnost za nehody či škody na jiných osobách nebo jejich

majetku. Přístroj je určen pro použití domácími kutily. Není určen pro trvalé komerční využívání. V případě komerčního použití záruka zaniká. Výrobce neručí za škody způsobené nesprávným použitím nebo nesprávnou obsluhou.

Přístroj je součástí série **X 20 V TEAM** a lze jej provozovat s akumulátory série **X 20 V TEAM**. Akumulátory série **X 20 V TEAM** se smí nabíjet pouze nabíječkami série **X 20 V TEAM**.

## Rozsah dodávky/příslušenství

Vybalte přístroj a zkontrolujte rozsah dodávky.

Obalový materiál zlikvidujte správně dle předpisů.

- nabíječka
- Překlad původního návodu k použití

**Akumulátor není součástí dodávky.**

## Přehled

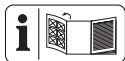

Obrázky přístroje naleznete na přední výklopné stránce.

- 1 odblokování akumulátoru
- 2 tlačítko (ukazatel stavu nabití)
- 3 ukazatel stavu nabití
- 4 akumulátor
- 5 nabíječka
- 6 kontrolní indikace, zelený
- 7 kontrolní indikace, červený
- 8 nabíjecí prohloubenina

## Technické údaje

<b>nabíječka</b> .....	<b>PLG 20 C1</b>
Jmenovitě napětí <i>U</i> .....	230–240 V~, 50 Hz
Jmenovitý příkon <i>P</i> .....	65 W
Třída ochrany .....	II (dvojitá izolace)
Jištění přístroje .....	T3.15A
Výstupní napětí .....	21,5 V =
Výstupní proud .....	2,4 A
Výstupní výkon .....	51,6 W

## Doba nabíjení

Tuto nabíječku doporučujeme používat pouze k nabíjení následujících akumulátorů: *PAP 20 B1*, *PAP 20 B3*, *Smart PAPS 204 A1*, *Smart PAPS 208 A1*, *Smart PAPS 2012 A1*

Doba nabíjení je mimo jiné ovlivněna faktory, jako je teplota prostředí a akumulátoru a také použitého síťového napětí, a může se proto příj. lišit od uvedených hodnot.

Doba nabíjení (min)	PLG 20 C1
<b>PAP 20 A1</b> <b>PAP 20 A2</b> <b>PAP 20 B1</b>	60
<b>PAP 20 A3</b> <b>PAP 20 B3</b> <b>Smart PAPS 204 A1</b>	120
<b>Smart PAPS 208 A1</b>	240
<b>Smart PAPS 2012 A1</b>	380

## Bezpečnostní pokyny



**POZOR! Při použití elektrických nástrojů je nutné v rámci ochrany proti úrazu el. proudem, zranění a požáru nutně respektovat níže uvedená základní bezpečnostní opatření.**

Děti od 8 let věku, osoby s omezenými fyzickými, smyslovými či psychickými schopnostmi a také osoby s nedostatečnými zkušenostmi či vědomostmi mohou s tímto přístrojem manipulovat pouze pod dozorem jiné osoby, nebo po-

kud jim bylo vysvětleno bezpečné používání přístroje a jsou si vědomy případných rizik souvisejících s používáním přístroje. Děti si s přístrojem nesmí hrát. Čištění ani uživatelskou údržbu nesmí provádět děti bez dozoru.

**▲ VAROVÁNÍ!** Zranění osob a hmotné škody v důsledku neodborné manipulace s akumulátorem. Dodržujte bezpečnostní pokyny a pokyny k nabíjení a správnému použití, uvedené v návodu k obsluze Vašeho akumulátoru a Vaší nabíječky série **X 20 V TEAM**. Podrobný popis nabíjení a další informace naleznete v tomto samostatném návodu k obsluze.

## Význam bezpečnostních pokynů

**▲ NEBEZPEČÍ!** Pokud tento bezpečnostní pokyn nedodržíte, dojde k nehodě. Důsledkem je vážné zranění nebo smrt.

**▲ VAROVÁNÍ!** Pokud tento bezpečnostní pokyn nedodržíte, dojde případně k nehodě. Mohlo by to mít za následek vážné zranění nebo smrt.

### **▲ UPOZORNĚNÍ!**

Pokud tento bezpečnostní pokyn nedodržíte, dojde k nehodě. V důsledku může dojít k drobnému nebo středně těžkému ublížení na zdraví.

**OZNÁMENÍ!** Pokud tento bezpečnostní pokyn nedodržíte, dojde k nehodě. V důsledku

může dojít k věcnému poškození.

## Piktogramy a symboly

### Grafické značky na nabíječce



Přístroj je součástí série **X 20 V TEAM** a lze jej provozovat s akumulátory série **X 20 V TEAM**. Akumulátory série **X 20 V TEAM** se smí nabíjet pouze nabíječkami série **X 20 V TEAM**.



Pozor!



Před nabitím je třeba si přečíst návod k obsluze. Seznamte se s ovládacími prvky a správným používáním přístroje.



Elektrická zařízení nepatří do domácího odpadu.



Nabíječka je vhodná pouze pro použití v místnostech.



Jištění přístroje



Třída ochrany II (dvojitá izolace)



Kontrolky LED na nabíječce

## Piktogramy v návodu k obsluze



Pozor!

## Bezpečný provoz nabíječek akumulátorů

- Děti od 8 let věku, osoby s omezenými fyzickými, smyslovými či psychickými

schopnostmi a také osoby s nedostatečnými zkušenostmi či vědomostmi mohou s tímto výrobkem manipulovat pouze pod dozorem jiné osoby, nebo pokud jim bylo vysvětleno bezpečné používání přístroje a jsou si vědomy případných rizik souvisejících s používáním přístroje.

S přístrojem si nesmí hrát děti.

Čištění ani uživatelskou údržbu nesmí provádět děti bez dozoru.

- **Tuto nabíječku použijte výhradně k nabíjení akumulátorů série X 20 V TEAM.** Nabíjení jiných akumulátorů může způsobit zra-

- nění a nebezpečí požáru a výbuchu.
- **Před každým použitím zkontrolujte nabíječku, kabel a zástrčku a nechte je případně opravit kvalifikovaným personálem s použitím výhradně originálních náhradních dílů. Vadnou nabíječku nepoužívejte a sami ji neotevírejte.** Tím je zajištěno, že přístroj bude i nadále bezpečný.
  - Dbejte na to, aby síťové napětí a síťová frekvence odpovídala údajům na typovém štítku.
  - **Nabíječku udržujte v čistém stavu a chraňte ji před vlhkostí a deštěm. Nabíječku nikdy ne-**
- používejte venku.** Při znečištění a proniknutí vody dovnitř nabíječky se zvyšuje riziko úrazu elektrickým proudem.
- **Zabraňte mechanickému poškození nabíječky.** Poškození mohou vést k vnitřním zkratům.
  - **Nabíječka se nesmí provozovat na hořlavém podkladu ani v jeho blízkosti (např. papír, textilie).** Hrozí nebezpečí požáru v důsledku tepla uvolňovaného při nabíjení.
  - Dojde-li k poškození síťového přívodu tohoto přístroje, musí jej vyměnit výrobce nebo jeho zákaznická služba či podobně kvalifikovaná oso-

- ba, aby se předešlo nebezpečím. Obratťe se na servisní středisko.
- Jakmile je akumulátor plně nabitý, vytáhněte síťovou zástrčku a odpojte nabíječku od akumulátoru.
  - V nabíječce nenabíjejte akumulátory, které nejsou dobíjecí.
  - **Akumulátory nabíjejte pouze ve vnitřních prostorách, protože nabíječka je určena pouze k tomu. Nebezpečí úrazu elektrickým proudem.**
  - **Ke snížení rizika úrazu elektrickým proudem vytáhněte před čištěním nabíječky zástrčku nabíječky ze zásuvky.**

- **Nechte zahřátý akumulátor před nabíjením vychladnout.**
- **Používejte pouze příslušenství doporučené společností PARKSIDE.** Kvůli nevhodnému příslušenství může dojít k úrazu elektrickým proudem nebo požáru.

## Příprava

### Upozornění k akumulátorům

- Před jakoukoliv prací vypněte přístroj a vyjměte akumulátor z přístroje.
- Akumulátor dosáhne svou plnou kapacitu až po několikanásobném nabíjení.
- Před prvním použitím akumulátor nabijte.

### Kontrola stavu nabití akumulátoru

LED	Význam
červený, oranžový, zelený	akumulátor je nabitý
červený, oranžový	akumulátor je částečně nabitý
červený	akumulátor je nutné dobít

1. Stiskněte tlačítko (2) vedle ukazatele stavu nabití (3) na akumulátoru (4).

- LED ukazatele stavu nabití indikují stav nabití akumulátoru.
2. Nabijte akumulátor (4), když svítí pouze červená LED ukazatele stavu nabití (3).

## Vložení a vyjmutí akumulátoru do a z akumulátorového přístroje

**⚠ VAROVÁNÍ!** Nebezpečí zranění v důsledku neúmyslného spuštění přístroje. Připojovací zástrčku zapojte do zásuvky až tehdy, když je přístroj zcela připraven k použití. Akumulátor vložte do přístroje až tehdy, když je přístroj zcela připraven k použití.

**OZNÁMENÍ!** Nebezpečí poškození! Nesprávný akumulátor může poškodit přístroj a akumulátor.

### Vložení akumulátoru

- Zasuňte akumulátor (4) podél vodící lišty do držáku akumulátoru. Akumulátor se slyšitelně zablokuje.

### Vyjmutí akumulátoru

- Stiskněte a podržte odblokování akumulátoru (1) na akumulátoru (4).
- Vytáhněte akumulátor z držáku akumulátoru.

## Provoz

### kontrolní indikace

Význam kontrolních ukazatelů (6/7) na nabíječce:

zelený (6)	červený (7)	Význam
svítí	—	<ul style="list-style-type: none"> <li>Akumulátor je zcela nabitý</li> <li>připravena (akumulátor není vložen)</li> </ul>
—	svítí	Akumulátor se nabíjí
—	blikají	Akumulátor přehřátý
blikají	blikají	Akumulátor je vadný

### Nabití akumulátoru

**OZNÁMENÍ!** Nebezpečí úrazu elektrickým proudem. Akumulátor nabíjejte pouze v suchých místnostech. Před zapojením nabíječky musí být vnější plochy akumulátoru čisté a suché.

### Upozornění

- Nechte zahřátý akumulátor před nabíjením vychladnout.

### Postup

- Popřípadě vyjměte akumulátor (4) z akumulátorového přístroje.
- Zasuňte akumulátor (4) do nabíjecí prohloubeniny (8) v nabíječce (5).

- Nabíječku (5) zapojte do zásuvky.
- Po úspěšném dokončení nabíjení odpojte nabíječku (5) od sítě.
- Vytáhněte akumulátor (4) z nabíjecí prohloubeniny (8).

## Spotřebované akumulátory

- Jestliže se významně zkrátí provozní doba, i když je akumulátor nabitý, znamená to, že akumulátor je u konce své životnosti a je nutné jej vyměnit. Používejte pouze originální náhradní akumulátor série **X 20 V TEAM**, který můžete zakoupit prostřednictvím online obchodu (viz *Náhradní díly a příslušenství*, str. 29).
- V každém případě vždy dbejte bezpečnostních pokynů a také předpisů a upozornění týkajících se ochrany životního prostředí (viz *Likvidace/ochrana životního prostředí*, str. 26).

## Čištění, údržba a skladování

**⚠ VAROVÁNÍ!** Nebezpečí úrazu elektrickým proudem! Chraňte se při údržbě a čištění. Vytáhněte síťovou zástrčku a vyjměte akumulátor.

Opravné a údržbářské práce, které nejsou popsány v tomto návodu k obsluze, nechte vykonat prostřednictvím našeho servisního centra. Používejte pouze originální náhradní díly.

### Čištění

Vyčistěte nabíječku suchým hadříkem nebo štětcem. Nepoužívejte vodu ani kovové předměty.

## Údržba

Přístroj je bezúdržbový.

## Skladování

Výrobek skladujte takto:

- čistý,
- suchý,
- chráněn před prachem,
- mimo dosah dětí.

Skladovací teplota akumulátoru a přístroje je mezi 0 – 45 °C. Během skladování zabraňte extrémnímu chladu nebo teplu, aby nedošlo ke ztrátě výkonu akumulátoru.

Před delším uskladněním (např. zázimování) vyjměte akumulátor z přístroje.

## Upevnění nabíječky na stěnu (volitelně)

Nabíječku (5) můžete také upevnit na stěnu.

### Upozornění

- Při vrtání dbejte na to, aby nedošlo k poškození žádného napájecího vedení. Pro jejich nalezení použijte vhodné detektory nebo se podívejte do plánu instalace.
- Při kontaktu s elektrickým vedením může dojít k úrazu elektrickým proudem a požáru, kontakt s plynovým vedením může způsobit explozi.
- Při poškození vodovodního vedení může dojít k hmotným škodám a úrazu elektrickým proudem.
- Šrouby a hmoždinky nejsou součástí dodávky.
- Vhodný průměr hlavy šroubu: 7-9 mm

## Postup

1. Našroubujte dva šrouby pomocí hmoždinek v požadované poloze do stěny. Vzdálenost mezi šrouby: 76,2 mm
2. Nechte hlavy šroubů vyčnívat od stěny. Vzdálenost od stěny: ≈10 mm
3. Nabíječku nasadte s otvory nástěnného držáku na oba šrouby a poté tahejte nabíječku dolů až na doraz.

## Likvidace/ochrana životního prostředí

Vyjměte akumulátor z přístroje a přístroj, akumulátor, příslušenství a obal odevzdejte k ekologické recyklaci. Přístroj, příslušenství a balení zlikvidujte ekologickou recyklací.



Elektrická zařízení nepatří do domácího odpadu.

Symbol přeškrtnuté popelnice na kolečkách znamená, že tento výrobek nesmí být po skončení své životnosti likvidován jako netříděný komunální odpad.

### Směrnice 2012/19/EU o odpadních elektrických a elektronických zařízeních (OEEZ):

Spotřebitelé jsou ze zákona povinni recyklovat elektrická a elektronická zařízení na konci jejich životnosti způsobem šetrným k životnímu prostředí. Tímto způsobem je zajištěna recyklace šetrná k životnímu prostředí a šetřící zdroje.

V závislosti na tom, jak je vše implementováno ve vnitrostátním právu, máte následující možnosti:

- vrátit v prodejně,
- odevzdat na oficiálním sběrném místě,
- zaslat zpět výrobci/distributorovi.

Tento stav se netýká příslušenství starých přístrojů a pomocných prostředků bez elektrických součástí.

## Pokyny pro likvidaci akumulátorů



Akumulátor neodhazujte do domovního odpadu ani do ohně (nebezpečí exploze) či do vody. Poškozené akumulátory mohou při úniku jednotlivých výparů či kapalin poškodit životní prostředí a zdraví osob.

Akumulátory zlikvidujte podle místních předpisů. Vadné nebo vybité akumulátory se musí recyklovat. Akumulátor odevzdejte na sběrném místě pro staré baterie, kde bude recyklován v souladu s předpisy na ochranu životního prostředí. V případě dotazů se obraťte na místní organizaci pro likvidaci odpadů nebo na naše servisní středisko. Akumulátory likvidujte ve vybitém stavu. Doporučujeme póly akumulátoru přelepit lepicí páskou, čímž zabráníte zkratu. Akumulátor neotevírejte.

## Servis

### Záruka

Vážení zákazníci, na tento výrobek získáváte záruku 3 let od data zakoupení. V případě závad na tomto výrobku máte nárok na zákonná práva vůči prodejci tohoto výrobku. Ta-

to zákonná práva nejsou omezena níže uvedenou zárukou.

### Záruční podmínky

Záruční doba začíná datem nákupu. Dobře uschovejte originální pokladní doklad. Tento doklad je potřebný jako doklad o koupi. Dojde-li k vadě materiálu nebo výrobní vadě během tří let od data nákupu tohoto výrobku, opravíme nebo vyměníme Vám výrobek podle našeho uvážení zdarma. Toto záruční plnění vyžaduje, aby vadný výrobek a doklad o koupi (pokladní doklad) byly předloženy během třileté lhůty a bylo stručně písemně popsáno, o jakou závadu se jedná a kdy k ní došlo.

Pokud je vada kryta naší zárukou, obdržíte zpět opravený nebo nový výrobek. S opravou nebo výměnou výrobku nezačne plynout nová záruční doba.

### Záruční doba a zákonné nároky z vad

Záruční doba se záručním plněním neprodlouží. To platí také pro vyměněné a opravené díly. Jakákoli poškození nebo vady, které se již v době nákupu vyskytly, je nutné nahlásit ihned po vybalení. Opravy provedené po uplynutí záruční doby jsou za poplatek.

### Rozsah záruky

Výrobek byl pečlivě vyroben podle přísných směrnic pro jakost a před dodáním pečlivě zkontrolován.

Záruční plnění platí pro vady materiálu nebo výrobní vady. Tato záruka se nevztahuje na díly výrobku, které jsou vystaveny běžnému opotřebení, a lze je proto považovat za opotřebitelné součásti nebo za poškození křehkých částí.

Tato záruka zaniká, pokud je výrobek poškozen, nesprávně používán nebo není udržován. Pro správné používání výrobku se musí přesně dodržovat všechny pokyny uvedené v návodu k obsluze. Je nutné se bezpodmínečně vyvarovat použití a jednání, které nejsou v tomto návodu k obsluze doporučovány nebo před nimiž se varuje. Výrobek je určen pouze pro soukromé použití a není určen ke komerčnímu používání. Záruka zaniká v případě hrubého a nesprávného zacházení, použití násilí a zásahů, které nebyly provedeny naší autorizovanou servisní pobočkou.

### Vyřízení v záručním případě

V zájmu rychlého zpracování Vašeho požadavku postupujte podle následujících pokynů:

- Pro všechny dotazy si připravte doklad o koupi a číslo položky (např. IAN 472055\_2407) jako doklad o nákupu.
- Číslo položky naleznete na typovém štítku na výrobku, na rytině na výrobku, na titulní straně návodu k obsluze (vlevo dole) nebo na nálepce na zadní nebo spodní straně výrobku.
- Pokud se vyskytnou funkční chyby nebo jiné závady, nejprve kontaktujte níže uvedené servisní středisko **telefonicky** nebo použijte náš **kontaktní formulář**, který najdete na stránkách *parkside-diy.com* v kategorii **Servis**.
- Po konzultaci s naším servisním střediskem můžete bezplatně zaslat vadný výrobek na adresu služeb, kterou jste obdrželi, s přiloženým

dokladem o koupi (účtenkou), s uvedením povahy vady a kdy k ní došlo. K zamezení problémů s přijetím a dalším nákladům je bezpodmínečně nutné používat pouze adresu, která Vám byla oznámena. Ujistěte se, že zásilka není zaslaná nevyplaceně, není objemným zbožím, expresem nebo jiným speciálním nákladem. Zašlete výrobek včetně veškerého příslušenství dodaného při nákupu a zajistěte, aby přepravní obal byl dostatečně bezpečný.



Na stránkách *parkside-diy.com* můžete nahlížet do těchto a mnoha dalších příruček a stahovat je. S tímto QR kódem se dostanete přímo na *parkside-diy.com*. Vyberte svou zemi a vyhledejte pomocí vyhledávací masky návody k obsluze. Zadáním čísla položky (IAN) 472055\_2407 můžete otevřít svůj návod k obsluze.

## Oprávérenská služba

Pro opravy, **které nepodléhají záruce**, se obraťte na servisní středisko. Tam Vám rádi poskytneme odhad nákladů.

- Můžeme přijímat pouze přístroje, které byly při zaslání dostatečně zabaleny a ofrankovány.  
**Upozornění:** Zašlete Váš přístroj vyčištěný a s odkazem na záradu na adresu uvedenou v servisním středisku.
- Nepřijmou se přístroje zaslané neoprávněně, přístroje zasílané jako objemné zboží nebo expres zaslané přístroje nebo přístroje odeslaná jinou speciální dopravou.
- Vaše odeslané vadné přístroje zlikvidujeme bezplatně.

## Service-Center

**CZ** Servis Česko  
Tel.: 8000 23611  
Kontaktní formulář na  
*parkside-diy.com*  
**IAN 472055\_2407**

## Dovozce

Upozorňujeme, že následující adresa není servisní adresou. Nejprve kontaktujte výše uvedené servisní středisko.  
Grizzly Tools GmbH & Co. KG  
Stockstädter Str. 20  
63762 Großostheim  
NĚMECKO  
[www.grizzlytools.de](http://www.grizzlytools.de)

## Náhradní díly a příslušenství

Náhradní díly a příslušenství jsou k dostání na webových stránkách **www.grizzlytools.shop**. Pokud máte problémy při objednání, kontaktujte nás prostřednictvím našeho online obchodu. V případě dalších dotazů se obraťte na: *Service-Center, str. 28*

Poz. č.	Název	Obj. č.
4	<b>akumulátor</b>	
	PAP 20 B1, 2,0 Ah	80001156
	PAP 20 B3, 4,0 Ah	80001157
5	<b>nabíječka</b>	
	PLG 20 C1; 2,4 A; EU	80001353
	PLG 20 C1; 2,4 A; UK	80001354

## Překlad původního EU prohlášení o shodě

Výrobek: **Nabíječka baterií**

Model: **PLG 20 C1**

Sériové číslo: 000001 – 264800

Výše popsaný předmět prohlášení je ve shodě s příslušnými harmonizačními právními předpisy Unie:

**2014/35/EU • 2014/30/EU • 2011/65/EU & (EU) 2015/863**

Výše popsaný předmět prohlášení je ve shodě se směrnicí Evropského parlamentu a Rady 2011/65/EU ze dne 8. června 2011 o omezení používání některých nebezpečných látek v elektrických a elektronických zařízeních.

Pro zajištění shody byly použity následující harmonizované normy a národní normy a předpisy:

**EN 60335-1:2012/A15:2021 • EN 60335-2-29:2021/A1:2021**  
**EN IEC 63000:2018 • EN 62233:2008**  
**EN IEC 55014-1:2021 • EN IEC 55014-2:2021**  
**EN IEC 61000-3-2:2019/A1:2021 • EN 61000-3-3:2013/A2:2021**

Toto prohlášení o shodě vydal na vlastní odpovědnost výrobce:



Grizzly Tools GmbH & Co. KG  
 Stockstädter Str. 20  
 63762 Großostheim  
 NĚMECKO  
 06.12.2024

Christian Frank  
 Zplnomocněný zástupce dokumenta-  
 ce



## Obsah

<b>Úvod</b> .....	<b>31</b>
Používanie na určený účel.....	31
Rozsah dodávky/ Príslušenstvo.....	32
Prehľad.....	32
Technické údaje.....	32
<b>Bezpečnostné pokyny</b> .....	<b>33</b>
Význam bezpečnostných pokynov.....	34
Piktogramy a symboly.....	34
Piktogramy v návode na obsluhu.....	35
Bezpečná prevádzka nabíjačiek akumulátorov.....	35
<b>Príprava</b> .....	<b>37</b>
Upozornenia k akumulátorom.....	37
Kontrola stavu nabitia akumulátora.....	37
Vloženie a vybratie akumulátora z akumulátorového náradia.....	37
<b>Prevádzka</b> .....	<b>38</b>
Kontrolná signálka.....	38
Nabíjanie akumulátora.....	38
Opotrebované akumulátory.....	38
<b>Čistenie, údržba a skladovanie</b> .....	<b>39</b>
Čistenie.....	39
Údržba.....	39
Skladovanie.....	39
Upevnenie nabíjačky na stenu (voliteľne).....	39
<b>Likvidácia/ochrana životného prostredia</b> .....	<b>39</b>
Pokyny na likvidáciu akumulátorov.....	40
<b>Servis</b> .....	<b>40</b>
Garancija.....	40
Opravný servis.....	42
Service-Center.....	42
Importér.....	42

<b>Náhradné diely a príslušenstvo</b> .....	<b>43</b>
<b>Preklad originálneho vyhlásenia o zhode EÚ</b> .....	<b>43</b>

## Úvod

Srdečné blahoželenie ku kúpe vašej novej nabíjačky (v nasledujúcej časti nazývanej prístroj alebo elektrické náradie).

Rozhodli ste sa tým pre vysoko kvalitný prístroj. Tento prístroj bol počas výroby skontrolovaný vzhľadom na kvalitu a podrobený výrobnej kontrole. Tým je zabezpečená funkčná schopnosť prístroja.



Návod na obsluhu je súčasťou tohto prístroja. Obsahuje dôležité pokyny pre bezpečnosť, používanie a likvidáciu. Starostlivo si prečítajte návod na obsluhu. Oboznámte sa s ovládacími dielmi a správnym používaním prístroja. Prístroj používajte iba ako je opísané a na uvedené oblasti použitia. Návod na obsluhu si dobre uschovajte a pri odovzdávaní prístroja tretej osobe dodajte tiež všetky podklady.

## Používanie na určený účel

Prístroj je určený výlučne na nasledujúce používanie:

- Nabíjanie akumulátorov série **X 20 V TEAM**

Prevádzka výlučne v suchých priestoroch.

Každé iné používanie, ktoré nie je v tomto návode na obsluhu výslovne povolené, môže predstavovať vážne nebezpečenstvo pre používateľa a viesť k

škodám na prístroji. Obsluhujúca osoba alebo používateľ je zodpovedný za zranenia iných ľudí alebo poškodenia ich majetku. Prístroj je určený na použitie pre domácich majstrov. Nie je koncipovaný na trvalé komerčné nasadenie. Pri komerčnom používaní záruka zaniká. Výrobca neručí za škody, ktoré vzniknú v dôsledku používania v rozpore s určením alebo nesprávnej obsluhy.

Prístroj je súčasťou série **X 20 V TEAM** a môže sa prevádzkovať s akumulátormi série **X 20 V TEAM**. Akumulátory série **X 20 V TEAM** sa smú nabíjať iba s nabíjačkami série **X 20 V TEAM**.

## Rozsah dodávky/Príslušenstvo

Vybalte prístroj a skontrolujte rozsah dodávky.

Obalový materiál riadne zlikvidujte.

- nabíjačka
- preklad pôvodného návodu na použitie

**Akumulátor nie je súčasťou dodávky.**

## Prehľad

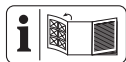

Obrázky prístroja nájdete na prednej vyklápacej strane.

- 1 odblokovanie akumulátora
- 2 tlačidlo (indikácia stavu nabitia)
- 3 indikácia stavu nabitia
- 4 akumulátor
- 5 nabíjačka
- 6 Kontrolná signálka, zelený
- 7 Kontrolná signálka, červený
- 8 Nabíjacia šachta

## Technické údaje

<b>nabíjačka</b> .....	<b>PLG 20 C1</b>
Menovité napätie <i>U</i> .....	230–240 V~, 50 Hz
Menovitý výkon <i>P</i> .....	65 W
Trieda ochrany ...	II (dvojitá izolácia)
Poistka prístroja .....	T3.15A
Výstupné napätie .....	21,5 V –
Výstupný prúd .....	2,4 A
Výstupný výkon .....	51,6 W

## Čas nabíjania

Túto nabíjačku odporúčame používať len na nabíjanie nasledujúcich batérií: *PAP 20 B1*, *PAP 20 B3*, *Smart PAPS 204 A1*, *Smart PAPS 208 A1*, *Smart PAPS 2012 A1*

Doba nabíjania je okrem iného ovplyvnená faktormi, ako je teplota prostredia a akumulátora a tiež použitého sieťového napätia, a môže sa preto príp. líšiť od uvedených hodnôt.

Čas nabíjania (min.)	PLG 20 C1
<b>PAP 20 A1</b> <b>PAP 20 A2</b> <b>PAP 20 B1</b>	60
<b>PAP 20 A3</b> <b>PAP 20 B3</b> <b>Smart PAPS 204 A1</b>	120
<b>Smart PAPS 208 A1</b>	240
<b>Smart PAPS 2012 A1</b>	380

## Bezpečnostné pokyny



**POZOR!** Pri používaní elektrického náradia je potrebné na ochranu proti zásahu elektrickým prúdom a nebezpečenstvu zranenia a požiaru dodržiavať nasledujúce základné bezpečnostné opatrenia.

Tento prístroj môžu používať deti staršie ako 8 rokov, ako aj osoby so zníženými fyzickými, senzorickými alebo mentálnymi schopnosťami, alebo nedostatkom skúsenosti a vedomostí, ak sú pod

dohľadom alebo boli poučené o bezpečnom používaní prístroja a porozumeli súvisiacim nebezpečenstvám. Deti sa nesmú hrať s prístrojom. Čistenie a používateľskú údržbu nesmú vykonávať deti bez dozoru.

**▲ VAROVANIE!** Poškodenia zdravia osôb a vecné škody v dôsledku neodbornej manipulácie s akumulátorom. Dodržiavajte bezpečnostné pokyny a pokyny k nabíjaniu a správne použitiu v návode na obsluhu vášho akumulátora a nabíjačky série **X 20 V TEAM**. Podrobnejší opis k nabíjaniu a ďalšie informácie nájdete v samostatnom návode na obsluhu.

## Význam bezpečnostných pokynov

**▲ NEBEZPEČENSTVO!** Keď tento bezpečnostný pokyn nebudete dodržiavať, nastane úraz. Následkom je ťažké telesné poranenie alebo smrť.

**▲ VAROVANIE!** Keď tento bezpečnostný pokyn nebudete dodržiavať, môže nastať úraz. Následkom je možné telesné poranenie alebo smrť.

**▲ OPATRNE!** Keď tento bezpečnostný pokyn nebudete dodržiavať, nastane úraz. Následok je možné ľahké alebo stredne ťažké telesné poranenie.

**UPOZORNENIE!** Keď tento bezpečnostný pokyn nebudete dodržiavať, nastane úraz.

Následkom sú možné vecné škody.

## Piktogramy a symboly

### Piktogramy na nabíjačke



Prístroj je súčasťou série **X 20 V TEAM** a môže sa prevádzkovať s akumulátormi série **X 20 V TEAM**. Akumulátory série **X 20 V TEAM** sa smú nabíjať iba s nabíjačkami série **X 20 V TEAM**.



Pozor!



Pred nabíjaním si prečítajte návod na obsluhu. Oboznámte sa s prvkami obsluhy a správnym používaním prístroja.



Elektrické prístroje nepatria do domového odpadu.



Nabíjačka je vhodná len na používanie vo vnútorných priestoroch.



Poistka prístroja



Trieda ochrany II (dvojitá izolácia)



Kontrolné LED diódy na nabíjačke

## Piktogramy v návode na obsluhu



Pozor!

### Bezpečná prevádzka nabíjačiek akumulátorov

- Tento výrobok môžu používať deti staršie ako 8 rokov, ako aj osoby so znížený-

mi fyzickými, senzorickými alebo mentálnymi schopnosťami, alebo nedostatkom skúsenosti a vedomostí, ak sú pod dohľadom alebo boli poučené o bezpečnom používaní prístroja a porozumeli súvisiacim nebezpečenstvám.

Deti sa s prístrojom nesmú hrať.

Čistenie a používateľskú údržbu nesmú vykonávať deti bez dozoru.

- Nabíjačku používajte výlučne na nabíjanie akumulátorov radu X 20 V TEAM.** Nabíjanie iných akumulátorov môže spôsobiť poranenia a nebezpečenstvo požiaru a výbuchu.

- **Pred každým použitím skontrolujte nabíjačku, kábel a zástrčku a nechajte ich opraviť len kvalifikovaným odborným personálom a len s originálnymi náhradnými dielmi. Chybnú nabíjačku nepoužívajte a sami ju neotvárajte.** Tým sa zabezpečí, že zostane zachovaná bezpečnosť prístroja.
- Dávajte pozor na to, aby sa sieťové napätie a sieťová frekvencia zhodovali s údajmi na typovom štítku.
- **Nabíjačku udržiavajte čistú a chráňte ju pred vlhkosťou a dažďom. Nabíjačku nikdy nepoužívajte vonku.** Znečistením a vniknutím vody sa zvyšuje nebezpečenstvo zásahu elektrickým prúdom.
- **Zabráňte mechanickým poškodeniam nabíjačky.** Môžu spôsobiť vnútorný elektrický skrat.
- **Nabíjačka sa nesmie používať na horľavých povrchoch alebo v ich blízkosti (napr. papier, textilie).** Hrozí nebezpečenstvo požiaru v dôsledku tepla, ktoré vzniká pri nabíjaní.
- Ak je poškodený sieťový pripojovací kábel, musí ho vymeniť výrobca alebo jeho zástupca, aby sa predišlo ohrozeniu bezpečnosti. Obráťte sa na servisné centrum.
- Keď je akumulátor úplne nabitý, vyťah-

nite sieťovú zástrčku a akumulátor odpojte od nabíjačky.

- V nabíjačke nenabíjajte nenabíjateľné batérie.
- **Akumulátory nabíjajte iba v interiéri, pretože nabíjačka je určená iba na tento účel. Nebezpečenstvo zásahu elektrickým prúdom.**
- **Aby sa znížilo riziko zásahu elektrickým prúdom, pred čistením vytiahnite zástrčku nabíjačky zo zásuvky.**
- **Zohriaty akumulátor nechajte pred nabíjaním vychladnúť.**
- **Používajte len príslušenstvo, ktoré odporúča spoločnosť PARKSIDE. Nevhodné príslušenstvo**

môže spôsobiť úraz elektrickým prúdom alebo požiar.

## Príprava

### Upozornenia k akumulátorom

- Pred akoukoľvek prácou prístroj vypnite a vyberte z neho akumulátor.
- Akumulátor dosiahne svoju plnú kapacitu až po viacnásobnom nabití.
- Akumulátor nabíjajte pred prvým použitím.

### Kontrola stavu nabitia akumulátora

LED diódy	Význam
červený, oranžový, zelený	Akumulátor je nabitý
červený, oranžový	Akumulátor je čiastočne nabitý
červený	Akumulátor sa musí nabíť

1. Stlačte tlačidlo (2) vedľa indikácie stavu nabitia (3) na akumulátore (4). LED diódy indikácie stavu nabitia ukazujú stav nabitia akumulátora.
2. Nabíjajte akumulátor (4), keď svieti už iba červená LED indikácie stavu nabitia (3).

### Vloženie a vybratie akumulátora z akumulátorového náradia

**VAROVANIE!** Nebezpečenstvo poranenia v dôsledku neúmyselne spusteného prístroja. Pripojovacia zástrčka zastrčte do zásuvky až vtedy, keď je prístroj úplne pripravený na

Použitie. Akumulátor vložte do prístroja až vtedy, keď je prístroj úplne pripravený na použitie.

**UPOZORNENIE!** Nebezpečenstvo poškodenia! Nesprávny akumulátor môže prístroj a akumulátor poškodiť.

### Vloženie akumulátora

1. Akumulátor (4) zasuniete pozdĺž vodiacej lišty do držiaka akumulátora. Akumulátor počuteľne zapadne.

### Vybratie akumulátora

1. Stlačte a podržte stlačené odblokovanie akumulátora (1) na akumulátore (4).
2. Vytiahnite akumulátor z držiaka akumulátora.

## Prevádzka

### Kontrolná signálka

Význam kontrolných signáliek (6/7) na nabíjačke:

zelený (6)	červený (7)	Význam
svieti	—	<ul style="list-style-type: none"> <li>• Akumulátor je plne nabitý</li> <li>• pripravený (nie je vložený žiadny akumulátor)</li> </ul>
—	svieti	Akumulátor sa nabíja
—	bliká	Prehriaty akumulátor

zelený (6)	červený (7)	Význam
bliká	bliká	Chybný akumulátor

### Nabíjanie akumulátora

**UPOZORNENIE!** Nebezpečenstvo poranení v dôsledku zásahu elektrickým prúdom. Akumulátor nabíjajte len v suchých priestoroch. Predtým než pripojíte nabíjačku, vonkajšia plocha akumulátora musí byť čistá a suchá.

### Upozornenia

- Zohriaty akumulátor nechajte pred nabíjaním vychladnúť.

### Postup

1. V prípade potreby vyberte akumulátor (4) z akumulátorového náradia.
2. Zasuňte akumulátor (4) do nabíjacej šachty (8) nabíjačky (5).
3. Zapojte nabíjačku (5) do zásuvky.
4. Po uskutočnenom nabíjaní odpojte nabíjačku (5) od siete.
5. Vytiahnite akumulátor (4) z nabíjacej šachty (8).

### Opotrebované akumulátory

- Podstatné skrátenie času prevádzky napriek nabitíu signalizuje, že akumulátor je vybitý a musí sa vymeniť. Používajte len originálny náhradný akumulátor série **X 20 V TEAM**, ktorý môžete zakúpiť prostredníctvom internetového obchodu (pozri *Náhradné diely a príslušenstvo*, S. 43).
- V každom prípade dodržiavajte bezpečnostné pokyny, ako aj ustanovenia a pokyny na ochranu životného

prostredia (pozri *Likvidácia/ochrana životného prostredia*, S. 39).

## Čistenie, údržba a skladovanie

**▲ VAROVANIE!** Zásah elektrickým prúdom! Pri údržbe a čistení dbajte na svoju bezpečnosť. Vytiahnite sieťovú zástrčku a odoberte akumulátor. Údržbárske a opravárske práce, ktoré nie sú opísané v tomto návode, nechajte vykonať nášmu servisnému centru. Používajte len originálne náhradné diely.

### Čistenie

Vyčistite nabíjačku suchou handrou alebo štetcom. Nepoužívajte vodu ani kovové predmety.

### Údržba

Prístroj si nevyžaduje údržbu.

### Skladovanie

Výrobok skladujte takto:

- v čistote,
- v suchu,
- chránený pred prachom,
- mimo dosahu detí.

Teplota skladovania akumulátora a prístroja je medzi 0 – 45 °C. Počas skladovania zabráňte extrémnemu chladu alebo extrémnemu teplu, aby akumulátor nestratil výkon.

Pred dlhším skladovaním (napr. na prezimovanie) vyberte akumulátor z prístroja.

### Upevnenie nabíjačky na stenu (voliteľne)

Nabíjačku (5) môžete upevniť aj na stenu.

## Upozornenia

- Pri vrтанí dávajte pozor na to, aby sa nepoškodili napájacie vedenia. Na ich lokalizovanie použite vhodné detektory alebo si pomôžte inštaláčnou schémou.
- Kontakt s elektrickými vedeniami môže spôsobiť zásah elektrickým prúdom a požiar, kontakt s plynovým vedením môže spôsobiť výbuch.
- Poškodené vodovodné potrubie môže spôsobiť vecné škody a zásah elektrickým prúdom.
- Skrutky a rozperky nie sú súčasťou balenia.
- Vhodný priemer hlavy skrutky: 7-9 mm

### Postup

1. Vložte dve skrutky pomocou rozperiek do preferovanej pozície na stenu. Vzďialenosť medzi skrutkami: 76,2 mm
2. Hlavy skrutiek nechajte vyčnievať zo steny. Vzďialenosť od steny: ≈10 mm
3. Nasadte nabíjačku v mieste otvorov nástenného držiaka cez obidve skrutky a potiahnite ju nadol až na doraz.

## Likvidácia/ochrana životného prostredia

Z prístroja vyberte akumulátor a prístroj, akumulátor, príslušenstvo a balenie prineste na ekologické zhodnotenie.

Prístroj, príslušenstvo a obal odovzdajte na ekologické opätovné zhodnotenie.



Elektrické prístroje nepatria do domového odpadu.

Symbol preškrtnutého kontajnera na kolieskach znamená, že tento výrobok sa po skončení jeho životnosti nesmie likvidovať ako netriedený komunálny odpad.

### Smernica 2012/19/EÚ o odpade z elektrických a elektronických zariadení:

Spotrebiteľia sú zo zákona povinní elektrické a elektronické zariadenia na konci ich životnosti odovzdať na ekologickú recykláciu. Týmto spôsobom je zabezpečené zhodnotenie šetrné k životnému prostrediu a zdrojom.

V závislosti od národných zákonov, máte tieto možnosti:

- vrátenie na predajnom mieste,
- odovzdanie na oficiálnom zbernom mieste,
- zaslanie späť výrobcovi/distribútorovi.

Netýka sa to dielov príslušenstva a pomocných prostriedkov bez elektrických komponentov, pripojených k starým prístrojom.

### Pokyny na likvidáciu akumulátorov



Akumulátor neodhadzujte do domového odpadu, ohňa (nebezpečenstvo výbuchu) alebo vody. Poškodené akumulátory môžu škodiť životnému prostrediu a vášmu zdraviu, keď unikajú jedovaté pary alebo kvapaliny.

Akumulátory likvidujte podľa miestnych predpisov. Chybné alebo opotrebované akumulátory sa musia recyklovať. Akumulátory odovzdajte na zberné miesto starých batérií, kde sa ekologicky znovu zhodnotia. Informujte sa o tom na vašom miestnom zbernom mieste alebo v našom servisnom centre. Akumulátory likvidujte vo vybitom stave. Na ochranu pred skratom odporúčame prekryť póly lepiacou páskou. Akumulátor neotvárajte.

## Servis

### Garancija

Vážená zákazníčka, vážený zákazník, Na tento výrobok dostávate záruku 3 rokov od dátumu kúpy. V prípade nedostatkov tohto výrobku vám voči predajcovi výrobku prináležia zákonné práva. Tieto zákonné práva nie sú obmedzené našou zárukou opísanou v nasledujúcej časti.

### Záručné podmienky

Záručná doba začína s dátumom kúpy. Originálny pokladničný doklad dobre uschovajte. Tento podklad bude potrebný ako doklad o kúpe. Ak sa v rámci tri rokov od dátumu kúpy tohto výrobku vyskytne chyba materiálu alebo výroby, výrobok – podľa našej voľby – pre vás bezplatne opravíme alebo vymeníme. Toto poskytnutie záruky predpokladá, že v rámci trojročnej lehoty sa predloží chybný výrobok a doklad o kúpe (pokladničný doklad) a krátko sa písomne opíše, v čom existuje nedostatok a kedy sa vyskytol. Ak je chyba pokrytá našou zárukou, dostanete späť opravený alebo nový výrobok. S opravou alebo výmenou

výrobku nezačína žiadne nové záručné obdobie.

### Záručná doba a zákonné nároky na odstránenie nedostatkov

Záručná doba sa poskytnutím záruky nepredĺži. To platí aj pre vymenené a opravené diely. Škody a nedostatky existujúce prípadne už pri kúpe sa musia ihneď pri vybalení ohlásiť. Opravy pripadajúce po uplynutí záručnej doby sú s povinnosťou úhrady.

### Rozsah záruky

Výrobok bol starostlivo vyrobený podľa prísnych kvalitatívnych smerníc a pred dodávkou bol svedomito skontrolovaný.

Poskytnutie záruky platí výlučne na chyby materiálu alebo výroby. Táto záruka sa nevzťahuje na časti výrobku, ktoré sú vystavené normálnemu opotrebeniu a preto je možné na ne prihladať ako na rýchlo opotrebitelné diely alebo na poškodenia na rozbitných dieloch.

Táto záruka prepadá, keď je výrobok poškodený, neodborne používaný alebo nebola na ňom vykonávaná údržba. Pre odborné používanie výrobku je nutné presne dodržiavať všetky pokyny uvedené v návode na obsluhu. Účelom použitia a manipuláciám, od ktorých sa v návode na obsluhu odrádza alebo pred ktorými sa varuje, je možné bezpodmienečne zabrániť.

Výrobok je určený iba na súkromné a nekomerčné použitie. Pri nesprávnej alebo neodbornej manipulácii, aplikácii násilia a pri zásahoch, ktoré neboli uskutočnené našou autorizovanou servisnou pobočkou, záruka zaniká.

### Vybavenie v záručnom prípade

Aby bolo možné zaručiť rýchle vybavenie vašej žiadosti, postupujte podľa nasledujúcich pokynov:

- V prípade akýchkoľvek otázok si pripravte pokladničný doklad a číslo výrobku (IAN 472055\_2407) ako doklad o nákupe.
- Číslo výrobku nájdete na typovom štítku na výrobku, gravúre na výrobku, na titulnej stránke návodu na obsluhu (vľavo dole) alebo na nálepke na zadnej alebo spodnej strane výrobku.
- Ak by sa mali vyskytnúť funkčné chyby alebo iné nedostatky, kontaktujte najprv **telefonicky** alebo použite náš **kontaktný formulár**, ktorý nájdete na [parkside-diy.com](http://parkside-diy.com) v kategórii **Servis** nasledovne uvedené servisné centrum.
- Výrobok zaznamenaný ako chybný môžete po konzultácii s našim servisným centrom zaslať pre vás s oslobodením od poštovného na vám oznámenú servisnú adresu za pripojenia dokladu o kúpe (pokladničný doklad) a informácie, v čom spočíva nedostatok a kedy sa vyskytol. Aby bolo možné zabrániť problémom s prevzatím a prídavným nákladom, použite bezpodmienečne iba adresu, ktorá sa vám oznámi. Zabezpečte, aby sa odoslanie uskutočnilo bez vyplatenia, ako neskladný tovar, expresne alebo ako iná zvláštna zásielka. Výrobok pošlite, prosím, vrát. všetkých súčasne dodaných dielov príslušenstva a postarajte sa o dostatočne bezpečné prepravné balenie.



Na *parkside-diy.com* si môžete pozrieť a stiahnuť túto a mnohé ďalšie príručky. Týmto QR kódom sa dostanete priamo na stránku *parkside-diy.com*. Vyberte svoju krajinu a cez vyhľadávanie si nájdite návody na obsluhu. Po zadaní čísla výrobku (IAN) 472055\_2407 si budete môcť otvoriť návod na obsluhu.

### Opravný servis

Ohľadom opráv, ktoré **nepodliehajú záruke**, sa obráťte na Servisné centrum. Tam dostanete s ochotou predbežný návrh nákladov.

- Môžeme spracovať iba prístroje, ktoré boli zaslané dostatočne zabalené a ofrankované.

**Upozornenie:** Váš prístroj pošlite, prosím, vyčistený a s upozornením na chybu na adresu uvedenú Servisným centrom.

- Prístroje zaslané bez úhrady prepravného, ako aj prístroje, ktoré boli zaslané ako veľkorozmerný náklad, expresom alebo s iným špeciálnym prepravným nebudú prevzaté.
- Vaše zaslané chybné prístroje zlikvidujeme bezplatne.

### Service-Center

**SK** **Servis Slovensko**  
Tel.: 0800 003409  
Kontaktný formulár na  
*parkside-diy.com*  
**IAN 472055\_2407**

### Importér

Zohľadnite, prosím, že nasledujúca adresa nie je servisná adresa. Najprv kontaktujte hore uvedené servisné centrum.

Grizzly Tools GmbH & Co. KG  
Stockstädter Str. 20  
63762 Großostheim  
NEMECKO  
[www.grizzlytools.de](http://www.grizzlytools.de)

## Náhradné diely a príslušenstvo

Náhradné diely a príslušenstvo dostanete na [www.grizzlytools.shop](http://www.grizzlytools.shop). Ak by sa pri objednávaní vyskytli problémy, kontaktujte nás cez náš internetový obchod. V prípade ďalších otázok sa obráťte na: Service-Center, S. 42

Poz. č.	Název	Obj. č.
4	<b>akumulátor</b>	
	PAP 20 B1, 2,0 Ah	80001156
	PAP 20 B3, 4,0 Ah	80001157
5	<b>nabíjačka</b>	
	PLG 20 C1; 2,4 A; EU	80001353
	PLG 20 C1; 2,4 A; UK	80001354

## Preklad originálneho vyhlásenia o zhode EÚ

Výrobok: **Akumulátorová nabíjačka**

Model: **PLG 20 C1**

Sériové číslo: 000001 – 264800

Uvedený predmet vyhlásenia je v zhode s príslušnými harmonizačnými právnymi predpismi Únie:

**2014/35/EU • 2014/30/EU • 2011/65/EU & (EU) 2015/863**

Vyššie opísaný predmet vyhlásenia je v zhode so smernicou Európskeho parlamentu a Rady 2011/65/EU z 8. júna 2011 o obmedzení používania určitých nebezpečných látok v elektrických a elektronických zariadeniach.

Na zabezpečenie zhody sa použili tieto harmonizované normy a vnútroštátne normy a predpisy:

**EN 60335-1:2012/A15:2021 • EN 60335-2-29:2021/A1:2021**

**EN IEC 63000:2018 • EN 62233:2008**

**EN IEC 55014-1:2021 • EN IEC 55014-2:2021**

**EN IEC 61000-3-2:2019/A1:2021 • EN 61000-3-3:2013/A2:2021**

Toto vyhlásenie o zhode sa vydáva na výhradnú zodpovednosť výrobcu:

**CE** Grizzly Tools GmbH & Co. KG  
Stockstädter Str. 20  
63762 Großostheim  
NEMECKO  
06.12.2024



Christian Frank  
Splnomocnený zástupca dokumentácie



# Inhaltsverzeichnis

<b>Einleitung</b> .....	45
Bestimmungsgemäße Verwendung.....	45
Lieferumfang/Zubehör.....	46
Übersicht.....	46
Technische Daten.....	46
<b>Sicherheitshinweise</b> .....	47
Bedeutung der Sicherheitshinweise.....	48
Bildzeichen und Symbole.....	49
Bildzeichen in der Betriebsanleitung.....	49
Sicherer Betrieb von Akku-Ladegeräten.....	49
<b>Vorbereitung</b> .....	52
Hinweise zu Akkus.....	52
Ladezustand des Akkus prüfen.....	52
Akku in Akku-Gerät einsetzen und entnehmen.....	52
<b>Betrieb</b> .....	53
Kontrollanzeige.....	53
Akku aufladen.....	53
Verbrauchte Akkus.....	53
<b>Reinigung, Wartung und Lagerung</b> .....	54
Reinigung.....	54
Wartung.....	54
Lagerung.....	54
Wandbefestigung Ladegerät (optional).....	54
<b>Entsorgung/Umweltschutz</b> .....	54
Entsorgungshinweise für Akkus.....	55
<b>Service</b> .....	56
Garantie.....	56
Reparatur-Service.....	57
Service-Center.....	58
Importeur.....	58

Ersatzteile und Zubehör..... 58

**Original-EU-Konformitätserklärung**..... 59

## Einleitung

Herzlichen Glückwunsch zum Kauf Ihres neuen Ladegeräts (nachfolgend Gerät oder Elektrowerkzeug genannt). Sie haben sich damit für ein hochwertiges Gerät entschieden. Dieses Gerät wurde während der Produktion auf Qualität geprüft und einer Endkontrolle unterzogen. Die Funktionsfähigkeit Ihres Gerätes ist somit sichergestellt.



Die Betriebsanleitung ist Bestandteil dieses Geräts. Sie enthält wichtige Hinweise für Sicherheit, Gebrauch und Entsorgung. Lesen Sie die Betriebsanleitung sorgfältig. Machen Sie sich mit den Bedienteilen und dem richtigen Gebrauch des Gerätes vertraut. Benutzen Sie das Gerät nur wie beschrieben und für die angegebenen Einsatzbereiche. Bewahren Sie die Betriebsanleitung gut auf und händigen Sie alle Unterlagen bei Weitergabe des Geräts an Dritte mit aus.

## Bestimmungsgemäße Verwendung

Das Gerät ist ausschließlich für folgende Verwendung bestimmt:

- Laden von Akkus der Serie **X 20 V TEAM**

Betrieb ausschließlich in trockenen Räumen.

Jede andere Verwendung, die in dieser Betriebsanleitung nicht ausdrücklich zugelassen wird, kann eine ernsthaf-

te Gefahr für den Benutzer darstellen und zu Schäden am Gerät führen. Der Bediener oder Nutzer des Geräts ist für Unfälle oder Schäden an anderen Menschen oder deren Eigentum verantwortlich. Das Gerät ist für den Einsatz im Heimwerkerbereich bestimmt. Es wurde nicht für den gewerblichen Dauereinsatz konzipiert. Bei gewerblichem Einsatz erlischt die Garantie. Der Hersteller haftet nicht für Schäden, die durch bestimmungswidrige Verwendung oder falsche Bedienung verursacht wurden.

Das Gerät ist Teil der Serie **X 20 V TEAM** und kann mit Akkus der **X 20 V TEAM** Serie betrieben werden. Akkus der Serie **X 20 V TEAM** dürfen nur mit Ladegeräten der Serie **X 20 V TEAM** geladen werden.

### Lieferumfang/Zubehör

Packen Sie das Gerät aus und überprüfen Sie den Lieferumfang. Entsorgen Sie das Verpackungsmaterial ordnungsgemäß.

- Ladegerät
- Originalbetriebsanleitung

**Akku nicht im Lieferumfang enthalten.**

### Übersicht

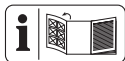

Die Abbildungen des Geräts finden Sie auf der vorderen Ausklappseite.

- 1 Akku-Entriegelung
- 2 Taste (Ladezustandsanzeige)
- 3 Ladezustandsanzeige
- 4 Akku
- 5 Ladegerät

- 6 Kontrollanzeige, grün
- 7 Kontrollanzeige, rot
- 8 Ladeschacht

## Technische Daten

### Ladegerät ..... **PLG 20 C1**

Bemessungsspannung  $U$  ..... 230–240 V~, 50 Hz  
 Bemessungsaufnahme  $P$  ..... 65 W  
 Schutzklasse .. □ II (Doppelisolierung)  
 Gerätesicherung ..... T3.15A  
 Ausgangsspannung ..... 21,5 V =  
 Ausgangsstrom ..... 2,4 A  
 Ausgangsleistung ..... 51,6 W

### Ladezeiten

Wir empfehlen Ihnen, mit diesem Ladegerät ausschließlich folgende Akkus zu laden: *PAP 20 B1*, *PAP 20 B3*, *Smart PAPS 204 A1*, *Smart PAPS 208 A1*, *Smart PAPS 2012 A1*

Die Ladezeit wird u.a. durch Faktoren wie Temperatur der Umgebung und des Akkus, sowie der anliegenden Netzspannung beeinflusst und kann ggf. von den angegebenen Werten abweichen.

Ladezeit (Min.)	PLG 20 C1
<b>PAP 20 A1</b> <b>PAP 20 A2</b> <b>PAP 20 B1</b>	60
<b>PAP 20 A3</b> <b>PAP 20 B3</b> <b>Smart PAPS 204 A1</b>	120
<b>Smart PAPS 208 A1</b>	240
<b>Smart PAPS 2012 A1</b>	380

## Sicherheitshinweise



**ACHTUNG!** Beim Gebrauch von Elektrowerkzeugen sind zum Schutz gegen elektrischen Schlag, Verletzungs- und Brandgefahr folgende grundsätzliche Sicherheitsmaßnahmen zu beachten.

Dieses Gerät kann von Kindern ab 8 Jahren und darüber sowie von Personen mit verringerten physischen, sensorischen oder mentalen Fähigkeiten oder Mangel an Erfahrung

und Wissen benutzt werden, wenn sie beaufsichtigt oder bezüglich des sicheren Gebrauchs des Gerätes unterwiesen wurden und die daraus resultierenden Gefahren verstehen. Kinder dürfen nicht mit dem Gerät spielen. Reinigung und Benutzer-Wartung dürfen nicht von Kindern ohne Beaufsichtigung durchgeführt werden.

**▲ WARNUNG!** Personen- und Sachschäden durch unsachgemäßen Umgang mit dem Akku. Beachten Sie die Sicherheitshinweise und Hinweise zum Aufladen und der korrekten Verwendung in der Betriebsanleitung Ihres Akkus und

Ladegeräts der Serie **X 20 V TEAM**. Eine detaillierte Beschreibung zum Ladevorgang und weitere Informationen finden Sie in dieser separaten Bedienungsanleitung.

## **Bedeutung der Sicherheitshinweise**

**▲ GEFAHR!** Wenn Sie diesen Sicherheitshinweis nicht befolgen, tritt ein Unfall ein. Die Folge ist schwere Körperverletzung oder Tod.

**▲ WARNUNG!** Wenn Sie diesen Sicherheitshinweis nicht befolgen, tritt möglicherweise ein Unfall ein. Die Folge ist möglicherweise schwere Körperverletzung oder Tod.

**▲ VORSICHT!** Wenn Sie diesen Sicherheitshinweis nicht befolgen, tritt ein Unfall ein. Die Folge ist möglicherweise leichte oder mittelschwere Körperverletzung.

*HINWEIS!* Wenn Sie diesen Sicherheitshinweis nicht befolgen, tritt ein Unfall ein. Die Folge ist möglicherweise ein Sachschaden.

## Bildzeichen und Symbole

### Bildzeichen auf dem Ladegerät



Das Gerät ist Teil der Serie **X 20 V TEAM** und kann mit Akkus der **X 20 V TEAM** Serie betrieben werden. Akkus der Serie **X 20 V TEAM** dürfen nur mit Ladegeräten der Serie **X 20 V TEAM** geladen werden.



Achtung!



Lesen Sie vor dem Laden die Betriebsanleitung. Machen Sie sich mit den Bedienteilen und dem richtigen Gebrauch des Gerätes vertraut.



Elektrogeräte gehören nicht in den Hausmüll.



Das Ladegerät ist nur zur Verwendung in Räumen geeignet.



Gerätesicherung



Schutzklasse II (Doppelisolierung)



Kontroll-LEDs auf dem Ladegerät

## Bildzeichen in der Betriebsanleitung



Achtung!

## Sicherer Betrieb von Akku-Ladegeräten

- Dieses Produkt kann von Kindern ab 8 Jahren und darüber sowie von Personen mit verringerten

physischen, sensorischen oder mentalen Fähigkeiten oder Mangel an Erfahrung und Wissen benutzt werden, wenn sie beaufsichtigt oder bezüglich des sicheren Gebrauchs des Gerätes unterwiesen wurden und die daraus resultierenden Gefahren verstehen.

Kinder dürfen nicht mit dem Gerät spielen.

Reinigung und Benutzer-Wartung dürfen nicht von Kindern ohne Beaufsichtigung durchgeführt werden.

- **Verwenden Sie dieses Ladegerät ausschließlich zum Laden von Akkus der Serie X 20 V TEAM.**

Das Laden von an-

deren Akkus kann zu Verletzungen und Brand- und Explosionsgefahr führen.

- **Überprüfen Sie vor jeder Benutzung Ladegerät, Kabel und Stecker und lassen Sie es von qualifiziertem Fachpersonal und nur mit Original-Ersatzteilen reparieren. Benutzen Sie ein defektes Ladegerät nicht und öffnen Sie es nicht selbst.** Damit wird sichergestellt, dass die Sicherheit des Gerätes erhalten bleibt.
- Achten Sie darauf, dass Netzspannung und Netzfrequenz mit den Angaben des Typenschildes übereinstimmen.

- **Halten Sie das Ladegerät sauber und fern von Nässe und Regen. Benutzen Sie das Ladegerät niemals im Freien.** Durch Verschmutzung und das Eindringen von Wasser erhöht sich das Risiko eines elektrischen Schlags.
- **Vermeiden Sie mechanische Beschädigungen des Ladegerätes.** Sie können zu inneren Kurzschlüssen führen.
- **Das Ladegerät darf nicht auf oder in der Nähe von brennbarem Untergrund (z. B. Papier, Textilien) betrieben werden.** Es besteht Brandgefahr wegen der beim Laden auftretenden Erwärmung.
- Wenn die Netzanschlussleitung dieses Gerätes beschädigt ist, muss sie vom Hersteller oder seinem Vertreter ersetzt werden, um Sicherheitsgefährdungen zu vermeiden. Wenden Sie sich an das Service-Center.
- Ziehen Sie den Netzstecker, wenn der Akku voll aufgeladen ist und trennen Sie den Akku vom Ladegerät.
- Laden Sie in dem Ladegerät keine nicht-wiederaufladbaren Batterien auf.
- **Laden Sie Ihre Akkus nur im Innenbereich auf, weil das Ladegerät nur dafür bestimmt ist. Gefahr**

durch elektrischen Schlag.

- **Um das Risiko eines elektrischen Schlags zu reduzieren, ziehen Sie den Stecker des Ladegeräts aus der Steckdose heraus, bevor Sie es reinigen.**
- **Lassen Sie einen erwärmten Akku vor dem Laden abkühlen.**
- **Verwenden Sie ausschließlich Zubehör, welches von PARKSIDE empfohlen wurde. Ung geeignetes Zubehör kann zu elektrischem Schlag oder Feuer führen.**

## Vorbereitung

### Hinweise zu Akkus

- Schalten Sie das Gerät aus und entfernen Sie den Akku vor allen Arbeiten aus dem Gerät.
- Der Akku erreicht erst nach mehrmaligem Laden seine volle Kapazität.
- Laden Sie den Akku vor dem ersten Gebrauch auf.

### Ladezustand des Akkus prüfen

LEDs	Bedeutung
rot, orange, grün	Akku geladen
rot, orange	Akku teilweise geladen
rot	Akku muss geladen werden

1. Drücken Sie die Taste (2) neben der Ladezustandsanzeige (3) am Akku (4).  
Die LEDs der Ladezustandsanzeige zeigen den Ladezustand des Akkus.
2. Laden Sie den Akku (4) auf, wenn nur noch die rote LED der Ladezustandsanzeige (3) leuchtet.

### Akku in Akku-Gerät einsetzen und entnehmen

**⚠️ WARNUNG!** Verletzungsgefahr durch ungewollt anlaufendes Gerät. Stecken Sie den Anschlussstecker erst dann in die Steckdose, wenn das Gerät vollständig für den Einsatz vorbereitet ist. Setzen Sie den Akku erst dann in das Gerät ein, wenn das Gerät vollständig für den Einsatz vorbereitet ist.

**HINWEIS!** Beschädigungsgefahr! Falscher Akku kann Gerät und Akku beschädigen.

### Akku einsetzen

1. Schieben Sie den Akku (4) entlang der Führungsschiene in den Akku-Halter.  
Der Akku verriegelt hörbar.

### Akku entnehmen

1. Drücken und halten Sie die Akku-Entriegelung (1) am Akku (4).
2. Ziehen Sie den Akku aus dem Akku-Halter.

## Betrieb

### Kontrollanzeige

Bedeutung der Kontrollanzeigen (6/7) auf dem Ladegerät:

grün (6)	rot (7)	Bedeutung
leuchtet	—	<ul style="list-style-type: none"> <li>• Akku ist vollständig aufgeladen</li> <li>• bereit (kein Akku eingelegt)</li> </ul>
—	leuchtet	Akku wird aufgeladen
—	blinkt	Akku ist überhitzt
blinkt	blinkt	Akku ist defekt

## Akku aufladen

**HINWEIS!** Gefahr von Verletzungen durch Stromschlag. Laden Sie den Akku nur in trockenen Räumen auf. Die Außenfläche des Akkus muss sauber und trocken sein, bevor Sie das Ladegerät anschließen.

### Hinweise

- Lassen Sie einen erwärmten Akku vor dem Laden abkühlen.

### Vorgehen

1. Nehmen Sie gegebenenfalls den Akku (4) aus dem Akku-Gerät.
2. Schieben Sie den Akku (4) in den Ladeschacht (8) des Ladegeräts (5).
3. Schließen Sie das Ladegerät (5) an eine Steckdose an.
4. Nach erfolgtem Ladevorgang trennen Sie das Ladegerät (5) vom Netz.
5. Ziehen Sie den Akku (4) aus dem Ladeschacht (8).

## Verbrauchte Akkus

- Eine wesentlich verkürzte Betriebszeit trotz Aufladung zeigt an, dass der Akku verbraucht ist und ersetzt werden muss. Verwenden Sie nur einen Original-Ersatzakku der Serie **X 20 V TEAM**, den Sie über den Onlineshop beziehen können (siehe *Ersatzteile und Zubehör*, S. 58).
- Beachten Sie in jedem Falle die Sicherheitshinweise sowie Bestimmungen und Hinweise zum Umweltschutz (siehe *Entsorgung/Umweltschutz*, S. 54).

## Reinigung, Wartung und Lagerung

**⚠️ WARNUNG!** Elektrischer Schlag! Schützen Sie sich bei Wartungs- und Reinigungsarbeiten. Ziehen Sie den Netzstecker und entfernen Sie den Akku.

Lassen Sie Instandsetzungsarbeiten und Wartungsarbeiten, die nicht in dieser Anleitung beschrieben sind, von unserem Service-Center durchführen. Verwenden Sie nur Original-Ersatzteile.

### Reinigung

Reinigen Sie das Ladegerät mit einem trockenen Tuch oder mit einem Pinsel. Verwenden Sie kein Wasser oder metallische Gegenstände.

### Wartung

Das Gerät ist wartungsfrei.

### Lagerung

So lagern Sie das Produkt:

- sauber,
- trocken,
- staubgeschützt,
- außerhalb der Reichweite von Kindern.

Die Lagertemperatur für den Akku und das Gerät beträgt zwischen 0 – 45 °C. Vermeiden Sie während der Lagerung extreme Kälte oder Hitze, damit der Akku nicht an Leistung verliert.

Nehmen Sie den Akku vor einer längeren Lagerung (z. B. Überwinterung) aus dem Gerät.

## Wandbefestigung Ladegerät (optional)

Sie können das Ladegerät (5) auch an der Wand befestigen.

### Hinweise

- Achten Sie beim Bohren darauf, keine Versorgungsleitungen zu beschädigen. Verwenden Sie geeignete Suchgeräte, um diese aufzuspüren oder nehmen Sie einen Installationsplan zu Hilfe.
- Kontakt mit Elektroleitungen kann zu elektrischem Schlag und Feuer, Kontakt mit einer Gasleitung zur Explosion führen.
- Beschädigung einer Wasserleitung kann zu Sachbeschädigung und elektrischem Schlag führen.
- Schrauben und Dübel sind nicht im Lieferumfang enthalten.
- Geeigneter Durchmesser des Schraubenkopfs: 7-9 mm

### Vorgehen

1. Bringen Sie zwei Schrauben mit Hilfe von Dübeln an der Wunschposition einer Wand an. Abstand zwischen den Schrauben: 76,2 mm
2. Lassen Sie die Schraubenköpfe von der Wand hervorstehen. Abstand zur Wand: ≈10 mm
3. Setzen Sie das Ladegerät mit den Öffnungen der Wandhalterung über die beiden Schrauben und ziehen Sie es auf Anschlag nach unten.

## Entsorgung/Umweltschutz

Nehmen Sie den Akku aus dem Gerät und führen Sie Gerät, Akku, Zubehör

und Verpackung einer umweltgerechten Wiederverwertung zu. Führen Sie Gerät, Zubehör und Verpackung einer umweltgerechten Wiederverwertung zu.



Elektrogeräte gehören nicht in den Hausmüll.

Das Symbol der durchgestrichenen Mülltonne bedeutet, dass dieses Elektro- bzw. Elektronikgerät am Ende seiner Lebensdauer nicht im Hausmüll entsorgt werden darf, sondern vom Endnutzer einer getrennten Sammlung zugeführt werden muss.

#### Richtlinie 2012/19/EU über Elektro- und Elektronik-Altgeräte:

Verbraucher sind gesetzlich dazu verpflichtet, Elektro- und Elektronikgeräte am Ende ihrer Lebensdauer einer umweltgerechten Wiederverwertung zuzuführen. Auf diese Weise wird eine umwelt- und ressourcenschonende Verwertung sichergestellt. Je nach Umsetzung in nationales Recht können Sie folgende Möglichkeiten haben:

- an einer Verkaufsstelle zurückgeben,
- an einer offiziellen Sammelstelle abgeben,
- an den Hersteller/Inverkehrbringer zurücksenden.

Nicht betroffen sind den Altgeräten beigelegte Zubehörteile und Hilfsmittel ohne Elektrobestandteile.

#### Zusätzliche Entsorgungshinweise für Deutschland

Das Gerät ist bei eingerichteten Sammelstellen, Wertstoffhöfen oder Entsorgungsbetrieben abzugeben. Zudem sind Vertreiber von Elektro- und Elektronikgeräten sowie Vertreiber von Lebensmitteln zur Rücknahme verpflichtet. LIDL bietet Ihnen Rückgabemöglichkeiten direkt in den Filialen und Märkten an. Rückgabe und Entsorgung sind für Sie kostenfrei.

Beim Kauf eines Neugerätes haben Sie das Recht, ein entsprechendes Altgerät unentgeltlich zurückzugeben.

Zusätzlich haben Sie die Möglichkeit, unabhängig vom Kauf eines Neugerätes, unentgeltlich (bis zu drei) Altgeräte abzugeben, die in keiner Abmessung größer als 25 cm sind.

Bitte entnehmen Sie vor der Rückgabe Batterien oder Akkumulatoren, sowie Lampen, die zerstörungsfrei entnommen werden können und führen diese einer separaten Sammlung zu.

#### Entsorgungshinweise für Akkus



Der Akku darf am Ende der Nutzungszeit nicht über den Haushaltsmüll entsorgt werden. Werfen Sie den Akku nicht ins Feuer (Explosionsgefahr) oder ins Wasser. Beschädigte Akkus können der Umwelt und ihrer Gesundheit schaden, wenn giftige Dämpfe oder Flüssigkeiten austreten.

Entsorgen Sie Akkus nach den lokalen Vorschriften. Defekte oder verbrauchte Akkus müssen recycelt werden. Geben Sie Akkus an einer Altbatteriesammelstelle ab, wo sie einer umweltgere-

rechten Wiederverwertung zugeführt werden. Fragen Sie hierzu Ihren lokalen Müllentsorger oder unser Service-Center. Entsorgen Sie Akkus im entladenen Zustand. Wir empfehlen die Pole mit einem Klebestreifen zum Schutz vor einem Kurzschluss abzudecken. Öffnen Sie den Akku nicht.

## Service

### Garantie

Sehr geehrte Kundin, sehr geehrter Kunde,  
 Sie erhalten auf dieses Produkt 3 Jahre Garantie ab Kaufdatum. Im Falle von Mängeln dieses Produkts stehen Ihnen gegen den Verkäufer des Produkts gesetzliche Rechte zu. Diese gesetzlichen Rechte werden durch unsere im Folgenden dargestellte Garantie nicht eingeschränkt.

### Garantiebedingungen

Die Garantiefrist beginnt mit dem Kaufdatum. Bitte bewahren Sie den Original-Kassenbon gut auf. Diese Unterlage wird als Nachweis für den Kauf benötigt. Tritt innerhalb von drei Jahren ab dem Kaufdatum dieses Produkts ein Material- oder Fabrikationsfehler auf, wird das Produkt von uns – nach unserer Wahl – für Sie kostenlos repariert oder ersetzt. Diese Garantieleistung setzt voraus, dass innerhalb der Drei-Jahres-Frist das defekte Produkt und der Kaufbeleg (Kassenbon) vorgelegt und schriftlich kurz beschrieben wird, worin der Mangel besteht und wann er aufgetreten ist.

Wenn der Defekt von unserer Garantie gedeckt ist, erhalten Sie das reparierte oder ein neues Produkt zurück. Mit

Reparatur oder Austausch des Produkts beginnt kein neuer Garantiezeitraum.

### Garantiezeit und gesetzliche Mängelansprüche

Die Garantiezeit wird durch die Gewährleistung nicht verlängert. Dies gilt auch für ersetzte und reparierte Teile. Eventuell schon beim Kauf vorhandene Schäden und Mängel müssen sofort nach dem Auspacken gemeldet werden. Nach Ablauf der Garantiezeit anfallende Reparaturen sind kostenpflichtig.

### Garantieumfang

Das Produkt wurde nach strengen Qualitätsrichtlinien sorgfältig produziert und vor Anlieferung gewissenhaft geprüft.

Die Garantieleistung gilt für Material- oder Fabrikationsfehler. Diese Garantie erstreckt sich nicht auf Produktteile, die normaler Abnutzung ausgesetzt sind und daher als Verschleißteile angesehen werden können oder für Beschädigungen an zerbrechlichen Teilen.

Diese Garantie verfällt, wenn das Produkt beschädigt, nicht sachgemäß benutzt oder nicht gewartet wurde. Für eine sachgemäße Benutzung des Produkts sind alle in der Betriebsanleitung aufgeführten Anweisungen genau einzuhalten. Verwendungszwecke und Handlungen, von denen in der Betriebsanleitung abgeraten oder vor denen gewarnt wird, sind unbedingt zu vermeiden.

Das Produkt ist lediglich für den privaten und nicht für den gewerblichen Gebrauch bestimmt. Bei missbräuch-

licher und unsachgemäßer Behandlung, Gewaltanwendung und bei Eingriffen, die nicht von unserer autorisierten Service-Niederlassung vorgenommen wurden, erlischt die Garantie.

### Abwicklung im Garantiefall

Um eine schnelle Bearbeitung Ihres Anliegens zu gewährleisten, folgen Sie bitte den folgenden Hinweisen:

- Bitte halten Sie für alle Anfragen den Kassenbon und die Artikelnummer (IAN 472055\_2407) als Nachweis für den Kauf bereit.
- Die Artikelnummer entnehmen Sie bitte dem Typenschild am Produkt, einer Gravur am Produkt, dem Titelblatt der Bedienungsanleitung (unten links) oder dem Aufkleber auf der Rück- oder Unterseite des Produktes.
- Sollten Funktionsfehler oder sonstige Mängel auftreten, kontaktieren Sie zunächst das nachfolgend benannte Service-Center **telefonisch** oder nutzen Sie unser **Kontaktformular**, das Sie auf [parkside-diy.com](http://parkside-diy.com) in der Kategorie **Service** finden.
- Ein als defekt erfasstes Produkt können Sie, nach Rücksprache mit unserem Service-Center unter Beifügung des Kaufbelegs (Kassenbons) und der Angabe, worin der Mangel besteht und wann er aufgetreten ist, für Sie portofrei an die Ihnen mitgeteilte Service-Anschrift übersenden. Um Annahmeprobleme und Zusatzkosten zu vermeiden, benutzen Sie unbedingt nur die Adresse, die Ihnen mitgeteilt wird. Stellen Sie sicher, dass der Versand nicht unfrei, per Sperrgut, Express

oder sonstiger Sonderfracht erfolgt. Senden Sie das Produkt bitte inkl. aller beim Kauf mitgelieferten Zubehörteile ein und sorgen Sie für eine ausreichend sichere Transportverpackung.



Auf [parkside-diy.com](http://parkside-diy.com) können Sie diese und viele weitere Handbücher einsehen und herunterladen. Mit diesem QR-Code gelangen Sie direkt auf [parkside-diy.com](http://parkside-diy.com). Wählen Sie Ihr Land aus, und suchen Sie über die Suchmaske nach den Bedienungsanleitungen. Durch Eingabe der Artikelnummer (IAN) 472055\_2407 können Sie Ihre Bedienungsanleitung öffnen.

### Reparatur-Service

Für Reparaturen, **die nicht der Garantie unterliegen**, wenden Sie sich an das Service-Center. Dort erhalten Sie gerne einen Kostenvoranschlag.

- Wir können nur Geräte bearbeiten, die ausreichend verpackt und frankiert eingesandt wurden.  
**Hinweis:** Bitte senden Sie Ihr Gerät gereinigt und mit Hinweis auf den

DE AT CH

Defekt an die vom Service-Center genannte Adresse.

- Nicht angenommen werden unfrei eingeschickte Geräte sowie Geräte, die per Sperrgut, Express oder mit sonstiger Sonderfracht versendet wurden.
- Wir entsorgen Ihre eingesendeten, defekten Geräte kostenlos.

## Service-Center

**DE** **Service Deutschland**  
Tel.: 0800 88 55 300  
Kontaktformular auf  
[parkside-diy.com](http://parkside-diy.com)  
**IAN 472055\_2407**

**AT** **Service Österreich**  
Tel.: 0800 447750  
Kontaktformular auf  
[parkside-diy.com](http://parkside-diy.com)  
**IAN 472055\_2407**

**CH** **Service Schweiz**  
Tel.: 0800 56 36 01  
Kontaktformular auf  
[parkside-diy.com](http://parkside-diy.com)  
**IAN 472055\_2407**

## Importeur

Bitte beachten Sie, dass die folgende Anschrift keine Serviceanschrift ist. Kontaktieren Sie zunächst das oben genannte Service-Center.

Grizzly Tools GmbH & Co. KG  
Stockstädter Str. 20  
63762 Großostheim  
DEUTSCHLAND  
[www.grizzlytools.de](http://www.grizzlytools.de)

## Ersatzteile und Zubehör

**Ersatzteile und Zubehör erhalten Sie unter [www.grizzlytools.shop](http://www.grizzlytools.shop).** Sollten bei Ihrem Bestellvorgang Probleme auftreten, kontaktieren Sie uns über unseren Online-Shop. Bei weiteren Fragen wenden Sie sich an: *Service-Center*, S.

58

Pos.-Nr.	Bezeichnung	Best.-Nr.
4	<b>Akku</b>	
	PAP 20 B1, 2,0 Ah	80001156
	PAP 20 B3, 4,0 Ah	80001157
5	<b>Ladegerät</b>	
	PLG 20 C1; 2,4 A; EU	80001353
	PLG 20 C1; 2,4 A; UK	80001354

# Original-EU-Konformitätserklärung

Produkt: **Akku-Ladegerät**

Modell: **PLG 20 C1**

Seriennummer: 000001 – 264800

Der oben beschriebene Gegenstand der Erklärung erfüllt die einschlägigen Harmonisierungsrechtsvorschriften der Union:

**2014/35/EU • 2014/30/EU • 2011/65/EU & (EU) 2015/863**

Der oben beschriebene Gegenstand der Erklärung erfüllt die Vorschriften der Richtlinie 2011/65/EU des Europäischen Parlaments und des Rates vom 8. Juni 2011 zur Beschränkung der Verwendung bestimmter gefährlicher Stoffe in Elektro- und Elektronikgeräten.

Um die Konformität zu gewährleisten, wurden folgende harmonisierte Normen sowie nationale Normen und Bestimmungen angewendet:

**EN 60335-1:2012/A15:2021 • EN 60335-2-29:2021/A1:2021**

**EN IEC 63000:2018 • EN 62233:2008**

**EN IEC 55014-1:2021 • EN IEC 55014-2:2021**

**EN IEC 61000-3-2:2019/A1:2021 • EN 61000-3-3:2013/A2:2021**

Die alleinige Verantwortung für die Ausstellung dieser Konformitätserklärung trägt der Hersteller:



Grizzly Tools GmbH & Co. KG  
Stockstädter Str. 20  
63762 Großostheim  
DEUTSCHLAND

06.12.2024

Christian Frank  
Dokumentationsbevollmächtigter





**GRIZZLY TOOLS GMBH & CO. KG**

Stockstädter Straße 20

63762 Großostheim

GERMANY

Stanje informacij · Stav informací · Stav  
informácií ·

Stand der Informationen: 11/2024

Ident.-No.: 80001736112024-SI/CZ/SK

---

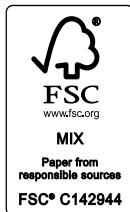

**IAN 472055\_2407**

