



## LED WORK LIGHT WITH SOCKETS PS2FA A1

GB CY

### LED WORK LIGHT WITH SOCKETS

User manual

GR CY

### ΛΑΜΠΑ ΕΡΓΑΣΪΑΣ LED ΜΕ ΜΠΡΪΖΕΣ

Εγχειρίδιο οδηγιών

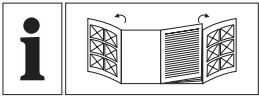

GB/CY	User manual	Page	5
GR/CY	Εγχειρίδιο οδηγιών	Σελίδα	12

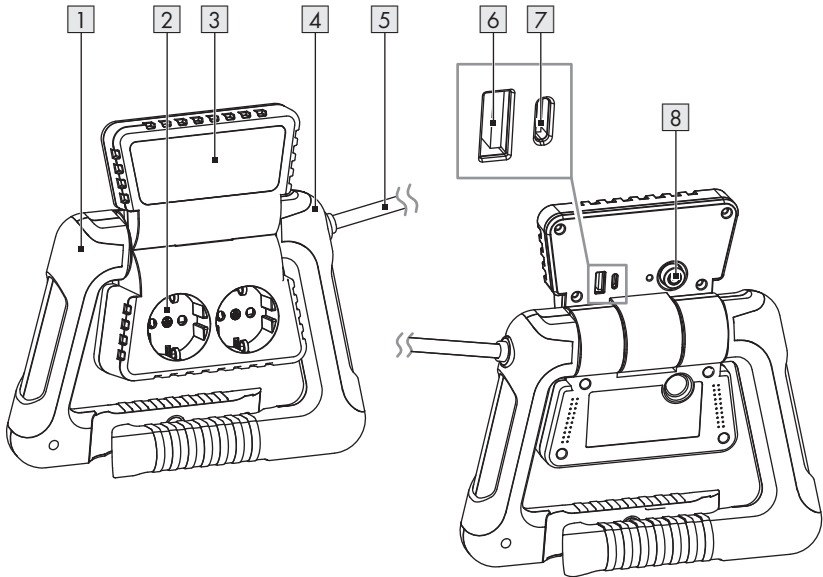
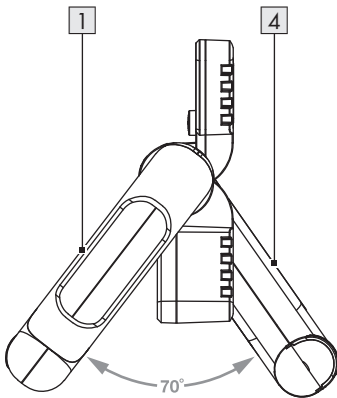
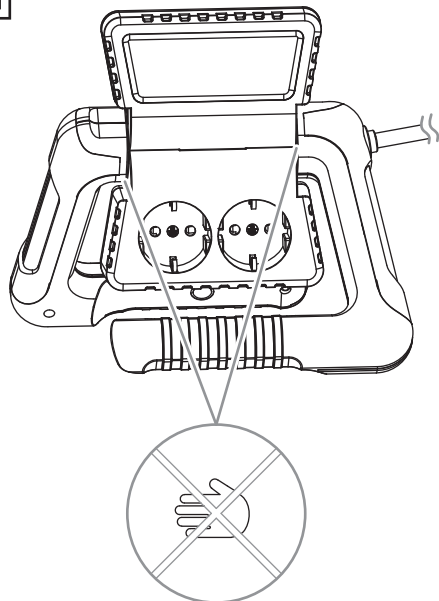

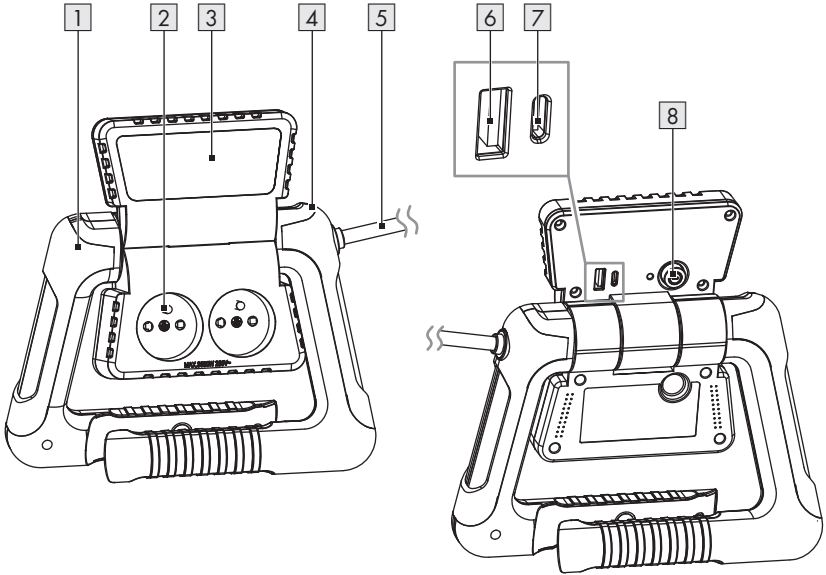
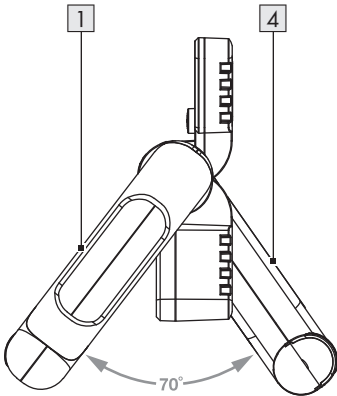
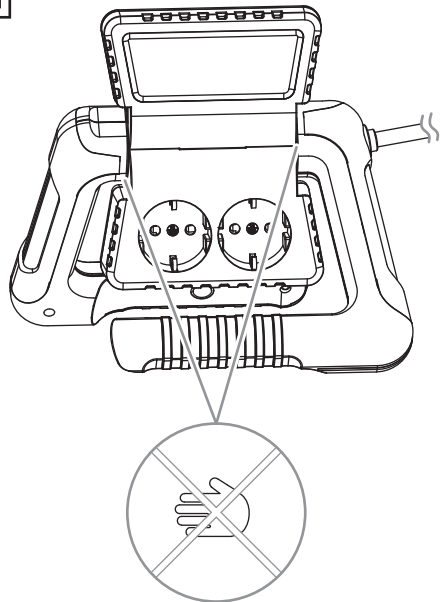

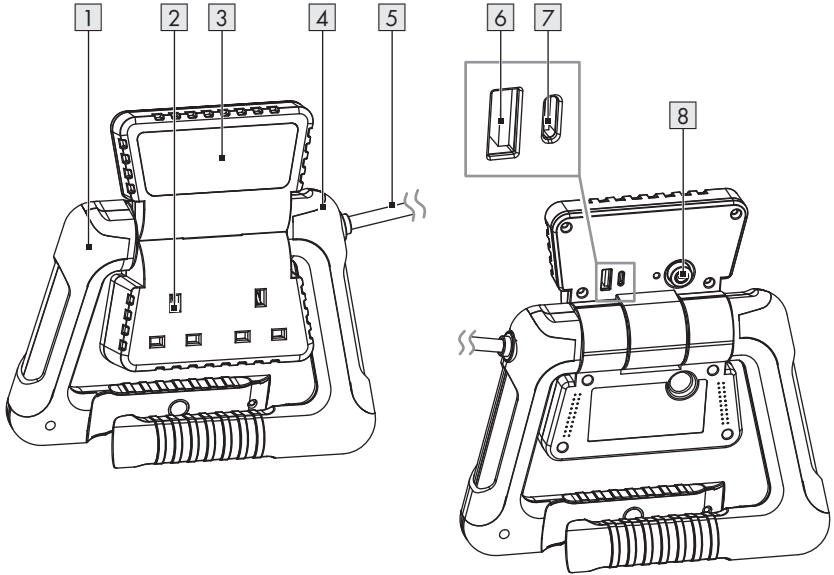
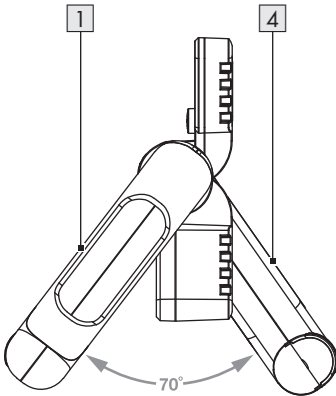
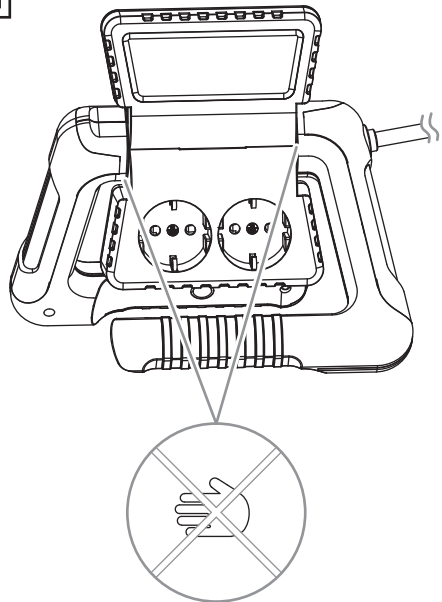





**A****HG13065****D****E**

**B****HG13065-FR****D****E**

**C****HG13065-BS****D****E**

<b>List of pictograms used</b> .....	Page	6
<b>Introduction</b> .....	Page	6
Intended use .....	Page	6
Scope of delivery .....	Page	6
Parts list .....	Page	7
Technical data .....	Page	7
<b>General safety instructions</b> .....	Page	8
<b>First use</b> .....	Page	9
Unpacking the product .....	Page	9
Setting up the product .....	Page	9
<b>Use</b> .....	Page	9
Switching the product on/off .....	Page	9
Charging/operating a USB device .....	Page	10
Connecting an appliance to the socket outlet .....	Page	10
<b>Cleaning</b> .....	Page	10
<b>Disposal</b> .....	Page	10
<b>Warranty</b> .....	Page	10
Warranty claim procedure .....	Page	11
<b>Service</b> .....	Page	11

## List of pictograms used



	<b>DANGER!</b> – Designating a hazard with high risk, which will result in death or severe injury if not avoided (e.g. risk of suffocation)		Alternating current/voltage
	<b>WARNING!</b> – Designating a hazard with moderate risk, which can result in death or severe injury if not avoided (e.g. risk of electric shock)		Minimum distance to illuminated material
	<b>CAUTION!</b> – Designating a hazard with low risk, which could result in minor or moderate injury if not avoided (e.g. risk of scalding)		Not suitable for household room illumination
	<b>NOTICE!</b> – Warns of possible damage to property/the product if not avoided (e.g. risk of short circuit)		<b>INFO:</b> This symbol with the “Info” signal word offers additional useful information.
	CE mark indicates conformity with relevant EU directives applicable for this product.		Safety information
			Instructions for use

## LED WORK LIGHT WITH SOCKETS

### ● Introduction

We congratulate you on the purchase of your new product. You have chosen a high quality product. The instructions for use are part of the product. They contain important information concerning safety, use and disposal. Before using the product, please familiarise yourself with all of the safety information and instructions for use. Only use the product as described and for the specified applications. If you pass the product on to anyone else, please ensure that you also pass on all the documentation with it.

### ● Intended use

- This product is intended for normal use.
-  This product is suitable for private use in indoor locations only.
- This product is not intended for commercial use or for use in other applications.
-  This product is not suitable for household room illumination.

### ● Scope of delivery

- 1 LED Work Light with Sockets
- 1 Short manual

## ● Parts list

- |   |  |
|---|--|
| <ul style="list-style-type: none"> <li>1 Right Stand</li> <li>2 Socket outlet</li> <li>3 LED panel</li> <li>4 Left Stand</li> </ul> | <ul style="list-style-type: none"> <li>5 Mains cord with mains plug</li> <li>6 USB input socket (Type A)</li> <li>7 USB input socket (Type C)</li> <li>8 On/ off switch (LED panel)</li> </ul> |
|---|--|

## ● Technical data

Input voltage:	230 V~, 50 Hz
LED Light power:	3 W
Socket outlet (total):	
– HG13065:	16 A (3,680 W max.)
– HG13065-FR:	16 A (3,680 W max.)
– HG13065-BS:	13 A (2,990 W max.)
Dimensions (L × W × H):	approx. 20.8 x 16.4 x 6.2 cm
Weight:	approx. 650 g
Certification:	
– HG13065:	GS
– HG13065-FR, HG13065-BS:	N/A
Ingress protection:	IP20
Energy efficiency class of the light source:	F
Manufacturer's name or trade mark, commercial registration number and address:	OWIM GmbH & Co. KG, HRA721742, Stiftsbergstraße 1, 74167 Neckarsulm, GERMANY
Model number:	HG13065, HG13065-FR, HG13065-BS
USB input voltage and current:	230 V~, 0.2 A
Input AC frequency:	50 Hz
USB output:	5.0 V $\overline{=}$ 2.4 A, max. 12.0 W (Type A) 5.0 V $\overline{=}$ 3.0 A, max. 15.0 W (Type C)
USB output total:	5.0 V $\overline{=}$ 3.0 A, max. 15.0 W (Type A and Type C)
Average active efficiency:	80.2 %
Efficiency low load (10 %):	74.7 %
No-load power consumption:	0.08 W
Protection class:	I



## General safety instructions

BEFORE USING THE PRODUCT, FAMILIARISE YOURSELF WITH ALL OF THE SAFETY INFORMATION AND INSTRUCTIONS FOR USE! WHEN PASSING THIS PRODUCT ON TO OTHERS, ALSO INCLUDE ALL THE DOCUMENTS!



### **⚠ WARNING! DANGER TO LIFE AND RISK OF ACCIDENTS FOR INFANTS AND CHILDREN!**

Never leave children unsupervised with the packaging material. Always keep children away from the packaging material.

- This product may be used by children aged 8 years and up, as well as by persons with reduced physical, sensory or mental capacities, or those lacking experience and/or knowledge provided they are supervised or instructed in the safe use of the product and they understand the associated risks. Do not allow children to play with the product. Cleaning and user maintenance must not be performed by children without supervision.
- This product is not a toy and should be kept out of the reach of children. Children are not aware of the dangers associated with handling electrical products.

### **⚠ DANGER! Risk of suffocation!**

Children could swallow and choke on small included parts (e.g. screws). Keep children away from the work area during assembly.

- Do not use the product if you detect any type of damage.
- Never immerse the product in water or other liquids!

- Do not carry out any modifications or repairs to the product yourself. The built-in LED module and built-in LED driver cannot be replaced.
- If the LEDs fail at the end of their lives, the entire product must be replaced.
- The mains cord of this product cannot be replaced. If the mains cord is damaged, the product shall be destroyed.



### **Danger to life from electric shock**

- Use the product only with an RCD-protected socket outlet.
- Do not use the product with socket outlet strips or extension cables.
- Always check the product for damage before connecting it to the mains. Never use the product if it shows any signs of damage.
- Protect the mains cord against sharp edges, mechanical stresses and hot surfaces.
- Always unplug the mains plug from the socket before cleaning.
- Disconnect the product from the mains supply if it is not going to be used for some time (e.g. holiday).
- Verify that the mains voltage on site corresponds with the operating voltage required for the product (230 V~, 50 Hz), before you use it. Otherwise do not use the product.

**⚠ CAUTION! Risk of burns!** To prevent burns, verify the product is switched off and has cooled down for at least 15 minutes before touching it. The product can become very hot.

- The accessible surface, is very hot when the lamp is operating.

---1.0 m

**WARNING! Risk of fire!** Fit the product so that it is at least 1.0 metre away from the material to be illuminated. Excessive heat can result in a fire.

- **⚠ WARNING!** Do not turn on the light when the product is facing down to a combustible surface. The exposed surface may be overheated or ignited.
- Do not place burning candles or open fire on or near the product.
- Do not use the product near heat sources such as radiators or devices emitting heat.
- The product is only suited for use with the built-in LED control gear.
- The mains plug is used as the disconnect device. The mains plug and the socket outlet shall be easily accessible.
- The product continues to draw a small amount of power even if the product is off as long as product is connected to supply mains. To switch the product off completely, unplug the mains plug from the socket outlet.
- The product can be hung up or it can be used on a flat, stable surface, e.g. floor or table.
- The product must not be used as a hand lamp.
- Due to increased temperature load, only operate the product when the mains cord is unrolled.
- Do not connect two or more socket outlet strips together.
- Do not cover during use.
- Only voltage-free when unplugged.

## ● **First use**

### ● **Unpacking the product**

1. Take the product out of the packaging and remove all packaging materials and plastic wrappings.
2. Check to make sure that all listed parts are included (see “Scope of delivery”).
3. Check whether the product and all parts are in good condition. If any damage or defect is detected, do not use the product, but follow the procedure described in chapter “Warranty”.

### ● **Setting up the product**

(Fig. D, E)

**⚠ CAUTION! Risk of injury!** Note the position of your hands whilst folding the stands **1**, **4** in or out. There is a risk of pinching your fingers.

1. Fold out the stands **1**, **4** as far as it will go (approx. 70°).
2. Place the product on a stable, horizontal surface.
3. Check the stability of the product.

## ● **Use**

### ● **Switching the product on/off**





**⚠ NOTICE! Risk of product damage!** Do not move the mains cord **5** after connecting the mains plug to a socket-outlet. There is a risk that the product will slip or tip over.

- Connect the mains plug **5** to a suitable socket outlet.

### **LED panel**



- **Switching on:** Press the on/off switch **8**.
- **Switching off:** Press the on/off switch **8**.

## ● Charging/operating a USB device

1. Connecting a USB device: Connect a USB device with a suitable USB cord to the corresponding USB input socket (Type A or Type C)  . The USB device is supplied with power.
2. Disconnecting a USB device: Remove the USB cord from the USB input socket (Type A or Type C)  .

## ● Connecting an appliance to the socket outlet

**⚠ WARNING! Risk of fire!** Do not connect any appliance with a total power consumption of more than 3,680 W (HG13065 / HG13065-FR); 2,990 W (HG13065-BS).

1. Connect the mains plug of your appliance to the socket outlet .
2. After use, disconnect the mains plug of your appliance from the socket-outlet .
3. Disconnect the mains plug  from wall socket outlet.

## ● Cleaning

- Never immerse the product in water or other liquids. Otherwise the product can be damaged.
- Before cleaning:
  - Remove the mains plug  from the socket outlet.
  - Allow the product to cool down.
- Clean the product with a lint-free, slightly moist cloth and mild cleaning agent.

## ● Disposal

The packaging is made entirely of recyclable materials, which you may dispose of at local recycling facilities.



Observe the marking of the packaging materials for waste separation, which are marked with abbreviations (a) and numbers (b) with following meaning: 1–7: plastics/20–22: paper and fibreboard/80–98: composite materials.

## Product:



Contact your local refuse disposal authority for more details of how to dispose of your worn-out product.



To help protect the environment, please dispose of the product properly when it has reached the end of its useful life and not in the household waste. Information on collection points and their opening hours can be obtained from your local authority.

## ● Warranty

The product has been manufactured to strict quality guidelines and meticulously examined before delivery. In the event of material or manufacturing defects you have legal rights against the retailer of this product. Your legal rights are not limited in any way by our warranty detailed below.

The warranty for this product is 3 years from the date of purchase. The warranty period begins on the date of purchase. Keep the original sales receipt in a safe location as this document is required as proof of purchase.

Any damage or defects already present at the time of purchase must be reported without delay after unpacking the product.

Should the product show any fault in materials or manufacture within 3 years from the date of purchase, we will repair or replace it – at our choice – free of charge to you. The warranty period is not extended as a result of a claim being granted. This also applies to replaced and repaired parts.

This warranty becomes void if the product has been damaged, or used or maintained improperly.

The warranty covers material or manufacturing defects. This warranty does not cover product parts subject to normal wear and tear, thus considered consumables (e.g. batteries, tubes, cartridges), nor damage to fragile parts, e.g. switches or glass parts.

### ● **Warranty claim procedure**

So that your request can be processed quickly, please observe the following instructions:

For all inquiries, please have the receipt and item number (IAN 503367\_2410) ready as proof of purchase.

The article number can be taken from the identification label on the product, engraving on the product, the front cover of your manual (at the bottom left), or the sticker on the back or bottom of the product.

If malfunctions or other defects arise, first contact the service department indicated below by phone or email.

You can then send a product recorded as defective to the communicated service address postage-free, making sure to enclose proof of purchase (receipt) and information on the details of the defect and when it occurred.



You can download and view this and numerous other manuals at [parkside-diy.com](http://parkside-diy.com). This QR code takes you directly to [parkside-diy.com](http://parkside-diy.com). Choose your country and use the search screen to search for the operating instructions. Entering the item number (IAN) 503367\_2410 takes you to the operating instructions for your item.

### ● **Service**

#### ⓐ **Service Great Britain**

Tel.: 0800 0569216

E-Mail: [owim@lidl.co.uk](mailto:owim@lidl.co.uk)

#### ⓑ **Service Cyprus**











Tel.: 8009 4211

E-Mail: [owim@lidl.com.cy](mailto:owim@lidl.com.cy)



<b>Λίστα εικονογραφημάτων που χρησιμοποιούνται</b> . . . . .	Σελίδα	13
<b>Εισαγωγή</b> . . . . .	Σελίδα	13
Προβλεπόμενη χρήση . . . . .	Σελίδα	13
Περιεχόμενα συσκευασίας . . . . .	Σελίδα	14
Λίστα εξαρτημάτων . . . . .	Σελίδα	14
Τεχνικά στοιχεία . . . . .	Σελίδα	14
<b>Γενικές πληροφορίες ασφαλείας</b> . . . . .	Σελίδα	15
<b>Πρώτη χρήση</b> . . . . .	Σελίδα	16
Αποσυσκευασία του προϊόντος . . . . .	Σελίδα	16
Ρύθμιση του προϊόντος . . . . .	Σελίδα	17
<b>Χρήση</b> . . . . .	Σελίδα	17
Ενεργοποίηση/απενεργοποίηση του προϊόντος . . . . .	Σελίδα	17
Φόρτιση/λειτουργία συσκευής USB . . . . .	Σελίδα	17
Σύνδεση συσκευής στην πρίζα . . . . .	Σελίδα	17
<b>Καθαρισμός</b> . . . . .	Σελίδα	17
<b>Απόσυρση</b> . . . . .	Σελίδα	17
<b>Εγγύηση</b> . . . . .	Σελίδα	18
Διεκπεραίωση της εγγύησης . . . . .	Σελίδα	18
<b>Σέρβις</b> . . . . .	Σελίδα	19

## Λίστα εικονογραφημάτων που χρησιμοποιούνται

	<p><b>ΚΙΝΔΥΝΟΣ!</b> – Υποδεικνύει έναν κίνδυνο υψηλού βαθμού ο οποίος, αν δεν αποφευχθεί, μπορεί να προκαλέσει θάνατο ή σοβαρό τραυματισμό (π.χ. κίνδυνος πνιγμού)</p>	 <p>Εναλλασσόμενο ρεύμα/τάση</p>
	<p><b>ΠΡΟΕΙΔΟΠΟΙΗΣΗ!</b> – Υποδεικνύει έναν κίνδυνο μέτριου βαθμού ο οποίος, αν δεν αποφευχθεί, μπορεί να προκαλέσει θάνατο ή σοβαρό τραυματισμό (π.χ. κίνδυνος ηλεκτροπληξίας)</p>	 <p>Ελάχιστη απόσταση από το φωτιζόμενο υλικό</p>
	<p><b>ΠΡΟΣΟΧΗ!</b> – Υποδεικνύει έναν κίνδυνο χαμηλού βαθμού ο οποίος, αν δεν αποφευχθεί, μπορεί να προκαλέσει ελαφρύ ή μέτριο τραυματισμό (π.χ. κίνδυνος εγκαύματος)</p>	 <p>Δεν είναι κατάλληλο για φωτισμό δωματίου οικίας</p>
	<p><b>ΥΠΟΔΕΙΞΗ!</b> – Προειδοποιεί για πιθανές υλικές ζημιές (π.χ. κίνδυνος βραχυκυκλώματος)</p>	 <p><b>ΠΛΗΡΟΦΟΡΙΕΣ:</b> Αυτό το σύμβολο, σε συνδυασμό με την ένδειξη «Πληροφορίες», παρέχει επιπλέον χρήσιμες πληροφορίες.</p>
	<p>Η σήμανση CE υποδηλώνει τη συμμόρφωση με τις σχετικές οδηγίες της ΕΕ που ισχύουν για αυτό το προϊόν.</p>	  <p>Πληροφορίες ασφαλείας Οδηγίες χρήσης</p>



## ΛΑΜΠΑ ΕΡΓΑΣΙΑΣ LED ME ΜΠΡΙΖΕΣ

### ● Εισαγωγή

Σας συγχαίρουμε για την αγορά του νέου σας προϊόντος. Επιλέξατε ένα προϊόν υψηλών προδιαγραφών. Οι οδηγίες χρήσης είναι μέρος αυτού του προϊόντος. Περιέχουν σημαντικές πληροφορίες σχετικά με την ασφάλεια, το χειρισμό και την απόρριψη. Πριν τη χρήση του προϊόντος εξοικειωθείτε με όλες τις οδηγίες χρήσης και ασφαλείας. Χρησιμοποιείτε το προϊόν μόνο με τον τρόπο που περιγράφεται και για τον τομέα εφαρμογής που αναφέρεται. Σε περίπτωση μεταβίβασης του προϊόντος

σε τρίτους παραδώστε μαζί και όλα τα έγγραφα.

### ● Προβλεπόμενη χρήση

- Αυτό το προϊόν προορίζεται για φυσιολογική χρήση.
-  Αυτό το προϊόν είναι κατάλληλο μόνο για ιδιωτική χρήση σε εσωτερικούς χώρους.
- Αυτό προϊόν δεν προορίζεται για εμπορική χρήση ή για χρήση σε άλλες εφαρμογές.
-  Αυτό το προϊόν είναι δεν είναι κατάλληλο για φωτισμό δωματίου οικίας.

## ● Περιεχόμενα συσκευασίας

- 1 Λάμπα εργασίας LED με μπρίζες
- 1 Σύντομο εγχειρίδιο

## ● Λίστα εξαρτημάτων

- 1 Δεξιά βάση
- 2 Πρίζα

- 3 Πάνελ LED
- 4 Αριστερά βάση
- 5 Καλώδιο τροφοδοσίας με φικς
- 6 Υποδοχή εισόδου USB (Type A)
- 7 Υποδοχή εισόδου USB (Type C)
- 8 Διακόπτης ενεργοποίησης/ απενεργοποίησης (πάνελ LED)

## ● Τεχνικά στοιχεία

Τάση εισόδου:	230 V~, 50 Hz
Ισχύς λυχνίας LED:	3 W
Πρίζα (συνολικά): – HG13065: – HG13065-FR: – HG13065-BS:	16 A (3.680 W max.) 16 A (3.680 W max.) 13 A (2.990 W max.)
Διαστάσεις (Μ x Π x Υ):	Περίπου 20,8 x 16,4 x 6,2 cm
Βάρος:	Περίπου 650 g
Πιστοποίηση: – HG13065: – HG13065-FR, HG13065-BS:	GS Δ/Ι
Προστασία εισόδου:	IP20
Κατηγορία ενεργειακής απόδοσης πηγής φωτός:	F
Όνομα ή εμπορικό σήμα κατασκευαστή, εμπορικός αριθμός εγγραφής και διεύθυνση:	OWIM GmbH & Co. KG, HRA721742, Stiftsbergstraße 1, 74167 Neckarsulm, ΓΕΡΜΑΝΙΑ
Αριθμός μοντέλου:	HG13065, HG13065-FR, HG13065-BS
Τάση και ρεύμα εισόδου USB:	230 V~, 0,2 A
Συχνότητα AC εισαγωγής:	50 Hz
Έξοδος USB:	5,0 V $\equiv$ 2,4 A, max. 12,0 W (Type A) 5,0 V $\equiv$ 3,0 A, max. 15,0 W (Type C)
Σύνολο εξόδου USB:	5,0 V $\equiv$ 3,0 A, max. 15,0 W (Type A και Type C)
Μέση ενεργός απόδοση:	80,2 %
Απόδοση υπό χαμηλό φορτίο (10%):	74,7 %
Κατανάλωση ισχύος χωρίς φορτίο:	0,08 W
Κατηγορία προστασίας:	I



## Γενικές πληροφορίες ασφαλείας

ΠΡΟΤΟΥ ΧΡΗΣΙΜΟΠΟΙΗΣΤΕ ΤΟ ΠΡΟΪΟΝ, ΕΞΟΙΚΕΙΩΘΕΙΤΕ ΜΕ ΟΛΕΣ ΤΙΣ ΠΛΗΡΟΦΟΡΙΕΣ ΑΣΦΑΛΕΙΑΣ ΚΑΙ ΤΙΣ ΟΔΗΓΙΕΣ ΧΡΗΣΗΣ! ΕΑΝ ΠΑΡΑΔΩΣΤΕ ΑΥΤΟ ΤΟ ΠΡΟΪΟΝ ΣΕ ΤΡΙΤΟΥΣ, ΠΑΡΑΔΩΣΤΕ ΕΠΙΣΗΣ ΚΑΙ ΟΛΑ ΤΑ ΕΓΓΡΑΦΑ!



### **ΠΡΟΕΙΔΟΠΟΙΗΣΗ!** **ΚΙΝΔΥΝΟΣ ΓΙΑ ΤΗ ΖΩΗ ΚΑΙ ΚΙΝΔΥΝΟΣ ΑΤΥΧΗΜΑΤΟΣ ΓΙΑ ΝΗΠΙΑ ΚΑΙ ΠΑΙΔΙΑ!**

Ποτέ μην αφήνετε το υλικό συσκευασίας κοντά σε παιδιά χωρίς επίβλεψη. Να κρατάτε πάντα τα παιδιά μακριά από τα υλικά συσκευασίας.

- Το παρόν προϊόν μπορεί να χρησιμοποιηθεί από παιδιά ηλικίας 8 ετών και άνω, καθώς και από άτομα με μειωμένες φυσικές, αισθητικές ή νοητικές ικανότητες ή έλλειψη εμπειρίας ή/και γνώσεων, υπό την προϋπόθεση ότι επιβλέπονται ή καθοδηγούνται ως προς την ασφαλή χρήση του προϊόντος και κατανοούν τους σχετιζόμενους κινδύνους. Μην αφήνετε τα παιδιά να παίζουν με το προϊόν. Ο καθαρισμός και η συντήρηση από τον χρήστη δεν πρέπει να πραγματοποιούνται από παιδιά χωρίς επίβλεψη.
  - Το προϊόν αυτό δεν είναι παιχνίδι και πρέπει να φυλάσσεται μακριά από την πρόσβαση των παιδιών. Τα παιδιά δεν γνωρίζουν τους κινδύνους που σχετίζονται με το χειρισμό των ηλεκτρικών προϊόντων.
- ⚠ ΚΙΝΔΥΝΟΣ! Κίνδυνος ασφυξίας!** Τα παιδιά θα μπορούσαν να καταπιούν και να πνιγούν με τα μικρά εξαρτήματα (π.χ. βίδες). Κρατήστε τα παιδιά μακριά από τον χώρο εργασίας κατά τη συναρμολόγηση του προϊόντος.

- Μην χρησιμοποιείτε το προϊόν εάν εντοπίσετε οποιαδήποτε ζημιά.
- Μην βυθίζετε ποτέ το προϊόν σε νερό ή άλλα υγρά!
- Μην πραγματοποιείτε μόνοι σας οποιεσδήποτε τροποποιήσεις ή επισκευές στο προϊόν. Η ενσωματωμένη μονάδα LED και το ενσωματωμένο τροφοδοτικό LED δεν μπορούν να αντικατασταθούν.
- Αν οι λυχνίες LED δεν λειτουργούν στο τέλος του κύκλου ζωής τους, πρέπει να αντικατασταθεί ολόκληρο το προϊόν.
- Το καλώδιο τροφοδοσίας αυτού του προϊόντος δεν μπορεί να αντικατασταθεί. Εάν το καλώδιο τροφοδοσίας υποστεί ζημιά, το προϊόν πρέπει να απορριφθεί.



### **Κίνδυνος για τη ζωή από ηλεκτροπληξία**

- Χρησιμοποιήστε το προϊόν μόνο σε πρίζα με προστασία από ηλεκτροπληξία.
- Μην χρησιμοποιείτε το προϊόν με πολύπριζα ή καλώδια επέκτασης.
- Ελέγχετε πάντα το προϊόν για βλάβες προτού το συνδέσετε στην παροχή ρεύματος. Μην χρησιμοποιείτε ποτέ το προϊόν αν εμφανίζει σημάδια βλάβης.
- Προστατέψτε το καλώδιο τροφοδοσίας από αιχμηρές άκρες, μηχανική καταπόνηση και θερμές επιφάνειες.
- Αποσυνδέετε πάντα το φικ από την πρίζα πριν από τον καθαρισμό.
- Αποσυνδέστε το προϊόν από την παροχή ρεύματος εάν δεν πρόκειται να χρησιμοποιηθεί για κάποιο χρονικό διάστημα (π.χ. διακοπές).

- βεβαιωθείτε ότι η τάση δικτύου στο χώρο σας αντιστοιχεί στην τάση λειτουργίας που απαιτείται για το προϊόν (230 V~, 50 Hz) προτού το χρησιμοποιήσετε. Σε διαφορετική περίπτωση, μην χρησιμοποιείτε το προϊόν.

### **⚠ ΠΡΟΣΟΧΗ! Κίνδυνος εγκαυμάτων!**

- Για να αποφύγετε τυχόν εγκαυματα, βεβαιωθείτε ότι το προϊόν είναι απενεργοποιημένο και ότι έχει ψυχθεί για τουλάχιστον 15 λεπτά προτού το αγγίξετε. Το προϊόν μπορεί να θερμανθεί πολύ.
- Η προσβάσιμη επιφάνεια, είναι πολύ θερμή όταν λειτουργεί η λυχνία.



**ΠΡΟΕΙΔΟΠΟΙΗΣΗ! Κίνδυνος πυρκαγιάς!** Εγκαταστήστε το προϊόν σε απόσταση τουλάχιστον 1,0 μέτρου από το αντικείμενο που επιθυμείτε να φωτίσετε. Η υπερβολική θερμότητα μπορεί να προκαλέσει πυρκαγιά.

- **⚠ ΠΡΟΕΙΔΟΠΟΙΗΣΗ!** Μην ανάβετε το φως όταν το προϊόν είναι στραμμένο προς τα κάτω σε εύφλεκτη επιφάνεια. Η εκτεθειμένη επιφάνεια μπορεί να υπερθερμανθεί ή να αναφλεγεί.
- Μην τοποθετείτε αναμμένα κεριά ή γυμνή φλόγα επάνω ή κοντά στο προϊόν.
- Μην χρησιμοποιείτε το προϊόν κοντά σε πηγές θερμότητας, π.χ. θερμαντικά σώματα ή συσκευές που εκπέμπουν θερμότητα.
- Το προϊόν είναι κατάλληλο μόνο για χρήση με τον ενσωματωμένο μηχανισμό ελέγχου LED.
- Το φως χρησιμοποιείται ως συσκευή αποσύνδεσης. Το φως και η πρίζα πρέπει να είναι εύκολα προσβάσιμα.

- Το προϊόν συνεχίζει να καταναλώνει μια μικρή ποσότητα ηλεκτρικής ενέργειας ακόμη κι όταν είναι απενεργοποιημένο εφόσον παραμένει συνδεδεμένο σε πρίζα. Για να απενεργοποιήσετε τελείως το προϊόν, αποσυνδέστε το φως από την πρίζα.
- Το προϊόν μπορεί να κρεμαστεί ή να χρησιμοποιηθεί σε επίπεδη, σταθερή επιφάνεια, π.χ. δάπεδο ή τραπέζι.
- Το προϊόν δεν πρέπει να χρησιμοποιείται ως λαμπτήρας χειρός.
- Λόγω του αυξημένου φορτίου θερμοκρασίας, λειτουργείτε το προϊόν μόνο όταν το καλώδιο τροφοδοσίας είναι ξετυλιγμένο.
- Μην συνδέετε δύο ή περισσότερα πολύπριζα μεταξύ τους.
- Μην καλύπτετε κατά τη χρήση.
- Το προϊόν είναι ελεύθερο τάσης μόνο όταν είναι αποσυνδεδεμένο από την πρίζα.

### ● **Πρώτη χρήση**

#### ● **Αποσυσκευασία του προϊόντος**

1. Βγάλτε το προϊόν από τη συσκευασία και αφαιρέστε όλα τα υλικά συσκευασίας και τις προστατευτικές μεμβράνες.
2. Ελέγξτε αν διατίθενται όλα τα εξαρτήματα και αν το περιγραφόμενο περιεχόμενο συσκευασίας είναι πλήρες (βλ. «Περιεχόμενο συσκευασίας»).
3. Ελέγξτε αν το προϊόν και όλα τα εξαρτήματα είναι σε καλή κατάσταση. Αν διαπιστώσετε ζημιές ή ελαττώματα, μην χρησιμοποιήσετε το προϊόν. Ακολουθήστε τις οδηγίες του κεφαλαίου «Εγγύηση».

## ● Ρύθμιση του προϊόντος

(Εικ. D, E)

### ⚠ ΠΡΟΣΟΧΗ! Κίνδυνος τραυματισμού!

Προσέχετε τη θέση των χεριών σας ενώ διπλώνετε τις βάσεις [1], [4] προς τα μέσα ή προς τα έξω. Υπάρχει κίνδυνος να τραυματίσετε τα δάχτυλά σας.

1. Ξεδιπλώστε τις βάσεις [1], [4] μέχρι τέρμα (περίπου 70°).
2. Τοποθετήστε το προϊόν σε σταθερή, οριζόντια επιφάνεια.
3. Ελέγξτε τη σταθερότητα του προϊόντος.

## ● Χρήση

### ● Ενεργοποίηση/ απενεργοποίηση του προϊόντος

⚠ ΥΠΟΔΕΙΞΗ! Κίνδυνος βλάβης στο προϊόν! Μην μετακινείτε το καλώδιο τροφοδοσίας [5] μετά τη σύνδεση του φικ σε μια πρίζα. Υπάρχει κίνδυνος ανατροπής του προϊόντος.

- Συνδέστε το φικ [5] σε μια κατάλληλη πρίζα.

### Πάνελ LED

- **Ενεργοποίηση:** Πατήστε τον διακόπτη ενεργοποίησης/απενεργοποίησης [8].
- **Απενεργοποίηση:** Πατήστε τον διακόπτη ενεργοποίησης/ απενεργοποίησης [8].

## ● Φόρτιση/λειτουργία συσκευής USB

1. Σύνδεση συσκευής USB: Συνδέστε μια συσκευή USB με ένα κατάλληλο καλώδιο USB στην αντίστοιχη υποδοχή εισόδου USB (Type A ή Type C) [6]/ [7]. Η συσκευή USB τροφοδοτείται με ρεύμα.

2. Αποσύνδεση συσκευής USB: Αποσυνδέστε το καλώδιο USB από την υποδοχή εισόδου USB (Type A ή Type C) [6]/[7].

## ● Σύνδεση συσκευής στην πρίζα

⚠ ΠΡΟΕΙΔΟΠΟΙΗΣΗ! Κίνδυνος πυρκαγιάς! Μην συνδέετε καμία συσκευή με συνολική κατανάλωση ισχύος μεγαλύτερη από 3.680 W (HG13065 / HG13065-FR), 2.990 W (HG13065-BS).

1. Συνδέστε το φικ της συσκευής στην πρίζα [2].
2. Μετά τη χρήση, αποσυνδέστε το φικ της συσκευής από την πρίζα [2].
3. Αποσυνδέστε το φικ [5] από την πρίζα τοίχου.

## ● Καθαρισμός

- Μην βυθίζετε ποτέ το προϊόν σε νερό ή άλλα υγρά. Διαφορετικά το προϊόν μπορεί να υποστεί βλάβη.
- Πριν από τον καθαρισμό:
  - Αποσυνδέστε το φικ [5] από την πρίζα.
  - Αφήστε το προϊόν να ψυχθεί τελείως.
- Καθαρίστε το προϊόν με ένα ελαφρώς υγρό πανί που δεν αφήνει χνούδι και ήπιο καθαριστικό.

## ● Απόσυρση

Η συσκευασία αποτελείται από υλικά φιλικά προς το περιβάλλον, τα οποία μπορείτε να διαθέσετε στους χώρους ανακύκλωσης της περιοχής σας.



Προσέξτε τον χαρακτηρισμό των υλικών συσκευασίας για τον διαχωρισμό απορριμμάτων, αυτά είναι χαρακτηρισμένα από συντόμευσεις (a) και αριθμούς (b) με την ακόλουθη σημασία: 1–7: πλαστικά/20–22: χαρτί και χαρτόνι/80–98: σύνθετο υλικό.

## Προϊόν:



Για πληροφορίες σχετικά με τις δυνατότητες απόρριψης του προϊόντος που δεν χρησιμοποιείται πλέον, απευθυνθείτε στις αρμόδιες υπηρεσίες της κοινότητας ή του δήμου σας.



Για την προστασία του περιβάλλοντος, μην απορρίπτετε το άχρηστο πλέον προϊόν στα οικιακά απορρίμματα, αλλά παραδώστε το στα ειδικά Κέντρα απόρριψης. Για τα σημεία συλλογής και τις ώρες λειτουργίας τους απευθυνθείτε στις αρμόδιες υπηρεσίες.

## ● Εγγύηση

Το προϊόν κατασκευάστηκε σύμφωνα με αυστηρές κατευθυντήριες οδηγίες ποιότητας και ελέγχθηκε επιμελώς πριν από την παράδοση. Σε περίπτωση ελαττώματος υλικού ή κατασκευής, έχετε νόμιμα δικαιώματα έναντι του πωλητή του προϊόντος. Τα νομικά σας δικαιώματα δεν περιορίζονται με οιονδήποτε τρόπο από την αναφερόμενη παρακάτω εγγύηση.

Η εγγύηση για το προϊόν αυτό ανέρχεται σε 3 έτη από την ημερομηνία αγοράς. Ο χρόνος εγγύησης αρχίζει την ημερομηνία αγοράς. Φυλάξτε τη γνήσια απόδειξη αγοράς σε σίγουρο μέρος, καθώς αυτό το έγγραφο απαιτείται ως αποδεικτικό της αγοράς.

Όλες οι ζημιές ή τα ελαττώματα, τα οποία υπάρχουν ήδη κατά τον χρόνο της αγοράς, πρέπει να αναφέρονται χωρίς καθυστέρηση μετά την αποσυσκευασία του προϊόντος.

Σε περίπτωση που εντός διαστήματος 3 ετών από την ημερομηνία αγοράς αυτό το προϊόν πασουςιάσει κάποιο ελάττωμα υλικού ή κατασκευής, το προϊόν επισκευάζεται ή αντικαθίσταται από εμάς δωρεάν κατά τη δική μας επιλογή. Ο χρόνος εγγύησης δεν επεκτείνεται λόγω παροχής ικανοποίησης από την ευθύνη για πραγματικά ελαττώματα. Αυτό ισχύει και για εξαρτήματα τα οποία έχουν αντικατασταθεί ή επισκευαστεί.

Αυτή η εγγύηση παύει να ισχύει, εάν στο προϊόν προκλήθηκε ζημιά, ή εάν αυτό χρησιμοποιήθηκε ή συντηρήθηκε με μη ενδεδειγμένο τρόπο.

Η εγγύηση καλύπτει ελαττώματα στο υλικό και την κατασκευή. Αυτή η εγγύηση δεν αφορά σε μέρη του προϊόντος, τα οποία υπόκεινται σε φυσιολογική φθορά και συνεπώς θεωρούνται αναλώσιμα (π.χ., μπαταρίες, εύκαμπτοι σωλήνες, φυσίγγια χρώματος), ούτε σε ζημιές σε εύθραυστα εξαρτήματα, όπως διακόπτες ή γυάλινα εξαρτήματα.

Με την αντικατάσταση της συσκευής, σύμφωνα με το ΝΟΜΟΣ 2251/1994, ξεκινάει εκ νέου ο χρόνος εγγύησης.

## ● Διεκπεραίωση της εγγύησης

Για να μπορέσει να διεκπεραιωθεί γρήγορα το αιτημά σας, παρακαλείστε να τηρήσετε τις ακόλουθες οδηγίες:

Για όλα τα αιτήματα, παρακαλούμε να έχετε διαθέσιμη την απόδειξη και τον αριθμό του προϊόντος (IAN 503367\_2410) ως αποδεικτικό αγοράς.

Ο αριθμός του προϊόντος μπορεί να ληφθεί από την ετικέτα αναγνώρισης του προϊόντος, από τη χάραξη επάνω στο προϊόν, από το μπροστινό εξώφυλλο του χειριδίου σας (κάτω αριστερά) ή από το αυτοκόλλητο στο πίσω ή στο κάτω μέρος του προϊόντος.

Εάν προκύψουν δυσλειτουργίες ή άλλα ελαττώματα, επικοινωνήστε πρώτα με το τμήμα σέρβις που αναφέρεται παρακάτω, μέσω τηλεφώνου ή email.

Στη συνέχεια, μπορείτε να στείλετε το προϊόν που έχει καταγραφεί ως ελαττωματικό στη διεύθυνση που σας υποδείξαμε, χωρίς ταχυδρομικά τέλη, φροντίζοντας να επισυνάψετε την απόδειξη αγοράς (απόδειξη) και πληροφορίες σχετικά με τις λεπτομέρειες του ελαττώματος και το πότε παρουσιάστηκε.



Μπορείτε να κατεβάσετε αυτό και πολλά άλλα εγχειρίδια στο [parkside-diy.com](http://parkside-diy.com). Αυτός ο κωδικός QR σας μεταφέρει απευθείας στο [parkside-diy.com](http://parkside-diy.com). Επιλέξτε τη χώρα σας και χρησιμοποιήστε την οθόνη αναζήτησης για να αναζητήσετε τις οδηγίες λειτουργίας. Πληκτρολογώντας τον κωδικό προϊόντος (IAN) 503367\_2410 μεταφέρεστε στις οδηγίες λειτουργίας του προϊόντος σας.

## ● Σέρβις



### **Σέρβις Ελλάδα**

Τηλ: 00800 491800674

Email: [owim@lidl.gr](mailto:owim@lidl.gr)



### **Σέρβις Κύπρος**

Τηλ: 8009 4211

Email: [owim@lidl.com.cy](mailto:owim@lidl.com.cy)





**OWIM GmbH & Co. KG**

Stiftsbergstraße 1  
74167 Neckarsulm  
GERMANY

Model No.: HG13065 / HG13065-FR / HG13065-BS  
Version: 03/2025

**IAN 503367\_2410**

