



20V CORDLESS PAINT SPRAYER PFSA 20-Li B2

(GB)

20V CORDLESS PAINT SPRAYER

Operation and safety notes
Translation of the original instructions

(FI)

20 V AKKUKÄYTTÖINEN MAALIRUISKU

Käyttö- ja turvaohjeet
Alkuperäisten ohjeiden käännös

(SE)

20 V BATTERIDRIVEN FÄRGPISTOL

Bruksanvisning och säkerhetsanvisningar
Översättning av bruksanvisning i original

(PL)

20 V PISTOLET DO FARB

Wskazówki dotyczące obsługi i
bezpieczeństwa
Tłumaczenie instrukcji oryginalnej

(EE)

20 V AKU-VÄRVIPÜSTOL

Kasutamise- ja ohutusjuhised
Originaalkasutusjuhendi tõlge

(LV)

20 V AR AKUMULATORU DARBINĀMA KRĀSAS IZSMIDZINĀŠANAS PISTOLE

Ekspluatācijas un drošības norādījumi
Originālās pamācības tulkojums

(DE) (AT) (CH)

20 V AKKU- FARBSPRITZPISTOLE

Bedienungs- und Sicherheitshinweise
Originalbetriebsanleitung

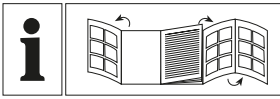

GB	Operation and safety notes	Page	9
FI	Käyttö- ja turvaohjeet	Sivu	25
SE	Bruksanvisning och säkerhetsanvisningar	Sidan	41
PL	Wskazówki dotyczące obsługi i bezpieczeństwa	Strona	57
EE	Kasutamise- ja ohutusjuhised	Lehekülg	75
LV	Ekspluatācijas un drošības norādījumi	Lpp.	91
DE/AT/CH	Bedienungs- und Sicherheitshinweise	Seite	108

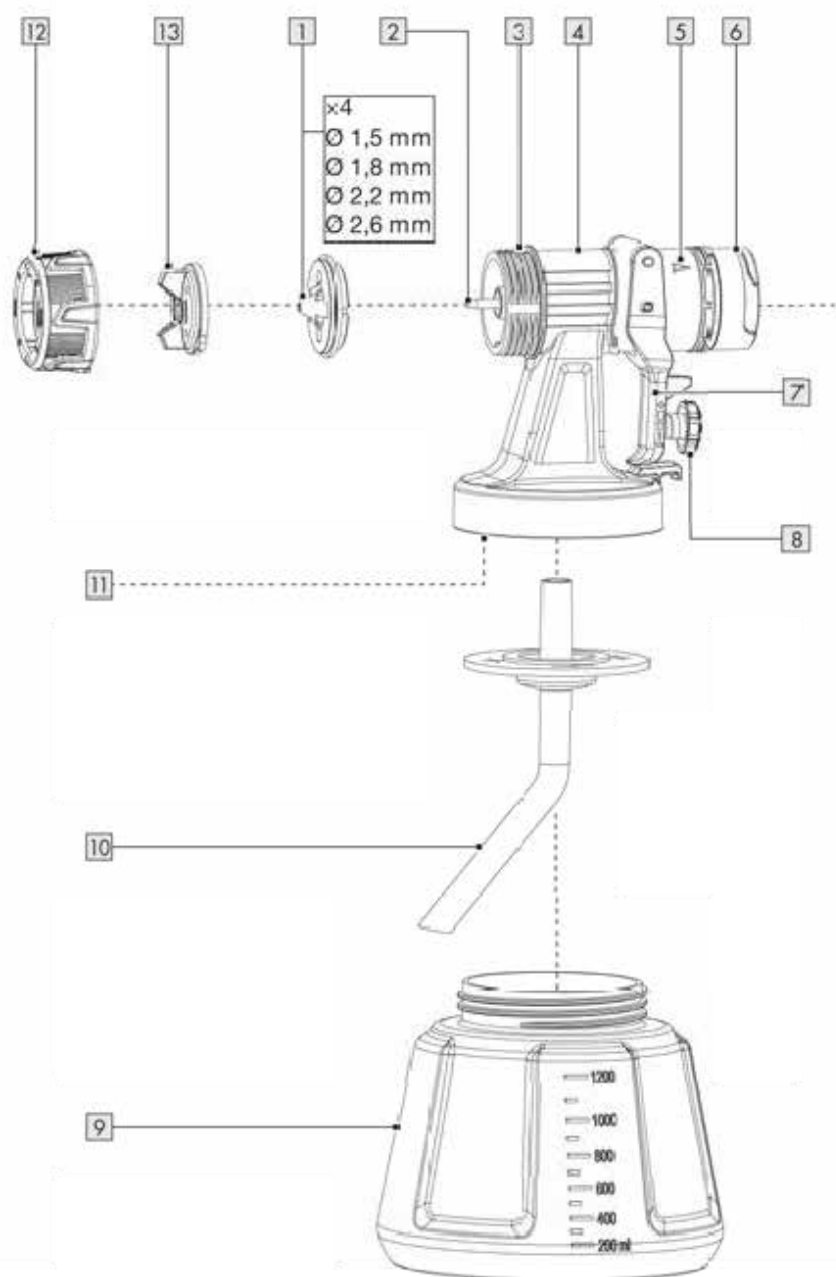
A

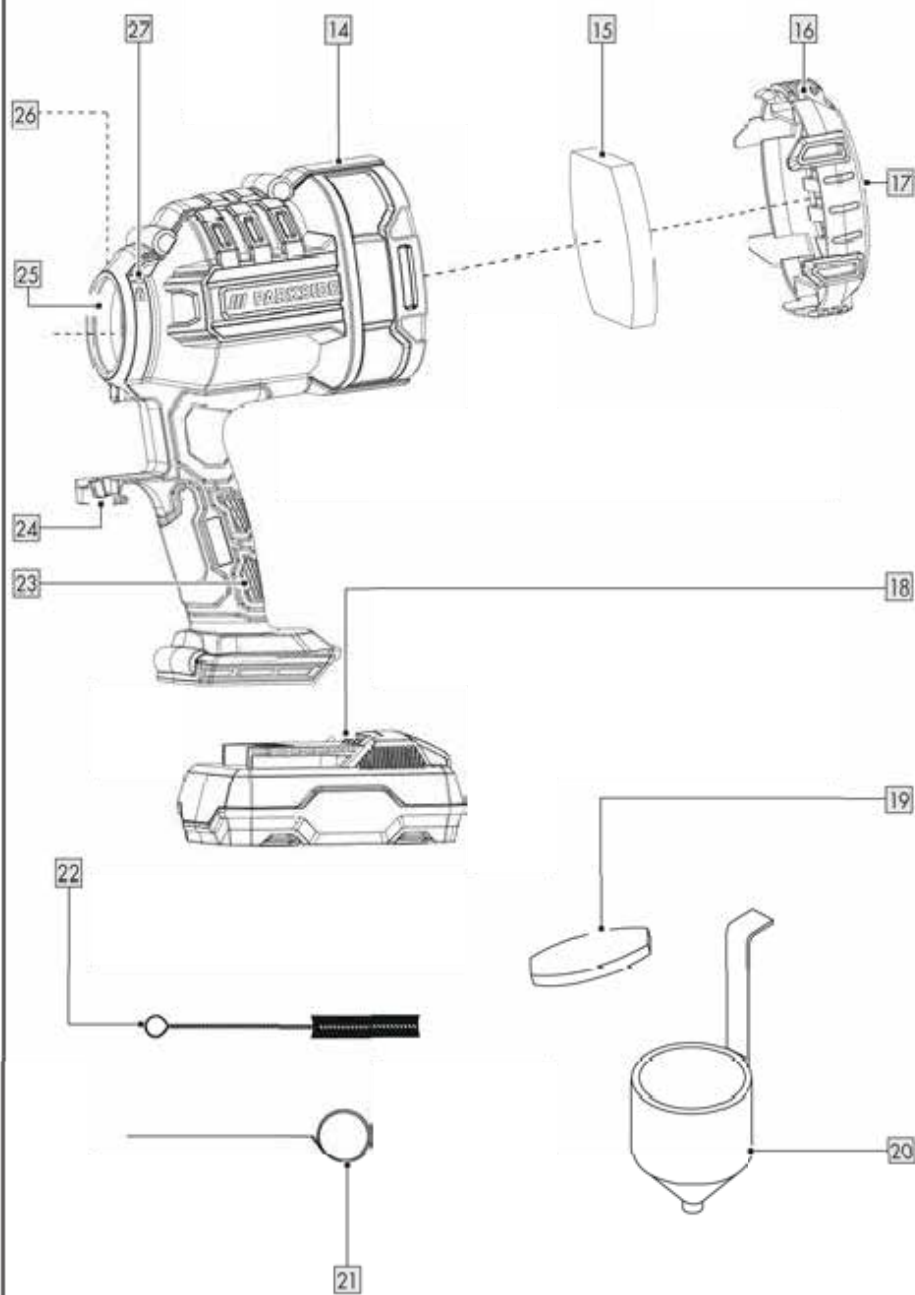
B

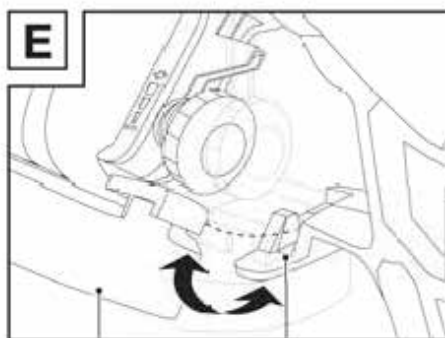
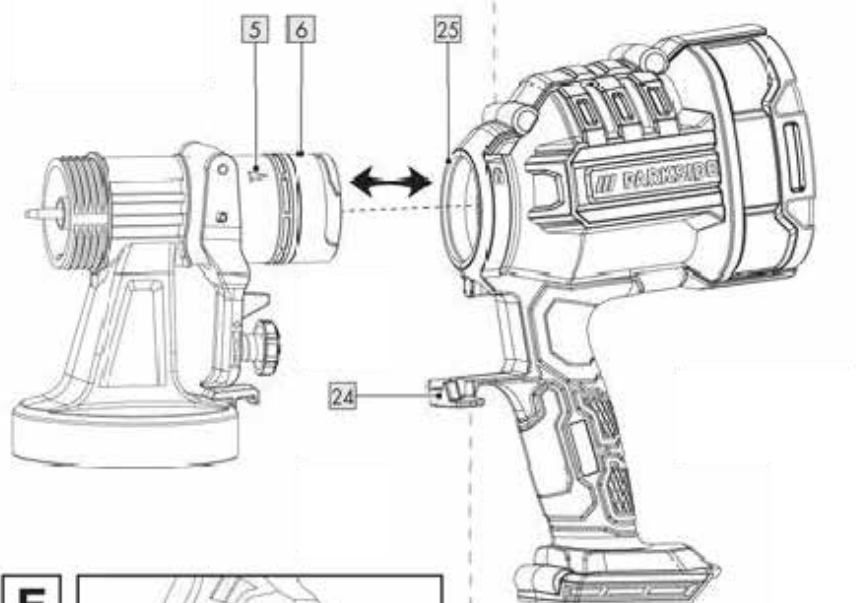
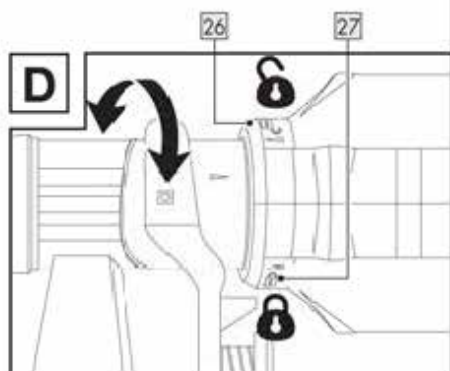
C

11

24

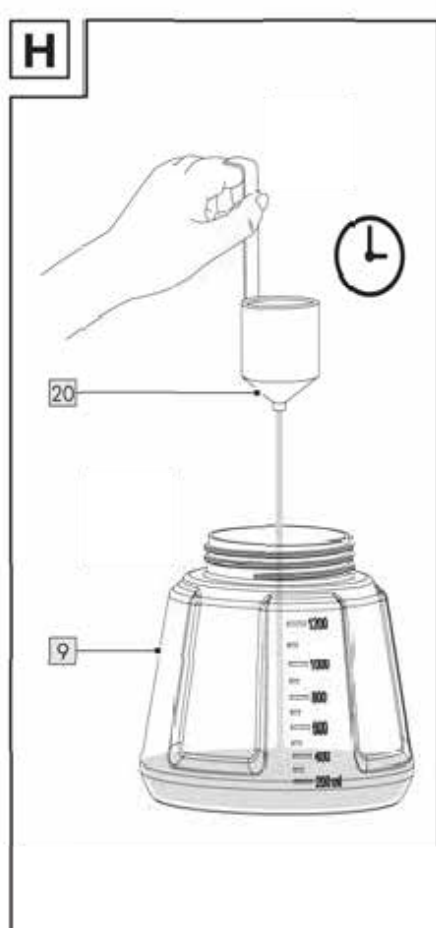
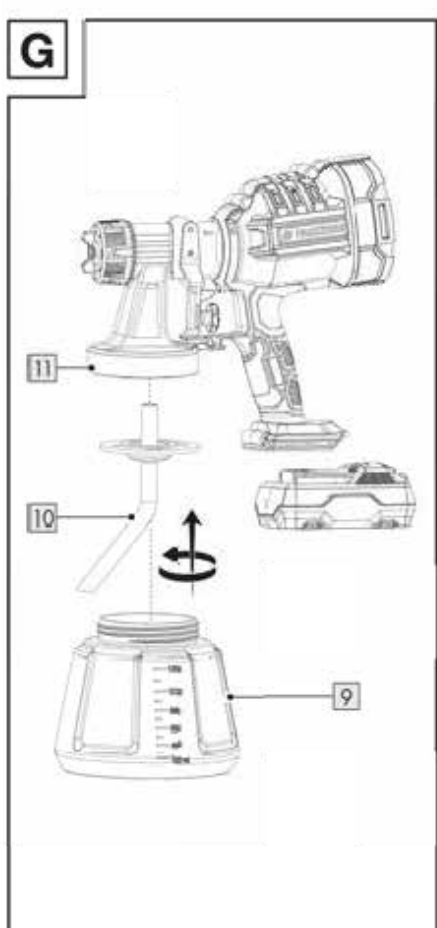
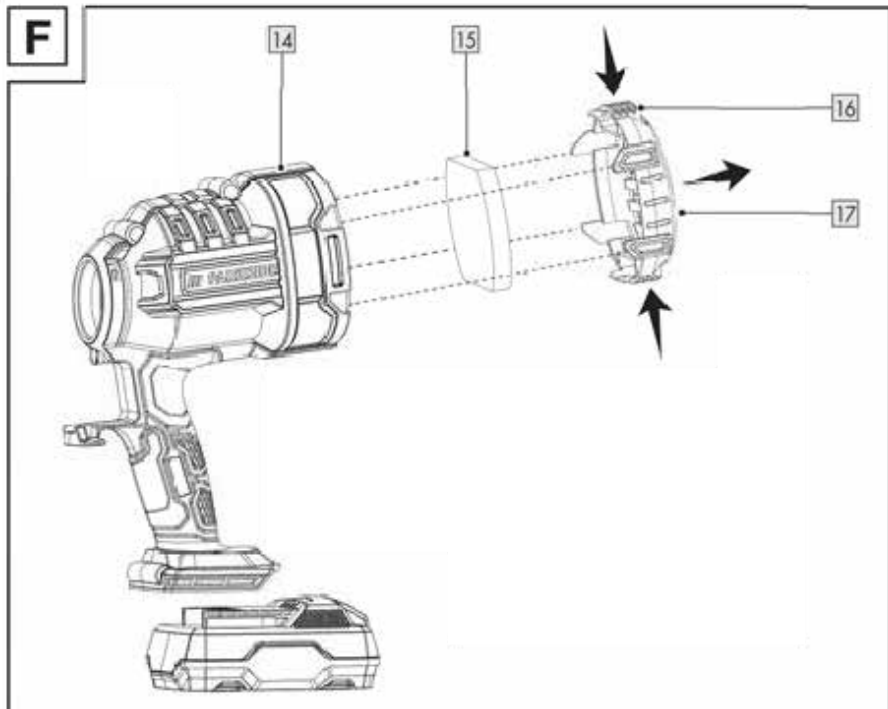

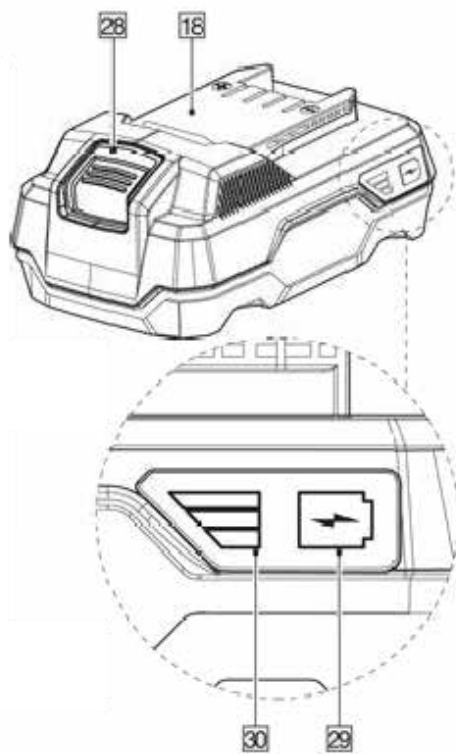
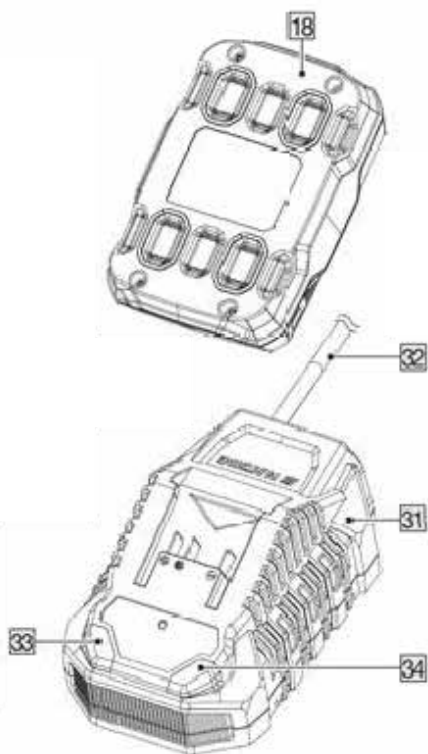
I**J**



BATTERY COMPATIBLE WITH ALL DEVICES OF THE SERIES
"PARKSIDE X 20 V TEAM"

AKKU SOPII KAIKKIIN "PARKSIDE X 20 V TEAM" -SARJAN
LAITTEISIIN

UPPLADDNINGSBART BATTERI KOMPATIBELT BATTERI MED
ALLA APPARATER I SERIEN "PARKSIDE X 20 V TEAM"

AKUMULATOR KOMPATYBILNY ZE WSZYSTKIMI
URZĄDZENIAMI SERII „PARKSIDE X 20 V TEAM”

AKU ÜHILDUB SEERIA „PARKSIDE X 20 V TEAM“ KÕIGI
SEADMETEGA

AKUMULATOR IR SADERĪGS AR VISĀM SĒRIJAS
"PARKSIDE X 20 V TEAM" IERĪCĒM

AKKU KOMPATIBEL MIT ALLEN GERÄTEN DER SERIE
„PARKSIDE X 20 V TEAM“

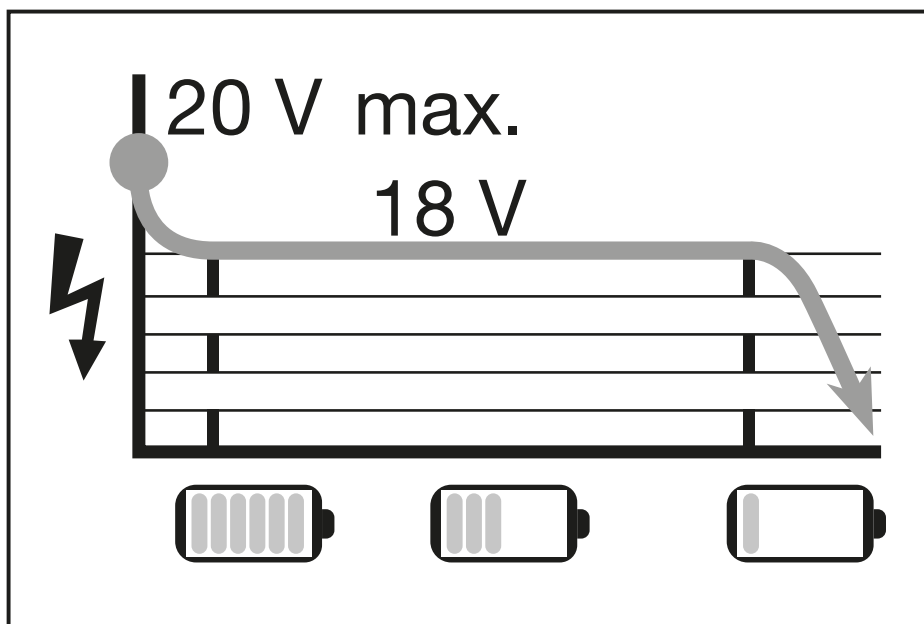

**Charging Time/Latausaika/Laddningstid/Czas ładowania/Laadimisaeg/
Uzlādes laiks/Ladezeit**

	**PAP 20 B1 2 Ah	**PAP 20 B3 4 Ah	**Smart PAPS 204 A1 4 Ah	**Smart PAPS 208 A1 8 Ah
* PLG 20 A4/C1 (max. 2.4 A)	60 min	120 min	120 min	210 min
* PLG 20 A3/C3 (max. 4.5 A)	35 min	60 min	50 min	120 min
* PDSLГ 20 A1 (max. 4.5 A)	35 min	60 min	50 min	120 min
* Smart PLGS 2012 A1 (max 12 A)	35 min	35 min	35 min	45 min
* Battery charger/Laturi/Laddare/Ładowarka/Laadija/Lādētājs/Ladegerät				
** Battery pack/Akku/Batterisats/Akumulator/Akupatari/Akumulatoru bloks/Akku-Pack				

NOTE: The actual charging time may be slightly different from the above stated depending on the ambient temperature and the condition of the battery pack. The information is subject to change without prior notice.

HUOMAUTUS: Todellinen latausaika voi poiketa hieman yllä mainituista tiedoista ympäristön lämpötilasta ja akun tilasta riippuen. Oikeudet tietojen muutoksiin pidätetään.

HÄNVISNING: Den faktiska laddningstiden kan skilja sig något från ovanstående, beroende på omgivningstemperaturen och batteriets tillstånd. Vi förbehåller oss rätten att ändra informationen.

RADA: Rzeczywisty czas ładowania może nieznacznie różnić się od powyższych informacji w zależności od temperatury otoczenia i stanu akumulatora. Informacje mogą ulec zmianie.

MÄRKUS: Tegelik laadimisaeg võib ülaltoodud andmetest veidi erineda, sõltuvalt ümbritseva keskkonna temperatuurist ja aku seisukorrast. Jätame endale info muutmise õiguse.





















NORĀDE: Faktiskais uzlādes laiks var nedaudz atšķirties no iepriekš minētās informācijas atkarībā no apkārtējās vides temperatūras un akumulatora stāvokļa. Informācija var tikt mainīta bez iepriekšēja brīdinājuma.

HINWEIS: Die tatsächliche Ladezeit kann in Abhängigkeit von der Umgebungstemperatur und dem Zustand des Akkus geringfügig von den oben genannten Angaben abweichen. Änderungen der Informationen vorbehalten.

Warnings and symbols used	Page	10
Introduction	Page	11
Intended use	Page	11
Scope of delivery	Page	11
Parts description	Page	11
Technical data	Page	12
Safety instructions	Page	13
General power tool safety warnings	Page	13
Additional safety instructions for paint spray guns	Page	15
Battery charger safety warnings	Page	16
Before first use	Page	17
Accessories	Page	17
Unpacking	Page	17
Before use	Page	18
Checking viscosity	Page	18
Preparing the spraying area	Page	18
Attaching/removing the battery pack	Page	18
Checking the battery pack charging level	Page	18
Charging the battery pack	Page	18
Assembly	Page	19
Removing the spray unit	Page	19
Fastening the spray unit	Page	19
Changing/inserting the nozzle	Page	19
Filling in spray material	Page	20
Use	Page	20
Switching the product on and off	Page	20
Adjusting the spray quantity	Page	20
Adjusting the jet type	Page	20
After use	Page	21
Troubleshooting	Page	21
Cleaning and care	Page	21
Cleaning	Page	21
Cleaning the air filter	Page	21
Maintenance	Page	22
Repair	Page	22
Storage	Page	22
Transportation	Page	22
Disposal	Page	22
Warranty	Page	22
Warranty claim procedure	Page	23
Service	Page	23
EU declaration of conformity	Page	24

Warnings and symbols used

The following warnings are used in this instruction manual, on the packaging and on the rating label:

 	<p>Read the instruction manual.</p>		<p>Switch off the product and remove the battery pack before replacing attachments, cleaning and when not in use.</p>
	<p>DANGER! This symbol in combination with the signal word “Danger” marks a high-risk hazard that if not prevented could result in death or serious injury.</p>		<p>Wear eye protection!</p>
			<p>Wear hearing protection!</p>
			<p>Use a dust mask!</p>
	<p>WARNING! This symbol in combination with the signal word “Warning” marks a medium-risk hazard that if not prevented could result in death or serious injury.</p>		<p>Protect the battery pack against heat and continuous intense sunlight.</p>
			<p>Protect the battery pack against water and moisture.</p>
			<p>Protect the battery pack from fire.</p>
	<p>CAUTION! This symbol in combination with the signal word “Caution” marks a low-risk hazard that if not prevented could result in minor or moderate injury.</p>		<p>Symbol for a Protection Class II product (double insulation)</p>
	<p>ATTENTION! This symbol with the signal word “Attention” indicates a possible property damage.</p>		<p>Fuse</p>
	<p>Lock</p>		<p>Direct current/voltage</p>
	<p>Unlock</p>		<p>Alternating current/voltage</p>
	<p>CE mark indicates conformity with relevant EU directives applicable for this product.</p>		<p>Safety information Instructions for use</p>

20V CORDLESS PAINT SPRAYER

● Introduction

We congratulate you on the purchase of your new product. You have chosen a high quality product. The instructions for use are part of the product. They contain important information concerning safety, use and disposal. Before using the product, please familiarise yourself with all of the safety information and instructions for use. Only use the product as described and for the specified applications. If you pass the product on to anyone else, please ensure that you also pass on all the documentation with it.

● Intended use

This 20V Cordless Paint Sprayer (hereinafter “product” or “power tool”) is designed for applying paint, lacquers, and glazes.

You can use the product to process spray material with viscosity up to max. 70 DIN/sec.

The product is not permitted to be used with easily flammable, combustible paints, lacquers or thinners.

Always use the spray materials according to the intended use! Observe the technical requirements of this product (see “Technical data“) when purchasing and using accessory spray materials!

Any other use or modification of the product are considered improper use and can result in hazards such as death, life-threatening injuries and damage. The manufacturer is not liable for any damages caused by improper use. The product is not intended for commercial use or for any other use.

● Scope of delivery

⚠ WARNING!

- ▶ The product and the packaging materials are not children’s toys! Children must not play with plastic bags, sheets and small parts! There is a danger of choking and suffocation!

- 1× 20V Cordless Paint Sprayer
- 4× Nozzle *:
 - Ø 1.5 mm
 - Ø 1.8 mm
 - Ø 2.2 mm
 - Ø 2.6 mm
- 1× Viscosity measuring cup
- 1× Paper funnel
- 1× Cleaning needle
- 1× Cleaning brush
- 2× Filter **
- 1× Carrying case
- 1× Operating instructions

● Parts description

Figure A:

- 1 Nozzle, 4x
 - Ø 1.5 mm
 - Ø 1.8 mm
 - Ø 2.2 mm
 - Ø 2.6 mm
- 2 Needle
- 3 Small thread
- 4 Spray unit
- 5 ▶ Align spray unit
- 6 Connecting tube
- 7 Trigger
- 8 Adjusting wheel
- 9 Paint container
- 10 Riser tube
- 11 Large thread
- 12 Union nut
- 13 Nozzle head

Figure B:

- 14 Motor unit
- 15 Air filter
- 16 Release button

* 1 nozzle is pre-installed

** 1 filter is pre-installed

- 17 Air filter cover
- 18 Battery pack ***
- 19 Spare air filter
- 20 Measuring cup
- 21 Cleaning needle
- 22 Cleaning brush
- 23 Handle
- 24 Lock
- 25 Spray connection
- 26  Unlocked
- 27  Locked

Figure I:

- 18 Battery pack ***
- 28 Release button for battery pack
- 29  button (charging level)
- 30 Charging level LEDs (red/orange/green)

Figure J:

- 18 Battery pack ***
- 31 Battery charger (rapid battery charger) ***
- 32 Power cord with power plug
- 33 Charging control LED – Green
- 34 Charging control LED – Red

Not illustrated:

- 35 Paper funnel

● **Technical data**

20V Cordless Paint Sprayer		PFSA 20-Li B2
Rated voltage	:	20 V ===
Flow rate	:	700 ml/min (water)
Paint cup	:	1,200 ml
Max. viscosity	:	70 DIN/sec

Battery		PAP 20 B1 ***
Type	:	Lithium ion
Rated voltage	:	20 V ===
Capacity	:	2 Ah
Energy value	:	40 Wh
Cells	:	5

Rapid battery charger		PLG 20 C3 ***
Input:		
Rated voltage	:	230–240 V~
Rated frequency	:	50 Hz
Rated power	:	120 W
Fuse (internal)	:	3.15 A/ 

Output:	
Rated voltage	: 21.5 V ===
Charging current	: 4.5 A
Protection class	: II/□

Charging time:	
Battery type PAP 20 B1, 2.0 Ah (available separately)	: 45 min
Battery type PAP 20 B3, 4.0 Ah (available separately)	: 60 min

Recommended ambient temperature:	
While charging	: +4 °C to +40 °C
During operation	: +4 °C to +40 °C
During storage	: +20 °C to +26 °C

Noise emission value

The measured values have been determined in accordance with EN 60745. The A-rated noise level of the power tool is typically as follows:

Sound pressure level	L_{pA} :	73.4 dB(A)
Uncertainty	K_{pA} :	3 dB
Sound power level	L_{WA} :	84.4 dB(A)
Uncertainty	K_{WA} :	3 dB

Vibration emission value

Vibration emission values (triaxial vector sum) determined according to EN 60745:

Vibration emission value	a_h :	< 2.5 m/s ²
Uncertainty	K :	1.5 m/s ²

⚠ WARNING!



Wear hearing protection! The effects of noise can cause a loss of hearing.

*** Battery pack and rapid battery charger are not included.

NOTE

- ▶ The declared vibration total value and the declared noise emission value have been measured in accordance with a standard test method and may be used for comparing one tool with another.
- ▶ The declared total vibration value and the declared noise emission value may also be used for a preliminary assessment of exposure.

⚠ WARNING!

- ▶ The vibration and noise emissions during actual use of the power tool can differ from the declared values depending on the manner in which the tool is used, especially what kind of workpiece is processed. Try to minimise exposure to vibration and noise. Examples of measures to reduce vibration include wearing gloves when using the tool and limiting working time. All parts of the operating cycle must be taken into account (e.g. times when the power tool is switched off and when it is running idle in addition to the trigger time).



Safety instructions

● General power tool safety warnings

⚠ WARNING!

- ▶ **Read all safety warnings, instructions, illustrations and specifications provided with this power tool.** Failure to follow all instructions listed below may result in electric shock, fire and/or serious injury.

Save all warnings and instructions for future reference.

The term “power tool” in the warnings refers to your mains-operated (corded) power tool or battery-operated (cordless) power tool.

Work area safety

- 1) **Keep work area clean and well lit.** Cluttered or dark areas invite accidents.
- 2) **Do not operate power tools in explosive atmospheres, such as in the presence of flammable liquids, gases or dust.** Power tools create sparks which may ignite the dust or fumes.
- 3) **Keep children and bystanders away while operating a power tool.** Distractions can cause you to lose control.

Electrical safety

- 1) **Power tool plugs must match the outlet. Never modify the plug in any way. Do not use any adapter plugs with earthed (grounded) power tools.** Unmodified plugs and matching outlets will reduce risk of electric shock.
- 2) **Avoid body contact with earthed or grounded surfaces, such as pipes, radiators, ranges and refrigerators.** There is an increased risk of electric shock if your body is earthed or grounded.
- 3) **Do not expose power tools to rain or wet conditions.** Water entering a power tool will increase the risk of electric shock.
- 4) **Do not abuse the power cord. Never use the cord for carrying, pulling or unplugging the power tool. Keep power cord away from heat, oil, sharp edges or moving parts.** Damaged or entangled power cords increase the risk of electric shock.
- 5) **When operating a power tool outdoors, use an extension cord suitable for outdoor use.** Use of a cord suitable for outdoor use reduces the risk of electric shock.
- 6) **If operating a power tool in a damp location is unavoidable, use a residual current device (RCD) protected supply.** Use of an RCD reduces the risk of electric shock.

Personal safety

- 1) **Stay alert, watch what you are doing and use common sense when operating a power tool. Do not use a power tool while you are tired or under the influence of drugs, alcohol or medication.** A moment of inattention while operating power tools may result in serious personal injury.
- 2) **Use personal protective equipment. Always wear eye protection.** Protective equipment such as dust mask, non-skid safety shoes, hard hat, or hearing protection used for appropriate conditions will reduce personal injuries.
- 3) **Prevent unintentional starting. Ensure the switch is in the off-position before connecting to power source and/or battery pack, picking up or carrying the tool.** Carrying power tools with your finger on the switch or energising power tools that have the switch on invites accidents.
- 4) **Remove any adjusting key or wrench before turning the power tool on.** A wrench or a key left attached to a rotating part of the power tool may result in personal injury.
- 5) **Do not overreach. Keep proper footing and balance at all times.** This enables better control of the power tool in unexpected situations.
- 6) **Dress properly. Do not wear loose clothing or jewellery. Keep your hair, clothing and gloves away from moving parts.** Loose clothes, jewellery or long hair can be caught in moving parts.
- 7) **If devices are provided for the connection of dust extraction and collection facilities, ensure these are connected and properly used.** The use of dust collection can reduce dust-related hazards.

- 8) **Do not let familiarity gained from frequent use of tools allow you to become complacent and ignore tool safety principles.** A careless action can cause severe injury within a fraction of a second.

Power tool use and care

- 1) **Do not force the power tool. Use the correct power tool for your application.** The correct power tool will do the job better and safer at the rate for which it was designed.
- 2) **Do not use the power tool if the switch does not turn it on and off.** Any power tool that cannot be controlled with the switch is dangerous and must be repaired.
- 3) **Disconnect the plug from the power source and/or a removable battery pack from the power tool before making any adjustments, changing accessories, or storing power tools.** Such preventive safety measures reduce the risk of starting the power tool accidentally.
- 4) **Store idle power tools out of the reach of children and do not allow persons unfamiliar with the power tool or these instructions to operate the power tool.** Power tools are dangerous in the hands of untrained users.
- 5) **Maintain power tools and accessories. Check for misalignment or binding of moving parts, breakage of parts and any other condition that may affect the power tool's operation. If damaged, have the power tool repaired before use.** Many accidents are caused by poorly maintained power tools.
- 6) **Keep cutting tools sharp and clean.** Properly maintained cutting tools with sharp cutting edges are less likely to bind and are easier to control.

- 7) **Use the power tool, accessories and tool bits etc. in accordance with these instructions, taking into account the working conditions and the work to be performed.** Use of the power tool for operations different from those intended could result in a hazardous situation.
- 8) **Keep handles and grasping surfaces dry, clean and free from oil and grease.** Slippery handles and grasping surfaces do not allow for safe handling and control of the tool in unexpected situations.

Battery tool use and care

- 1) **Recharge only with the charger specified by the manufacturer.** A charger that is suitable for one type of battery pack may create a risk of fire when used with another battery pack.
- 2) **Use power tools only with specifically designated battery packs.** Use of any other battery packs may create a risk of injury and fire.
- 3) **When battery pack is not in use, keep it away from other metal objects, like paper clips, coins, keys, nails, screws or other small metal objects, that can make a connection from one terminal to another.** Shorting the battery terminals together may cause burns or a fire.
- 4) **Under abusive conditions, liquid may be ejected from the battery; avoid contact. If contact accidentally occurs, flush with water. If liquid contacts eyes, additionally seek medical help.** Liquid ejected from the battery may cause irritation or burns.
- 5) **Do not use a battery pack for tool that is damaged or modified.** Damaged or modified batteries exhibit unpredictable behaviour resulting in fire, explosion or risk of injury.

- 6) **Do not expose a battery pack or tool to fire or excessive temperature.** Exposure to fire or temperature above 130 °C may cause explosion.
- 7) **Follow all charging instruction and do not charge the battery pack or tool outside the temperature range specified in the instruction.** Charging improperly or at temperatures outside the specified range may damage the battery and increase the risk of the fire.

Service

- 1) **Have your power tool serviced by a qualified repair person using only identical replacement parts.** This will ensure that the safety of the power tool is maintained.
- 2) **Never service damaged battery packs.** Service of battery packs should be only be performed by the manufactured or authorized service providers.

● **Additional safety instructions for paint spray guns**

- **Keep your work area clean, well lit and free of paint and solvents, cloths and other inflammable materials.** Possible risk of spontaneous combustion. Have a fully functioning fire extinguisher available at all times.
- **Ensure adequate ventilation in the spray zone and sufficient fresh air in the entire room.** Evaporation of flammable solvents will cause an explosive environment.
- **The product is only suitable for use with non-inflammable materials. Use materials based on water, non-volatile hydrocarbons or similar materials.** The evaporation of volatile solvents will cause an explosive environment.
- **Do not spray near ignition sources such as static electric sparks, open flames, ignition flames, hot items, motors, cigarettes or sparks caused by plugging in/unplugging power cables or by operating switches.** These ignition sources could ignite a fire in the environment.

- **Do not spray any material if you do not know whether it is potentially dangerous.** Unknown materials can cause hazardous conditions.
- **Wear additional personal protective equipment such as suitable gloves and a protective mask/respirator when spraying or handling chemicals.** Wearing appropriate protective equipment for the conditions reduces your exposure to dangerous substances.
- **Be aware of the potential hazards of the sprayed material. Take note of the markings on the container and the manufacturer's information on the sprayed material, including the instructions to use personal protective equipment.** The manufacturer's instructions are to be followed to reduce the risk of fire or injuries caused by poisons, carcinogens, etc.
- Do not use the spray gun to spray flammable substances. Do not clean spray guns with flammable solvents.

⚠ WARNING!

- ▶ Be aware of the hazards that may be caused by the substance being sprayed.
- ▶ Observe the labels on the containers or the instructions given by the manufacturer of the substance.

● Battery charger safety warnings

- This appliance can be used by children aged from 8 years and above and persons with reduced physical, sensory or mental capabilities or lack of experience and knowledge if they have been given supervision or instruction concerning use of the appliance in a safe way and understand the hazards involved.

Children shall not play with the appliance. Cleaning and user maintenance shall not be made by children without supervision.

- Do not charge non-rechargeable batteries. Disregarding this instruction is hazardous.
- If the supply cord is damaged, it must be replaced by the manufacturer, its service agent or similarly qualified persons in order to avoid a hazard.
- Protect the electrical parts against moisture. Do not immerse such parts in water or other liquids to avoid electrical shock. Never hold the appliance under running water. Pay attention to the instructions provided for cleaning, maintenance and repair.
- The appliance is suitable for indoor use only.

⚠ ATTENTION! This charger is only designed for charging the battery pack types:

Parkside 20 V battery pack		
PAP 20 B1	2 Ah	5 cells
PAP 20 B3	4 Ah	10 cells
PAP 204 A1	4 Ah	5 cells
PAP 208 A1	8 Ah	10 cells

- Customers from PL (Poland) can obtain compatible replacement batteries and chargers from the LIDL online shop www.lidl.de. Customers from FI (Finland), SE (Sweden), LT (Lithuania), EE (Estonia) & LV (Latvia) via www.optimex-shop.com.

Charging time Charger	2 Ah Battery pack PAP 20 B1	4 Ah Battery pack PAP 20 B3	4 Ah Smart PAPS 204 A1	8 Ah Smart PAPS 208 A1
Max. 2.4 A Charger PLG 20 A4/C1	60 min	120 min	120 min	210 min
Max. 4.5 A Charger PLG 20 A3/C3	35 min	60 min	50 min	120 min
Max. 4.5 A Charger PDSL G 20 A1	35 min	60 min	50 min	120 min
Charger Smart PLGS 2012 A1	35 min	35 min	35 min	45 min

● **Before first use**

● **Accessories**

⚠ WARNING!

- ▶ Do not use accessories not recommended by **PARKSIDE**. This may result in electric shock or fire.

To operate this product safely and correctly, the following accessories, i.e. tools and accessory tools, are necessary:

- Suitable spray material
- Suitable personal protective equipment

Spray material is available through your authorised dealer. When buying always consider the technical requirements of this product (see "Technical data"). If you are not certain, ask a qualified specialist and get advice from your trusted dealer.

Suitable battery packs and chargers

Battery pack:	Parkside X 20 V Team
Charger:	Parkside X 20 V Team

● **Unpacking**

⚠ WARNING!

- ▶ The product and the packaging materials are not children's toys! Children must not play with plastic bags, sheets and small parts! There is a danger of choking and suffocation!

1. Open the packaging and remove the product carefully.
2. Remove the packaging material as well as the packaging and transport bracing (if available).
3. Check that the delivery is complete.
4. Check the product and accessory parts for transport damage.

● **Before use**

● **Checking viscosity**

NOTE

- ▶ Only use thinners that are suitable for the respective spray material. If you use the wrong thinner, lumps will form and clog the product.
 - ▶ Never mix synthetic resin paints with nitro thinner!
 - ▶ Read the manufacturer's instructions for the respective spray material to find out about the appropriate thinners.
 - ▶ Do not spray granular/body-containing material.
- The product allows you to use spray material with a viscosity of max. 70 DIN/sec.
 - Measure viscosity (Fig. H):
 - Fill the measuring cup [20] to the brim with spray material.
 - Let the liquid run out of the measuring cup [20].
 - Measure the seconds until the spray material stops running out of the measuring cup [20]. The measurement result is the DIN/sec value.
 - If you measure more than 70 DIN/sec: Dilute the spray material gradually with a suitable diluent until you measure a value \leq 70 DIN/sec.

● **Preparing the spraying area**

- Cover the area around the spraying surface. Any uncovered surfaces in the vicinity may otherwise become contaminated.
- Dry and clean the spraying surface.
- If you are painting surfaces made of wood, metal or plastic: Roughen the spraying surface, e.g. by sanding the spraying surface with sandpaper.

● **Attaching/removing the battery pack**

⚠ CAUTION! Risk of injury!

- ▶ Always release the trigger [7] before attaching/removing the battery pack [18] to avoid accidental starting.
- **Removing the battery pack:** Press the battery pack release button [28]. Remove the battery pack [18].
- **Attaching the battery pack:** Align the battery pack [18] to the handle and slide it into it. Ensure the battery pack [18] clicks noticeably in place. The battery pack can only be inserted into the product in one direction.

● **Checking the battery pack charging level**

(Fig. I)

- Check battery pack charge level: Press the  button [29]. The charging level LEDs [30] light up:

LED [30]	Charging level
Red/orange/green	Maximum
Red/orange	Medium
Red	Low

● **Charging the battery pack**

(Fig. J)

NOTE

- ▶ The battery pack [18] may be charged at any time without reducing the life.
 - ▶ Interrupting the charging process does not damage the battery pack [18].
- Charge the battery pack [18] before operation when it is at medium or low charging level.

- The charging control LEDs (green **33** and red **34**) indicate the status of the charger **31** and the battery pack **18**:

LED	Status
Red LED lights up	Battery pack charges
Green LED lights up	Battery pack fully charged
Green and red LED flashing	Battery pack defective
Red LED flashing	Battery pack too cold or too warm
Green LED lights up (without battery pack)	Charger ready

1. Insert the battery pack **18** into the charger **31**.
2. Connect the power cord with power plug **32** of the charger **31** to the socket.
3. When the battery pack **18** is fully charged: Remove the battery pack from the charger **31**. Then disconnect the power plug **32** of the charger from the socket.

● Assembly

⚠ WARNING!



Always switch the product off, remove the battery pack **18** and let the product cool down before performing inspection, maintenance and cleaning work!

● Removing the spray unit

1. Open the lock **24**:
 - Hold the motor unit **14** by the handle **23**.
 - With the other hand, turn the spray unit **4** firmly in a counter-clockwise direction until the spray unit disengages from the lock (Fig. E).
2. Continue turning the spray unit **4** until you have aligned ► **5** with ◀ **26** (Fig. D).
3. Pull the spray unit **4** out of the motor unit **14** (Fig. C).

● Fastening the spray unit

1. Insert the connecting tube **6** into the spray connection **25** (Fig. C).
2. Align ► **5** with ◀ **26**. Turn the spray unit **4** clockwise until it engages in the lock **27** (Fig. D).

● Changing/inserting the nozzle

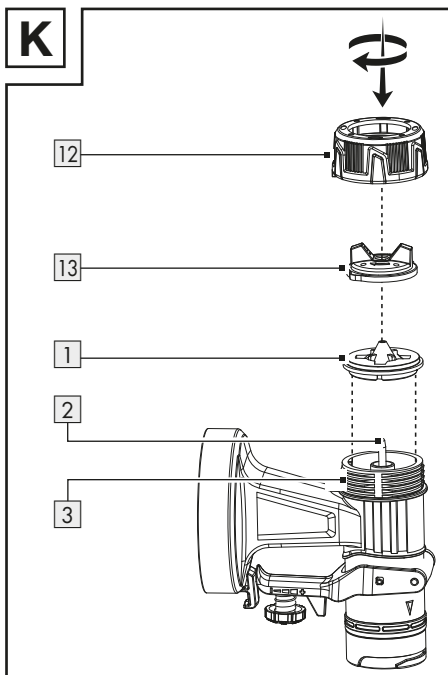

1. Hold the product with the nozzle head **13** facing upwards before unscrewing the union nut **12**. This prevents parts from falling out.
2. Turn the union nut **12** in a counter-clockwise direction.
3. Remove the union nut **12** together with the nozzle head **13** from the spray unit **4**.
 - If a nozzle **1** is already mounted:
 - Remove the nozzle from the needle **2**.
 - If necessary, lever the nozzle out carefully with a screwdriver.
4. Place the desired nozzle **1** on the needle **2**.
5. Place the nozzle head **13** on the nozzle **1**.
6. Place the union nut **12** on the small thread **3**.
7. Tightening: Turn the union nut **12** in a clockwise direction.

Choosing the correct nozzle

1 Nozzle *	Application
1.5 mm	Low viscosity
1.8 mm	Water-based paints
2.2 mm	High viscosity
2.6 mm	Oil-based paints

- More information:
see “Checking viscosity”

● Filling in spray material

Fig. G

NOTE

- ▶ Unfold the paper funnel [35]. Place the paper funnel on top of the paint container [9] for easy filling.

NOTE

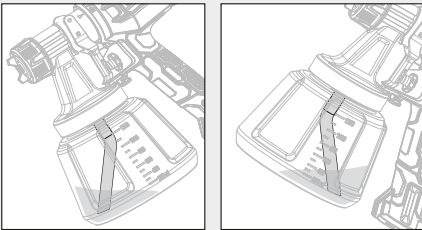

- ▶ For working on a low-placed spraying area: Attach the riser tube [10] so that it points forward: Towards the nozzle head [13]
- ▶ For working on a higher placed spraying area: Attach the riser tube [10] so that it points backwards: Towards the motor unit [14]

1. Unscrew the paint container [9] from the spray unit [4].
2. Insert the riser tube [10] into the large thread [11].
3. Fill the spray material into the paint container [9].
4. Screw the paint container [9] to the spray unit [4].

● Use

● Switching the product on and off

▲ WARNING! Risk of injury!

- ▶ Never aim the product at people or animals.

NOTE

- ▶ Keep the product at a constant distance of approx. 15 cm from the spraying area when working.

- **Attaching the battery pack:** Align the battery pack [18] to the handle and slide it into it. Ensure the battery pack [18] clicks noticeably in place.
- **Switching on and spraying:** Press and hold the trigger [7].
- **Switch off:** Release the trigger [7].

● Adjusting the spray quantity

- Increase or decrease the spray quantity: Turn the adjusting wheel [8] in the direction of + or -.

● Adjusting the jet type

- Turn the nozzle head [13] so that the finger tabs on the nozzle head point to the matching symbol on the union nut [12].

Symbol	Jet type	Application
	Round jet	Corners Edges Hard-to-reach areas
	Vertical flat jet	All other areas **
	Horizontal flat jet	All other areas **

* The diameter of the nozzle-opening is imprinted on the inside of the nozzle [1].

** Adjust according to the spray direction

● After use

- Switch off the product and remove the battery pack [18]. Let the product cool down.

- Check, clean and store the product (see “Cleaning and care”).

● Troubleshooting

Problem	Possible cause	Solution
The motor is running but the spray unit is blocked.	Dried paint residues block the openings in the area around the needle [2].	Pierce the openings in the area around the needle [2] with the cleaning needle [21].
The product does not spray although there is still some paint in the paint container [9].	The angled riser tube [10] in the paint container [9] points in the wrong direction.	Reorient the riser tube [10] (see “Filling with spray material”).

● Cleaning and care

⚠ WARNING!



Always switch the product off, remove the battery pack [18] and let the product cool down before making any adjustments!

● Cleaning

NOTE

- ▶ Clean the product after each use, otherwise the nozzles [1] may clog up.
- ▶ Do not use chemical, alkaline, abrasive or other aggressive detergents or disinfectants to clean this product as they might be harmful to its surfaces.
- ▶ Do not use silicone-based lubricants.
- ▶ Never place the entire product in solvent.
- ▶ Wear suitable gloves when cleaning.

- Never allow fluids to get into the product.
- Regular and proper cleaning will help ensure safe use and prolong the life of the product.

- Clean the motor unit [14] with a dry cloth. Use a soft brush for areas that are hard to reach. In particular clean the air vents after every use with a cloth and soft brush. The vents must always be clear.
- Spray water with the product after each use.
- Clean the following parts with the cleaning brush [22] or the cleaning needle [21]:
 - [1] Nozzles
 - [2] Needle (openings in the area around the needle)
 - [4] Spray unit
 - [13] Nozzle head

● Cleaning the air filter

Fig. F

1. Remove the air filter [15]: Press and hold the release buttons [16] on the air filter cover [17]. Remove the air filter cover.
2. Remove the air filter [15] from the air filter cover [17]. If necessary, shake out the air filter [15].
3. In case of more severe dirt accumulation, clean the air filter [15] under running water. Let the air filter dry thoroughly. If necessary, replace the air filter [15] with the replacement air filter [19].

● Maintenance

- The product is maintenance-free.
- Before and after each use, check the product for wear and damage.

● Repair

- This product does not contain any parts that can be repaired by the user. Contact an authorised service centre or a similarly qualified person to have it checked and repaired.

● Storage

- Clean the product (see “Cleaning and care”).
- Store the product and its accessories in a dark, dry, frost-free and well-ventilated place.
- Always store the product in a place inaccessible to children.

● Transportation

- Protect the product against shocks and strong vibrations that occur especially during transport in vehicles.
- Secure the product against slipping and tipping.

● Disposal

The packaging is made entirely of recyclable materials, which you may dispose of at local recycling facilities.



Observe the marking of the packaging materials for waste separation, which are marked with abbreviations (a) and numbers (b) with following meaning: 1–7: plastics/20–22: paper and fibreboard/80–98: composite materials.

Product:



Contact your local refuse disposal authority for more details of how to dispose of your worn-out product.



To help protect the environment, please dispose of the product properly when it has reached the end of its useful life and not in the household waste. Information on collection points and their opening hours can be obtained from your local authority.

Faulty or used batteries/rechargeable batteries must be recycled. Return the batteries/rechargeable batteries and/or the product to the available collection points.



Environmental damage through incorrect disposal of the batteries/rechargeable batteries!

Remove the batteries/battery pack from the product before disposal.

Batteries/rechargeable batteries may not be disposed of with the usual domestic waste. They may contain toxic heavy metals and are subject to hazardous waste treatment rules and regulations. The chemical symbols for heavy metals are as follows: Cd = cadmium, Hg = mercury, Pb = lead. That is why you should dispose of used batteries/rechargeable batteries at a local collection point.

● Warranty

The product has been manufactured to strict quality guidelines and meticulously examined before delivery. In the event of material or manufacturing defects you have legal rights against the retailer of this product. Your legal rights are not limited in any way by our warranty detailed below.

The warranty for this product is 3 years from the date of purchase. The warranty period begins on the date of purchase. Keep the original sales receipt in a safe location as this document is required as proof of purchase.

Any damage or defects already present at the time of purchase must be reported without delay after unpacking the product.

Should the product show any fault in materials or manufacture within 3 years from the date of purchase, we will repair or replace it – at our choice – free of charge to you. The warranty period is not extended as a result of a claim being granted. This also applies to replaced and repaired parts.

This warranty becomes void if the product has been damaged, or used or maintained improperly.

The warranty covers material or manufacturing defects. This warranty does not cover product parts subject to normal wear and tear, thus considered consumables (e.g. batteries, rechargeable batteries, tubes, cartridges), nor damage to fragile parts, e.g. switches or glass parts.

● **Warranty claim procedure**

So that your request can be processed quickly, please observe the following instructions:

For all inquiries, please have the receipt and item number (IAN 479361_2410) ready as proof of purchase.

The article number can be taken from the identification label on the product, engraving on the product, the front cover of your manual (at the bottom left), or the sticker on the back or bottom of the product.

If malfunctions or other defects arise, first contact the service department indicated below by phone or email.

You can then send a product recorded as defective to the communicated service address postage-free, making sure to enclose proof of purchase (receipt) and information on the details of the defect and when it occurred.



You can download and view this and numerous other manuals at parkside-diy.com. This QR code takes you directly to parkside-diy.com. Choose your country and use the search screen to search for the operating instructions. Entering the item number (IAN) 479361_2410 takes you to the operating instructions for your item.

● **Service**

Ⓞ **Service Great Britain**

Tel.: 0800 0569216

E-Mail: owim@lidl.co.uk



● EU declaration of conformity

EU DECLARATION OF CONFORMITY (No. 479361_2410)

IAN:	479361_2410
Product identification:	"PARKSIDE" Cordless Paint Sprayer 20V
Model Number:	HG09186

The object of the declaration described above is in conformity with the relevant Union harmonisation legislation:

Directive 2006/42/EC
Directive 2014/30/EU
Directive 2011/65/EU and all related amendments

References to the relevant harmonised standards used or references to the other technical specifications in relation to which conformity is declared:

N° / Parts
Directive 2006/42/EC
EN 60745-1:2009/A11:2010
EN 50580:2012/A1:2013
Directive 2014/30/EU
EN IEC 55014-1:2021
EN IEC 55014-2:2021

The object of the declaration described above is in conformity with Directive 2011/65/EU of the European Parliament and of the Council of 8 June 2011 on the restriction of the use of certain hazardous substances in electrical and electronic equipment:

N° / Parts
EN IEC 63000:2018

Keeper of the technical documentation: OWIM GmbH & Co.KG

Signed for and on behalf of:

OWIM GmbH & Co. KG, Stiftsbergstraße 1, 74167 Neckarsulm, Germany

This declaration of conformity is issued under the sole responsibility of the manufacturer.

Translation of the original declaration of conformity

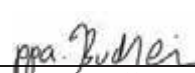
Neckarsulm	17.01.2025			
Place	Date	ppa. Stefan Haensel	ppa. Jens Buchheim	
		Authorised Signatory	Authorised Signatory	

Varoitukset ja merkit	Sivu	26
Johdanto	Sivu	27
Tarkoituksenmukainen käyttö	Sivu	27
Toimituksen sisältö	Sivu	27
Osien kuvaus	Sivu	27
Tekniset tiedot	Sivu	28
Turvallisuusohjeet	Sivu	29
Sähkötyökaluja koskevat yleiset turvallisuusohjeet	Sivu	29
Maaliruiskuja koskevat lisäturvallisuusohjeet	Sivu	32
Latureita koskevat turvallisuusohjeet	Sivu	32
Ennen ensimmäistä käyttöä	Sivu	33
Lisävarusteet	Sivu	33
Pakkauksesta purkaminen	Sivu	34
Ennen käyttöä	Sivu	34
Viskositeetin tarkistaminen	Sivu	34
Ruiskutuspuinnan valmistelu	Sivu	34
Akun irrottaminen/sisäänasettaminen	Sivu	34
Akun lataustilan tarkistaminen	Sivu	34
Akun lataaminen	Sivu	35
Asennus	Sivu	35
Ruiskutusyksikön irrottaminen	Sivu	35
Ruiskutusyksikön kiinnittäminen	Sivu	35
Suuttimen vaihtaminen/kiinnittäminen	Sivu	35
Ruiskutusmateriaalin täyttäminen	Sivu	36
Käyttö	Sivu	36
Päälle- ja poislytkeminen	Sivu	36
Ruiskutusmäärän säätäminen	Sivu	36
Ruiskutustyyppin säätäminen	Sivu	36
Käytön jälkeen	Sivu	37
Vianmääritys	Sivu	37
Puhdistus ja hoito	Sivu	37
Puhdistus	Sivu	37
Ilmansuodattimen puhdistus	Sivu	37
Huolto	Sivu	38
Korjaukset	Sivu	38
Säilytys	Sivu	38
Kuljetus	Sivu	38
Hävittäminen	Sivu	38
Takuu	Sivu	38
Toimiminen takuutapauksessa	Sivu	39
Huoltopalvelu	Sivu	39
EU-vaatimustenmukaisuusvakuutus	Sivu	40

Varoitukset ja merkit

Käyttöohjeessa, pakkauksessa ja tyyppikilvessä käytetyt varoitukset:

 	<p>Lue käyttöohje.</p>	 <p>Kytke tuote pois päältä ja irrota akku ennen lisävarusteiden vaihtoa, puhdistusta ja kun sitä ei käytetä.</p>
	<p>VAARA! ”Vaara”-huomiosanalla varustettu merkki tarkoittaa erittäin riskialtista vaaratilannetta, joka johtaa vakavaan vammaan tai kuolemaan, jos sitä ei vältetä.</p>	 <p>Käytä suojalaseja!</p>
		 <p>Käytä kuulosuojaimia!</p>
		 <p>Käytä hengityssuojainta!</p>
	<p>VAROITUS! ”Varoitus”-huomiosanalla varustettu merkki tarkoittaa keskinkertaisen riskitason vaaratilannetta, joka voi johtaa vakavaan vammaan tai kuolemaan, jos sitä ei vältetä.</p>	 <p>Suojaa akkua kuumuudelta ja jatkuvalta, voimakkaalta auringonsäteilyltä.</p>
		 <p>Suojaa akkua vedeltä ja kosteudelta.</p>
		 <p>Suojaa akkua avotulelta.</p>
	<p>VARO! ”Varo”-huomiosanalla varustettu merkki tarkoittaa alhaisen riskitason vaaratilannetta, joka voi johtaa vähäiseen tai kohtalaiseen vammaan, jos sitä ei vältetä.</p>	 <p>Suojausluokkaan II kuuluvan tuotteen merkki (kaksinkertainen eristys)</p>
	<p>HUOMIO! ”Huomio”-huomiosanalla varustettu merkki tarkoittaa mahdollisen ainevahingon vaaraa.</p>	 <p>Hienosulake</p>
	<p>Lukitse</p>	 <p>Tasavirta/-jännite</p>
	<p>Avaa</p>	 <p>Vaihtovirta/-jännite</p>
	<p>CE-merkintä vahvistaa, että tuote on EU-direktiivien mukainen.</p>	  <p>Turvallisuusohjeet Käyttöohjeet</p>

20 V AKKUKÄYTTÖINEN MAALIRUISKU

● **Johdanto**

Onnittelemme sinua uuden tuotteen hankinnasta. Valitsit erittäin korkealaatuisen tuotteen. Käyttöohje on osa tätä tuotetta. Se sisältää tärkeitä turvallisuusohjeita sekä käyttöä ja hävitystä koskevia ohjeita. Tutustu ennen tuotteen käyttöä huolellisesti kaikkiin käyttöjä turvallisuusohjeisiin. Käytä tuotetta ainoastaan ohjeen mukaan ja siinä mainittuihin tarkoituksiin. Anna kaikki ohjeet mukaan, jos luovutat tuotteen edelleen.

● **Tarkoituksenmukainen käyttö**

Tämä 20 V akkukäyttöinen maaliruisku (jäljempänä "tuote" tai "sähkötyökalu") soveltuu maalien, lakkojen ja kuultomaalien levittämiseen.

Tuotteella voidaan käsitellä ruiskutusmateriaalia, jonka viskositeetti on enint. 70 DIN/s.

Tuotteella ei saa käsitellä helposti syttyviä, palavia maaleja, lakkoja eikä ohenteita.

Käytä ruiskutusmateriaalia aina käyttötarkoituksen mukaisesti! Noudata ruiskutusmateriaalin ostossa ja käytössä tuotteen teknisiä vaatimuksia (katso "Tekniset tiedot").

Kaikki muunlainen käyttö tai tuotteeseen tehtävät muutokset ovat tarkoituksenvastaisia ja ne voivat johtaa hengenvaaraan sekä henkilö- ja ainevahinkoihin. Valmistaja ei ota vastuuta vahingoista, jotka johtuvat tarkoituksenvastaisesta käytöstä. Tuotetta ei ole tarkoitettu kaupalliseen käyttöön tai muihin käyttötarkoituksiin.

● **Toimituksen sisältö**

VAROITUS!

▶ Tuote ja pakkausmateriaalit eivät ole leluja! Lapset eivät saa leikkiä muovipusseilla, kalvoilla tai pienillä osilla! Muutoin tukehtumisvaara nieluun joutuvien osien vuoksi!

- 1× 20 V Akkukäyttöinen maaliruisku
- 4× Suutin *:
 - Ø 1,5 mm
 - Ø 1,8 mm
 - Ø 2,2 mm
 - Ø 2,6 mm
- 1× Viskositeetin mitta-astia
- 1× Paperisuppilo
- 1× Puhdistusneula
- 1× Puhdistusharja
- 2× Suodatin **
- 1× Säilytyslaukku
- 1× Käyttöohje

● **Osien kuvaus**

Kuva A:

- 1 Suutin, 4×
 - Ø 1,5 mm
 - Ø 1,8 mm
 - Ø 2,2 mm
 - Ø 2,6 mm
- 2 Kärki
- 3 Pieni kierre
- 4 Ruiskutusyksikkö
- 5 ► Ruiskutusyksikön kohdennusmerkki
- 6 Liitäntäputki
- 7 Liipaisin
- 8 Säätonuppi
- 9 Maalisäiliö
- 10 Nousuputki
- 11 Iso kierre
- 12 Hattumutteri
- 13 Suutinpää

* 1 suutin on esiasennettu

** 1 suodatin on esiasennettu

Kuva B:

- 14 Moottoriyksikkö
 15 Ilmansuodatin
 16 Vapautuspainike
 17 Ilmansuodattimen suojuus
 18 Akku ***
 19 Varailmansuodatin
 20 Mitta-astia
 21 Puhdistusneula
 22 Puhdistusharja
 23 Kahva
 24 Lukitus
 25 Ruiskutusliitäntä
 26  Auki
 27  Lukittu

Kuva I:

- 18 Akku***
 28 Akun vapautuspainike
 29 Painike  (lataustaso)
 30 Lataustason LEDit (punainen/oranssi/
 vihreä)

Kuva J:

- 18 Akku***
 31 Laturi
 (pikalaturi) ***
 32 Virtajohto ja pistoke
 33 Laturin LED-merkkivalo – vihreä
 34 Laturin LED-merkkivalo – punainen



Ei kuvassa:

- 35 Paperisuppilo

● Tekniset tiedot

20 V Akkukäyttöinen maaliruisku		PFSA 20-Li B2
Nimellisjännite	:	20 V ---
Toimitusnopeus	:	700 ml/min (vesi)
Maalisäiliö	:	1200 ml
Enimmäisviskosi- teetti	:	70 DIN/s

Akku PAP 20 B1 ***	
Tyyppi	: Litiumioni
Nimellisjännite	: 20 V ---
Kapasiteetti	: 2 Ah
Energia-arvo	: 40 Wh
Akkukennojen lukumäärä	: 5

Pikalaturi	PLG 20 C3 ***
Otto:	
Nimellisjännite	: 230–240 V~
Nimellistaajuus	: 50 Hz
Nimellisteho	: 120 W
Sulake (sisäinen)	: 3,15 A/ 
Anto:	
Nimellisjännite	: 21,5 V ---
Latausvirta	: 4,5 A
Suojausluokka	: II/ 

Latausaika:	
Akkutyyppi PAP 20 B1, 2,0 Ah (saatavilla erikseen)	: 45 min
Akkutyyppi PAP 20 B3, 4,0 Ah (saatavilla erikseen)	: 60 min

Suositeltava ympäristön lämpötila:	
Latauksen aikana	+4 °C korkeintaan : +40 °C
Käytön aikana	: +4 °C korkeintaan +40 °C
Säilytyksen aikana	+20 °C korkeintaan : +26 °C

Melupäästöarvot

Mitatut arvot on määritetty
 EN 60745 -standardin mukaisesti.
 Sähkötyökalun A-painotettu melutaso on
 tyypillisesti:

Äänen painetaso	L_{pA}	: 73,4 dB(A)
Epävarmuus	K_{pA}	: 3 dB
Äänitehotaso	L_{WA}	: 84,4 dB(A)
Epävarmuus	K_{WA}	: 3 dB

Tärinäpäästöarvot

Tärinän kokonaisarvot (kolmen
 suunnan vektorisumma) määritetty
 EN 60745 -standardin mukaisesti:

Tärinäpäästöarvo	a_h	: <2,5 m/s ²
Epävarmuus	K	: 1,5 m/s ²

*** Akku ja pikalaturi eivät sisälly toimitukseen.

VAROITUS!



Käytä kuulosuojainta! Melu voi johtaa kuulon menetykseen.

HUOMAUTUS

- ▶ Mainittu tärinän kokonaisarvo ja melupäästöarvo on mitattu standardoidun testausmenetelmän mukaan, joten niitä voidaan käyttää toisen sähkötyökalun arvojen vertaamiseen.
- ▶ Mainittua tärinän kokonaisarvoa ja melupäästöarvoa voidaan käyttää myös kuormituksen alustavaan arvioimiseen.

VAROITUS!

- ▶ Sähkötyökalua käytettäessä tärinä- ja melupäästöt voivat poiketa mainituista arvoista; tähän vaikuttaa sähkötyökalun käyttötapa ja etenkin työkappaleen ominaisuudet. Tärinästä ja melusta johtuva kuormitus tulisi yrittää pitää mahdollisimman alhaisena. Tärinäkuormitusta vähentävät esimerkiksi suojakäsineiden käyttö työkalua käytettäessä ja työajan rajoittaminen. Tässä on huomioitava kaikki käyttöjakson vaiheet (esimerkiksi ajat, jolloin sähkötyökalu on kytketty pois päältä ja ajat, jolloin se on päällekytketty, mutta sitä ei juuri silloin käytetä).



Turvallisuusohjeet

- **Sähkötyökaluja koskevat yleiset turvallisuusohjeet**

VAROITUS!

- ▶ **Lue kaikki sähkötyökalua koskevat turvallisuusohjeet, käyttöohjeet, kuvitukset ja tekniset tiedot.** Seuraavien ohjeiden noudattamatta jättäminen voi aiheuttaa sähköiskun, tulipalon ja/tai vakavia vammoja.

Säilytä kaikki käyttö- ja turvallisuusohjeet myöhempää tarvetta varten.

Turvallisuusohjeissa käytetty käsite ”sähkötyökalu” tarkoittaa verkkokäyttöisiä sähkötyökaluja (johdolliset) tai akkukäyttöisiä sähkötyökaluja (ilman johtoa).

Työpaikkaturvallisuus

- 1) **Pidä työtilasi puhtaana ja hyvin valaistuna.** Epäjärjestys ja valaisemattomat työtilat voivat johtaa onnettomuuksiin.
- 2) **Älä käytä sähkötyökalua räjähdysalttiissa tiloissa, joissa on syttyviä nesteitä, kaasuja tai pölyä.** Sähkötyökalut synnyttävät kipinöitä, jotka voivat sytyttää pölyn ja höyryt.
- 3) **Pidä lapset ja muut henkilöt etäällä, kun sähkötyökalua käytetään.** Huomion kohdistuessa muualle voit menettää sähkötyökalun hallinnan.

Sähköturvallisuus

- 1) **Sähkötyökalun pistokkeen täytyy sopia pistorasiaan. Pistoketta ei saa muuttaa millään tavalla. Älä käytä sovittipistokkeita yhdessä suojamaadoitettujen sähkötyökalujen kanssa.** Muuttamattomat pistokkeet ja sopivat pistorasiat pienentävät sähköiskun vaaraa.
- 2) **Vältä kosketusta maadoitettuihin pintoihin kuten putkiin, lämpöpattereihin, liesiin ja jääkaappeihin.** Kohonnut sähköiskun vaara, jos keho on maadoitettu.
- 3) **Älä altista sähkötyökaluja sateelle tai kosteudelle.** Veden pääseminen sähkötyökalun sisään suurentaa sähköiskun vaaraa.

- 4) **Älä käytä virtajohtoa sähkötyökalun kantamiseen, ripustamiseen tai pistokkeen irrottamiseen pistorasiasta. Pidä virtajohto etäällä kuumuudesta, öljystä, terävistä reunoista ja liikkuvista laiteosista.** Vaurioituneet tai kiertyneet virtajohdot suurentavat sähköiskun vaaraa.
- 5) **Jos käytät sähkötyökalua ulkona, käytä vain jatkojohtoja, jotka soveltuvat ulkokäyttöön.** Ulkokäyttöön soveltuvan jatkojohdon käyttö pienentää sähköiskun vaaraa.
- 6) **Jos sähkötyökalun käyttöä kosteassa ympäristössä ei voida välttää, käytä silloin vikavirtasuojakytkintä.** Vikavirtasuojakytkimen käyttö pienentää sähköiskun vaaraa.

Henkilöturvallisuus

- 1) **Ole tarkkaavainen tekemisissäsi ja käsittele sähkötyökalua järkevästi. Älä käytä sähkötyökalua, jos olet väsynyt tai huumausaineiden, alkoholin tai lääkkeiden vaikutuksen alainen.** Hetken epähuomio sähkötyökalun käytössä voi johtaa vakaviin vammoihin.
 - 2) **Käytä henkilönsuojaimia ja aina suojalaseja.** Sähkötyökalun käytöstä riippuvien henkilönsuojainten, kuten pölynaamarin, liukumattomien turvajalkineiden, suojakypärän tai kuulosuojaimen, käyttö pienentää loukkaantumisvaaraa.
 - 3) **Vältä laitteen tahatonta käynnistymistä. Varmista, että sähkötyökalu on kytketty pois päältä ennen sähköverkkoon ja/ tai akkuun liittämistä, käynnistystä ja siirtämistä.** Jos sormesi on kytkimellä sähkötyökalua kannettaessa tai sähkötyökalu liitetään päällekytkettyinä sähköverkkoon, tämä voi johtaa onnettomuuksiin.
- 4) **Irrota säätötyökalut tai ruuviavaimet ennen sähkötyökalun päällekytkemistä.** Työkalu tai avain, joka on kiinnitetty sähkötyökalun pyörivään osaan, voi johtaa loukkaantumiseen.
 - 5) **Vältä epätavallisia työasentoja. Asetu tukevasti paikalle ja pidä tasapaino.** Näin voit hallita paremmin sähkötyökalua odottamattomissa tilanteissa.
 - 6) **Käytä sopivaa vaatetusta. Älä käytä väljiä vaatteita tai koruja. Pidä hiukset, vaatteet ja käsineet etäällä pyörivistä osista.** Väljät vaatteet, korut ja pitkät hiukset voivat tarttua liikkuviin osiin.
 - 7) **Jos pölynpoisto- ja keräyslaitteet on mahdollista asentaa, varmista, että ne on liitetty ja niitä käytetään oikein.** Pölynpoiston käyttö voi pienentää pölystä johtuvia vaaroja.
 - 8) **Älä tuudittaudu väärään turvallisuuden tunteeseen äläkä laiminlyö sähkötyökalun turvallisuusohjeita, vaikka olisit käyttänyt sähkötyökalua jo useita kertoja ongelmitta.** Huoleton käsittely voi johtaa silmänräpäyksessä vakaviin vammoihin.

Sähkötyökalun käyttö ja käsittely

- 1) **Älä ylikuormita laitetta. Käytä työhösi soveltuvaa sähkötyökalua.** Sopivalla sähkötyökalulla työsi sujuu paremmin ja turvallisemmin annetulla tehoalueella.
- 2) **Älä käytä sähkötyökalua, jonka kytkin on viallinen.** Sähkötyökalu, jota ei voi enää kunnolla kytkeä päälle tai pois päältä, on vaarallinen ja se täytyy korjata.
- 3) **Irrota pistoke pistorasiasta ja/ tai poista akku ennen kuin teet säätöjä laitteeseen, vaihdat vaihtotyökaluja tai asetat sähkötyökalun työpöydälle.** Tämä varotoimenpide estää sähkötyökalun tahattoman käynnistymisen.

- 4) **Säilytä käyttämättömiä sähkötyökaluja lasten ulottumattomissa. Sähkötyökalua eivät saa käyttää henkilöt, joilla ei ole kokemusta sen käytöstä tai jotka eivät ole lukeneet käyttöohjeita.** Sähkötyökalut ovat vaarallisia, jos niitä käyttävät kokemattomat henkilöt.
- 5) **Hoida sähkötyökaluja ja vaihtotyökaluja huolella. Tarkista, että liikkuvat osat toimivat moitteettomasti ilman juuttumista, osissa ei ole murtumia tai vaurioita, jotka haittaavat sähkötyökalun toimintaa. Korjauta vaurioituneet osat ennen sähkötyökalun käyttöä.** Monet onnettomuudet johtuvat huonosti huolletuista sähkötyökaluista.
- 6) **Pidä sahaustyökalut terävinä ja puhtaina.** Huolellisesti hoidetut, teräväreunaiset sahaustyökalut eivät juutu yhtä helposti ja niitä on helpompi käyttää.
- 7) **Käytä sähkötyökalua, lisävarusteita, vaihtotyökaluja jne. näiden ohjeiden mukaisesti. Huomioi aina työolosuhteet ja työtehtävä.** Sähkötyökalujen käyttö muuhun kuin niiden käyttötarkoitukseen voi johtaa vaaratilanteisiin.
- 8) **Pidä kahvat ja otepinnat kuivina, puhtaina sekä öljyttöminä ja rasvattomina.** Liukkaat kahvat ja otepinnat vaarantavat turvallisen käytön ja sähkötyökalun hallinnan odottamattomissa tilanteissa.

Akkukäyttöisen työkalun käyttö ja käsittely

- 1) **Lataa akut vain valmistajan hyväksymillä latureilla.** Tietäntyyppisille akuille tarkoitettuun laturiin liittyy tulipalon vaara, jos sitä käytetään toisenlaisten akkujen lataukseen.
- 2) **Käytä sähkötyökaluissa vain niihin soveltuvia akkuja.** Toisenlaisten akkujen käyttö voi johtaa loukkaantumisiin ja tulipalon vaaraan.

- 3) **Pidä käyttämätöntä akkua etäällä paperiliittimistä, kolikoista, avaimista, nauloista, ruuveista tai muista pienistä metalliesineistä, jotka voivat johtaa kontaktien siltaukseen.** Akun kontaktien välinen oikosulku voi aiheuttaa palovammoja tai tulipalon.
- 4) **Väärin käytettäessä akusta voi vuotaa nestettä. Vältä koskettamasta siihen. Jos nestettä kuitenkin joutuu iholle, huuhtele runsaalla vedellä. Jos nestettä joutuu silmiin, hakeudu lisäksi lääkärin hoitoon.** Vuotava akkuneste voi aiheuttaa ihoärsytystä tai palovammoja.
- 5) **Älä käytä vaurioitunutta tai muutettua akkua.** Vaurioituneet ja muutetut akut voivat toimia arvaamattomasti ja johtaa tulipaloon, räjähdykseen tai loukkaantumisiin
- 6) **Älä altista akkua avotullelle tai liian korkeille lämpötiloille.** Avotuli tai yli 130 °C:n lämpötila voivat johtaa räjähdykseen.
- 7) **Noudata kaikkia latausohjeita äläkä koskaan lataa akkua tai akkukäyttöistä työkalua käyttöohjeessa mainitun lämpötila-alueen ulkopuolella.** Virheellinen lataus tai sallitun lämpötila-alueen ulkopuolella lataaminen voi vaurioittaa akkua ja lisätä tulipalon vaaraa.

Huoltopalvelu

- 1) **Korjauta sähkötyökalu vain pätevällä ammattihenkilöllä, joka käyttää alkuperäisiä varaosia.** Näin varmistetaan sähkötyökalun turvallisuus.
- 2) **Älä koskaan huolla vaurioituneita akkuja.** Akkujen kaikenlainen huolto tulisi teettää vain valmistajalla tai valtuutetulla huoltopalvelulla.

● Maaliruiskuja koskevat lisäturvallisuusohjeet

- **Pidä työskentelyalue puhtaana ja hyvin valaistuna, älä säilytä siinä maali- tai liuotinainesäiliöitä, rättejä ja muita syttyviä materiaaleja.** Mahdollinen itsesyttymisvaara. Pidä toimintakykyistä palosammutinta/sammutuslaitetta aina saatavilla.
- **Huolehdi ruiskutusalueen ilmanvaihdosta ja koko tilan riittävästä tuuletuksesta.** Haihtuneet, helposti syttyvät liuotinaineet ovat räjähdysalttiita.
- **Tuote soveltuu ainoastaan palamattomien materiaalien ruiskutukseen. Käytä vesipohjaisia, haihtumattomiin hiilivetyihin perustuvia tai vastaavia materiaaleja.** Helposti haihtuvat, haihtuneet liuotinaineet ovat räjähdysalttiita.
- **Älä suihkuta lähellä sytytysläheteitä, kuten staattisia sähkökipinöitä, avotulta, sytytyspolttimia, kuumia esineitä, moottoreita, savukkeita sekä virtajohtojen kytkemisestä ja irrottamisesta tai kytkimien käytöstä aiheutuvia kipinöitä.** Tällaiset kipinälähteet voivat johtaa ympäristön syttymiseen.
- **Älä suihkuta materiaaleja, joiden vaarallisuudesta ei ole tietoa.** Tuntemattomat materiaalit voivat johtaa vaarallisiin tilanteisiin.
- **Käytä lisäksi henkilönsuojaimia, kuten suojakäsineitä ja suojanaamaria tai hengityssuojainta, suihkutettaessa tai kemikaaleja käsiteltäessä.** Henkilönsuojainten käyttö asianmukaisissa olosuhteissa vähentää altistumista vaarallisille aineille.
- **Varo ruiskutusmateriaalin aiheuttamia vaaroja. Noudata säiliössä olevia merkintöjä tai ruiskutusmateriaalin valmistajan ohjeita, mukaan lukien kehotusta käyttää henkilönsuojaimia.** Valmistajan ohjeita on noudatettava, jotta myrkkujen, syöpää aiheuttavien aineiden jne. aiheuttamaa tulipalota loukkaantumisvaaraa voidaan pienentää.

- Maaliruiskua ei saa käyttää syttyvien aineiden suihkutukseen. Maaliruiskuja ei saa puhdistaa syttyvillä liuotinaineilla.

▲ VAROITUS!

- ▶ Varo ruiskutusmateriaaliin liittyviä vaaroja.
- ▶ Noudata säiliössä olevia ohjeita tai ruiskutusmateriaalin valmistajan antamia ohjeita.

● Latureita koskevat turvallisuusohjeet

- Laitetta voivat käyttää 8 vuotta täyttäneet lapset ja henkilöt, jotka ovat ruumiillisilta tai henkisiltä kyvyiltään tai aisteiltaan rajoittuneita tai joilla ei ole kokemusta tai tietoa laitteen käytöstä, jos heitä valvotaan tai heitä on opastettu laitteen turvallisessa käytössä ja he ymmärtävät laitteen käyttöön liittyvät vaarat. Lapset eivät saa leikkiä laitteella. Lapset eivät saa puhdistaa tai huoltaa laitetta ilman valvontaa.
- **Älä koskaan lataa paristoja.** Tämän huomautuksen laiminlyöminen johtaa vaaratilanteisiin.
- Jos virtajohto vaurioituu, valmistajan, tämän huoltopalvelun tai muun pätevän henkilön täytyy vaihtaa se uuteen vaaratilanteiden välttämiseksi.

- Suojaa sähköiset osat kosteudelta. Älä koskaan upota niitä veteen tai muihin nesteisiin välttääksesi sähköiskun. Älä koskaan pidä laitetta juoksevan veden alla. Noudata puhdistusta, huoltoa ja korjauksia koskevia ohjeita.
- Laitetta saa käyttää vain sisätiloissa.

⚠ HUOMIO! Tämä laturi soveltuu ainoastaan seuraavien akkutyypin lataukseen:

Parkside 20 V Akku		
PAP 20 B1	2 Ah	5 kennoa
PAP 20 B3	4 Ah	10 kennoa
PAPS 204 A1	4 Ah	5 kennoa
PAPS 208 A1	8 Ah	10 kennoa

- PL:ssä (Puolassa) asuvat asiakkaat voivat tilata yhteensopivia vara-akkuja ja latureita LIDLin verkkokaupasta osoitteessa www.lidl.de. FI:ssä (Suomessa), SE:ssä (Ruotsissa), LT:ssä (Liettuassa), EE:ssä (Virossa) ja LV:ssä (Latviassa) asuvat asiakkaat osoitteesta www.optimex-shop.com.

Latausaika Laturi	2 Ah Akku PAP 20 B1	4 Ah Akku PAP 20 B3	4 Ah Smart PAPS 204 A1	8 Ah Smart PAPS 208 A1
Maks. 2,4 A Laturi PLG 20 A4/C1	60 min	120 min	120 min	210 min
Maks. 4,5 A Laturi PLG 20 A3/C3	35 min	60 min	50 min	120 min
Maks. 4,5 A Laturi PDSL G 20 A1	35 min	60 min	50 min	120 min
Laturi Smart PLGS 2012 A1	35 min	35 min	35 min	45 min

- **Ennen ensimmäistä käyttöä**
- **Lisävarusteet**

⚠ VAROITUS!

- ▶ Älä käytä mitään lisävarusteita, joita **PARKSIDE** ei ole suositellut. Niiden käyttö voi johtaa sähköiskuun tai tulipaloon.

Tuotteen turvallinen ja asianmukainen käyttö vaatii seuraavia lisävarusteita, kuten esim. työkaluja ja vaihtotyökaluja:

- Sopivaa ruiskutusmateriaalia
- Sopivat henkilönsuojaimet

Ruiskutusmateriaaleja voi hankkia alan erikoisliikkeistä. Huomioi varusteita hankkiessasi tuotteen tekniset vaatimukset (katso ”Tekniset tiedot”).

Jos olet epävarma, kysy neuvoa pätevältä ammattihenkilöltä tai jälleenmyyjältä.

Sopivat akut ja laturit

Akku:	Parkside X 20 V Team
Laturi:	Parkside X 20 V Team

● Pakkauksesta purkaminen

⚠ VAROITUS!

► Tuote ja pakkausmateriaalit eivät ole leluja! Lapset eivät saa leikkiä muovipusseilla, kalvoilla tai pienillä osilla! Muutoin tukehtumisvaara nieluun joutuvien osien vuoksi!

1. Avaa pakkaus ja ota tuote varovasti ulos.
2. Poista pakkausmateriaali sekä pakkaus- ja kuljetuslukot (mikäli käytössä).
3. Tarkista toimituksen sisältö.
4. Tarkista tuote ja lisävarusteet kuljetusvaurioiden varalta.

● Ennen käyttöä

● Viskositeetin tarkistaminen

HUOMAUTUS

► Käytä vain ruiskutusmateriaaliin sopivaa ohennetta. Jos käytät sopimatonta ohennetta, materiaaliin muodostuu kokkareita, jotka tukkivat tuotteen.

► Älä koskaan sekoita nitro-ohennetta tekohartsilakkoihin!

► Lue ruiskutusmateriaalin valmistajan käyttöohjeista, mitkä ohenteet ovat sopivia.

► Älä suihkuta rakeisia/kiinteitä aineita sisältäviä ruiskutusmateriaaleja.

- Tuotteella voidaan käsitellä ruiskutusmateriaalia, jonka viskositeetti (sakeus) on enint. 70 DIN/s.
- Viskositeetin mittaaminen (kuva H):
 - Täytä mitta-asti **20** reunaan asti ruiskutusmateriaalilla.
 - Anna nesteen virrata mitta-astiasta **20**.

- Laske sekunnit siihen asti, kun ruiskutusmateriaali on virrannut mitta-astiasta **20**. Tämä on mittaustulos, joka annetaan muodossa DIN/s.

- Jos mittaustulos on yli 70 DIN/s: Laimenna ruiskutusmateriaalia vähitellen sopivalla ohenteella, kunnes mittaustulos on ≤ 70 DIN/s.

● Ruiskutuspinnan valmistelu

- Peitä ruiskutuspinnan ympäristö. Muutoin ympäristön kaikki suojaamattomat pinnat voivat sotkeutua.
- Kuivaa ja puhdista ruiskutuspinta.
- Jos lakkaat puu-, metalli- tai muovipintoja: Karhenna ruiskutuspinta esim. hiomalla sitä hiekkapaperilla.

● Akun irrottaminen/ sisäänasettaminen

⚠ VARO! Loukkaantumisvaara!

► Vapauta liipaisin **7** aina ennen akun **18** poistamista/ sisäänasettamista tahattoman käynnistymisen estämiseksi.

- **Accun poistaminen:** Paina akun vapautuspainiketta **28**. Poista akku **18**.
- **Accun sisäänasettaminen:** Kohdistaa akku **18** kahvaan ja työnnä se sisään. Varmista, että akku **18** lukittuu paikalleen. Akku voidaan asettaa tuotteeseen vain yhdensuuntaisesti.

● Akun lataustilan tarkistaminen

(Kuva I)

- Akun lataustilan tarkistaminen: Paina painiketta  **29**. Lataustilan LEDit **30** palavat:

LED 30	Lataustila
Punainen/oranssi/vihreä	Korkea
Punainen/oranssi	Keskitasoinen
Punainen	Alhainen

● Akun lataaminen

(Kuva J)

HUOMAUTUS

- ▶ Akku [18] voidaan ladata milloin tahansa ilman käyttöiän lyhenemistä.
- ▶ Latauksen keskeyttäminen ei vahingoita akkua [18].

- Lataa akku [18] ennen käyttöä, jos sen lataustila on keskitasoinen tai alhainen.
- Laturin LED-merkkivalo (vihreä [33] ja punainen [34]) ilmoittavat laturin [31] ja akun [18] tilasta:

LED	Tila
Punainen LED palaa	Akkua latautuu
Vihreä LED palaa	Akkua on täyteenladattu
Vihreä ja punainen LED vilkkuvat	Akkua on viallinen
Punainen LED vilkkuu	Akkua on liian kylmä tai kuumaa
Vihreä LED palaa (ilman akkua)	Laturi on käyttövalmis

1. Aseta akku [18] laturiin [31].
2. Kytke laturin [31] virtajohto ja pistoke [32] pistorasiaan.
3. Kun akku [18] on täyteenladattu: Poista akku laturista [31]. Irrota sitten laturin virtajohto ja pistoke [32] pistorasiasta.

● Asennus

⚠ VAROITUS!



Kytke tuote pois päältä, poista akku [18] ja anna tuotteen jäähtyä ennen kuin teet siihen säätöjä!

● Ruiskutusyksikön irrottaminen

1. Lukituksen [24] avaaminen:
 - Pidä moottoriyksikköä [14] kahvasta [23] kiinni.
 - Käännä toisella kädellä ruiskutusyksikköä [4] voimakkaasti vastapäivään, kunnes ruiskutusyksikkö vapautuu lukituksesta (kuva E).

2. Käännä ruiskutusyksikköä [4] edelleen, kunnes ► [5] ja ◀ [26] on kohdistettu toisiinsa (kuva D).
3. Irrota ruiskutusyksikkö [4] moottoriyksiköstä [14] (kuva C).

● Ruiskutusyksikön kiinnittäminen

1. Pistä liitäntäputki [6] ruiskutusliitäntään [25] (kuva C).
2. Kohdista ► [5] ja ◀ [26] toisiinsa. Käännä ruiskutusyksikköä [4] myötäpäivään, kunnes se kiinnittyy lukitukseen [27] (kuva D).

● Suuttimen vaihtaminen/kiinnittäminen

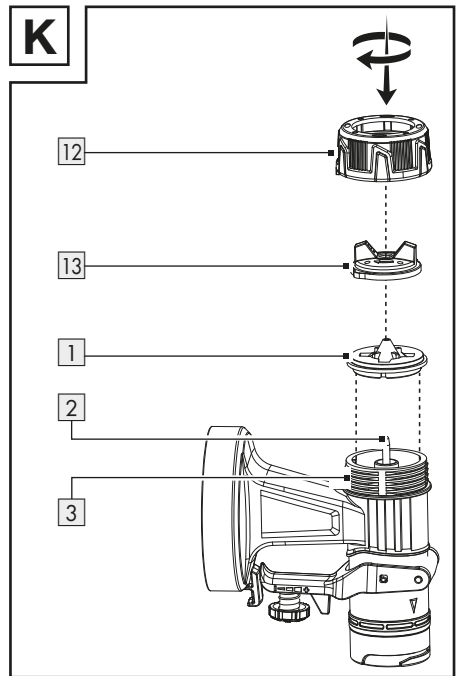

1. Pidä tuotetta niin, että suutinpää [13] näyttää ylöspäin ennen kuin ruuvaat hattumutterin [12] irti. Näin vältät osien putoamisen.
2. Käännä hattumutteriä [12] vastapäivään.
3. Irrota hattumutteri [12] yhdessä suutinpään [13] kanssa ruiskutusyksiköstä [4].
 - Jos yksi suutin [1] on jo asennettu:
 - Irrota suutin kärjestä [2].
 - Tarvittaessa nosta suutinta varovasti ruuvimeisselin avulla.

- Aseta haluttu suutin [1] kärkeen [2].
- Aseta suutinpää [13] suuttimen [1] päälle.
- Aseta hattumutteri [12] pieneen kierteeseen [3].
- Kiristäminen: Käännä hattumutteria [12] myötäpäivään.

Oikean suuttimen valitseminen

[1] Suutin *	Käyttö
1,5 mm	Alhainen viskositeetti
1,8 mm	Vesipohjaiset maalit
2,2 mm	Korkea viskositeetti
2,6 mm	Öljypohjaiset maalit

- Lisätietoja: katso ”Viskositeetin tarkistaminen”

● Ruiskutusmateriaalin täyttäminen

Kuva G

HUOMAUTUS

- ▶ Avaa paperisuppilo [35]. Aseta paperisuppilo maalisäiliön [9] päälle, jotta täyttäminen on helppoa.

HUOMAUTUS

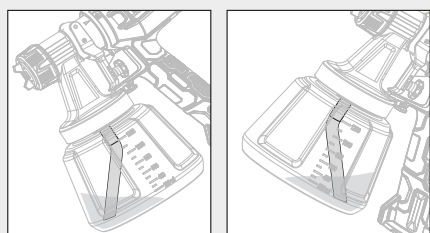

- ▶ Matalalla sijaitsevat ruiskutuspinnat: Asenna nousuputki [10] niin, että se näyttää eteenpäin: Suutinpään [13] suuntaan
- ▶ Korkealla sijaitsevat ruiskutuspinnat: Asenna nousuputki [10] niin, että se näyttää taaksepäin: Moottoriyksikön [14] suuntaan

- Ruuvaa maalisäiliö [9] ruiskutusyksiköstä [4] irti.

* Suuttimen aukon halkaisija on merkitty suuttimen [1] sisäpintaan.

** Sovitettava ruiskutus suunnan mukaan

- Asenna nousuputki [10] isoon kierteeseen [11].
- Kaada ruiskutusmateriaali maalisäiliöön [9].
- Ruuvaa maalisäiliö [9] ruiskutusyksikköön [4] kiinni.

● Käyttö

● Päälle- ja poiskytkeminen

▲ VAROITUS! Loukkaantumisvaara!

- ▶ Älä koskaan osoita tuotteella muita henkilöitä tai eläimiä kohti.

HUOMAUTUS

- ▶ Pidä tuotetta käytön aikana samalla etäisyydellä, n. 15 cm:n päässä, ruiskutuspinnasta.

- **Akun sisäänasettaminen:** Kohdista akku [18] kahvaan ja työnnä se sisään. Varmista, että akku [18] lukittuu paikalleen.
- **Päällekytkentä ja suihkut:** Pidä liipaisinta [7] alapainettuna.
- **Poiskytkeminen:** Vapauta liipaisin [7].

● Ruiskutusmäärän säätäminen

- Ruiskutusmäärän lisääminen tai vähentäminen: Käännä säätönuppia [8] suuntaan + tai –.

● Ruiskutustyyppin säätäminen

- Käännä suutinpäätä [13] niin, että suutinpään sormet näyttävät sopivaan merkkiin hattumutterissa [12].

Merkki	Ruiskutustyyppi	Käyttö
	Pyöreä	Kulmat Reunat Vaikeat paikat
	Laakea pystysuuntainen	Kaikki muut pinnat **
	Laakea vaakasuuntainen	Kaikki muut pinnat **

● Käytön jälkeen

- Kytke tuote pois päältä ja poista akku [18]. Anna tuotteen jäähtyä.

● Vianmääritys

Ongelma	Mahdollinen syy	Ratkaisu
Moottori käy, mutta ruiskutusyksikkö on tukossa.	Kuivuneet maalin jäämät tukkivat kärjen [2] ympärillä olevat aukot.	Poista maalin jäämät puhdistusneulalla [21] kärjen [2] ympärillä olevista aukoista.
Tuote ei ruiskuta, vaikka maalisäiliössä [9] on vielä maalia.	Taivutettu nousuputki [10] maalisäiliössä [9] näyttää väärään suuntaan.	Käännä nousuputki [10] toiseen suuntaan (katso ”Ruiskutusmateriaalin täyttäminen”).

● Puhdistus ja hoito

⚠ VAROITUS!



Kytke tuote pois päältä, poista akku [18] ja anna tuotteen jäähtyä ennen kuin tarkastat, huollat tai puhdistat tuotetta!

● Puhdistus

HUOMAUTUS

- ▶ Puhdista tuote aina käytön jälkeen, muutoin suuttimet [1] voivat tukkeutua.
- ▶ Älä puhdista tuotetta millään kemiallisella, emäksisellä, hankaavalla tai muulla voimakkaalla puhdistus- tai desinfiointiaineella, sillä nämä voivat vaurioittaa tuotteen pinnan.
- ▶ Älä käytä mitään silikonipohjaista voiteluainetta.
- ▶ Älä koskaan laita koko tuotetta liuotainaineeseen.
- ▶ Käytä puhdistuksessa sopivia suojakäsineitä.

- Huolehdi siitä, että tuotteen sisään ei pääse mitään nesteitä.
- Säännöllisellä ja tarkalla puhdistuksella varmistetaan tuotteen turvallinen käyttö ja pidempi käyttöikä.

- Tarkista ja puhdista tuote ennen säilytykseen laittoa (katso ”Puhdistus ja hoito”).

- Puhdista moottoriyksikkö [14] kuivalla liinalla. Puhdista vaikeasti saavutettavat kohdat pehmeällä harjalla. Poista lika ja pöly etenkin tuuletusaukoista liinalla ja pehmeällä harjalla. Tuuletusaukkojen täytyy olla aina puhtaat.
- Ruiskuta tuotteella vettä aina käytön jälkeen.
- Puhdista seuraavat osat puhdistusharjalla [22] tai puhdistusneulalla [21]:
 - [1] Suuttimet
 - [2] Kärki
(Kärjen ympärillä olevat aukot)
 - [4] Ruiskutusyksikkö
 - [13] Suutinpää

● Ilmansuodattimen puhdistus

Kuva F

1. Ilmansuodattimen [15] irrottaminen: Pidä ilmansuodattimen suojuksessa [17] olevia vapautuspainikkeita [16] alaspainettuina. Irrota ilmansuodattimen suojus.
2. Irrota ilmansuodatin [15] ilmansuodattimen suojuksesta [17]. Ravista tarvittaessa ilmansuodatinta [15].
3. Jos ilmansuodatin [15] on erityisen likainen, puhdista se juoksevan veden alla. Anna ilmansuodattimen kuivua hyvin. Korvaa ilmansuodatin [15] tarvittaessa varailmansuodattimella [19].

● Huolto

- Tuote on huoltovapaa.
- Tarkista tuote aina ennen käyttöä ja käytön jälkeen kulumien ja vaurioiden varalta.

● Korjaukset

- Tuotteen sisällä ei ole osia, jotka käyttäjä voisi korjata. Käänny pätevän ammattihenkilön puoleen tuotteen tarkastamista ja korjausta varten.

● Säilytys

- Puhdista tuote (katso ”Puhdistus ja hoito”).
- Säilytä tuotetta ja lisävarusteita pimeässä, kuivassa ja hyvin ilmastoidussa paikassa pakkaselta suojattuna.
- Säilytä tuotetta aina lasten ulottumattomissa.

● Kuljetus

- Suojaa tuote iskuilta ja voimakkaalta tärinältä etenkin silloin, kun kuljetat sitä ajoneuvoissa.
- Kiinnitä tuote liukumista ja kaatumista vastaan.

● Hävittäminen

Pakkaus on valmistettu ympäristöystävällisistä materiaaleista, jotka voidaan viedä paikalliseen kierrätyspisteeseen.



Noudata pakkausmateriaalien jätteiden lajittelua koskevia merkintöjä. Ne koostuvat lyhenteistä (a) sekä numeroista (b) ja tarkoittavat seuraavaa: 1–7 = muovit/20–22 = paperi ja pahvi/80–98 = komposiitit.

Tuote:



Lisätietoja käytöstä poistetun tuotteen hävittämismahdollisuuksista saat kuntasi tai kaupunkisi viranomaisilta.



Älä heitä käytettyä tuotetta kotitalousjätteisiin. Hävitä tuote ympäristöystävällisesti toimittamalla se asianmukaiseen jätehuoltoon. Lisätietoja keräyspaikoista ja niiden aukioloajoista saat kuntasi viranomaisilta.

Vialliset ja käytetyt paristot/akut on kierrätettävä. Palauta paristot/akut ja/tai tuote lähimpään keräyspisteeseen.



Paristojen/akkujen väärä hävittämistapa aiheuttaa ympäristövahinkoja!

Poista paristot/akkuyksikkö tuotteesta ennen hävittämistä.

Paristoja/akkuja ei saa hävittää talousjätteenä. Ne voivat sisältää myrkyllisiä raskasmetalleja, minkä vuoksi ne kuuluvat ongelmajättekäsittelyyn. Raskasmetallien kemialliset merkit ovat seuraavat: Cd = kadmium, Hg = elohopea, Pb = lyijy. Toimita tästä syystä käytetyt paristot/akut paikalliseen keräyspisteeseen.

● Takuu

Tuote on valmistettu huolellisesti tiukkojen laatudirektiivien mukaan ja tarkistettu huolella ennen toimitusta. Materiaali- tai valmistusvirheiden tapauksessa kuluttajalla on laillisia oikeuksia tuotteen myyjää kohtaan. Alla oleva takuu ei rajoita kuluttajan lakisääteisiä oikeuksia millään tavalla.

Tämän tuotteen takuu on 3 vuotta ostopäivästä lukien. Takuu aika alkaa ostopäivästä. Säilytä alkuperäinen ostokuitti turvallisessa paikassa, koska tätä asiakirjaa vaaditaan ostotositteena.

Mahdollisista osto hetkellä esiintyneistä vaurioista tai vioista on ilmoitettava välittömästi tuotteen pakkauksesta purkamisen jälkeen.

Jos 3 vuoden sisällä tuotteen ostopäivästä alkaen tuotteesta löytyy materiaali- tai valmistusvirhe, korjaamme tuotteen ilmaiseksi harkintamme mukaan. Takuu aikaa ei pidennetä myönnetyn takuuvaatimuksen vuoksi. Tämä koskee myös vaihdettuja ja korjattuja osia.

Takuun voimassaolo lakkaa, jos tuote on vioittunut, sitä on käytetty tai huollettu tarkoituksenvastaisesti.

Takuu kattaa materiaali- ja valmistusvirheet. Takuu ei kata tuotteen osia, jotka kuluvat normaalisti (esim. paristot, akut, letkut, väripatruunat) ja joita voidaan sen vuoksi pitää kuluvina osina eikä myöskään rikkoutuvia osia esim. kytkimiä, akkuja tai lasista valmistettuja osia.

● Toimiminen takuutapauksessa

Jotta pyyntösi voidaan käsitellä nopeasti, noudata seuraavia ohjeita:

Säilytä tiedusteluja varten kassakuitti ja tuotenro (IAN 479361_2410) todisteena ostosta.

Löydät tuotenumeron tuotteen tyyppikilvestä, tuotteessa olevasta kaiverruksesta, käyttöohjeen kansilehdestä (alavasemmalla) tai tuotteen taka- tai alaosan tarrasta.

Jos tuotteen toiminnassa ilmenee vikoja tai muita puutteita, ota ensin yhteyttä alla mainittuun huoltopalveluun puhelimitse tai sähköpostitse.

Voit tämän jälkeen lähettää vialliseksi todetun tuotteen veloituksetta huoltopalvelun ilmoittamaan osoitteeseen. Liitä mukaan ostokuitti (kassakuitti) sekä tiedot viasta ja sen esiintymisajasta.

Voit tarkastella ja ladata näitä ja monia muita käyttöoppaita osoitteessa parksidediy.com. Skannaamalla tämän QR-koodin pääset suoraan osoitteeseen parksidediy.com. Valitse maa ja etsi käyttöohjeet hakukentän avulla. Syöttämällä tuotenumeron (IAN) 479361_2410 löydät tuotteesi käyttöohjeen.

● Huoltopalvelu

FI **Huoltopalvelu Suomi**

Puhelin: 0800 913375

E-Mail: owim@lidl.fi



● EU-vaatimustenmukaisuusvakuutus

EU-VAATIMUSTENMUKAISUUSVAKUUTUS (nro. 479361_2410)

IAN: 479361_2410
Tuotetunniste: "PARKSIDE" Akkukäyttöinen maaliruisku 20V
Mallinumero: HG09186

Edellä kuvattu vakuutuksen kohde on asiaa koskevan unionin yhdenmukaistamislainsäädännön vaatimusten mukainen:

Direktiivi 2006/42/EY
Direktiivi 2014/30/EU
Direktiivi 2011/65/EU kaikkine siihen liittyvine muutoksineen

Viittaukset niihin asiaankuuluviin yhdenmukaistettuihin standardeihin tai viittaus muihin teknisiin eritelmiin, joiden perusteella vaatimustenmukaisuusvakuutus on annettu:

Nro / osat
Direktiivi 2006/42/EY
EN 60745-1:2009/A11:2010
EN 50580:2012/A1:2013
Direktiivi 2014/30/EU
EN IEC 55014-1:2021
EN IEC 55014-2:2021

kesäkuuta 2011, tiettyjen vaarallisten aineiden käytön rajoittamisesta sähkö- ja elektroniikkalaitteissa, vaatimusten mukainen:

Nro / osat
EN IEC 63000:2018

Teknisten asiakirjojen säilyttäjä: OWIM GmbH & Co.KG

Puolesta allekirjoittanut:

OWIM GmbH & Co. KG, Stiftsbergstraße 1, 74167 Neckarsulm, Saksa

Tämä vaatimustenmukaisuusvakuutus on annettu valmistajan yksinomaisella vastuulla.



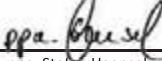
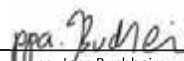



















Käännös alkuperäisen vaatimustenmukaisuusvakuutuksen

Neckarsulm	17.01.2025		
Paikka	Päivämäärä	ppa. Stefan Haense	ppa. Jens Buchheim
		valtuutettu allekirjoittaja	valtuutettu allekirjoittaja

Varningar och symboler som används	Sidan	42
Inledning	Sidan	43
Avsedd användning	Sidan	43
Leverans	Sidan	43
Beskrivning av delarna	Sidan	43
Tekniska data	Sidan	44
Säkerhetsanvisningar	Sidan	45
Allmänna säkerhetsanvisningar för elverktyg	Sidan	45
Kompletterande säkerhetsanvisningar för färgsprutpistoler	Sidan	47
Säkerhetsanvisningar för laddare	Sidan	48
Före den första användningen	Sidan	49
Tillbehör	Sidan	49
Uppackning	Sidan	50
Före användning	Sidan	50
Kontrollera viskositeten	Sidan	50
Förbereda den yta som skall besprutas	Sidan	50
Avtagning/insättning av batterisats	Sidan	50
Kontrollera batterisatsens laddningsnivå	Sidan	50
Laddning av batterisats	Sidan	51
Montering	Sidan	51
Ta av sprutenheten	Sidan	51
Fästa sprutenheten	Sidan	51
Byta/sätta in munstycke	Sidan	51
Påfyllning av sprutvätska	Sidan	52
Manövrering	Sidan	52
Koppla till och från	Sidan	52
Ställa in sprutmängden	Sidan	52
Ställa in strålningstypen	Sidan	52
Efter användningen	Sidan	53
Felsökning	Sidan	53
Rengöring och skötsel	Sidan	53
Rengöring	Sidan	53
Rengöring av luftfiltret	Sidan	53
Underhåll	Sidan	53
Reparation	Sidan	54
Förvaring	Sidan	54
Transport	Sidan	54
Avfallshantering	Sidan	54
Garanti	Sidan	54
Handläggning av garantianspråk	Sidan	55
Service	Sidan	55
EG-försäkran om överensstämmelse	Sidan	56

Varningar och symboler som används

I denna bruksanvisning, på förpackningen och på märkskylten används följande varningsanvisningar:

 	<p>Läs bruksanvisningen.</p>	 <p>Koppla ifrån produkten och ta av batterisatsen före byte av tillbehör och rengöring samt om produkten ska ställas undan.</p>
	<p>FARA! Denna symbol med signalordet "Fara" betecknar en riskkälla med en hög grad av risk som om den inte undviks kan leda till svåra skador eller döden.</p>	 <p>Använd skyddsglasögon!</p>
		 <p>Använd hörselskydd!</p>
		 <p>Använd andningsskydd!</p>
	<p>VARNING! Denna symbol med signalordet "Varning" betecknar en riskkälla med en måttligt hög grad av risk som om den inte undviks kan leda till svåra skador eller dödsfall.</p>	 <p>Skydda batterisatsen mot värme och långvarig, stark solbelysning.</p>
		 <p>Skydda batterisatsen mot vatten och fukt.</p>
		 <p>Skydda batterisatsen mot eld.</p>
	<p>VAR FÖRSIKTIG! Denna symbol med signalordet "Var försiktig" betecknar en riskkälla med en låg grad av risk som om den inte undviks kan leda till ringa eller måttligt svåra skador.</p>	 <p>Symbol för en produkt av skyddsklass II (dubbelisolering)</p>
	<p>SE UPP! Denna symbol med signalordet "Se upp" betecknar fara för en eventuell sakskada.</p>	 <p>Finsäkring</p>
	<p>Lås</p>	 <p>Likström/-spänning</p>
	<p>Lås upp</p>	 <p>Växelström/-spänning</p>
	<p>CE-märket bekräftar konformiteten med de EU-direktiv, som gäller för produkten.</p>	  <p>Säkerhetsanvisningar Hanteringsanvisningar</p>

20 V BATTERIDRIVEN FÄRGPISTOL

● Inledning

Grattis till köpet av din nya produkt. Du har köpt en högklassig produkt. Bruksanvisningen hör till produkten. Den innehåller viktiga anvisningar för säkerhet, användning och avfallshantering. Läs säkerhetsanvisningarna och monteringsanvisningen innan du använder produkten. Använd produkten endast enligt beskrivningen och endast för de angivna ändamålen. Se till att bruksanvisningen alltid finns tillgänglig även vid vidare användning av tredje man.

● Avsedd användning

Denna 20 V batteridrivna färgpistol (nedan kallad "produkten" eller "elverktyget") är avsedd för applicering av färger, lacker och lasyrer.

Produkten hanterar sprutvätskor med viskositet upp till 70 DIN/sek.

Produkten är inte avsedd att hantera lättantändliga eller brännbara färger, lacker eller förtunning.

Använd alltid sprutvätska som passar för det avsedda ändamålet! Beakta alltid produktens tekniska krav vid köp och användning av sprutvätska (se "Tekniska data").

Andra användningar, liksom förändringar av produkten, räknas som felaktig användning och kan medföra livsfara och fara för personskador och sakskador. Tillverkaren åtar sig inget ansvar för skador som uppstått genom att produkten använts för andra ändamål än de avsedda. Produkten är inte avsedd för yrkesmässig användning eller för andra ändamål.

● Leverans

⚠ VARNING!

- ▶ Produkten och förpackningsmaterialet är ingen leksak! Barn får inte leka med plastpåsar, folie och smådelar! Förtäring medför fara för kvävning!

- 1× 20 V Batteridrivnen färgpistol
- 4× Munstycken *:
 - Ø 1,5 mm
 - Ø 1,8 mm
 - Ø 2,2 mm
 - Ø 2,6 mm
- 1× Viskositetsmätbägare
- 1× Papperstratt
- 1× Rengöringsnål
- 1× Rengöringsborste
- 2× Filter **
- 1× Bärväska
- 1× Bruksanvisning

● Beskrivning av delarna

Bild A:

- 1 Munstycke, 4×
 - Ø 1,5 mm
 - Ø 1,8 mm
 - Ø 2,2 mm
 - Ø 2,6 mm
- 2 Nål
- 3 Liten gängning
- 4 Sprutenhet
- 5 ▶ Justera in sprutenhet
- 6 Anslutningsrör
- 7 Avtryckare
- 8 Inställningshjul
- 9 Färgbehållare
- 10 Stigrör
- 11 Stor gängning
- 12 Överfallsmutter
- 13 Munstyckshuvud

Bild B:

- 14 Motorenhet
- 15 Luftfilter
- 16 Spärrknapp
- 17 Luftfilterkåpa

* 1 munstycke är förmonterat

** 1 filter är förmonterat

- 18 Batterisats ***
- 19 Reservluftfilter
- 20 Mätbågare
- 21 Rengöringsnål
- 22 Rengöringsborste
- 23 Handtag
- 24 Låsanordning
- 25 Sprutanslutning
- 26  Upplåst
- 27  Låst

Bild I:

- 18 Batterisats ***
- 28 Spärknapp för batterisats
- 29 Knapp  (laddningsnivå)
- 30 Laddningsnivå-LED (röd/orange/grön)

Bild J:

- 18 Batterisats ***
- 31 Laddare (snabbladdare) ***
- 32 Anslutningskabel med stickkontakt
- 33 Laddningsstatus-LED – grön
- 34 Laddningsstatus-LED – röd

Inte på bild:

- 35 Pappersträtt

● Tekniska data

20 V Batteridri-ven färgpistol	PFSA 20-Li B2
Märkspänning	: 20 V ---
Sprutkapacitet	: 700 ml/min (vatten)
Färgbehållare	: 1200 ml
Max. viskositet	: 70 DIN/sek

Batterisats PAP 20 B1 ***	
Typ	: Litiumjon
Märkspänning	: 20 V ---
Kapacitet	: 2 Ah
Energiinnehåll	: 40 Wh
Antal battericeller	: 5

Snabbladdare	PLG 20 C3 ***
Ingång:	
Märkspänning	: 230–240 V~
Märkfrekvens	: 50 Hz
Märkeffekt	: 120 W

Säkring (intern)	: 3,15 A/ 
Utgång:	
Märkspänning	: 21,5 V ---
Laddningsström	: 4,5 A
Skyddsklass	: II/□

Laddningstid:	
Batterityp PAP 20 B1, 2,0 Ah (kan köpas separat)	: 45 min
Batterityp PAP 20 B3, 4,0 Ah (kan köpas separat)	: 60 min

Rekommenderad omgivningstemperatur:	
Under laddning	: +4 °C till +40 °C
Under drift	: +4 °C till +40 °C
Under förvaring	: +20 °C till +26 °C

Bulleremission

De uppmätta värdena har fastställts i enlighet med EN 60745. Elverktygets A-viktade ljudnivå uppgår typiskt till:

Ljudtrycksnivå	L_{pA} : 73,4 dB(A)
Osäkerhet	K_{pA} : 3 dB
Ljudeffektsnivå	L_{WA} : 84,4 dB(A)
Osäkerhet	K_{WA} : 3 dB

Vibrationsvärden

Totala vibrationsvärden (vektorsumma i tre riktningar) har fastställts i enlighet med EN 60745:

Vibrationsvärde	a_h : < 2,5 m/s ²
Osäkerhet	K : 1,5 m/s ²

VARNING!

 **Använd hörselskydd!**
Inverkan från buller kan leda till nedsatt hörsel.

*** Batteri och snabbladdare ingår inte i leveransen.

HÄNVISNING

- ▶ De angivna totala vibrationsvärdena och de angivna bullernivåvärdena har mätts enligt ett normerat testförfarande och kan användas för att jämföra olika elverktyg.
- ▶ De angivna totala vibrationsvärdena och de angivna bullernivåvärdena kan även användas för en preliminär uppskattning av belastning på kroppen.

⚠ VARNING!

- ▶ Vibrations- och bullernivåerna kan under praktisk användning av elverktyget avvika från de angivna värdena, beroende på hur elverktyget används, särskilt beroende på vilket material som bearbetas. Försök att minimera belastningen genom vibrationer och buller så mycket som möjligt. Exempel på hur du kan reducera vibrationsbelastningen är att använda handskar vid användning av verktyget och att begränsa arbetstiden. Alla delar av driftcykeln ska beaktas (även de tider då elverktyget inte används och tider då det arbetar men utan belastning).



Säkerhetsanvisningar

- **Allmänna säkerhetsanvisningar för elverktyg**

⚠ VARNING!

- ▶ **Läs alla säkerhetsanvisningar, övriga anvisningar, bilder och tekniska data som hör till detta elverktyg.** Underlåtenhet att iaktta följande anvisningar kan orsaka elektrisk chock, brand och/eller leda till svåra personskador.

Förvara alla säkerhetsanvisningar och andra anvisningar för framtida behov.

Begreppet ”elverktyg” som används i säkerhetsanvisningarna syftar på nätdrivna elverktyg (med nätkabel) eller på batteridrivna elverktyg (utan nätkabel).

Arbetsplats säkerhet

- 1) **Håll arbetsplatsen ren och väl belyst.** Stökiga eller dåligt belysta arbetsplatser kan ge upphov till olyckor.
- 2) **Arbeta inte med elverktyget i en omgivning där det finns fara för explosion, t.ex. där det förekommer brännbara vätskor och gaser, eller stoft.** Elverktyg ger upphov till gnistor som kan antända stoft eller ånga.
- 3) **Håll barn och andra personer borta medan du använder elverktyget.** Om du distraheras kan du förlora kontrollen över elverktyget.

Elsäkerhet

- 1) **Stickkontakten på elverktyget måste passa eluttaget. Stickkontakten får under inga omständigheter ändras. Använd inte någon adapterkontakt tillsammans med skyddsjordade elverktyg.** Stickkontakter som inte modifierats och passande eluttag minskar risken för elektrisk chock.
- 2) **Undvik kroppskontakt med jordade ytor, som rör, värmeelement, ugnar och kylskåp.** Om din kropp är jordad är risken större att få en elektrisk chock.
- 3) **Håll elverktyg skyddade mot regn och fukt.** Om det tränger in vatten i ett elverktyg ökar risken för elektrisk chock.
- 4) **Använd inte anslutningskabeln på felaktigt sätt, genom att bära elverktyget i den, hänga upp det i den eller använda den för att dra stickkontakten ut ur eluttaget. Skydda anslutningskabeln mot stark värme, olja, vassa kanter och rörliga apparatdelar.** Skadade eller trassliga anslutningskablar ökar risken för elektrisk chock.

- 5) **Om du arbetar med elverktyg utomhus, använd endast förlängningskablar som är avsedda att användas utomhus.** Om du använder en förlängningskabel avsedd att användas utomhus minskar du risken för elektrisk chock.
- 6) **Om det inte går att undvika att arbeta med ett elverktyg i fuktig miljö, bör du se till att använda en jordfelsbrytare.** Om du använder en jordfelsbrytare minskar det risken för elektrisk chock.
- 5) **Undvik onormala kroppspositioner. Stå stadigt och behåll alltid balansen.** På så sätt kan du lättare kontrollera elverktyget i oväntade situationer.
- 6) **Använd lämpliga kläder. Använd inte vida kläder eller smycken. Se till att hår, kläder och handskar är långt ifrån rörliga delar.** Löst hängande kläder, smycken eller långt hår kan fångas upp av rörliga delar.
- 7) **Om stoftutsugnings- och uppsamlingsenheter kan installeras, säkerställ att de är korrekt anslutna och används korrekt.** Användning av stoftutsugning kan minska faror från stoft.

Personsäkerhet

- 1) **Var uppmärksam, tänk noga på vad du gör och var förnuftig då du arbetar med ett elverktyg. Använd inte något elverktyg om du är trött eller är påverkad av droger, alkohol eller mediciner.** Ett enda ögonblick av ouppmärksamhet vid användningen av elverktyget kan leda till allvarliga personskador.
 - 2) **Använd personlig skyddsutrustning och alltid skyddsglasögon.** Att bära personlig skyddsutrustning som andningsskydd, halksäkra säkerhetsskor, skyddshjälm eller hörselskydd, allt beroende på vilket slags elverktyg du arbetar med och vilket slag av arbete du utför, minskar risken för personskador.
 - 3) **Säkerställ att du inte oavsiktligt kan starta produkten. Försäkra dig om att elverktyget har kopplats från innan du ansluter det till elnätet och/eller batteriet, eller tar upp eller bär det.** Om du har fingret på till-/frånknappen då du bär elverktyget eller ansluter det till elnätet, kan det uppstå olyckor.
 - 4) **Ta bort inställningsverktyg och skruvnycklar innan du ansluter elverktyget.** Ett verktyg eller en nyckel som lämnas kvar i en del av ett elverktyg som roterar, kan leda till personskador.
 - 8) **Låt dig inte invaggas i en falsk känsla av säkerhet och respektera säkerhetsreglerna för elverktyg, även om du är väl insatt i elverktyget och har använt det ofta.** Oaktsam hantering kan mycket snabbt ge upphov till svåra personskador.
- ### **Användning och skötsel av elverktyget**
- 1) **Överbelasta inte apparaten. Använd det elverktyg som bäst passar för ditt arbete.** Med lämpligt elverktyg arbetar du bättre och säkrare inom angivet effektintervall.
 - 2) **Använd inte ett elverktyg med defekt brytare.** Ett elverktyg som inte längre går att koppla till och från är farligt och måste repareras.
 - 3) **Dra stickkontakten ut ur eluttaget och/eller ta ut ett uttagbart batteri, innan du gör inställningarna på verktyget, byter insatsverktyg eller lägger ifrån dig elverktyget.** Dessa försiktighetsåtgärder hindrar att elverktyget startar oavsiktligt.
 - 4) **Förvara elverktyg som inte används utom räckhåll för barn. Låt inte personer som inte är väl förtrogna med elverktyget eller som inte läst anvisningarna använda det.** Elverktyg är farliga om de används av oerfarna personer.

- 5) **Se till att noga sköta dina elverktyg och insatsverktyg. Kontrollera att rörliga delar fungerar väl och inte kärvar, om delar har gått sönder eller är så skadade att de hindrar elverktygets funktion. Låt reparera skadade delar innan du använder elverktyget.** Många olyckor sker på grund av att elverktyg inte har underhållits väl.
 - 6) **Säkerställ att dina skärverktyg är vassa och rena.** Skärverktyg som är väl underhållna och har vassa eggar kärvar mindre och är lättare att styra.
 - 7) **Använd elverktyg, tillbehör, insatsverktyg osv. i enlighet med dessa anvisningar. Beakta villkoren för arbetet och vilken verksamhet som ska utföras.** Att använda elverktyg för andra ändamål än de som avses, kan leda till farliga situationer.
 - 8) **Håll handtag och greppytor torra, rena och fria från olja och fett.** Handtag och greppytor som är hala gör att du inte kan använda och kontrollera elverktyget på ett säkert sätt vid oförutsedda situationer.
- 4) **Vid felaktig användning kan vätska tränga ut ur batteriet. Undvik kontakt med sådan vätska. Om du råkat röra vid dem, skölj huden med vatten. Om vätskan kommer in i ögonen, sök läkare.** Vätska som tränger ut ur batterier kan leda till hudirritationer eller brännskador.
 - 5) **Använd inte skadat eller modifierat batteri.** Skadade eller modifierade batterier kan leda till situationer som är omöjliga att förutse och därmed till brand, explosion eller personskador
 - 6) **Utsätt inte ett batteri för eld eller höga temperaturer.** Eld eller temperatur över 130 °C kan orsaka explosion.
 - 7) **Följ alla anvisningar för laddning och ladda alltid batteriet eller det batteridrivna verktyget inom det temperaturintervall som anges i bruksanvisningen.** Om batteriet laddas felaktigt eller utanför tillåtet temperaturintervall kan batteriet förstöras och brand uppstå.

Användning och skötsel av det batteridrivna verktyget

- 1) **Ladda endast batterierna med laddare som rekommenderats av tillverkaren.** En laddare som är avsedd för ett visst slags batteri orsakar brandfara om den används med andra batterier.
- 2) **Använd bara de batterier som är avsedda för elverktyget.** Att använda andra batterier kan leda till personskador och fara för brand.
- 3) **De batterier du använder ska hållas borta från gem, mynt, nycklar, spik, skruvar och andra mindre metallföremål som skulle kunna kortsluta kontakterna.** Om kortslutning uppstår mellan batterikontakter kan det leda till brännskador eller brand.

Service

- 1) **Låt ditt elverktyg repareras endast av kvalificerad fackpersonal och endast med originalreservdelar.** Detta garanterar att elverktyget förblir säkert.
- 2) **Utför aldrig underhåll på skadade batterier.** Allt underhåll av batterier ska utföras av tillverkaren eller auktoriserade serviceanläggningar.

● Kompletterande säkerhetsanvisningar för färgsprutpistoler

- **Håll ditt arbetsområde rent, väl belyst och fritt från färg- eller lösningsmedelsbehållare, trasor och övriga brännbara material.** Risk för självantändning. Ha alltid funktionsdugliga brandsläckare/släckningsutrustning till hands.

- **Se till att det finns god ventilation i sprutområdet och att det finns tillräckligt med frisk luft i hela lokalen.** Avdunstande brännbara lösningsmedel skapar en explosiv miljö.
- **Produkten är endast lämplig för användning med ej brännbara material. Använd material baserade på vatten, ej lättflyktiga kolväten eller liknande material.** Avdunstande lättflyktiga lösningsmedel skapar en explosiv miljö.
- **Spruta inte nära tändkällor, som gnistor av statisk elektricitet, öppna lågor, tändflamnor, heta föremål, motorer, cigaretter och gnistor från omkoppling av elkablar eller manövrering av brytare.** Sådana gnistkällor kan leda till att omgivningen antänds.
- **Spruta inga material där det inte är känt om de innebär en fara.** Okända material kan ge upphov till farliga situationer.
- **Använd ytterligare personlig skyddsutrustning, som lämpliga skyddshandskar och skydds- eller andningskyddsmask vid sprutning eller hantering av kemikalier.** Användandet av skyddsutrustning anpassad för förutsättningarna minskar utsättandet för farliga ämnen.
- **Var uppmärksam på eventuella risker från sprutgodset. Beakta markeringarna på behållarna eller information från tillverkaren av sprutvätskan, inklusive uppmaningen att använda personlig skyddsutrustning.** Tillverkaravisningarna skall följas för att minska risken för personskador orsakade av brand, gifter, karcinogener etc.
- Sprutpistolen får inte användas för att spruta brännbara material. Sprutpistoler får inte rengöras med brännbara lösningsmedel.

⚠ VARNING!

- ▶ Var uppmärksam på faror med sprutvätskan.

⚠ VARNING!

- ▶ Beakta märkningen på behållarna eller anvisningarna från tillverkaren av sprutvätskan.

● **Säkerhetsanvisningar för laddare**

- Denna apparat får användas av barn som har fyllt 8 år samt av personer med nedsatt fysisk, sensorisk eller mental förmåga eller som har bristande erfarenhet och kunskap, förutsatt att de övervakas eller får undervisning i hur apparaten ska användas på ett säkert sätt och förstår vilka faror som kan uppstå.
Barn får inte leka med apparaten.
Rengöring och användarunderhåll får inte utföras av barn utan övervakning.
- Ladda inte batterier som inte är återladdningsbara. Om du inte följer denna anvisning kan du utsätta dig för faror.
- Om denna produkts anslutningskabel skadas måste den ersättas av tillverkaren eller dennes kundtjänst eller annan liknande kvalificerad person, för att undvika att det uppstår faror.

- Skydda de elektriska delarna mot fukt. Doppa aldrig elverket i vatten eller andra vätskor, för att undvika skador och elektrisk chock. Håll aldrig apparaten under rinnande vatten. Följ anvisningarna för rengöring, underhåll och reparation.

- Denna apparat är endast avsedd för användning inomhus.

⚠ SE UPP! Denna apparat är endast avsedd för laddning av batterisatser av följande typer:

Parkside 20 V Batterisats		
PAP 20 B1	2 Ah	5 celler
PAP 20 B3	4 Ah	10 celler
PAPS 204 A1	4 Ah	5 celler
PAPS 208 A1	8 Ah	10 celler

- Kunder från PL (Polen) kan köpa kompatibla ersättningsbatterier och laddare från LIDLs webbshop www.lidl.de. Kunder från FI (Finland), SE (Sverige), LT (Litauen), EE (Estland) och LV (Lettland) hänvisas till www.optimex-shop.com.

Återladdningstid Laddare	2 Ah Batterisats PAP 20 B1	4 Ah Batterisats PAP 20 B3	4 Ah Smart PAPS 204 A1	8 Ah Smart PAPS 208 A1
Max. 2,4 A Laddare PLG 20 A4/C1	60 min	120 min	120 min	210 min
Max. 4,5 A Laddare PLG 20 A3/C3	35 min	60 min	50 min	120 min
Max. 4,5 A Laddare PDSLK 20 A1	35 min	60 min	50 min	120 min
Laddare Smart PLGS 2012 A1	35 min	35 min	35 min	45 min

● Före den första användningen

● Tillbehör

⚠ VARNING!

- ▶ Använd inget tillbehör, som inte rekommenderas av **PARKSIDE**. Det kan orsaka elektrisk chock eller brand.

För att du ska kunna använda denna produkt säkert och korrekt sätt behövs bland annat följande tillbehör, t.ex. verktyg och insatsverktyg:

- Lämplig sprutvätska
- Lämplig personlig skyddsutrustning

Sprutvätska kan köpas i fackhandeln. Beakta denna produkts tekniska krav vid köp och användning (se "Tekniska data"). Om du är osäker, fråga en kvalificerad yrkesperson och följ fackhandlarens råd.

Passande batterisatser och laddare

Batterisats:	Parkside X 20 V Team
Laddare:	Parkside X 20 V Team

● Uppackning

⚠ VARNING!

- ▶ Produkten och förpackningsmaterialet är ingen leksak! Barn får inte leka med plastpåsar, folie och smådelar! Förtäring medför fara för kvävning!

1. Öppna förpackningen och ta försiktigt ut produkten.
2. Ta bort förpackningsmaterialet och förpacknings- och transportsäkringarna (om de finns).
3. Kontrollera att leveransen är komplett.
4. Kontrollera produkten och tillbehören för transportskador.

● Före användning

● Kontrollera viskositeten

HÄNVISNING

- ▶ Använd endast förtunning som passar till respektive sprutvätska. Om du använder fel förtunningsmedel uppstår klumpar, som sätter igen produkten.
 - ▶ Blanda aldrig konsthartsackar med nitrofortunning!
 - ▶ Läs tillverkarinformationen om aktuell sprutvätska för att informera dig om lämplig förtunning.
 - ▶ Använd inte sprutvätska som innehåller fasta partiklar.
- Med produkten kan du hantera sprutvätska med en viskositet (tjocklek) på max. 70 DIN/sek.
 - Mät viskositeten (bild H):
 - Fyll mätbägaren [20] upp till kanten med sprutvätska.
 - Låt vätskan rinna ut ur mätbägaren [20].
 - Mät hur många sekunder det tar för sprutvätskan att rinna ut ur mätbägaren [20]. Mätresultatet är antalet DIN/sek.

- Om du mäter mer än 70 DIN/sek: Förtunna sprutvätskan stegvis med en lämplig förtunning tills du mäter upp ett värde på ≤ 70 DIN/sek.

● Förbereda den yta som skall besprutas

- Täck över sprutytans omgivning. Alla ej övertäckta ytor i omgivningen kan annars bli förorenade.
- Torka och rengör den yta som skall besprutas.
- Om du lackerar ytor i trä, metall eller plast: Rugga upp de ytor som skall besprutas genom att t. ex. slipa dem något med sandpapper.

● Avtagning/insättning av batterisats

⚠ VAR FÖRSIKTIG! Fara för personskador!

- ▶ Släpp alltid ut avtryckaren [7] innan du sätter i/tar bort batterisatsen [18] för att förhindra oavsiktlig start.
- **Ta ut batterisatsen:** Tryck på spärrknappen för batterisatsen [28]. Ta ut batterisatsen [18].
- **Sätt in batterisats:** Rikta upp batterisatsen [18] mot handtaget och skjut in den. Säkerställ att batterisatsen [18] har klickat fast. Batterisatsen kan bara sättas in i produkten i en riktning.

● Kontrollera batterisatsens laddningsnivå

(Bild I)

- Kontrollera batterisatsens laddningsnivå: Tryck på knapp  [29]. Laddningsnivå-LED [30] lyser:

LED [30]	Laddningsnivå
Röd/orange/grön	Maximal
Röd/orange	Mellan
Röd	Låg

● Laddning av batterisats

(Bild J)

HÄNVISNING

- ▶ Du kan ladda batterisatsen [18] när som helst utan att förkorta livslängden.
- ▶ Att avbryta laddningen skadar inte batterisatsen [18].

- Ladda batterisatsen [18] före användning om laddningsnivån står på mellan eller låg.
- Dess laddningsstatus-LED (grön [33] och röd [34]) ger information om laddarens [31] och batterisatsens [18] status:

LED	Status
Röd LED lyser	Batterisatsen laddas
Grön LED lyser	Batterisatsen fulladdad
Grön och röd LED blinkar	Batterisatsen är defekt
Röd LED blinkar	Batterisatsen är för kall eller för varm
Grön LED lyser (utan batterisats)	Laddaren är klar att användas

1. Sätt in batterisatsen [18] i laddaren [31].
2. Anslut laddarens [31] anslutningskabel med stickkontakt [32] till eluttaget.
3. När batterisatsen [18] är fullständig laddad: Ta ut batterisatsen ur laddaren [31]. Dra därefter laddarens anslutningskabel med stickkontakt [32] ut ur eluttaget.

● Montering

⚠ VARNING!



Koppla ifrån produkten, ta av batterisatsen [18] och låt produkten svalna innan du genomför inställningarna!

● Ta av sprutenheten

1. Öppna låsanordningen [24]:
 - Håll motorenheten [14] i handtaget [23].

- Vrid med den andra handen sprutenheten [4] kraftigt moturs tills sprutenheten lossnar från låsanordningen (bild E).

2. Fortsätt vrida sprutenheten [4] tills du har riktat upp ► [5] mot ◀ [26] (bild D).
3. Dra ut sprutenheten [4] ur motorenheten [14] (bild C).

● Fästa sprutenheten

1. Stick in anslutningsröret [6] i sprutanslutningen [25] (bild C).
2. Justera in ► [5] mot ◀ [26]. Vrid sprutenheten [4] medurs tills låsanordningen [27] klickar fast (bild D).

● Byta/sätta in munstycke

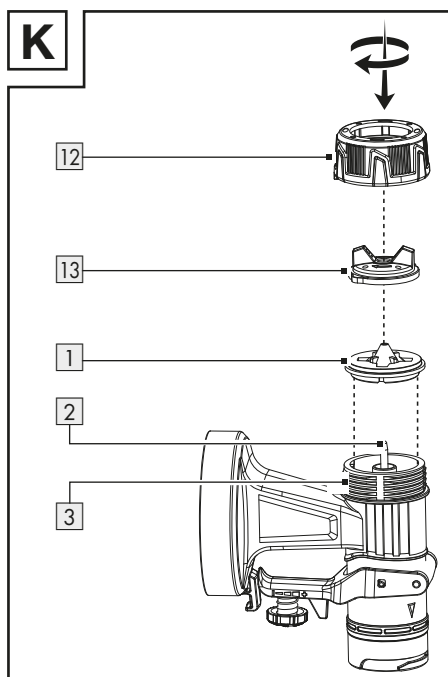

1. Håll produkten med munstyckshuvudet [13] uppåt innan du skruvar av överfallsmuttern [12]. På så sätt förhindrar du att delar ramlar ut.
 2. Vrid överfallsmuttern [12] moturs.
 3. Ta bort överfallsmuttern [12] tillsammans med munstyckshuvudet [13] från sprutenheten [4].
- Om ett munstycke [1] redan är monterat:
 - Ta bort munstycket från nålen [2].

- Vid behov lyfter du försiktigt ut munstycket med en skruvmejsel.
- 4. Placera det önskade munstycket [1] på nålen [2].
- 5. Placera munstyckshuvudet [13] på munstycket [1].
- 6. Placera överfallsmuttern [12] på den lilla gängningen [3].
- 7. Dra åt: Vrid överfallsmuttern [12] medurs.

Välja rätt munstycke

[1] Munstycke *	Användning
1,5 mm	Låg viskositet
1,8 mm	Vattenbaserade färger
2,2 mm	Hög viskositet
2,6 mm	Oljebaserade färger

- Ytterligare informationer: se "Kontrollera viskositeten"

● Påfyllning av sprutvätska

Bild G

HÄNVISNING

- ▶ Vik upp paperstratten [35]. Sätt paperstratten i färgbehållaren [9] för att förenkla påfyllningen.

HÄNVISNING

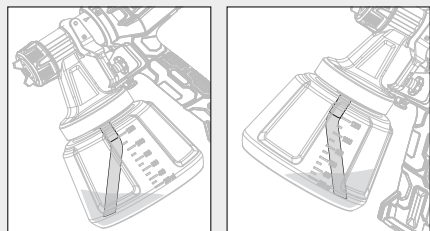

- ▶ Arbete på lågt liggande sprutytor: Applicera stigröret [10] så att det är riktat framåt: Riktning munstyckshuvud [13]
- ▶ Arbete på högre liggande sprutytor: Applicera stigröret [10] så att det är riktat bakåt: I riktning mot motorenheten [14]

1. Skruva av färgbehållaren [9] från sprutenheten [4].

* Munstycksöppningens diameter är påtryckt på insidan av munstycket [1].

*** Anpassa beroende på sprutriktning

2. Sätt in stigröret [10] i den stora gängningen [11].
3. Fyll på sprutvätskan i färgbehållaren [9].
4. Skruva på färgbehållaren [9] på sprutenheten [4].

● Manövrering

● Koppla till och från

⚠ VARNING! Fara för personskador!

- ▶ Rikta aldrig produkten mot människor eller djur.

HÄNVISNING

- ▶ Under arbetet håller du produkten på ett jämnt avstånd på ca. 15 cm från den yta som besprutas.

- Sätt in batterisats:** Rikta upp batterisatsen [18] mot handtaget och skjut in den. Säkerställ att batterisatsen [18] har klickat fast.
- Inkoppling och sprutning:** Tryck och håll in avtryckaren [7].
- Avstängning:** Släpp avtryckaren [7].
- **Ställa in sprutmängden**
- Öka eller minska sprutmängden: Vrid inställningshjulet [8] i riktning + eller –.

● Ställa in strålingstypen

- Vrid munstyckshuvudet [13] så att fingerflikarna på munstyckshuvudet är riktade mot den önskade symbolen på överfallsmuttern [12].

Symbol	Typ av stråle	Användning
	Rundstråle	Hörn Kanter Svåråtkomliga områden
	Vertikal plattstråle	Alla andra ytor ***
	Horisontell platt stråle	Alla andra ytor **

● Efter användningen

- Stäng omedelbart av produkten vid felfunktion och ta av batterisatsen [18].
Låt produkten svalna.

- Kontrollera, rengör och förvara produkten (se avsnittet "Rengöring och skötsel").

● Felsökning

Problem	Möjlig orsak	Åtgärd
Motorn går men sprutenheten är blockerad.	Intorkade färgrester blockerar öppningen i området runt nålen [2].	Använd rengöringsnålen [21] för att ta bort färgrester från öppningarna runt nålen [2].
Produkten sprutar inte trots att det finns färg kvar i färgbehållaren [9].	Det vinklade stigröret [10] i färgbehållaren [9] visar i fel riktning.	Omorientera stigröret [10] (se "Påfyllning av sprutvätska").

● Rengöring och skötsel

⚠ VARNING!



Koppla ifrån produkten, ta av batterisatsen [18] och låt produkten svalna innan du genomför inspektions-, underhålls- eller rengöringsarbeten!

● Rengöring

HÄNVISNING

- ▶ Rengör produkten efter varje användning. I annat fall kan munstyckena [1].
 - ▶ För att rengöra produkten, använd inte kemiska, alkaliska, slipande eller andra aggressiva rengörings- eller desinfektionsmedel då dessa kan skada ytan.
 - ▶ Använd inga silikonbaserade smörjmedel.
 - ▶ Lägg aldrig hela produkten i lösningsmedel.
 - ▶ Använd lämpliga handskar vid rengöringsarbetet.
- Se till att det inte tränger in vätskor i produktens inre.
 - Regelbunden och noggrann rengöring bidrar till säker användning och ökar produktens livslängd.

- Rengör motorenheten [14] med en torr trasa. På ställen som är svåra att komma åt, använd en mjuk borste. Avlägsna särskilt smuts och damm med en trasa och en mjuk borste från ventilationsöppningarna. Ventilationsöppningarna måste alltid vara fria.
- Spruta vatten genom produkten efter varje användning.
- Rengör följande delar med rengöringsborsten [22] eller rengöringsnålen [21]:
 - [1] Munstycken
 - [2] Nål
(öppningar i området runt nålen)
 - [4] Sprutenhet
 - [13] Munstyckshuvud

● Rengöring av luftfiltret

Bild F

1. Ta bort luftfiltret [15]. Tryck och håll spärrknapparna [16] på luftfilterkåpan [17]. Ta av luftfilterkåpan.
2. Ta ut luftfiltret [15] ur luftfilterkåpan [17]. Skaka vid behov ut luftfiltret [15].
3. Vid kraftigare nedsmutsning rengör du luftfiltret [15] under rinnande vatten. Låt luftfiltret torka grundligt. Byt vid behov ut luftfiltret [15] mot reservluftfiltret [19].

● Underhåll

- Produkten är underhållsfri.
- Kontrollera produkten med avseende på förslitning och skador före och efter varje användningstillfälle.

● Reparation

- Inuti denna produkt finns inga delar som kan repareras av användaren. Vänd dig till en kvalificerad yrkesperson för att kontrollera och reparera produkten.

● Förvaring

- Kontrollera produkten (se avsnittet "Rengöring och skötsel").
- Förvara produkten och dess tillbehör på en mörk, torr, frostfri och väl ventilerad plats.
- Förvara alltid produkten oåtkomligt för barn.

● Transport

- Skydda produkten mot slag och starka vibrationer, som uppträder framför allt vid transport i motorfordon.
- Säkerställ att produkten inte halkar eller välter.

● Avfallshantering

Förpackningen består av miljövänliga material, som kan lämnas på lokala återvinningsstationer.



Beakta märkningen på förpackningsmaterialet för rätt källsortering vid avfallshantering. Dessa har markerats med förkortningar (a) och siffror (b) med följande betydelse: 1–7: plaster/20–22: papper och kartong/80–98: kompositmaterial.

Produkt:



Kontakta kommunen för närmare information om avfallshantering av den förbrukade produkten.



Var rädd om miljön och kasta inte den uttjänta produkten i hushållsavfallet utan säkerställ en fackmässig avfallshantering. Information om återvinningsstationer och deras öppettider erhåller du hos de lokala myndigheterna.

Defekta eller förbrukade batterier/batteripack måste återvinnas. Lämnna batterier/batteripack och/eller produkten på befintliga återvinningsstationer.



Risk för miljöskador på grund av felaktig avfallshantering av batterier/batteripack!

Ta ut batterierna/batteripacket ur produkten innan du lämnar den till avfallshantering.

Batterier/batteripack får inte kastas i hushållssoporna. De kan innehålla giftiga tungmetaller och ska behandlas som farligt avfall. De kemiska symbolerna för tungmetaller är följande: Cd = kadmium, Hg = kvicksilver, Pb = bly. Lämnna därför förbrukade batterier/batteripack på kommunens återvinningsstation.

● Garanti

Produkten har tillverkats enligt stränga kvalitetskrav och kontrollerats noggrant före leverans. I händelse av materialfel eller tillverkningsfel har du lagstadgade rättigheter mot säljaren av produkten. Dina lagstadgade rättigheter begränsas inte på något sätt av vår garanti som anges nedan.

Garantin för den här produkten är 3 år från och med inköpsdatum. Garantitiden börjar från och med inköpsdagen. Förvara originalkvittot på en säker plats eftersom detta dokument krävs som inköpsbevis.

Alla skador eller brister som redan finns vid tidpunkten för köpet måste rapporteras omedelbart efter uppackning av produkten.

Om det uppstår ett materialfel eller ett tillverkningsfel på denna produkt inom 3 år efter köpet, kommer vi, efter eget gottfinnande, att antingen reparera eller byta ut produkten åt dig utan kostnad. Garantiperioden förlängs inte av ett beviljat garantianspråk. Det gäller även för utbyta eller reparerade delar.

Denna garanti är ogiltig om produkten har skadats eller använts eller underhållits felaktigt.

Garantin täcker material- och tillverkningsfel. Denna garanti täcker inte produktdelar som är föremål för normalt slitage och som därför anses vara slitdelar (t.ex. batterier, batteripack, slangar, bläckpatroner) och inte heller skador på ömtåliga delar, t.ex. strömbrytare eller delar av glas.

● Handläggning av garantianspråk

läkta anvisningarna nedan för att säkerställa en snabb handläggning av din förfrågan:

Ha alltid kassakvittot och artikelnumret i beredskap (IAN 479361_2410) för att bevisa köpet.

Artikelnumret finns på produktens typskylt, en gravyr på produkten, omslaget till din handledning (längts ner till vänster) eller etiketten på baksidan eller undersidan av produkten.

Om funktionsfel eller andra brister uppstår kontakta först nedanstående serviceavdelning via telefon eller e-post.

Du kan sedan utan kostnad skicka en produkt som har registrerats som defekt till den serviceadress som du har fått. Bifoga inköpsbeviset (kassakvitto) och uppgifter om vilket fel det handlar om och när det inträffade.



På parkside-diy.com kan du titta på och ladda ner denna och många andra handböcker. Med denna QR-kod kommer du direkt till parkside-diy.com. Välj ditt land och sök efter bruksanvisningen via sökmasken. Genom inmatning av artikelnumret (IAN) 479361_2410 kommer du till din artikels bruksanvisning.

● Service

SE Service Sverige

Tel.: 020791808

E-Mail: owim@lidl.se

FI Service Finland

Tel: 0800 913375

E-Mail: owim@lidl.fi



● EG-försäkran om överensstämmelse

EG-FÖRSÄKRAN OM ÖVERENSSTÄMMELSE (nr 479361_2410)

IAN: 479361_2410
Produktidentifikation: "PARKSIDE" Batteridrivna färgpistol 20V
Modellnummer: HG09186

Föremålet för försäkran ovan överensstämmer med den relevanta harmoniserade unionslagstiftningen:

Direktiv 2006/42/EG
Direktiv 2014/30/EU
Direktiv 2011/65/EU med alla relaterade ändringar

Hänvisningar till de relevanta harmoniserade standarder eller andra tekniska specifikationer enligt vilka överensstämmelsen försäkras:

N° / Delar
Direktiv 2006/42/EG
EN 60745-1:2009/A11:2010
EN 50580:2012/A1:2013
Direktiv 2014/30/EU
EN IEC 55014-1:2021
EN IEC 55014-2:2021

Föremålet för försäkran ovan överensstämmer som bekrivs ovan är i överensstämmelse med Europaparlamentets och rådets direktiv 2011/65/EU av den 8 juni 2011 om begränsning av användningen av vissa farliga ämnen i elektrisk och elektronisk utrustning:

N° / Delar
EN IEC 63000:2018

Arkivering av teknisk dokumentation: OWIM GmbH & Co.KG

Undertecknat för:

OWIM GmbH & Co. KG, Stiftsbergstraße 1, 74167 Neckarsulm, Tyskland

Denna försäkran om överensstämmelse utfärdas under tillverkarens eget ansvar.



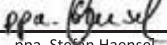
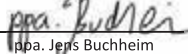

















Översättning av den ursprungliga försäkran om överensstämmelse

Neckarsulm	17.01.2025		
Ort	Datum	ppa. Stefan Haensel Prokurist	ppa. Jens Buchheim Prokurist

Używane ostrzeżenia i symbole	Strona	58
Wstęp	Strona	59
Użytkowanie zgodne z przeznaczeniem	Strona	59
Zakres dostawy	Strona	59
Opis części	Strona	59
Dane techniczne	Strona	60
Instrukcje bezpieczeństwa	Strona	61
Ogólne instrukcje bezpieczeństwa dla uchwytów elektronarzędzi	Strona	61
Dodatkowe instrukcje bezpieczeństwa dotyczące pistoletów lakierniczych	Strona	64
Instrukcje bezpieczeństwa dla ładowarek	Strona	65
Przed pierwszym użyciem	Strona	66
Akcesoria	Strona	66
Rozpakowanie	Strona	66
Przed użyciem	Strona	66
Sprawdzanie lepkości	Strona	66
Przygotowanie powierzchni natryskowej	Strona	67
Wkładanie i wyjmowanie akumulatora	Strona	67
Sprawdzanie stanu naładowania akumulatora	Strona	67
Ładowanie akumulatora	Strona	67
Montaż	Strona	68
Zdejmowanie elementu natryskowego	Strona	68
Mocowanie elementu natryskowego	Strona	68
Zmiana lub wkładanie dyszy	Strona	68
Napełnianie materiałem natryskowym	Strona	69
Obsługa	Strona	69
Włączanie i wyłączanie	Strona	69
Dostosowywanie ilości natryskiwanego materiału	Strona	69
Ustawianie rodzaju strumienia	Strona	69
Po użyciu	Strona	70
Usuwanie usterek	Strona	70
Czyszczenie i konserwacja	Strona	70
Czyszczenie	Strona	70
Czyszczenie filtra powietrza	Strona	70
Konserwacja	Strona	71
Naprawy	Strona	71
Przechowywanie	Strona	71
Transport	Strona	71
Utylizacja	Strona	71
Gwarancja	Strona	72
Sposób postępowania w przypadku naprawy gwarancyjnej	Strona	72
Serwis	Strona	73
Deklaracja zgodności UE	Strona	74

Używane ostrzeżenia i symbole

W niniejszej instrukcji obsługi, na opakowaniu i na tabliczce znamionowej zastosowano następujące ostrzeżenia:

	<p>Przeczytać instrukcję obsługi.</p>	 <p>Wyłączać produkt i wyjmować akumulator przed wymianą akcesoriów, czyszczeniem i kiedy nie jest używany.</p>
	<p>NIEBEZPIECZEŃSTWO! Ten symbol ze słowem „Niebezpieczeństwo” wskazuje na zagrożenie o wysokim stopniu ryzyka, które, jeśli się go nie uniknie, spowoduje śmierć lub poważne obrażenia.</p>	 <p>Nosić ochronę oczu!</p>
		 <p>Nosić ochronniki słuchu!</p>
		 <p>Nosić ochronę dróg oddechowych!</p>
	<p>OSTRZEŻENIE! Ten symbol ze słowem „Ostrzeżenie” wskazuje na zagrożenie o średnim stopniu ryzyka, które, jeśli się go nie uniknie, spowoduje śmierć lub poważne obrażenia.</p>	 <p>Chronić akumulator przed gorącem i bezpośrednim działaniem promieni słonecznych.</p>
		 <p>Chronić akumulator przed wodą i wilgocią.</p>
		 <p>Chronić akumulator przed ogniem.</p>
	<p>OSTROŻNIE! Ten symbol ze słowem „Ostrożnie” wskazuje na zagrożenie o niskim stopniu ryzyka, które, jeśli się go nie uniknie, spowoduje małe lub umiarkowane obrażenia.</p>	 <p>Symbol dla produktu ze stopniem ochrony II (podwójna izolacja)</p>
	<p>UWAGA! Ten symbol ze słowem ostrzegawczym „Uwaga” wskazuje na możliwość uszkodzenia mienia.</p>	 <p>Bezpiecznik</p>
	<p>Zablokowano</p>	 <p>Prąd stały lub napięcie stałe</p>
	<p>Odblokowano</p>	 <p>Prąd przemienny lub napięcie przemiennie</p>
	<p>Znak CE potwierdza zgodność z dyrektywami UE mającymi zastosowanie do produktu.</p>	 <p>Instrukcje bezpieczeństwa Instrukcje użytkownika</p>

20 V PISTOLET DO FARB

● Wstęp

Gratulujemy Państwu zakupu nowego produktu. Tym samym zdecydowali się Państwo na zakup produktu wysokiej jakości. Instrukcja obsługi jest częścią tego produktu. Zawiera ona ważne wskazówki dotyczące bezpieczeństwa, użytkowania i utylizacji. Przed pierwszym użyciem produktu należy zapoznać się ze wszystkimi wskazówkami dotyczącymi obsługi i bezpieczeństwa. Używać produktu wyłącznie zgodnie z jego poniżej opisanym przeznaczeniem. W przypadku przekazania produktu innej osobie należy dołączyć do niego całą jego dokumentację.

● Użytkowanie zgodne z przeznaczeniem

Bezprzewodowy pistolet do farb 20 V (zwany dalej „produktem” lub „elektronarzędziem”) przeznaczony jest do nakładania farb, lakierów i powłok przeświecających.

Produkt może być używany do obróbki materiału natryskowego o maksymalnej lepkości 70 DIN/s.

Produkt nie jest przeznaczony do przetwarzania łatwopalnych i palnych farb, lakierów lub rozcieńczalników.

Materiału natryskowego używać wyłącznie zgodnie z przeznaczeniem! Przy zakupie i podczas używania materiału natryskowego przestrzegać wymagań technicznych produktu (patrz akapit „Dane techniczne”).

Inne zastosowania lub modyfikacje produktu są uważane za niewłaściwe i mogą powodować zagrożenia, takie jak śmierć, obrażenia i uszkodzenia. Producent nie ponosi odpowiedzialności za szkody powstałe w wyniku użycia produktu niezgodnie z jego przeznaczeniem. Produkt nie jest przeznaczony do użytku komercyjnego ani odmiennych zastosowań.

● Zakres dostawy

⚠ OSTRZEŻENIE!

- ▶ Produkt i materiały opakowaniowe nie są zabawkami dla dzieci! Dzieci nie mogą bawić się plastikowymi torbami, foliami i drobnymi częściami! Istnieje niebezpieczeństwo połknięcia i uduszenia się!

- 1× 20 V Pistolet do farb
- 4× Dysze *:
 - Ø 1,5 mm
 - Ø 1,8 mm
 - Ø 2,2 mm
 - Ø 2,6 mm
- 1× Miarka do pomiaru lepkości
- 1× Lejek papierowy
- 1× Igła do czyszczenia
- 1× Szczotka do czyszczenia
- 2× Filtry **
- 1× Kuferek
- 1× Instrukcja obsługi

● Opis części

Rysunek A:

- 1 Dysza, 4x
 - Ø 1,5 mm
 - Ø 1,8 mm
 - Ø 2,2 mm
 - Ø 2,6 mm
- 2 Iglica
- 3 Mały gwint
- 4 Element natryskowy
- 5 ► Symbol wyrównania na elemencie natryskowym
- 6 Rura łącząca
- 7 Spust
- 8 Pokrętło regulacji
- 9 Zbiornik na farbę
- 10 Rurka pionowa
- 11 Duży gwint
- 12 Nakrętka złączna
- 13 Głowica dyszy

* Jedna dysza jest zamontowana fabrycznie

** Jeden filtr jest zamontowany fabrycznie

Rysunek B:

- 14 Zespół napędowy
- 15 Filtr powietrza
- 16 Przycisk zwalniający
- 17 Pokrywa filtra powietrza
- 18 Akumulator ***
- 19 Zapasowy filtr powietrza
- 20 Miarka
- 21 Igła do czyszczenia
- 22 Szczotka do czyszczenia
- 23 Uchwyt
- 24 Blokada
- 25 Złącze natryskowe
- 26  Symbol odblokowania
- 27  Symbol zablokowania

Rysunek I:

- 18 Akumulator ***
- 28 Przycisk odłączania akumulatora
- 29 Przycisk  (prąd ładowania)
- 30 Diody LED stanu naładowania (czerwona/pomarańczowa/zielona)

Rysunek J:

- 18 Akumulator ***
- 31 Ładowarka (szybka ładowarka) ***
- 32 Kabel zasilania z wtyczką sieciową
- 33 Kontrolka LED ładowania – zielona
- 34 Kontrolka LED ładowania – czerwona

Niewidoczne:

- 35 Lejek papierowy

● Dane techniczne

20 V Pistolet do farb	PFSa 20-Li B2
Napięcie znamionowe	: 20 V ---
Szybkość podawania	: 700 ml/min (woda)
Zbiornik na farbę	: 1200 ml
Maksymalna lepkość	: 70 DIN/s

Akumulator PAP 20 B1 ***	
Typ	: Litowo-jonowy
Napięcie znamionowe	: 20 V ---
Pojemność	: 2 Ah
Wartość energetyczna	: 40 Wh
Liczba ogniw akumulatora	: 5

Szybka ładowarka PLG 20 C3 ***	
Wejście:	
Napięcie znamionowe	: 230–240 V~
Częstotliwość znamionowa	: 50 Hz
Moc znamionowa	: 120 W
Bezpiecznik (wewnętrzny)	: 3,15 A / 
Wyjście:	
Napięcie znamionowe	: 21,5 V ---
Prąd ładowania	: 4,5 A
Stopień ochrony	: II/□

Czas ładowania:	
Typ akumulatora: PAP 20 B1, 2,0 Ah (sprzedawany oddzielnie)	: 45 min
Typ akumulatora: PAP 20 B3, 4,0 Ah (sprzedawany oddzielnie)	: 60 min

Zalecana temperatura otoczenia:	
Podczas ładowania	: +4 °C do +40 °C
Podczas pracy	: +4 °C do +40 °C
Podczas przechowywania	: +20 °C do +26 °C

Wartości emisji hałasu

Zmierzone wartości zostały określone zgodnie z normą EN 60745. Ważony poziom A hałasu elektronarzędzia wynosi zazwyczaj:

*** Akumulatora i szybkiej ładowarki nie ma w wyposażeniu.

Poziom ciśnienia akustycznego	L_{pA} : 73,4 dB(A)
Niepewność	K_{pA} : 3 dB
Poziom mocy akustycznej	L_{WA} : 84,4 dB(A)
Niepewność	K_{WA} : 3 dB

Wartości emisji drgań

Wartości całkowite drgań (suma wektorowa trzech kierunków), określone zgodnie z normą EN 60745:

Wartość emisji drgań	a_h : <2,5 m/s ²
Niepewność	K : 1,5 m/s ²

OSTRZEŻENIE!



Nosić ochronę słuchu!

Narażanie się na hałas może spowodować utratę słuchu.

RADA

- ▶ Deklarowana całkowita wartość drgań i deklarowana wartość emisji hałasu zostały zmierzone zgodnie ze znormalizowaną procedurą testową i mogą być wykorzystane do porównania jednego elektronarzędzia z innym.
- ▶ Określona całkowita wartość drgań i podana wartość emisji hałasu mogą być również wykorzystane do wstępnej oceny obciążenia.

OSTRZEŻENIE!

- ▶ Emisje drgań i hałasu podczas rzeczywistego użytkowania elektronarzędzia mogą odbiegać od podanych wartości, zależnie od sposobu używania elektronarzędzia, a w szczególności od rodzaju obrabianego przedmiotu. Starać się minimalizować wpływ wibracji i hałasu. Przykładowe środki zmniejszające narażenie się na drgania obejmują noszenie rękawic podczas używania narzędzia i ograniczanie czasu pracy. W takim przypadku należy wziąć pod uwagę wszystkie fazy cyklu operacyjnego (na przykład czas, w którym elektronarzędzie jest wyłączone i te, w których jest włączone, ale działa bez obciążenia).



Instrukcje bezpieczeństwa

- **Ogólne instrukcje bezpieczeństwa dla uchwytów elektronarzędzi**

OSTRZEŻENIE!

- ▶ **Przeczytać wszystkie instrukcje bezpieczeństwa, instrukcje użytkowania, ilustracje i dane techniczne dostarczone z tym elektronarzędziem.** Nieprzestrzeganie poniższych instrukcji może spowodować porażenie prądem, pożar i/lub poważne obrażenia.

Zachować wszystkie instrukcje bezpieczeństwa oraz instrukcje użytkowania do przyszłego wglądu.

Termin „elektronarzędzie” użyty w instrukcji bezpieczeństwa odnosi się do elektronarzędzi zasilanych z sieci (z przewodem zasilającym) lub elektronarzędzi zasilanych z akumulatora (bez przewodu zasilającego).

Bezpieczeństwo pracy

- 1) **Miejsce pracy powinno być czyste i dobrze oświetlone.** Nieuporządkowane lub nieoświetlone obszary robocze mogą prowadzić do wypadków.
- 2) **Nie należy pracować z elektronarzędziem w środowisku potencjalnie wybuchowym, w którym znajdują się łatwopalne ciecze, gazy lub pyły.** Elektronarzędzia generują iskry, które mogą zapalić pył lub opary.
- 3) **Podczas korzystania z elektronarzędzia trzymać z daleka dzieci i inne osoby.** W przypadku rozproszenia uwagi można utracić kontrolę nad elektronarzędziem.

Bezpieczeństwo elektryczne

- 1) **Wtyczka elektronarzędzia musi pasować do gniazda. Wtyczki nie wolno w żaden sposób zmieniać. Z elektrycznie uziemionymi elektronarzędziami nie używać wtyczek przejściowych.** Niezmodyfikowane wtyczki i dopasowane gniazda zmniejszają ryzyko porażenia prądem.
- 2) **Unikać kontaktu ciała z uziemionymi powierzchniami, takimi jak rury, grzejniki, piece i lodówki.** Jeśli ciało jest uziemione, istnieje zwiększone ryzyko porażenia prądem.
- 3) **Elektronarzędzia należy chronić przed deszczem i wilgocią.** Wnikanie wody do elektronarzędzia zwiększa ryzyko porażenia prądem.
- 4) **Nie używać kabla zasilającego do przenoszenia elektronarzędzia, zawieszania lub odłączania od gniazdka ściennego. Kabel zasilania trzymać z dala od źródeł ciepła, oleju, ostrych krawędzi lub ruchomych części urządzenia.** Uszkodzone lub splątane kable zasilające zwiększają ryzyko porażenia prądem.
- 5) **Podczas pracy z elektronarzędziem na zewnątrz należy używać wyłącznie przedłużaczy przystosowanych do użytku na zewnątrz.** Używanie przedłużacza przystosowanego do użytku na zewnątrz zmniejsza ryzyko porażenia prądem.
- 6) **Jeśli działanie elektronarzędzia w wilgotnym otoczeniu jest nieuniknione, należy zastosować zasilanie z zabezpieczeniem różnicowoprądowym.** Zastosowanie wyłącznika różnicowoprądowego zmniejsza ryzyko porażenia prądem.

Bezpieczeństwo osób

- 1) **Zawsze zwracać uwagę na to, co się robi i zachowywać rozsądek podczas pracy z elektronarzędziem. Nie używać elektronarzędzia będąc zmęczonym lub pod wpływem narkotyków, alkoholu albo leków.** Chwila nieuwagi podczas używania elektronarzędzia może spowodować poważne obrażenia.

- 2) **Nosić sprzęt ochrony osobistej i zawsze okulary ochronne.** Noszenie osobistego sprzętu ochronnego, takiego jak maska przeciwpyłowa, antypoślizgowe obuwie ochronne, kask ochronny lub ochrona słuchu, w zależności od rodzaju i zastosowania elektronarzędzi, zmniejsza ryzyko obrażeń.
- 3) **Unikać niezamierzonego uruchomienia. Przed przeniesieniem, podniesieniem lub podłączeniem do źródła zasilania upewnić się, że elektronarzędzia jest wyłączone.** Trzymanie palca na spuście elektronarzędzia podczas przenoszenia lub przenoszenie włączonego elektronarzędzia to zaproszenie do wypadku.
- 4) **Przed włączeniem elektronarzędzia usunąć narzędzia regulacyjne lub klucze.** Narzędzie lub klucz umieszczony w obracającej się części elektronarzędzia może spowodować obrażenia.
- 5) **Unikać nieprawidłowej postawy. Upewniać się, że stopy są bezpieczne i zachowywać równowagę przez cały czas.** Pozwala to lepiej kontrolować elektronarzędzie w nieoczekiwanych sytuacjach.
- 6) **Nosić odpowiednią odzież. Nie nosić luźnej odzieży ani biżuterii. Włosy, ubranie i rękawice należy trzymać z dala od ruchomych części.** Luźne ubranie, biżuteria lub długie włosy mogą zostać pochwycone przez ruchome części.
- 7) **Jeśli istnieje możliwość zainstalowania urządzeń do odpylania i zbierania kurzu, upewnić się, że są one podłączone i prawidłowo używane.** Używanie odpylacza zmniejsza zagrożenia związane z zapyleniem.
- 8) **Nie dopuszczać, aby wiedza zdobyta podczas częstego używania elektronarzędzia była przyczyną utraty czujności i ignorowania zasad bezpieczeństwa dotyczących elektronarzędzi.** Nieostrożne działanie może w ułamku sekundy doprowadzić do poważnych obrażeń.

Używanie i konserwacja elektronarzędzia

- 1) **Nie przeciążać urządzenia. Używać elektronarzędzia odpowiedniego do wykonywanej pracy.** Odpowiednie elektronarzędzie wykona zadanie lepiej i bezpieczniej w zakresie, do którego zostało zaprojektowane.
- 2) **Nie używać elektronarzędzia, którego przełącznik jest uszkodzony.** Elektronarzędzie, którego nie można włączyć lub wyłączyć, jest niebezpieczne i musi być naprawione.
- 3) **Przed dokonaniem regulacji urządzenia, wymianą narzędzia wkładanego lub odłożeniem elektronarzędzia należy odłączyć wtyczkę sieciową od gniazdka ściennego i/lub wyjąć wymienny akumulator.** To zabezpieczenie chroni przed niezamierzonym uruchomieniem elektronarzędzia.
- 4) **Nieużywane elektronarzędzia trzymać w miejscu niedostępnym dla dzieci. Nie pozwalać, aby elektronarzędzie było używane przez osoby, które nie znają tego elektronarzędzia lub nie przeczytały tej instrukcji.** Elektronarzędzia są niebezpieczne, gdy są używane przez niedoświadczonych ludzi.
- 5) **Zachowywać ostrożność podczas używania elektronarzędzi i narzędzi wkładanych. Sprawdzać, czy części ruchome działają prawidłowo i nie zacinają się, czy nie są zepsute lub uszkodzone w stopniu, wykluczającym poprawne funkcjonowanie elektronarzędzia. Przed użyciem elektronarzędzia należy naprawić uszkodzone części.** Wiele wypadków spowodowanych jest przez źle konserwowane elektronarzędzia.
- 6) **Narzędzia tnące muszą być ostre i czyste.** Starannie konserwowane narzędzia tnące o ostrych krawędziach tnących są mniej podatne na zakleszczenie i łatwiejsze w prowadzeniu.

- 7) **Elektronarzędzia, akcesoria, narzędzia wkładane, itp. powinny być używane zgodnie z tymi instrukcjami. Pod uwagę należy brać warunki i pracę, jaką należy wykonać.** Używanie elektronarzędzi do innych celów niż zamierzone może prowadzić do niebezpiecznych sytuacji.
- 8) **Uchwyty i powierzchnie chwytne utrzymywać w stanie suchym, czystym i wolnym od oleju i smaru.** Śliskie uchwyty i powierzchnie chwytające nie zapewniają bezpiecznej obsługi i kontroli elektronarzędzia w nieprzewidzianych sytuacjach.

Używanie i obsługa narzędzia bezprzewodowego

- 1) **Akumulatory ładować tylko za pomocą ładowarek zalecanych przez producenta.** Ładowarka odpowiednia dla określonego typu akumulatora może spowodować pożar podczas używania z innym akumulatorem.
- 2) **W elektronarzędziach używać tylko odpowiednich akumulatorów.** Użycie innych akumulatorów może spowodować obrażenia lub pożar.
- 3) **Nieużywany akumulator należy trzymać z dala od spinaczy, monet, kluczy, gwoździ, śrub lub innych małych metalowych przedmiotów, które mogłyby spowodować zwarcie styków.** Zwarcie między stykami akumulatora może spowodować oparzenia lub pożar.
- 4) **Nieprawidłowo używany akumulatora może spowodować wycieki płynu. Unikać kontaktu z płynem. W razie przypadkowego kontaktu splukać wodą. Jeśli płyn dostanie się do oczu, zasięgnąć dodatkowej pomocy medycznej.** Wyciekający z akumulatora płyn może spowodować podrażnienie skóry lub poparzenia.
- 5) **Nie używać uszkodzonego lub zmodyfikowanego akumulatora.** Uszkodzone lub zmienione akumulatory mogą zachowywać się w nieprzewidziany sposób i spowodować pożar, wybuch lub obrażenia

- 6) **Nie narażać akumulatora na działanie ognia ani innych źródeł ciepła.** Ogień lub temperatura powyżej 130 °C może spowodować wybuch.
- 7) **Przestrzegać wszystkich instrukcji ładowania i nigdy nie ładować akumulatora ani narzędzia bezprzewodowego poza zakresem temperatur podanym w instrukcji obsługi.** Nieprawidłowe ładowanie lub ładowanie poza dopuszczalnym zakresem temperatur może zniszczyć akumulator i zwiększa ryzyko pożaru.

Serwis

- 1) **Elektronarzędzie powinno być naprawiane tylko przez wykwalifikowany personel i tylko z użyciem oryginalnych części zamiennych.** Zapewnia to utrzymanie bezpieczeństwa elektronarzędzia.
 - 2) **Nigdy nie serwisować uszkodzonych akumulatorów.** Wszystkie czynności związane z konserwacją akumulatorów powinny być wykonywane wyłącznie przez producenta lub autoryzowane centrum serwisowe.
- **Dodatkowe instrukcje bezpieczeństwa dotyczące pistoletów lakierniczych**
 - **Miejsce pracy utrzymywać w czystości, musi być dobrze oświetlone i wolne od pojemników z farbą lub rozpuszczalnikiem, szmat i innych materiałów łatwopalnych.** Możliwe niebezpieczeństwo samozapłonu. Zawsze pod ręką należy mieć działające gaśnice lub sprzęt gaśniczy.
 - **Zapewnić dobrą wentylację w obszarze natryskiwania i wystarczającą ilość świeżego powietrza w całym pomieszczeniu.** Odparowujące łatwopalne rozpuszczalniki tworzą środowisko wybuchowe.
 - **Produkt nadaje się do stosowania wyłącznie z materiałami niepalnymi. Używać materiałów na bazie wody, nietlotnych węglowodorów lub podobnych materiałów.** Wysoce lotne parujące rozpuszczalniki tworzą środowisko wybuchowe.
 - **Nie rozpylać w pobliżu źródeł zapłonu, takich jak iskry, otwarte płomienie, lampki kontrolne, gorące przedmioty, silniki, papierosy oraz iskry powstające podczas podłączania i odłączania kabli zasilających lub przełączników.** Takie źródła iskieł mogą spowodować zapłon.
 - **Nie rozpylać materiałów, o których nie wiadomo, czy mogą stanowić niebezpieczeństwo.** Nieznane materiały mogą stwarzać niebezpieczne warunki.
 - **Podczas rozpylania lub obchodzenia się z chemikaliami należy nosić dodatkowy sprzęt ochrony osobistej, taki jak odpowiednie rękawice ochronne i maski ochronne lub oddechowe.** Noszenie sprzętu ochronnego w odpowiednich warunkach zmniejsza możliwość narażenia się na substancje niebezpieczne.
 - **Uważać na wszelkie niebezpieczeństwa stwarzane przez rozpylany materiał. Przestrzegać oznaczeń na pojemniku lub informacji producenta materiału do natryskiwania, łącznie z zalecenia stosowania środków ochrony indywidualnej.** Należy przestrzegać instrukcji producenta, aby zmniejszyć ryzyko pożaru i obrażeń spowodowanych przez toksyny, czynniki rakotwórcze, itp.
 - **Pistoletu natryskowego nie wolno używać do natryskiwania substancji palnych. Pistoletów natryskowych nie wolno czyścić łatwopalnymi rozpuszczalnikami.**

OSTRZEŻENIE!

- ▶ Zwracać uwagę na niebezpieczeństwa, które mogą wynikać z rozpylanego materiału.

⚠ OSTRZEŻENIE!

- ▶ Przestrzegać etykiet na pojemnikach lub instrukcji podanych przez producenta materiału do natryskiwania.

● Instrukcje bezpieczeństwa dla ładowarek

- Urządzenie może być używane przez dzieci w wieku powyżej 8 lat i osoby o ograniczonych zdolnościach fizycznych, zmysłowych lub umysłowych lub bez doświadczenia i wiedzy, gdy są nadzorowane lub pouczone o bezpiecznym użyciu urządzenia i wynikających z niego niebezpieczeństwach. Dzieci nie powinny bawić się urządzeniem. Czyszczenia i prace konserwacyjnych nie mogą przeprowadzać dzieci pozostawione bez nadzoru.
- Nie ładować baterii jednorazowych. Naruszenie tej rady prowadzi do zagrożeń.
- W celu uniknięcia zagrożeń uszkodzony kabel zasilający musi być wymieniony przez producenta, jego serwisanta lub też osobę posiadającą podobne kwalifikacje.

- Części elektryczne chronić przed wilgocią. Nigdy nie zanurzać w wodzie lub innych płynach, aby uniknąć porażenia prądem. Nie trzymać urządzenia pod bieżącą wodą. Postępować zgodnie z instrukcjami dotyczącymi czyszczenia, konserwacji i naprawy.

- Urządzenie nadaje się tylko do użytku w pomieszczeniach.

⚠ UWAGA! Ta ładowarka nadaje się tylko do ładowania akumulatorów następującego typu:

Parkside 20 V Akumulator		
PAP 20 B1	2 Ah	5 cel
PAP 20 B3	4 Ah	10 cel
PAPS 204 A1	4 Ah	5 cel
PAPS 208 A1	8 Ah	10 cel

- Klienci z PL (Polski) mogą kupić kompatybilne zapasowe baterie i ładowarki w sklepie internetowym LIDL www.lidl.de. Klienci z FI (Finlandii), SE (Szwecji), LT (Litwy), EE (Estonii) i LV (Łotwy) na www.optimex-shop.com.

Czas ładowania Ładowarka	2 Ah Akumulator PAP 20 B1	4 Ah Akumulator PAP 20 B3	4 Ah Smart PAPS 204 A1	8 Ah Smart PAPS 208 A1
Maks. 2,4 A Ładowarka PLG 20 A4/C1	60 min	120 min	120 min	210 min
Maks. 4,5 A Ładowarka PLG 20 A3/C3	35 min	60 min	50 min	120 min
Maks. 4,5 A Ładowarka PDSLГ 20 A1	35 min	60 min	50 min	120 min
Ładowarka Smart PLGS 2012 A1	35 min	35 min	35 min	45 min

● Przed pierwszym użyciem

● Akcesoria

⚠ OSTRZEŻENIE!

- ▶ Nie używać żadnych akcesoriów niezalecanych przez firmę **PARKSIDE**. Może to doprowadzić do porażenia prądem lub do pożaru.

W celu bezpiecznego i prawidłowego użytkowania tego produktu niezbędne są następujące akcesoria, takie jak np. narzędzia i narzędzia wkładane:

- Odpowiedni materiał natryskowy
- Odpowiedni sprzęt ochrony osobistej

Materiał do natryskiwania można nabyć w sklepach specjalistycznych. Przy zakupie należy zawsze przestrzegać wymagań technicznych tego produktu (patrz „Dane techniczne”).

W przypadku wątpliwości należy zwrócić się do wykwalifikowanego specjalisty i poinformować o tym swojego sprzedawcę.

Odpowiednie akumulatory i ładowarki

Akumulator:	Parkside X 20 V Team
Ładowarka:	Parkside X 20 V Team

● Rozpakowanie

⚠ OSTRZEŻENIE!

- ▶ Produkt i materiały opakowaniowe nie są zabawkami dla dzieci! Dzieci nie mogą bawić się plastikowymi torbami, foliami i drobnymi częściami! Istnieje niebezpieczeństwo połamania i uduszenia się!

1. Otworzyć opakowanie i ostrożnie wyjąć produkt.
2. Usunąć opakowanie oraz zabezpieczenia transportowe i opakowania (jeśli są).
3. Sprawdzić, czy zakres dostawy jest kompletny.
4. Sprawdzić produkt i akcesoria pod kątem uszkodzeń transportowych.

● Przed użyciem

● Sprawdzanie lekkości

RADA

- ▶ Używać tylko rozcieńczalników odpowiednich do rozpylanego produktu. Użycie niewłaściwego rozcieńczalnika spowoduje powstanie grudek, które zatkają produkt.
- ▶ Nigdy nie mieszać farb na bazie żywicy syntetycznej i rozcieńczalnika nitro!

RADA

- ▶ Przeczytać instrukcje producenta dotyczące odpowiedniego materiału do natryskiwania, aby dowiedzieć się, jakie są odpowiednie rozcieńczalniki.
- ▶ Nie spryskiwać granulatem lub ciałami stałymi.

- Za pomocą produktu można przetwarzać materiał natryskowy o lepkości maks. 70 DIN/s.
- Pomiar lepkości (rys. H):
 - Miarkę [20] napęczyć po brzegi materiałem natryskowym.
 - Niech ciecz wypłynie z miarki [20].
 - Zmierzyć ilość sekund, po których natryskiwany materiał przestanie wypływać z miarki [20]. Wynikiem pomiaru jest liczba DIN/sek.
- W przypadku uzyskania wyniku powyżej 70 DIN/s: Stopniowo rozcieńczać materiał natryskowy odpowiednim rozcieńczalnikiem do uzyskania wartości mniejszej lub równej ≤ 70 DIN/s.

● Przygotowanie powierzchni natryskowej

- Zakryć obszar wokół obszaru natryskiwania. W przeciwnym razie wszystkie odkryte obszary w pobliżu zostaną pokryte.
- Wysuszyć i wyczyścić powierzchnię natryskową.
- Malując powierzchnie z drewna, metalu lub tworzywa sztucznego: Zeszlifować miejsce natrysku, np. poprzez przeszlifowanie natryskiwanej powierzchni papierem ściernym.

● Wkładanie i wyjmowanie akumulatora

⚠ OSTROŻNIE! Ryzyko obrażeń!

- ▶ Przed włożeniem lub wyjęciem akumulatora [18] zawsze zwalniać spust [7], aby zapobiec przypadkowemu uruchomieniu.
- **Wyjmowanie akumulatora:** Wcisnąć przycisk odłączania akumulatora [28]. Wyjąć akumulator [18].

- **Wkładanie akumulatora:** Akumulator [18] zrównać z uchwytem i wsunąć. Upewnić się, że akumulator [18] zablokował się na swoim miejscu. Akumulator można włożyć do produktu tylko w jednym kierunku.

● Sprawdzanie stanu naładowania akumulatora

(Rys. I)

- Sprawdzanie stanu naładowania akumulatora: Nacisnąć przycisk  [29]. Diody LED stanu naładowania [30] zaświecą się:

Diody LED [30]	Stan naładowania
Czerwona/ pomarańczowa/ zielona	Maksymalny
Czerwona/ pomarańczowa	Średni
Czerwony	Niski

● Ładowanie akumulatora

(Rys. J)

RADA

- ▶ Akumulator [18] można ładować w dowolnym momencie, bez skracania jego żywotności.
- ▶ Przerwanie procesu ładowania nie powoduje uszkodzenia akumulatora [18].
- Przed użyciem akumulator [18] należy naładować, jeśli stan naładowania jest średni lub niski.
- Kontrolki LED ładowania (zielona [33] i czerwona [34]) informują o stanie ładowarki [31] i akumulatora [18]:

Dioda LED	Stan
Świeci się czerwona dioda LED	Akumulator jest ładowany
Świeci się zielona dioda LED	Akumulator w pełni naładowany

Dioda LED	Stan
Miga zielona i czerwona dioda LED	Akumulator uszkodzony
Miga czerwona dioda LED	Akumulator za zimny lub za gorący
Świeci się zielona dioda LED (bez akumulatora)	Ładowarka gotowa do pracy

1. Akumulator [18] włożyć do ładowarki [31].
2. Kabel zasilania z wtyczką sieciową [32] ładowarki [31] podłączyć do gniazdka sieciowego.
3. Gdy akumulator [18] jest w pełni naładowany: Wyjąć akumulator z ładowarki [31]. Następnie kabel zasilania z wtyczką sieciową [32] od ładowarki wyciągnąć z gniazdka sieciowego.

● Montaż

⚠ OSTRZEŻENIE!



Przed wymianą wyłączyć urządzenie, wyjąć akumulator [18] i poczekać, aż produkt ostygnie!

● Zdejmowanie elementu natryskowego

1. Otwieranie blokady [24]:
 - Zespół napędowy [14] złapać za uchwyt [23].
 - Drugą ręką przekręcić energicznie element natryskowy [4] w kierunku przeciwnym do ruchu wskazówek zegara, aż wyskoczy z blokady (rys. E).
2. Kontynuować obracanie elementu natryskowego [4], aż symbol ► [5] zrówna się z symbolem ◀ [26] (rys. D).
3. Element natryskowy [4] wyciągnąć z zespołu napędowego [14] (rys. C).

● Mocowanie elementu natryskowego

1. Rurę łączącą [6] włożyć do złącza natryskowego [25] (rys. C).

2. Symbol ► [5] zrównać z symbolem ◀ [26]. Element natryskowy [4] przekręcić zgodnie z ruchem wskazówek zegara, aż zatrzaśnie się w blokadzie [27] (rys. D).

● Zmiana lub wkładanie dyszy

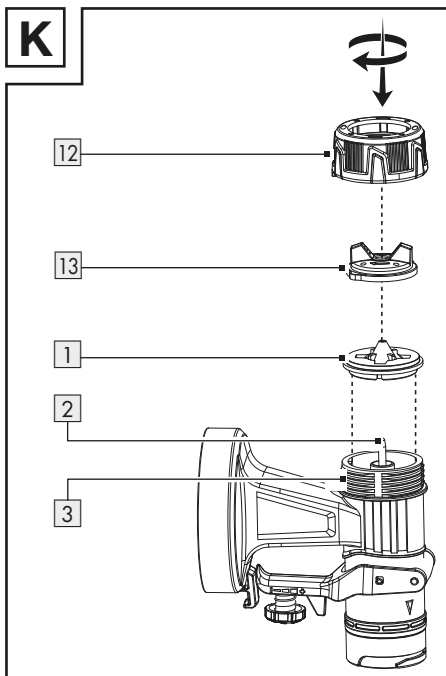

1. Przed odkręceniem nakrętki złączej [12] produkt przytrzymać tak, aby głowica dyszy [13] była skierowana do góry. Zapobiegnie to wypadaniu części.
2. Nakrętkę złączną [12] przekręcić przeciwnie do ruchu wskazówek zegara.
3. Nakrętkę złączną [12] wraz z głowicą dyszy [13] odkręcić od elementu natryskowego [4].
 - Jeżeli dysza [1] jest już zamontowana:
 - Dyszę zdjąć z iglicy [2].
 - W razie potrzeby ostrożnie podważyć dyszę śrubokrętem.
4. Żadaną dyszę [1] nałożyć na iglicę [2].
5. Głowicę dyszy [13] nałożyć na dyszę [1].
6. Nakrętkę złączną [12] nakręcić na mały gwint [3].
7. Dokręcanie: Nakrętkę złączną [12] przekręcić zgodnie z ruchem wskazówek zegara.

Wybieranie odpowiedniej dyszy

1 Dysza *	Użytkowanie
1,5 mm	Mała lepkość
1,8 mm	Farby na bazie wody
2,2 mm	Duża lepkość
2,6 mm	Farby na bazie oleju

- Dalsze informacje: Patrz akapit „Sprawdzanie lepkości”

● Napełnianie materiałem natryskowym

Rys. G

RADA

- ▶ Rozłożyć lejek papierowy [35]. Lejek papierowy na umieścić na wierzchu zbiornika na farbę [9], aby ułatwić napełnianie.

RADA

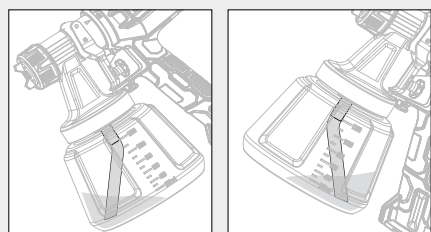

- ▶ Praca w miejscach umieszczonych nisko: Rurkę pionową [10] umocować tak, aby była skierowana do przodu: W kierunku głowicy dyszy [13]
- ▶ Praca w miejscach umieszczonych wysoko: Rurkę pionową [10] umocować tak, aby była skierowana do tyłu: W kierunku zespołu napędowego [14]

1. Zbiornik na farbę [9] odkręcić od elementu natryskowego [4].
2. Rurkę pionową [10] włożyć w duży gwint [11].
3. Do zbiornika na farbę [9] wlać materiał.
4. Zbiornik na farbę [9] przykręcić do elementu natryskowego [4].

* Średnica otworu dyszy jest wydrukowana na wewnętrznej stronie dyszy [1].

** Dostosować w zależności od kierunku rozpylania

● Obsługa

● Włączanie i wyłączanie

⚠ OSTRZEŻENIE! Ryzyko obrażeń!

- ▶ Nigdy nie kierować produktu na ludzi lub zwierzęta.

RADA

- ▶ Podczas pracy utrzymywać produkt w stałej odległości ok. 15 cm od powierzchni natrysku.

Wkładanie akumulatora:

Akumulator [18] zrównać z uchwytem i wsunąć. Upewnić się, że akumulator [18] zablokował się na swoim miejscu.

- Włączanie i natrysk:** Przytrzymać wciśnięty spust [7].
- Wyłączanie:** Zwolnić spust [7].

● Dostosowywanie ilości natryskiwanego materiału

- Zwiększanie lub zmniejszanie rozpylonej ilości: Pokrętko regulacji [8] przekręcić w kierunku znaku + lub -.

● Ustawianie rodzaju strumienia

- Głowicę dyszy [13] przekręcić tak, aby etykiety na głowicy dyszy wskazywały odpowiedni symbol na nakrętce łączącej [12].

Symbol	Rodzaj strumienia	Użytkowanie
	Okrągły	Narożniki Krawędzie Miejsca trudno dostępne
	Płaski pionowy	Wszystkie pozostałe miejsca **
	Płaski poziomy	Wszystkie pozostałe miejsca **

● Po użyciu

- Wyłączyć produkt i wyjąć akumulator [18]. Pozostawić produkt do całkowitego ostygnięcia.

- Sprawdzić, wyczyścić i schować produkt (patrz akapit „Czyszczenie i konserwacja”).

● Usuwanie usterek

Problem	Możliwa przyczyna	Rozwiązanie
Silnik pracuje, ale element natryskowy jest zablokowany.	Zaschnięte resztki farby blokują otwory w okolicy iglicy [2].	Za pomocą igły do czyszczenia [21] usunąć resztki farby z otworów w okolicy iglicy [2].
Produkt nie natryskuje, chociaż w zbiorniku na farbę [9] pozostało jeszcze trochę farby.	Wygięta rurka pionowa [10] w zbiorniku na farbę [9] jest skierowana jest w złą stronę.	Zmienić położenie rurki pionowej [10] (patrz akapit „Napełnianie materiałem natryskowym”).

● Czyszczenie i konserwacja

⚠ OSTRZEŻENIE!



Przed wykonaniem jakiegokolwiek kontroli, konserwacji lub czyszczenia wyłączyć produkt, odłączyć akumulator [18] i poczekać, aż urządzenie ostygnie!

● Czyszczenie

RADA

- ▶ Produkt należy czyścić po każdym użyciu, w przeciwnym razie dysze [1] mogą zaschnąć.
- ▶ Do czyszczenia produktu nie należy używać chemicznych, alkalicznych, ściernych ani agresywnych środków czyszczących lub dezynfekujących, ponieważ mogą one uszkodzić powierzchnie.
- ▶ Nie używać smarów na bazie silikonu.
- ▶ Nigdy nie wkładać całego produktu do rozpuszczalnika.
- ▶ Podczas czyszczenia nosić odpowiednie rękawice.

- Upewniać się, że żadne ciecze nie dostaną się do wnętrza produktu.

- Regularne prawidłowe czyszczenie pomaga zapewnić bezpieczne użytkowanie i wydłuża żywotność produktu.
- Zespół napędowy [14] czyścić suchą szmatką. W trudno dostępnych miejscach używać miękkiej szczotki. W szczególności, za pomocą szmatki i miękkiej szczotki, usuwać brud i kurz z otworów wentylacyjnych. Otwory wentylacyjne muszą być zawsze czyste.
- Po każdym użyciu produktu wykonać natrysk wodą.
- Szczotką do czyszczenia [22] lub igłą do czyszczenia [21] czyścić następujące:
 - [1] Dysze
 - [2] Iglicę (otwory w okolicy iglicy)
 - [4] Element natryskowy
 - [13] Głowica dyszy

● Czyszczenie filtra powietrza

Rys. F

1. Demontaż filtra powietrza [15]:
Nacisnąć i przytrzymać przyciski zwalniające [16] na pokrywie filtra powietrza [17]. Zdjąć pokrywę filtra powietrza.
2. Filtr powietrza [15] wyjąć z pokrywy filtra powietrza [17].
W razie potrzeby wytrzeć filtr powietrza [15].

3. Jeśli jest mocno zabrudzony, filtr powietrza [15] wymyć pod bieżącą wodą. Poczekać, aż filtr powietrza dokładnie wyschnie.
W razie potrzeby filtr powietrza [15] zastąpić zapasowym filtrem powietrza [19].

● **Konserwacja**

- Produkt nie wymaga żadnych prac konserwacyjnych.
- Przed i po każdym użyciu sprawdzać produkt pod kątem zużycia i uszkodzeń.

● **Naprawy**

- Wewnątrz tego produktu nie ma części, które może naprawiać użytkownik. W celu sprawdzenia i naprawy produktu należy kontaktować się z wykwalifikowanym technikiem.

● **Przechowywanie**

- Wyczyścić produkt (patrz „Czyszczenie i konserwacja”).
- Przechowywać produkt i jego akcesoria w ciemnym, suchym, wolnym od mrozu miejscu o dobrej wentylacji.
- Produkt przechowywać w miejscu niedostępnym dla dzieci.

● **Transport**

- Chronić produkt przed uderzeniami i silnymi wstrząsami, które występują szczególnie podczas transportu w pojazdach.
- Zabezpieczać produkt przed ześlizgnięciem się i przechyleniem.

● **Utylizacja**

Opakowanie wykonane jest z materiałów przyjaznych dla środowiska, które można przekazać do utylizacji w lokalnym punkcie przetwarzania surowców wtórnych.



Przy segregowaniu odpadów prosimy zwrócić uwagę na oznakowanie materiałów opakowaniowych, oznaczone są one skrótami (a) i numerami (b) o następującym znaczeniu: 1–7: Tworzywa sztuczne/20–22: Papier i tektura/80–98: Materiały kompozytowe.

Produkt:



Informacji na temat możliwości utylizacji wyeksploatowanego produktu udziela urząd gminy lub miasta.



Z uwagi na ochronę środowiska nie wyrzucać urządzenia po zakończeniu eksploatacji do odpadów domowych, lecz prawidłowo zutylizować. Informacji o punktach zbiorczych i ich godzinach otwarcia udziela odpowiedni urząd.

Elektroodpady nie mogą być wyrzucane do pojemników do selektywnej zbiórki odpadów komunalnych. Można je oddać w specjalnie wyznaczonych miejscach np. Punkt Selektywnej Zbiórki Odpadów Komunalnych lub/bądź w punktach handlowych oferujących w sprzedaży sprzęt elektroniczny.

Należy postępować zgodnie z obowiązującymi w Polsce przepisami dotyczącymi selektywnej zbiórki urządzeń elektrycznych i elektronicznych. Zużyty sprzęt może mieć szkodliwy wpływ na środowisko i zdrowie ludzi z uwagi na potencjalną zawartość niebezpiecznych substancji, mieszanin oraz części składowych. Gospodarstwo domowe spełnia ważną rolę w przyczynianiu się do ponownego użycia i odzysku surowców wtórnych, w tym recyklingu zużytego sprzętu. Na tym etapie kształtuje się postawy, które wpływają na zachowanie wspólnego dobra jakim jest czyste środowisko naturalne.

Uszkodzone lub zużyte baterie/akumulatory muszą być poddane recyklingowi. Oddać baterie/akumulatory i/lub produkt w dostępnych punktach zbiórki.



Niewłaściwa utylizacja baterii/akumulatorów stwarza zagrożenie dla środowiska naturalnego!

Przed utylizacją należy wyjąć baterie/akumulatory z produktu.

Baterii/akumulatorów nie należy wyrzucać razem z odpadami domowymi. Mogą one zawierać szkodliwe metale ciężkie i należy je traktować jak odpady specjalne. Symbole chemiczne metali ciężkich są następujące: Cd = kadm, Hg = rtęć, Pb = ołów. Dlatego też zużyte baterie/akumulatory należy przekazywać do komunalnych punktów gromadzenia odpadów niebezpiecznych.

● Gwarancja

Produkt został wyprodukowany zgodnie z surowymi wytycznymi dotyczącymi jakości i dokładnie przetestowane przed dostawą. W przypadku wad materiałowych lub produkcyjnych przysługują Państwu prawa ustawowe wobec sprzedawcy produktu. Państwa prawa ustawowe nie są w żaden sposób ograniczone przez naszą gwarancję przedstawioną poniżej.

Gwarancja na ten produkt wynosi 3 lata od daty zakupu. Okres gwarancji rozpoczyna się od daty zakupu. Proszę przechowywać oryginalny rachunek w bezpiecznym miejscu, ponieważ ten dokument jest wymagany jako dowód zakupu.

Wszelkie uszkodzenia lub wady obecne już w momencie zakupu należy zgłosić niezwłocznie po rozpakowaniu produktu.

Jeżeli w ciągu 3 lat od daty zakupu produkt wykaże wady materiałowe lub produkcyjne, to – według naszego uznania – bezpłatnie go naprawimy lub wymienimy. Okres gwarancji nie ulega przedłużeniu o przyznane roszczenie gwarancyjne. Dotyczy to również wymienionych i naprawionych części.

Niniejsza gwarancja traci ważność, jeśli produkt został uszkodzony, był niewłaściwie użytkowany lub konserwowany.

Gwarancja obejmuje wady materiałowe i produkcyjne. Niniejsza gwarancja nie obejmuje części produktu, które podlegają normalnemu zużyciu i dlatego są uważane za części zużywalne (np. baterie, akumulatory, węże, wkłady atramentowe), ani nie obejmuje uszkodzeń części delikatnych, np. przełączników lub części wykonanych ze szkła.

Zgodnie z Kodeksem Cywilnym art. 581 §1 wraz z wymianą urządzenia lub ważnej części czas gwarancji rozpoczyna się na nowo.

● Sposób postępowania w przypadku naprawy gwarancyjnej

Aby zapewnić szybkie rozpatrzenie wniosku, należy postępować zgodnie z poniższymi instrukcjami:

Do wszystkich zapytań proszę mieć przygotowany paragon i numer artykułu (IAN 479361_2410) jako dowód zakupu.

Numer artykułu można znaleźć na tabliczce znamionowej produktu, na grawerze na produkcie, na stronie tytułowej instrukcji (w lewym dolnym rogu) lub na naklejce z tyłu lub na spodzie produktu.

W przypadku wystąpienia usterek funkcjonalnych lub innych wad należy najpierw skontaktować się telefonicznie lub pocztą elektroniczną z wymienionym poniżej działem serwisowym.

Następnie można wysłać produkt zarejestrowany jako wadliwy na podany adres serwisowy bezpłatnie, załączając dowód zakupu (paragon) i określając, na czym polega wada i kiedy wystąpiła.



Te i wiele innych instrukcji można przeglądać i pobrać na stronie parkside-diy.com. Ten kod QR przeniesie Cię bezpośrednio na stronę parkside-diy.com. Wybierz swój kraj i użyj maski wyszukiwania, aby wyszukać instrukcje obsługi. Wprowadź numer artykułu (IAN) 479361_2410, aby uzyskać dostęp do instrukcji obsługi artykułu.

● **Serwis**

PL Serwis Polska

Tel.: 008004911946

E-Mail: owim@lidl.pl



● Deklaracja zgodności UE

DEKLARACJA ZGODNOŚCI UE (nr. 479361_2410)

IAN: 479361_2410
Nazwa produktu: "PARKSIDE" Akumulatorowy pistolet do farb 20V
Oznaczenie modelu: HG09186

Opisany powyżej przedmiot niniejszej deklaracji jest zgodny z odnośnymi wymaganiami unijnego prawodawstwa harmonizacyjnego:

Dyrektywa 2006/42/WE
Dyrektywa 2014/30/EU
Dyrektywa 2011/65/UE wraz ze wszystkimi poprawkami

Odniesienia do odpowiednich norm zharmonizowanych lub do innych specyfikacji technicznych, w stosunku do których deklarowana jest zgodność:

Nr / Części
Dyrektywa 2006/42/WE
EN 60745-1:2009/A11:2010
EN 50580:2012/A1:2013
Dyrektywa 2014/30/EU
EN IEC 55014-1:2021
EN IEC 55014-2:2021

Opisany powyżej przedmiot deklaracji jest zgodny z dyrektywą Parlamentu Europejskiego i Rady 2011/65/UE z dnia 8 czerwca 2011 r. w sprawie ograniczenia stosowania niektórych niebezpiecznych substancji w sprzęcie elektrycznym i elektronicznym:

Nr / Części
EN IEC 63000:2018

Osoba odpowiedzialna za dokumentację techniczną: OWIM GmbH & Co.KG

Podpisano w imieniu:

OWIM GmbH & Co. KG, Stiftsbergstraße 1, 74167 Neckarsulm, Niemcy

Niniejsza deklaracja zgodności wydana zostaje na wyłączną odpowiedzialność producenta.

Tłumaczenie oryginalnej deklaracji zgodności

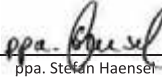
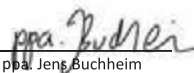
Neckarsulm 17.01.2025
Miejsce Data  
ppa. Stefan Haensel ppa. Jens Buchheim
Prokurent Prokurent

Kasutatud hoiatused ja sümbolid	Lehekülg	76
Sissejuhatus	Lehekülg	77
Otstarbekohane kasutamine	Lehekülg	77
Tarnekomplekt	Lehekülg	77
Osade kirjeldus	Lehekülg	77
Tehnilised andmed	Lehekülg	78
Ohutusjuhised	Lehekülg	79
Elektritööriistade üldised ohutusjuhised	Lehekülg	79
Täiendavad ohutusjuhised värvipihustuspüstolitele	Lehekülg	81
Laadijate ohutusjuhised	Lehekülg	82
Enne esmakordset kasutamist	Lehekülg	83
Tarvikud	Lehekülg	83
Lahtipakkimine	Lehekülg	84
Enne kasutamist	Lehekülg	84
Viskoossuse kontroll	Lehekülg	84
Pihustuspinna ettevalmistamine	Lehekülg	84
Akupatarei eemaldamine/paigaldamine	Lehekülg	84
Akupatarei laetuse kontrollimine	Lehekülg	84
Akupatarei laadimine	Lehekülg	85
Paigaldamine	Lehekülg	85
Pihustusseadme eemaldamine	Lehekülg	85
Pihustusseadme kinnitamine	Lehekülg	85
Düüsi vahetamine/sisestamine	Lehekülg	85
Pihustusmaterjaliga täitmine	Lehekülg	86
Kasutamine	Lehekülg	86
Sisse- ja väljalülitamine	Lehekülg	86
Pihustuskoguse reguleerimine	Lehekülg	86
Joatüübi määramine	Lehekülg	86
Pärast kasutamist	Lehekülg	87
Veakõrvaldus	Lehekülg	87
Puhastamine ja hooldus	Lehekülg	87
Puhastamine	Lehekülg	87
Õhufiltri puhastamine	Lehekülg	87
Hooldus	Lehekülg	88
Remont	Lehekülg	88
Hoiustamine	Lehekülg	88
Transport	Lehekülg	88
Jäätmekäitlus	Lehekülg	88
Garantii	Lehekülg	88
Garantii käsitlemine	Lehekülg	89
Teenindus	Lehekülg	89
ELi vastavusdeklaratsioon	Lehekülg	90

Kasutatud hoiatused ja sümbolid

Selles kasutusjuhendis, pakendil ja tüübisildil kasutatakse järgmisi hoiatusi:

 	<p>Lugege kasutusjuhendit.</p>	 <p>Enne lisatarvikute vahetamist ja puhastamist ning nende mittekasutamisel lülitage seade välja ning eemaldage akupatarei.</p>
	<p>OHT! See sümbol koos tunnussõnaga „Oht“ tähistab suure riskiteguriga ohtu, mille tagajärg on vältimata jätmise korral raske vigastus või surm.</p>	 <p>Kandke silmakaitset!</p>
		 <p>Kandke kuulmiskaitset!</p>
		 <p>Kandke hingamiskaitset!</p>
	<p>HOIATUS! See sümbol koos tunnussõnaga „Hoiatus“ tähistab keskmise riskiteguriga ohtu, mille tagajärg võib vältimata jätmise korral olla raske vigastus või surm.</p>	 <p>Kaitske akupatareid kuumuse ja intensiivse päikesekiirguse eest.</p>
		 <p>Kaitske akupatareid vee ja niiskuse eest.</p>
		 <p>Kaitske akupatareid tule eest.</p>
	<p>ETTEVAATUST! See sümbol koos tunnussõnaga „Ettevaatust“ tähistab väikese riskiteguriga ohtu, mille tagajärg võib vältimata jätmise korral olla kerge või keskmise raskusega vigastus.</p>	 <p>II kaitseklassi toote sümbol (topeltisolatsioon)</p>
	<p>TÄHELEPANU! Sümbol tunnussõnaga „Tähelepanu“ hoiatab võimaliku varalise kahju eest.</p>	 <p>Peenkaitse</p>
	<p>Lukustamine</p>	 <p>Alalisvool/-pinge</p>
	<p>Avamine</p>	 <p>Vahelduvvool/-pinge</p>



CE-märgis kinnitab, et seade vastab asjakohastele ELI direktiividele.



Ohutusjuhised
Tegevusjuhised

20 V AKU-VÄRVIPÜSTOL

● Sissejuhatus

Õnnitleme teid selle uue toote ostu puhul! Olete endale saanud kõrgekvaliteedilise toote. Kasutusjuhend kuulub toote juurde. Selles on olulisi juhiseid ohutuse, kasutamise ja jäätmekäitluse kohta. Enne toote kasutamist tutvuge selle kohta antud kasutus- ja ohutuse alaste juhistega. Kasutage toodet üksnes kirjeldatud viisil ja otstarbel. Toote edasiandmisel kolmandatele isikutele andke kaasa ka kõik toote dokumendid.

● Otstarbekohane kasutamine

See 20 V aku-värvipüstol (edaspidi nimetatud „toode” või „elektritööriist”) on mõeldud värvide, lakkide ja lasuuride pealekandmiseks.

Tootega saab töödelda max 70 DIN/s viskoosusega pihusainet.

Toode ei ole ette nähtud kergesti süttivate, põlemisohtlike värvide, lakkide ega vedeldite töötlemiseks.

Kasutage pihustusmaterjali alati nõuetekohaselt! Järgige pihustusmaterjali ostmisel ja kasutamisel seadme tehnilisi nõudeid (vt jaotist „Tehnilised andmed”).

Sellest erinev toote kasutamine või toote muutmine on otstarbevastane ja võib põhjustada ohtusid, nagu oht elule, vigastused ja kahjustused. Tootja ei vastuta kahjustuste eest, mis tulenevad otstarbevastsest kasutamisest. Seade ei ole mõeldud tööstuslikuks kasutamiseks ega teiste kasutusvalade jaoks.

● Tarnekomplekt

▲ HOIATUS!

► Toode ja pakendid ei sobi lastele mängimiseks! Lapsed ei tohi mängida kilekottide, kilede ja väikedetallidega! Allaneelamise ja lämbumise oht!

- 1x 20 V Aku-värvipüstol
- 4x Düüsid *:
 - Ø 1,5 mm
 - Ø 1,8 mm
 - Ø 2,2 mm
 - Ø 2,6 mm
- 1x Viskoosuse mõõteanum
- 1x Paberlehter
- 1x Puhastusnõel
- 1x Puhastushari
- 2x Filter **
- 1x Kohver
- 1x Kasutusjuhend

● Osade kirjeldus

Joonis A:

- 1 Düüs, 4x
 - Ø 1,5 mm
 - Ø 1,8 mm
 - Ø 2,2 mm
 - Ø 2,6 mm
- 2 Nõel
- 3 Väike keere
- 4 Pihustusseade
- 5 ► Pihustusseadme joondamine
- 6 Ühendustoru
- 7 Päästik
- 8 Seaderatas
- 9 Värvimahuti
- 10 Tõusutoru
- 11 Suur keere
- 12 Ülemutter
- 13 Düüsipea

* 1 Düüs on eelmonteeritud

** 1 Filter on eelmonteeritud

Joonis B:

- 14 Mootoriosa
- 15 Õhufilter
- 16 Vabastusnupp
- 17 Õhufiltri kate
- 18 Akupatarei ***
- 19 Asendusõhufilter
- 20 Mõõteanum
- 21 Puhastusnõel
- 22 Puhastusharjad
- 23 Käepide
- 24 Lukk
- 25 Pihustiühendus
- 26 Avatud
- 27 Suletud

Joonis I:

- 18 Akupatarei ***
- 28 Akupatarei vabastusnupp
- 29 Nupp (laadimisolek)
- 30 Laetustaseme LEDid (punane/oranž/
roheline)

Joonis J:

- 18 Akupatarei ***
- 31 Laadija
(kiirlaadija) ***
- 32 Pistikuga toitejuhe
- 33 Laetuse LED – roheline
- 34 Laetuse LED – punane

Joonisel ei ole näidatud:

- 35 Paberlehter

● Tehnilised andmed

20 V Aku- värvipüstitol	PFSA 20-Li B2
Nimipinge	: 20 V ===
Väljundmäär	: 700 ml/min (vesi)
Värvimahuti	: 1200 ml
Max viskoossus	: 70 DIN/s

Akupatarei PAP 20 B1 ***	
Tüüp	: Liitiumioon
Nimipinge	: 20 V ===
Mahtuvus	: 2 Ah
Energia	: 40 Wh
Akuelementide arv	: 5

Kiirlaadija	PLG 20 C3 ***
Sisend:	
Nimipinge	: 230–240 V~
Nimisagedus	: 50 Hz
Nimivõimsus	: 120 W
Kaitse (sisemine)	: 3,15 A/
Väljund:	
Nimipinge	: 21,5 V ===
Laadimisvool	: 4,5 A
Kaitseklass	: II/

Laadimisaeg:	
Aku tüüp PAP 20 B1, 2,0 Ah (eraldi saadaval)	: 45 min
Aku tüüp PAP 20 B3, 4,0 Ah (eraldi saadaval)	: 60 min

Soovitatud keskkonnatemperatuur:	
Laadimise ajal	: +4 °C kuni +40 °C
Töö ajal	: +4 °C kuni +40 °C
Hoiustamise ajal	: +20 °C kuni +26 °C

Müraemissioonide väärtused

Mõõdetud väärtused tuvastati standardit EN 60745 järgides. Elektritööriista A-korjigeeritud müratase on tavaliselt järgmine:

Helirõhutase	L_{pA} : 73,4 dB(A)
Määramatus	K_{pA} : 3 dB
Helivõimsuse tase	L_{WA} : 84,4 dB(A)
Määramatus	K_{WA} : 3 dB

Vibratsiooniemissioonide väärtused

Vibratsiooni koguväärtused (kolme suuna vektorsumma), tuvastatud standardit EN 60745 järgides:

Vibratsiooniemissioon	a_h : < 2,5 m/s ²
Määramatus	K : 1,5 m/s ²

*** Aku ja kiirlaadija ei sisaldu tarnekomplektis.

HOIATUS!



Kandke kuulmiskaitsevahendit!
Kokkupuude müraga võib põhjustada kuulmiskadu.

MÄRKUS

- ▶ Esitatud vibratsiooni koguväärtus ja müraemissiooni väärtus on mõõdetud standardiseeritud kontrollmeetodiga ja neid saab kasutada selleks, et võrrelda üht elektritööriista teisega.
- ▶ Esitatud vibratsiooni koguväärtust ja müraemissiooni väärtust saab kasutada ka kokkupuute esialgseks hindamiseks.

HOIATUS!

- ▶ Vibratsiooni- ja müraemissioonid võivad elektritööriista tegeliku kasutamise ajal erineda esitatud väärtustest olenevalt viisist, kuidas elektritööriista kasutatakse, eriti aga sellest, millist materjali sellega töödeldakse. Püüdke vibratsiooni- ja mürataset võimalikult madalal hoida. Vibratsioonikoormuse vähendamiseks saab kanda nt tööriista kasutamisel kindaid ja piirata tööaega. Seejuures tuleb silmas pidada kõiki käitustsükli osi (nt ajad, millal elektritööriist on välja lülitatud, ja ajad, kus see on sisse lülitatud, kuid töötab koormuseta).



Ohutusjuhised

- Elektritööriistade üldised ohutusjuhised

HOIATUS!

- ▶ Lugege läbi kõik ohutusjuhised, suunised, pildid ja tehnilised andmed, mis selle elektritööriista juurde kuuluvad. Järgmiste juhiste eiramise tagajärjeks võib olla elektrilöök, tulekahju ja/või rasked vigastused.

Hoidke kõik ohutusjuhised ja juhised edaspidiseks alles.

Ohutusjuhistes kasutatud mõiste „elektritööriist“ viitab niihästi võrgu kaudu töötavatele elektritööriistadele (toitekaabliga) kui ka akuga töötavatele elektritööriistadele (toitekaablita).

Töökoha ohutus

- 1) **Tagage töökohas puhtus ja korralik valgustus.** Segadus või valgustamata töökohad võivad põhjustada vigastusi.
- 2) **Ärge töötage elektritööriistaga plahvatusohtlikus keskkonnas, kus leidub süttivaid vedelikke, gaase või tolmu.** Elektritööriistad tekitavad sädemeid, mille mõjul võib tolmu või aurud süttida.
- 3) **Ärge lubage lapsi ega kõrvalisi isikuid elektritööriista kasutamise ajal lähedusse.** Tähelepanu kõrvalejuhtimise korral võite kaotada kontrolli elektritööriista üle.

Elektriohutus

- 1) **Elektritööriista pistik peab sobima pistikupesasse. Pistikut ei tohi vähimalgi määral muuta. Ärge kasutage adapterpistikut kaitsemaandusega elektritööriistadega.** Muutmata pistikud ja sobivad pistikupesad vähendavad elektrilöögi ohtu.
- 2) **Vältige kokkupuudet maandatud pindadega, nagu torud, radiaatorid, pliigid ja külmpapid.** Kui teie keha on maandatud, on elektrilöögi oht suurem.
- 3) **Elektritööriistad ei tohi saada märjaks.** Vee sattumine elektritööriista suurendab elektrilöögi ohtu.
- 4) **Ärge kasutage toitejuhet elektritööriista kandmiseks või riputamiseks ja ärge hoidke juhtimest, et tõmmata pistikut pistikupesast. Toitejuhe ei tohi kokku puutuda kuumuse, õli, teravate servade ega ka liikuvate osadega.** Kahjustatud või millegi ümber keerdunud toitejuhtmed tõstavad elektrilöögi ohtu.

- 5) **Kui töotate elektritööriistaga välitingimustes, kasutage ainult selliseid pikenduskaableid, mis sobivad välitingimuste jaoks.** Välitingimuste jaoks sobiva pikenduskaabli kasutamine vähendab elektrilöögi ohtu.
- 6) **Kui elektritööriista tuleb kindlasti kasutada niiskes keskkonnas, kasutage rikkevoolukaitselüliti.** Rikkevoolukaitselüliti kasutamine vähendab elektrilöögi ohtu.
- 6) **Kandke sobivaid riideid. Ärge kandke avaraid riideid ega ehteid. Hoidke juukseid, riideid ja kindaid liikuvatest osadest eemal.** Lahtised riided, ehted või pikad juuksed võivad sattuda liikuvatesse osadesse.
- 7) **Kui seadmele on võimalik paigaldada tolmuimejad ja tolmuogumisseadmed, siis veenduge selles, et need oleksid ühendatud ja õigesti kasutuses.** Tolmuimeja kasutamine võib vähendada tolmust lähtuvaid ohtusid.

Inimeste ohutus

- 1) **Olge tähelepanelik ja jälgige oma tegevust ning töötage elektritööriistaga mõistlikult. Ärge kasutage elektritööriista, kui olete väsinud või narkootikumide, alkoholi või ravimite mõju all.** Üks hajevil hetk elektritööriista kasutamisel võib põhjustada raskeid vigastusi.
- 2) **Ärge olge ülemäära enesekindel ja ärge eirake elektritööriistade ohutusreegleid ka siis, kui tunnete elektritööriista pärast mitmekordset kasutamist.** Hooletu käitumine võib viia mõne sekundiga raskete vigastusteni.

2) **Kandke isikukaitsevahendeid ja alati kaitseprille.** Kui kannate elektritööriista tüübi ja kasutusviisiga sobivaid isikukaitsevahendeid, nagu tolmu mask, libisemiskindlad turvajalatsid, kaitsekiiver või kuulmiskaitse, väheneb vigastuste oht.

3) **Vältige juhuslikku käivitamist. Elektritööriista ei tohi ühendada vooluvõrku ja/või akuga ega ka üles tõsta või kanda, kui te pole eelnevalt veendunud, et tööriist on välja lülitatud.** Kui hoiate elektritööriista kandmise ajal sõrme lülilil või kui ühendate sisselülitatud elektritööriista vooluvõrku, võivad tagajärjeks olla õnnetused.

4) **Eemaldage seadistamistöriistad või nutrivõtmed enne elektritööriista sisselülitamist.** Tööriist või võti, mis asub elektritööriista pöörlevas osas, võib põhjustada vigastusi.

5) **Hoidke oma keha normaalselt. Seiske kindlalt ja hoidke alati tasakaalu.** Nii saate elektritööriista ootamatutes olukordades paremini kontrollida.

Elektritööriista kasutamine ja hooldamine

- 1) **Ärge koormake seadet üle. Kasutage oma töö jaoks selleks ettenähtud elektritööriista.** Õige elektritööriistaga töotate tõhusamalt ja turvalisemalt ning ettenähtud võimsusvahemikus.
- 2) **Ärge kasutage rikkis lülitiga elektritööriista.** Elektritööriist, mida ei saa enam sisse või välja lülitada, on ohtlik ja vajab parandamist.
- 3) **Tõmmake pistik pistikupesast ja/või eemaldage eemaldatav aku enne, kui hakkate seadet seadistama, tarvikuid vahetama või elektritööriista ära panete.** See ettevaatusabinõu aitab vältida elektritööriista juhuslikku käivitamist.
- 4) **Kui te ei kasuta elektritööriista, hoidke neid selliselt, et need ei satuks laste kätte. Ärge lubage elektritööriista kasutada inimestel, kes seda ei tunne või kes pole neid juhiseid lugenud.** Elektritööriistad on kogemusteta inimeste käes ohtlikud.

- 5) **Hooldage elektritööriistu ja tarvikuid hoolikalt. Kontrollige, kas liikuvad osad töötavad laitmatult ega kiilu kinni, kas mõni osa on murdunud või selliselt kahjustatud, et elektritööriista toimimine on mõjutatud. Laske kahjustatud osad enne elektritööriista kasutamist parandada.** Paljud õnnetused juhtuvad halvasti hooldatud elektritööriistade tõttu.
- 6) **Jälgige, et löikavad tööriistad oleksid teravad ja puhtad.** Hoolikalt hooldatud löiketööriistad, millel on teravad lõikeservad, kiiluvad vähem kinni ja neid on kergem juhtida.
- 7) **Järgige neid juhiseid elektritööriista, tarvikute ja lisaseadmete jms kasutamisel. Pidage seejuures silmas ka töötingimusi ja tehtavat tööd.** Kui kasutate elektritööriista ettenähtust muul eesmärgil, võib see põhjustada ohtlikke olukordi.
- 8) **Jälgige, et käepidemed ja haardepinnad oleksid kuivad ja puhtad ning et neil poleks õli ega määrderasva.** Libedad käepidemed ja haardepinnad ei võimalda elektritööriista kindlalt käsitseda ega ootamatutes olukordades kontrolli all hoida.

Akuga tööriista kasutamine ja hooldamine

- 1) **Laadige akusid ainult tootja soovitatud laadijatega.** Kui kasutate kindlat liiki akule sobivat laadijat mõne muu akuga, võib see põhjustada tulekahju.
- 2) **Kasutage elektritööriistades ainult neile ettenähtud akusid.** Kui kasutate teistsuguseid akusid, võivad tagajärjeks olla vigastused ja tulekahju.
- 3) **Jälgige, et mittekasutatud akude läheduses poleks kirjaklambreid, münthe, võtmeid, naelu, kruvisid või muid väikeseid metallist esemeid, mis võiva kontaktide vahel ühenduse tekitada.** Akukontaktide vahel tekkiv lühis võib põhjustada põletusi või tulekahju.

- 4) **Vale kasutamise korral võib vedelik akust välja tungida. Sellega ei tohi kokku puutuda. Kokkupuutumise korral loputage seda kohta veega. Kui vedelik satub silma, pöörduge lisaks arsti poole.** Väljuv akuvedelik võib põhjustada nahaärritusi või põletusi.
- 5) **Ärge kasutage kahjustatud või muudetud akut.** Kahjustatud või muudetud akud võivad käituda ettearvamatult ning põhjustada tulekahju, plahvatusi või vigastusi
- 6) **Akule ei tohi olla tule läheduses ega liiga kõrgete temperatuuridega kohas.** Tulekahju või temperatuurid, mis ületavad 130 °C, võivad põhjustada plahvatuse.
- 7) **Järgige laadimisjuhiseid ja ärge laadige akut või akuga tööriista mingil juhul väljaspool kasutusjuhendis nimetatud temperatuurivahemikku.** Vale laadimine või laadimine väljaspool temperatuurivahemikku võib aku hävitada ja tõsta tulekahju ohtu.

Teenindus

- 1) **Laske oma elektritööriista parandada ainult spetsialistil, kes kasutab originaalvaruosi.** See tagab elektritööriista ohutuse säilitamise.
- 2) **Ärge üritage hooldada kahjustatud akusid.** Kõik akude hooldustööd peab tegema tootja või volitatud esindused.

● Täiendavad ohutusjuhised värvipihustuspüstolitele

- **Hoidke oma töökoht puhas, hästi valgustatud ning vaba värvi- ja lahustianumatest, lappidest ja muudest tuleohtlikest materjalidest.** Võimalik isesüttimise oht. Hoidke tulekustutid/ tulekustutusvahendid alati käepärast.
- **Tagage pritsmealal hea ventilatsioon ja piisavalt värsket õhku kogu ruumis.** Aurustuvad tuleohtlikud lahustid loovad plahvatusohtliku keskkonna.

- **Toode sobib ainult mittesüttivate materjalidega kasutamiseks. Kasutage veepõhiseid materjale, mittellenduvaid süsivesinikke vms materjale.** Äärmiselt aurustuvad tuleohtlikud lahustid loovad plahvatusohtliku keskkonna.
- **Ärge pihustage süttimisallikate, näiteks staatiliste sädemete, avatud leegi, juhtvalgustite, kuumade objektide, mootorite, sigarettide läheduses ja toitejuhtmete eemaldamisel või sisestamisel või lülite vajutamisel.** Sellised sädemeallikad võivad ümbruse süüdata.
- **Ärge pihustage materjale, mis on teadaolevalt ohtlikud.** Tundmatud materjalid võivad luua ohtlikke tingimusi.
- **Kandke täiendavaid isikukaitsevahendeid, näiteks sobilikud kaitsekindad ja kaitse- või hingamismaskid, kui pihustate või käsitate kemikaale.** Sobilikes tingimustes isikukaitsevahendite kandmine vähendab kokkupuudet ohtlike koostisainetega.
- **Olge ettevaatlik kõigi pihustusmaterjalist lähtuvate ohtude suhtes. Jälgige mahutile kantud mürgistust või tootja teavet pihustusmaterjali kohta, sealhulgas palvet kanda isikukaitsevahendit.** Tootja juhiseid tuleb järgida, et vähendada tulekahju ja mürkidest, kantserogeenidest jms ainetest lähtuvat vigastuste ohtu.
- Pihustit ei tohi kasutada süttimisohlike ainete pihustamiseks. Pihusteid ei tohi puhastada süttimisohlike lahustitega.

⚠ HOIATUS!

- ▶ Pöörake tähelepanu ohtudele, mis võivad pihustusmaterjalist tekkida.
- ▶ Järgige mahutitele kantud märgiseid ja pihustusmaterjali tootja antud juhiseid.

● **Laadijate ohutusjuhised**

- **Lapsed** alates 8. eluaastast ning inimesed, kelle füüsilised, sensoorsed või vaimsed võimed on piiratud või kellel on liiga vähe kogemusi või teadmisi, tohivad seda seadet kasutada juhul, kui nad teevad seda järelevalve all või kui neid õpetatakse seadet ohutult kasutama ja nad mõistavad kasutamiseiga seonduvaid ohtusid. Lapsed ei tohi seadmega mängida. Lapsed ei tohi toodet ilma järelevalveta puhastada ega hooldada.
- **Mittelaetavaid patareisid ei tohi laadida.** Selle juhise rikkumine on ohtlik.
- **Kui toitejuhe saab kahjustada, tuleb see ohtude vältimiseks välja vahetada.** Seda peab tegema tootja või tema klienditeenindus või muu sarnaselt kvalifitseeritud isik.

- Kaitske elektrikomponente niiskuse eest. Ärge kastke neid kunagi vette ega muudesse vedelikesse, et vältida elektrilööki. Ärge hoidke seadet voolava vee all. Järgige puhastamise, hooldamise ja parandamise juhiseid.

- Seade sobib ainult siseruumides kasutamiseks.

⚠ **TÄHELEPANU!** See laadija sobib üksnes järgmist tüüpi akupakkide laadimiseks:

Parkside 20 V Akupatarei		
PAP 20 B1	2 Ah	5 elementi
PAP 20 B3	4 Ah	10 elementi
PAPS 204 A1	4 Ah	5 elementi
PAPS 208 A1	8 Ah	10 elementi

- Kliendid riigist PL (Poola) saavad ühilduvaid asendusakusid ja laadijaid hankida LIDLi veebipoest aadressil www.lidl.de. Kliendid riikidest FI (Soome), SE (Rootsi), LT (Leedu), EE (Eesti) ja LV (Läti) saavad neid tellida veebiaadressilt www.optimex-shop.com.

Laadimisaeg Laadija	2 Ah Akupatarei PAP 20 B1	4 Ah Akupatarei PAP 20 B3	4 Ah Smart PAPS 204 A1	8 Ah Smart PAPS 208 A1
Max 2,4 A Laadija PLG 20 A4/C1	60 min	120 min	120 min	210 min
Max 4,5 A Laadija PLG 20 A3/C3	35 min	60 min	50 min	120 min
Max 4,5 A Laadija PDSL 20 A1	35 min	60 min	50 min	120 min
Laadija Smart PLGS 2012 A1	35 min	35 min	35 min	45 min

● Enne esmakordset kasutamist

● Tarvikud

⚠ HOIATUS!

- ▶ Ärge kasutage tarvikuid, mida **PARKSIDE** ei ole soovitanud. See võib põhjustada elektrilöögi või põlengu.

Selle toote ohutuks ja nõuetekohaseks kasutuseks on muu hulgas vaja järgmisi lisaosi, näiteks tööriistu ja tarvikuid:

- Sobilik pihustusmaterjal
- Sobivad isikukaitsevahendid

Pihustusmaterjali on võimalik hankida erikaupade müüjatelt. Järgige ostmisel alati selle seadme tehnilisi nõudeid (vt jaotist „Tehnilised andmed“).

Kahtluse korral küsige nõu kvalifitseeritud spetsialistilt ja laske end spetsialiseerunud edasimüüjal nõustada.

Sobivad akupatareid ja laadijad

Akupatarei:	Parkside X 20 V Team
Laadija:	Parkside X 20 V Team

● Lahtipakkimine

⚠ HOIATUS!

▶ Toode ja pakendid ei sobi lastele mängimiseks! Lapsed ei tohi mängida kilekottide, kilede ja väikedetailidega! Allaneelamise ja lämbumise oht!

1. Avage pakend ja eemaldage toode hoolikalt pakendist.
2. Eemaldage pakkematerjal ja ka pakke-/transpordikinnitused (kui on olemas).
3. Kontrollige, kas tarnekomplekt on täielik.
4. Kontrollige toodet ja tarvikuid võimalike transpordi käigus tekkinud kahjustuste suhtes.

● Enne kasutamist

● Viskoossuse kontroll

MÄRKUS

▶ Kasutage ainult selliseid lahjendeid, mis on sobilikud pihustatava toote jaoks. Vale lahjendi kasutamine loob tükid, mis toote ära ummistavad.

▶ Ärge kunagi segage sünteetilisi vaiguvärve nitrolahjendiga!

▶ Lugege läbi tootja juhised vastava pihustusmaterjali kohta, et saada rohkem teada sobilike lahjendite kohta.

▶ Ärge pihustage granuleeritud/tahkeid pihustusmaterjale.

- Tootega saate töödelda max 70 DIN/s viskoossusega (voolavus) pihusainet.
- Viskoossuse mõõtmine (joon. H):
 - Täitke mõõteanum [20] pihusainega servani.
 - Laske vedelikul mõõteanumast [20] välja voolata.

- Lugege sekundeid, kuni pihusainet mõõteanumast [20] enam välja ei voola. Mõõtetulemus on väärtus DIN/s.

- Kui see väärtus on suurem kui 70 DIN/s: Vedeldage pihusainet sobiva vedeldiga järk-järgult, kuni mõõdate väärtuse ≤ 70 DIN/s.

● Pihustuspinna ettevalmistamine

- Katke pihustuspinda ümbritsev ala. Vastasel juhul võivad saastuda kõik lähedusse jäävad katmata alad.
- Kuivatage ja puhastage pihustuspind ära.
- Puidust, metallist või plastist pindade värvimisel: Karestage pihustuspind ära, näiteks pihustuspinda lihvpaperiga lihvides.

● Akupatarei eemaldamine/ paigaldamine

⚠ ETTEVAATUST! Vigastuste oht!

▶ Vabastage enne akupatarei [18] paigaldamist/eemaldamist alati päästik [7], et vältida juhuslikku käivitamist.

- **Akupatarei eemaldamine:** Vajutage akupatarei vabastusnuppu [28]. Eemaldage akupatarei [18].
- **Akupatarei paigaldamine:** Joondage akupatarei [18] käepidemega ja lükake see sisse. Veenduge, et akupatarei [18] tuntavalt lukustuks. Akupatarei saab paigaldada tootesse ainult ühes suunas.

● Akupatarei laetuse kontrollimine

(joonis I)

- Akupatarei laetuse kontrollimine: Vajutage nuppu  [29]. Laetuse LEDid [30] süttivad:

LED [30]	Laetustase
Punane/oranž/roheline	Maksimaalne
Punane/oranž	Keskmine
Punane	Madal

● Akupatarei laadimine

(Joon. J)

MÄRKUS

- ▶ Võite akupatareid [18] igal ajal laadida, ilma et kasutusiga lüheneks.
- ▶ Laadimise katkestamine ei kahjusta akupatareid [18].

- Laadige akupatareid [18] enne kasutamist, kui see on keskmisel või madalal laetustasemel.
- Laetuse LED-id (roheline [33] ja punane [34]) annavad teada laadimisseadme [31] ja akupatarei [18] olekust:

LED	Olek
Punane LED põleb	Akupatarei laeb
Roheline LED põleb	Akupatarei täis laetud
Roheline ja punane LED vilguvad	Akupatarei on defektne
Punane LED vilgub	Akupatarei on liiga külm või liiga soe
Roheline LED põleb (akupatareita)	Laadija on valmis

1. Pange akupatarei [18] laadijasse [31].
2. Ühendage laadija [31] pistikuga toitejuhe [32] pistikupesaga.
3. Kui akupatarei [18] on täielikult laetud: Eemaldage akupatarei laadijast [31]. Tõmmake seejärel laadija pistikuga toitejuhe [32] pistikupesast välja.

● Paigaldamine

⚠ HOIATUS!



Enne kui teete kohandusi, lülitage seade välja, eemaldage akupatarei [18] ja laske seadmel jahtuda!

● Pihustusseadme eemaldamine

1. Avage lukk [24]:
 - Hoidke mootorit [14] käepidemest [23] kõvasti kinni.

- Keerake teise käega pihustusseadet [4] tugevalt vastupäeva, kuni pihustusseade lukustusest välja tuleb (joonis E).

2. Keerake pihustusseadet [4] edasi, kuni see on suunatud ▶ [5] seadmel ◀ [6] [26] (joonis D).
3. Tõmmake pihustusseade [4] mootorist [14] välja (joon. C).

● Pihustusseadme kinnitamine

1. Pange ühendustoru [6] pihustusühendusse [25] (joonis C).
2. Joondage ▶ [5] ja ◀ [6] [26]. Keerake pihustusseadet [4] päripäeva, kuni lukk [27] lukustub (joonis D).

● Düüsi vahetamine/ sisestamine

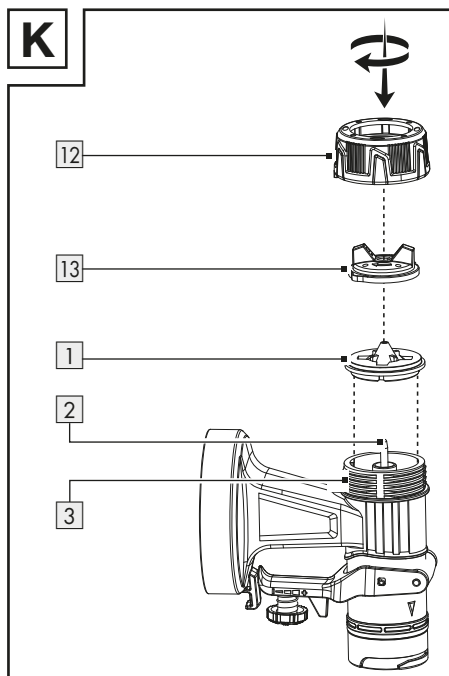

1. Hoidke enne ülemutrit [12] lahtikeeramist toodet nii, et düüsipea [13] oleks ülespoole suunatud. See hoiab ära osade väljakukkumise.
2. Keerake ülemutrit [12] vastupäeva.
3. Võtke ülemutter [12] koos düüsipeaga [13] pihustusseadmest [4] ära.
 - Kui düüs [1] on juba paigaldatud:
 - Võtke düüs nõelalt [2] ära.

- Vajaduse korral tõmmake düüs kruvikeerajaga ettevaatlikult välja.
- 4. Asetage soovitud düüs [1] nõelale [2].
- 5. Asetage düüsiipa [13] düüsile [1].
- 6. Pange ülemutter [12] väiksele keermele [3].
- 7. Pingutamine: Pöörake ülemutrit [12] päripäeva.

Õige düüsi valimine

[1] Düüs *	Kasutamine
1,5 mm	Madal viskoossus
1,8 mm	Veepõhised värvid
2,2 mm	Kõrge viskoossus
2,6 mm	Õlipõhised värvid

- Täiendavat teavet vt jaotisest „Viskoossuse testimine“

● Pihustusmaterjaliga täitmine

Joon. G

MÄRKUS

- ▶ Voltige paberlehter [35] lahti. Asetage täitmise hõlbustamiseks paberlehter värvimahutile [9].

MÄRKUS

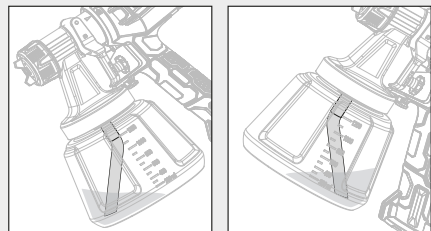

- ▶ Töötamine madalate pihustuspindadega: Suunake survetoru [10] nii, et see oleks suunatud ettepoole: Düüsiipa [13] suund
- ▶ Töötamine kõrgemate pihustuspindadega: Suunake survetoru [10] nii, et see oleks suunatud tahapoole: Mootori [14] suund

- 1. Keerake värvimahuti [9] pihustusseadmelt [4] ära.

* Düüsiava läbimõõt on trükitud düüsi [1] siseküljele.

** Reguleerige sõltuvalt pihustamise suunast

- 2. Paigaldage tõusutoru [10] suure keermega [11] sisse.
- 3. Lisage pihusaine värvimahutisse [9].
- 4. Keerake värvimahuti [9] pihustusseadmesse [4].

● Kasutamine

● Sisse- ja väljalülitamine

⚠ HOIATUS! Vigastuste oht!

- ▶ Ärge kunagi suunake toodet inimeste ega loomade poole.

MÄRKUS

- ▶ Kasutamise ajal hoidke toodet pihustuspinna ca 15 cm kaugusel.

- Akupatarei paigaldamine:** Joondage akupatarei [18] käepidemega ja lükake see sisse. Veenduge, et akupatarei [18] tuntavalt lukustuks.

- Sisselülitamine ja pihustamine:** Vajutage ja hoidke päästikut [7] all.

- Väljalülitamine:** Vabastage päästik [7].

● Pihustuskoguse reguleerimine

- Pihustuskoguse suurendamine või vähendamine: Keerake reguleerimisnuppu [8] suunas + või -.

● Joatüübi määramine

- Keerake düüsiipa [13] nii, et düüsiipa sõrmklapid oleksid suunatud ülemutri [12] vastava sümboli poole.

Sümbol	Pihusti tüüp	Kasutamine
	Ühesuunaline	Nurgad Kandid Raskesti ligipääsetavad pinnad
	Vertikaalne lamejuga	Kõik muud pinnad **
	Horisontaalne lamejuga	Kõik muud pinnad **

● Pärast kasutamist

- Lülitage toode välja ja eemaldage akupatarei [18]. Laske tootel jahtuda.

- Kontrollige, puhastage ja hoiustage toodet (vt „Puhastamine ja hooldus“).

● Veakõrvaldus

Probleem	Võimalik põhjus	Lahendus
Mootor töötab, kuid pihustusseade on blokeeritud.	Kuivanud värvijäägid blokeerivad avad nõela [2] ümbruses.	Eemaldage puhastusnõelaga [21] värvijäägid nõela [2] piirkonnas olevatest avadest.
Toode ei pihusta enam, kuigi värvimahutis [9] on veidi värvi.	Värvimahuti [9] nurga all paiknev tõusutoru [10] on vales suunas.	Suunake survetoru [10] ümber (vt „Pihusaine lisamine“).

● Puhastamine ja hooldus

⚠ HOIATUS!



Enne kui teete ülevaatus-, hooldus- või puhastustöid, lülitage seade välja, eemaldage akupatarei [18] ja laske tootel maha jahtuda!

- Puhastage mootoriosa [14] kuiva lapiga. Kasutage raskesti lipipäasetavate kohtade jaoks pehmet harja. Eriti tuleb mustus ja tolm eemaldada just õhutusavadest, kasutades lappi ja pehmet harja. Õhutusavad peavad olema alati vabad.
- Pihustage iga kasutuskorra järel tootega vett.
- Puhastage järgmised osad puhastusharja [22] või puhastusnõelaga [21]:
 - [1] Düüsid
 - [2] Nõel (nõela ümbruses olevad avad)
 - [4] Pihustusseade
 - [13] Düüsipea

● Puhastamine

MÄRKUS

- ▶ Puhastage toodet iga kasutuskorra järel, vastasel juhul võivad düüsid [1] ummistuda.
 - ▶ Ärge kasutage seadme puhastamiseks keemilisi, leeliselisi, abrasiivseid või muid tugevaid puhastus- või desinfitseerimisvahendeid, kuna need võivad pindu kahjustada.
 - ▶ Ärge kasutage silikoonipõhiseid määrdeaineid.
 - ▶ Ärge kunagi asetage tervet toodet lahustisse.
 - ▶ Kandke puhastamise ajal sobilikke kindaid.
- Jälgige, et toote sisemusse ei satuks vedelikke.
 - Korrapärane põhjalik puhastamine aitab tagada turvalist kasutamist ja pikendab toote kasutusiga.

● Õhufiltri puhastamine

Joon. F

1. Õhufiltri [15] eemaldamine: Vajutage õhufiltri katte [17] avamisnupud [16] alla ja hoidke need allavajutatud asendis. Eemaldage õhufiltri kate.
2. Võtke õhufilter [15] õhufiltri kattedest [17] välja. Vajaduse korral raputage õhufiltrit [15].
3. Tugeva määrduamise korral puhastage õhufiltrit [15] voolava vee all. Laske õhufiltril põhjalikult ära kuivada. Vajaduse korral vahetage õhufilter [15] asendusõhufiltri [19] vastu välja.

● Hooldus

- Toode on hooldusvaba.
- Kontrollige toodet iga kord enne ja pärast kasutamist kulumise ja kahjustuste suhtes.

● Remont

- Selle toote sisemuses ei ole osi, mida kasutaja saaks remontida. Pöörduge toote kontrollimiseks ja töökorda seadmiseks kvalifitseeritud spetsialisti poole.

● Hoiustamine

- Puhastage toodet (vt „Puhastamine ja hooldus“).
- Hoiustage toodet ja selle lisatarvikuid pimedas, kuivas, külmumiskindlas ja hästi ventileeritud kohas.
- Hoiustage toodet alati lastele kättesaamatus kohas.

● Transport

- Kaitske toodet löökide ja tugeva vibratsiooni eest, mis tekivad eelkõige sõidukites transportimisel.
- Kindlustage toode libisemise ja ümbermineku vastu.

● Jäätmekäitus

Pakend koosneb keskkonnasõbralikest materjalidest, mida saab käidelda kohalikes ringlussevõtu keskustes.



Jälgige prügi sorteerimisel pakkematerjalide tähistusi, mis koosnevad lühenditest (a) ja numbritest (b) ning nende tähendused on järgmised: 1–7: plastik/20–22: paber ja papp/80–98: liitmaterjalid.

Toode:



Küsige vana toote käitlemise võimaluste kohta oma valla- või linnavalitsusest.



Ärge visake oma vana toodet keskkonna kaitsmise huvides olmeprügi hulka, käidelve see nõuetekohaselt. Kogumispunktide ja nende lahtioleku aegade kohta saate teavet asjakohasest haldusasutusest.

Katkised ja kasutatud patareid/akud tuleb ringlusse võtta. Viige patareid/akud ja/või toode selleks ettenähtud kogumiskohta.



Patareide/akude valest jäätmekäitlusest tulenevad keskkonnakahjustused!

Enne toote jäätmekäitlusesse andmist võtke sellest patareid/akupakk välja.

Patareid/akusid ei tohi visata olmeprügi hulka. Need võivad sisaldada erinevaid raskemetalle ning kuuluvad eriprügi hulka. Raskemetallide keemilised sümbolid on järgmised: Cd = kaadmium, Hg = elavhõbe, Pb = plii. Seetõttu viige kasutatud patareid/akud kohaliku omavalitsuse kogumispunkti.

● Garantii

Toode on valmistatud rangete kvaliteedijuhiste järgi ja seda on enne tarnimist põhjalikult kontrollitud. Materjali- või tootmisdefektide korral on teil seaduslikud õigused toote müüja suhtes. Teie seadusjärgsed õigused ei ole mingil juhul piiratud meie allpool sätestatud garantiiga.

Selle toote garantii kehtib 3 aastat alates ostukuupäevast. Garantiaeg algab ostukuupäevaga. Hoidke müügitseki originaali kindlas kohas, kuna see dokument on vajalik ostu tõendamiseks.

Kõikidest kahjustustest või defektidest, mis esinesid juba ostmise ajal, tuleb teatada kohe pärast toote lahtipakkimist.

Kui tootel ilmneb 3 aasta jooksul alates ostukuupäevast materjali- või teostusviga, parandame või asendame selle omal valikul teie eest tasuta. Garantiiperioodi ei pikendata kinnitatud garantiinõudega. See kehtib ka asendatud ja parandatud osade kohta.

See garantii kaotab kehtivuse, kui toode on kahjustatud, või kui seda on valesti kasutatud või hooldatud.

Garantii katab materjali- ja tootmisdefektid. See garantii ei laiene tooteosadele, mis on tavapäraselt kulunud ja mida seetõttu peetakse kuluvateks osadeks (nt akud, taaslaetavad akud, voolikud, värvikassetid), ega ka purunevate osade kahjustustele, nt lülitid või klaasist osad.

● **Garantii käsitlemine**

Selleks et teie mureküsimus saaks kiire lahenduse, järgige palun alltoodud juhiseid:

Kõikide päringute jaoks hoidke oma ostu tõendamiseks alles kassatšekk ja tootenumber (IAN 479361_2410).

Tootenumbri leiате tootel olevalt tüübisildilt või graveeringult, oma kasutusjuhendi tiitellehelt (all vasakul) või toote taga- või allosas olevalt kleebiselt.

Toote toimivusvigade või muude puuduste korral võtke kõigepealt telefoni või e-posti teel ühendust alltoodud teenindusosakonnaga.

Lisades defektsele tootele ostudokumendi (kassatšeki), kirjelduse toote puuduste kohta ja andmed selle kohta, millal need ilmsid, saate selle tasuta saata teile teadaantud teeninduse aadressile.



Neid ja paljusid teisi käsiraamatuid saate vaadata ja alla laadida lehel parkside-diy.com. Selle QR-koodi abil satute otse lehele parkside-diy.com. Valige oma riik ja otsige otsinguvälja abil kasutusjuhendeid. Tootenumbri (IAN) 479361_2410 sisestamisel pääsete ligi oma toote kasutusjuhendile.

● **Teenindus**

EE Teenindus Eestis

Tel: 8000049117

E-posti aadress: owim@lidl.ee



● ELi vastavusdeklaratsioon

ELi VASTAVUSDEKLARATSIOON (nr 479361_2410)

IAN: 479361_2410
Tootekood: "PARKSIDE" Aku-värvipüstol 20V
Mudeli number: HG09186

Eelkirjeldatud deklareeritav toode on kooskõlas asjaomaste liidu ühtlustatud õigusaktidega:

Direktiiv 2006/42/EÜ
Direktiiv 2014/30/EU
Direktiiv 2011/65/EL koos kõigi sellega seotud muudatustega

Viited kasutatud harmoneeritud standarditele või viited muudele tehnilistele spetsifikatsioonidele, millele vastavust deklareeritakse:

Nr / Osad
Direktiiv 2006/42/EÜ
EN 60745-1:2009/A11:2010
EN 50580:2012/A1:2013
Direktiiv 2014/30/EU
EN IEC 55014-1:2021
EN IEC 55014-2:2021

Eespool kirjeldatud deklareeritav ese on kooskõlas Euroopa Parlamendi ja nõukogu 8. juuni 2011. aasta direktiiviga 2011/65/EL teatavate ohtlike ainete kasutamise piiramise kohta elektri- ja elektroonikaseadmetes:

Nr / Osad
EN IEC 63000:2018

Tehnilise dokumentatsiooni valdaja: OWIM GmbH & Co.KG

Alla kirjutanud:

OWIM GmbH & Co. KG, Stiftsbergstraße 1, 74167 Neckarsulm, Saksamaa

Käesolev vastavusdeklaratsioon on välja antud tootja ainuvastutusel.

Algse vastavusdeklaratsiooni tõlge

Neckarsulm
Koht

17.01.2025
Kuupäev

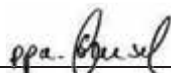

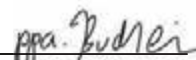









ppa. Stefan Haensel
Volitatud allkirjutanu

ppa. Jeps Buchheim
Volitatud allkirjutanu

Izmantotie brīdinājumi un simboli	Lpp. 92
Ievads	Lpp. 93
Paredzētais lietojums	Lpp. 93
Piegādes komplekts	Lpp. 93
Detalju apraksts	Lpp. 93
Tehniskie parametri	Lpp. 94
Drošības norādījumi	Lpp. 95
Vispārīgas drošības norādes elektroinstrumentiem	Lpp. 95
Papildu drošības norādījumi darbam ar krāsas izsmidzināšanas pistolēm	Lpp. 98
Lādētāju drošības norādes	Lpp. 98
Pirms pirmās lietošanas reizes	Lpp. 100
Papildu aprīkojums	Lpp. 100
Izpakošana	Lpp. 100
Pirms lietošanas	Lpp. 100
Viskozitātes pārbaude	Lpp. 100
Izsmidzināmās virsmas sagatavošana	Lpp. 100
Akumulatora bloka izņemšana/ievietošana	Lpp. 101
Akumulatora bloka uzlādes stāvokļa pārbaude	Lpp. 101
Akumulatora bloka uzlādēšana	Lpp. 101
Montāža	Lpp. 101
Smidzināšanas ierīces noņemšana	Lpp. 101
Smidzināšanas ierīces nostiprināšana	Lpp. 102
Sprauslas nomaiņa/ievietošana	Lpp. 102
Izsmidzināšanas materiāla iepildīšana	Lpp. 102
Lietošana	Lpp. 103
Ieslēgšana un izslēgšana	Lpp. 103
Izsmidzināšanas daudzuma iestatīšana	Lpp. 103
Strūklas veida iestatīšana	Lpp. 103
Pēc lietošanas	Lpp. 103
Kļūdu novēršana	Lpp. 103
Tīrīšana un kopšana	Lpp. 104
Tīrīšana	Lpp. 104
Gaisa filtra tīrīšana	Lpp. 104
Apkope	Lpp. 104
Remonts	Lpp. 104
Glabāšana	Lpp. 104
Transportēšana	Lpp. 104
Utilizācija	Lpp. 104
Garantija	Lpp. 105
Rīcība garantijas gadījumā	Lpp. 105
Serviss	Lpp. 106
ES atbilstības deklarācija	Lpp. 107

Izmantotie brīdinājumi un simboli

Šajā lietošanas instrukcijā, uz iepakojuma un datu plāksnītē ir izmantoti šādi brīdinājumi:

 	<p>Izlasiet lietošanas pamācību.</p>		<p>Pirms piederumu nomaiņas un tīrīšanas, kā arī laikā, kad to nelietojat, izslēdziet izstrādājumu un noņemiet akumulatoru bloku.</p>
	<p>BĪSTAMI! Šis simbols kopā ar signālvārdu “Bīstami” norāda uz augstas riska pakāpes apdraudējumu, un, ja tas netiek novērsts, rodas smaga trauma vai iestājas nāve.</p>		<p>Nēsājiet acu aizsargus!</p>
			<p>Nēsājiet dzirdes aizsardzības līdzekļus!</p>
			<p>Nēsājiet elpošanas ceļu aizsardzības līdzekļus!</p>
	<p>BRĪDINĀJUMS! Šis simbols kopā ar signālvārdu “Brīdinājums” norāda uz vidējas riska pakāpes apdraudējumu, kura neievērošanas dēļ var rasties smaga trauma vai iestāties nāve.</p>		<p>Sargiet akumulatoru bloku no karstuma un ilgstošas, spēcīgas saules gaismas iedarbības.</p>
			<p>Sargiet akumulatoru bloku no ūdens un mitruma.</p>
			<p>Sargiet akumulatoru bloku no uguns.</p>
	<p>PIESARDZĪBU! Šis simbols kopā ar signālvārdu “Piesardzību” norāda uz zemas riska pakāpes apdraudējumu, kura neievērošanas dēļ var rasties neliela vai vidēji smaga trauma.</p>		<p>Simbols II aizsargklases izstrādājumam (dubultizolācija)</p>
	<p>UZMANĪBU! Šis simbols kopā ar signālvārdu “Uzmanību” norāda uz iespējamu mantas bojājuma risku.</p>		<p>Smalkais drošinātājs</p>
	<p>Bloķēšana</p>		<p>Līdzstrāva/spriegums</p>
	<p>Atbloķēšana</p>		<p>Maiņstrāva/spriegums</p>
	<p>CE zīme apstiprina atbilstību ES direktīvām, kas piemērojamas izstrādājumam.</p>	 	<p>Drošības norādījumi Norādījumi par apiešanos</p>

20 V AR AKUMULATORU DARBINĀMA KRĀSAS IZSMIDZINĀŠANAS PISTOLE

● Ievads

Apsveicam jūs ar jaunā izstrādājuma iegādi! Jūs esat izvēlēties augstas kvalitātes izstrādājumu. Lietošanas instrukcija ir šī izstrādājuma sastāvdaļa. Tā ietver svarīgas norādes attiecībā uz drošību, lietošanu un utilizāciju. Pirms izstrādājuma lietošanas iepazīstieties ar visiem lietošanas un drošības norādījumiem. Izmantojiet izstrādājumu tikai tā, kā aprakstīts un atbilstoši tam paredzētajam lietojumam. Ja nododat izstrādājumu citai personai, dodiet līdzi arī visu dokumentāciju.

● Paredzētais lietojums

Šī 20 V ar akumulatoru darbināmā krāsas izsmidzināšanas pistole (turpmāk tekstā – “izstrādājums” vai “elektroinstruments”) ir piemērota krāsu, laku un glazūru uzklāšanai.

Ar šā izstrādājuma palīdzību varat izstrādāt izsmidzināšanas materiālu ar viskozitāti līdz maks. 70 DIN/sek.

Izstrādājums nav piemērots darbam ar viegli uzliesmojošām, degošām krāsām, lakām vai šķīdinātājiem.

Ikreiz lietojiet izsmidzināšanas materiālu atbilstoši paredzētajam lietojumam! Iegādājoties un lietojot izsmidzināšanas materiālus, ievērojiet izstrādājuma tehniskās prasības (skatiet “Tehniskie parametri”).

Cita izstrādājuma lietošana vai izmaiņas tiek uzskatītas par nepareizām, un tās var radīt tādus riskus kā apdraudējumu dzīvībai, traumas un bojājumus. Ražotājs neuzņemas atbildību par bojājumiem, kas radušies nepareizas lietošanas dēļ. Izstrādājums nav paredzēts komerciālai lietošanai vai citām lietojuma jomām.

● Piegādes komplekts

▲ BRĪDINĀJUMS!

► Izstrādājums un iepakojuma materiāli nav rotaļlietas bērniem! Bērni nedrīkst spēlēties ar plastmasas maisiņiem, folijām un sīkām detaļām! Pastāv aizrīšanās un nosmakšanas risks!

- 1× 20 V Ar akumulatoru darbināmā krāsas izsmidzināšanas pistole
- 4× Sprauslas *:
 - Ø 1,5 mm
 - Ø 1,8 mm
 - Ø 2,2 mm
 - Ø 2,6 mm
- 1× Viskozitātes mērtrauks
- 1× Papīra piltuve
- 1× Tīrīšanas adata
- 1× Tīrīšanas suka
- 2× Filtri **
- 1× Koferis pārnēsāšanai
- 1× Lietošanas pamācība

● Detaļu apraksts

A attēls:

- 1 Sprausla, 4×
 - Ø 1,5 mm
 - Ø 1,8 mm
 - Ø 2,2 mm
 - Ø 2,6 mm
- 2 Adata
- 3 Mazā vītne
- 4 Smidzināšanas ierīce
- 5 ► Smidzināšanas ierīces novietošana
- 6 Savienojuma caurule
- 7 Nospiežamā mēlīte
- 8 Pārslēdzējs
- 9 Krāsas tvertne
- 10 Spiediena caurulīte
- 11 Lielā vītne
- 12 Savilcējuzgrieznis
- 13 Sprauslas galva

B attēls:

- 14 Motora bloks
- 15 Gaisa filtrs
- 16 Atbloķēšanas taustiņš

* 1 sprausla jau uzstādīta

** 1 filtrs jau uzstādīts

- 17 Gaisa filtra pārsegs
- 18 Akumulatoru bloks ***
- 19 Rezerves gaisa filtrs
- 20 Mērtrauks
- 21 Tīrīšanas adata
- 22 Tīrīšanas suka
- 23 Rokturis
- 24 Fiksators
- 25 Smidzināšanas savienojums
- 26  Atbloķēts
- 27  Bloķēts

I attēls:

- 18 Akumulatoru bloks ***
- 28 Akumulatoru bloka atbloķēšanas poga
- 29 Poga  (uzlādes līmenis)
- 30 Uzlādes stāvokļa LED (sarkana/oranža/zaļa)

J attēls:

- 18 Akumulatoru bloks ***
- 31 Lādētājs (ātrais lādētājs) ***
- 32 Pieslēguma vads ar kontaktdakšu
- 33 Uzlādes kontroles LED – zaļš
- 34 Uzlādes kontroles LED – sarkana



Bez attēla:

- 35 Papīra piltuve

● Tehniskie parametri

20 V Ar akumulatoru darbināma krāsas izsmidzināšanas pistole		PFSA 20-Li B2
Nominālais spriegums	:	20 V ---
Padeves jauda	:	700 ml/min (ūdens)
Krāsas tvertne	:	1200 ml
Maks. viskozitāte	:	70 DIN/sek.

Akumulatoru bloks PAP 20 B1 ***		
Tips	:	Litija jonu
Nominālais spriegums	:	20 V ---
Ietilpība	:	2 Ah
Enerģijas vērtība	:	40 Wh
Baterijas elementu skaits	:	5

Ātrais lādētājs		PLG 20 C3 ***
Ieeja:		
Nominālais spriegums	:	230–240 V~
Nominālā frekvence	:	50 Hz
Nominālā jauda	:	120 W
Drošinātājs (iekšējais)	:	3,15 A/ 
Izeja:		
Nominālais spriegums	:	21,5 V ---
Uzlādes strāva	:	4,5 A
Aizsargklase	:	II/ 

Uzlādes laiks:

Akumulatora tips PAP 20 B1, 2,0 Ah (nopērkams atsevišķi)	:	45 min
Akumulatora tips PAP 20 B3, 4,0 Ah (nopērkams atsevišķi)	:	60 min

Ieteicamā apkārtējās vides temperatūra:

Uzlādes laikā	:	no +4 °C līdz +40 °C
Darbības laikā	:	no +4 °C līdz +40 °C
Uzglabāšanas laikā	:	no +20 °C līdz +26 °C

Troksņa emisijas vērtības

Izmēritās vērtības tika noteiktas saskaņā ar EN 60745. Elektroinstrumenta A svērtais troksņa līmenis parasti ir:

Skaņas spiediena līmenis	L_{pA}	:	73,4 dB(A)
Nenoteiktība	K_{pA}	:	3 dB
Skaņas jaudas līmenis	L_{WA}	:	84,4 dB(A)
Nenoteiktība	K_{WA}	:	3 dB

Vibrāciju emisijas vērtības

Kopējās vibrācijas vērtības (vektoru summa trīs virzienos), kas noteiktas saskaņā ar EN 60745:

Vibrāciju emisijas vērtība	a_h	:	< 2,5 m/s ²
Nenoteiktība	K	:	1,5 m/s ²

*** Akumulators un ātrais lādētājs nav iekļauti komplektācijā.

BRĪDINĀJUMS!



Valkājiet dzirdes aizsardzības līdzekļus! Troksnis var izraisīt dzirdes zudumu.

NORĀDE

- ▶ Norādītā kopējā vibrāciju vērtība un noteiktā trokšņa emisijas vērtība ir izmērīta saskaņā ar standartizētu testa metodi, un tās var izmantot, lai salīdzinātu vienu elektroinstrumentu ar citu.
- ▶ Norādīto kopējo vibrācijas vērtību un noteikto trokšņa emisijas vērtību var izmantot arī sākotnējam slodzes novērtējumam.

BRĪDINĀJUMS!

- ▶ Vibrāciju un trokšņa emisijas elektroinstrumenta faktiskās lietošanas laikā var atšķirties no norādītajām vērtībām atkarībā no elektroinstrumenta izmantošanas veida, jo īpaši no tā, kāda veida sagatave tiek apstrādāta. Centieties, lai vibrācijas un trokšņi būtu pēc iespējas zemāki. Pasākumi, lai samazinātu vibrācijas iedarbību lietojot instrumentu, ir valkāt cimdus un ierobežot darba laiku. Jāņem vērā visas darbības cikla daļas (piemēram, reizes, kad elektroinstrumentus tiek izslēgts, un reizes, kad tas tiek ieslēgts, bet darbojas bez slodzes).



Drošības norādījumi

- **Vispārīgas drošības norādes elektroinstrumentiem**

BRĪDINĀJUMS!

- ▶ **Izlasiet visas drošības norādījumus, pamācības, aplūkojiet attēlus un tehniskos parametrus, kuri iekļauti elektroinstrumenta komplektācijā.** Neievērojot zemāk sniegtos norādījumus, var rasties elektriskās strāvas trieciens, ugunsgrēks un/vai nopietnas traumas.

Saglabājiet visas drošības norādījumus un pamācības turpmākai uzziņai.

Drošības norādījumos lietotais termins “Elektroinstrumenti” attiecas uz elektroinstrumentiem (ar tīkla kabeli) vai ar akumulatoru darbināmiem elektroinstrumentiem (bez tīkla kabeļa).

Darba vietas drošība

- 1) **Uzturiet darba vietu tīru un labi apgaismotu.** Nekārtība vai neapgaismotas darbavietas var izraisīt negadījumus.
- 2) **Nedarbojieties ar elektroinstrumentu sprādzienbīstamā vidē, kurā ir viegli uzliesmojoši šķidrums, gāzes vai putekļi.** Elektroinstrumenti rada dzirksteles, kas var aizdedzināt putekļus vai izgarojumus.
- 3) **Elektroinstrumenta lietošanas laikā turiet to drošā attālumā no bērniem un citām personām.** Ja esat izklaidīgs, varat zaudēt kontroli pār elektroinstrumentu.

Elektrodrošība

- 1) **Elektroinstrumenta kontaktdakšai jāatbilst kontaktlīgzdai. Kontaktdakšu nekādi nedrīkst pārveidot. Nelietojiet nevienu adaptera spraudni kopā ar iezemētiem elektroinstrumentiem.** Nepārveidotas kontaktdakšas un atbilstošās kontaktlīgzdas samazina elektriskās strāvas triecienu risku.
- 2) **Izvairieties no fiziska kontakta ar iezemētām virsmām, piemēram, caurulēm, sildītājiem, krāsnīm un ledusskapjiem.** Ja jūsu ķermenis ir iezemēts, palielinās elektriskās strāvas triecienu risks.
- 3) **Aizsargājiet elektroinstrumentus no lietus vai mitruma.** Ūdens iekļūšana elektroinstrumentā palielina elektriskās strāvas triecienu risku.

- 4) **Neizmantojiet pieslēguma vadu, lai pārnēsātu elektroinstrumentu, to pakārtu vai izvilktu kontaktdakšu no kontaktligzdas. Pieslēguma vadu neturiet karstuma, eļļas, asu malu vai kustīgu daļu tuvumā.** Bojāti vai samezglojušies pieslēguma vadi palielina elektriskās strāvas trieciena risku.
- 5) **Ja jūs strādājat ar elektroinstrumentu ārā, izmantojiet tikai pagarinātājus, kas ir piemēroti arī āra lietošanai.** Āra lietošanai piemērota pagarinātāja izmantošana samazina strāvas trieciena risku.
- 6) **Ja elektroinstrumenta darbība mitrumā ir neizbēgama, izmantojiet atlikušās strāvas ķēdes pārtraucēju.** Atlikušās strāvas ķēdes pārtraucēja lietošana samazina elektriskās strāvas trieciena risku.

Personu drošība

- 1) **Sekojiēt līdzī, skatīeties, ko jūs darāt, un strādājiēt saprātīgi ar elektroinstrumentu. Nelīetojīēt elektroinstrumentu, ja esat noguris vai narkotiku, alkohola reibumā vai medikamentu ietekmē.** Neuzmanības brīdis, lietojot elektroinstrumentu, var izraisīt nopietnas traumas.
 - 2) **Valkājiēt individuālos aizsardzības līdzekļus un vienmēr aizsargbrilles.** Individuālo aizsardzības līdzekļu, piemēram, putekļu maskas, neslīdošu drošības apavu, aizsargķiveres vai dzirdes aizsardzības līdzekļu izmantošana atkarībā no elektroinstrumenta veida un lietojuma samazina traumu risku.
 - 3) **Izvaiŗīeties no netīšas iedarbināšanas. Pirms pievienojat to barošanas avotam un/vai akumulatoram, paceļat vai nēsājat, pāŗliecinīeties, vai elektroinstrumentis ir izslēgts.** Ja, nēsājot elektroinstrumentu, turēsīet pirkstu uz slēdža vai, ja elektroinstrumentis ir pievienots barošanas avotam, tas var izraisīt nelīaimes gadījumus.
- 4) **Pirms elektroinstrumenta ieslēgšanas noņemiēt visus regulēšanas instrumentus vai uzgriežņu atslēgas.** Instruments vai atslēga, kas atrodas elektroinstrumenta rotējošajā daļā, var izraisīt traumas.
 - 5) **Izvaiŗīeties no neparastas stājas. Nodrošiniēt drošu stāvēšanu un vienmēr saglabājiēt līdzsvaru.** Tas ļauj labāk kontrolēt elektroinstrumentu neparedzētās situācijās.
 - 6) **Valkājiēt piemērotu apģēŗbu. Nevalkājiēt vaļīgu apģēŗbu vai rotaslietas. Neturīēt matus, apģēŗbu un cimdus kustīgo daļu tuvumā.** Vaļīgs apģēŗbs, rotaslietas vai gari mati var iekērties kustīgajās daļās.
 - 7) **Ja ir iespējams uzstādīt putekļu nosūkšanas un savākšanas ierīces, pāŗliecinīeties, ka tās ir pareizi pievienotas un tiek pareizi izmantotas.** Izmantojot putekļu nosūcēju, var samazināt putekļu radīto apdraudējumu.
 - 8) **Neļaujiēties viltus drošības sajūtai un neignorējiēt drošības noteikumus par elektroinstrumentu, pat ja pēc daudzām lietošanas reizēm jūs jau esat iepazinis elektroinstrumentu.** Neuzmanīga rīcība sekundes laikā var izraisīt nopietnas traumas.

Elektroinstrumenta lietošana un rīkošanās ar to

- 1) **Nepāŗslogojiēt ierīci. Līetojiēt darbam paredzēto elektroinstrumentu.** Ar pareizo elektroinstrumentu jūs varat strādāt labāk un drošāk norādītajā jaudas diapazonā.
- 2) **Nelīetojiēt elektroinstrumentu, kura slēdzis ir bojāts.** Elektroinstrumentis, kuru vairs nevar ieslēgt vai izslēgt, ir bīstams, un tas ir jāremontē.

- 3) **Pirms veicat ierīces iestatījumus, maināt ievietošanas instrumentus vai uzglabājat elektroinstrumentu, atvienojiet kontakt dakšu no kontaktligzdas un/vai izņemiet noņemamo akumulatoru.** Šis piesardzības pasākums novērš elektroinstrumenta nejaūšu iedarbināšanu.
- 4) **Nelietotos elektroinstrumentus glabājiet bērniem nepieejamā vietā. Neļaujiet izmantot elektroinstrumentu nevienai personai, kurai tas nav pazīstams vai kura nav izlasījusi šīs instrukcijas.** Elektroinstrumenti ir bīstami, ja tos izmanto nepieredzējušas personas.
- 5) **Rūpīgi kopiet elektroinstrumentus un darba instrumentus. Pārbau diet, vai kustīgās daļas darbojas pareizi un vai tās nav iestrēgušas, vai daļas nav salauztas vai sabojātas tā, ka tiek traucēta elektroinstrumenta darbība. Pirms elektroinstrumenta lietošanas salabojiet bojātās daļas.** Daudzus negadījumus izraisa slikti uzturēti elektroinstrumenti.
- 6) **Griezējinstrumentiem jābūt asiem un tīriem.** Rūpīgi kopti griezējinstrumenti ar asām griešanas malām mazāk iesprūst un ir vieglāk vadāmi.
- 7) **Izmantojiet elektroinstrumentu, piederumus, ievietošanas instrumentus utt., saskaņā ar šīm instrukcijām. Ņemiet vērā darba apstākļus un veicamo darbu.** Elektroinstrumentu izmantošana citām vajadzībām, nevis tām, kurām tie ir paredzēti, var izraisīt bīstamas situācijas.
- 8) **Rokturiem un satveršanas virsmām jābūt sausām, tīrām un bez eļļas un smērvielas.** Slidenie rokturi un satveršanas virsmas neļauj droši darbināt un kontrolēt elektroinstrumentu neparedzētās situācijās.

Ar akumulatoru darbināma instrumenta lietošana un rīkošanās ar to

- 1) **Akumulatoru uzlādējiet tikai ar ražotāja ieteiktajiem lādētājiem.** Lādētājs, kas piemērots noteikta veida akumulatoram, lietojot citus akumulatorus, rada ugunsbīstamību.
- 2) **Elektroinstrumentos lietojiet tikai šim nolūkam paredzētos akumulatorus.** Citu akumulatoru lietošana var izraisīt traumas un ugunsbīstamību.
- 3) **Neizmantotos akumulatorus turiet drošā attālumā no saspraudēm, monētām, atslēgām, naglām, skrūvēm vai citiem maziem metāla priekšmetiem, kas var izraisīt kontaktu savienojumu.** Īssavienojums starp akumulatora kontaktiem var izraisīt apdegumus vai ugunsgrēku.
- 4) **Nepareizi to lietojot, no akumulatora var noplūst šķidrums. Izvairieties no saskares ar to. Nejaūša kontakta gadījumā skalojiet kontakta vietu ar ūdeni. Ja šķidrums nokļūst acīs, meklējiet papildu medicīnisko palīdzību.** Akumulatora šķidruma noplūde var izraisīt ādas kairinājumu vai apdegumus.
- 5) **Nelietojiet bojātu vai pārveidotu akumulatoru.** Bojāti vai pārveidoti akumulatori var izturēties neparedzami un izraisīt ugunsgrēku, eksploziju vai traumu risku
- 6) **Nepakļaujiet akumulatoru uguns vai pārmērīgi augstas temperatūras iedarbībai.** Uguns vai temperatūra virs 130 °C var izraisīt eksploziju.
- 7) **Izpildiet visus uzlādēšanas norādījumus un nekad neuzlādējiet akumulatoru vai ar akumulatoru darbināmu instrumentu ārpus temperatūras diapazona, kas norādīts lietošanas pamācībā.** Nepareiza uzlāde vai uzlādēšana ārpus pieļaujamās temperatūras diapazona var sabojāt akumulatoru un palielināt ugunsgrēka risku.

Serviss

- 1) **Lūdziet, lai jūsu elektroinstrumentu remontē tikai kvalificēti speciālisti un tikai ar oriģinālajām rezerves daļām.** Tas nodrošina elektroinstrumenta drošības uzturēšanu.
- 2) **Nekad neveiciet apkopi bojātiem akumulatoriem.** Pilnīgu akumulatoru apkopi drīkst veikt tikai ražotājs vai pilnvarots servisa centrs.

● Papildu drošības norādījumi darbam ar krāsas izsmidzināšanas pistolēm

- **Uzturiet savu darba zonu tīru, nodrošiniet pietiekamu apgaismojumu, kā arī aizvēciet no tās krāsu un šķīdinātāju tvertnes, lupatiņas un citus degošus materiālus.** Pastāv pašaizdegšanās risks. Nodrošiniet, lai jebkurā laikā jums ir pieejams darbaspējīgs ugunsdzēsības aparāts/ugunsdzēsības inventārs.
- **Nodrošiniet izsmidzināšanas zonā labu ventilāciju, kā arī pietiekamu svaigā pieplūdi visai telpai.** Izgarojoši uzliesmojoši šķīdinātāji rada sprādzienbīstamu vidi.
- **Izstrādājums ir paredzēts darbam vienīgi ar nedegošiem materiāliem. Izmantojiet materiālus uz ūdens, grūti gaistošu ogļūdeņražu bāzes vai tamlīdzīgus materiālus.** Viegli gaistoši, izgarojoši šķīdinātāji rada sprādzienbīstamu vidi.
- **Neizsmidziniet materiālu aizdegšanās avotu tuvumā, piemēram, kur rodas statiskās elektrības dzirksteles, pie atklātas liesmas, degļa liesmas, karstiem priekšmetiem, motoriem, aizdedzinātām cigaretēm un dzirkstelēm, kas rodas, pievienojot un atvienojot strāvas kabelus, kā arī nospiežot slēdžus.** Tāda veida dzirksteļu avoti var izraisīt aizdegšanos tuvējā apkārtnē.
- **Neizsmidziniet tādus materiālus, par kuriem nav zināms, vai tie ir bīstami.** Nepazīstami materiāli var radīt bīstamus apstākļus.

- **Izsmidzināšanas laikā vai darbojoties ar ķīmikālijām, papildus valkājiet individuālos aizsardzības līdzekļus, piem., atbilstošus aizsargcimdus un aizsargmasku vai respiratoru.** Valkājot attiecīgajiem darba apstākļiem piemērotus individuālos aizsardzības līdzekļus, personas tiek mazāk pakļautas bīstamu vielu iedarbībai.
- **Pievērsiet uzmanību iespējamajiem riskiem, ko rada izsmidzināšanas materiāls. Ievērojiet marķējumu uz tvertnēm vai izsmidzināšanas materiāla ražotāja sniegto informāciju, ieskaitot aicinājumu lietot individuālos aizsardzības līdzekļus.** Ir jāseko ražotāja norādēm, lai samazinātu ugunsgrēka izcelšanās risku, kā arī traumu un savainojumu risku, ko rada indes, kancerogēnas vielas utt.
- **Izsmidzināšanas pistoli nedrīkst izmantot uzliesmojošu vielu izsmidzināšanai. Izsmidzināšanas pistoles nedrīkst tīrīt ar uzliesmojošiem šķīdinātājiem.**

⚠ BRĪDINĀJUMS!

- ▶ **Nemiet vērā riskus, ko var radīt izsmidzināšanas materiāls.**
- ▶ **Ievērojiet uzrakstus uz tvertnēm vai izsmidzināšanas materiālu ražotāja sniegtās norādes.**

● Lādētāju drošības norādes

- **Ierīci var izmantot bērni no 8 gadu vecuma un vecāki, kā arī cilvēki ar samazinātām fiziskām, maņu vai garīgām spējām vai pieredzes un zināšanu trūkumu, ja viņi ir uzraudzīti vai viņiem ir sniegti norādījumi par drošu ierīces lietošanu un viņi saprot no tā izrietošos apdraudējumus.**

Bērni nedrīkst spēlēt ar ierīci.

Bērni tīrīšanu un apkopi nedrīkst veikt bez pieaugušo uzraudzības.

- Neuzlādējiet neuzlādējamās baterijas. Šī norādījuma neievērošana rada riskus.
- Ja pieslēguma vads ir bojāts, tas jānomaina ražotājam vai tā apkalpošanas dienestam, vai līdzīgi kvalificētai personai, lai izvairītos no iespējamām apdraudējumiem.
- Aizsargājiet elektriskās daļas no mitruma. Lai izvairītos no elektriskās strāvas trieciena, nekad neiegremdējiet tās ūdenī vai citos šķidrumos. Nekad neturiet ierīci zem tekoša ūdens. Ievērojiet tīrīšanas, apkopes un remonta pamācības.

- Ierīce ir piemērota lietošanai tikai telpās.

⚠ UZMANĪBU! Šis lādētājs ir piemērots tikai šāda veida akumulatoru bloku uzlādēšanai:

Parkside 20 V Akumulatoru bloks		
PAP 20 B1	2 Ah	5 elementi
PAP 20 B3	4 Ah	10 elementi
PAPS 204 A1	4 Ah	5 elementi
PAPS 208 A1	8 Ah	10 elementi

- Klienti no PL (Polijas) saderīgus rezerves akumulatorus un lādētājus var iegādāties LIDL tiešsaistes veikalā www.lidl.de. Klienti no FI (Somijas), SE (Zviedrijas), LT (Lietuvas), EE (Igaunijas) un LV (Latvijas), izmantojot vietni www.optimex-shop.com.

Uzlādes ilgums Lādētājs	2 Ah Akumulatoru bloks PAP 20 B1	4 Ah Akumulatoru bloks PAP 20 B3	4 Ah Smart PAPS 204 A1	8 Ah Smart PAPS 208 A1
Maks. 2,4 A Lādētājs PLG 20 A4/C1	60 min	120 min	120 min	210 min
Maks. 4,5 A Lādētājs PLG 20 A3/C3	35 min	60 min	50 min	120 min
Maks. 4,5 A Lādētājs PDSLGS 20 A1	35 min	60 min	50 min	120 min
Lādētājs Smart PLGS 2012 A1	35 min	35 min	35 min	45 min

● Pirms pirmās lietošanas reizes

● Papildu aprīkojums

▲ BRĪDINĀJUMS!

- ▶ Nelietojiet piederumus, ko nav ieteicis **PARKSIDE**. Tas var izraisīt elektriskās strāvas triecienu vai ugunsgrēku.

Lai droši un pareizi lietotu šo izstrādājumu, izmantojiet šādus piederumus, piemēram: instrumentus un ievietošanas instrumentus:

- Piemēroti izsmidzināšanas materiāli
- Piemēroti individuālās aizsardzības līdzekļi

Izsmidzināšanas materiālus varat iegādāties specializētās tirdzniecības vietās. Iegādājoties izstrādājumu, vienmēr ievērojiet izstrādājuma tehniskās prasības (skatiet "Tehniskie parametri"). Ja jums rodas šaubas, jautājiet kvalificētam speciālistam un konsultējieties ar savu specializēto mazumtirgotāju.

Atbilstošas akumulatoru bloki un lādētāji

Akumulatoru bloks:	Parkside X 20 V Team
Lādētājs:	Parkside X 20 V Team

● Izpakošana

▲ BRĪDINĀJUMS!

- ▶ Izstrādājums un iepakojuma materiāli nav rotaļlietas bērniem! Bērni nedrīkst spēlēties ar plastmasas maisiņiem, folijām un sīkām detaļām! Pastāv aizrīšanās un nosmakšanas risks!

1. Atveriet iepakojumu un uzmanīgi izņemiet izstrādājumu.
2. Noņemiet iepakojuma materiālu, kā arī iepakojuma un transportēšanas drošības aprīkojumu (ja tāds ir).
3. Pārbaudiet, vai ir piegādāti visi piegādes komplekta elementi.
4. Pārbaudiet, vai izstrādājumā un piederumos nav bojājumu, kas radušies transportēšanas laikā.

● Pirms lietošanas

● Viskozitātes pārbaude

NORĀDE

- ▶ Izmantojiet tikai tādu šķīdinātāju, kas ir piemērots attiecīgajam izsmidzināšanas materiālam. Ja izmantosiet nepiemērotu šķīdinātāju, izveidosies kunkuļi, kas nosprostos izstrādājumu.
- ▶ Nekad neatjauciet sintētisko sveķu lakas ar nitrošķīdinātājiem!
- ▶ Izlasiet ražotāja sniegtās norādes par attiecīgo izsmidzināšanas materiālu, lai iegūtu informāciju par piemērotu šķīdinātāju.
- ▶ Neizsmidziniet graudainus/cietvielas saturošus izsmidzināšanas materiālus.
- Ar izstrādājumu varat izsmidzināt izsmidzināšanas materiālu ar viskozitāti (plūstamību) maks. 70 DIN/sek.
- Viskozitātes mērīšana (H att.):
 - Piepildiet mērtrauku [20] līdz malai ar izsmidzināmo materiālu.
 - Ļaujiet šķidrumam izplūst no mērtrauka [20].
 - Skatiet sekundes, cik paies, līdz izsmidzināšanas materiāls beigs tecēt no mērtrauka [20]. Mērījuma rezultāts ir DIN/sek. skaits.
- Ja izmērīts vairāk nekā 70 DIN/sek.: Pamazām atšķaidiet izsmidzināšanas materiālu ar piemērotu šķīdinātāju, līdz tiek sasniegta vērtība ≤ 70 DIN/sek.

● Izsmidzināmās virsmas sagatavošana

- Nosedziet apkārtni ap izsmidzināmo virsmu. Pretējā gadījumā visas nenosegtās virsmas tuvākajā apkārtne kļūs netīras.
- Nožāvējiet un notīriet apsmidzināmo virsmu.
- Ja paredzēts lakot virsmas no koka, metāla vai plastmasas: Padariet izsmidzināmo virsmu raupju, piem., noslīpējiet ar smilšpapīru.

● Akumulatora bloka izņemšana/ievietošana

⚠ PIESARDZĪBU! Traumu risks!

► Vienmēr atļaidiet nospiežamo mēlīti [7], pirms ievieņotat/ izņemtat akumulatoru bloku [18], lai nepieļautu nejaušu palaidi.

- **Akumulatoru bloka izņemšana:** Nospiediet akumulatoru bloka atbloķēšanas pogu [28]. Izņemiet akumulatoru bloku [18].
- **Akumulatoru bloka ievietošana:** Pavērsiet akumulatoru bloku [18] pret rokturi un iebīdīet to. Pārliecinīeties, ka akumulatoru bloks [18] jūtami nofiksējas. Akumulatoru bloku izstrādājumā var ievieņot tikai vienā virzienā.

● Akumulatora bloka uzlādes stāvokļa pārbaude

(I att.)

- Akumulatoru bloka uzlādes stāvokļa pārbaude: Nospiediet pogu  [29]. Iedegas uzlādes stāvokļa LED [30]:

LED [30]	Uzlādes stāvoklis
Sarkans/oranžs/ zaļš	Maksimums
Sarkans/oranžs	Vidējs
Sarkans	Zems

● Akumulatora bloka uzlādēšana

(J att.)

NORĀDE

- Akumulatoru bloku [18] var uzlādēt jebkurā laikā, nesamazīnāt tās kalpošanas laiku.
- Uzlādēšanas procesa pārtraukšana nebojā akumulatoru bloku [18].
- Pirms lietošanas uzlādējiet akumulatoru bloku [18], ja tam ir vidējs vai zems uzlādes līmenis.

- Uzlādes kontroles LED (zaļa [33] un sarkana [34]) sniedz informāciju par lādētāja [31] un akumulatoru bloka [18] statusu:

LED	Statuss
Mirdz sarkana LED	Notiek akumulatoru bloka lādēšana
Mirdz zaļa LED	Akumulatoru bloks ir pilnībā uzlādēts
Mirgo zaļa un sarkana LED	Akumulatoru bloks ir bojāts
Mirgo sarkana LED	Akumulatoru bloks pārāk auksts vai pārāk silts
Mirdz zaļa LED (akumulatoru bloks nav ievieņots)	Lādētājs gatavs darbam

1. Ievieņojiet akumulatoru bloku [18] lādētājā [31].
2. Pievienojiet lādētāja [31] pieslēguma vadu ar kontaktdakšu [32] kontaktligzdai.
3. Kad akumulatoru bloks [18] ir pilnībā uzlādēts: Izņemiet akumulatoru bloku no lādētāja [31]. Pēc tam izvelciet lādētāja pieslēguma vadu ar kontaktdakšu [32] no kontaktligzdas.

● Montāža

⚠ BRĪDINĀJUMS!



Pirms jebkādu regulēšanas darbu veikšanas izslēdziet izstrādājumu, izņemiet akumulatoru bloku [18] un ļaujiet izstrādājumam atdzist!

● Smidzināšanas ierīces noņemšana

1. Fiksatora [24] atvērsana:
 - Turiet motora bloku [14] stingri aiz roktura [23].
 - Ar otru roku stingri pagrieziet smidzināšanas ierīci [4] pretēji pulksteņa rādītāja kustības virzienam, līdz smidzināšanas ierīce atbrīvojas no fiksācijas (E att.).

2. Turpiniet griezt smidzināšanas ierīci [4], līdz izlīdzinās ► [5] un ◄ [6] [26] (D att.).
3. Izvelciet smidzināšanas ierīci [4] no motora bloka [14] (C att.).

● Smidzināšanas ierīces nostiprināšana

1. Iespraudiet savienojuma cauruli [6] smidzināšanas savienojumā [25] (C att.).
2. Novietojiet ► [5] pret ◄ [6] [26]. Grieziet smidzināšanas ierīci [4] pulksteņa rādītāja kustības virzienā, līdz fiksators [27] nofiksējas (D att.).

● Sprauslas nomaiņa/ievietošana

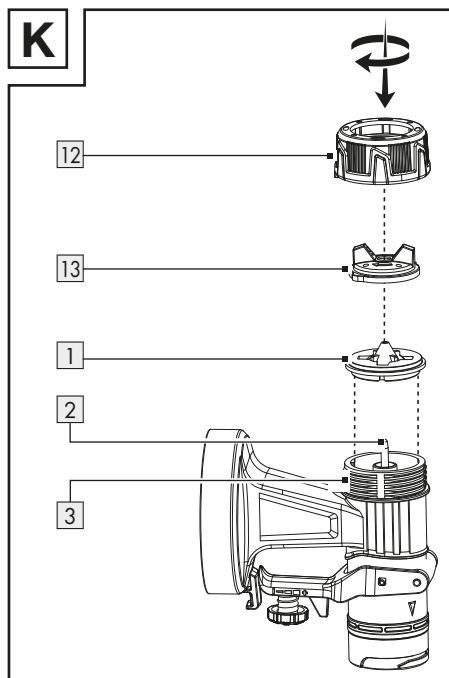

1. Turiet izstrādājumu ar sprauslas galvu [13] uz augšu, pirms noskrūvēt savilcējuzgriezni [12]. Tādā veidā tiks novērsta detaļu izkrišana.
 2. Pagrieziet savilcējuzgriezni [12] pretēji pulksteņa rādītāju kustības virzienam.
 3. Noņemiet savilcējuzgriezni [12] kopā ar sprauslas galvu [13] no smidzināšanas ierīces [4].
- Ja sprausla [1] jau ir uzstādīta:
- Noņemiet sprauslu no adatas [2].

- Ja nepieciešams, uzmanīgi izceliet sprauslu ar skrūvgrieža palīdzību.
4. Uzspraudiet nepieciešamo sprauslu [1] uz adatas [2].
 5. Uzlieciet sprauslas galvu [13] uz sprauslas [1].
 6. Uzlieciet savilcējuzgriezni [12] uz mazās vītnes [3].
 7. Pievilksana: Pagrieziet savilcējuzgriezni [12] pulksteņrādītāju kustības virzienā.

Pareizās sprauslas izvēle

[1] Sprausla *	Lietošana
1,5 mm	Zema viskozitāte
1,8 mm	Krāsas uz ūdens bāzes
2,2 mm	Augsta viskozitāte
2,6 mm	Krāsas uz eļļas bāzes

- Plašāku informāciju skatīt sadaļā "Viskozitātes pārbaude"

● Izsmidzināšanas materiāla iepildīšana

G att.

NORĀDE

- Atlokiet papīra piltuvi [35]. Uzlieciet papīra piltuvi uz krāsu tvertnes [9], lai vienkāršotu piepildīšanu.

NORĀDE

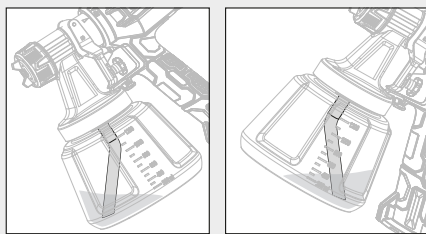

- Darbs pie zemu novietotām izsmidzināšanas virsmām: Ievietojiet spiediena caurulīti [10] tā, lai tā ir vērsta virzienā uz priekšu. Virziens uz sprauslas galvu [13]

* Sprauslas atveres diametrs ir norādīts sprauslas [1] iekšpusē.

NORĀDE

► Darbs pie augstu novietotām izsmidzināšanas virsmām: levietojiet spiediena caurulīti [10] tā, lai tā ir vērsta virzienā uz aizmuguri: Motora bloka [14] virziens

1. Noskrūvējiet krāsas tvertni [9] no smidzināšanas ierīces [4].
2. levietojiet spiediena caurulīti [10] lielajā vītņē [11].
3. Iepildiet izsmidzināšanas materiālu krāsas tvertņē [9].
4. Pieskrūvējiet krāsas tvertni [9] pie smidzināšanas ierīces [4].

● Lietošana

● Ieslēgšana un izslēgšana

⚠ BRĪDINĀJUMS! Traumu risks!

► Nekad nepavērsiet izstrādājumu pret cilvēkiem vai dzīvniekiem.

NORĀDE

► Darba laikā turiet izstrādājumu vienādā, apm. 15 cm attālumā, no izsmidzināšanas virsmas.

- **Akumulatoru bloka ievietošana:** Pavērsiet akumulatoru bloku [18] pret rokturi un iebīdiet to. Pārlicinieties, ka akumulatoru bloks [18] jūtami nofiksējas.
- **Ieslēgšana un smidzināšana:** Piespiediet un turiet nospiežamo mēlīti [7] nospiestu.

● Kļūdu novēršana

Problēmas	Iespējamais cēlonis	Novēršana
Motors darbojas, bet smidzināšanas ierīce ir bloķēta.	Sakaltuši krāsas pārpalikumi bloķē atveres adatas [2] zonā.	Izmantojot tīrīšanas adatu [21], iztīriet krāsas pārpalikumus no atverēm zonā ap adatu [2].
Izstrādājums neizsmidzina materiālu, lai gan krāsas tvertņē [9] vēl ir nedaudz krāsas.	Izliktā spiediena caurulīte [10] krāsas tvertņē [9] ir vērsta nepareizā virzienā.	Izmainiet spiediena caurulītes [10] virzienu (skatiet "Izsmidzināšanas materiāla iepildīšana").

- **Izslēgšana:** Atlaidiet nospiežamo mēlīti [7].

● Izsmidzināšanas daudzuma iestatīšana

- Izsmidzināšanas daudzuma palielināšana vai samazināšana: Grieziet pārslēdzēju [8] virzienā + vai –.

● Strūklas veida iestatīšana

- Grieziet sprauslas galvu [13] tā, lai pirkstu uzmavas uz sprauslas galvas ir vērstas pret attiecīgo simbolu uz savilcējuzgriežņa [12].

Apzīmējums	Strūklas veids	Lietošana
	Apaļa strūkla	Stūri Malas Grūti sasniedzamas vietas
	Vertikāla plakana strūkla	Visas pārējās virsmas **
	Horizontāla plakana strūkla	Visas pārējās virsmas **

● Pēc lietošanas

- Nekavējoties izslēdziet izstrādājumu un izņemiet akumulatoru bloku [18]. Ļaujiet izstrādājumam atdzist.
- Pārbaudiet, notīriet un uzglabājiet izstrādājumu (skatiet "Tīrīšana un kopšana").

** Pielāgot atkarībā no smidzināšanas virziena

● Tīrīšana un kopšana

⚠ BRĪDINĀJUMS!



Pirms jebkādu pārbaudes, apkopes vai tīrīšanas darbu veikšanas izslēdziet izstrādājumu, izņemiet akumulatoru bloku [18] un ļaujiet izstrādājumam atdzist!

● Tīrīšana

NORĀDE

- ▶ Pēc katras lietošanas notīriet izstrādājumu, pretējā gadījumā sprauslas [1] var aizkalst.
 - ▶ Izstrādājuma tīrīšanai nelietojiet ķīmiskus, sārmains, abrazīvus vai citus agresīvus tīrīšanas līdzekļus vai dezinfekcijas līdzekļus, jo tie var sabojāt virsmas.
 - ▶ Nelietojiet smērvielas uz silikona bāzes.
 - ▶ Nekad neiemērciet visu izstrādājumu šķīdinātājā.
 - ▶ Tīrīšanas laikā valkājiet piemērotus cimdus.
-
- Uzmanieties, lai izstrādājumā neiekļūst šķidrums.
 - Regulāra pareiza tīrīšana palīdz nodrošināt drošu lietošanu un pagarina izstrādājuma kalpošanas laiku.
- Notīriet motora bloku [14] ar sausu drānu. Grūti sasniedzamām vietām izmantojiet mīkstu suku. Jo īpaši notīriet netīrumus un putekļus no ventilācijas atverēm ar lupatiņu un mīkstu suku. Ventilācijas atverēm vienmēr jābūt brīvām.
 - Pēc katras lietošanas izskalojiet izstrādājumu ar ūdeni.
 - Izīrīriet turpmākās detaļas ar tīrīšanas suku [22] vai tīrīšanas adatu [21]:
 - [1] Sprauslas
 - [2] Adata (atveres zonā ap adatu)
 - [4] Smidzināšanas ierīce
 - [13] Sprauslas galva

● Gaisa filtra tīrīšana

F att.

1. Gaisa filtra [15] noņemšana: Nospiediet un paturiet nospiestas atbloķēšanas pogas [16] uz gaisa filtra pārsega [17]. Noņemiet gaisa filtra pārsegu.
2. Izņemiet gaisa filtru [15] no gaisa filtra pārsega [17].
Ja nepieciešams, izpuriniet gaisa filtru [15].
3. Liela piesārņojuma gadījumā iztīriet gaisa filtru [15] zem tekoša ūdens. Ļaujiet gaisa filtram kārtīgi izžūt. Ja nepieciešams, nomainiet gaisa filtru [15] pret rezerves gaisa filtru [19].

● Apkope

- Izstrādājumam nav jāveic apkope.
- Pirms un pēc katras lietošanas reizes pārbaudiet, vai izstrādājumam nav nodiluma un bojājumu pazīmju.

● Remonts

- Šajā izstrādājumā nav detaļu, kuras lietotājs varētu labot. Lai pārbaudītu un salabotu izstrādājumu, sazinieties ar kvalificētu speciālistu.

● Glabāšana

- Notīriet izstrādājumu (skatiet "Tīrīšana un kopšana").
- Uzglabājiet izstrādājumu un tā piederumus tumšā, sausā, bez sala un labi vēdināmā vietā.
- Vienmēr uzglabājiet izstrādājumu bērniem nepieejamā vietā.

● Transportēšana

- Aizsargājiet izstrādājumu no triecieniem un spēcīgām vibrācijām, kas rodas, to pārvadājot transportlīdzekļos.
- Nodrošiniet izstrādājumu pret slīdēšanu un apgāšanos.

● Utilizācija

Iepakojums ražots no videi draudzīgiem materiāliem, kurus varat utilizēt vietējās atkritumu pārstrādes iestādēs.



Šķirojot atkritumus, ievērojiet marķējumus uz iepakojuma materiāliem, kas ir apzīmēti ar saīsinājumiem (a) un numuriem (b) ar šādu nozīmi: 1–7: plastmasas/20–22: papīrs un kartons/80–98: saistvielas.

Izstrādājums



Informāciju par nolietotā izstrādājuma utilizāciju varat saņemt savā novada vai pilsētas pašvaldībā.



Kad izstrādājums ir nolietots, vides aizsardzības nolūkā neizmetiet to sadzīves atkritumos, bet gan veiciet pienācīgu utilizāciju. Informāciju par atkritumu nodošanas vietām un to darbalaikiem varat saņemt savā pašvaldībā.

Bojātas vai izlietotas baterijas/akumulatori ir atkārtoti jāpārstrādā. Nododiet baterijas/akumulatorus un/vai izstrādājumu pieejamajās nodošanas iestādēs.



Kaitējums videi nepareizas bateriju/akumulatoru utilizācijas dēļ!

Izņemiet baterijas/akumulatoru bloku no izstrādājuma pirms utilizācijas.

Baterijas/akumulatorus nedrīkst izmest sadzīves atkritumos. Tās var saturēt indīgus smagos metālus un ir jāpārstrādā kā bīstamie atkritumi. Smago metālu ķīmiskie simboli ir šādi: Cd = kadmijijs, Hg = dzīvsudrabs, Pb = svins. Tādēļ nododiet izlietotas baterijas/akumulatorus pašvaldības atkritumu nodošanas vietā.

● Garantija

Izstrādājums bija izgatavots atbilstoši stingrām kvalitātes vadlīnijām un pirms piegādes rūpīgi pārbaudīts. Materiālu vai ražošanas defektu gadījumā jums attiecībā pret izstrādājuma pārdevēju ir likumīgas tiesības. Mūsu zemāk minētā garantija nekādā veidā neierobežo jūsu likumīgas tiesības.

Šim izstrādājumam tiek piešķirta 3 gadu garantija, sākot ar pirkuma izdarīšanas datumu. Garantijas termiņš sākas ar pirkuma izdarīšanas datumu. Uzglabājiet oriģinālo pirkuma čeku drošā vietā, jo tas ir nepieciešams kā pirkuma dokumentāls pierādījums.

Par visiem bojājumiem vai trūkumiem, kas jau eksistē uz pirkuma izdarīšanas brīdi, nekavējoties jāziņo pēc izstrādājuma izpakošanas.

Ja 3 gadu laikā, sākot ar pirkuma izdarīšanas datumu, izstrādājumam parādīsies kāds materiālu vai ražošanas defekts, mēs pēc savas izvēles izstrādājumu salabosim vai nomainīsim bez maksas. Garantijas laiks nepagarināsies uz notikušās garantijas prasības pamata. Tas attiecas arī uz aizvietotām un salabotām daļām.

Garantija zaudē spēku, ja izstrādājums bija bojāts vai nelietprātīgi lietots vai apkopts.

Garantija sedz materiālu un ražošanas defektus. Šī garantija neattiecas ne uz izstrādājuma daļām, kas ir pakļautas normālam nolietojumam, un līdz ar to ir uzskatāmas par nolietojuma daļām (piemēram, baterijas, akumulatori, šļūtenes, kārtidži), ne uz plīstošu daļu bojājumiem, piemēram, slēdzis vai stikla daļas.

● Rīcība garantijas gadījumā

Lai Jūsu prasība tiktu ātrāk apstrādāta, lūdzu, ievērojiet tālāk sniegtās norādes.

Jebkādu prasību apstrādei kā pirkuma apliecinājumu, lūdzu, uzglabājiet kases čeku un izstrādājuma numuru (IAN 479361_2410).

Izstrādājuma numurs norādīts tipa plāksnītē uz izstrādājuma, gravējumā uz izstrādājuma, lietošanas instrukcijas titullapā (apakšā, kreisajā pusē) vai kā uzlīme izstrādājuma aizmugurē vai apakšā.

Ja izstrādājums darbojas kļūdaini vai tam ir citi trūkumi, lūdzu, vispirms sazinieties ar tālāk norādīto servisa daļu pa tālruni vai e-pastu.

Pēc tam izstrādājumu, kam konstatēts defekts, varat nosūtīt bez maksas uz Jums norādīto servisa adresi, pievienojot pirkuma apliecinājumu (kases čeku) un norādi par attiecīgo defektu un tā rašanās laiku.



Vietnē parkside-diy.com varat apskatīt un lejupielādēt gan šo, gan daudzas citas rokasgrāmatas. Ar šo QR kodu Jūs varat atvērt vietni parkside-diy.com. Izvēlieties valsti un meklējiet lietošanas instrukcijas, izmantojot meklēšanas rīku. Ievadot preces numuru (IAN) 479361_2410, Jūs atvērsiet attiecīgās preces lietošanas instrukciju.

● **Serviss**

LV Serviss Latvijā

Tālr.: 80005811

E-pasts: owim@lidl.lv



● ES atbilstības deklarācija

ES ATBILSTĪBAS DEKLARĀCIJA (Nr. 479361_2410)

IAN: 479361_2410
Produkta identifikācijas numurs: "PARKSIDE" Akumulatora krāsas izsmidzināšanas pistole 20V
Modeļa numurs: HG09186

Iepriekš aprakstītais deklarācijas priekšmets atbilst attiecīgajam Savienības saskaņošanas tiesību aktam:

Direktīva 2006/42/EK
Direktīva 2014/30/EU
Direktīva 2011/65/EU ar visiem saistītajiem grozījumiem

Atsauces uz attiecīgajiem izmantojamiem saskaņotajiem standartiem vai atsauces uz citam tehniskajām specifikācijām, attiecībā uz ko tiek deklarēta atbilstība:

N° / Daļas
Direktīva 2006/42/EK
EN 60745-1:2009/A11:2010
EN 50580:2012/A1:2013
Direktīva 2014/30/EU
EN IEC 55014-1:2021
EN IEC 55014-2:2021

Augstāk aprakstītais deklarācijas priekšmets ir saskaņā ar Eiropas Parlamenta un Padomes 2011. gada 8. jūnija Direktīvu 2011/65/EU par dažubīstamu vielu izmantošanas ierobežošanu elektriskās un elektroniskās iekārtās:

N° / Daļas
EN IEC 63000:2018

Tehniskās dokumentācijas turētājs: OWIM GmbH & Co.KG

Parakstīts šādas personas vārdā:

OWIM GmbH & Co. KG, Stiftsbergstraße 1, 74167 Neckarsulm, Germany

Šī atbilstības deklarācija ir izdota vienīgi uz šāda ražotāja atbildību.



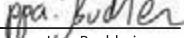















Originālās atbilstības deklarācijas tulkojums

Neckarsulm	17.01.2025		
Vieta	Datums	ppa. Stefan Haensel Pilnvarots parakstītājs	ppa. Jens Buchheim Pilnvarots parakstītājs

Verwendete Warnhinweise und Symbole	Seite 109
Einleitung	Seite 110
Bestimmungsgemäße Verwendung	Seite 110
Lieferumfang	Seite 110
Teilebeschreibung	Seite 111
Technische Daten	Seite 111
Sicherheitshinweise	Seite 112
Allgemeine Sicherheitshinweise für Elektrowerkzeuge	Seite 112
Ergänzende Sicherheitshinweise für Farbspritzpistolen	Seite 115
Sicherheitshinweise für Ladegeräte	Seite 116
Vor dem ersten Gebrauch	Seite 117
Zubehör	Seite 117
Auspacken	Seite 118
Vor dem Gebrauch	Seite 118
Viskosität prüfen	Seite 118
Sprühfläche vorbereiten	Seite 118
Akku-Pack entnehmen/einsetzen	Seite 118
Akku-Pack-Ladezustand prüfen	Seite 119
Akku-Pack laden	Seite 119
Montage	Seite 119
Sprüheinheit abnehmen	Seite 119
Sprüheinheit befestigen	Seite 119
Düse wechseln/einsetzen	Seite 120
Sprühgut einfüllen	Seite 120
Bedienung	Seite 121
Ein- und ausschalten	Seite 121
Sprühmenge einstellen	Seite 121
Strahlart einstellen	Seite 121
Nach dem Gebrauch	Seite 121
Fehlerbehebung	Seite 121
Reinigung und Pflege	Seite 121
Reinigung	Seite 121
Luftfilter reinigen	Seite 122
Wartung	Seite 122
Reparatur	Seite 122
Lagerung	Seite 122
Transport	Seite 122
Entsorgung	Seite 122
Garantie	Seite 123
Abwicklung im Garantiefall	Seite 123
Service	Seite 124
EU-Konformitätserklärung	Seite 125

Verwendete Warnhinweise und Symbole

In dieser Bedienungsanleitung, auf der Verpackung und auf dem Typenschild werden die folgenden Warnhinweise verwendet:

 	<p>Lesen Sie die Bedienungsanleitung.</p>	 <p>Schalten Sie das Produkt aus und entfernen Sie den Akku-Pack vor dem Auswechseln von Zubehör, Reinigung und bei Nichtgebrauch.</p>
	<p>GEFAHR! Dieses Symbol mit dem Signalwort „Gefahr“ bezeichnet eine Gefährdung mit einem hohen Risikograd, die, wenn sie nicht vermieden wird, eine schwere Verletzung oder den Tod zur Folge hat.</p>	 <p>Augenschutz tragen!</p>
		 <p>Gehörschutz tragen!</p>
		 <p>Atemschutz tragen!</p>
	<p>WARNUNG! Dieses Symbol mit dem Signalwort „Warnung“ bezeichnet eine Gefährdung mit einem mittleren Risikograd, die, wenn sie nicht vermieden wird, eine schwere Verletzung oder den Tod zur Folge haben kann.</p>	 <p>Schützen Sie den Akku-Pack vor Hitze und dauerhafter, starker Sonneneinstrahlung.</p>
		 <p>Schützen Sie den Akku-Pack vor Wasser und Feuchtigkeit.</p>
		 <p>Schützen Sie den Akku-Pack vor Feuer.</p>
	<p>VORSICHT! Dieses Symbol mit dem Signalwort „Vorsicht“ bezeichnet eine Gefährdung mit einem niedrigen Risikograd, die, wenn sie nicht vermieden wird, eine geringe oder mäßige Verletzung zur Folge haben kann.</p>	 <p>Symbol für ein Produkt der Schutzklasse II (doppelte Isolierung)</p>
	<p>ACHTUNG! Dieses Symbol mit dem Signalwort „Achtung“ zeigt die Gefahr einer möglichen Sachbeschädigung an.</p>	 <p>Feinsicherung</p>
	<p>Sperren</p>	 <p>Gleichstrom/-spannung</p>
	<p>Entsperren</p>	 <p>Wechselstrom/-spannung</p>



Das CE-Zeichen bestätigt Konformität mit den für das Produkt zutreffenden EU-Richtlinien.



Sicherheitshinweise
Handlungsanweisungen

20 V AKKU-FARBSPRITZPISTOLE

● **Einleitung**

Wir beglückwünschen Sie zum Kauf Ihres neuen Produkts. Sie haben sich damit für ein hochwertiges Produkt entschieden. Die Bedienungsanleitung ist Teil dieses Produkts. Sie enthält wichtige Hinweise für Sicherheit, Gebrauch und Entsorgung. Machen Sie sich vor der Benutzung des Produkts mit allen Bedien- und Sicherheitshinweisen vertraut. Benutzen Sie das Produkt nur wie beschrieben und für die angegebenen Einsatzbereiche. Händigen Sie alle Unterlagen bei Weitergabe des Produkts an Dritte mit aus.

● **Bestimmungsgemäße Verwendung**

Diese 20 V Akku-Farbspritzpistole (nachfolgend „Produkt“ oder „Elektrowerkzeug“ genannt) ist zum Auftragen von Farben, Lacken und Lasuren geeignet.

Sie können mit dem Produkt Sprühgut mit einer Viskosität bis max. 70 DIN/sec verarbeiten.

Das Produkt ist nicht dazu bestimmt, leicht entzündbare, brennbare Farben, Lacke oder Verdünnungen zu verarbeiten.

Verwenden Sie stets Sprühgut entsprechend dem bestimmungsgemäßen Gebrauch! Beachten Sie beim Kauf und Gebrauch von Sprühgut die technischen Anforderungen des Produkts (siehe „Technische Daten“).

Andere Verwendungen oder Veränderungen des Produkts gelten als nicht bestimmungsgemäß und können zu Risiken wie Lebensgefahr, Verletzungen und Beschädigungen führen. Für aus bestimmungswidriger Verwendung entstandene Schäden übernimmt der Hersteller keine Haftung. Das Produkt ist nicht für den gewerblichen Einsatz oder für andere Einsatzbereiche bestimmt.

● **Lieferumfang**

WARNUNG!

► Das Produkt und die Verpackungsmaterialien sind kein Kinderspielzeug! Kinder dürfen nicht mit Kunststoffbeuteln, Folien und Kleinteilen spielen! Es besteht Verschluckungs- und Erstickungsgefahr!

- 1× 20 V Akku-Farbspritzpistole
- 4× Düsen *:
 - Ø 1,5 mm
 - Ø 1,8 mm
 - Ø 2,2 mm
 - Ø 2,6 mm
- 1× Viskositätsmessbecher
- 1× Papiertrichter
- 1× Reinigungsnadel
- 1× Reinigungsbürste
- 2× Filter **
- 1× Tragekoffer
- 1× Bedienungsanleitung

* 1 Düse ist vormontiert

** 1 Filter ist vormontiert

● Teilebeschreibung

Abbildung A:

- 1 Düse, 4x
Ø 1,5 mm
Ø 1,8 mm
Ø 2,2 mm
Ø 2,6 mm
- 2 Nadel
- 3 Kleines Gewinde
- 4 Sprüheinheit
- 5 ► Sprüheinheit ausrichten
- 6 Verbindungsrohr
- 7 Abzugshebel
- 8 Einstellrad
- 9 Farbbehälter
- 10 Steigrohr
- 11 Großes Gewinde
- 12 Überwurfmutter
- 13 Düsenkopf

Abbildung B:

- 14 Motoreinheit
- 15 Luftfilter
- 16 Entriegelungstaste
- 17 Luftfilterabdeckung
- 18 Akku-Pack ***
- 19 Ersatzluftfilter
- 20 Messbecher
- 21 Reinigungsnadel
- 22 Reinigungsbürste
- 23 Handgriff
- 24 Verriegelung
- 25 Sprühanschluss
- 26 ◀ Entriegelt
- 27 ◀ Verriegelt

Abbildung I:

- 18 Akku-Pack ***
- 28 Entriegelungstaste für den Akku-Pack
- 29 Taste  (Ladestand)
- 30 Ladezustand-LEDs (rot/orange/grün)

Abbildung J:

- 18 Akku-Pack ***
- 31 Ladegerät
(Schnellladegerät) ***
- 32 Anschlussleitung mit Netzstecker
- 33 Ladekontroll-LED – Grün
- 34 Ladekontroll-LED – Rot

Nicht abgebildet:

- 35 Papiertrichter

● Technische Daten

20 V Akku-Farbspritzpistole PFSA 20-Li B2	
Nennspannung	: 20 V ---
Förderleistung	: 700 ml/min (Wasser)
Farbbehälter	: 1 200 ml
Max. Viskosität	: 70 DIN/sec

Akku-Pack PAP 20 B1 ***	
Typ	: Lithium-Ionen
Nennspannung	: 20 V ---
Kapazität	: 2 Ah
Energiewert	: 40 Wh
Anzahl der Batteriezellen	: 5

Schnellladegerät PLG 20 C3 ***	
Eingang:	
Nennspannung	: 230–240 V~
Nennfrequenz	: 50 Hz
Nennleistung	: 120 W
Sicherung (intern)	: 3,15 A / 
Ausgang:	
Nennspannung	: 21,5 V ---
Ladestrom	: 4,5 A
Schutzklasse	: II/□

Ladezeit:	
Akku-Typ PAP 20 B1, 2,0 Ah (separat erhältlich)	: 45 min
Akku-Typ PAP 20 B3, 4,0 Ah (separat erhältlich)	: 60 min

*** Akku und Schnellladegerät sind nicht im Lieferumfang enthalten.

Empfohlene Umgebungstemperatur:

Während des
Ladens : +4 °C bis +40 °C

Während des
Betriebs : +4 °C bis +40 °C

Während der
Lagerung : +20 °C bis +26 °C

Geräuschemissionswerte

Die gemessenen Werte wurden in Übereinstimmung mit EN 60745 ermittelt. Der A-bewertete Geräuschpegel des Elektrowerkzeugs beträgt typischerweise:

Schalldruckpegel L_{pA} : 73,4 dB(A)

Unsicherheit K_{pA} : 3 dB

Schalleistungspegel L_{WA} : 84,4 dB(A)

Unsicherheit K_{WA} : 3 dB

Schwingungsemissionswerte

Schwingungsgesamtwerte (Vektorsumme dreier Richtungen), ermittelt entsprechend EN 60745:

Schwingungsemissionswert a_h : < 2,5 m/s²

Unsicherheit K : 1,5 m/s²

⚠️ WARNUNG!**Tragen Sie einen Gehörschutz!**

Die Einwirkung von Lärm kann Hörverlust bewirken.

HINWEIS

- ▶ Der angegebene Schwingungsgesamtwert und der angegebene Geräuschemissionswert sind nach einem genormten Prüfverfahren gemessen worden und können zum Vergleich eines Elektrowerkzeugs mit einem anderen verwendet werden.
- ▶ Der angegebene Schwingungsgesamtwert und der angegebene Geräuschemissionswert können auch zu einer vorläufigen Einschätzung der Belastung verwendet werden.

⚠️ WARNUNG!

- ▶ Die Schwingungs- und Geräuschemissionen können während der tatsächlichen Benutzung des Elektrowerkzeugs von den Angabewerten abweichen, abhängig von der Art und Weise, in der das Elektrowerkzeug verwendet wird, insbesondere, welche Art von Werkstück bearbeitet wird. Versuchen Sie, die Belastung durch Vibrationen und Geräusche so gering wie möglich zu halten. Beispielhafte Maßnahmen zur Verringerung der Vibrationsbelastung sind das Tragen von Handschuhen beim Gebrauch des Werkzeugs und die Begrenzung der Arbeitszeit. Dabei sind alle Anteile des Betriebszyklus zu berücksichtigen (beispielsweise Zeiten, in denen das Elektrowerkzeug abgeschaltet ist, und solche, in denen es zwar eingeschaltet ist, aber ohne Belastung läuft).

**Sicherheitshinweise**

- **Allgemeine Sicherheitshinweise für Elektrowerkzeuge**

⚠️ WARNUNG!

- ▶ **Lesen Sie alle Sicherheitshinweise, Anweisungen, Bilderungen und technischen Daten, mit denen dieses Elektrowerkzeug versehen ist.** Versäumnisse bei der Einhaltung der nachfolgenden Anweisungen können elektrischen Schlag, Brand und/oder schwere Verletzungen verursachen.

Bewahren Sie alle Sicherheitshinweise und Anweisungen für die Zukunft auf.

Der in den Sicherheitshinweisen verwendete Begriff „Elektrowerkzeug“ bezieht sich auf netzbetriebene Elektrowerkzeuge (mit Netzkabel) oder auf akkubetriebene Elektrowerkzeuge (ohne Netzkabel).

Arbeitsplatzsicherheit

- 1) **Halten Sie Ihren Arbeitsbereich sauber und gut beleuchtet.** Unordnung oder unbeleuchtete Arbeitsbereiche können zu Unfällen führen.
- 2) **Arbeiten Sie mit dem Elektrowerkzeug nicht in explosionsgefährdeter Umgebung, in der sich brennbare Flüssigkeiten, Gase oder Stäube befinden.** Elektrowerkzeuge erzeugen Funken, die den Staub oder die Dämpfe entzünden können.
- 3) **Halten Sie Kinder und andere Personen während der Benutzung des Elektrowerkzeugs fern.** Bei Ablenkung können Sie die Kontrolle über das Elektrowerkzeug verlieren.

Elektrische Sicherheit

- 1) **Der Anschlussstecker des Elektrowerkzeuges muss in die Steckdose passen. Der Stecker darf in keiner Weise verändert werden. Verwenden Sie keine Adapterstecker gemeinsam mit schutzgeerdeten Elektrowerkzeugen.** Unveränderte Stecker und passende Steckdosen verringern das Risiko eines elektrischen Schlages.
- 2) **Vermeiden Sie Körperkontakt mit geerdeten Oberflächen wie von Rohren, Heizungen, Herden und Kühlschränken.** Es besteht ein erhöhtes Risiko durch elektrischen Schlag, wenn Ihr Körper geerdet ist.
- 3) **Halten Sie Elektrowerkzeuge von Regen oder Nässe fern.** Das Eindringen von Wasser in ein Elektrowerkzeug erhöht das Risiko eines elektrischen Schlages.
- 4) **Zweckentfremden Sie die Anschlussleitung nicht, um das Elektrowerkzeug zu tragen, aufzuhängen oder um den Stecker aus der Steckdose zu ziehen. Halten Sie die Anschlussleitung fern von Hitze, Öl, scharfen Kanten oder sich bewegendem Geräteteilen.** Beschädigte oder verwickelte Anschlussleitungen erhöhen das Risiko eines elektrischen Schlages.

- 5) **Wenn Sie mit einem Elektrowerkzeug im Freien arbeiten, verwenden Sie nur Verlängerungskabel, die auch für den Außenbereich geeignet sind.** Die Anwendung eines für den Außenbereich geeigneten Verlängerungskabels verringert das Risiko eines elektrischen Schlages.
- 6) **Wenn der Betrieb des Elektrowerkzeuges in feuchter Umgebung nicht vermeidbar ist, verwenden Sie einen Fehlerstromschutzschalter.** Der Einsatz eines Fehlerstromschutzschalters vermindert das Risiko eines elektrischen Schlages.

Sicherheit von Personen

- 1) **Seien Sie aufmerksam, achten Sie darauf, was Sie tun, und gehen Sie mit Vernunft an die Arbeit mit einem Elektrowerkzeug. Benutzen Sie kein Elektrowerkzeug, wenn Sie müde sind oder unter dem Einfluss von Drogen, Alkohol oder Medikamenten stehen.** Ein Moment der Unachtsamkeit beim Gebrauch des Elektrowerkzeuges kann zu ernsthaften Verletzungen führen.
- 2) **Tragen Sie persönliche Schutzausrüstung und immer eine Schutzbrille.** Das Tragen persönlicher Schutzausrüstung, wie Staubmaske, rutschfeste Sicherheitsschuhe, Schutzhelm oder Gehörschutz, je nach Art und Einsatz des Elektrowerkzeuges, verringert das Risiko von Verletzungen.
- 3) **Vermeiden Sie eine unbeabsichtigte Inbetriebnahme. Vergewissern Sie sich, dass das Elektrowerkzeug ausgeschaltet ist, bevor Sie es an die Stromversorgung und/oder den Akku anschließen, es aufnehmen oder tragen.** Wenn Sie beim Tragen des Elektrowerkzeuges den Finger am Schalter haben oder das Elektrowerkzeug eingeschaltet an die Stromversorgung anschließen, kann dies zu Unfällen führen.

- 4) **Entfernen Sie Einstellwerkzeuge oder Schraubenschlüssel, bevor Sie das Elektrowerkzeug einschalten.** Ein Werkzeug oder Schlüssel, der sich in einem drehenden Teil des Elektrowerkzeugs befindet, kann zu Verletzungen führen.
- 5) **Vermeiden Sie eine abnormale Körperhaltung. Sorgen Sie für einen sicheren Stand und halten Sie jederzeit das Gleichgewicht.** Dadurch können Sie das Elektrowerkzeug in unerwarteten Situationen besser kontrollieren.
- 6) **Tragen Sie geeignete Kleidung. Tragen Sie keine weite Kleidung oder Schmuck. Halten Sie Haare, Kleidung und Handschuhe fern von sich bewegenden Teilen.** Lockere Kleidung, Schmuck oder lange Haare können von sich bewegenden Teilen erfasst werden.
- 7) **Wenn Staubabsaug- und -auffangeinrichtungen montiert werden können, vergewissern Sie sich, dass diese angeschlossen sind und richtig verwendet werden.** Die Verwendung einer Staubabsaugung kann Gefährdungen durch Staub verringern.
- 8) **Wiegen Sie sich nicht in falscher Sicherheit und setzen Sie sich nicht über die Sicherheitsregeln für Elektrowerkzeuge hinweg, auch wenn Sie nach vielfachem Gebrauch mit dem Elektrowerkzeug vertraut sind.** Achtloses Handeln kann binnen Sekundenbruchteilen zu schweren Verletzungen führen.
- 2) **Benutzen Sie kein Elektrowerkzeug, dessen Schalter defekt ist.** Ein Elektrowerkzeug, das sich nicht mehr ein- oder ausschalten lässt, ist gefährlich und muss repariert werden.
- 3) **Ziehen Sie den Stecker aus der Steckdose und/oder entfernen Sie einen abnehmbaren Akku, bevor Sie Geräteeinstellungen vornehmen, Einsatzwerkzeuge wechseln oder das Elektrowerkzeug weglegen.** Diese Vorsichtsmaßnahme verhindert den unbeabsichtigten Start des Elektrowerkzeugs.
- 4) **Bewahren Sie unbenutzte Elektrowerkzeuge außerhalb der Reichweite von Kindern auf. Lassen Sie Personen das Elektrowerkzeug nicht benutzen, die mit diesem nicht vertraut sind oder diese Anweisungen nicht gelesen haben.** Elektrowerkzeuge sind gefährlich, wenn sie von unerfahrenen Personen benutzt werden.
- 5) **Pflegen Sie Elektrowerkzeuge und Einsatzwerkzeuge mit Sorgfalt. Kontrollieren Sie, ob bewegliche Teile einwandfrei funktionieren und nicht klemmen, ob Teile gebrochen oder so beschädigt sind, dass die Funktion des Elektrowerkzeuges beeinträchtigt ist. Lassen Sie beschädigte Teile vor dem Einsatz des Elektrowerkzeugs reparieren.** Viele Unfälle haben ihre Ursache in schlecht gewarteten Elektrowerkzeugen.
- 6) **Halten Sie Schneidwerkzeuge scharf und sauber.** Sorgfältig gepflegte Schneidwerkzeuge mit scharfen Schneidkanten verkleben sich weniger und sind leichter zu führen.
- 7) **Verwenden Sie Elektrowerkzeug, Zubehör, Einsatzwerkzeuge usw. entsprechend diesen Anweisungen. Berücksichtigen Sie dabei die Arbeitsbedingungen und die auszuführende Tätigkeit.** Der Gebrauch von Elektrowerkzeugen für andere als die vorgesehenen Anwendungen kann zu gefährlichen Situationen führen.

Verwendung und Behandlung des Elektrowerkzeugs

- 1) **Überlasten Sie das Gerät nicht. Verwenden Sie für Ihre Arbeit das dafür bestimmte Elektrowerkzeug.** Mit dem passenden Elektrowerkzeug arbeiten Sie besser und sicherer im angegebenen Leistungsbereich.

- 8) **Halten Sie Griffe und Griffflächen trocken, sauber und frei von Öl und Fett.** Rutschige Griffe und Griffflächen erlauben keine sichere Bedienung und Kontrolle des Elektrowerkzeugs in unvorhergesehenen Situationen.

Verwendung und Behandlung des Akkuwerkzeugs

- 1) **Laden Sie die Akkus nur mit Ladegeräten auf, die vom Hersteller empfohlen werden.** Durch ein Ladegerät, das für eine bestimmte Art von Akkus geeignet ist, besteht Brandgefahr, wenn es mit anderen Akkus verwendet wird.
- 2) **Verwenden Sie nur die dafür vorgesehenen Akkus in den Elektrowerkzeugen.** Der Gebrauch von anderen Akkus kann zu Verletzungen und Brandgefahr führen.
- 3) **Halten Sie den nicht benutzten Akku fern von Büroklammern, Münzen, Schlüsseln, Nägeln, Schrauben oder anderen kleinen Metallgegenständen, die eine Überbrückung der Kontakte verursachen könnten.** Ein Kurzschluss zwischen den Akkukontakten kann Verbrennungen oder Feuer zur Folge haben.
- 4) **Bei falscher Anwendung kann Flüssigkeit aus dem Akku austreten. Vermeiden Sie den Kontakt damit. Bei zufälligem Kontakt mit Wasser abspülen. Wenn die Flüssigkeit in die Augen kommt, nehmen Sie zusätzlich ärztliche Hilfe in Anspruch.** Austretende Akkuflüssigkeit kann zu Hautreizungen oder Verbrennungen führen.
- 5) **Benutzen Sie keinen beschädigten oder veränderten Akku.** Beschädigte oder veränderte Akkus können sich unvorhersehbar verhalten und zu Feuer, Explosion oder Verletzungsgefahr führen
- 6) **Setzen Sie einen Akku keinem Feuer oder zu hohen Temperaturen aus.** Feuer oder Temperaturen über 130 °C können eine Explosion hervorrufen.

- 7) **Befolgen Sie alle Anweisungen zum Laden und laden Sie den Akku oder das Akkuwerkzeug niemals außerhalb des in der Betriebsanleitung angegebenen Temperaturbereichs.** Falsches Laden oder Laden außerhalb des zugelassenen Temperaturbereichs kann den Akku zerstören und die Brandgefahr erhöhen.

Service

- 1) **Lassen Sie Ihr Elektrowerkzeug nur von qualifiziertem Fachpersonal und nur mit Original-Ersatzteilen reparieren.** Damit wird sichergestellt, dass die Sicherheit des Elektrowerkzeugs erhalten bleibt.
- 2) **Warten Sie niemals beschädigte Akkus.** Sämtliche Wartung von Akkus sollte nur durch den Hersteller oder bevollmächtigte Kundendienststellen erfolgen.

● Ergänzende Sicherheitshinweise für Farbspritzpistolen

- **Halten Sie Ihren Arbeitsbereich sauber, gut beleuchtet und frei von Farb- oder Lösemittelbehältern, Lappen und sonstigen brennbaren Materialien.** Mögliche Gefahr der Selbstentzündung. Halten Sie funktionsfähige Feuerlöscher/ Löschgeräte zu jeder Zeit verfügbar.
- **Sorgen Sie für gute Belüftung im Sprühbereich und für ausreichend Frischluft im gesamten Raum.** Verdunstende brennbare Lösemittel schaffen eine explosive Umgebung.
- **Das Produkt ist ausschließlich für die Verwendung von nicht brennbaren Materialien geeignet. Verwenden Sie Materialien auf der Basis von Wasser, schwerflüchtigen Kohlenwasserstoffen oder ähnlichen Materialien.** Leichtflüchtige verdunstende Lösemittel schaffen eine explosive Umgebung.

- **Sprühen Sie nicht im Bereich von Zündquellen wie statischen Elektrizitätsfunken, offenen Flammen, Zündflammen, heißen Gegenständen, Motoren, Zigaretten und Funken vom Ein- und Ausstecken von Stromkabeln oder der Bedienung von Schaltern.**

Derartige Funkenquellen können zu einer Entzündung der Umgebung führen.

- **Versprühen Sie keine Materialien bei denen nicht bekannt ist, ob sie eine Gefahr darstellen.** Unbekannte Materialien können gefährdende Bedingungen schaffen.
- **Tragen Sie zusätzliche persönliche Schutzausrüstung wie entsprechende Schutzhandschuhe und Schutz- oder Atemschutzmaske beim Sprühen oder der Handhabung von Chemikalien.** Das Tragen von Schutzausrüstung für entsprechende Bedingungen verringert die Aussetzung gegenüber gefährdenden Substanzen.
- **Geben Sie Acht auf etwaige Gefahren des Sprühguts. Beachten Sie die Markierungen auf dem Behälter oder die Herstellerinformationen des Sprühguts, einschließlich der Aufforderung zur Verwendung persönlicher Schutzausrüstung.** Den Herstelleranweisungen ist Folge zu leisten, um das Risiko von Feuer sowie durch Gifte, Karzinogene, etc. hervorgerufenen Verletzungen zu verringern.
- Die Spritzpistole darf nicht zum Sprühen brennbarer Stoffe verwendet werden. Spritzpistolen dürfen nicht mit brennbaren Lösungsmitteln gereinigt werden.

⚠️ WARNUNG!

- ▶ Achten Sie auf die Gefahren, die vom Sprühgut ausgehen können.
- ▶ Beachten Sie die Aufschriften auf den Behältern oder die vom Hersteller des Sprühguts angegebenen Hinweise.

● **Sicherheitshinweise für Ladegeräte**

- Dieses Gerät kann von Kindern ab 8 Jahren und darüber sowie von Personen mit verringerten physischen, sensorischen oder mentalen Fähigkeiten oder Mangel an Erfahrung und Wissen benutzt werden, wenn sie beaufsichtigt oder bezüglich des sicheren Gebrauchs des Geräts unterwiesen wurden und die daraus resultierenden Gefahren verstehen. Kinder dürfen nicht mit dem Gerät spielen. Reinigung und Benutzer-Wartung dürfen nicht von Kindern ohne Beaufsichtigung durchgeführt werden.
- Laden Sie keine nicht wieder aufladbaren Batterien auf. Verstoß gegen diesen Hinweis führt zu Gefährdungen.
- Wenn die Anschlussleitung beschädigt wird, muss sie durch den Hersteller oder seinen Kundendienst oder eine ähnlich qualifizierte Person ersetzt werden, um Gefährdungen zu vermeiden.

- Schützen Sie elektrische Teile gegen Feuchtigkeit. Tauchen Sie diese nie in Wasser oder andere Flüssigkeiten, um einen elektrischen Schlag zu vermeiden. Halten Sie das Gerät nie unter fließendes Wasser. Beachten Sie die Anweisungen für Reinigung, Wartung und Reparatur.
- Das Gerät ist nur den Gebrauch in Innenräumen geeignet.

⚠ ACHTUNG! Dieses Ladegerät ist ausschließlich zum Aufladen von Akku-Packs der folgenden Typen geeignet:

Parkside 20 V Akku-Pack		
PAP 20 B1	2 Ah	5 Zellen
PAP 20 B3	4 Ah	10 Zellen
PAPS 204 A1	4 Ah	5 Zellen
PAPS 208 A1	8 Ah	10 Zellen

- Kunden aus PL (Polen) können kompatible Ersatzakkus und Ladegeräte über den LIDL-Onlineshop www.lidl.de beziehen. Kunden aus FI (Finnland), SE (Schweden), LT (Litauen), EE (Estland) & LV (Lettland) über www.optimex-shop.com.

Ladedauer Ladegerät	2 Ah Akku-Pack PAP 20 B1	4 Ah Akku-Pack PAP 20 B3	4 Ah Smart PAPS 204 A1	8 Ah Smart PAPS 208 A1
Max. 2,4 A Ladegerät PLG 20 A4/C1	60 min	120 min	120 min	210 min
Max. 4,5 A Ladegerät PLG 20 A3/C3	35 min	60 min	50 min	120 min
Max. 4,5 A Ladegerät PDSL G 20 A1	35 min	60 min	50 min	120 min
Ladegerät Smart PLGS 2012 A1	35 min	35 min	35 min	45 min

● Vor dem ersten Gebrauch

● Zubehör

⚠ WARNUNG!

- ▶ Verwenden Sie kein Zubehör, welches nicht von **PARKSIDE** empfohlen wurde. Dies kann zu elektrischem Schlag oder Feuer führen.

Für den sicheren und ordnungsgemäßen Gebrauch dieses Produkts werden unter anderem die folgenden Zubehörteile, wie z. B. Werkzeuge und Einsatzwerkzeuge, benötigt:

- Geeignetes Sprühgut
- Geeignete persönliche Schutzausrüstung

Sprühgut erhalten Sie im Fachhandel. Beachten Sie beim Erwerb immer die technischen Anforderungen dieses Produkts (siehe „Technische Daten“). Fragen Sie bei Unsicherheit eine qualifizierte Fachkraft und lassen Sie sich von Ihrem Fachhändler beraten.

Passende Akku-Packs und Ladegeräte

Akku-Pack:	Parkside X 20 V Team
Ladegerät:	Parkside X 20 V Team

● Auspacken

⚠️ WARNUNG!

▶ Das Produkt und die Verpackungsmaterialien sind kein Kinderspielzeug! Kinder dürfen nicht mit Kunststoffbeuteln, Folien und Kleinteilen spielen! Es besteht Verschluckungs- und Erstickungsgefahr!

1. Öffnen Sie die Verpackung und entnehmen Sie vorsichtig das Produkt.
2. Entfernen Sie das Verpackungsmaterial sowie Verpackungs- und Transportsicherungen (falls vorhanden).
3. Überprüfen Sie, ob der Lieferumfang vollständig ist.
4. Kontrollieren Sie das Produkt und die Zubehörteile auf Transportschäden.

● Vor dem Gebrauch

● Viskosität prüfen

HINWEIS

- ▶ Benutzen Sie nur Verdünnungsmittel, die zum jeweiligen Sprühgut passen. Wenn Sie das falsche Verdünnungsmittel verwenden, entstehen Klumpen, die das Produkt verstopfen.
- ▶ Mischen Sie Kunstharzlacke nie mit Nitroverdünnung!
- ▶ Lesen Sie die Herstellerangaben zum jeweiligen Sprühgut, um sich über die passenden Verdünnungsmittel zu informieren.

HINWEIS

- ▶ Spritzen Sie kein körniges/körperhaltiges Sprühgut.
- Mit dem Produkt können Sie Sprühgut mit einer Viskosität (Zähflüssigkeit) von max. 70 DIN/sec verarbeiten.
- Viskosität messen (Abb. H):
 - Füllen Sie den Messbecher **20** bis zum Rand mit Sprühgut.
 - Lassen Sie die Flüssigkeit aus dem Messbecher **20** laufen.
 - Messen Sie die Sekunden, bis das Sprühgut aufhört, aus dem Messbecher **20** zu laufen. Das Messergebnis ist die Anzahl der DIN/sec.
- Wenn Sie mehr als 70 DIN/sec messen: Verdünnen Sie das Sprühgut schrittweise mit einem passenden Verdünnungsmittel, bis Sie einen Wert ≤ 70 DIN/sec messen.

● Sprühfläche vorbereiten

- Decken Sie die Umgebung der Sprühfläche ab. Alle nicht abgedeckten Flächen in der Umgebung können sonst verunreinigt werden.
- Trocknen und säubern Sie die Sprühfläche.
- Wenn Sie Oberflächen aus Holz, Metall oder Kunststoff lackieren: Rauen Sie die Sprühfläche auf, z. B. indem Sie die Sprühfläche mit Sandpapier anschleifen.

● Akku-Pack entnehmen/einsetzen

⚠️ VORSICHT! Verletzungsrisiko!

- ▶ Lassen Sie stets den Abzugshebel **7** los, bevor Sie den Akku-Pack **18** einsetzen/entnehmen, um ein versehentliches Anlaufen zu verhindern.
- **Akku-Pack entnehmen:** Drücken Sie die Entriegelungstaste für den Akku-Pack **28**. Entnehmen Sie den Akku-Pack **18**.

- **Akku-Pack einsetzen:** Richten Sie den Akku-Pack [18] zum Griff aus und schieben Sie diesen ein. Stellen Sie sicher, dass der Akku-Pack [18] spürbar einrastet.
Der Akku-Pack kann nur in einer Richtung in das Produkt eingesetzt werden.

● Akku-Pack-Ladezustand prüfen

(Abb. I)

- Akku-Pack-Ladezustand prüfen: Drücken Sie die Taste  [29]. Die Ladezustand-LEDs [30] leuchten auf:

LED [30]	Ladezustand
Rot/orange/grün	Maximal
Rot/orange	Mittel
Rot	Niedrig

● Akku-Pack laden

(Abb. J)

HINWEIS

- ▶ Sie können den Akku-Pack [18] jederzeit aufladen, ohne die Lebensdauer zu verkürzen.
 - ▶ Eine Unterbrechung des Ladevorgangs schädigt den Akku-Pack [18] nicht.
- Laden Sie den Akku-Pack [18] vor dem Gebrauch, falls dieser auf mittlerem oder niedrigem Ladezustand sein sollte.
 - Die Ladekontroll-LEDs (grün [33] und rot [34]) informieren über den Status des Ladegeräts [31] und des Akku-Packs [18]:

LED	Status
Rote LED leuchtet	Akku-Pack lädt
Grüne LED leuchtet	Akku-Pack voll geladen
Grüne und rote LED blinken	Akku-Pack defekt

LED	Status
Rote LED blinkt	Akku-Pack zu kalt oder zu warm
Grüne LED leuchtet (ohne Akku-Pack)	Ladegerät bereit

1. Setzen Sie den Akku-Pack [18] in das Ladegerät [31] ein.
2. Verbinden Sie die Anschlussleitung mit Netzstecker [32] des Ladegeräts [31] mit der Steckdose.
3. Wenn der Akku-Pack [18] voll geladen ist: Entnehmen Sie den Akku-Pack aus dem Ladegerät [31]. Ziehen Sie danach die Anschlussleitung mit Netzstecker [32] des Ladegeräts aus der Steckdose.



● Montage

⚠ WARNUNG!





Schalten Sie das Produkt aus, entnehmen Sie den Akku-Pack [18] und lassen Sie das Produkt abkühlen, bevor Sie Anpassungen durchführen!

● Sprüheinheit abnehmen

1. Verriegelung [24] öffnen:
 - Halten Sie die Motoreinheit [14] am Handgriff [23] fest.
 - Drehen Sie mit der anderen Hand die Sprüheinheit [4] kräftig entgegen dem Uhrzeigersinn, bis die Sprüheinheit aus der Verriegelung ausrastet (Abb. E).
2. Drehen Sie die Sprüheinheit [4] weiter, bis Sie  [5] an  [26] ausgerichtet haben (Abb. D).
3. Ziehen Sie die Sprüheinheit [4] aus der Motoreinheit [14] (Abb. C).

● Sprüheinheit befestigen

1. Stecken Sie das Verbindungsrohr [6] in den Sprühanschluss [25] (Abb. C).
2. Richten Sie  [5] an  [26] aus. Drehen Sie die Sprüheinheit [4] im Uhrzeigersinn, bis sie in die Verriegelung [27] einrastet (Abb. D).

● Düse wechseln/einsetzen

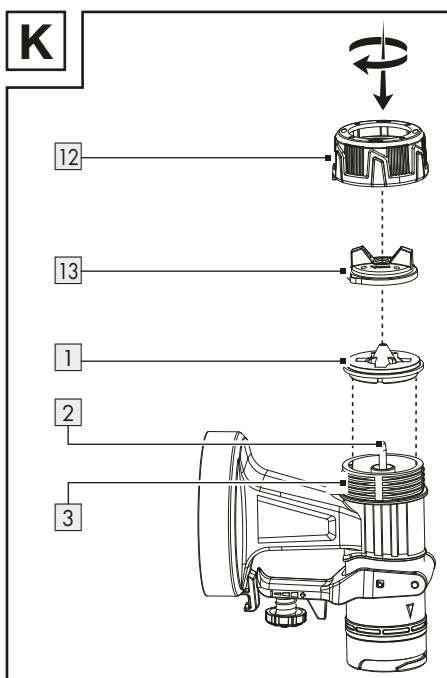

1. Halten Sie das Produkt mit dem Düsenkopf **13** nach oben, bevor Sie die Überwurfmutter **12** abschrauben. So verhindern Sie, dass Teile herausfallen.
2. Drehen Sie die Überwurfmutter **12** entgegen dem Uhrzeigersinn.
3. Nehmen Sie die Überwurfmutter **12** zusammen mit dem Düsenkopf **13** von der Sprüheinheit **4**.
 - Wenn bereits eine Düse **1** montiert ist:
 - Nehmen Sie die Düse von der Nadel **2**.
 - Wenn nötig, hebeln Sie die Düse vorsichtig mit einem Schraubendreher heraus.
4. Setzen Sie die gewünschte Düse **1** auf die Nadel **2**.
5. Setzen Sie den Düsenkopf **13** auf die Düse **1**.
6. Setzen Sie die Überwurfmutter **12** auf das kleine Gewinde **3**.
7. Festziehen: Drehen Sie die Überwurfmutter **12** im Uhrzeigersinn.

Korrekte Düse auswählen

1 Düse *	Verwendung
1,5 mm	Geringe Viskosität
1,8 mm	Farben auf Wasserbasis
2,2 mm	Hohe Viskosität
2,6 mm	Farben auf Ölbasis

- Weitere Informationen: siehe „Viskosität prüfen“

● Sprühgut einfüllen

Abb. G

HINWEIS

- ▶ Falten Sie den Papiertrichter **35** auf. Setzen Sie den Papiertrichter auf den Farbbehälter **9**, um das Befüllen zu vereinfachen.

HINWEIS

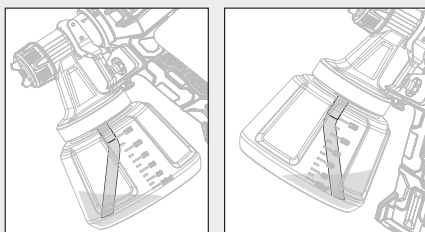

- ▶ Arbeit an niedrig platzierten Sprühflächen: Bringen Sie das Steigrohr **10** so an, dass es nach vorne zeigt: Richtung Düsenkopf **13**
- ▶ Arbeit an höher platzierten Sprühflächen: Bringen Sie das Steigrohr **10** so an, dass es nach hinten zeigt: Richtung Motoreinheit **14**

1. Schrauben Sie den Farbbehälter **9** von der Sprüheinheit **4** ab.
2. Setzen Sie das Steigrohr **10** in das große Gewinde **11** ein.
3. Füllen Sie das Sprühgut in den Farbbehälter **9**.
4. Schrauben Sie den Farbbehälter **9** an die Sprüheinheit **4**.

* Der Durchmesser der Düsenöffnung ist auf der Innenseite der Düse **1** aufgedruckt.

● **Bedienung**

● **Ein- und ausschalten**

⚠ WARNUNG! Verletzungsrisiko!

- ▶ Zielen Sie mit dem Produkt niemals auf Menschen oder Tiere.

HINWEIS

- ▶ Halten Sie das Produkt bei der Arbeit in gleich bleibendem Abstand von ca. 15 cm von der Sprühfläche.

- **Akku-Pack einsetzen:** Richten Sie den Akku-Pack **18** zum Griff aus und schieben Sie diesen ein. Stellen Sie sicher, dass der Akku-Pack **18** spürbar einrastet.
- **Einschalten und Sprühen:** Drücken und halten Sie den Abzugshebel **7**.
- **Ausschalten:** Lassen Sie den Abzugshebel **7** los.

● **Sprühmenge einstellen**

- Sprühmenge erhöhen oder verringern: Drehen Sie das Einstellrad **8** in Richtung + oder -.

● **Fehlerbehebung**

Problem	Mögliche Ursache	Abhilfe
Der Motor läuft, aber die Sprüheinheit ist blockiert.	Getrocknete Farbrückstände blockieren die Öffnungen im Bereich um die Nadel 2 .	Entfernen Sie mit der Reinigungsnadel 21 Farbrückstände aus den Öffnungen im Bereich um die Nadel 2 .
Das Produkt sprüht nicht, obwohl noch etwas Farbe im Farbbehälter 9 ist.	Das abgewinkelte Steigrohr 10 im Farbbehälter 9 zeigt in die falsche Richtung.	Reorientieren Sie das Steigrohr 10 (siehe „Sprühgut einfüllen“).

● **Reinigung und Pflege**

⚠ WARNUNG!



Schalten Sie das Produkt aus, entnehmen Sie den Akku-Pack **18** und lassen Sie das Produkt abkühlen, bevor Sie Inspektions-, Wartungs- oder Reinigungsarbeiten durchführen!

● **Strahlart einstellen**

- Drehen Sie den Düsenkopf **13** so, dass die Fingertabs am Düsenkopf auf das passende Symbol an der Überwurfmutter **12** zeigen.

Symbol	Strahlart	Verwendung
	Rundstrahl	Ecken Kanten Schwer zugängliche Bereiche
	Vertikaler Flachstrahl	Alle anderen Flächen **
	Horizontaler Flachstrahl	Alle anderen Flächen **

● **Nach dem Gebrauch**

- Schalten Sie das Produkt aus und entfernen Sie den Akku-Pack **18**. Lassen Sie das Produkt abkühlen.
- Überprüfen, reinigen und lagern Sie das Produkt (siehe „Reinigung und Pflege“).

● **Reinigung**

HINWEIS

- ▶ Reinigen Sie das Produkt nach jedem Gebrauch, sonst können die Düsen **1** verkleben.

** Je nach Sprührichtung anpassen

HINWEIS

- ▶ Verwenden Sie keine chemischen, alkalischen, schmirgelnde oder andere aggressive Reinigungs- oder Desinfektionsmittel, um das Produkt zu reinigen, da diese die Oberflächen beschädigen können.
- ▶ Benutzen Sie keine Silikonbasierten Schmiermittel.
- ▶ Legen Sie niemals das gesamte Produkt in Lösungsmittel.
- ▶ Tragen Sie bei der Reinigung geeignete Handschuhe.

- Achten Sie darauf, dass keine Flüssigkeiten in das Innere des Produkts gelangen.
- Regelmäßige ordentliche Reinigung hilft einen sicheren Gebrauch sicherzustellen und verlängert die Lebensdauer des Produkts.
- Reinigen Sie die Motoreinheit **14** mit einem trockenen Tuch. Verwenden Sie für schwer zugängliche Stellen eine weiche Bürste. Entfernen Sie insbesondere Schmutz und Staub von den Lüftungsöffnungen mit einem Tuch und einer weichen Bürste. Lüftungsöffnungen müssen immer frei sein.
- Sprühen Sie nach jedem Gebrauch Wasser mit dem Produkt.
- Reinigen Sie folgende Teile mit der Reinigungsbürste **22** oder der Reinigungsnadel **21**:
 - **1** Düsen
 - **2** Nadel (Öffnungen im Bereich um die Nadel)
 - **4** Sprüheinheit
 - **13** Düsenkopf

● Luftfilter reinigen

Abb. F

1. Luftfilter **15** abnehmen: Drücken und halten Sie die Entriegelungstasten **16** an der Luftfilterabdeckung **17**. Nehmen Sie die Luftfilterabdeckung ab.
2. Nehmen Sie den Luftfilter **15** aus der Luftfilterabdeckung **17**.

Wenn nötig, schütteln Sie den Luftfilter **15** aus.

3. Bei stärkerer Verschmutzung reinigen Sie den Luftfilter **15** unter fließendem Wasser. Lassen Sie den Luftfilter gründlich trocknen. Ersetzen Sie den Luftfilter **15** wenn nötig mit dem Ersatzluftfilter **19**.

● Wartung

- Das Produkt ist wartungsfrei.
- Überprüfen Sie das Produkt vor und nach jeder Benutzung auf Verschleiß und Beschädigungen.

● Reparatur

- Im Inneren dieses Produkts befinden sich keine Teile, die vom Benutzer repariert werden können. Wenden Sie sich an eine qualifizierte Fachkraft, um das Produkt überprüfen und instand setzen zu lassen.

● Lagerung

- Reinigen Sie das Produkt (siehe „Reinigung und Pflege“).
- Lagern Sie das Produkt und dessen Zubehör an einem dunklen, trockenen, frostfreien und gut belüfteten Ort.
- Lagern Sie das Produkt stets an einem für Kinder unzugänglichen Ort.

● Transport

- Schützen Sie das Produkt gegen Schläge und starke Vibrationen, die insbesondere beim Transport in Fahrzeugen auftreten.
- Sichern Sie das Produkt gegen Verrutschen und Kippen.

● Entsorgung

Die Verpackung besteht aus umweltfreundlichen Materialien, die Sie über die örtlichen Recyclingstellen entsorgen können.



Beachten Sie die Kennzeichnung der Verpackungsmaterialien bei der Abfalltrennung, diese sind gekennzeichnet mit Abkürzungen (a) und Nummern (b) mit folgender Bedeutung: 1–7: Kunststoffe/20–22: Papier und Pappe/80–98: Verbundstoffe.

Produkt:



Möglichkeiten zur Entsorgung des ausgedienten Produkts erfahren Sie bei Ihrer Gemeinde- oder Stadtverwaltung.



Werfen Sie Ihr Produkt, wenn es ausgedient hat, im Interesse des Umweltschutzes nicht in den Hausmüll, sondern führen Sie es einer fachgerechten Entsorgung zu. Über Sammelstellen und deren Öffnungszeiten können Sie sich bei Ihrer zuständigen Verwaltung informieren.

Defekte oder verbrauchte Batterien/Akkus müssen recycelt werden. Geben Sie Batterien/Akkus und/oder das Produkt über die angebotenen Sammeleinrichtungen zurück.



Umweltschäden durch falsche Entsorgung der Batterien/Akkus!

Entnehmen Sie die Batterien/den Akku-Pack aus dem Produkt vor der Entsorgung.

Batterien/Akkus dürfen nicht über den Hausmüll entsorgt werden. Sie können giftige Schwermetalle enthalten und unterliegen der Sondermüllbehandlung. Die chemischen Symbole der Schwermetalle sind wie folgt: Cd = Cadmium, Hg = Quecksilber, Pb = Blei. Geben Sie deshalb verbrauchte Batterien/Akkus bei einer kommunalen Sammelstelle ab.

● Garantie

Das Produkt wurde nach strengen Qualitätsrichtlinien hergestellt und vor der Auslieferung sorgfältig geprüft. Im Falle von Material- oder Herstellungsfehlern haben Sie gegenüber dem Verkäufer des Produkts gesetzliche Rechte. Ihre gesetzlichen Rechte werden in keiner Weise durch unsere unten aufgeführte Garantie eingeschränkt.

Die Garantie für dieses Produkt beträgt 3 Jahre ab Kaufdatum. Die Garantiezeit beginnt mit dem Kaufdatum. Bewahren Sie den Originalkaufbeleg an einem sicheren Ort auf, da dieses Dokument als Nachweis des Kaufs erforderlich ist.

Alle Schäden oder Mängel, die bereits zum Zeitpunkt des Kaufs vorhanden sind, müssen unverzüglich nach dem Auspacken des Produkts gemeldet werden.

Sollte das Produkt innerhalb von 3 Jahren ab Kaufdatum einen Material- oder Herstellungsfehler aufweisen, werden wir es – nach unserer Wahl – kostenlos für Sie reparieren oder ersetzen. Die Garantiezeit verlängert sich durch einen stattgegebenen Gewährleistungsanspruch nicht. Dies gilt auch für ersetzte und reparierte Teile.

Diese Garantie erlischt, wenn das Produkt beschädigt oder unsachgemäß verwendet oder gewartet wurde.

Die Garantie deckt Material- und Herstellungsfehler ab. Diese Garantie erstreckt sich weder auf Produktteile, die normalem Verschleiß unterliegen, und somit als Verschleißteile gelten (z. B. Batterien, Akkus, Schläuche, Farbpatronen), noch auf Schäden an zerbrechlichen Teilen, z. B. Schalter oder Teile aus Glas.

● Abwicklung im Garantiefall

Um eine schnelle Bearbeitung Ihres Anliegens zu gewährleisten, folgen Sie bitte den folgenden Hinweisen:

Bitte halten Sie für alle Anfragen den Kassenbon und die Artikelnummer (IAN 479361_2410) als Nachweis für den Kauf bereit.

Die Artikelnummer entnehmen Sie bitte dem Typenschild am Produkt, einer Gravur am Produkt, dem Titelblatt Ihrer Anleitung (unten links) oder dem Aufkleber auf der Rück- oder Unterseite des Produktes.

Sollten Funktionsfehler oder sonstige Mängel auftreten kontaktieren Sie zunächst die nachfolgend benannte Serviceabteilung telefonisch oder per Email.

Ein als defekt erfasstes Produkt können Sie dann unter Beifügung des Kaufbelegs (Kassenbonn) und der Angabe, worin der Mangel besteht und wann er aufgetreten ist, für Sie portofrei an die Ihnen mitgeteilte Service Anschrift übersenden.



Auf parkside-diy.com können Sie diese und viele weitere Handbücher einsehen und herunterladen. Mit diesem QR-Code gelangen Sie direkt auf parkside-diy.com. Wählen Sie Ihr Land aus, und suchen Sie über die Suchmaske nach den Bedienungsanleitungen. Mittels Eingabe der Artikelnummer (IAN) 479361_2410 gelangen Sie zur Bedienungsanleitung für Ihren Artikel.

● **Service**

- ① **Service Deutschland**
Tel.: 0800 5435 111
E-Mail: owim@lidl.de
- ② **Service Österreich**
Tel.: 0800 292726
E-Mail: owim@lidl.at
- ③ **Service Schweiz**
Tel.: 0800 562153
E-Mail: owim@lidl.ch



● EU-Konformitätserklärung

EU-KONFORMITÄTSERKLÄRUNG (Nr. 479361_2410)

IAN: 479361_2410
Produkt-Identifikation: "PARKSIDE" Akku-Farbspritzpistole 20V
Modellnummer: HG09186

Der oben beschriebene Gegenstand der Erklärung erfüllt die einschlägigen Harmonisierungsvorschriften der Union:

Richtlinie 2006/42/EG
Richtlinie 2014/30/EU
Richtlinie 2011/65/EU mit allen dazugehörigen Änderungen

Angabe der einschlägigen harmonisierten Normen oder der anderen technischen Spezifikationen, für die die Konformität erklärt wird:

Nr. / Teile
Richtlinie 2006/42/EG
EN 60745-1:2009/A11:2010
EN 50580:2012/A1:2013
Richtlinie 2014/30/EU
EN IEC 55014-1:2021
EN IEC 55014-2:2021

Parlaments und des Rates vom 8. Juni 2011 zur Beschränkung der Verwendung bestimmter gefährlicher Stoffe in Elektro- und Elektronikgeräten:

Nr. / Teile
EN IEC 63000:2018

Person, die die technische Dokumentation aufbewahrt: OWIM GmbH & Co.KG

Untezeichnet für und im Namen von:

OWIM GmbH & Co. KG, Stiftsbergstraße 1, 74167 Neckarsulm, Deutschland

Diese Konformitätserklärung wird unter der alleinigen Verantwortung des Herstellers ausgestellt.

Original-Konformitätserklärung

Neckarsulm

Ort

17.01.2025

Datum

ppa. Stefan Haensel
Prokurist

ppa. Jeps Buchheim
Prokurist

OWIM GmbH & Co. KG

Stiftsbergstraße 1
74167 Neckarsulm
GERMANY

Model No.: HG09186
Version: 04/2025

IAN 479361_2410