



## LED-ARBEITSLEUCHTE 360°/LED 360° WORK LIGHT/LAMPE DE TRAVAIL À LED 360° PALS 50 B1

(DE) (AT) (BE) (CH)

### LED-ARBEITSLEUCHTE 360°

Bedienungsanleitung

(GB) (IE)

### LED 360° WORK LIGHT

User manual

(FR) (BE)

### LAMPE DE TRAVAIL À LED 360°

Mode d'emploi

(NL) (BE)

### LED-WERKLAMP 360°

Gebruiksaanwijzing

(PL)

### LAMPA ROBOCZA LED 360°

Instrukcja obsługi

(CZ)

### PRACOVNÍ LED SVÍTIDLO 360°

Návod na obsluhu

(SK)

### LED PRACOVNÉ SVIETIDLO 360°

Návod na obsluhu

(ES)

### LÁMPARA LED 360° DE TRABAJO

Manual de instrucciones

(DK)

### LED ARBEJDSLAMPE 360°

Betjeningsvejledning

(IT)

### LAMPADA DA LAVORO LED 360°

Istruzioni per l'uso

(HU)

### LED-MUNKALÁMPA 360°

Használati útmutató

IAN 500147\_2504



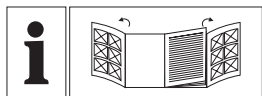

DE/AT/BE/CH	Bedienungsanleitung	Seite	5
GB/IE	User manual	Page	14
FR/BE	Mode d'emploi	Page	22
NL/BE	Gebruiksaanwijzing	Pagina	31
PL	Instrukcja obsługi	Strona	39
CZ	Návod na obsluhu	Strana	48
SK	Návod na obsluhu	Strana	56
ES	Manual de instrucciones	Página	64
DK	Betjeningsvejledning	Side	72
IT	Istruzioni per l'uso	Pagina	80
HU	Használati útmutató	Oldal	88

**A**

HG12247

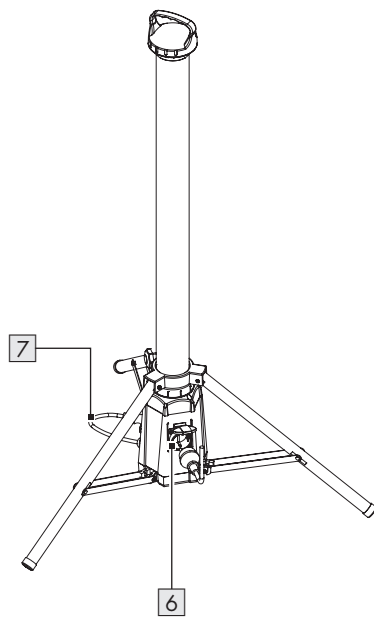
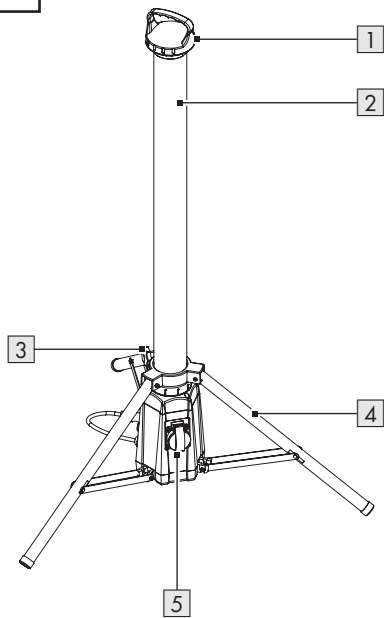
**B**

HG12247-FR

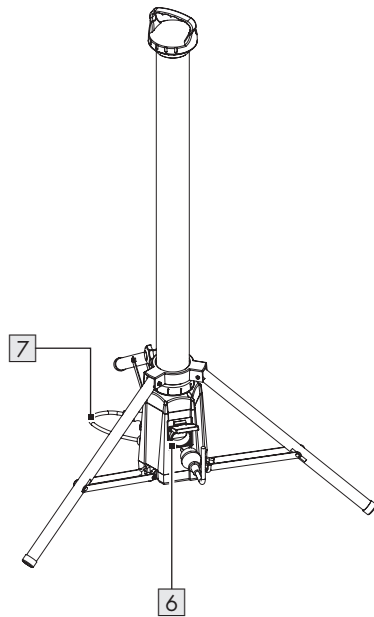
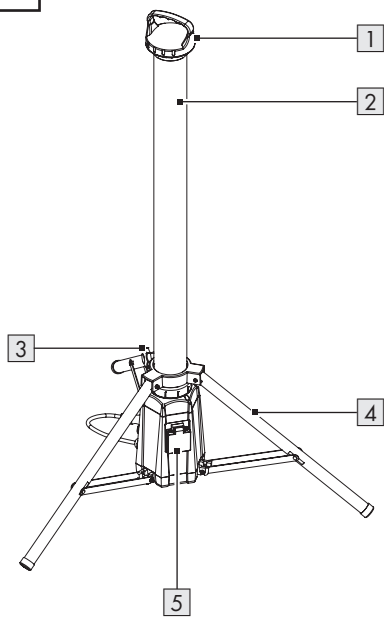

HG12247-BS

**C**

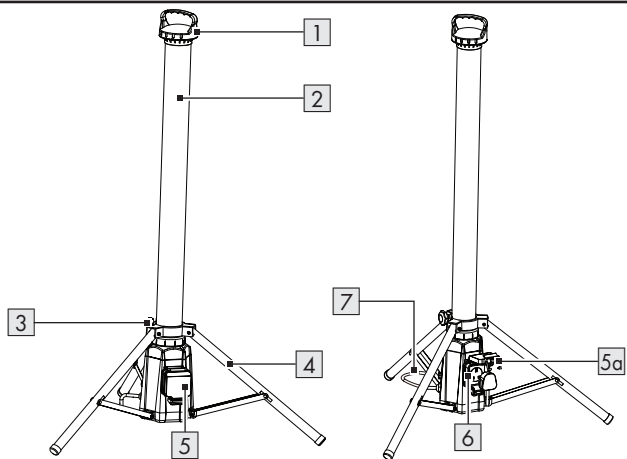

**D**

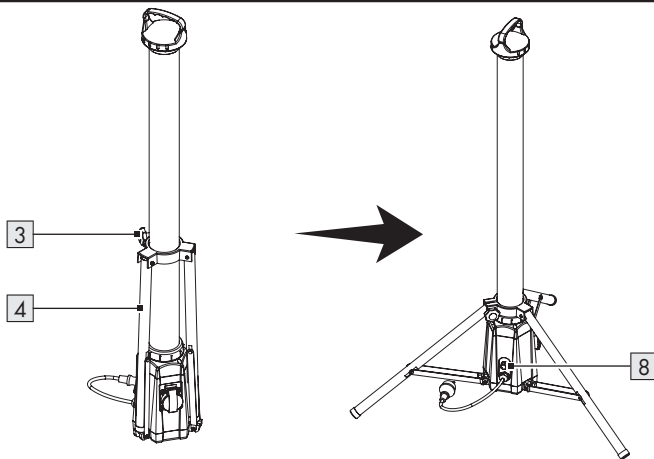



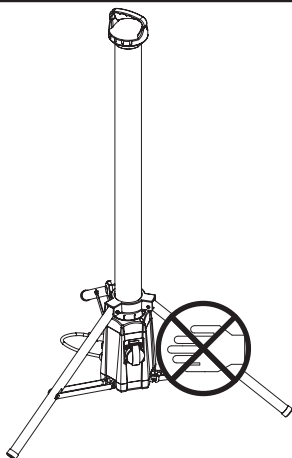











**E**



<b>Liste der verwendeten Piktogramme/Symbole</b> .....	Seite	6
<b>Einleitung</b> .....	Seite	6
Bestimmungsgemäße Verwendung .....	Seite	7
Lieferumfang .....	Seite	7
Liste der Teile .....	Seite	7
Technische Daten .....	Seite	7
<b>Allgemeine Sicherheitshinweise</b> .....	Seite	8
<b>Inbetriebnahme</b> .....	Seite	9
Produkt auspacken .....	Seite	9
Produkt aufstellen .....	Seite	9
<b>Verwendung</b> .....	Seite	10
Produkt ein- und ausschalten .....	Seite	10
Externes Gerät an die Steckdose anschließen .....	Seite	10
<b>Reinigung</b> .....	Seite	11
<b>Entsorgung</b> .....	Seite	11
<b>Garantie</b> .....	Seite	12
Abwicklung im Garantiefall .....	Seite	12
<b>Service</b> .....	Seite	13

## Liste der verwendeten Piktogramme/Symbole

	<b>GEFAHR!</b> – Bezeichnet eine Gefahr mit hohem Risikograd, die, wenn sie nicht vermieden wird, den Tod oder eine schwere Verletzung zur Folge hat (z. B. Erstickungsgefahr)		Wechselstrom/-spannung
	<b>WARNUNG!</b> – Bezeichnet eine Gefahr mit mittlerem Risikograd, die, wenn sie nicht vermieden wird, den Tod oder eine schwere Verletzung zur Folge haben kann (z. B. Stromschlagrisiko)		Staub- und spritzwassergeschützt (IP54) für LED-Arbeitsstrahler (außer Steckdose)
	<b>VORSICHT!</b> – Bezeichnet eine Gefahr mit niedrigem Risikograd, die, wenn sie nicht vermieden wird, eine leichte bis mäßige Verletzung zur Folge haben kann (z. B. Verbrühungsgefahr)		Spritzwassergeschützt (nur Steckdose)
	<b>ACHTUNG!</b> – Warnt vor möglichen Sachschäden (z. B. Kurzschlussrisiko)		VORSICHT. Heiße Oberfläche!
	<b>INFO:</b> Dieses Symbol mit dem Signalwort „Info“ bietet weitere nützliche Informationen.		Produkt ist konzipiert, um starken mechanischen Belastungen zu widerstehen
	Minimaler Abstand zu beleuchtetem Material		Sicherheitshinweise Handlungsanweisungen
	Nicht zur Raumbeleuchtung im Haushalt geeignet		Das CE-Zeichen bestätigt Konformität mit den für das Produkt zutreffenden EU-Richtlinien.

## LED-ARBEITSLEUCHTE 360°

### ● **Einleitung**

Wir beglückwünschen Sie zum Kauf Ihres neuen Produkts. Sie haben sich damit für ein hochwertiges Produkt entschieden. Die Bedienungsanleitung ist Teil dieses

Produkts. Sie enthält wichtige Hinweise für Sicherheit, Gebrauch und Entsorgung. Machen Sie sich vor der Benutzung des Produkts mit allen Bedien- und Sicherheitshinweisen vertraut. Benutzen Sie das Produkt nur wie beschrieben und für die angegebenen Einsatzbereiche.

Händigen Sie alle Unterlagen bei Weitergabe des Produkts an Dritte mit aus.

## ● Bestimmungsgemäße Verwendung

- Dieses Produkt ist zur Ausleuchtung von Außenbereichen bestimmt.
- Dieses Produkt eignet sich für den Einsatz unter rauen Bedingungen.
- Dieses Produkt eignet sich ausschließlich zur privaten Verwendung, z. B. in Werkstätten oder Garagen.
- Dieses Produkt ist nicht für den gewerblichen Gebrauch oder andere Anwendungen bestimmt.
-  Dieses Produkt ist nicht zur Raumbeleuchtung im Haushalt geeignet.

## ● Lieferumfang

- 1 LED-Arbeitsleuchte 360°
- 1 Bedienungsanleitung

## ● Technische Daten

Modell:	HG12247	HG12247-FR	HG12247-BS
Eingangsspannung:	230 V~, 50 Hz		
Gesamte Leistungsaufnahme:	50 W		
Schutzklasse:	I		
Ausgangsleistung über die Steckdose:	max. 2 500 W		
Abmessungen (Ø × H):	ca. 75 cm × 120 cm		
Gewicht:	ca. 3 000 g		ca. 3 100 g
Projektionsfläche:	ca. 1 200 cm <sup>2</sup>		
Zertifizierung:	GS		-

## ● Liste der Teile

Schlagen Sie vor dem Lesen die Seite mit den Abbildungen auf und machen Sie sich mit allen Funktionen des Produkts vertraut.

(Abb. A, B, C)

- 1 Griff
- 2 Röhrenleuchte
- 3 Verschlusschraube
- 4 Stativ
- 5 Steckdosenabdeckung
- 6 Steckdose (zum Anschluss externer Geräte)
- 7 Anschlussleitung mit Netzstecker

(Abb. C)

- 5a Verriegelung

(Abb. D)

- 8 Drehknopf (ein-/ausschalten, Helligkeit regeln)

Modell:		HG12247	HG12247-FR	HG12247-BS
Schutzart	Produkt (außer Steckdose):	IP54 <sup>1</sup>	IP54 <sup>1,2</sup>	
	Steckdose:	IPX4 <sup>3</sup>	IPX4 <sup>3,4</sup>	IPX4 <sup>3,5</sup>
Dieses Produkt enthält eine Lichtquelle der Energieeffizienzklasse „D“.				



## Allgemeine Sicherheitshinweise

**MACHEN SIE SICH VOR DER VERWENDUNG DES PRODUKTS MIT ALLEN SICHERHEITSHINWEISEN UND GEBRAUCHSANWEISUNGEN VERTRAUT! WENN SIE DIESES PRODUKT AN ANDERE WEITERGEBEN, GEBEN SIE AUCH ALLE DOKUMENTE WEITER!**



### **⚠️ WARNUNG! LEBENSGEFAHR UND UNFALLGEFAHR FÜR SÄUGLINGS- UND KINDER!**

Lassen Sie Kinder niemals unbeaufsichtigt mit dem Verpackungsmaterial. Es besteht Erstickungsgefahr durch Verpackungsmaterial. Kinder unterschätzen häufig die Gefahren. Halten Sie Kinder stets vom Produkt fern.

- Dieses Produkt kann von Kindern ab 8 Jahren und darüber sowie von Personen mit verringerten physischen, sensorischen oder mentalen Fähigkeiten oder Mangel an Erfahrung und Wissen benutzt werden, wenn sie beaufsichtigt oder bezüglich des sicheren Gebrauchs des Produkts unterwiesen wurden und die daraus resultierenden Gefahren verstehen. Kinder dürfen nicht mit dem Produkt spielen. Reinigung und Benutzerwartung dürfen nicht

von Kindern ohne Beaufsichtigung durchgeführt werden.

- ⚠️ **GEFAHR! Erstickungsrisiko!** Kinder können mitgelieferte Kleinteile (z. B. Schrauben) verschlucken und daran ersticken. Halten Sie Kinder während der Montage vom Arbeitsbereich fern.

- Führen Sie keine Veränderungen oder Reparaturen am Produkt durch. Das eingebaute LED-Modul und der eingebaute LED-Treiber können nicht ausgetauscht werden.
- Sollten die LEDs am Ende ihrer Lebensdauer ausfallen muss das Produkt entsorgt werden.
- Das äußere flexible Kabel dieses Produkts kann nicht ersetzt werden; wenn das Kabel beschädigt ist, muss das Produkt entsorgt werden.



### **⚠️ Lebensgefahr durch elektrischen Schlag**

- Überprüfen Sie vor jedem Netzanschluss das Produkt auf etwaige Beschädigungen. Benutzen Sie das Produkt niemals, wenn Sie irgendwelche Beschädigungen feststellen.
- Schützen Sie die Netzleitung vor scharfen Kanten, mechanischen Belastungen und heißen Oberflächen.

<sup>1</sup> Staubschutz/Spritzschutz

<sup>2</sup> Netzstecker nur zur Verwendung im Innenbereich

<sup>3</sup> Spritzschutz

<sup>4</sup> Nur bei geschlossener Steckdosenabdeckung (ohne eingesteckten Netzstecker)

<sup>5</sup> Nur bei geschlossener Steckdosenabdeckung

- Ziehen Sie vor der Montage, der Demontage und der Reinigung die Netzanschlussleitung aus der Steckdose.
- Trennen Sie das Produkt vom Stromnetz, wenn Sie es längere Zeit nicht verwenden (z. B. Urlaub).
- Vergewissern Sie sich vor der Montage, dass die vorhandene Netzspannung mit der benötigten Betriebsspannung des Produkts übereinstimmt (230 V~, 50 Hz). Montieren Sie das Produkt nicht, wenn dies nicht der Fall ist.

### **⚠ VORSICHT! Verbrennungsrisiko!**

Um Verbrennungen zu vermeiden, überzeugen Sie sich, dass das Produkt ausgeschaltet und für mindestens 15 Minuten abgekühlt ist, bevor Sie es berühren. Das Produkt kann sehr heiß werden.

- Die gesamte Produktoberfläche, insbesondere die Schrumpfschläuche, werden während des Betriebs sehr heiß.

 **BRANDGEFAHR!** Stellen Sie das Produkt so auf, dass es mindestens 1,0 Meter von dem zu beleuchtenden Material entfernt ist. Übermäßige Wärmeentwicklung kann zu einem Brand führen.

- Das Produkt ist nur mit dem eingebauten LED-Vorschaltgerät zu verwenden.
- Das Produkt nimmt auch dann noch eine geringe Leistung auf, wenn das Produkt zwar ausgeschaltet ist, aber mit der Stromversorgung verbunden ist. Zum vollständigen Ausschalten entfernen Sie den Netzstecker **7** aus der Steckdose.

- Der Netzstecker **7** darf nur mit einer entsprechenden Steckdose, welche denselben IP-Schutzgrad aufweist, verbunden werden, um den Schutz vor Staub/Wasser aufrechtzuerhalten.
- **Nur für HG12247-BS:** Der Netzstecker **7** eignet sich nur zur Verwendung im Innenbereich.
- Leuchten dürfen nicht hintereinander geschaltet werden.

## ● **Inbetriebnahme**

### ● **Produkt auspacken**

1. Entnehmen Sie das Produkt aus der Verpackung. Entfernen Sie sämtliche Verpackungsmaterialien und Schutzfolien.
2. Prüfen Sie, ob alle Teile vorhanden sind und ob der beschriebene Lieferumfang vollständig ist (siehe „Lieferumfang“).
3. Prüfen Sie, ob sich das Produkt und sämtliche Teile in gutem Zustand befinden. Sollten Sie eine Beschädigung oder einen Defekt feststellen, verwenden Sie das Produkt nicht, sondern verfahren Sie wie im Kapitel „Garantie“ beschrieben.

### ● **Produkt aufstellen**

(Abb. D, E)

**⚠ VORSICHT! Verletzungsrisiko!** Achten Sie auf die Position Ihrer Hände, während Sie das Stativ **4** auseinander- oder zusammenklappen. Es besteht das Risiko der Quetschung Ihrer Finger.

### **i INFO:**

- Das Produkt kann auf dem mitgelieferten Stativ **4** platziert werden und dann an dem gewünschten Ort positioniert werden.

- Platzieren und verwenden Sie das Produkt nur auf stabilen Oberflächen ohne Neigung.
1. Drehen Sie die Verschlusschraube **3** entgegen dem Uhrzeigersinn, um das Stativ **4** zu lösen.
  2. Stellen Sie das Stativ **4** auf die gewünschte Position ein. Drehen Sie die Verschlusschraube **3** im Uhrzeigersinn ein, um das Stativ in seiner Position zu fixieren.
  3. Ziehen Sie das Stativ **4** ganz aus. Überprüfen Sie die Standfestigkeit des Produkts.

## ● **Verwendung**

### ● **Produkt ein- und ausschalten**

#### **⚠ ACHTUNG! Risiko von Sachschäden!**

Bewegen Sie die Anschlussleitung **7** des Produkts nicht, nachdem Sie den Netzstecker an eine Steckdose angeschlossen haben. Es besteht das Risiko, dass das Produkt verrutscht oder umkippt.

#### **i INFO:**

- Verwendung des Produkts im Außenbereich: Verbinden Sie den Netzstecker **7** ausschließlich mit einer IPX4-Steckdose.
  - Falls keine IPX4-Steckdose vorhanden ist, darf der Netzstecker **7** ausschließlich im Innenbereich angeschlossen werden.
1. Verbinden Sie den Netzstecker **7** mit einer geeigneten Steckdose.
  2. **Einschalten:** Drehen Sie den Drehknopf **8** im Uhrzeigersinn. Wenn die Röhrenleuchte **2** eingeschaltet ist, ertönt ein Klickgeräusch.

3. **Helligkeit regeln:** Sobald die Röhrenleuchte **2** eingeschaltet ist, drehen Sie den Drehknopf **8**, um die Helligkeit zu regeln.

Richtung	Funktion
Im Uhrzeigersinn	Helligkeit erhöhen
Entgegen dem Uhrzeigersinn	Helligkeit verringern

4. **Ausschalten:** Drehen Sie den Drehknopf **8** entgegen dem Uhrzeigersinn. Wenn die Röhrenleuchte **2** ausgeschaltet ist, ertönt ein Klickgeräusch.

### ● **Externes Gerät an die Steckdose anschließen**

**⚠ WARNUNG! Brandrisiko!** Schließen Sie kein Gerät an, dessen gesamte Leistungsaufnahme 2 500 W überschreitet.

**⚠ WARNUNG! Stromschlagrisiko!** Wasser kann in das Produkt eindringen, wenn Sie ein Gerät mit einem nicht wasserdichten Stecker anschließen. Wenn Sie das Produkt im Außenbereich verwenden, vergewissern Sie sich, dass das an die Steckdose **6** anzuschließende Gerät über einen wasserdichten Netzstecker verfügt.

- Die Steckdose **6** ist nur geschützt gemäß IPX4.
- Stecken Sie nur einen entsprechenden IPX4-Stecker für den Außenbereich ein.

### **HG12247 und HG12247-FR**

1. Öffnen Sie die Steckdosenabdeckung **5**.
2. Verbinden Sie den Netzstecker Ihres Geräts mit der Steckdose **6**.

- Ziehen Sie nach der Verwendung den Netzstecker Ihres Geräts aus der Steckdose **6**. Schließen Sie die Steckdosenabdeckung **5**.

## HG12247-BS

- Öffnen Sie die Steckdosenabdeckung **5**.
- Verbinden Sie den Netzstecker Ihres Geräts mit der Steckdose **6**.
- Schließen Sie die Steckdosenabdeckung **5**.
- Verriegeln Sie die Steckdosenabdeckung **5** mit der Verriegelung **5a**.

## ● Reinigung

- Tauchen Sie das Produkt niemals in Wasser oder in andere Flüssigkeiten. Andernfalls kann das Produkt beschädigt werden.
- Vor der Reinigung:
  - Ziehen Sie den Netzstecker **7** aus der Steckdose.
  - Lassen Sie das Produkt abkühlen.
  - Schließen Sie die Steckdosenabdeckung **5**.
- Reinigen Sie das Produkt mit einem fusselfreien, leicht angefeuchteten Tuch und einem milden Reinigungsmittel.

## ● Entsorgung

Die Verpackung besteht aus umweltfreundlichen Materialien, die Sie über die örtlichen Recyclingstellen entsorgen können.



Beachten Sie die Kennzeichnung der Verpackungsmaterialien bei der Abfalltrennung, diese sind gekennzeichnet mit Abkürzungen (a) und Nummern (b) mit folgender Bedeutung: 1–7: Kunststoffe/ 20–22: Papier und Pappe/80–98: Verbundstoffe.

## Produkt:

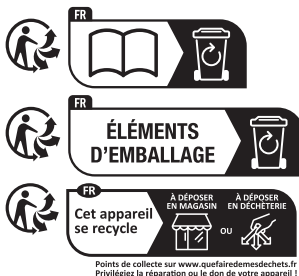

Das Produkt inkl. Zubehör und die Verpackungsmaterialien sind recyclebar und unterliegen einer erweiterten Herstellerverantwortung. Entsorgen Sie diese getrennt, den abgebildeten Info-tri (Sortierinformation) folgend, für eine bessere Abfallbehandlung.

Das Triman-Logo gilt nur für Frankreich.



Möglichkeiten zur Entsorgung des ausgedienten Produkts erfahren Sie bei Ihrer Gemeinde- oder Stadtverwaltung.



### Gerät entsorgen

Das Symbol der durchgestrichenen Mülltonne bedeutet, dass dieses Gerät am Ende der Nutzungszeit nicht über den Hausmüll entsorgt werden darf. Das Gerät ist bei eingerichteten Sammelstellen, Wertstoffhöfen oder Entsorgungsbetrieben abzugeben. Zudem sind Vertreiber von Elektro- und Elektronikgeräten sowie Vertreiber von Lebensmitteln zur Rücknahme verpflichtet. LIDL bietet Ihnen Rückgabemöglichkeiten direkt in den Filialen und Märkten an. Rückgabe und Entsorgung sind für Sie kostenfrei. Beim Kauf eines Neugeräts haben Sie das Recht, ein entsprechendes Altgerät unentgeltlich zurückzugeben.

Zusätzlich haben Sie die Möglichkeit, unabhängig vom Kauf eines Neugeräts, unentgeltlich (bis zu drei) Altgeräte abzugeben, die in keiner Abmessung größer als 25 cm sind.

Bitte löschen Sie vor der Rückgabe alle personenbezogenen Daten.

Bitte entnehmen Sie vor der Rückgabe Batterien oder Akkumulatoren, die nicht vom Altgerät umschlossen sind, sowie Lampen, die zerstörungsfrei entnommen werden können und führen diese einer separaten Sammlung zu.

## ● Garantie

Das Produkt wurde nach strengen Qualitätsrichtlinien hergestellt und vor der Auslieferung sorgfältig geprüft. Im Falle von Material- oder Herstellungsfehlern haben Sie gegenüber dem Verkäufer des Produkts gesetzliche Rechte. Ihre gesetzlichen Rechte werden in keiner Weise durch unsere unten aufgeführte Garantie eingeschränkt.

Die Garantie für dieses Produkt beträgt 3 Jahre ab Kaufdatum. Die Garantiezeit beginnt mit dem Kaufdatum. Bewahren Sie den Originalkaufbeleg an einem sicheren Ort auf, da dieses Dokument als Nachweis des Kaufs erforderlich ist.

Alle Schäden oder Mängel, die bereits zum Zeitpunkt des Kaufs vorhanden sind, müssen unverzüglich nach dem Auspacken des Produkts gemeldet werden.

Sollte das Produkt innerhalb von 3 Jahren ab Kaufdatum einen Material- oder Herstellungsfehler aufweisen, werden wir es – nach unserer Wahl – kostenlos für Sie reparieren oder ersetzen. Die Garantiezeit verlängert sich durch einen stattgegebenen Gewährleistungsanspruch nicht. Dies gilt auch für ersetzte und reparierte Teile.

Diese Garantie erlischt, wenn das Produkt beschädigt oder unsachgemäß verwendet oder gewartet wurde.

Die Garantie deckt Material- und Herstellungsfehler ab. Diese Garantie erstreckt sich weder auf Produktteile, die normalem Verschleiß unterliegen, und somit als Verschleißteile gelten (z. B. Batterien, Akkus, Schläuche, Farbpatronen), noch auf Schäden an zerbrechlichen Teilen, z. B. Schalter oder Teile aus Glas.

## ● Abwicklung im Garantiefall

Um eine schnelle Bearbeitung Ihres Anliegens zu gewährleisten, folgen Sie bitte den folgenden Hinweisen:

Bitte halten Sie für alle Anfragen den Kassenbon und die Artikelnummer (IAN 500147\_2504) als Nachweis für den Kauf bereit.

Die Artikelnummer entnehmen Sie bitte dem Typenschild am Produkt, einer Gravur am Produkt, dem Titelblatt Ihrer Anleitung (unten links) oder dem Aufkleber auf der Rück- oder Unterseite des Produktes.

Sollten Funktionsfehler oder sonstige Mängel auftreten kontaktieren Sie zunächst die nachfolgend benannte Serviceabteilung telefonisch oder per EMail.

Ein als defekt erfasstes Produkt können Sie dann unter Beifügung des Kaufbelegs (Kassenbon) und der Angabe, worin der Mangel besteht und wann er aufgetreten ist, für Sie portofrei an die Ihnen mitgeteilte Service Anschrift übersenden.



Auf parkside-diy.com können Sie diese und viele weitere Handbücher einsehen und herunterladen. Mit diesem QR-Code gelangen Sie direkt auf parkside-diy.com. Wählen Sie Ihr Land aus, und suchen Sie über die Suchmaske nach den Bedienungsanleitungen. Mittels Eingabe der Artikelnummer (IAN) 500147\_2504 gelangen Sie zur Bedienungsanleitung für Ihren Artikel.

## ● Service

**DE Service Deutschland**  
Tel.: 08008855300  
Kontaktformular auf [parkside-diy.com](http://parkside-diy.com)  
**IAN 500147\_2504**

**AT Service Österreich**  
Tel.: 0800447750  
Kontaktformular auf [parkside-diy.com](http://parkside-diy.com)  
**IAN 500147\_2504**















**BE Service Belgien**  
Tel.: 080012614  
Kontaktformular auf [parkside-diy.com](http://parkside-diy.com)  
**IAN 500147\_2504**

**CH Service Schweiz**  
Tel.: 0800563601  
Kontaktformular auf [parkside-diy.com](http://parkside-diy.com)  
**IAN 500147\_2504**



<b>List of pictograms used</b> .....	Page	15
<b>Introduction</b> .....	Page	15
Intended use .....	Page	16
Scope of delivery .....	Page	16
Parts list .....	Page	16
Technical data .....	Page	16
<b>General safety instructions</b> .....	Page	17
<b>First use</b> .....	Page	18
Unpacking the product .....	Page	18
Setting up the product .....	Page	18
<b>Use</b> .....	Page	18
Switching the product on/off .....	Page	18
Connecting an external appliance to the socket-outlet .....	Page	19
<b>Cleaning</b> .....	Page	19
<b>Disposal</b> .....	Page	19
<b>Warranty</b> .....	Page	20
Warranty claim procedure .....	Page	20
<b>Service</b> .....	Page	21

## List of pictograms used

	<b>DANGER!</b> – Designating a hazard with high risk, which will result in death or severe injury if not avoided (e.g. risk of suffocation)		Alternating current/voltage
	<b>WARNING!</b> – Designating a hazard with moderate risk, which can result in death or severe injury if not avoided (e.g. risk of electric shock)		Dust-protected + splash-proof (IP54) for LED work light (except socket-outlet)
	<b>CAUTION!</b> – Designating a hazard with low risk, which could result in minor or moderate injury if not avoided (e.g. risk of scalding)		Splash-proof (only socket-outlet)
	<b>NOTICE!</b> – Warns of possible damage to property/the product if not avoided (e.g. risk of short circuit)		CAUTION. Hot surface!
	<b>INFO:</b> This symbol with the “Info” signal word offers additional useful information.		Product designed to withstand severe mechanical handling
	Minimum distance to illuminated material		Safety information Instructions for use
	Not suitable for household room illumination		CE mark indicates conformity with relevant EU directives applicable for this product.

## LED 360° WORK LIGHT

### ● Introduction

We congratulate you on the purchase of your new product. You have chosen a high quality product. The instructions for use are part of the product. They contain important information concerning safety, use and disposal. Before using the product,

please familiarise yourself with all of the safety information and instructions for use. Only use the product as described and for the specified applications. If you pass the product on to anyone else, please ensure that you also pass on all the documentation with it.

## ● Intended use

- This product is intended to illuminate outdoor areas.
- This product is intended for use in rough conditions.
- This product is only intended for private use, e.g. in work-shops or garages.
- This product is not intended for commercial use or for use in other applications.
-  This product is not suitable for household room illumination.

## ● Scope of delivery

- 1 LED 360° Work light
- 1 User manual

## ● Technical data

Model:	HG12247	HG12247-FR	HG12247-BS
Input voltage:	230 V~, 50 Hz		
Total power consumption:	50 W		
Protection class:	I		
Power output via socket:	max. 2,500 W		
Dimensions (Ø × H):	approx. 75 cm × 120 cm		
Weight:	approx. 3,000 g	approx. 3,100 g	
Projected area:	approx. 1,200 cm <sup>2</sup>		
Certification:	GS	-	

## ● Parts list

Before reading, unfold the page containing the illustrations and familiarise yourself with all functions of the product.

(Fig. A, B, C)

- 1 Handle
  - 2 Strip light
  - 3 Locking screw
  - 4 Tripod
  - 5 Socket-outlet cover
  - 6 Socket-outlet (for connecting external appliances)
  - 7 Mains cord with mains plug
- (Fig. C)
- 5a Interlock
- (Fig. D)
- 8 Rotary knob (switching on/off, brightness control)

Model:		HG12247	HG12247-FR	HG12247-BS
Degree of protection	Product (except socket-outlet):	IP54 <sup>1</sup>	IP54 <sup>1, 2</sup>	
	Socket-outlet:	IPX4 <sup>3</sup>	IPX4 <sup>3, 4</sup>	IPX4 <sup>3, 5</sup>
This product contains a light source of energy efficiency class "D".				



## General safety instructions

**BEFORE USING THE PRODUCT, FAMILIARISE YOURSELF WITH ALL OF THE SAFETY INFORMATION AND INSTRUCTIONS FOR USE! WHEN PASSING THIS PRODUCT ON TO OTHERS, ALSO INCLUDE ALL THE DOCUMENTS!**



### **WARNING! DANGER TO LIFE AND RISK OF ACCIDENTS FOR INFANTS AND CHILDREN!**

Never leave children unattended with the packaging material. The packaging material represents a danger of suffocation. Children frequently underestimate the dangers. Keep the product out of the reach of children at all times.

- This product may be used by children age 8 years and up, as well as by persons with reduced physical, sensory or mental capacities, or lacking experience and/or knowledge, so long as they are supervised or instructed in the safe use of the product and understand the associated risks. Children should not be allowed to play with the product. Cleaning and user maintenance should not be performed by children without supervision.



### **DANGER! Risk of suffocation!**

Children could swallow and choke on small included parts (e.g. screws). Keep children away from the work area during assembly.

- Do not carry out any modifications or repairs to the product yourself. The built-in LED module and built-in LED driver cannot be replaced.
- If the LEDs fail at the end of their lives, the entire product must be replaced.
- The external flexible cable or cord of this product cannot be replaced; if the cord is damaged, the product shall be destroyed.



### **Danger to life by electric shock**

- Always check the product for damage before connecting it to the mains. Never use the product if it shows any signs of damage.
- Protect the mains cable against sharp edges, mechanical stresses and hot surfaces.
- Always unplug the mains plug from the socket before installation, dismantling or cleaning.
- Disconnect the product from the mains supply if it is not going to be used for some time (e.g. holiday).

<sup>1</sup> dust-protected/splash-proof

<sup>2</sup> mains plug for indoor use only

<sup>3</sup> splash-proof

<sup>4</sup> only when socket cover closed (without power plug inserted)

<sup>5</sup> only when socket cover closed

- Prior to installation, verify that the mains voltage on site corresponds with the operating voltage required for the product (230 V~, 50 Hz). Otherwise do not install the product.

**⚠ CAUTION! Risk of burn injuries!** To prevent burns, verify the product is switched off and has cooled down for at least 15 minutes before touching it. The product can become very hot.

- The accessible surface, especially the heat shrink, is very hot when the lamp is operating.

**FIRE HAZARD!** Fit the product so that it is at least 1.0 metre away from the material to be illuminated. Excessive heat can result in a fire.

- The product is only suited for use with the built-in LED control gear.
- The product continues to draw a small amount of power even if the product is off as long as the product is connected to the supply mains. To switch the product off completely, disconnect the mains plug [7] from the socket-outlet.
- The mains plug [7] can only be connected with a corresponding socket-outlet with the same IP degree in order to keep the protective degree against dust/water.
- **Only for HG12247-BS:** The mains plug [7] is suitable for indoor use only.
- Luminaires shall not be connected after each other.

## ● First use

### ● Unpacking the product

1. Take the product out of the packaging and remove all packaging materials and plastic wrappings.

2. Check to make sure that all listed parts are included (see “Scope of delivery”).
3. Check whether the product and all parts are in good condition. If any damage or defect is detected, do not use the product, but follow the procedure described in chapter “Warranty”.

### ● Setting up the product

(Fig. D, E)

**⚠ CAUTION! Risk of injury!** Note the position of your hands whilst opening or closing the tripod [4]. There is a risk of pinching your fingers.

#### ⓘ INFO:

- The product may be placed on the provided tripod [4] and then be positioned in the desired location.
  - Use and operate the product on a stable surface without any angle.
1. Rotate the locking screw [3] anti-clockwise to loosen the tripod [4].
  2. Adjust the tripod [4] to the desired position. Rotate the locking screw [3] clockwise to fix the tripod in its position.
  3. Fully extend the tripod [4]. Check the stability of the product.

### ● Use

### ● Switching the product on/off

**⚠ NOTICE! Risk of property damage!** Do not move the mains cord [7] after connecting the mains plug to a socket-outlet. There is a risk that the product will slip or tip over.

#### ⓘ INFO:

- Using the product outdoors: Connect the mains plug [7] with an IPX4 socket-outlet only.

- If an IPX4 socket-outlet should not be available, the mains plug [7] must be connected indoors only.
1. Connect the mains plug [7] to a suitable socket-outlet.
  2. **Switching on:** Rotate the rotary knob [8] in clockwise direction. When the strip light [2] is switched on, you will hear a click sound.
  3. **Brightness control:** Once the strip light [2] is switched on, rotate the rotary knob [8] to control the brightness.

Direction	Function
Clockwise	Increase brightness
Counter-clockwise	Reduce brightness

4. **Switching off:** Rotate the rotary knob [8] in counter-clockwise direction. When the strip light [2] is switched off, you will hear a click sound.

### ● Connecting an external appliance to the socket-outlet

**⚠ WARNING! Risk of fire!** Do not connect any appliance with a total power consumption of more than 2,500 W.

**⚠ WARNING! Risk of electric shock!** Water may enter the product if you connect an appliance featuring a non-waterproof mains plug. When using the product outdoors, make sure that the appliance to be connected to the socket-outlet [6] features a waterproof mains plug.

- The socket-outlet [6] is only IPX4 protected.
- Only insert a corresponding IPX4 mains plug for outdoor use.

### HG12247 and HG12247-FR

1. Open the socket-outlet cover [5].

2. Connect the mains plug of your appliance to the socket-outlet [6].
3. After use, disconnect the mains plug of your appliance from the socket-outlet [6]. Close the socket-outlet cover [5].

### HG12247-BS

1. Open the socket-outlet cover [5].
2. Connect the mains plug of your appliance to the socket-outlet [6].
3. Close the socket-outlet cover [5].
4. Lock the socket-outlet cover [5] with the interlock [5a].

### ● Cleaning

- Never immerse the product in water or other liquids. Otherwise the product can be damaged.
- Before cleaning:
  - Remove the mains plug [7] from the socket-outlet.
  - Allow the product to cool down.
  - Close the socket-outlet cover [5].
- Clean the product with a lint-free, slightly moist cloth and mild cleaning agent.

### ● Disposal

The packaging is made entirely of recyclable materials, which you may dispose of at local recycling facilities.



Observe the marking of the packaging materials for waste separation, which are marked with abbreviations (a) and numbers (b) with following meaning: 1–7: plastics/20–22: paper and fibreboard/80–98: composite materials.

## Product:

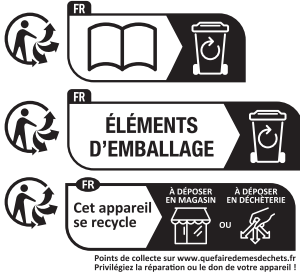

The product incl. accessories and packaging materials are recyclable and are subject to extended producer responsibility. Dispose them separately, following the illustrated Info-tri (sorting information), for better waste treatment.

The Triman logo is valid in France only.



Contact your local refuse disposal authority for more details of how to dispose of your worn-out product.



To help protect the environment, please dispose of the product properly when it has reached the end of its useful life and not in the household waste. Information on collection points and their opening hours can be obtained from your local authority.

## ● Warranty

The product has been manufactured to strict quality guidelines and meticulously examined before delivery. In the event of material or manufacturing defects you have legal rights against the retailer of this product. Your legal rights are not limited in any way by our warranty detailed below.

The warranty for this product is 3 years from the date of purchase. The warranty period begins on the date of purchase. Keep the original sales receipt in a safe location as this document is required as proof of purchase.

Any damage or defects already present at the time of purchase must be reported without delay after unpacking the product.

Should the product show any fault in materials or manufacture within 3 years from the date of purchase, we will repair or replace it – at our choice – free of charge to you. The warranty period is not extended as a result of a claim being granted. This also applies to replaced and repaired parts.

This warranty becomes void if the product has been damaged, or used or maintained improperly.

The warranty covers material or manufacturing defects. This warranty does not cover product parts subject to normal wear and tear, thus considered consumables (e.g. batteries, rechargeable batteries, tubes, cartridges), nor damage to fragile parts, e.g. switches or glass parts.

## ● Warranty claim procedure

So that your request can be processed quickly, please observe the following instructions:

For all inquiries, please have the receipt and item number (IAN 500147\_2504) ready as proof of purchase.

The article number can be taken from the identification label on the product, engraving on the product, the front cover of your manual (at the bottom left), or the sticker on the back or bottom of the product.

If malfunctions or other defects arise, first contact the service department indicated below by phone or email.

You can then send a product recorded as defective to the communicated service address postage-free, making sure to enclose proof of purchase (receipt) and information on the details of the defect and when it occurred.



You can download and view this and numerous other manuals at [parkside-diy.com](http://parkside-diy.com). This QR code takes you directly to [parkside-diy.com](http://parkside-diy.com). Choose your country and use the search screen to search for the operating instructions. Entering the item number (IAN) 500147\_2504 takes you to the operating instructions for your item.

## ● Service

### **GB** Service Great Britain

Tel.: 08000518970

Contact form on [parkside-diy.com](http://parkside-diy.com)

**IAN 500147\_2504**

### **IE** Service Ireland

Tel.: 1800851251















Contact form on [parkside-diy.com](http://parkside-diy.com)

**IAN 500147\_2504**



<b>Liste des pictogrammes/symboles utilisés</b> .....	Page	23
<b>Introduction</b> .....	Page	23
Utilisation conforme aux prescriptions .....	Page	24
Contenu de l'emballage .....	Page	24
Liste des pièces .....	Page	24
Données techniques .....	Page	24
<b>Consignes générales de sécurité</b> .....	Page	25
<b>Mise en service</b> .....	Page	26
Déballer le produit .....	Page	26
Positionnement du produit .....	Page	26
<b>Utilisation</b> .....	Page	27
Allumer et éteindre le produit .....	Page	27
Raccorder un appareil externe à la prise .....	Page	27
<b>Nettoyage</b> .....	Page	27
<b>Mise au rebut</b> .....	Page	28
<b>Garantie</b> .....	Page	28
Faire valoir sa garantie .....	Page	30
<b>Service après-vente</b> .....	Page	30

## Liste des pictogrammes/symboles utilisés

	<p><b>DANGER !</b> – Indique un danger avec un risque élevé, qui, s’il n’est pas évité, peut entraîner la mort ou une blessure grave (par ex. risque d’asphyxie)</p>		<p>Courant alternatif/tension alternative</p>
	<p><b>AVERTISSEMENT !</b> – Indique un danger avec un risque modéré, qui, s’il n’est pas évité, peut entraîner la mort ou une blessure grave (par ex. risque de décharge électrique)</p>		<p>Protégé contre la poussière et les protections d’eau (IP54) pour les projecteurs de chantier LED (sauf prise)</p>
	<p><b>PRUDENCE !</b> – Indique un danger avec un faible risque, qui, s’il n’est pas évité, peut entraîner une blessure légère à modérée (par ex. risque de brûlure)</p>		<p>Protégé contre les projections d’eau (prise uniquement)</p>
	<p><b>ATTENTION !</b> – Avertit d’éventuels dommages matériels (par ex. risque de court-circuit)</p>		<p>PRUDENCE. Surface chaude !</p>
	<p><b>INFO :</b> Ce symbole avec la mention d’avertissement « Info » propose plus d’informations utiles.</p>		<p>Le produit est conçu pour résister à des sollicitations mécaniques fortes</p>
	<p>Distance minimale du matériel éclairé</p>	 	<p>Consignes de sécurité Instructions de manipulation</p>
	<p>Inapproprié pour un éclairage domestique dans une pièce</p>		<p>Le sigle CE confirme la conformité aux directives de l’UE applicables au produit.</p>

## LAMPE DE TRAVAIL À LED 360°

### ● Introduction

Nous vous félicitons pour l’achat de votre nouveau produit. Vous avez opté pour un produit de grande qualité. Le mode d’emploi fait partie intégrante de ce produit.

Il contient des indications importantes pour la sécurité, l’utilisation et la mise au rebut. Veuillez lire consciencieusement toutes les indications d’utilisation et de sécurité du produit. Ce produit doit uniquement être utilisé conformément aux instructions et dans les domaines d’application spécifiés.

Lors d'une cession à tiers, veuillez également remettre tous les documents.

## ● Utilisation conforme aux prescriptions

- Ce produit est destiné à l'éclairage des espaces extérieurs.
- Ce produit convient à une utilisation dans des conditions difficiles.
- Ce produit convient exclusivement à un usage privé, par ex. dans des ateliers ou des garages.
- Ce produit n'est pas prévu pour une utilisation industrielle, commerciale ou d'autres applications.
-  Ce produit ne convient pas à l'éclairage domestique de pièces.

## ● Contenu de l'emballage

- 1 Lampe de travail à LED 360°
- 1 Mode d'emploi

## ● Données techniques

Modèle :	HG12247	HG12247-FR	HG12247-BS
Tension d'entrée :	230 V~, 50 Hz		
Consommation totale d'énergie :	50 W		
Classe de protection :	I		
Puissance de sortie via la prise :	2500 W maxi		
Dimensions (Ø x H) :	env. 75 cm x 120 cm		
Poids :	env. 3000 g	env. 3100 g	
Surface de projection :	env. 1200 cm <sup>2</sup>		
Certification :	GS	-	

## ● Liste des pièces

Avant de lire, dépliez la page des illustrations et familiarisez-vous avec toutes les fonctionnalités du produit.

(Fig. A, B, C)

- 1 Poignée
- 2 Tube lumineux
- 3 Vis de blocage
- 4 Trépied
- 5 Couvercle de la prise
- 6 Prise (pour le branchement d'appareils externes)
- 7 Cordon d'alimentation avec fiche de secteur

(Fig. C)

- 5a Verrouillage

(Fig. D)

- 8 Bouton rotatif (allumer/éteindre, régler la luminosité)

Modèle :		HG12247	HG12247-FR	HG12247-BS
Indice de protection	Produit (sauf prise) :	IP54 <sup>1</sup>	IP54 <sup>1,2</sup>	
	Prise :	IPX4 <sup>3</sup>	IPX4 <sup>3,4</sup>	IPX4 <sup>3,5</sup>
Ce produit contient une source d'éclairage de classe d'efficacité énergétique « D ».				



## Consignes générales de sécurité

**AVANT D'UTILISER LE PRODUIT, FAMILIARISEZ-VOUS AVEC TOUTES LES CONSIGNES DE SÉCURITÉ ET LES INSTRUCTIONS CONCERNANT SON UTILISATION ! TRANSMETTEZ TOUS LES DOCUMENTS CONCERNANT LE PRODUIT LORSQUE VOUS LE DONNEZ À UN TIERS !**



### **AVERTISSEMENT ! DANGER DE MORT ET RISQUE D'ACCIDENTS POUR LES BÉBÉS ET LES ENFANTS !**

Prière de ne jamais laisser des enfants sans surveillance avec des matériaux d'emballage. Les matériaux d'emballage représentent un risque d'asphyxie. Les enfants sous-estiment souvent les dangers. Maintenez toujours le produit hors de la portée d'enfants.

- Ce produit peut être utilisé par des enfants de plus de 8 ans et par des personnes ayant des capacités physiques, sensorielles ou mentales limitées ou ayant une expérience et des connaissances réduites, seulement s'ils sont surveillés ou s'ils ont reçu des instructions concernant l'utilisation en toute sécurité du produit et ont compris les risques encourus. Les enfants ne doivent pas jouer avec le

produit. Le nettoyage et l'entretien réalisables par l'utilisateur ne doivent pas être effectués par des enfants sans surveillance.

### **⚠ DANGER ! Risque d'étouffement !**

Les enfants peuvent avaler les petites pièces fournies (par ex. vis) et peuvent s'étouffer. Maintenez les enfants hors de la portée de la zone de travail durant le montage.

- Ne réalisez pas de modifications ou de réparations sur le produit. Le module LED intégré et le pilote LED intégré ne peuvent pas être remplacés.
- Si les diodes LED arrivent à la fin de leur durée de vie, tout le produit doit être mis au rebut pour être recyclé.
- Le câble flexible externe de ce produit ne peut pas être remplacé ; si le câble est endommagé, le produit doit être mis au rebut.



### **Risque d'électrocution pouvant entraîner la mort**

- Avant chaque branchement sur le secteur, vérifiez si le produit présente des dommages. Si vous découvrez le moindre dommage, n'utilisez jamais le produit.
- Protégez le cordon d'alimentation des bords tranchants, des sollicitations mécaniques ou des surfaces chaudes.

<sup>1</sup> Protection contre la poussière/les projections

<sup>2</sup> Fiche de secteur uniquement pour une utilisation à l'intérieur de locaux

<sup>3</sup> Protection contre les projections

<sup>4</sup> Uniquement lorsque le couvercle de la prise est fermé (sans fiche de secteur branchée)



<sup>5</sup> Uniquement lorsque le couvercle de la prise est fermé

- Débranchez toujours le cordon d'alimentation de la prise murale avant le montage, le démontage ou le nettoyage.
- Débranchez le produit du réseau électrique lorsqu'il n'est pas utilisé sur une longue période (par ex. durant les vacances).
- Avant le montage, assurez-vous que la tension de réseau corresponde bien à la tension de fonctionnement (230 V~, 50 Hz) requise pour le produit. N'installez pas le produit, si cela n'est pas le cas.

**⚠ PRUDENCE ! Risque de brûlures !**  
 Pour éviter des brûlures, soyez certain que le produit est éteint et attendez au moins 15 minutes qu'il refroidisse avant de le toucher. Le produit peut devenir très chaud.

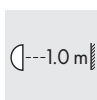
- La surface du produit dans son ensemble et en particulier les gaines thermorétractables deviennent très chaudes durant le fonctionnement.

**RISQUE D'INCENDIE !**  
 Positionnez le produit de telle sorte qu'il soit éloigné d'au moins 1,0 mètre du matériel à éclairer. Un développement de chaleur au-dessus de la normale peut conduire à un incendie.

- Le produit ne peut être utilisé qu'avec le ballast intégré des diodes LED.
- Tant que le produit est relié à l'alimentation électrique, le produit continuera à consommer un peu d'énergie même s'il est éteint. Débranchez la fiche de secteur  de la prise de courant pour l'éteindre complètement.
- Afin de conserver la protection contre la poussière/l'eau, la fiche de secteur  doit être raccordée seulement à une

prise de courant compatible avec le même indice de protection IP.

- **Seulement pour HG12247-BS :**  
 La fiche de secteur  convient uniquement pour une utilisation à l'intérieur de locaux.
- Des lampes ne doivent pas être raccordées en série.

## ● **Mise en service**

### ● **Déballer le produit**





1. Sortez le produit de l'emballage. Retirez tous les matériaux d'emballage et films de protection du produit.
2. Vérifiez que toutes les pièces sont présentes et que le contenu de l'emballage listé est complet (voir « Contenu de l'emballage »).
3. Vérifiez si le produit et toutes les pièces sont en bon état. Si vous constatez une détérioration ou un défaut, n'utilisez pas le produit mais procédez comme décrit au chapitre « Garantie ».

### ● **Positionnement du produit**

(Fig. D, E)

**⚠ PRUDENCE ! Risque de blessures !**  
 Faites attention à la position de vos mains lorsque vous dépliez ou repliez le trépied . Il existe un risque d'écrasement des doigts.

### ❗ **INFO :**

- Le produit peut être placé sur le trépied  fourni et ensuite positionné à l'emplacement souhaité.
  - Placez et utilisez le produit uniquement sur des surfaces stables non inclinées.
1. Tournez la vis de blocage  dans le sens inverse des aiguilles d'une montre pour détacher le trépied .
  2. Réglez le trépied  dans la position souhaitée. Pour fixer le trépied en

position, tournez la vis de blocage [3] dans le sens des aiguilles d'une montre.

3. Dépliez complètement le trépied [4]. Vérifiez la stabilité du produit.

## ● Utilisation

### ● Allumer et éteindre le produit

**⚠ ATTENTION ! Risque de dégâts matériels !** Ne déplacez pas le cordon d'alimentation [7] du produit après avoir branché la fiche de secteur dans une prise de courant. Il y a un risque que le produit glisse ou bascule.

### ❗ INFO :

□ Utilisation du produit à l'extérieur : Branchez la fiche de secteur [7] sur une prise de courant IPX4.

■ S'il n'y a pas de prise IPX4 à disposition, la fiche de secteur [7] doit être branchée uniquement à l'intérieur.

1. Branchez la fiche de secteur [7] sur une prise de courant compatible.
2. **Allumer :** Tournez le bouton rotatif [8] dans le sens des aiguilles d'une montre. Lorsque le tube lumineux [2] est allumé, un clic se fait entendre.
3. **Réglage de la luminosité :** Dès que le tube lumineux [2] est allumée, tournez le bouton rotatif [8] pour régler la luminosité.

Direction	Fonction
Dans le sens des aiguilles d'une montre	Augmenter la luminosité
Dans le sens inverse des aiguilles d'une montre	Diminuer la luminosité

4. **Éteindre :** Tournez le bouton rotatif [8] dans le sens inverse des aiguilles d'une montre. Lorsque le tube lumineux [2] est éteint, un clic se fait entendre.

## ● Raccorder un appareil externe à la prise

**⚠ AVERTISSEMENT ! Risque d'incendie !** Ne branchez jamais un appareil dont la puissance consommée totale dépasse 2500 W.

**⚠ AVERTISSEMENT ! Risque d'électrocution !** De l'eau peut s'infiltrer dans le produit si vous raccordez un appareil avec une fiche non étanche. Si vous utilisez le produit à l'extérieur, assurez-vous que l'appareil à raccorder sur la prise [6] dispose d'une fiche de secteur étanche.

- La prise [6] n'est protégée que selon l'indice IPX4.
- Branchez uniquement une fiche IPX4 appropriée pour une utilisation à l'extérieur.

### HG12247 et HG12247-FR



1. Ouvrez le couvercle de la prise [5].
2. Raccordez la fiche de secteur de votre appareil sur la prise [6].
3. Après l'utilisation, débranchez la fiche de secteur de votre appareil de la prise [6]. Fermez le couvercle de la prise [5].

### HG12247-BS

1. Ouvrez le couvercle de la prise [5].
2. Raccordez la fiche de secteur de votre appareil sur la prise [6].
3. Fermez le couvercle de la prise [5].
4. Bloquez le couvercle de la prise [5] grâce au verrouillage [5a].

## ● Nettoyage

- Ne plongez jamais le produit dans de l'eau ou tout autre liquide. Le produit peut être endommagé par cette action.

- Avant le nettoyage :
  - Débranchez la fiche de secteur  de la prise de courant.
  - Laissez le produit refroidir.
  - Fermez le couvercle de la prise .
- Nettoyez le produit avec un chiffon légèrement humidifié non pelucheux et un nettoyeur doux.

## ● Mise au rebut

L'emballage se compose de matières recyclables pouvant être mises au rebut dans les déchetteries locales.



Veillez respecter l'identification des matériaux d'emballage pour le tri sélectif, ils sont identifiés avec des abréviations (a) et des chiffres (b) ayant la signification suivante : 1–7 : plastiques/20–22 : papiers et cartons/80–98 : matériaux composite.

### Produit :

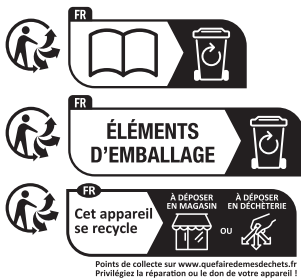

Le produit ainsi que les accessoires et les matériaux d'emballage sont recyclables et relèvent de la responsabilité élargie du producteur.

Éliminez-les séparément, en suivant l'Infotri illustrée, dans l'intérêt d'un meilleur traitement des déchets.

Le logo Triman n'est valable qu'en France.



Votre mairie ou votre municipalité vous renseigneront sur les possibilités de mise au rebut des produits usagés.



Afin de contribuer à la protection de l'environnement, veuillez ne pas jeter votre produit usagé dans les ordures ménagères, mais éliminez-le de manière appropriée. Pour obtenir des renseignements concernant les points de collecte et leurs horaires d'ouverture, vous pouvez contacter votre municipalité.

## ● Garantie

### Article L217-16 du Code de la consommation

Lorsque l'acheteur demande au vendeur, pendant le cours de la garantie commerciale qui lui a été consentie lors de l'acquisition ou de la réparation d'un bien meuble, une remise en état couverte par la garantie, toute période d'immobilisation d'au moins sept jours vient s'ajouter à la durée de la garantie qui restait à courir. Cette période court à compter de la demande d'intervention de l'acheteur ou de la mise à disposition pour réparation du bien en cause, si cette mise à disposition est postérieure à la demande d'intervention.

Indépendamment de la garantie commerciale souscrite, le vendeur reste tenu des défauts de conformité du bien et des vices rédhibitoires dans les conditions prévues aux articles L217-4 à L217-13 du Code de la consommation et aux articles 1641 à 1648 et 2232 du Code Civil.

### Article L217-4 du Code de la consommation

Le vendeur livre un bien conforme au contrat et répond des défauts de conformité existant lors de la délivrance.

Il répond également des défauts de conformité résultant de l'emballage, des instructions de montage ou de l'installation lorsque celle-ci a été mise à sa charge

par le contrat ou a été réalisée sous sa responsabilité.

### **Article L217-5 du Code de la consommation**

Le bien est conforme au contrat :

- 1° S'il est propre à l'usage habituellement attendu d'un bien semblable et, le cas échéant :
  - s'il correspond à la description donnée par le vendeur et posséder les qualités que celui-ci a présentées à l'acheteur sous forme d'échantillon ou de modèle ;
  - s'il présente les qualités qu'un acheteur peut légitimement attendre eu égard aux déclarations publiques faites par le vendeur, par le producteur ou par son représentant, notamment dans la publicité ou l'étiquetage ;
- 2° Ou s'il présente les caractéristiques définies d'un commun accord par les parties ou être propre à tout usage spécial recherché par l'acheteur, porté à la connaissance du vendeur et que ce dernier a accepté.

### **Article L217-12 du Code de la consommation**

L'action résultant du défaut de conformité se prescrit par deux ans à compter de la délivrance du bien.

### **Article 1641 du Code civil**

Le vendeur est tenu de la garantie à raison des défauts cachés de la chose vendue qui la rendent impropre à l'usage auquel on la destine, ou qui diminuent tellement cet usage que l'acheteur ne l'aurait pas acquise, ou n'en aurait donné qu'un moindre prix, s'il les avait connus.

### **Article 1648 1er alinéa du Code civil**

L'action résultant des vices rédhibitoires doit être intentée par l'acquéreur dans

un délai de deux ans à compter de la découverte du vice.

Les pièces détachées indispensables à l'utilisation du produit sont disponibles pendant la durée de la garantie du produit.

Le produit a été fabriqué selon des critères de qualité stricts, et contrôlé consciencieusement avant sa livraison. En cas de défaut de matériau ou de fabrication, vous avez des droits légaux vis-à-vis du vendeur du produit. Vos droits légaux ne sont en aucun cas limités par notre garantie mentionnée ci-dessous.

La garantie de ce produit est de 3 ans à partir de la date d'achat. La période de garantie commence à la date d'achat. Conservez l'original de la preuve d'achat dans un endroit sûr car ce document est nécessaire pour prouver l'achat.

Tout dommage ou défaut déjà présent au moment de l'achat doit être signalé immédiatement après le déballage du produit.

Si le produit présente un défaut de matériau ou de fabrication dans les 3 ans qui suivent la date d'achat, nous le réparerons ou le remplacerons – à notre choix – gratuitement pour vous. La période de garantie n'est pas prolongée par une demande de garantie acceptée. Cette mesure s'applique également pour les pièces remplacées et réparées.

Cette garantie est annulée si le produit a été endommagé ou utilisé ou entretenu de manière incorrecte.

La garantie couvre les défauts de matériels et de fabrication. Cette garantie ne couvre pas les pièces du produit soumises à une usure normale, et qui sont donc considérées comme des pièces d'usure (par exemple les piles, les piles rechargeables, tuyaux, les cartouches d'encre), ni les dommages aux pièces

fragiles, par exemple les interrupteurs ou les pièces en verre.

## ● Faire valoir sa garantie

Afin de garantir la rapidité de traitement de votre demande, veuillez tenir compte des indications suivantes :

Pour toute demande, veuillez conserver le ticket de caisse et le numéro de référence de l'article (IAN 500147\_2504) au titre de preuves d'achat.

Le numéro de référence de l'article est indiqué sur la plaque signalétique du produit, sur une gravure présente sur celui-ci, sur la page de couverture de votre manuel (en bas à gauche) ou sur l'autocollant placé sur la face arrière ou inférieure du produit.

En cas de dysfonctionnement de l'appareil ou de tout autre défaut, contactez en premier lieu le service après-vente par téléphone ou par e-mail aux coordonnées indiquées ci-dessous.

Tout produit considéré comme défectueux peut alors être envoyé sans frais de port supplémentaires au service clientèle indiqué, accompagné de la preuve d'achat (ticket de caisse) et d'une description écrite du défaut mentionnant également sa date d'apparition.



Le site [parkside-diy.com](http://parkside-diy.com) vous permet de visualiser et de télécharger ce mode d'emploi ainsi que de nombreux

autres manuels. Ce code QR vous permet d'accéder directement au site [parkside-diy.com](http://parkside-diy.com). Sélectionnez votre pays et cherchez les modes d'emploi dans le champ de recherche. La numéro de référence de l'article (IAN) 500147\_2504 vous permet d'accéder au mode d'emploi se rapportant à votre article.

## ● Service après-vente

### **(FR) Service après-vente France**

Tél.: 0800907612

Formulaire de contact sur  
[parkside-diy.com](http://parkside-diy.com)

**IAN 500147\_2504**

### **(BE) Service après-vente Belgique**

Tél.: 080012614

Formulaire de contact sur  
[parkside-diy.com](http://parkside-diy.com)

**IAN 500147\_2504**



<b>Lijst van gebruikte pictogrammen/symbolen</b> .....	Pagina	32
<b>Inleiding</b> .....	Pagina	32
Beoogd gebruik .....	Pagina	33
Leveringsomvang .....	Pagina	33
Lijst van onderdelen .....	Pagina	33
Technische gegevens .....	Pagina	33
<b>Algemene veiligheidsaanwijzingen</b> .....	Pagina	34
<b>Ingebruikname</b> .....	Pagina	35
Product uitpakken .....	Pagina	35
Product neerzetten .....	Pagina	35
<b>Gebruik</b> .....	Pagina	36
Product in- en uitschakelen .....	Pagina	36
Extern apparaat aansluiten op de contactdoos .....	Pagina	36
<b>Schoonmaken</b> .....	Pagina	36
<b>Afvoer</b> .....	Pagina	37
<b>Garantie</b> .....	Pagina	37
Afwikkeling in geval van garantie .....	Pagina	38
<b>Service</b> .....	Pagina	38

## Lijst van gebruikte pictogrammen/symbolen

	<p><b>GEVAAR!</b> – Duidt op een gevaar met een hoog risico dat ernstig letsel of de dood tot gevolg kan hebben, als dit niet wordt voorkomen (bijv. verstikkingsgevaar)</p>		<p>Wisselstroom/-spanning</p>
	<p><b>WAARSCHUWING!</b> – Duidt op een gevaar met een middelmatig risico dat ernstig letsel of de dood tot gevolg kan hebben, als dit niet wordt voorkomen (bijv. gevaar voor elektrische schokken)</p>		<p>Stof- en spatwaterbestendig (IP54) voor LED-werkschijnwerpers (m.u.v. de contactdozen)</p>
	<p><b>VOORZICHTIG!</b> – Duidt op een gevaar met een laag risico dat licht tot matig letsel tot gevolg kan hebben, als dit niet wordt voorkomen (bijv. verbrandingsgevaar)</p>		<p>Spatwaterbestendig (alleen contactdoos)</p>
	<p><b>OPGELET!</b> – Waarschuwt voor mogelijke schade aan eigendommen (bijv. risico op kortsluiting)</p>		<p>VOORZICHTIG. Heet oppervlak!</p>
	<p><b>INFO:</b> Dit symbool met de aanduiding “Info” duidt op verdere nuttige informatie.</p>		<p>Het product is ontworpen om sterke mechanische belasting te weerstaan</p>
	<p>Minimumafstand tot het te verlichten materiaal</p>		<p>Veiligheidsaanwijzingen Aanwijzingen voor het gebruik</p>
	<p>Niet geschikt voor ruimteverlichting binnenshuis</p>		<p>Het CE-teken bevestigt dat het product voldoet aan de betreffende EU-richtlijnen.</p>

## LED-WERKLAMP 360°

### ● Inleiding

Hartelijk gefeliciteerd met de aankoop van uw nieuwe product. U heeft voor

een hoogwaardig product gekozen. De gebruiksaanwijzing is een deel van het product. Deze bevat belangrijke aanwijzingen voor veiligheid, gebruik en verwijdering. Maakt U zich voor de ingebruikname van het product met alle

bedienings- en veiligheidsvoorschriften vertrouwd. Gebruik het product alleen zoals beschreven en voor de aangegeven toepassingsgebieden. Overhandig alle documenten bij doorgifte van het product aan derden.

## ● Beoogd gebruik

- Dit product is bedoeld voor het verlichten van buitengebieden.
- Dit product is geschikt voor gebruik onder zware omstandigheden.
- Dit product is uitsluitend geschikt voor privé-gebruik, bijv. in werkplaatsen of garages.
- Dit product is niet bestemd voor commercieel of ander gebruik.
-  Dit product is niet geschikt voor de verlichting van kamers in privéhuishoudens.

## ● Leveringsomvang

- 1 LED-werklamp 360°
- 1 Gebruiksaanwijzing

## ● Technische gegevens

Model:	HG12247	HG12247-FR	HG12247-BS
Voedingsspanning:	230 V~, 50 Hz		
Totaal energieverbruik:	50 W		
Beschermingsklasse:	I		
Uitgangsvermogen via de contactdoos:	max. 2500 W		
Afmetingen (Ø × H):	ca. 75 cm × 120 cm		
Gewicht:	ca. 3000 g		ca. 3100 g
Projectieoppervlak:	ca. 1200 cm <sup>2</sup>		
Certificering:	GS		-

## ● Lijst van onderdelen

Sla, voordat u verder leest, de bladzijde met afbeeldingen open en maak uzelf met alle functies van het product vertrouwd.

(Afb. A, B, C)

- 1 Greep
- 2 Staaflamp
- 3 Sluitschroef
- 4 Statief
- 5 Contactdoosdeksel
- 6 Contactdoos (voor het aansluiten van externe apparaten)

7 Aansluitsnoer met stekker

(Afb. C)

5a Vergrendeling

(Afb. D)

8 Draaiknop (in-/uitschakelen, helderheid regelen)

Model:		HG12247	HG12247-FR	HG12247-BS
Bescher- mingswijze	Product (behalve de contactdoos):	IP54 <sup>1</sup>	IP54 <sup>1,2</sup>	
	Contactdoos:	IPX4 <sup>3</sup>	IPX4 <sup>3,4</sup>	IPX4 <sup>3,5</sup>
Dit product bevat een lichtbron van de energie-efficiëntieklasse "D".				



## Algemene veiligheidsaanwijzingen

**MAAK U, VOORDAT U HET PRODUCT GEBRUIKT, VERTROUWD MET ALLE VEILIGHEIDSTIPS EN GEBRUIKSAANWIJZINGEN! ALS U DIT PRODUCT AAN IEMAND ANDERS DOORGEEFT, GEEF DAN OOK ALLE DOCUMENTATIE MEE!**



### **WAARSCHUWING! LEVENSGEVAAR EN KANS OP ONGEVALLEN VOOR BABY'S EN KINDEREN!**

Laat kinderen nooit zonder toezicht achter met het verpakkingsmateriaal. Gevaar voor verstikking door het verpakkingsmateriaal. Kinderen onderschatten gevaren vaak. Houd kinderen steeds uit de buurt van het product.

- Dit product mag door kinderen vanaf 8 jaar alsmede door personen met verminderde fysieke, sensorische of geestelijke vermogens of gebrek aan ervaring en kennis alleen gebruikt worden als ze onder supervisie staan of geïnstrueerd zijn wat betreft veilig gebruik van het product en begrepen hebben welke gevaren uit dat gebruik voortvloeien. Kinderen mogen niet met het product spelen. Schoonmaken en gebruikersonderhoud mogen niet door

kinderen worden uitgevoerd, tenzij ze onder toezicht staan.

### **⚠ GEVAAR! Verstikkingsgevaar!**

Kinderen kunnen meegeleverde kleine onderdelen (bijv. schroeven) inslikken en daarin stikken. Houd kinderen tijdens de installatie uit de buurt van de werkplek.

- Verander niets aan het product en repareer het evenmin. De ingebouwde LED-module en de ingebouwde LED-driver kunnen niet worden vervangen.
- Als de LEDs het einde van hun levensduur bereikt hebben, moet het product worden afgevoerd.
- Het buitenste flexibele snoer van dit product kan niet worden vervangen; als het snoer is beschadigd, moet het product worden verwijderd.



### **Levensgevaar door elektrische schokken**

- Controleer het product iedere keer voordat u het aansluit op het elektriciteitsnet, op mogelijke beschadigingen. Gebruik het product nooit als u beschadigingen constateert.
- Bescherm het netsnoer tegen scherpe kanten, mechanische belastingen en hete oppervlakken.

<sup>1</sup> Bescherming tegen stof/spatwater

<sup>2</sup> Netstekker alleen voor gebruik binnenshuis

<sup>3</sup> Spatbescherming

<sup>4</sup> Alleen bij gesloten contactdoosdeksel (zonder ingestoken netstekker)

<sup>5</sup> Alleen bij gesloten contactdoosdeksel

- Trek vóór de montage, de demontage en het schoonmaken het netsnoer uit het stopcontact.
- Koppel het product los van het elektriciteitsnet als u het langere tijd niet gebruikt (bijv. vakantie).
- Overtuig u er vóór de montage van dat de beschikbare netspanning overeenkomt met de benodigde werkspanning van het product (230 V~, 50 Hz). Monteer het product niet als dit niet het geval is.

**⚠ VOORZICHTIG! Gevaar voor verbrandingen!** Controleer om brandwonden te vermijden of het product uitgeschakeld is en minstens 15 minuten heeft kunnen afkoelen voor het aan te raken. Het product kan erg heet worden.

- Het hele oppervlak van het product, vooral de krimpkousen, wordt tijdens het gebruik zeer heet.

**BRANDGEVAAR!** Zet het product zo neer dat het op een afstand van minimaal 1,0 meter verwijderd is van het materiaal dat verlicht moet worden. Overmatige warmteontwikkeling kan brand veroorzaken.

- Het product mag uitsluitend met het geïntegreerde LED-voorschakelapparaat worden gebruikt.
- Als het product is uitgeschakeld, maar nog steeds met het elektriciteitsnet is verbonden, gebruikt het nog steeds een geringe hoeveelheid energie. Trek de netstekker **7** uit het stopcontact om het product volledig uit te schakelen.
- De netstekker **7** mag alleen in een stopcontact van dezelfde IP-veiligheidsgraad gestoken worden om de bescherming tegen stof/water in stand te houden.

- **Alleen voor de HG12247-BS:** De netstekker **7** is alleen geschikt voor gebruik binnenshuis.
- De lampen mogen niet in serie worden geschakeld.

## ● Ingebruikname

### ● Product uitpakken

1. Haal het product uit de verpakking. Verwijder al het verpakkingsmateriaal en beschermfolie.
2. Controleer of alle onderdelen aanwezig zijn en of de beschrijving van het meegeleverde volledig is (zie "Leveringsomvang").
3. Controleer of het product en alle onderdelen in goede staat zijn. Mocht u een beschadiging of een defect vaststellen, gebruik het product dan niet, maar ga te werk zoals beschreven in het hoofdstuk "Garantie".

### ● Product neerzetten

(Afb. D, E)

**⚠ VOORZICHTIG! Risico op letsel!** Let er goed op waar uw handen zich bevinden als u het statief **4** uit- en inklapt. Er bestaat risico op beknellen van uw vingers.

### ① INFO:

- Het product kan op het meegeleverde statief **4** worden geplaatst en kan daarna op de gewenste plaats worden neergezet.
  - Plaats en gebruik het product uitsluitend op een stabiele, horizontale ondergrond.
1. Draai de sluitschroef **3** tegen de wijzers van de klok in om het statief **4** los te maken.
  2. Zet het statief **4** in de gewenste stand. Draai de sluitschroef **3** met de wijzers

van de klok mee om het statief in deze stand vast te zetten.

3. Trek het statief **4** helemaal uit. Controleer of het product stevig staat.

## ● **Gebruik**

### ● **Product in- en uitschakelen**

#### **⚠ OPGELET! Kans op materiële schade!**

Verleg het aansluitsnoer **7** van het product niet nadat u de netstekker in een contactdoos hebt gestoken. Er is een kans dat het product gaat schuiven of omvalt.

#### **i INFO:**

- Gebruik van het product buiten: Steek de netstekker **7** uitsluitend in een IPX4-stopcontact.
  - Mocht er geen IPX4-stopcontact voorhanden zijn, dan mag de netstekker **7** alleen binnenshuis worden gebruikt.
1. Steek de netstekker **7** in een daarvoor geschikt stopcontact.
  2. **Inschakelen:** Draai de draaiknop **8** met de wijzers van de klok mee. Als de staaflamp **2** wordt ingeschakeld, klinkt een klikkend geluid.
  3. **Helderheid regelen:** Zodra de staaflamp **2** is ingeschakeld, draait u aan de draaiknop **8** om de helderheid te regelen.

Richting	Functie
Met de wijzers van de klok mee	Lichtsterkte verhogen
Tegen de klok in	Lichtsterkte verminderen

4. **Uitschakelen:** Draai de draaiknop **8** tegen de wijzers van de klok in. Als de staaflamp **2** wordt uitgeschakeld, klinkt een klikkend geluid.

## ● **Extern apparaat aansluiten op de contactdoos**

**⚠ WAARSCHUWING! Brandgevaar!** Sluit geen apparaat aan waarvan het totale stroomverbruik hoger is dan 2500 W.

**⚠ WAARSCHUWING! Risico voor elektrische schokken!** Er kan water in het product komen als u een apparaat aansluit met een niet-waterdichte stekker. Als u het product buitenshuis gebruikt, zorg er dan voor dat het apparaat dat u op de contactdoos **6** wilt aansluiten een waterdichte netstekker heeft.

- De contactdoos **6** is alleen beveiligd conform IPX4.
- Gebruik buitenshuis alleen een passende IPX4-stekker.

### **HG12247 en HG12247-FR**

1. Open het contactdoosdeksel **5**.
2. Sluit de netstekker van uw apparaat aan op de contactdoos **6**.
3. Trek na elk gebruik altijd de netstekker uit de contactdoos **6**. Sluit het contactdoosdeksel **5**.

### **HG12247-BS**

1. Open het contactdoosdeksel **5**.
2. Sluit de netstekker van uw apparaat aan op de contactdoos **6**.
3. Sluit het contactdoosdeksel **5**.
4. Verwijder het contactdoosdeksel **5** met de vergrendeling **5a**.

## ● **Schoonmaken**

- Dompel het product nooit onder in water of andere vloeistoffen. Anders kan het product beschadigd worden.
- Voor het schoonmaken:
  - Trek de netstekker **7** uit het stopcontact.
  - Laat het product afkoelen.

– Sluit het contactdoosdeksel 5.

- Reinig het product alleen met een enigszins vochtig, pluisvrij doekje en een mild schoonmaakmiddel.

## ● Afvoer

De verpakking bestaat uit milieuvriendelijke grondstoffen die u via de plaatselijke recyclingcontainers kunt afvoeren.



Neem de aanduiding van de verpakkingsmaterialen voor de afvalscheiding in acht. Deze zijn gemarkeerd met de afkortingen (a) en een cijfers (b) met de volgende betekenis: 1–7: kunststoffen/ 20–22: papier en vezelplaten/ 80–98: composietmaterialen.

## Product:



Points de collecte sur [www.quefairede mesdechets.fr](http://www.quefairede mesdechets.fr)  
Privilégiez la réparation ou le don de votre appareil!

Het product, waaronder het toebehoren, en de verpakkingsmaterialen kunnen worden gerecycled en zijn onderhevig aan een uitgebreide verantwoordelijkheid van de fabrikant.

Gooi ze apart weg, overeenkomstig de aangegeven Info-tri (informatie over afvalscheiding), voor een beter afvalbeheer.

Het Triman-logo geldt alleen voor Frankrijk.



Informatie over de mogelijkheden om het uitgediende product na gebruik te verwijderen, verstrekt uw gemeentelijke overheid.



Gooi het afgedankte product omwille van het milieu niet weg via het huisvuil, maar geef het af

bij het daarvoor bestemde depot of het gemeentelijke milieupark. Over afgifteplaatsen en hun openingstijden kunt u zich bij uw aangewezen instantie informeren.

## ● Garantie

Het product werd volgens strenge kwaliteitsrichtlijnen gemaakt en voor de uitlevering zorgvuldig gecontroleerd. In geval van materiaal- of fabricagefouten hebt u tegenover de verkoper van het product wettelijke rechten. Uw wettelijke rechten worden op geen enkele manier door onze hieronder vermelde garantie beperkt.

De garantie voor dit product bedraagt 3 jaar vanaf aankoopdatum. De garantieperiode gaat in op de datum van aankoop. Bewaar het originele bewijs van aankoop op een veilige plek aangezien dit document nodig is als bewijs.

Alle beschadigingen of gebreken die reeds op het moment van aankoop aanwezig zijn, moeten meteen na het uitpakken van het product worden gemeld.

Mocht het product binnen 3 jaar na aankoopdatum een materiaal- of fabricagefout vertonen, zullen wij het – naar onze keuze – gratis voor u repareren of vervangen. De garantieperiode wordt door een plaatsgevonden garantieverlening niet verlengd. Dit geldt ook voor vervangen en gerepareerde onderdelen.

Deze garantie vervalt als het product werd beschadigd of onjuist is gebruikt of onderhouden.

De garantie dekt materiaal- en fabricagefouten af. Deze garantie dekt geen productonderdelen die aan normale slijtage onderhevig zijn en daarom als verbruiksartikelen worden beschouwd (bv. batterijen, oplaadbare batterijen, slangen, inktpatronen), noch dekt zij schade aan

breekbare onderdelen, bv. schakelaars of onderdelen die van glas zijn gemaakt.

## ● Afwikkeling in geval van garantie

Volg de volgende aanwijzingen op voor een snelle behandeling van uw probleem:

Houd bij alle vragen alstublieft de kassabon en het artikelnummer (IAN 500147\_2504) als bewijs van aankoop bij de hand.

Het artikelnummer kunt u vinden op het typeplaatje van het product, een gravure op het product, het titelblad van uw gebruiksaanwijzing (linksonder) of de sticker op de achter- of onderkant van het product.

Neem bij problemen of overige gebreken met het product eerst contact op met de hieronder vermelde service-afdeling, telefonisch of per e-mail.

Een als defect aangemerkt product kunt u dan samen met het aankoopbewijs (kassabon) en een uitleg over het probleem of gebrek en wanneer het zich heeft voorgedaan gratis naar het aan u meegeedeelde service-adres opsturen.



Op parkside-diy.com kunt u deze en vele andere handleidingen inzien en downloaden. Met deze QR-code komt u direct op parkside-diy.com. Selecteer daar uw land en zoek via de zoekfunctie naar de gebruiksaanwijzingen. Door het invoeren van het artikelnummer (IAN) 500147\_2504

komt u bij de gebruiksaanwijzingen voor uw artikel.

## ● Service

### **(NL) Service Nederland**

Tel.: 08000229556

Contactformulier op *parkside-diy.com*

**IAN 500147\_2504**

### **(BE) Service België**

Tel.: 080012614















Contactformulier op *parkside-diy.com*

**IAN 500147\_2504**



<b>Wykaz użytych piktogramów i symboli</b> .....	Strona	40
<b>Wstęp</b> .....	Strona	41
Użytkowanie zgodne z przeznaczeniem .....	Strona	41
Zakres dostawy .....	Strona	41
Wykaz części .....	Strona	41
Dane techniczne .....	Strona	41
<b>Ogólne instrukcje bezpieczeństwa</b> .....	Strona	42
<b>Uruchomienie</b> .....	Strona	43
Rozpakowanie produktu .....	Strona	43
Ustawianie produktu .....	Strona	43
<b>Użytkowanie</b> .....	Strona	44
Włączanie i wyłączanie produktu .....	Strona	44
Podłączanie urządzenia zewnętrznego do gniazdka sieciowego .....	Strona	44
<b>Czyszczenie</b> .....	Strona	45
<b>Utylizacja</b> .....	Strona	45
<b>Gwarancja</b> .....	Strona	46
Sposób postępowania w przypadku naprawy gwarancyjnej .....	Strona	46
<b>Serwis</b> .....	Strona	47

## Wykaz użytych piktoqramów i symboli

	<p><b>NIEBEZPIECZEŃSTWO!</b> – Wskazuje niebezpieczeństwo o wysokim stopniu ryzyka, które, jeśli się go nie uniknie, spowoduje śmierć lub poważne obrażenia (np. uduszenie)</p>		<p>Prąd przemienny/napięcie przemiennie</p>
	<p><b>OSTRZEŻENIE!</b> – Wskazuje niebezpieczeństwo o średnim stopniu ryzyka, które, jeśli się go nie uniknie, może spowodować śmierć lub poważne obrażenia (np. ryzyko porażenia prądem)</p>		<p>Odporność na kurz i zachłapanie (IP54) dla reflektora roboczego LED (z wyjątkiem gniazdek sieciowych)</p>
	<p><b>OSTROŻNIE!</b> – Wskazuje niebezpieczeństwo o niskim stopniu ryzyka, które, jeśli się go nie uniknie, może spowodować niewielkie lub umiarkowane obrażenia (np. niebezpieczeństwo poparzenia)</p>		<p>Odporność na zachłapanie (tylko gniazdko sieciowe)</p>
	<p><b>UWAGA!</b> – Ostrzega przed możliwymi szkodami materialnymi (np. ryzyko zwarcia)</p>		<p>OSTROŻNIE. Gorąca powierzchnia!</p>
	<p><b>INFO:</b> Ten symbol ze słowem „Info” zawiera dalsze użyteczne informacje.</p>		<p>Produkt zaprojektowano tak, aby był w stanie wytrzymać silne obciążenia mechaniczne</p>
	<p>Minimalna odległość do oświetlanego przedmiotu</p>		<p>Instrukcje bezpieczeństwa Instrukcje użytkowania</p>
	<p>Nie nadaje się do oświetlania pomieszczeń domowych</p>		<p>Znak CE potwierdza zgodność z dyrektywami UE mającymi zastosowanie do produktu.</p>

## **LAMPA ROBOCZA LED 360°**

### ● **Wstęp**

Gratulujemy Państwu zakupu nowego produktu. Tym samym zdecydowali się Państwo na zakup produktu wysokiej jakości. Instrukcja obsługi jest częścią tego produktu. Zawiera ona ważne wskazówki dotyczące bezpieczeństwa, użytkowania i utylizacji. Przed pierwszym użyciem produktu należy zapoznać się ze wszystkimi wskazówkami dotyczącymi obsługi i bezpieczeństwa. Używać produktu wyłącznie zgodnie z jego poniżej opisanym przeznaczeniem. W przypadku przekazania produktu innej osobie należy dołączyć do niego całą jego dokumentację.

### ● **Użytkowanie zgodne z przeznaczeniem**

- Produkt przeznaczony do oświetlania terenów zewnętrznych.
- Produkt nadaje się do stosowania w trudnych warunkach.
- Ten produkt nadaje się wyłącznie do użytku prywatnego, np. w celach użytkowych w warsztatach lub garażach.
- Produkt nie jest przeznaczony do użytku komercyjnego ani w odmiennych zastosowaniach.

### ● **Dane techniczne**

<b>Model:</b>	<b>HG12247</b>	<b>HG12247-FR</b>	<b>HG12247-BS</b>
Napięcie wejściowe:	230 V~, 50 Hz		
Całkowity pobór mocy:	50 W		
Klasa ochronności:	I		
Napięcie wyjściowe na gniazdku sieciowym:	maks. 2500 W		
Wymiary (Ø × wys.):	ok. 75 cm × 120 cm		

-  Ten produkt nie nadaje się do oświetlania pomieszczeń w gospodarstwie domowym.

### ● **Zakres dostawy**

- 1 Lampa robocza LED 360°
- 1 Instrukcja obsługi

### ● **Wykaz części**

Przed przeczytaniem należy zajrzeć na stronę z rysunkami i zapoznać się ze wszystkimi funkcjami produktu.

(Rys. A, B, C)

- 1 Uchwyt
- 2 Rurka świetlna
- 3 Śruba blokady
- 4 Stojak
- 5 Pokrywa gniazdka sieciowego
- 6 Gniazdko sieciowe (do podłączania urządzeń zewnętrznych)
- 7 Kabel zasilania z wtyczką sieciową

(Rys. C)

- 5a Blokada

(Rys. D)

- 8 Pokrętło (włączanie i wyłączenie, regulacja jasności)

<b>Model:</b>		<b>HG12247</b>	<b>HG12247-FR</b>	<b>HG12247-BS</b>
Masa:		ok. 3000 g		ok. 3100 g
Obszar projekcji:		ok. 1200 cm <sup>2</sup>		
Certyfikat:		GS	-	
Typ ochrony	Produkt (oprócz gniazdka sieciowego):	IP54 <sup>1</sup>	IP54 <sup>1,2</sup>	
	Gniazdo sieciowe:	IPX4 <sup>3</sup>	IPX4 <sup>3,4</sup>	IPX4 <sup>3,5</sup>
Ten produkt posiada źródło światła o klasie efektywności energetycznej „D”.				

## **Ogólne instrukcje bezpieczeństwa**

**PRZED ROZPOCZĘCIEM KORZYSTANIA Z PRODUKTU NALEŻY ZAPOZNAĆ SIĘ ZE WSZYSTKIMI INSTRUKCJAMI BEZPIECZEŃSTWA I INSTRUKCJAMI UŻYTKOWANIA! PRZEKAZUJĄC PRODUKT INNYM OSOBOM, NALEŻY DOŁĄCZYĆ DO NIEGO PEŁNĄ DOKUMENTACJĘ!**



**⚠ OSTRZEŻENIE! ZAGROŻENIE WYPADKIEM I NIEBEZPIECZEŃSTWO UTRATY ŻYCIA DLA NIEMOWLĄT I MAŁYCH DZIECI!**

Nigdy nie pozostawiać małych dzieci bez nadzoru w pobliżu materiałów pakunkowych. Istnieje ryzyko uduszenia spowodowanego materiałami pakunkowymi. Dzieci często lekceważą zagrożenia. Trzymać dzieci z dala od produktu.

- Niniejsze urządzenie może być używane przez dzieci od lat 8 oraz przez osoby z obniżonymi zdolnościami

fizycznymi, sensorycznymi lub mentalnymi lub brakiem doświadczenia i/lub wiedzy, jeśli pozostają pod nadzorem lub zostały pouczone w kwestii bezpiecznego użycia produktu i rozumieją niebezpieczeństwa wynikające z jego stosowania. Dzieci nie mogą bawić się produktem. Czyszczenie i konserwacja przez użytkownika nie mogą być przeprowadzane przez dzieci pozostawione bez nadzoru.

**⚠ NIEBEZPIECZEŃSTWO! Ryzyko uduszenia!** Dzieci mogą połknąć dostarczone części (np. śruby) i udusić się. Podczas montażu dzieci należy trzymać z dala od miejsca pracy.

- Nie modyfikować ani nie naprawiać produktu. Wbudowany moduł i sterownik LED nie podlegają wymianie.
- Jeśli pod koniec okresu eksploatacji diody LED ulegną awarii, to należy zutilizować cały produkt.
- Nie można wymienić zewnętrznego elastycznego kabla tego produktu; jeśli kabel jest uszkodzony, produkt należy zutilizować.

<sup>1</sup> Osłona przeciwpyłowa/przeciwbryzgowa

<sup>2</sup> Wtyczka sieciowa do stosowania jedynie w pomieszczeniach

<sup>3</sup> Osłona przeciwbryzgowa

<sup>4</sup> Tylko z zamkniętą pokrywą gniazdka sieciowego (bez podłączonej wtyczki sieciowej)

<sup>5</sup> Tylko z zamkniętą pokrywą gniazdka sieciowego



## Zagrożenie życia przez porażenie prądem

- Przed każdym podłączeniem do sieci sprawdzić produkt pod kątem uszkodzeń. Nigdy nie używać produktu w przypadku zauważenia jakiegokolwiek uszkodzeń.
- Chronić kabel zasilający przed ostrymi krawędziami, obciążeniami mechanicznymi i gorącymi powierzchniami.
- Przed montażem, demontażem i czyszczeniem wyciągać kabel zasilania z gniazdka sieciowego.
- Odłączać produkt od źródła zasilania, jeśli nie będzie używany przez dłuższy czas (np. w czasie urlopu).
- Przed instalacją upewnić się, że istniejące napięcie sieciowe odpowiada wymaganemu napięciu robocznemu produktu (230 V~, 50 Hz). W przeciwnym razie nigdy nie podłączać produktu.

**⚠ OSTROŻNIE! Niebezpieczeństwo poparzenia!** Aby zapobiec poparzeniom, przed dotknięciem upewnić się, że produkt jest wyłączony i stygł przez co najmniej 15 minut. Produkt może być bardzo gorący.

- Podczas działania lampy cała powierzchnia produktu, a zwłaszcza giętka rura jest bardzo gorąca.

## ZAGROŻENIE POŻAROWE!



Produkt umieszczać tak, aby znajdował się co najmniej 1,0 metr od oświetlanego miejsca. Nadmierne ciepło może doprowadzić do pożaru.

- Produkt może być używany wyłącznie z wbudowanym ogranicznikiem prądu LED.

- Produkt nadal będzie zużywać niewielką ilość energii, gdy będzie wyłączony, ale wciąż podłączony do źródła zasilania. W celu całkowitego wyłączenia produktu wtyczkę sieciową [7] należy wyjąć z gniazdka sieciowego.
- Wtyczka sieciowa [7] może być podłączona tylko do odpowiedniego gniazdka sieciowego o tym samym stopniu ochrony IP, aby zachować ochronę przed kurzem lub wodą.
- **Tylko model HG12247-BS:** Wtyczka sieciowa [7] przeznaczona jest wyłącznie do użytku wewnątrz pomieszczeń.
- Opraw nie wolno łączyć szeregowo.

## ● Uruchomienie

### ● Rozpakowanie produktu

1. Wyjąć produkt z opakowania. Usunąć wszystkie materiały opakowaniowe i folie ochronne.
2. Sprawdzić, czy są wszystkie części i czy opisany zakres dostawy jest kompletny (patrz akapit „Zakres dostawy”).
3. Sprawdzić, czy produkt i wszystkie części są w dobrym stanie. W razie zauważenia jakichkolwiek uszkodzeń lub defektów nie używać produktu, ale postępować zgodnie z opisem w rozdziale „Gwarancja”.

### ● Ustawianie produktu

(Rys. D, E)

#### ⚠ OSTROŻNIE! Ryzyko zranienia!

Podczas rozkładania lub składania stojaka [4] zwracać uwagę na ułożenie dłoni. Istnieje ryzyko zmiżdżenia palców.

### ❗ INFO:

- Produkt można umieścić na dostarczonym stojaku [4], a następnie ustawić w żądanym miejscu.
  - Produkt można stawiać i używać tylko na stabilnych i nienachylonych powierzchniach.
1. Śrubę blokady [3] przekręcić przeciwnie do kierunku ruchu wskazówek zegara, aby odblokować stojak [4].
  2. Stojak [4] ustawić w żądanym miejscu. Śrubę blokady [3] przekręcić zgodnie z ruchem wskazówek zegara, aby zablokować stojak w żądanej pozycji.
  3. Całkowicie wysunąć stojak [4]. Sprawdzić stabilność produktu.

## ● Użytkowanie

### ● Włączanie i wyłączenie produktu

- ⚠ **UWAGA! Ryzyko szkód materialnych!**  
Nie poruszać kablem zasilania [7] produktu po włożeniu wtyczki sieciowej do gniazdka sieciowego. Istnieje ryzyko, że produkt się zsunie lub przewróci.

### ❗ INFO:

- Używanie produktu na zewnątrz: Wtyczkę sieciową [7] podłączać tylko do gniazdka sieciowego IPX4.
  - Jeśli gniazdko sieciowe IPX4 nie jest dostępne, to wtyczkę sieciową [7] można podłączyć tylko w pomieszczeniu.
1. Wtyczkę sieciową [7] podłączyć do gniazdka sieciowego.
  2. **Włączanie:** Pokrętko [8] przekręcić w kierunku zgodnym z ruchem wskazówek zegara. Gdy rurka świetlna [2] zostanie włączona, to rozlegnie się dźwięk kliknięcia.

3. **Regulacja jasności:** Po włączeniu rurki świetlnej [2] obrócić pokrętko [8], aby wyregulować jasność.

Kierunek	Funkcja
Zgodnie z ruchem wskazówek zegara	Zwiększanie jasności
Przeciwnie do ruchu wskazówek zegara	Zmniejszanie jasności

4. **Wyłączenie:** Pokrętko [8] przekręcić w kierunku przeciwnym do ruchu wskazówek zegara. Gdy rurka świetlna [2] zostanie wyłączona, to rozlegnie się dźwięk kliknięcia.

### ● Podłączanie urządzenia zewnętrznego do gniazdka sieciowego

- ⚠ **OSTRZEŻENIE! Ryzyko pożaru!** Nie podłączać żadnego urządzenia, którego całkowity pobór mocy przekracza 2500 W.

- ⚠ **OSTRZEŻENIE! Ryzyko porażenia prądem!** Jeśli urządzenie podłączone jest za pomocą niewodoszczelnego wtyku, to może przeniknąć do niego woda. Jeśli produkt stosowany jest na zewnątrz, należy się upewnić, że urządzenie podłączone do gniazdka sieciowego [6] wyposażone jest w wodoszczelną wtyczkę sieciową.

- Gniazdko sieciowe [6] ma klasę ochrony IPX4.
- Podłączać tylko odpowiednie wtyczki IPX4 przeznaczone do stosowania na zewnątrz.

### HG12247 i HG12247-FR

1. Otworzyć pokrywkę gniazdka sieciowego [5].
2. Podłączyć wtyczkę sieciową urządzenia do gniazdka sieciowego [6].

- Po każdym użyciu odłączać wtyczkę sieciową urządzenia od gniazdka sieciowego [6]. Zamknąć pokrywkę gniazdka sieciowego [5].

## HG12247-BS

- Otworzyć pokrywkę gniazdka sieciowego [5].
- Podłączyć wtyczkę sieciową urządzenia do gniazdka sieciowego [6].
- Zamknąć pokrywkę gniazdka sieciowego [5].
- Pokrywkę gniazda sieciowego [5] zaryglować blokadą [5a].

## ● Czyszczenie

- Nigdy nie zanurzać produktu w wodzie ani w innych cieczach. W przeciwnym razie kabel zasilania może ulec uszkodzeniu.
- Przed czyszczeniem:
  - Wtyczkę sieciową [7] wyjąć z gniazdka sieciowego.
  - Pozostawić produkt do całkowitego ostygnięcia.
  - Zamknąć pokrywkę gniazdka sieciowego [5].
- Czyścić produkt za pomocą niestrzępiącej się, lekko wilgotnej ściereczki i łagodnego detergentu.

## ● Utylizacja

Opakowanie wykonane jest z materiałów przyjaznych dla środowiska, które można przekazać do utylizacji w lokalnym punkcie przetwarzania surowców wtórnych.



Przy segregowaniu odpadów prosimy zwrócić uwagę na oznakowanie materiałów opakowaniowych, oznaczone są one skrótami (a) i numerami (b) o następującym znaczeniu: 1–7: Tworzywa sztuczne/20–22: Papier i

tektura/80–98: Materiały kompozytowe.

## Produkt:

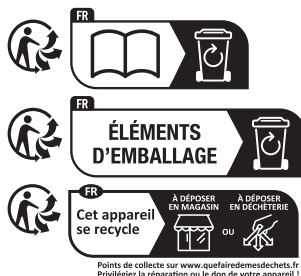

Produkt, w tym akcesoria i materiały opakowaniowe, nadają się do recyklingu i podlegają rozszerzonej odpowiedzialności producenta.

Wyrzuć je osobno, zgodnie z ilustracją przedstawiającą informacje o sortowaniu, aby zapewnić lepszą utylizację odpadów.

Logo Triman jest ważne tylko dla Francji.



Informacji na temat możliwości utylizacji wyeksploatowanego produktu udziela urząd gminy lub miasta.



Z uwagi na ochronę środowiska nie wyrzucać urządzenia po zakończeniu eksploatacji do odpadów domowych, lecz prawidłowo zutylizować. Informacji o punktach zbiorczych i ich godzinach otwarcia udziela odpowiedni urząd.

Elektroodpady nie mogą być wyrzucane do pojemników do selektywnej zbiórki odpadów komunalnych. Można je oddać w specjalnie wyznaczonych miejscach np. Punkt Selektywnej Zbiórki Odpadów Komunalnych lub/bądź w punktach handlowych oferujących w sprzedaży sprzęt elektroniczny.

Należy postępować zgodnie z obowiązującymi w Polsce przepisami dotyczącymi selektywnej zbiórki urządzeń

elektrycznych i elektronicznych. Zużyty sprzęt może mieć szkodliwy wpływ na środowisko i zdrowie ludzi z uwagi na potencjalną zawartość niebezpiecznych substancji, mieszanin oraz części składowych. Gospodarstwo domowe spełnia ważną rolę w przyczynianiu się do ponownego użycia i odzysku surowców wtórnych, w tym recyklingu zużytego sprzętu. Na tym etapie kształtuje się postawy, które wpływają na zachowanie wspólnego dobra jakim jest czyste środowisko naturalne.

## ● **Gwarancja**

Produkt został wyprodukowany zgodnie z surowymi wytycznymi dotyczącymi jakości i dokładnie przetestowane przed dostawą. W przypadku wad materiałowych lub produkcyjnych przysługują Państwu prawa ustawowe wobec sprzedawcy produktu. Państwa prawa ustawowe nie są w żaden sposób ograniczone przez naszą gwarancję przedstawioną poniżej.

Gwarancja na ten produkt wynosi 3 lata od daty zakupu. Okres gwarancji rozpoczyna się od daty zakupu. Proszę przechowywać oryginalny rachunek w bezpiecznym miejscu, ponieważ ten dokument jest wymagany jako dowód zakupu.

Wszelkie uszkodzenia lub wady obecne już w momencie zakupu należy zgłosić niezwłocznie po rozpakowaniu produktu.

Jeżeli w ciągu 3 lat od daty zakupu produkt wykáže wady materiałowe lub produkcyjne, to – według naszego uznania – bezpłatnie go naprawimy lub wymienimy. Okres gwarancji nie ulega przedłużeniu o przyznane roszczenie gwarancyjne. Dotyczy to również wymienionych i naprawionych części.

Niniejsza gwarancja traci ważność, jeśli produkt został uszkodzony, był niewłaściwie użytkowany lub konserwowany.

Gwarancja obejmuje wady materiałowe i produkcyjne. Niniejsza gwarancja nie obejmuje części produktu, które podlegają normalnemu zużyciu i dlatego są uważane za części zużywalne (np. baterie, akumulatory, węże, wkłady atramentowe), ani nie obejmuje uszkodzeń części delikatnych, np. przełączników lub części wykonanych ze szkła.

Zgodnie z Kodeksem Cywilnym art. 581 §1 wraz z wymianą urządzenia lub ważnej części czas gwarancji rozpoczyna się na nowo.

## ● **Sposób postępowania w przypadku naprawy gwarancyjnej**

Aby zapewnić szybkie rozpatrzenie wniosku, należy postępować zgodnie z poniższymi instrukcjami:

Do wszystkich zapytań proszę mieć przygotowany paragon i numer artykułu (IAN 500147\_2504) jako dowód zakupu.

Numer artykułu można znaleźć na tabliczce znamionowej produktu, na grawerze na produkcie, na stronie tytułowej instrukcji (w lewym dolnym rogu) lub na naklejce z tyłu lub na spodzie produktu.

W przypadku wystąpienia usterek funkcjonalnych lub innych wad należy najpierw skontaktować się telefonicznie lub pocztą elektroniczną z wymienionym poniżej działem serwisowym.

Następnie można wysłać produkt zarejestrowany jako wadliwy na podany adres serwisowy bezpłatnie, załączając dowód zakupu (paragon) i określając, na czym polega wada i kiedy wystąpiła.



Te i wiele innych instrukcji można przeglądać i pobrać na stronie [parkside-diy.com](http://parkside-diy.com). Ten kod QR przeniesie Cię bezpośrednio na stronę [parkside-diy.com](http://parkside-diy.com). Wybierz swój kraj i użyj maski wyszukiwania, aby wyszukać instrukcje obsługi. Wprowadź numer artykułu (IAN) 500147\_2504, aby uzyskać dostęp do instrukcji obsługi artykułu.

## ● Serwis

### **Serwis Polska**

Tel.: 008004912069















Formularz kontaktowy na stronie  
[parkside-diy.com](http://parkside-diy.com)

**IAN 500147\_2504**



<b>Seznam použitých piktogramů a symbolů</b> . . . . .	Strana	49
<b>Úvod</b> . . . . .	Strana	49
Použití ke stanovenému účelu . . . . .	Strana	50
Rozsah dodávky . . . . .	Strana	50
Seznam dílů . . . . .	Strana	50
Technické údaje . . . . .	Strana	50
<b>Všeobecné bezpečnostní pokyny</b> . . . . .	Strana	51
<b>Uvedení do provozu</b> . . . . .	Strana	52
Vybalte výrobek . . . . .	Strana	52
Instalace výrobku . . . . .	Strana	52
<b>Použití</b> . . . . .	Strana	52
Zapnutí a vypnutí výrobku . . . . .	Strana	52
Připojte externí přístroj k zásuvce . . . . .	Strana	53
<b>Čištění</b> . . . . .	Strana	53
<b>Zlikvidování</b> . . . . .	Strana	53
<b>Záruka</b> . . . . .	Strana	54
Postup v případě uplatňování záruky . . . . .	Strana	54
<b>Servis</b> . . . . .	Strana	55

## Seznam použitých piktogramů a symbolů

	<b>NEBEZPEČÍ!</b> – Označuje ohrožení s vysokým stupněm rizika, které má, pokud se mu nezabrání, za následek smrt nebo těžké zranění (např. nebezpečí udušení)		Střídavý proud/napětí
	<b>VAROVÁNÍ!</b> – Označuje nebezpečí se středním stupněm rizika, které může mít, pokud se mu nezabrání, za následek těžké zranění nebo smrt (např. riziko úrazu elektrickým proudem)		Odolný vůči prachu a stříkající vodě (IP54) pro pracovní LED reflektor (s výjimkou zásuvek)
	<b>OPATRNĚ!</b> – Označuje ohrožení s nízkým stupněm rizika, které může mít, pokud se mu nezabrání, za následek lehké až střední zranění (např. nebezpečí opaření)		Odolný proti stříkající vodě (pouze zásuвка)
	<b>VÝSTRAHA!</b> – Varuje před možným poškozením majetku (např. nebezpečí zkratu)		OPATRNĚ. Horký povrch!
	<b>INFORMACE:</b> Tento symbol se signálním slovem „Informace“ poskytuje další užitečné informace.		Tento výrobek je navržen tak, aby vydržel vysoká mechanická zatížení
	Minimální odstup k osvětlovanému materiálu	 	Bezpečnostní pokyny Pokyny pro činnost
	Nevhodné pro osvětlení místností v domácnosti		Značka CE potvrzuje shodu se směrnicemi EU, které se na výrobek vztahují.

## PRACOVNÍ LED SVÍTIDLO 360°

### ● Úvod

Blahopřejeme Vám ke koupi nového výrobku. Rozhodli jste se pro kvalitní produkt. Návod k obsluze je součástí tohoto výrobku. Obsahuje důležité pokyny

pro bezpečnost, použití a likvidaci. Před použitím výrobku se seznamte se všemi pokyny k obsluze a bezpečnostními pokyny. Používejte výrobek jen popsaným způsobem a na uvedených místech. Při předání výrobku třetí osobě předejte i všechny podklady.

## ● Použití ke stanovenému účelu

- Tento výrobek je určen k osvětlení venkovních prostor.
- Tento výrobek je vhodný pro použití v náročných podmínkách.
- Tento výrobek je vhodný pouze pro soukromé použití, např. v dílnách nebo garážích.
- Tento výrobek není určen pro komerční použití nebo jiné aplikace.
-  Tento výrobek není vhodný k osvětlení místností v domácnosti.

## ● Rozsah dodávky

- 1 Pracovní LED svítidlo 360°
- 1 Návod na obsluhu

## ● Seznam dílů

Otevřete před dalším čtením stránku s obrázky a seznamte se se všemi funkcemi výrobku.

(Obr. A, B, C)

- 1 Rukojeť
  - 2 Trubková lampa
  - 3 Šroub uzávěru
  - 4 Stativ
  - 5 Kryt zásuvky
  - 6 Zásuvka (k připojení externích přístrojů)
  - 7 Připojné vedení se síťovou zástrčkou
- (Obr. C)
- 5a Zámek
- (Obr. D)
- 8 Otočný knoflík (zapnout/vypnout, regulace jasu)

## ● Technické údaje

Model:	HG12247	HG12247-FR	HG12247-BS
Vstupní napětí:	230 V~, 50 Hz		
Celkový příkon:	50 W		
Ochranná třída:	I		
Výstupní výkon ze zásuvky:	max. 2500 W		
Rozměry (Ø × V):	cca 75 cm × 120 cm		
Hmotnost:	cca 3000 g		cca 3100 g
Projekční plocha:	cca 1200 cm <sup>2</sup>		
Certifikace:	GS		-

Model:		HG12247	HG12247-FR	HG12247-BS
Druh krytí	Výrobek (kromě zásuvky):	IP54 <sup>1</sup>	IP54 <sup>1,2</sup>	
	Zásuvka:	IPX4 <sup>3</sup>	IPX4 <sup>3,4</sup>	IPX4 <sup>3,5</sup>
Tento výrobek obsahuje světelný zdroj energetické účinnosti třídy „D“.				



## Všeobecné bezpečnostní pokyny

**SEZNAMTE SE PŘED POUŽITÍM VÝROBKU SE VŠEMI BEZPEČNOSTNÍMI POKYNY A POKYNY PRO OBSLUHU! KDYŽ PŘEDÁVÁTE TENTO VÝROBEK JINÝM LIDEM, PŘEDEJTE JIM I VŠECHNY DOKUMENTY!**



### VAROVÁNÍ! NEBEZPEČÍ ŽIVOTA A NEHOD PRO KOJENCE A DĚTI!

Nikdy nenechte děti bez dozoru s obalovým materiálem. Existuje nebezpečí udušení obalovým materiálem. Děti často podceňují nebezpečí. Chraňte výrobek před dětmi.

- Tento výrobek mohou používat děti starší 8 let i osoby se sníženými fyzickými, smyslovými či mentálními schopnostmi nebo s nedostatkem zkušeností a znalostí, pokud jsou pod dohledem nebo byly poučeny ohledně bezpečného používání přístroje a chápou z toho vyplývající rizika. Děti si nesmí s výrobkem hrát. Děti nesmí provádět čištění a údržbu bez dohledu.

**⚠ NEBEZPEČÍ! Riziko udušení!** Děti by mohly spolknout malé dodané části (např. šrouby) a udusit se tím. Udržujte děti během montáže daleko od pracovní plochy.

- Neprovádějte na výrobku žádné změny nebo opravy. Vestavěný modul LED a vestavěný ovladač LED nelze vyměnit.
- Pokud LED diody dosáhnou konce své životnosti, je nutné výrobek zlikvidovat.
- Nelze vyměnit Vnější flexibilní kabel tohoto výrobku nemůže být nahrazen; pokud je kabel poškozený, musí se výrobek zlikvidovat.



### Nebezpečí ohrožení života zásahem elektrickým proudem

- Před každým připojením lampy k síti zkontrolujte výrobek na případná poškození. Nikdy výrobek nepoužívejte, pokud zjistíte jakéhokoliv poškození.
- Chraňte síťový kabel před ostrými hranami, mechanickými zatíženími a horkými povrchy.
- Před montáží, demontáží a čištěním vytáhněte napájecí šňůru ze zásuvky.
- Když nebude výrobek delší dobu používán (např. dovolená), odpojte ho od sítě.
- Před montáží se ujistěte, zda napětí sítě, které je k dispozici, odpovídá požadovanému provoznímu napětí výrobku (230 V~, 50 Hz). Pokud tomu tak není výrobek neinstalujte.

<sup>1</sup> Ochrana proti prachu/ochrana proti ostříku

<sup>2</sup> Síťová zástrčka pouze pro vnitřní použití

<sup>3</sup> Ochrana proti ostříku

<sup>4</sup> Pouze při zavřeném krytu zásuvky (bez zastrčené síťové zástrčky)

<sup>5</sup> Pouze při zavřeném krytu zásuvky

**⚠ OPATRNĚ! Riziko popálení!** Abyste zabránili popáleninám, ujistěte se, že je výrobek vypnut a ochlazován po dobu nejméně 15 minut, než se jej dotknete. Výrobek se může velmi zahřát.

- Celý povrch výrobku, zejména smršťovací hadice, se během provozu velmi ohřeje.

 **NEBEZPEČÍ POŽÁRU!** Postavte výrobek tak, aby byl alespoň 1,0 metru od materiálu, který má být osvětlen. Nadměrný výkon tepla může vést k požáru.

- Výrobek je třeba používat pouze s vestavěným LED předřadníkem.
- Výrobek bude i nadále vykazovat nízkou spotřebu, i když je výrobek vypnutý, ale je připojen k napájení. Chcete-li ho zcela vypnout, odstraňte síťovou zástrčku **7** ze zásuvky.
- Síťová zástrčka **7** smí být spojena pouze s odpovídající zásuvkou, která má stejný stupeň ochrany IP, aby udržela ochranu proti prachu a vodě.
- **Pouze pro HG12247-BS:** Síťová zástrčka **7** je vhodná jen k použití uvnitř.
- Svítidla nesmí být zapojena do série.

## ● Uvedení do provozu

### ● Vybalte výrobek

1. Vyměňte výrobek z obalu. Odstraňte veškerý obalový materiál a ochranné fólie.
2. Zkontrolujte, zda jsou k dispozici všechny díly a zda je rozsah dodávky kompletní (viz „Rozsah dodávky“).
3. Zkontrolujte, zda jsou výrobek a všechny díly v dobrém stavu. Pokud zjistíte jakékoli poškození nebo závadu, výrobek nepoužívejte, ale postupujte podle popisu v kapitole „Záruka“.

## ● Instalace výrobku

(Obr. D, E)

**⚠ OPATRNĚ! Riziko zranění!** Dávejte pozor na polohu svých rukou, když stativ **4** rozkládáte nebo skládáte dohromady. Hrozí nebezpečí rozdrčení prstů.

### ① INFORMACE:

- Výrobek může být umístěn na dodaný stativ **4** a potom umístěn na požadovaném místě.
  - Umístěte a používejte výrobek jen na stabilních površích bez sklonu.
1. Otáčejte šroub uzávěru **3** proti směru hodinových ručiček, abyste uvolnili stativ **4**.
  2. Nastavte stativ **4** do požadované polohy. Otáčejte šroub uzávěru **3** ve směru hodinových ručiček, abyste stativ upevnili v jeho poloze.
  3. Vytáhněte stativ **4** úplně ven. Zkontrolujte stabilitu výrobku.

## ● Použití

### ● Zapnutí a vypnutí výrobku

**⚠ VÝSTRAHA! Riziko věcných škod!** Nepohybuje přípojným vedením **7** výrobku poté, co jste zastrčili síťovou zástrčku do zásuvky. Existuje riziko, že výrobek sklouzne nebo se převrátí.

### ① INFORMACE:

- Použití výrobku venku: Spojte síťovou zástrčku **7** výhradně se zásuvkou IPX4.
- Pokud není k dispozici žádná zástrčka IPX4, smí být síťová zástrčka **7** použita výhradně ve vnitřním prostoru.

1. Spojte síťovou zástrčku [7] s vhodnou zásuvkou.
2. **Zapnutí:** Otočte otočným knoflíkem [8] ve směru hodinových ručiček. Když je zapnuta trubková lampa [2], zazní cvaknutí.
3. **Regulace jasu:** Jakmile je trubková lampa [2] zapnuta, otočením knoflíku [8] regulujte jas.

Směr	Funkce
Ve směru hodinových ručiček	Zvýšení jasu
Proti směru hodinových ručiček	Snížení jasu

4. **Vypnutí:** Otočte otočným knoflíkem [8] proti směru hodinových ručiček. Když je vypnuta trubková lampa [2], zazní cvaknutí.

## ● Připojte externí přístroj k zásuvce

**⚠ VAROVÁNÍ! Riziko požáru!**  
Nepřipojujte přístroj, jehož celkový příkon přesahuje 2500 W.

**⚠ VAROVÁNÍ! Nebezpečí úrazu elektrickým proudem!** Voda může proniknout do výrobku, pokud připojíte zařízení s nevodotěsnou zástrčkou. Používáte-li výrobek venku, ujistěte se, že je přístroj připojený k síťové zásuvce [6] vybaven vodotěsnou síťovou zástrčkou.

- Zásuvka [6] je chráněna pouze podle IPX4.
- Zastrčte pouze odpovídající zástrčku IPX4 pro venkovní použití.

## HG12247 a HG12247-FR

1. Otevřete kryt zásuvky [5].
2. Připojte síťovou zástrčku svého přístroje do zásuvky [6].

3. Po použití vytáhněte síťovou zástrčku svého přístroje ze zásuvky [6]. Zavřete kryt zásuvky [5].

## HG12247-BS

1. Otevřete kryt zásuvky [5].
2. Připojte síťovou zástrčku svého přístroje do zásuvky [6].
3. Zavřete kryt zásuvky [5].
4. Kryt zásuvky [5] zajistěte zámkem [5a].

## ● Čištění

- Nikdy nepoňujte výrobek do vody nebo do jiných kapalin. Jinak může být výrobek poškozen.
- Před čištěním:
  - Vytáhněte síťovou zástrčku [7] ze zásuvky.
  - Nechte výrobek ochladit.
  - Zavřete kryt zásuvky [5].
- Přístroj čistěte nežmolkujícím, lehce navlhčeným hadříkem a jemným čisticím prostředkem.

## ● Zlikvidování

Obal se skládá z ekologických materiálů, které můžete zlikvidovat prostřednictvím místních sběrů recyklovatelných materiálů.



Při třídění odpadu se řiďte podle označení obalových materiálů zkratkami (a) a čísly (b), s následujícím významem: 1–7: umělé hmoty/20–22: papír a lepenka/80–98: složené látky.

## Výrobek:

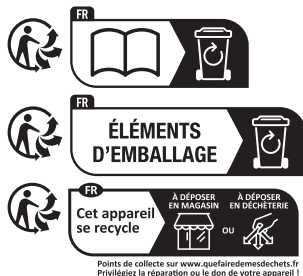

Výrobek vč. příslušenství a obalové materiály jsou recyklovatelné a podléhají rozšířené odpovědnosti výrobce. Likvidujte je odděleně podle ilustrovaných Info-tri (informace o třídění), abyste mohli lépe nakládat s odpady.

Logo Triman platí jen pro Francii.



O možnostech likvidace vysloužilých zařízení se informujte u správy vaší obce nebo města.



V zájmu ochrany životního prostředí vysloužilý výrobek nevyhazujte do domovního odpadu, ale předejte k odborné likvidaci. O sběrnách a jejich otevíracích hodinách se můžete informovat u příslušné správy města nebo obce.

## ● Záruka

Výrobek byl vyroben podle přísných směrnic kvality a před dodáním pečlivě otestován. V případě materiálních nebo výrobních vad máte zákonná práva vůči prodejci výrobku. Vaše zákonná práva nejsou níže uvedenou zárukou nijak omezená.

Záruka na tento výrobek je 3 roky od data zakoupení. Záruční doba začíná dnem zakoupení. Originál dokladu o zakoupení si uschovejte na bezpečném místě, protože tento doklad je vyžadován jako doklad o koupi.

Jakékoli poškození nebo závady, které se vyskytly již v okamžiku nákupu, musí být nahlášeny ihned po vybalení výrobku.

Pokud se u výrobku během 3 let od data zakoupení projeví vada materiálu nebo výrobní vada, pak vám ho podle naší volby bezplatně opravíme nebo vyměníme. Záruční doba se po uznané reklamaci neprodlužuje. To platí také pro vyměněné a opravené díly.

Tato záruka je neplatná, pokud byl výrobek poškozený nebo nesprávně používán anebo udržovaný.

Záruka se kryje na materiálové a výrobní vady. Tato záruka se nevztahuje na díly výrobku, které podléhají běžnému opotřebením, a tím platí jako opotřebitelné díly (např. baterie, akumulátory, hadice, inkoustové barevné patrony), ani se nevztahuje na poškození rozbitných dílů, např. spínačů nebo dílů ze skla.

## ● Postup v případě uplatňování záruky

V zájmu rychlého zpracování Vašeho požadavku se řiďte následujícími pokyny:

Pro všechny požadavky si uschovejte pokladní stvrzenku jako doklad o nákupu a číslo položky (IAN 500147\_2504).

Číslo položky najdete na typovém štítku, je vryto na výrobku, je uvedeno na titulní stránce Vašeho návodu (vlevo dole) nebo je na nálepce na zadní nebo spodní straně výrobku.

Při poruchách funkce nebo jiných závadách nejdříve kontaktujte telefonicky nebo e-mailem níže uvedené servisní oddělení.

Na adresu servisu, kterou Vám sdělíme, můžete zdarma odeslat pouze výrobek, který byl zaznamenaný jako vadný, a to spolu s pokladním dokladem (stvrzenkou), popisem závady a uvedením doby, kdy k závadě došlo.



Na stránkách [parkside-diy.com](http://parkside-diy.com) najdete tuto a celou řadu dalších příruček k nahlédnutí a ke stažení. Pomocí tohoto QR kódu se dostanete přímo na stránky [parkside-diy.com](http://parkside-diy.com). Vyberte svou zemi a vyhledejte návod k obsluze pomocí formuláře k vyhledávání. Zadáním čísla položky (IAN) 500147\_2504 se dostanete k návodu k obsluze Vašeho výrobku.

## ● Servis

### **Servis Česká republika**

Tel.: 800023611

Kontaktní formulář je zapnutý















[parkside-diy.com](http://parkside-diy.com)

**IAN 500147\_2504**



<b>Zoznam použitých piktogramov/symbolov</b> .....	Strana	57
<b>Úvod</b> .....	Strana	57
Použitie v súlade s určením .....	Strana	58
Rozsah dodávky .....	Strana	58
Zoznam častí .....	Strana	58
Technické údaje .....	Strana	58
<b>Všeobecné bezpečnostné upozornenia</b> .....	Strana	59
<b>Uvedenie do prevádzky</b> .....	Strana	60
Vybalenie produktu .....	Strana	60
Inštalácia produktu .....	Strana	60
<b>Použitie</b> .....	Strana	61
Zapnutie a vypnutie produktu .....	Strana	61
Zapojenie externého prístroja do zásuvky .....	Strana	61
<b>Čistenie</b> .....	Strana	61
<b>Likvidácia</b> .....	Strana	62
<b>Záruka</b> .....	Strana	62
Postup v prípade poškodenia v záruke .....	Strana	62
<b>Servis</b> .....	Strana	63

## Zoznam použitých piktogramov/symbolov

	<p><b>NEBEZPEČENSTVO!</b> – Označuje nebezpečenstvo s vysokým stupňom rizika, ktoré bude mať za následok smrť alebo vážne zranenie, ak sa mu nevyhnete (napr. nebezpečenstvo zadusenía)</p>		<p>Striedavý prúd/striedavé napätie</p>
	<p><b>VÝSTRAHA!</b> – Označuje nebezpečenstvo so stredným stupňom rizika, ktoré bude mať za následok smrť alebo vážne zranenie, ak sa mu nevyhnete (napr. nebezpečenstvo zásahu elektrickým prúdom)</p>		<p>Odolné voči prachu a striekajúcej vode (IP54) pre pracovné reflektory LED (okrem zásuvky)</p>
	<p><b>POZOR!</b> – Označuje nebezpečenstvo s nižším stupňom rizika, ktoré bude mať za následok ľahké až stredne ťažké zranenie, ak sa mu nevyhnete (napr. nebezpečenstvo obarenia)</p>		<p>Odolné voči striekajúcej vode (len zásuvka)</p>
	<p><b>OPATRNE!</b> – Varuje pred potenciálnymi materiálnymi škodami (napr. riziko skratu)</p>		<p>POZOR. Horúci povrch!</p>
	<p><b>INFORMÁCIA:</b> Tento symbol so signálnym slovom „Informácia“ ponúka ďalšie užitočné informácie.</p>		<p>Produkt je koncipovaný tak, aby odolal silnému mechanickému zaťaženiu</p>
	<p>Minimálna vzdialenosť od osvetleného materiálu</p>		<p>Bezpečnostné upozornenia Manipulačné pokyny</p>
	<p>Nie je vhodný na osvetlenie miestnosti v domácnosti</p>		<p>Značka CE potvrdzuje zhodu so smernicami EÚ, ktoré sú relevantné pre produkt.</p>

## LED PRACOVNÉ SVIETIDLO 360°

### ● Úvod

Blahoželáme Vám ku kúpe Vášho nového výrobku. Rozhodli ste sa pre veľmi

kvalitný výrobok. Návod na obsluhu je súčasťou tohto výrobku. Obsahuje dôležité upozornenia týkajúce sa bezpečnosti, používania a likvidácie. Skôr ako začnete výrobok používať, oboznámte sa so všetkými pokynmi k obsluhu a bezpečnosti.

Výrobok používajte iba v súlade s popisom a v uvedených oblastiach používania. V prípade postúpenia výrobku ďalším osobám odovzdajte aj všetky dokumenty patriace k výrobku.

## ● Použitie v súlade s určením

- Tento produkt je určený na osvetlenie exteriérov.
- Tento produkt je vhodný na používanie v drsných podmienkach.
- Tento produkt je vhodný výlučne na súkromné používanie, napr. v dielňach alebo garážach.
- Tento produkt nie je určený na komerčné alebo iné použitie.
-  Tento produkt nie je vhodný na osvetlenie priestorov v domácnosti.

## ● Rozsah dodávky

- 1 LED pracovné svetidlo 360°
- 1 Návod na obsluhu

## ● Technické údaje

Model:	HG12247	HG12247-FR	HG12247-BS
Vstupné napätie:	230 V~, 50 Hz		
Celkový príkon:	50 W		
Trieda ochrany:	I		
Výstupný výkon cez zásuvku:	max. 2500 W		
Rozmery (Ø × V):	pribl. 75 cm × 120 cm		
Hmotnosť:	pribl. 3000 g		pribl. 3100 g
Projekčná plocha:	pribl. 1200 cm <sup>2</sup>		
Certifikát:	GS		-

## ● Zoznam častí

Pred čítaním si otvorte stranu s obrázkami a oboznámte sa so všetkými funkciami produktu.

(Obr. A, B, C)

- 1 Rukoväť
- 2 Trubicové svetlo
- 3 Uzavieracia skrutka
- 4 Statív
- 5 Kryt zásuvky
- 6 Zásuvka (na pripojenie externých prístrojov)
- 7 Napájací kábel so sieťovou zástrčkou

(Obr. C)

- 5a Zaisťovací uzáver

(Obr. D)

- 8 Otočný gombík (zapnúť/vypnúť, regulovať jas)

Model:		HG12247	HG12247-FR	HG12247-BS
Druh krytia	Produkt (okrem zásuvky):	IP54 <sup>1</sup>	IP54 <sup>1,2</sup>	
	Zásuvka:	IPX4 <sup>3</sup>	IPX4 <sup>3,4</sup>	IPX4 <sup>3,5</sup>
Tento produkt obsahuje zdroj svetla triedy energetickej efektívnosti „D“.				



## Všeobecné bezpečnostné upozornenia

**PRED POUŽITÍM PRODUKTU SA OBOZNÁMTE SO VŠETKÝMI BEZPEČNOSTNÝMI UPOZORNENIAMI A POKYNNAMI NA OBSLUHU! KEĎ BUDETE TENTO PRODUKT ODOVZDÁVAŤ ĎALEJ, ODOVZDAJTE AJ KOMPLETNÚ DOKUMENTÁCIU K PRODUKTU!**



### **⚠ VÝSTRAHA! NEBEZPEČENSTVO OHROZENIA ŽIVOTA A ÚRAZU PRE DOJČATÁ A DETI!**

Nikdy nenechávajte deti bez dozoru s obalovým materiálom. Existuje nebezpečenstvo udusenía obalovým materiálom. Deti často podceňujú nebezpečenstvá. Deti držte vždy mimo dosahu produktu.

- Tento produkt môžu používať deti od 8 rokov a staršie, ako aj osoby so zníženými fyzickými, zmyslovými alebo duševnými schopnosťami, alebo nedostatkom skúseností a vedomostí, ak sú pod dozorom alebo boli poučené ohľadom bezpečného používania výrobku a z toho vyplývajúcich nebezpečenstiev. Deti sa nesmú s

produktom hrať. Čistenie a údržbu nesmú vykonávať deti bez dozoru.

- ⚠ **NEBEZPEČENSTVO! Nebezpečenstvo udusenía!** Deti môžu dodané malé časti (napr. skrutky) prehltnúť a zadusiť sa. Deti musia byť počas montáže v dostatočnej vzdialenosti od pracovnej oblasti.

- Na produkte nevykonávajte žiadne zmeny alebo opravy. Zabudovaný modul LED a zabudované poháňače LED sa nedajú vymeniť.
- Keď LED svetlá na konci svojej životnosti prestanú fungovať, produkt musíte zlikvidovať.
- Vonkajší flexibilný kábel produktu nie je možné vymeniť; ak je kábel poškodený, produkt je potrebné zlikvidovať.



### **Nebezpečenstvo ohrozenia života elektrickým prúdom**

- Pred každým zapojením do siete skontrolujte produkt, či nie je poškodený. Produkt nikdy nepoužívajte, ak zistíte akékoľvek poškodenie.
- Sieťové vedenie chráňte pred ostrými hranami, mechanickým zaťažením a horúcimi povrchmi.
- Pred montážou, demontážou a čistením vytiahnite sieťový prívod zo zásuvky.

<sup>1</sup> Ochrana pred prachom/ochrana pred striekajúcou vodou

<sup>2</sup> Sieťová zástrčka iba na používanie v interiéri

<sup>3</sup> Ochrana proti striekaniu

<sup>4</sup> Len pri zatvorenom kryte zásuvky (bez zapojenej sieťovej zástrčky)

<sup>5</sup> Len pri zatvorenom kryte zásuvky

- Odpojte produkt z elektrickej siete, ak produkt dlhšiu dobu nepoužívate (napr. dovolenka).
- Pred montážou sa uistite, či existujúce sieťové napätie zodpovedá požadovanému prevádzkovému napätiu produktu (230 V~, 50 Hz). Ak tomu tak nie je, produkt nemontujte.

### **⚠ POZOR! Nebezpečenstvo popálenia!**

Aby ste zabránili popáleniu, uistite sa, že je produkt vypnutý a nechajte ho chladnúť minimálne 15 minút predtým, než sa ho dotknete. Produkt môže byť veľmi horúci.

- Celý povrch produktu, predovšetkým zmršťujúce hadice, sa počas prevádzky veľmi prehrievajú.

**NEBEZPEČENSTVO POŽIARU!**  
 Produkt nainštalujte tak, aby bol vzdialený minimálne 1,0 metra od osvetleného materiálu. Pôsobenie nadmerného tepla môže spôsobiť vznik požiaru.

- Produkt sa môže používať len so zabudovaným predradníkom LED.
- Produkt má mierny príkon aj vtedy, keď je síce vypnutý, ale pripojený ku zdroju napájania. Ak chcete prístroj úplne vypnúť, odpojte sieťovú zástrčku **7** zo zásuvky.
- Sieťová zástrčka **7** môže byť zapojená len do príslušnej zásuvky, ktorá má ten istý stupeň ochrany IP, aby sa dodržala ochrana pred prachom/vodou.
- **Iba pre HG12247-BS:** Sieťová zástrčka **7** je vhodná iba na používanie v interiéri.
- Svetlá sa nesmú zapájať za sebou.

## ● **Uvedenie do prevádzky**

### ● **Vybalenie produktu**

1. Produkt vyberte z obalu. Odstráňte všetok obalový materiál a ochranné fólie.
2. Skontrolujte, či boli dodané všetky časti a či je popísaný rozsah dodávky kompletný (pozri „Rozsah dodávky“).
3. Skontrolujte, či je produkt aj všetky časti v dobrom stave. Ak zistíte, že je niečo poškodené alebo chybné, produkt nepoužívajte a postupujte podľa popisu v kapitole „Záruka“.

### ● **Inštalácia produktu**

(Obr. D, E)

### **⚠ POZOR! Nebezpečenstvo poranenia!**

Počas rozkladania alebo skladania statívu **4** dávajte pozor na polohu svojich rúk. Hrozí riziko, že si pricviknete prsty.

### **i INFORMÁCIA:**

- Produkt sa dá umiestniť na dodaný statív **4** a potom premiestniť na požadované miesto.
  - Produkt uložte a používajte len na stabilných povrchoch bez sklonu.
1. Ak chcete statív **4** uvoľniť, otáčajte uzavieraciu skrutku **3** proti smeru hodinových ručičiek.
  2. Statív **4** nastavte do požadovanej polohy. Statív zafixujete v jednej polohe otáčaním uzavieracej skrutky **3** v smere hodinových ručičiek.
  3. Statív **4** úplne vytiahnite. Skontrolujte stabilitu produktu.

## ● Použitie

## ● Zapnutie a vypnutie produktu

### ⚠ OPATRNE! Riziko vecných škôd!

S napájacím káblom [7] produktu po zapojení sieťovej zástrčky do zásuvky nehýbte. Predstavuje to riziko zošmyknutia alebo prevrátenia produktu.

### ❗ INFORMÁCIA:

- Použitie produktu v exteriéri: Sieťová zástrčka [7] pripájajte výlučne do sieťovej zásuvky IPX4.
  - Ak nie je k dispozícii zásuvka IPX4, sieťová zástrčka [7] môže byť použitá výlučne v interiéri.
1. Sieťovú zástrčku [7] zapojte do vhodnej zásuvky.
  2. **Zapnutie:** Otočný gombík [8] otočte v smere hodinových ručičiek. Keď je trubicové svetlo [2] zapnuté, zaznie kliknutie.
  3. **Regulácia jas:** Keď je trubicové svetlo [2] zapnuté, jas môžete regulovať otáčaním otočného gombíka [8].

Smer	Funkcia
V smere hodinových ručičiek	Zvýšiť jas
Proti smeru hodinových ručičiek	Znížiť jas

4. **Vypnutie:** Otočný gombík [8] otočte proti smeru hodinových ručičiek. Keď je trubicové svetlo [2] vypnuté, zaznie kliknutie.

## ● Zapojenie externého prístroja do zásuvky

### ⚠ VÝSTRAHA! Nebezpečenstvo požiaru!

Nepripájajte prístroje, ktoré prekročujú celkový príkon 2500 W.

⚠ **VÝSTRAHA! Riziko úrazu elektrickým prúdom!** Ak prístroj zapojíte do vodotesnej zástrčky, do produktu sa môže dostať voda. Ak produkt používate v exteriéri, uistite sa, či má prístroj, ktorý chcete zapojiť do zásuvky [6], vodotesnú sieťovú zástrčku.

- Zásuvka [6] je chránená len podľa IPX4.
- Zapájajte len príslušnú IPX4 zástrčku vhodnú do exteriéru.

### HG12247 a HG12247-FR

1. Otvorte kryt zásuvky [5].
2. Sieťovú zástrčku prístroja zapojte do zásuvky [6].
3. Po použití vytiahnite sieťovú zástrčku prístroja zo zásuvky [6]. Zatvorte kryt zásuvky [5].

### HG12247-BS

1. Otvorte kryt zásuvky [5].
2. Sieťovú zástrčku prístroja zapojte do zásuvky [6].
3. Zatvorte kryt zásuvky [5].
4. Kryt zásuvky [5] uzamknite zaistovacím uzáverom [5a].

## ● Čistenie

- Produkt nikdy neponárajte do vody ani iných kvapalín. V opačnom prípade sa môže poškodiť.
- Pred čistením:
  - Vytiahnite sieťovú zástrčku [7] zo zásuvky.
  - Produkt nechajte vychladnúť.
  - Zatvorte kryt zásuvky [5].
- Produkt čistite mierne navlhčenou utierkou bez chlпов a jemným čistiacim prostriedkom.

## ● Likvidácia

Obal pozostáva z ekologických materiálov, ktoré môžete odovzdať na miestnych recyklačných zberných miestach.



Všímajte si prosím označenie obalových materiálov pre triedenie odpadu, sú označené skratkami (a) a číslami (b) s nasledujúcim významom: 1–7: Plasty/20–22: Papier a kartón/80–98: Spojené látky.

## Výrobok:

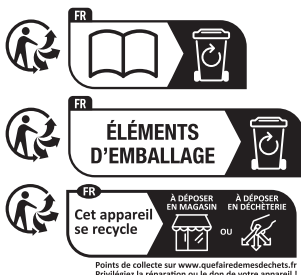

Výrobok vr. príslušenstva a obalové materiály sú recyklovateľné a podliehajú rozšírenej zodpovednosti výrobcu. Pre lepšie spracovanie odpadu ich zlikvidujte oddelene podľa obrázkov Info-tri (informácie o triedení).

Triman-Logo platí iba pre Francúzsko.



O možnostiach likvidácie opotrebovaného výrobku sa môžete informovať na Vašej obecnej alebo mestskej správe.



Ak výrobok doslúžil, v záujme ochrany životného prostredia ho neodhoďte do domového odpadu, ale odovzdajte na odbornú likvidáciu. Informácie o zberných miestach a ich otváracích hodinách získate na Vašej príslušnej správe.

## ● Záruka

Výrobok bol starostlivo vyrobený v súlade s prísnymi smernicami kvality a pred

dobaním dôkladne otestovaný. V prípade materiálových alebo výrobných chýb máte zákonné práva voči predajcovi výrobku. Vaše zákonné práva nie sú žiadnym spôsobom obmedzené našou zárukou uvedenou nižšie.

Záruka na tento výrobok je 3 roky od dátumu nákupu. Záručná doba začína plynúť dátumom kúpy. Originál dokladu o kúpe si uschovajte na bezpečnom mieste, pretože tento doklad je potrebný ako dôkaz o kúpe.

Akkoľvek poškodenie alebo nedostatky prítomné už v čase nákupu je potrebné nahlásiť ihneď po vybalení výrobku.

Ak sa v priebehu 3 rokov od dátumu zakúpenia preukáže, že výrobok vykazuje chyby materiálu alebo spracovania, podľa vlastného uváženia Vám ho bezplatne opravíme alebo vymeníme. Záručná doba sa na základe poskytnutej záručnej reklamácie nepredlžuje. To platí aj pre vymenené alebo opravené diely.

Táto záruka je neplatná, ak bol výrobok poškodený alebo nesprávne používaný alebo udržiavaný.

Záruka sa vzťahuje na chyby materiálu a výrobné chyby. Táto záruka sa nevzťahuje na časti výrobku, ktoré podliehajú bežnému opotrebovaniu, a preto sa považujú za opotrebovateľné diely (napr. batérie, nabíjateľné batérie, hadice, atramentové kazety), ani na poškodenie krehkých častí, napr. spínačov alebo častí zo skla.

## ● Postup v prípade poškodenia v záruke

Na zabezpečenie rýchleho spracovania svojej žiadosti postupujte podľa ďalej uvedených pokynov:

Pre všetky otázky majte pripravený pokladničný lístok a číslo výrobku (IAN 500147\_2504) ako doklad o kúpe.

Číslo výrobku nájdete na typovom štítku výrobku, gravúre výrobku, titulnej strane návodu (vľavo dole) alebo na nálepke na zadnej alebo spodnej strane výrobku.

Pri výskyte funkčných porúch alebo iných nedostatkov sa najprv telefonicky alebo e-mailom obráťte na ďalej uvedené servisné oddelenie.

Výrobok označený ako chybný potom môžete bezplatne zaslať na poskytnutú servisnú adresu, pričom priložte doklad o kúpe (pokladničný lístok) a uvedte, v čom spočíva nedostatok a kedy sa vyskytol.



Na stránke parkside-diy.com si môžete stiahnuť túto a mnohé ďalšie príručky. Týmto QR kódom sa dostanete priamo na parkside-diy.com. Vyberte svoju krajinu a pomocou vyhľadávacej masky vyhľadajte návody na obsluhu. Zadaním čísla výrobku (IAN) 500147\_2504 sa dostanete na návod na obsluhu pre svoj výrobok.

## ● **Servis**

**SK Servis Slovensko**

Tel.: 0800003409

Kontaktný formulár je zapnutý













*parkside-diy.com*

**IAN 500147\_2504**



<b>Lista de símbolos y pictogramas utilizados</b> .....	Página	65
<b>Introducción</b> .....	Página	65
Uso previsto .....	Página	66
Volumen de suministro .....	Página	66
Lista de las partes .....	Página	66
Datos técnicos .....	Página	66
<b>Indicaciones generales de seguridad</b> .....	Página	67
<b>Puesta en marcha</b> .....	Página	68
Desembalar el producto .....	Página	68
Colocación del producto .....	Página	68
<b>Uso</b> .....	Página	69
Encendido o apagado del producto .....	Página	69
Conexión de un aparato externo a la toma de corriente .....	Página	69
<b>Limpieza</b> .....	Página	69
<b>Eliminación</b> .....	Página	70
<b>Garantía</b> .....	Página	70
Tramitación de la garantía .....	Página	71
<b>Asistencia</b> .....	Página	71

## Lista de símbolos y pictogramas utilizados

	<p><b>¡PELIGRO!</b> – Identifica un peligro de nivel alto que, si no se evita, tiene como consecuencia una lesión grave o incluso la muerte (p. ej., peligro de asfixia)</p>		<p>Tensión/corriente alterna</p>
	<p><b>¡ADVERTENCIA!</b> – Identifica un peligro de nivel medio que, si no se evita, puede tener como consecuencia una lesión grave o incluso la muerte (p. ej., riesgo de descarga eléctrica)</p>		<p>Protección contra polvo y salpicaduras de agua (IP54) para el foco de trabajo LED (excepto la toma de corriente)</p>
	<p><b>¡CUIDADO!</b> – Identifica un peligro de nivel bajo que, si no se evita, puede tener como consecuencia una lesión leve o moderada (p. ej., peligro de escaldadura)</p>		<p>Protección contra salpicaduras de agua (solo la toma de corriente)</p>
	<p><b>¡ATENCIÓN!</b> – Advierte de posibles daños materiales (p. ej., peligro de cortocircuito)</p>		<p>CUIDADO. ¡Superficie caliente!</p>
	<p><b>INFORMACIÓN:</b> Este símbolo con la palabra de señalización “Información” ofrece más información útil.</p>		<p>El producto ha sido concebido para resistir cargas mecánicas fuertes</p>
	<p>Distancia mínima al material a iluminar</p>	 	<p>Indicaciones de seguridad Instrucciones de manipulación</p>
	<p>No es apropiado para iluminación ambiental de estancias domésticas</p>		<p>El marcado CE ratifica la conformidad con las directivas de la UE aplicables al producto.</p>

## LÁMPARA LED 360° DE TRABAJO

### ● Introducción

Enhorabuena por la adquisición de su nuevo producto. Ha optado por un producto de alta calidad. El manual de

instrucciones forma parte de este producto. Contiene importantes indicaciones sobre seguridad, uso y eliminación. Antes de usar el producto, familiarícese con todas las indicaciones de manejo y de seguridad. Utilice el producto únicamente como se describe a continuación y para las

aplicaciones indicadas. Adjunte igualmente toda la documentación en caso de entregar el producto a terceros.

## ● Uso previsto

- Este producto ha sido determinado para iluminar exteriores.
- Este producto es apropiado para su uso en condiciones adversas.
- Este producto solo es apropiado para un uso privado como, p. ej., en talleres o garajes.
- Este producto no ha sido concebido para un uso comercial o cualquier otra utilización diferente.
-  Este producto no es apto para la iluminación ordinaria de las habitaciones domésticas.

## ● Volumen de suministro

- 1 Lámpara LED 360° de trabajo
- 1 Manual de instrucciones

## ● Datos técnicos

Modelo:	HG12247	HG12247-FR	HG12247-BS
Tensión de entrada:	230 V~, 50 Hz		
Consumo de potencia total:	50 W		
Clase de protección:	I		
Potencia de salida a través de la toma de corriente:	máx. 2500 W		
Dimensiones (Ø × Al):	aprox. 75 cm × 120 cm		
Peso:	aprox. 3000 g	aprox. 3100 g	
Superficie de proyección:	aprox. 1200 cm <sup>2</sup>		
Certificación:	GS	-	

## ● Lista de las partes

Antes de comenzar a leer el manual, vaya a la página con las figuras y familiarícese con todas las funciones del producto.

(Fig. A. B. C)

- 1 Agarre
- 2 Luz de tubo
- 3 Tornillo de bloqueo
- 4 Trípode
- 5 Tapa de la toma de corriente
- 6 Toma de corriente (para la conexión de aparatos externos)
- 7 Cable de conexión con enchufe

(Fig. C)

- 5a Bloqueo

(Fig. D)

- 8 Botón giratorio (encender/apagar, ajuste del brillo)

Modelo:		HG12247	HG12247-FR	HG12247-BS
Tipo de protección	Producto (excepto la toma de corriente):	IP54 <sup>1</sup>	IP54 <sup>1,2</sup>	
	Toma de corriente:	IPX4 <sup>3</sup>	IPX4 <sup>3,4</sup>	IPX4 <sup>3,5</sup>
Este producto contiene una fuente de luz de clase de eficiencia energética "D".				



## Indicaciones generales de seguridad

**¡ANTES DE USAR EL PRODUCTO, FAMILIARÍCESE CON TODAS LAS INDICACIONES DE SEGURIDAD E INSTRUCCIONES DE USO! ¡SI TRANSIERE ESTE PRODUCTO, HÁGALO CON TODA LA DOCUMENTACIÓN!**



### ¡ADVERTENCIA! ¡PELIGRO DE MUERTE Y DE ACCIDENTE PARA NIÑOS Y BEBÉS!

Nunca deje a los niños solos con el material de embalaje. Existe peligro de asfixia con el material de embalaje. Los niños a menudo subestiman los peligros. Mantenga siempre el producto fuera del alcance de los niños.

- Este producto puede ser utilizado por niños a partir de los 8 años y personas con capacidades físicas, mentales o sensoriales reducidas, siempre y cuando haya una persona responsable de su seguridad que los supervise o se los haya instruido en el uso seguro del producto y estos conozcan los posibles peligros. No permita que los niños jueguen con el producto. La limpieza y el mantenimiento no podrán llevarse a cabo por niños sin vigilancia.



### ¡PELIGRO! ¡Riesgo de asfixia!

Los niños pueden ingerir las piezas pequeñas suministradas (p. ej., los tornillos) y asfixiarse con ellas. Durante el montaje, mantenga a los niños alejados del área de trabajo.

- No realice ninguna modificación o reparación en el producto. El módulo LED integrado y el controlador LED integrado no pueden sustituirse.
- Deberá eliminarse todo el producto, si los LED dejan de funcionar al final de su vida útil.
- El cable flexible exterior de este producto no puede reemplazarse; si el cable resulta dañado, debe eliminarse el producto.



### Peligro de muerte por descarga eléctrica

- Antes de conectar el producto a la red eléctrica, revíselo siempre para comprobar que no presenta daños. No utilice nunca el producto si detecta que tiene cualquier tipo de daño.
- Proteja el cable de red de los bordes afilados, las cargas mecánicas y las superficies calientes.
- Antes del montaje, desmontaje y limpieza del producto, desconecte

<sup>1</sup> Protección contra el polvo/protección contra salpicaduras

<sup>2</sup> El enchufe está destinado únicamente al uso en interiores

<sup>3</sup> Protección contra salpicaduras

<sup>4</sup> Solo si la tapa de la toma de corriente está cerrada (sin el enchufe conectado)

<sup>5</sup> Solo si la tapa de la toma de corriente está cerrada

el cable de conexión de la toma de corriente.

- Desconecte el producto de la red eléctrica si no va a utilizarlo durante mucho tiempo (p. ej., durante sus vacaciones).
- Antes del montaje, cerciórese de que la tensión de red disponible coincida con la tensión de alimentación necesaria para el producto (230 V~, 50 Hz). Si no coincide, no monte el producto.

### **⚠ ¡CUIDADO! ¡Riesgo de quemaduras!**

Para evitar quemaduras, compruebe que el producto está apagado y se ha dejado enfriar al menos 15 minutos antes de tocarlo. El producto puede calentarse mucho.

- Toda la superficie del producto, especialmente los tubos termocontraíbles, se calienta mucho durante el funcionamiento.

### **¡PELIGRO DE INCENDIO!**

Coloque el producto a una distancia mínima de 1,0 metro con respecto al material que desea iluminar. Una generación excesiva de calor puede provocar un incendio.

- El producto debe utilizarse únicamente con el balasto LED integrado.
- Mientras esté conectado al suministro de corriente, el producto seguirá consumiendo una pequeña cantidad de energía, aunque esté apagado. Para desconectarlo por completo, retire el enchufe [7] de la toma de corriente.
- El enchufe [7] solo debe conectarse a una toma de corriente adecuada, que tenga el mismo grado de protección IP para mantener la protección contra polvo y agua.
- **Solo para HG12247-BS:** El enchufe [7] solo es apto para usarse en interiores.

- Las lámparas no deben conectarse en serie.

## ● **Puesta en marcha**

### ● **Desembalar el producto**

1. Retire el producto del embalaje. Retire todo el material de embalaje y las láminas protectoras.
2. Compruebe que ha recibido todas las piezas y si el volumen de suministro descrito está completo (véase “Volumen de suministro”).
3. Compruebe si el producto y todas las piezas se encuentran en buen estado. Si detecta algún daño o defecto, no utilice el producto, sino que proceda como se describe en el capítulo “Garantía”.

### ● **Colocación del producto**

(Fig. D, E)

**⚠ ¡CUIDADO! ¡Riesgo de lesión!** Preste atención a la posición de sus manos al desplegar o plegar el trípode [4]. Existe el riesgo de aplastamiento de dedos.

### **❗ INFORMACIÓN:**

- El producto puede colocarse sobre el trípode [4] suministrado y situarse seguidamente en el lugar deseado.
  - Coloque y utilice el producto únicamente sobre superficies estables y sin ninguna inclinación.
1. Gire el tornillo de bloqueo [3] en sentido antihorario para aflojar el trípode [4].
  2. Ajuste el trípode [4] a la posición deseada. Gire el tornillo de bloqueo [3] en sentido horario para fijar el trípode en su posición.
  3. Extienda completamente el trípode [4]. Compruebe la estabilidad del producto.

## ● **Uso**

### ● **Encendido o apagado del producto**

**⚠ ¡ATENCIÓN! ¡Riesgo de daños materiales!** No mueva el cable de conexión [7] del producto después de haber conectado el enchufe a una toma de corriente. Se corre el riesgo de que el producto se deslice o se vuelque.

### ❶ **INFORMACIÓN:**

- Utilización del producto en exteriores: Conecte el enchufe [7] únicamente a una toma de corriente que tenga un grado de protección IPX4.
  - El enchufe [7] solo debe conectarse en interiores si no se dispone de una toma de corriente con un grado de protección IPX4.
1. Conecte el enchufe [7] a una toma de corriente apropiada.
  2. **Encendido:** Gire el botón giratorio [8] en sentido horario. Al encender la luz de tubo [2], suena un clic.
  3. **Ajuste del brillo:** Una vez encendida la luz de tubo [2], gire el botón giratorio [8] para ajustar el brillo.

Sentido	Función
En sentido horario	Aumentar brillo
En sentido antihorario	Reducir brillo

4. **Apagado:** Gire el botón giratorio [8] en sentido antihorario. Al apagar la luz de tubo [2], suena un clic.

### ● **Conexión de un aparato externo a la toma de corriente**

**⚠ ¡ADVERTENCIA! ¡Peligro de incendio!** No conecte ningún aparato cuyo consumo de potencia total supere los 2500 W.

**⚠ ¡ADVERTENCIA! ¡Riesgo de descarga eléctrica!** El agua puede penetrar en el

producto, si se conecta un aparato que no tenga un enchufe estanco al agua. Si utiliza el producto en exteriores, asegúrese de que el aparato que va a conectar a la toma de corriente [6] dispone de un enchufe estanco al agua.

- La toma de corriente [6] solo está protegida según IPX4.
- Conecte únicamente un enchufe con protección IPX4 correspondiente para exteriores.

### **HG12247 y HG12247-FR**

1. Abra la tapa de la toma de corriente [5].
2. Conecte el enchufe de su aparato a la toma de corriente [6].
3. Tras usar el producto, desconecte el enchufe de su aparato de la toma de corriente [6]. Cierre la tapa de la toma de corriente [5].

### **HG12247-BS**

1. Abra la tapa de la toma de corriente [5].
2. Conecte el enchufe de su aparato a la toma de corriente [6].
3. Cierre la tapa de la toma de corriente [5].
4. Bloquee la tapa de la toma de corriente [5] con el bloqueo [5a].

## ● **Limpieza**

- Nunca sumerja el producto en agua u otros líquidos. De lo contrario, el producto puede resultar dañado.
- Antes de la limpieza:
  - Desconecte el enchufe [7] de la toma de corriente.
  - Deje que el producto se enfríe.
  - Cierre la tapa de la toma de corriente [5].
- Limpie el producto con un paño sin pelusas ligeramente humedecido y un detergente suave.

## ● Eliminación

El embalaje está compuesto por materiales no contaminantes que pueden ser desechados en el centro de reciclaje local.



Tenga en cuenta el distintivo del embalaje para la separación de residuos. Está compuesto por abreviaturas (a) y números (b) que significan lo siguiente: 1-7: plásticos/20-22: papel y cartón/80-98: materiales compuestos.

### Producto:

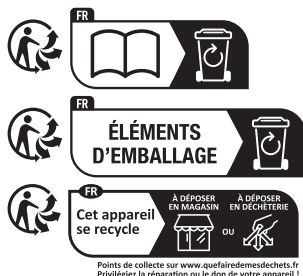

El producto, incluidos los accesorios, y el material de embalaje son reciclables y están sujetos a la responsabilidad extendida del fabricante.

Deséchelos por separado siguiendo la información ilustrada de recogida selectiva para un mejor tratamiento de los residuos.

El logotipo Trimán se aplica solo para Francia.



Para obtener información sobre las posibilidades de desecho del producto al final de su vida útil, acuda a la administración de su comunidad o ciudad.



Para proteger el medio ambiente no tire el producto junto con la basura doméstica cuando ya no le sea útil. Deséchelo en un contenedor de reciclaje. Diríjase a la administración competente para obtener información sobre los

puntos de recogida de residuos y sus horarios.

## ● Garantía

El producto ha sido fabricado según normas de calidad exigentes y ha sido probado minuciosamente antes de la entrega. En caso de fallos de material o de fabricación, dispone de derechos legales frente al vendedor del producto. Nuestra garantía mencionada a continuación no restringe sus derechos legales de ningún modo.

La garantía para este producto es de 3 años a partir de la fecha de compra. La garantía empieza el día de la fecha de compra. Conserve el justificante de compra original en un lugar seguro, ya que este documento es necesario para demostrar la compra.

Todos los daños o defectos ya presente en el momento de la compra deben informarse inmediatamente tras desembalar el producto.

Si el producto presenta defectos de material o fabricación en los 3 años a partir de la fecha de compra, lo repararemos o sustituiremos, según nuestra elección, gratuitamente para usted. El período de garantía no se extiende por una reclamación de garantía aprobada. Esto también es aplicable a las piezas sustituidas y reparadas.

La garantía pierde su validez si el producto se daña o se utiliza o mantiene de forma inadecuada.

La garantía cubre defectos de material y fabricación. Esta garantía no cubre las piezas del producto sujetas a un uso y desgaste normal y, por lo tanto, consideradas piezas de desgaste (por ej. pilas, baterías, mangueras, cartuchos de tinta) ni los daños a las piezas frágiles, por ej. interruptores o piezas de cristal.

## ● **Tramitación de la garantía**

Para garantizar un procesamiento rápido de su consulta, por favor, siga las indicaciones siguientes:

Para cualquier consulta, tenga a mano el recibo y el número de artículo (IAN 500147\_2504) como justificante de compra.

Encontrará el número de artículo en la placa de características del producto, un gravado en el producto, la portada de las instrucciones (abajo a la izquierda) o el adhesivo en la parte posterior o inferior del producto.

Si se producen fallos de funcionamiento o cualquier otro defecto, contacte primero por teléfono o correo electrónico con el departamento de servicio mencionado a continuación.

Entonces podrá enviar gratuitamente para usted un producto registrado como defectuoso a la dirección de servicio que se le proporcione adjuntando la factura de compra (recibo) e indicando cuál es el defecto y cuándo tuvo lugar.



En [parkside-diy.com](http://parkside-diy.com) puede visualizar y descargar este y muchos otros manuales. Con este código QR accede directamente a [parkside-diy.com](http://parkside-diy.com). Seleccione su país y busque los manuales de instrucciones a través de la máscara de búsqueda. Introduciendo el número de artículo

(IAN) 500147\_2504 accede al manual de instrucciones de su artículo.

## ● **Asistencia**

**ES Asistencia en España**

Tel.: 900994940















Formulario de contacto en  
[parkside-diy.com](http://parkside-diy.com)

**IAN 500147\_2504**



<b>Liste over anvendte piktogrammer/symboler</b> .....	Side	73
<b>Indledning</b> .....	Side	73
Forskriftsmæssig anvendelse .....	Side	74
Leveringsomfang .....	Side	74
Liste over dele .....	Side	74
Tekniske data .....	Side	74
<b>Almindelige sikkerhedsanvisninger</b> .....	Side	75
<b>Ibrugtagning</b> .....	Side	76
Udpakning af produktet .....	Side	76
Opstilling af produktet .....	Side	76
<b>Anvendelse</b> .....	Side	76
Tænd og sluk for produktet .....	Side	76
Tilslutning af ekstern enhed til stikdåsen .....	Side	77
<b>Rengøring</b> .....	Side	77
<b>Bortskaffelse</b> .....	Side	77
<b>Garanti</b> .....	Side	78
Afvikling af garantisager .....	Side	78
<b>Service</b> .....	Side	79

## Liste over anvendte piktogrammer/symboler

	<b>FARE!</b> – Betegner en faresituation med høj risikofaktor, som, hvis den ikke afværges, medfører dødsfald eller alvorlige kvæstelser (f.eks. fare for kvælning)		Vekselstrøm/-spænding
	<b>ADVARSEL!</b> – Betegner en faresituation med middel risikofaktor, som, hvis den ikke afværges, kan medføre dødsfald eller alvorlige kvæstelser (f.eks. fare for strømstød)		Støv- og stænkbeskyttet (IP54) til LED-arbejdslamper (undtagen stikdåse)
	<b>FORSIGTIG!</b> – Betegner en faresituation med lav risikofaktor, som, hvis den ikke afværges, medfører mindre eller moderate kvæstelser (f.eks. fare for skoldning)		Stænkvandbeskyttet (kun stikdåse)
	<b>OBS!</b> – Advarer om mulige materielle skader (f.eks. fare for kortslutning)		FORSIGTIG. Varm overflade!
	<b>INFO:</b> Dette symbol, sammen med signalordet "Info", angiver flere nyttige informationer.		Produktet er designet til at modstå kraftige mekaniske belastninger
	Minimumsafstand til det belyste materiale		Sikkerhedsanvisninger Handlingsanvisninger
	Ikke egnet til rumbelysning i husholdningen		CE-mærket bekræfter overensstemmelse med de for produktet gældende EU-retningslinjer.

## LED ARBEJDSLAMPE 360°

### ● Indledning

Hjerteligt tillykke med købet af deres nye produkt. Du har besluttet dig for et produkt af høj kvalitet. Brugervejledningen er en del af dette produkt. Den indeholder vigtige

informationer om sikkerhed, brug og bortskaffelse. Gør dig inden ibrugtagning af produktet fortrolig med alle betjenings- og sikkerhedsanvisninger. Benyt kun produktet som beskrevet og til de oplyste formål. Videregiv alle papirer, hvis du giver produktet videre til tredjemand.

## ● Forskriftsmæssig anvendelse

- Produktet er beregnet til belysning af udendørsarealer.
- Dette produkt er egnet til arbejde under baske forhold.
- Produktet er udelukkende beregnet til privat brug, f.eks. i værksteder eller garager.
- Produktet må ikke anvendes til erhvervsmæssige eller industrielle formål.
-  Dette produkt er ikke egnet til rumbelysning i husholdninger.

## ● Leveringsomfang

- 1 LED arbejdslampe 360°
- 1 Betjeningsvejledning

## ● Liste over dele

Slå før læsningen op på siden med figurerne, og gør dig fortrolig med alle produktets funktioner.

(Fig. A, B, C)

- 1 Håndtag
  - 2 Rørlamper
  - 3 Låseskrue
  - 4 Stativ
  - 5 Stikdåsedæksel
  - 6 Stikdåse (med tilslutning af eksterne anordninger)
  - 7 Netledning med netstik
- (Fig. C)
- 5a Lås
- (Fig. D)
- 8 Drejeknap (til-/og frakobling, juster lysstyrken)

## ● Tekniske data

Model:	HG12247	HG12247-FR	HG12247-BS
Indgangsspænding:	230 V~, 50 Hz		
Samlet effektforbrug:	50 W		
Beskyttelsesklasse:	I		
Udgangseffekt via stikdåsen:	maks. 2500 W		
Dimensioner (Ø × H):	ca. 75 cm × 120 cm		
Vægt:	ca. 3000 g		ca. 3100 g
Projektionsareal:	ca. 1200 cm <sup>2</sup>		
Certificering:	GS		-

Model:		HG12247	HG12247-FR	HG12247-BS
Beskyttelsesklasse	Produkt (undtagen stikdåse):	IP54 <sup>1</sup>	IP54 <sup>1,2</sup>	
	Stikdåse:	IPX4 <sup>3</sup>	IPX4 <sup>3,4</sup>	IPX4 <sup>3,5</sup>
Dette produkt indeholder en lampe i energieffektklasse "D".				



## Almindelige sikkerhedsanvisninger

**FØR PRODUKTET TAGES I BRUG SKAL, DU VÆRE FORTROLIG MED ALLE SIKKERHEDS- OG BETJENINGSANVISNINGER! HVIS PRODUKTET OVERLADES TIL TREDJEMAND, SKAL ALLE DOKUMENTER MEDFØLGE!**



### ⚠ ADVARSEL! LIVSFARE OG RISIKO FOR ULYKKER FOR SMÅBØRN OG BØRN!

Børn må aldrig være alene med emballagen uden opsyn. Emballagematerialet udgør risiko for kvælning. Børn undervurderer ofte faresituationer. Børn skal holdes borte fra produktet.

- Dette produkt kan anvendes af børn fra 8 år og opefter, samt af personer med reducerede, fysiske, sensoriske eller mentale færdigheder eller mangel på erfaring og kundskaber, hvis de er under opsyn, eller hvis de er instrueret i sikker brug af produktet og indforstået med de risici, der er forbundet hermed. Børn må ikke lege med produktet. Rengøring og vedligeholdelse må ikke udføres af børn uden opsyn.

⚠ **FARE! Risiko for kvælning!** Børn kan sluge medfølgende små dele (f.eks. skruer) og blive kvalt af dette. Hold børn væk fra arbejdsområdet under montering.

- Produktet må ikke ændres eller repareres af brugeren. Det indbyggede LED-modul og den indbyggede driver kan ikke udskiftes.
- Hvis LED'erne ikke virker, fordi levetiden er udløbet, skal hele produktet bortskaffes.
- Det ydre fleksible kabel på dette produkt kan ikke udskiftes. Hvis kablet er skadet, skal produktet kasseres.



### ⚠ Livsfare som følge af elektrisk stød

- Kontroller produktet for eventuelle skader, hver gang før det tilsluttes til strømmen. Produktet må ikke tages i brug, hvis du konstaterer nogen form for beskadigelse.
- Beskyt netledningen mod skarpe kanter, mekaniske påvirkninger og varme overflader.
- Træk netledningen ud af stikdåsen inden montering, demontering eller rengøring.

<sup>1</sup> Støvsbeskyttelse/stænkbeskyttelse

<sup>2</sup> Netstikket må kun anvendes indendørs

<sup>3</sup> Stænklåg

<sup>4</sup> Kun med lukket stikdåsedæksel (uden tilsluttet netstik)

<sup>5</sup> Kun med lukket stikdåsedæksel

- Afbryd produktet fra strømnettet, hvis du ikke bruger det i længere tid (f.eks. ferie).
- Før montering skal du kontrollere, om den tilgængelige netspænding stemmer overens med produktets krævede driftsspænding (230 V~, 50 Hz). Tilslut ikke produktet, hvis det ikke er tilfældet.

**⚠ FORSIGTIG! Forbrændingsrisiko!** For at undgå forbrændinger, skal du sikre, at produktet er frakoblet og er afkølet i mindst 15 minutter, før det berøres. Produktet kan blive meget varmt.

- Hele produktoverfladen, især krympeslangerne, opvarmes meget under driften.

**BRANDFARE!** Produktet skal anbringes i en afstand af mindst 1,0 meter fra det belyste materiale. For kraftig varme kan medføre brand.

- Produktet må kun anvendes med den indbyggede LED-forkoblingsenhed.
- Produktet forbruger også en lav mængde strøm, når produktet er slukket, men stadig er forbundet med strømnettet. For at slukke fuldstændigt, skal netstikket **7** fjernes fra stikdåsen.
- Netstikket **7** må kun tilsluttes en stikdåse med den samme IP-beskyttelsesgrad for at opretholde beskyttelsen mod støv/vand.
- **Kun for HG12247-BS:** Netstikket **7** er kun beregnet til brug indendørs.
- Lamperne må ikke sættes i serie.

## ● Ibrugtagning

### ● Udpakning af produktet

1. Tag produktet ud af emballagen. Fjern alle emballagematerialer og beskyttelsesfolier.

2. Kontroller, at alle dele er til stede og at leveringsomfanget er komplet (se "Leveringsomfang").
3. Kontroller, at produktet og alle dele er i god stand. Hvis du konstaterer en beskadigelse eller en defekt, så anvend ikke produktet, men gå frem som beskrevet i kapitlet "Garanti".

## ● Opstilling af produktet

(Fig. D, E)

**⚠ FORSIGTIG! Fare for kvæstelser!** Pas på dine hænders position, mens du folder stativet **4** ud eller klapper det sammen. Der er risiko for at få fingrene i klemme.

### ❗ INFO:

- Produktet kan placeres på det medfølgende stativ **4** og derefter placeres på det ønskede sted.
  - Placer, og anvend kun produktet på stabile overflader uden hældning.
1. Drej låseskruen **3** mod uret, for at løsne stativet **4**.
  2. Indstil stativet **4** på den ønskede position. Drej låseskruen **3** med uret for at fiksere stativet i dets position.
  3. Træk stativet **4** helt ud. Kontrollér produktets stabilitet.

## ● Anvendelse

### ● Tænd og sluk for produktet

**⚠ OBS! Risiko for tingskader!** Bevæg ikke produktets netledning **7**, når netstikket tilsluttet en stikdåse. Der er risiko for, at produktet glider eller vælter.

### ❗ INFO:

- Brug af produktet udendørs: Slut kun netstikket **7** til en IPX4-stikdåse.

- Hvis der ikke er en IPX4-stikdåse til rådighed, må netstikket [7] udelukkende tilsluttes indendørs.
1. Sæt netstikket [7] i en egnet stikdåse.
  2. **Tilkobling:** Drej drejeknappen [8] med uret. Hvis rørlampen [2] er tændt, afgives en kliklyd.
  3. **Justering af lysstyrken:** Så snart rørlampen [2] tændes, skal du dreje på drejeknappen [8] for at regulere lysstyrken.

Retning	Funktion
Med uret	Øg lysstyrke
Mod uret	Reducér lysstyrke

4. **Frakobling:** Drej drejeknappen [8] mod uret. Hvis rørlampen [2] slukkes, afgives en kliklyd.

## ● Tilslutning af eksternt enhed til stikdåsen

**⚠ ADVARSEL! Brandfare!** Tilslut ikke et apparat, hvis samlede strømforbrug overstiger 2500 W.

**⚠ ADVARSEL! Risiko for elektriske stød!** Der kan trænge vand ind i produktet, hvis der tilsluttes en enhed med et stik, der ikke er vandtæt. Hvis du anvender produktet udendørs, skal du sørge for, at enheden, der skal tilsluttes stikdåsen [6], er forsynet med et vandtæt netstik.

- Nu er stikdåsen [6] kun beskyttet ifølge IPX4.
- Sæt kun et passende IPX4-stik i til udendørs brug.

## HG12247 og HG12247-FR

1. Åbn stikdåsedækslet [5].
2. Slut netstikket enheden med stikdåsen [6].
3. Træk altid netstikket ud af stikdåsen [6] efter brug. Luk stikdåsedækslet [5].

## HG12247-BS

1. Åbn stikdåsedækslet [5].
2. Slut netstikket enheden med stikdåsen [6].
3. Luk stikdåsedækslet [5].
4. Lås stikdåsedækslet [5] med låsen [5a].

## ● Rengøring

- Produktet må aldrig nedsænkes i vand eller andre væsker. I modsat fald kan produktet tage skade.
- Før rengøring:
  - Træk netstikket [7] ud af stikdåsen.
  - Lad produktet afkøle.
  - Luk stikdåsedækslet [5].
- Rengør produktet med en fnugfri, let fugtig klud og et mildt rengøringsmiddel.

## ● Bortskaffelse

Indpakningen består af miljøvenlige materialer, som De kan bortskaffe over de lokale genbrugssteder.



Bemærk forpakkingsmaterialernes mærkning til affaldssorteringen, disse er mærket med forkortelser (a) og numre (b) med følgende betydning: 1–7: kunststoffer/20–22: papir og pap/80–98: kompositmaterialer.

## Produkt:



Produktet og tilbehøret og emballagematerialer kan genbruges og er

underlagt udvidet producentansvar. De skal bortskaffes separat. Følg de viste mærkater med sorteringsoplysninger, så de bortskaffes på en bedre måde.

Triman-logoet gælder kun for Frankrig.



De får oplyst muligheder til bortskaffelse af det udtjente produkt hos deres lokale myndigheder eller bystyre.



For miljøets skyld, så må produktet aldrig smides ud sammen med husholdningsaffaldet, når det er udtjent, men skal afleveres til en fagmæssig korrekt bortskaffelse. De kan informere Dem vedrørende opsamlingssteder og deres åbningstider hos deres ansvarlige forvaltning.

## ● Garanti

Produktet er blevet fremstillet efter strenge kvalitetsstandarder og kontrolleret nøje før udlevering. I tilfælde af materiale- eller produktionsfejl kan du i medfør af loven gøre krav gældende over for sælgeren af produktet. Dine lovmæssige rettigheder begrænses på ingen måde af den af os nedennævnte garanti.

Garantien på dette produkt gælder i 3 år regnet fra købsdatoen. Garantien gælder fra købsdatoen. Opbevar den originale kvittering et sikkert sted, da dette dokument forlanges forlagt som dokumentation for købet.

Alle skader eller mangler, der allerede forefindes på tidspunktet for købet, skal straks meddeles efter udpakningen af produktet.

Hvis der inden for 3 år regnet fra købsdatoen viser sig en materiale- eller produktionsfejl på produktet, reparerer eller udskifter vi det – efter vores valg – gratis for dig. Garantiperioden forlænges ikke som følge af et imødekommet krav om

garanti. Dette gælder også for udskiftede og reparerede dele.

Denne garanti bortfalder, hvis produktet er blevet beskadiget eller anvendt og vedligeholdt forkert.

Garantien dækker materiale- og produktionsfejl. Denne garanti dækker hverken produktdele, der er udsat for normal slitage og derfor er at betragte som sliddele (f.eks. batterier, akkumulatorer, slanger, farvepatroner), eller skader på skrøbelige dele, f.eks. kontakter eller dele af glas.

## ● Afvikling af garantisager

For at sikre en hurtig behandling af din forespørgsel, bedes du overholde følgende instruktioner:

Ved alle forespørgsler, skal kvitteringen og varenummeret (IAN 500147\_2504) kunne forevises som dokumentation på købet.

Varenummeret kan du aflæse på produktets typeskilt, en gravering på produktet, forsiden af din betjeningsvejledning (nederst til venstre) eller på en mærkat på bagsiden eller undersiden af produktet.

Hvis der opstår funktionsfejl eller andre mangler, skal du i første omgang kontakte serviceafdelingen via telefon eller e-mail.

Et defekt produkt kan gratis sendes til den serviceadresse, der er blevet oplyst, vedlagt kvitteringen (kassebonen) og en beskrivelse af, hvilken defekt der er opstået og hvornår den er opstået.



På parkside-diy.com kan du se og downloade denne og mange andre manualer. Ved at scanne QR-koden får du adgang til parkside-diy.com. Vælg dit land og søg efter betjeningsvejledningen i søgefeltet. Ved at indtaste varenummeret (IAN) 500147\_2504 finder du frem til betjeningsvejledningen af dit produkt.

## ● Service

 **Service Danmark**

Tel.: 80254583

Kontaktformular på *[parkside-diy.com](http://parkside-diy.com)*

**IAN 500147\_2504**



<b>Elenco dei pittogrammi/simboli utilizzati</b> .....	Pagina	81
<b>Introduzione</b> .....	Pagina	81
Usato previsto .....	Pagina	82
Contenuto della confezione .....	Pagina	82
Elenco delle parti .....	Pagina	82
Dati tecnici .....	Pagina	82
<b>Istruzioni generali di sicurezza</b> .....	Pagina	83
<b>Messa in funzione</b> .....	Pagina	84
Disimballo del prodotto .....	Pagina	84
Installare il prodotto .....	Pagina	84
<b>Utilizzo</b> .....	Pagina	84
Accendere e spegnere il prodotto .....	Pagina	84
Collegamento dell'apparecchio esterno alla presa .....	Pagina	85
<b>Pulizia</b> .....	Pagina	85
<b>Smaltimento</b> .....	Pagina	85
<b>Garanzia</b> .....	Pagina	86
Gestione dei casi in garanzia .....	Pagina	86
<b>Assistenza</b> .....	Pagina	87

## Elenco dei pittogrammi/simboli utilizzati

	<b>PERICOLO!</b> – Indica un pericolo ad alto rischio che, se non evitato, causa la morte o gravi lesioni (ad es. rischio di soffocamento)		Corrente/tensione alternata
	<b>AVVERTENZA!</b> – Indica un pericolo a medio rischio che, se non evitato, può causare la morte o gravi lesioni (ad es. rischio di scosse elettriche)		Protetto contro la polvere e gli spruzzi d'acqua (IP54) per faro LED da lavoro (escluso presa)
	<b>CAUTELA!</b> – Indica un pericolo a basso rischio che, se non evitato, può causare lesioni lievi o di media gravità (ad es. pericolo di scottature)		Protetto contro gli spruzzi d'acqua (solo presa)
	<b>ATTENZIONE!</b> – Avverte di possibili danni materiali (ad es. pericolo di cortocircuito)		CAUTELA. Superficie calda!
	<b>INFO:</b> Questo simbolo con il termine “Info” contiene ulteriori utili informazioni.		Il prodotto è progettato per resistere a carichi meccanici elevati
	Distanza minima dal materiale illuminato	 	Istruzioni di sicurezza Istruzioni operative
	Non adatto per l'illuminazione di ambienti domestici		Il marchio CE conferma la conformità alle direttive UE applicabili al prodotto.

## LAMPADA DA LAVORO LED 360°

### ● Introduzione

Congratulations per l'acquisto del vostro nuovo prodotto. Avete optato per un prodotto di alta qualità. Le istruzioni d'uso sono parte integrante di questo prodotto. Esse contengono importanti avvertenze sulla sicurezza, l'impiego e lo smaltimento.

Prima dell'utilizzo del prodotto, prendere conoscenza di tutte le istruzioni d'uso e delle avvertenze di sicurezza. Utilizzare il prodotto solo come descritto e per i campi di applicazione indicati. Consegnare tutte le documentazioni su questo prodotto quando viene ceduto a terzi.

## ● Uso previsto

- Questo prodotto è destinato all'illuminazione di aree esterne.
- Questo prodotto è adatto all'uso in condizioni difficili.
- Questo prodotto è adatto solo per l'utilizzo privato, ad es. in officine o garage.
- Questo prodotto non è destinato a usi commerciali o di altro tipo.
-  Questo prodotto non è indicato per un'illuminazione domestica.

## ● Contenuto della confezione

- 1 Lampada da lavoro LED 360°
- 1 Istruzioni per l'uso

## ● Elenco delle parti

Prima di leggere, aprire la pagina delle figure e familiarizzare con tutte le caratteristiche del prodotto.

(Fig. A, B, C)

- 1 Impugnatura
- 2 Luce a tubo
- 3 Vite di bloccaggio
- 4 Treppiede
- 5 Coperchio della presa
- 6 Presa (per collegare apparecchi esterni)
- 7 Cavo di alimentazione e spina

(Fig. C)

- 5a Blocco

(Fig. D)

- 8 Manopola (accensione/spegnimento, regolazione della luminosità)

## ● Dati tecnici

Modello:	HG12247	HG12247-FR	HG12247-BS
Tensione di ingresso:	230 V~, 50 Hz		
Potenza assorbita totale:	50 W		
Classe di protezione:	I		
Potenza d'uscita sulla presa:	max. 2500 W		
Dimensioni (Ø × A):	circa 75 cm × 120 cm		
Peso:	ca. 3000 g		ca. 3100 g
Area di proiezione:	ca. 1200 cm <sup>2</sup>		
Certificazione:	GS		-

Modello:		HG12247	HG12247-FR	HG12247-BS
Categoria di protezione	Prodotto (escluso presa):	IP54 <sup>1</sup>	IP54 <sup>1,2</sup>	
	Presa:	IPX4 <sup>3</sup>	IPX4 <sup>3,4</sup>	IPX4 <sup>3,5</sup>
Questo prodotto contiene una sorgente luminosa di classe di efficienza energetica "D".				



## Istruzioni generali di sicurezza

**PRIMA DI USARE IL PRODOTTO PER LA PRIMA VOLTA, FAMILIARIZZARE CON TUTTE LE ISTRUZIONI PER L'USO E LA SICUREZZA! IN CASO DI CESSIONE DEL PRODOTTO A TERZI, AVERE CURA DI CONSEGNARE TUTTA LA DOCUMENTAZIONE!**



### **AVVERTENZA! PERICOLO DI MORTE E INFORTUNIO PER BAMBINI E INFANTI!**

Non lasciare mai i bambini incustoditi con il materiale per imballaggio. Sussiste il pericolo di soffocamento dei bambini con il materiale d'imballaggio. I bambini non sono in grado di valutare l'entità dei pericoli. Tenere i bambini sempre lontani dal prodotto.

- Questo prodotto può essere utilizzato da bambini a partire dagli 8 anni e da persone con ridotte capacità fisiche, sensoriali o mentali o con mancanza di esperienza e di conoscenza, purché siano sorvegliati o istruiti all'uso del prodotto in sicurezza e ne comprendano i pericoli connessi. I bambini non devono giocare con il prodotto. La pulizia e la manutenzione non possono essere eseguite da bambini senza sorveglianza.

### **PERICOLO! Rischio di soffocamento!**

I bambini potrebbero inghiottire piccole parti in dotazione (ad es. viti) e soffocare. Tenere i bambini lontani dall'area di lavoro durante il montaggio.

- Non eseguire modifiche o riparazioni al prodotto. Il modulo LED e il driver LED integrati non possono essere sostituiti.
- Se i LED dovessero smettere di funzionare alla fine della loro vita utile, il prodotto deve essere smaltito.
- Il cavo flessibile esterno di questo prodotto non può essere sostituito; se il cavo è danneggiato, il prodotto deve essere smaltito.



### **Pericolo di morte per scosse elettriche**

- Prima di ogni allacciamento del prodotto alla rete controllare eventuali danni. Non utilizzare mai il prodotto se si nota qualche danno.
- Proteggere il cavo di alimentazione da spigoli vivi, sollecitazioni meccaniche e superfici calde.
- Scollegare il cavo di alimentazione dalla presa prima del montaggio, dello smontaggio e della pulizia.
- Scollegare il prodotto dalla rete elettrica se non viene utilizzato per un lungo

<sup>1</sup> Protezione contro la polvere/protezione contro gli spruzzi

<sup>2</sup> Spina solo per l'uso in interni

<sup>3</sup> Paraspruzzi

<sup>4</sup> Solo a coperchio della presa chiuso (senza spina inserita)

<sup>5</sup> Solo a coperchio della presa chiuso

periodo di tempo (ad es. durante le vacanze).

- Prima del montaggio, assicurarsi che la tensione di rete corrisponda alla tensione di esercizio richiesta del prodotto (230 V~, 50 Hz). Non montare il prodotto se non è questo il caso.

**⚠ CAUTELA! Pericolo di ustioni!** Per evitare ustioni, assicurarsi che il prodotto sia spento e si sia raffreddato per almeno 15 minuti prima di toccarlo. Il prodotto può diventare molto caldo.

- Durante il funzionamento, l'intera superficie del prodotto diventa molto calda, in particolare i tubi termoretraibili.



### **PERICOLO DI INCENDIO!**

Posizionare il prodotto in modo che sia ad almeno 1,0 metro di distanza dal materiale da illuminare. Il calore eccessivo può causare un incendio.

- Il prodotto va utilizzato solo con il reattore per LED incorporato.
- Il prodotto, anche da spento, se è collegato all'alimentazione elettrica continuerà a consumare un po' di energia. Per spegnere completamente, togliere la spina **7** dalla presa.
- La spina **7** deve essere collegata solo a una presa con lo stesso grado di protezione IP per mantenere il grado di protezione da polvere/acqua.
- **Solo per HG12247-BS:** La spina **7** è adatta solo per l'uso in interni.
- Le luci non devono essere collegate in serie.

## **● Messa in funzione**

### **● Disimballo del prodotto**

1. Estrarre il prodotto dalla confezione. Rimuovere tutto il materiale di imballaggio e le pellicole protettive.

2. Verificare la presenza di tutti i componenti e la completezza della fornitura descritta (vedi "Contenuto della confezione").
3. Controllare che il prodotto e tutte le parti siano in buone condizioni. Se si riscontrano danni o difetti, non utilizzare il prodotto, ma procedere come descritto nel capitolo "Garanzia".

## **● Installare il prodotto**

(Fig. D, E)

### **⚠ CAUTELA! Rischio di lesioni!**

Durante l'apertura o la chiusura del treppiede **4**, prestare attenzione alla posizione delle mani. C'è il rischio di schiacciarsi le dita.

### **ⓘ INFO:**

- Il prodotto può essere collocato sul treppiede **4** in dotazione e poi posizionato nel luogo desiderato.
  - Posizionare e utilizzare il prodotto solo su superfici stabili e non inclinate.
1. Ruotare la vite di bloccaggio **3** in senso antiorario per sbloccare il treppiede **4**.
  2. Regolare il treppiede **4** nella posizione desiderata. Ruotare la vite di bloccaggio **3** in senso orario per bloccare il treppiede in posizione.
  3. Estendere completamente il treppiede **4**. Controllare la stabilità del prodotto.

## **● Utilizzo**

### **● Accendere e spegnere il prodotto**

**⚠ ATTENZIONE! Rischio di danni materiali!** Non spostare il cavo di alimentazione **7** del prodotto dopo aver collegato la spina a una presa.

C'è il rischio che il prodotto scivoli o si ribalti.

### ❗ INFO:

- Utilizzo del prodotto all'aperto: Collegare la spina [7] solo a una presa IPX4.
  - Se non è disponibile una presa IPX4, la spina [7] deve essere collegata solo in ambienti interni.
1. Inserire la spina [7] in una presa idonea.
  2. **Accendere:** Ruotare la manopola [8] in senso orario. Quando la luce a tubo [2] è accesa, si sente un clic.
  3. **Regolazione della luminosità:** Non appena la luce a tubo [2] è accesa, ruotare la manopola [8] per regolare la luminosità.

Direzione	Funzione
In senso orario	Aumenta luminosità
In senso antiorario	Riduci luminosità

4. **Spegnere:** Ruotare la manopola [8] in senso antiorario. Quando la luce a tubo [2] è spenta, si sente un clic.

### ● Collegamento dell'apparecchio esterno alla presa

#### ⚠ AVVERTENZA! Rischio di incendio!

Non collegare un dispositivo la cui potenza assorbita totale superi i 2500 W.

- #### ⚠ AVVERTENZA! Rischio di scossa elettrica!
- Se si collega un apparecchio con una spina non impermeabile, nel prodotto potrebbe penetrare dell'acqua. Quando si utilizza il prodotto all'aperto, assicurarsi che l'apparecchio da collegare alla presa [6] disponga di una spina impermeabile.

- La presa [6] è protetta solo secondo lo standard IPX4.

- Inserire solo una spina IPX4 appropriata per uso esterno.

### HG12247 e HG12247-FR

1. Aprire il coperchio della presa [5].
2. Collegare la spina dell'apparecchio alla presa [6].
3. Dopo l'uso scollegare la spina dell'apparecchio dalla presa [6]. Chiudere il coperchio della presa [5].

### HG12247-BS

1. Aprire il coperchio della presa [5].
2. Collegare la spina dell'apparecchio alla presa [6].
3. Chiudere il coperchio della presa [5].
4. Bloccare il coperchio della presa [5] con il blocco [5a].

### ● Pulizia

- Non immergere mai il prodotto in acqua o altri liquidi. In caso contrario, il prodotto potrebbe subire dei danni.
- Prima della pulizia:
  - Staccare la spina [7] dalla presa.
  - Lasciar raffreddare il prodotto.
  - Chiudere il coperchio della presa [5].
- Pulire il prodotto con un panno privo di lanugine, leggermente inumidito e un detergente delicato.

### ● Smaltimento

L'imballaggio è composto da materiali ecologici che possono essere smaltiti presso i siti di raccolta locali per il riciclo.



Osservare l'identificazione dei materiali di imballaggio per lo smaltimento differenziato, i quali sono contrassegnati da abbreviazioni (a) e da numeri (b) con il seguente significato: 1-7: plastiche/20-22: carta e cartone/80-98: materiali compositi.

## Prodotto:

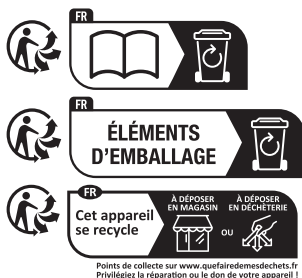

Il prodotto, i suoi accessori e i materiali di imballaggio sono riciclabili e soggetti alla responsabilità estesa del produttore. Per un migliore trattamento dei rifiuti, smaltirli separatamente seguendo i diversi simboli della raccolta differenziata.

Il logo Triman è valido solamente per la Francia.



E' possibile informarsi circa le possibilità di smaltimento del prodotto usato presso l'amministrazione comunale o cittadina.



Per questioni di tutela ambientale non gettare il prodotto usato tra i rifiuti domestici, ma provvedere invece al suo corretto smaltimento. Presso l'amministrazione competente è possibile ricevere informazioni circa i siti di raccolta e i relativi orari di apertura.

## ● Garanzia

Il prodotto è stato fabbricato accuratamente secondo severe direttive di qualità ed è stato controllato meticolosamente prima della consegna. In caso di difetti di materiale o fabbricazione l'acquirente può far valere diritti legali nei confronti del venditore. La nostra garanzia sotto riportata non costituisce alcun limite ai diritti legali dell'acquirente.

Questo prodotto è garantito per 3 anni con decorrenza dalla data di acquisto. La

garanzia decorre dalla data d'acquisto. Conservare lo scontrino originale in un posto sicuro perché questo documento viene richiesto come prova dell'avvenuto acquisto.

Tutti i danni o difetti presenti già al momento dell'acquisto devono essere comunicati subito dopo l'apertura della confezione.

Se entro 3 anni dalla data di acquisto di questo prodotto si rileva un difetto di materiale o di fabbricazione, noi procederemo, a nostra discrezione, alla riparazione o sostituzione gratuite del prodotto o al rimborso del prezzo di acquisto. Un eventuale intervento in garanzia non prolunga né rinnova il periodo di garanzia stesso. Ciò vale anche per le parti sostituite e riparate.

Questa garanzia decade in caso di danneggiamento oppure uso o manutenzione impropri del prodotto.

La prestazione in garanzia vale per difetti del materiale o di fabbricazione. Questa garanzia non si estende a componenti del prodotto esposti a normale logorio, che possono pertanto essere considerati come componenti soggetti a usura (esempio capacità della batteria, calcificazione, lampade, pneumatici, filtri, spazzole...). La garanzia non si estende altresì a danni che si verificano su componenti delicati (esempio interruttori, batterie, parti realizzate in vetro, schermi, accessori vari) nonché danni derivanti dal trasporto o altri incidenti.

## ● Gestione dei casi in garanzia

Per permetterci di risolvere rapidamente il vostro problema, procedete nel seguente modo:

Per tutte le richieste conservare lo scontrino e il codice articolo

(IAN 500147\_2504) a prova dell'avvenuto acquisto.

Il codice articolo si trova nell'etichetta del prodotto, come incisione sul prodotto, nella pagina del titolo di queste istruzioni (in basso a sinistra) oppure nell'adesivo apposto sul retro o sul lato inferiore del prodotto.

In caso di errori di funzionamento o altri difetti contattare innanzitutto il seguente servizio di assistenza telefonicamente o per e-mail.

Potete inviare gratuitamente all'indirizzo dell'assistenza che vi è stato fornito un eventuale prodotto difettoso, allegando la ricevuta d'acquisto (scontrino), la descrizione del tipo di difetto e l'indicazione di quando si è verificato.



Su parkside-diy.com potete visionare e scaricare questo e molti altri manuali. Con questo codice QR accedete direttamente a parkside-diy.com. Scegliete il vostro paese e cercate le istruzioni per l'uso attraverso la maschera di ricerca. Inserendo il codice articolo (IAN) 500147\_2504 accedete alle istruzioni per l'uso relative al vostro articolo.

## ● Assistenza

### IT Assistenza Italia

Tel.: 800172663

Modulo di contatto sul sito

*parkside-diy.com*

**IAN 500147\_2504**



<b>A felhasznált piktogramok/szimbólumok listája</b> .....	Oldal	89
<b>Bevezető</b> .....	Oldal	89
Rendeltetésszerű használat .....	Oldal	90
A csomagolás tartalma .....	Oldal	90
Alkatrészlista .....	Oldal	90
Műszaki adatok .....	Oldal	90
<b>Általános biztonsági utasítások</b> .....	Oldal	91
<b>Üzembe helyezés</b> .....	Oldal	92
A termék kicsomagolása .....	Oldal	92
A termék felállítása .....	Oldal	92
<b>Használat</b> .....	Oldal	93
A termék be- és kikapcsolása .....	Oldal	93
Külső készülék csatlakoztatása a konnektorhoz .....	Oldal	93
<b>Tisztítás</b> .....	Oldal	93
<b>Mentesítés</b> .....	Oldal	94
<b>Garancia</b> .....	Oldal	94
Garanciális ügyek lebonyolítása .....	Oldal	94
<b>Szerviz</b> .....	Oldal	95

## A felhasznált piktogramok/szimbólumok listája

	<p><b>VESZÉLY!</b> – Magas kockázati szintű veszélyre utal, melyet ha nem kerülnek el, az halálesethez vagy súlyos sérüléshez vezet (pl. fulladásveszély)</p>		<p>Váltóáram/-feszültség</p>
	<p><b>FIGYELMEZTETÉS!</b> – Közepes kockázati szintű veszélyre utal, melyet ha nem kerülnek el, az halálesethez vagy súlyos sérüléshez vezethet (pl. áramütés veszélye)</p>		<p>Por és fröccsenő víz elleni védelem (IP54) a LED-munkarefektor számára (a konnektor kivételével)</p>
	<p><b>VIGYÁZAT!</b> – Alacsony kockázati szintű veszélyre utal, melyet ha nem kerülnek el, az könnyebb vagy mérsékelt sérüléshez vezethet (pl. forrázásveszély)</p>		<p>Fröccsenő víz elleni védelem (csak a konnektor)</p>
	<p><b>FIGYELEM!</b> – Lehetséges anyagi károokra hívja fel a figyelmet (pl. rövidzárlat veszélye)</p>		<p>VIGYÁZAT. Forró felületek!</p>
	<p><b>TUDNIVALÓ:</b> Ez a szimbólum a „Tudnivalók” szó mellett hasznos információkra hívja fel a figyelmet.</p>		<p>A termék kialakításánál fogva képes ellenállni a nagyobb mechanikus terheléseknek</p>
	<p>Minimális távolság a megvilágított anyagtól</p>		<p>Biztonsági utasítások Kezelési utasítások</p>
	<p>Nem használható a háztartás belső tereinek megvilágítására</p>		<p>A CE-jelzés azt jelzi, hogy a termék megfelel a rá vonatkozó EU előírásoknak.</p>

## LED-MUNKALÁMPA 360°

### ● Bevezető

Gratulálunk új termékének vásárlása alkalmából. Ezzel a döntésével vállalatunk értékes terméke mellett döntött. A használati utasítás ezen termék része.

A biztonságra, a használatára és a megsemmisítésre vonatkozó fontos tudnivalókat tartalmazza. A termék használata előtt ismerje meg az összes használati és biztonsági tudnivalót. A terméket csak a leírtak szerint és a megadott felhasználási területeken alkalmazza. A termék harmadik

személy számára való továbbadása esetén kézbesítse vele annak a teljes dokumentációját is.

## ● Rendeltetésszerű használat

- A termék kültéri megvilágításra szolgál.
- Ez a termék kedvezőtlen körülmények között is használható.
- A termék kizárólag magánhasználatra alkalmas, pl. műhelyekben és garázsokban.
- A termék üzleti használatra vagy egyéb alkalmazásokra nem alkalmas.
-  A termék nem alkalmas magánháztartások helyiségeinek megvilágítására.

## ● A csomagolás tartalma

- 1 LED-munkalámpa 360°
- 1 Használati útmutató

## ● Alkatrészlista

Elolvadás előtt hajtogassa ki az ábrákat tartalmazó oldalt és ismerkedjen meg a termék funkcióival.

(A, B, C ábra)

- 1 Fogó
- 2 Fénycső
- 3 Rögzítőcsavar
- 4 Állvány
- 5 Konnektorfedő
- 6 Konnektor (külső készülékek csatlakoztatásához)
- 7 Elektromos vezeték csatlakozóval

(C ábra)

5a Zár

(D ábra)

- 8 Forgatógomb (be- és kikapcsolás, a fényerő szabályozása)

## ● Műszaki adatok

Modell:	HG12247	HG12247-FR	HG12247-BS
Bemenő feszültség:	230 V~, 50 Hz		
Teljes teljesítményfelvétel:	50 W		
Védelmi osztály:	I		
Kimenő teljesítmény a konnektoron:	max. 2500 W		
Méretek (Ø × M):	kb. 75 cm × 120 cm		
Tömeg:	kb. 3000 g		kb. 3100 g
Világítási felület:	kb. 1200 cm <sup>2</sup>		
Tanúsítvány:	GS		–

Modell:		HG12247	HG12247-FR	HG12247-BS
Védelmi osztály	Termék (a konnektoron kívül):	IP54 <sup>1</sup>	IP54 <sup>1,2</sup>	
	Konnektor:	IPX4 <sup>3</sup>	IPX4 <sup>3,4</sup>	IPX4 <sup>3,5</sup>
Ez a termék „D” energiahatékonysági osztályú fényforrást tartalmaz.				



## Általános biztonsági utasítások

**A TERMÉK HASZNÁLATBA VÉTELE ELŐTT ISMERKEDJEN MEG A TERMÉK BIZTONSÁGI ÉS KEZELÉSI UTASÍTÁSAIVAL! HA A TERMÉKET TOVÁBBADJA, ADJA MELLÉ EZEKET A DOKUMENTUMOKAT IS!**



### FIGYELMEZTETÉS! ÉLET- ÉS BALESETVESZÉLY CSECSEMŐKRE ÉS GYERMEKEKRE NÉZVE!

Soha ne hagyja gyermekeit felügyelet nélkül a csomagolóanyagokkal. A csomagolóanyagok fulladásveszélyt okozhatnak. A gyermekek gyakran alábecsülik a veszélyeket. Tartsa a gyermekeket a terméktől mindig távol.

- A terméket akkor használhatják 8 éves és afeletti gyermekek, csökkent testi, érzékszervi vagy szellemi képességű, valamint megfelelő tapasztalattal és tudással nem rendelkező személyek, ha számukra felügyeletet biztosítanak vagy ha utasításokat kapnak a termék biztonságos használatával kapcsolatban és megértik az azzal járó veszélyeket. Gyermekek nem játszhatnak a termékkel. A tisztítást és a felhasználói karbantartást gyermekek felügyelet nélkül nem végezhetik.



**VESZÉLY! Fulladás kockázata!** A gyermekek lenyelhetik a mellékelt kis méretű alkatrészeket (pl. csavarokat), melyek fulladást okozhatnak. Az összeszerelés során a gyermekeket tartsa a munkaterülettől távol.

- A terméken ne végezzen módosításokat vagy javításokat. A beépített LED-modul és LED-meghajtó nem cserélhető.
- Ha a LED-ek élettartamuk végén működésképtelenné válnak, a terméket ki kell selejtezni.
- A termék külső, rugalmas vezetéke nem cserélhető; ha a vezeték megsérül, a terméket ki kell selejtezni.



### Áramütés miatti életveszély

- Elektromos csatlakoztatás előtt minden esetben ellenőrizze a termék épségét. Soha ne használja a terméket, ha azon bármilyen sérülést talál.
- Óvja az elektromos vezetéket éles sarkoktól, mechanikai terhelésektől és forró felületektől.
- Össze- és szétszerelés, valamint tisztítás előtt húzza ki az elektromos vezetéket a konnektorból.
- Ha a terméket hosszabb ideig nem használja (pl. nyaralás előtt), szüntesse meg a termék áramellátását.

<sup>1</sup> Por/fröccsenő víz elleni védelem

<sup>2</sup> Az elektromos csatlakozó kizárólag beltéri használatra való

<sup>3</sup> Kifröccsenésgátló

<sup>4</sup> Csak lezárt konnektorfedő esetén (ha az elektromos csatlakozó nincs bedugva)

<sup>5</sup> Csak lezárt konnektorfedő esetén

- Összeszerelés előtt ellenőrizze, hogy a rendelkezésre álló hálózati feszültség megfelel-e a termék működéséhez szükséges feszültségnek (230 V~, 50 Hz). Amennyiben nem, ne használja a terméket.

**⚠ VIGYÁZAT! Égési sérülés veszélye!** Az égési sérülések elkerülése érdekében mielőtt a termékhez érne ellenőrizze, hogy a termék ki van-e kapcsolva, és hogy az legalább 15 percet hűlt. A termék nagyon felforrósodhat.

- A termék teljes felülete, különösen a zslugortömlők a működés során nagyon forróak.



**TŰZVESZÉLY!** A terméket úgy helyezze el, hogy az legalább 1,0 méter távolságban legyen a megvilágított anyagtól. A túlzott hőtermelődés tüzeset okozhat.

- A termék csak a beépített LED vezérlőegységgel használható.
- A termék akkor is vesz fel áramot, amikor ki van kapcsolva, de az elektromos vezetéke még be van dugva. A teljes kikapcsoláshoz húzza ki az elektromos csatlakozót [7] a konnektorból.
- A por és a víz elleni védelem biztosításához az elektromos csatlakozót [7] csak egy megfelelő, azzal azonos IP védelmi osztályú konnektorba dugja.
- **Csak a HG12247-BS esetén:** Az elektromos csatlakozó [7] csak beltéri használatra alkalmas.
- A lámpákat tilos egymás után csatolni.

## ● Üzembe helyezés

### ● A termék kicsomagolása

1. Vegye ki a terméket a csomagolásból. Távolítsa el az összes csomagolóanyagot és védőfóliát.
2. Ellenőrizze, hogy minden alkatrész megvan-e, és hogy a csomagolás minden alkatrészét tartalmaz-e (lásd „A csomagolás tartalma” c. részt).
3. Ellenőrizze, hogy a termék és minden alkatrész jó állapotban van-e. Ha sérülést vagy hibát talál, ne használja a terméket, hanem járjon el a „Garancia” c. fejezetben leírtak szerint.

### ● A termék felállítása

(D, E ábra)

**⚠ VIGYÁZAT! Sérülésveszély!** Az állvány [4] felállítása és összecukása közben vigyázzon a kezeire. Fennál az ujjak becsípődésének kockázata.

### ❗ TUDNIVALÓ:

- A terméket rárögzítheti a mellékelt állványra [4], melyet azután a kívánt helyre állíthat.
  - A terméket csak stabil, lejtés nélküli felületekre helyezze, és azokon használja.
1. Az állvány [4] kilazításához csavarja a rögzítőcsavart [3] az óramutató járásával ellenkező irányban.
  2. Állítsa az állványt [4] a kívánt helyzetbe. Az állvány rögzítéséhez ebben a helyzetben húzza meg a rögzítőcsavart [3] az óramutató járásával megegyező irányban.
  3. Húzza ki az állványt [4] teljesen. Ellenőrizze a termék stabilitását.

## ● **Használat**

### ● **A termék be- és kikapcsolása**

#### **⚠ FIGYELEM! Anyagi károk veszélye!**

Miután az elektromos csatlakozót bedugta a konnektorba, ne mozgassa a termék elektromos vezetékét [7]. A termék elcsúszhat vagy feldőlhet.

#### **📄 TUDNIVALÓ:**

- A termék használata kültéren: Az elektromos csatlakozót [7] kizárólag egy IPX4 konnektorhoz csatlakoztassa.
  - Amennyiben nem áll rendelkezésre IPX4 konnektor, az elektromos csatlakozó [7] kizárólag beltéren csatlakoztatható.
1. Dugja be az elektromos csatlakozót [7] egy megfelelő konnektorba.
  2. **Bekapcsolás:** Fordítsa el a forgatógombot [8] az óramutató járásával megegyező irányban. A fénycsó [2] bekapcsolásakor egy kattánás hallható.
  3. **A fényerő szabályozása:** Amint a fénycsó [2] bekapcsol, a fényerő a forgatógombbal [8] szabályozható.

Irány	Funkció
Óramutató járásával egyező irány	A fényerősség növelése
Óramutató járásával ellentétes irány	A fényerősség csökkentése

4. **Kikapcsolás:** Fordítsa el a forgatógombot [8] az óramutató járásával ellentétes irányba. A fénycsó [2] kikapcsolásakor egy kattánás hallható.

### ● **Külső készülék csatlakoztatása a konnektorhoz**

#### **⚠ FIGYELMEZTETÉS! Égésveszély! Ne csatlakoztasson olyan készülékeket,**

melyek bemenő összteljesítménye meghaladja a 2500 W értéket.

#### **⚠ FIGYELMEZTETÉS! Áramütésveszély!**

Ha olyan készüléket csatlakoztat, amelynek csatlakozója nem vízálló, víz juthat a termékbe. Ha a terméket kültéren használja, győződjön meg arról, hogy a konnektorra [6] csatlakoztatni kívánt készülék vízálló elektromos csatlakozóval rendelkezik.

- A konnektor [6] csak IPX4 védelemmel rendelkezik.
- Kültéren kizárólag IPX4 védetségű csatlakozót csatlakoztasson.

### **HG12247 és HG12247-FR**

1. Nyissa fel a konnektorfedelelet [5].
2. Csatlakoztassa a készülék elektromos csatlakozóját a konnektorhoz [6].
3. Minden használat után húzza ki a készülék elektromos csatlakozóját a konnektorból [6]. Csukja le a konnektorfedelelet [5].

### **HG12247-BS**

1. Nyissa fel a konnektorfedelelet [5].
2. Csatlakoztassa a készülék elektromos csatlakozóját a konnektorhoz [6].
3. Csukja le a konnektorfedelelet [5].
4. Zárja le a konnektorfedőt [5] a zárral [5a].

## ● **Tisztítás**

- A terméket soha ne merítse vízbe vagy egyéb folyadékba. Ellenkező esetben a termék megsérülhet.
- Tisztítás előtt:
  - Húzza ki az elektromos csatlakozót [7] a konnektorból.
  - Hagyja a terméket lehűlni.
  - Csukja le a konnektorfedelelet [5].
- A terméket egy enyhén nedves, szőszmentes ruhával, kímélő tisztítószerrel tisztítsa.

## ● **Mentesítés**

A csomagolás környezetbarát anyagokból készült, amelyeket a helyi újrahasznosító helyeken adhat le ártalmatlanítás céljából.



A hulladék elkülönítéséhez vegye figyelembe a csomagolóanyagon található jelzéseket. Ezek rövidítéseket (a) és számokat (b) tartalmaznak a következő jelentéssel: 1–7: műanyagok/ 20–22: papír és karton/80–98: kötőanyagok.

### **Termék:**



Points de collecte sur [www.quefairede mesdechets.fr](http://www.quefairede mesdechets.fr)  
Privilégiez la réparation ou le don de votre appareil !

A termék, beleértve a tartozékokat és a csomagolóanyagokat is, újrahasznosítható, és a gyártó kiterjesztett felelőssége alá tartozik.

A jobb hulladékkezelés érdekében az ábrán látható információk (szortírozási információk) alapján külön ártalmatlanítsa őket.

A Triman-logó csak Franciaországra vonatkozik.



A kiszolgált termék megsemmisítési lehetőségeiről lakóhelye illetékes önkormányzatánál tájékozódhat.



A környezete érdekében, ne dobja a kiszolgált terméket a háztartási szemétbe, hanem adja le szakszerű ártalmatlanításra. A gyűjtőhelyekről és azok nyitvatartási idejéről az illetékes önkormányzatnál tájékozódhat.

## ● **Garancia**

A terméket gondosan, szigorú minőségi előírások betartásával gyártottuk, és a szállítás előtt gondosan ellenőriztük. Anyag- vagy gyártási hibák esetén a termék eladójával szemben törvényes jogok illetik meg. Az Ön törvényes jogait az általunk alább meghatározott garancia semmilyen módon nem korlátozza.

Erre a termékre 3 év garanciát adunk a vásárlás dátumától számítva. A garancia idő a vásárlás dátumával kezdődik. Biztonságos helyen őrizze meg az eredeti vásárlói bizonylatot, mert ez a dokumentum szükséges a vásárlás bizonyításához.

A vásárláskor fennálló károkat és hiányosságokat a termék kicsomagolása után haladéktalanul jelezze.

Ha ezen a terméken a vásárlástól számított 3 éven belül anyag- vagy gyártási hibát észlel, választásunk szerint ingyenesen megjavítjuk vagy kicseréljük a terméket. A garancia idő nem hosszabbodik meg a helyette nyújtott szavatossági igény által. Ez a kicserélt vagy javított alkatrészekre is érvényes.

A garancia megszűnik, ha a terméket megrongálták, ill. nem szakszerűen kezelték vagy végezték a karbantartást.

A garancia az anyag- és gyártási hibákra vonatkozik. Ez a garancia nem terjed ki azokra a termékalkatrészekre, amelyek normál kopásnak vannak kitéve, és ezért gyorsan kopó alkatrésznek minősülnek (pl. elemekre, akkumulátorokra, tömlőkre, tintapatronokra), illetve a törékeny alkatrészek sérülésére, pl. csatlakozókra vagy üveg alkatrészekre.

## ● **Garanciális ügyek lebonyolítása**

Megkeresése gyors feldolgozásához kérjük, kövesse az alábbi utasításokat:

Megkeresés esetén kérjük, mindig készítse elő a pénztárblokkot és a termékszámot (IAN 500147\_2504) a vásárlás igazolására.

A termékszámot kérjük, olvassa le a típustábláról, a terméken elhelyezett gravírozásból, az útmutató címlapjáról (alul a bal oldalon), vagy a termék hátsó vagy alsó oldalán található matricáról.

Működési hiba vagy egyéb hiányosság fellépése esetén először vegye fel a kapcsolatot a következőkben felsorolt szervizek valamelyikével telefonon, vagy e-mailen.

A hibásnak ítélt terméket a pénztárblokk és a hiba leírásának és keletkezési idejének megjelölésével, díjmentesen küldheti el az Ön számára kijelölt szerviz címére.



A parkside-diy.com oldalon ezt és számos további kézikönyvet tud megtekinteni és letölteni. Ezzel a QR-kóddal közvetlenül a parkside-diy.com oldalra jut. Válassza ki az országot, és a keresőfelületen keresse meg a használati útmutatókat. A termékszám (IAN) 500147\_2504 beírásával juthat el az Ön termékének használati útmutatójához.

## ● Szerviz

**HU Szerviz Magyarország**

Tel.: 0680021647

A formanyomtatvány itt elérhető:

*[parkside-diy.com](http://parkside-diy.com)*

**IAN 500147\_2504**



**OWIM GmbH & Co. KG**

Stiftsbergstraße 1  
74167 Neckarsulm  
GERMANY

Model No.: HG12247/HG12247-BS/HG12247-FR  
Version: 09/2025

**IAN 500147\_2504**

