



## AKKU-SÄBELSÄGE / CORDLESS SABRE SAW / SCIE SABRE SANS FIL PSSAP 20-Li C3

(DE) (AT) (CH)

### AKKU-SÄBELSÄGE

Bedienungs- und Sicherheitshinweise  
Originalbetriebsanleitung

(GB) (IE)

### CORDLESS SABRE SAW

Operation and safety notes  
Translation of the original instructions

(FR) (BE)

### SCIE SABRE SANS FIL

Instructions d'utilisation et consignes de sécurité  
Traduction de la notice originale

(NL) (BE)

### ACCU-SABELZAAG

Bedienings- en veiligheidsinstructies  
Vertaling van de oorspronkelijke gebruiksaanwijzing

(PL)

### AKUMULATOROWA PIŁA SZABLASTA

Wskazówki dotyczące obsługi i bezpieczeństwa  
Tłumaczenie instrukcji oryginalnej

(CZ)

### AKU PÍLA OCASKA

Pokyny pro obsluhu a bezpečnostní pokyny  
Překlad původního návodu k používání

(SK)

### AKU CHVOSTOVÁ PÍLA

Pokyny pre obsluhu a bezpečnostné pokyny  
Preklad pôvodného návodu na použitie

(ES)

### SIERRA DE SABLE RECARGABLE

Instrucciones de utilización y de seguridad  
Traducción del manual original

(DK)

### BATTERIDREVEN BAJONETSAV

Bugs- og sikkerhedsanvisninger  
Oversættelse af den originale bugsanvisning

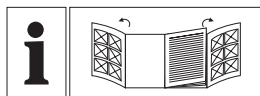

DE/AT/CH	Bedienungs- und Sicherheitshinweise	Seite	5
GB/IE	Operation and safety notes	Page	26
FR/BE	Instructions d'utilisation et consignes de sécurité	Page	47
NL/BE	Bedienings- en veiligheidsinstructies	Pagina	69
PL	Wskazówki dotyczące obsługi i bezpieczeństwa	Strona	90
CZ	Pokyny pro obsluhu a bezpečnostní pokyny	Strana	111
SK	Pokyny pre obsluhu a bezpečnostné pokyny	Strana	132
ES	Instrucciones de utilización y de seguridad	Página	153
DK	Brugs- og sikkerhedsanvisninger	Side	174

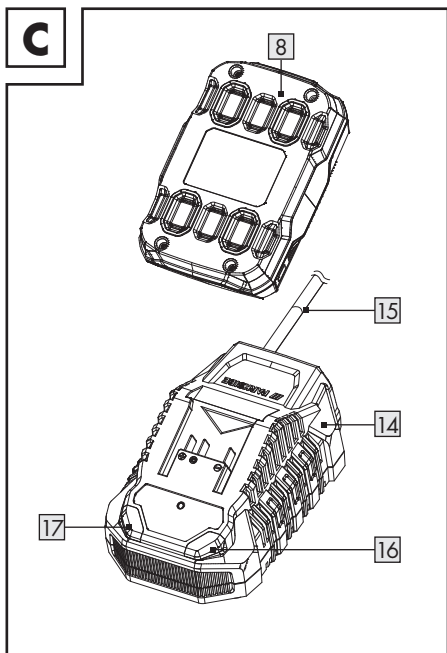
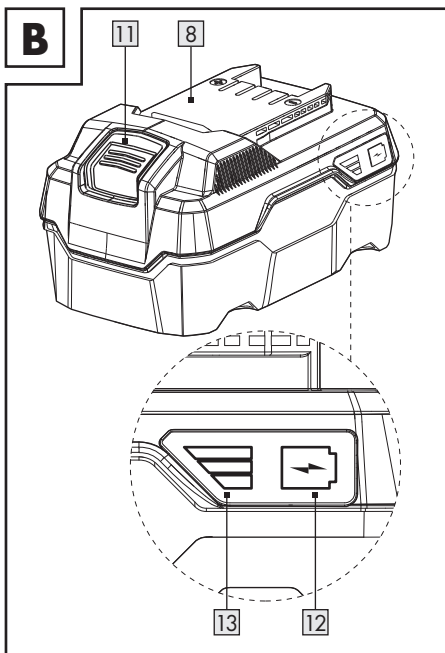
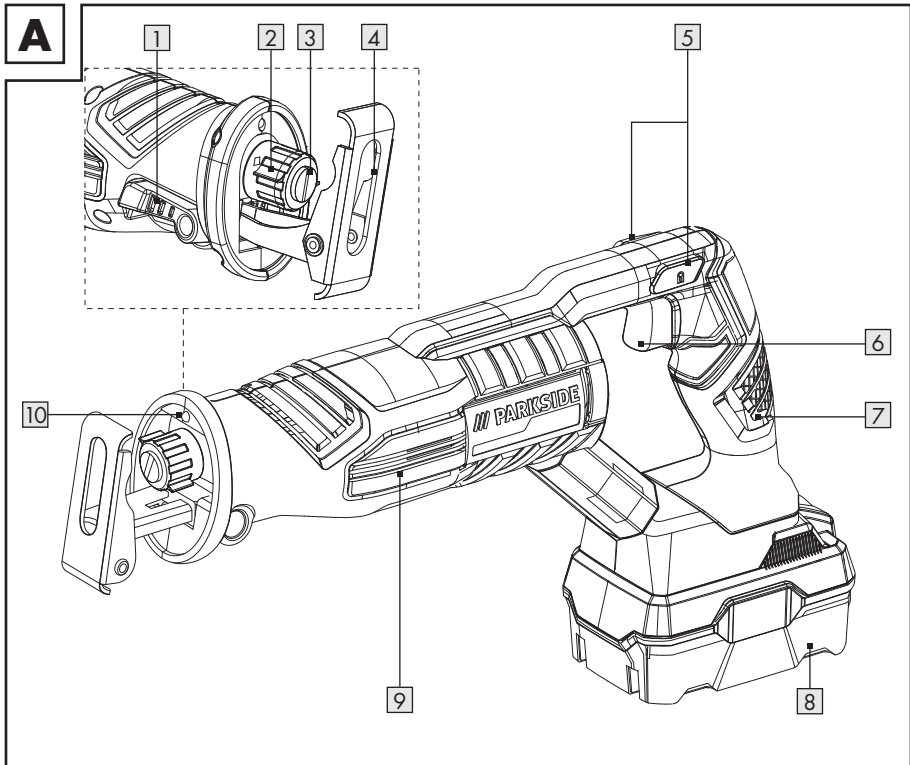



AKKU KOMPATIBEL MIT ALLEN GERÄTEN DER SERIE  
„PARKSIDE X 20 V TEAM“

BATTERY COMPATIBLE WITH ALL DEVICES OF THE SERIES  
“PARKSIDE X 20 V TEAM“

ACCU COMPATIBLE AVEC TOUS LES APPAREILS DE LA SÉRIE  
« PARKSIDE X 20 V TEAM »

ACCU GESCHIKT VOOR ALLE APPARATEN UIT DE SERIE  
“PARKSIDE X 20 V TEAM“

AKUMULATOR KOMPATYBILNY ZE WSZYSTKIMI URZĄDZENIAMI SERII  
„PARKSIDE X 20 V TEAM“

AKUMULÁTOR KOMPATIBILNÍ SE VŠEMI ZAŘÍZENÍMI ŘADY  
„PARKSIDE X 20 V TEAM“

AKUMULÁTOR JE KOMPATIBILNÝ SO VŠETKÝMI PŘÍSTROJMI SÉRIE  
„PARKSIDE X 20 V TEAM“

BATERÍA COMPATIBLE CON TODOS LOS EQUIPOS DE LA SERIE  
“PARKSIDE X 20 V TEAM“

BATTERIET ER KOMPATIBELT MED ALLE APPARATER I SERIEN  
“PARKSIDE X 20 V TEAM“

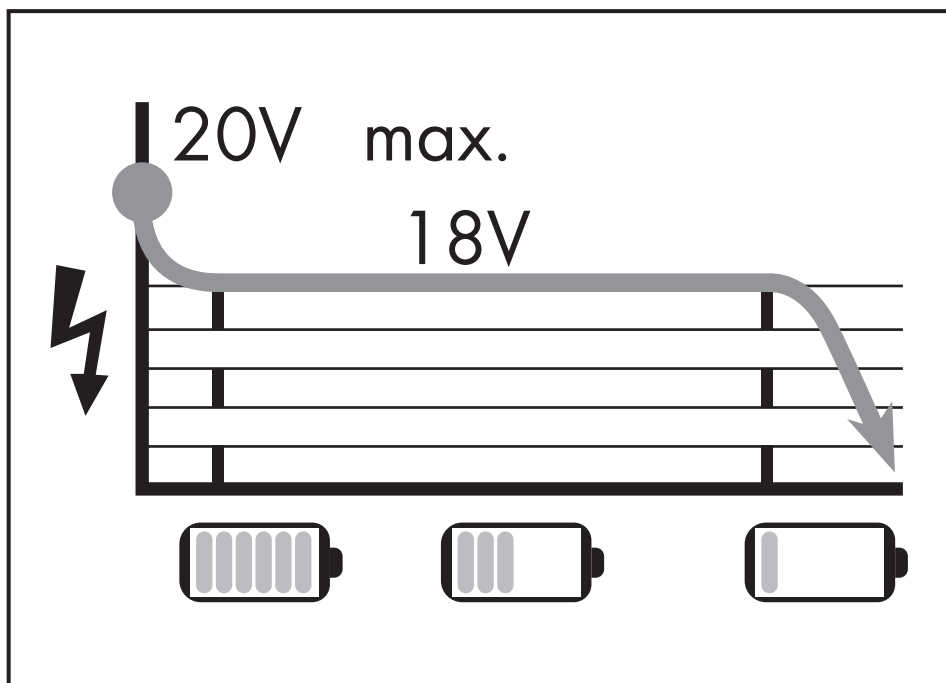

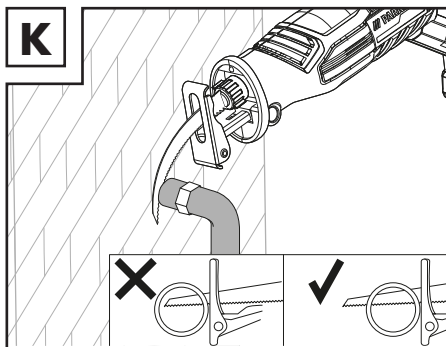
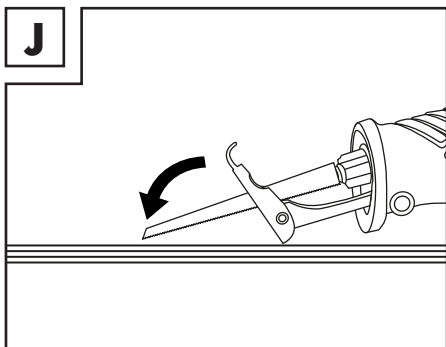
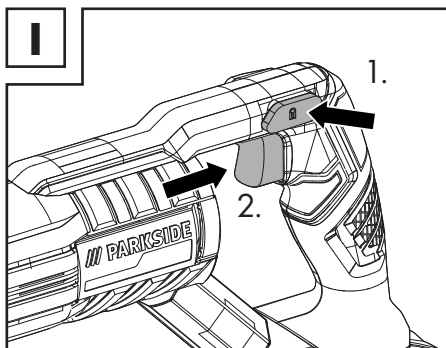
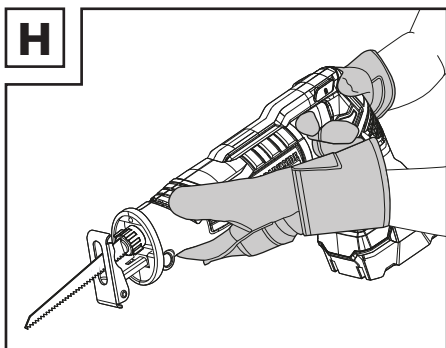
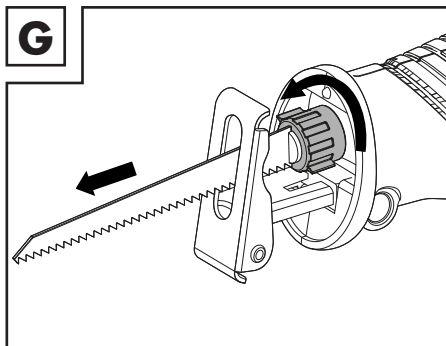
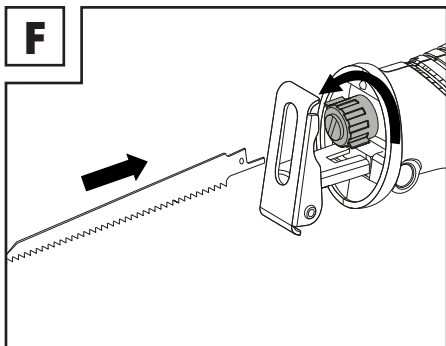
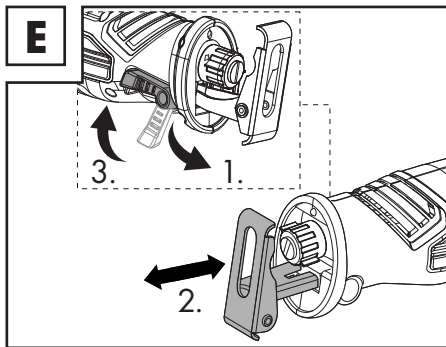
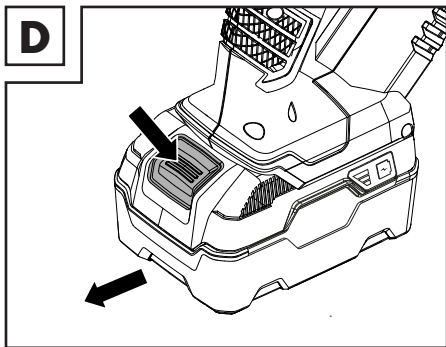













<b>Verwendete Warnhinweise und Symbole</b> .....	Seite	6
<b>Einleitung</b> .....	Seite	6
Bestimmungsgemäße Verwendung .....	Seite	6
Lieferumfang .....	Seite	7
Teilebeschreibung .....	Seite	7
Technische Daten .....	Seite	8
<b>Sicherheitshinweise</b> .....	Seite	10
Allgemeine Sicherheitshinweise für Elektrowerkzeuge .....	Seite	10
Sicherheitshinweise für Säbelsägen .....	Seite	14
Vibrations- und Geräuschkinderung .....	Seite	15
Verhalten im Notfall .....	Seite	15
Restrisiken .....	Seite	15
Sicherheitshinweise für Ladegeräte .....	Seite	16
<b>Vor dem ersten Gebrauch</b> .....	Seite	17
Zubehör .....	Seite	17
<b>Bedienung</b> .....	Seite	17
Akku-Pack entnehmen/einsetzen .....	Seite	17
Akku-Pack-Ladezustand prüfen .....	Seite	17
Akku-Pack laden .....	Seite	17
Fußplatte einstellen .....	Seite	18
Sägeblatt einsetzen/entfernen .....	Seite	18
Ein- und Ausschalten .....	Seite	19
Geschwindigkeitsregelung .....	Seite	19
LED-Arbeitsleuchte .....	Seite	19
Probelauf .....	Seite	20
<b>Arbeitshinweise</b> .....	Seite	20
<b>Reinigung und Pflege</b> .....	Seite	21
Reinigung .....	Seite	21
Wartung .....	Seite	21
Reparatur .....	Seite	21
Lagerung .....	Seite	21
Transport .....	Seite	21
<b>Entsorgung</b> .....	Seite	22
<b>Garantie</b> .....	Seite	23
<b>EU-Konformitätserklärung</b> .....	Seite	24

## Verwendete Warnhinweise und Symbole

In dieser Bedienungsanleitung, auf der Verpackung und auf dem Typenschild werden die folgenden Warnhinweise verwendet:

 	Lesen Sie die Bedienungsanleitung.		Schalten Sie das Produkt aus und entnehmen Sie den Akku-Pack vor dem Auswechseln von Zubehör, Reinigung und bei Nichtgebrauch.
	Warn- und Sicherheitshinweise beachten!		Schützen Sie den Akku-Pack vor Hitze und dauerhafter, starker Sonneneinstrahlung.
	Verwenden Sie das Produkt nur in trockenen Innenräumen.		Schützen Sie den Akku-Pack vor Wasser und Feuchtigkeit.
	Tragen Sie Schutzhandschuhe!		Schützen Sie den Akku-Pack vor Feuer.
	Tragen Sie Gehörschutz!		Schutzklasse II (Doppelisolierung)
	Tragen Sie eine Schutzbrille!		Wechselstrom/-spannung
			Gleichstrom/-spannung
	Das CE-Zeichen bestätigt Konformität mit den für das Produkt zutreffenden EU-Richtlinien.		Feinsicherung

## AKKU-SÄBELSÄGE

### ● Einleitung

Wir beglückwünschen Sie zum Kauf Ihres neuen Produkts. Sie haben sich damit für ein hochwertiges Produkt entschieden. Die Bedienungsanleitung ist Teil dieses Produkts. Sie enthält wichtige Hinweise für Sicherheit, Gebrauch und Entsorgung. Machen Sie sich vor der Benutzung des Produkts mit allen Bedien- und Sicherheitshinweisen vertraut. Benutzen Sie das Produkt nur wie beschrieben und für die angegebenen Einsatzbereiche. Händigen Sie alle Unterlagen bei Weitergabe des Produkts an Dritte mit aus.

### ● Bestimmungsgemäße Verwendung

Diese Akku-Säbelsäge (nachfolgend „Produkt“ oder „Elektrowerkzeug“ genannt) ist für leichte und mittlere Sägearbeiten in Holz, Pressspanplatten, Kunststoff, Metall und Gipskarton geeignet.

Das Produkt ist nicht dazu bestimmt, schwere Sägearbeiten, wie z. B. durch Stein oder durch Werkstücke, die die maximale Schneidekapazität (siehe „Technische Daten“) überschreiten, durchzuführen.

Verwenden Sie stets Sägeblätter entsprechend dem bestimmungsgemäßen Gebrauch! Beachten Sie beim Kauf und Gebrauch von Sägeblättern die technischen Anforderungen des Produkts (siehe „Technische Daten“).

Die LED-Arbeitsleuchte **10** dieses Produkts ist dazu bestimmt, den direkten Arbeitsbereich zu beleuchten.

Andere Verwendungen oder Veränderungen des Produkts gelten als nicht bestimmungsgemäß und können zu Risiken wie Lebensgefahr, Verletzungen und Beschädigungen führen. Für aus bestimmungswidriger Verwendung entstandene Schäden übernimmt der Hersteller keine Haftung. Das Produkt ist nicht für den gewerblichen Einsatz oder für andere Einsatzbereiche bestimmt.

## ● Lieferumfang

### **⚠️ WARNUNG!**

- ▶ Das Produkt und die Verpackungsmaterialien sind kein Kinderspielzeug! Kinder dürfen nicht mit Kunststoffbeuteln, Folien und Kleinteilen spielen! Es besteht Verschluckungs- und Erstickungsgefahr!

- 1x Akku-Säbelsäge PSSAP 20-Li C3
- 1x Akku-Pack PAP 20 B3 \*
- 1x Schnellladegerät PLG 20 C3 \*
- 1x Tragekoffer
- 1x Sägeblatt für Holz
- 1x Sägeblatt für Metall
- 1x Bedienungsanleitung

## ● Teilebeschreibung

### Abbildung A:

- 1** Entriegelungshebel
- 2** Spannfütering
- 3** Sägeblattaufnahme
- 4** Fußplatte
- 5** Einschaltsperr
- 6** Ein-/Ausschalter/Geschwindigkeitsregulierung
- 7** Hinterer Handgriff
- 8** Akku-Pack \*
- 9** Vorderer Handgriff
- 10** LED-Arbeitsleuchte

### Abbildung B:

- 8** Akku-Pack \*
- 11** Entriegelungstaste für den Akku-Pack
- 12** Taste  (Ladestand)
- 13** Ladezustand-LEDs (rot/orange/grün)

### Abbildung C:

- 8** Akku-Pack \*
- 14** Ladegerät (Schnellladegerät) \*
- 15** Anschlussleitung mit Netzstecker
- 16** Ladekontroll-LED – Rot
- 17** Ladekontroll-LED – Grün

### Ohne Abbildung:

- 18** Tragekoffer

\* Akku und Schnellladegerät sind nicht im Lieferumfang enthalten

## ● Technische Daten

### Akku-Säbelsäge

Nennspannung:  
Hubzahl:  
Hub:  
Sägeblatt-Aufnahmetyp:

### PSSAP 20-Li C3

20 V ===  
0–3000 min<sup>-1</sup>  
22 mm  
Standard

### Maximale Schneidekapazität:

Holz: 150 mm  
Stahl: 15 mm  
Buntmetall: 20 mm  
Metallrohr: 100 mm

### Akku-Pack

Typ:  
Nennspannung:  
Kapazität:  
Energiewert:  
Anzahl der Batteriezellen:

### PAP 20 B3 \*

Lithium-Ionen  
20 V ===  
4 Ah  
80 Wh  
10

### Schnellladegerät

#### Eingang:

Nennspannung: 230–240 V~  
Nennfrequenz: 50 Hz  
Nennleistung: 120 W

#### Ausgang:

Nennspannung: 21,5 V ===  
Ladestrom: 4,5 A  
Schutzklasse: II /   
Sicherung (intern): 3,15 A / 

### PLG 20 C3 \*

\* Akku und Schnellladegerät sind nicht im Lieferumfang enthalten

### Ladezeit:

- Akku-Typ PAP 20 B1, 2 Ah (separat erhältlich): 45 Minuten
- Akku-Typ PAP 20 B3, 4 Ah (separat erhältlich): 60 Minuten

### Empfohlene Umgebungstemperatur:

Während des Ladens:	+4 bis +40 °C
Während des Betriebs:	+4 bis +40 °C
Während der Lagerung:	+20 bis +26 °C

### Geräuschemissionswerte

Die gemessenen Werte wurden in Übereinstimmung mit EN 62841 ermittelt. Der A-bewertete Geräuschpegel des Elektrowerkzeugs beträgt typischerweise:

	<b>HG08180</b>	<b>HG08418</b>
Schalldruckpegel $L_{pA}$ :	81,5 dB(A)	81,0 dB(A)
Unsicherheit $K_{pA}$ :	5 dB	5 dB
Schallleistungspegel $L_{WA}$ :	92,5 dB(A)	92,0 dB(A)
Unsicherheit $K_{WA}$ :	5 dB	5 dB

### Schwingungsemissionswerte

Schwingungsgesamtwerte (Vektorsumme dreier Richtungen), ermittelt entsprechend EN 62841:

#### Sägen von Brettern (mit Sägeblatt Bosch S644D)

##### Haupthandgriff:

Hand-/Armviibration $a_{h,B}$ :	12,15 m/s <sup>2</sup>	12,32 m/s <sup>2</sup>
Unsicherheit K:	1,5 m/s <sup>2</sup>	1,5 m/s <sup>2</sup>

##### Zusätzlicher Handgriff:

Hand-/Armviibration $a_{h,B}$ :	15,98 m/s <sup>2</sup>	16,484 m/s <sup>2</sup>
Unsicherheit K:	1,5 m/s <sup>2</sup>	1,5 m/s <sup>2</sup>

#### Sägen von Holzbalken (mit Sägeblatt Bosch S644D)

##### Haupthandgriff:

Hand-/Armviibration $a_{h,WB}$ :	10,342 m/s <sup>2</sup>	9,12 m/s <sup>2</sup>
Unsicherheit K:	1,5 m/s <sup>2</sup>	1,5 m/s <sup>2</sup>

##### Zusätzlicher Handgriff:

Hand-/Armviibration $a_{h,WB}$ :	12,673 m/s <sup>2</sup>	10,733 m/s <sup>2</sup>
Unsicherheit K:	1,5 m/s <sup>2</sup>	1,5 m/s <sup>2</sup>

## **WARNUNG!**



Tragen Sie Gehörschutz!

## **HINWEIS**

- ▶ Die angegebenen Schwingungsgesamtwerte und die angegebenen Geräuschemissionswerte sind nach einem genormten Prüfverfahren gemessen worden und können zum Vergleich eines Elektrowerkzeugs mit einem anderen verwendet werden.
- ▶ Die angegebenen Schwingungsgesamtwerte und die angegebenen Geräuschemissionswerte können auch zu einer vorläufigen Einschätzung der Belastung verwendet werden.

## **WARNUNG!**

- ▶ Die Schwingungs- und Geräuschemissionen können während der tatsächlichen Benutzung des Elektrowerkzeugs von den Angabewerten abweichen, abhängig von der Art und Weise, in der das Elektrowerkzeug verwendet wird, insbesondere, welche Art von Werkstück bearbeitet wird.  
Versuchen Sie, die Belastung durch Vibrationen und Geräusche so gering wie möglich zu halten. Beispielhafte Maßnahmen zur Verringerung der Vibrationsbelastung sind das Tragen von Handschuhen beim Gebrauch des Werkzeugs und die Begrenzung der Arbeitszeit. Dabei sind alle Anteile des Betriebszyklus zu berücksichtigen (beispielsweise Zeiten, in denen das Elektrowerkzeug abgeschaltet ist, und solche, in denen es zwar eingeschaltet ist, aber ohne Belastung läuft).



## **Sicherheitshinweise**

### ● **Allgemeine Sicherheitshinweise für Elektrowerkzeuge**

#### **WARNUNG!**

- ▶ **Lesen Sie alle Sicherheitshinweise, Anweisungen, Bilderungen und technischen Daten, mit denen dieses Elektrowerkzeug versehen ist.** Versäumnisse bei der Einhaltung der nachfolgenden Anweisungen können elektrischen Schlag, Brand und/oder schwere Verletzungen verursachen.

#### **Bewahren Sie alle Sicherheitshinweise und Anweisungen für die Zukunft auf.**

Der in den Sicherheitshinweisen verwendete Begriff „Elektrowerkzeug“ bezieht sich auf netzbetriebene Elektrowerkzeuge (mit Netzleitung) oder auf akkubetriebene Elektrowerkzeuge (ohne Netzleitung).

#### **Arbeitsplatzsicherheit**

- 1) **Halten Sie Ihren Arbeitsbereich sauber und gut beleuchtet.** Unordnung oder unbeleuchtete Arbeitsbereiche können zu Unfällen führen.
- 2) **Arbeiten Sie mit dem Elektrowerkzeug nicht in explosionsgefährdeter Umgebung, in der sich brennbare Flüssigkeiten, Gase oder Stäube befinden.**  
Elektrowerkzeuge erzeugen Funken, die den Staub oder die Dämpfe entzünden können.
- 3) **Halten Sie Kinder und andere Personen während der Benutzung des Elektrowerkzeugs fern.** Bei Ablenkung können Sie die Kontrolle über das Elektrowerkzeug verlieren.

## Elektrische Sicherheit

- 1) **Der Anschlussstecker des Elektrowerkzeugs muss in die Steckdose passen. Der Stecker darf in keiner Weise verändert werden. Verwenden Sie keine Adapterstecker gemeinsam mit schutzgeerdeten Elektrowerkzeugen.** Unveränderte Stecker und passende Steckdosen verringern das Risiko eines elektrischen Schlages.
- 2) **Vermeiden Sie Körperkontakt mit geerdeten Oberflächen wie von Rohren, Heizungen, Herden und Kühlschränken.** Es besteht ein erhöhtes Risiko durch elektrischen Schlag, wenn Ihr Körper geerdet ist.
- 3) **Halten Sie Elektrowerkzeuge von Regen oder Nässe fern.** Das Eindringen von Wasser in ein Elektrowerkzeug erhöht das Risiko eines elektrischen Schlages.
- 4) **Zweckentfremden Sie die Anschlussleitung nicht, um das Elektrowerkzeug zu tragen, aufzuhängen oder um den Stecker aus der Steckdose zu ziehen. Halten Sie die Anschlussleitung fern von Hitze, Öl, scharfen Kanten oder sich bewegendenden Teilen.** Beschädigte oder verwickelte Anschlussleitungen erhöhen das Risiko eines elektrischen Schlages.
- 5) **Wenn Sie mit einem Elektrowerkzeug im Freien arbeiten, verwenden Sie nur Verlängerungsleitungen, die auch für den Außenbereich geeignet sind.** Die Anwendung einer für den Außenbereich geeigneten Verlängerungsleitung verringert das Risiko eines elektrischen Schlages.

- 6) **Wenn der Betrieb des Elektrowerkzeugs in feuchter Umgebung nicht vermeidbar ist, verwenden Sie einen Fehlerstromschutzschalter.** Der Einsatz eines Fehlerstromschutzschalters vermindert das Risiko eines elektrischen Schlages.

## Sicherheit von Personen

- 1) **Seien Sie aufmerksam, achten Sie darauf, was Sie tun, und gehen Sie mit Vernunft an die Arbeit mit einem Elektrowerkzeug.** Benutzen Sie kein Elektrowerkzeug, wenn Sie müde sind oder unter dem Einfluss von Drogen, Alkohol oder Medikamenten stehen. Ein Moment der Unachtsamkeit beim Gebrauch des Elektrowerkzeugs kann zu ernsthaften Verletzungen führen.
- 2) **Tragen Sie persönliche Schutzausrüstung und immer eine Schutzbrille.** Das Tragen persönlicher Schutzausrüstung, wie Staubmaske, rutschfeste Sicherheitsschuhe, Schutzhelm oder Gehörschutz, je nach Art und Einsatz des Elektrowerkzeugs, verringert das Risiko von Verletzungen.
- 3) **Vermeiden Sie eine unbeabsichtigte Inbetriebnahme. Vergewissern Sie sich, dass das Elektrowerkzeug ausgeschaltet ist, bevor Sie es an die Stromversorgung und/oder den Akku anschließen, es aufnehmen oder tragen.** Wenn Sie beim Tragen des Elektrowerkzeugs den Finger am Schalter haben oder das Elektrowerkzeug eingeschaltet an die Stromversorgung anschließen, kann dies zu Unfällen führen.

- 4) **Entfernen Sie Einstellwerkzeuge oder Schraubenschlüssel, bevor Sie das Elektrowerkzeug einschalten.**  
Ein Werkzeug oder Schlüssel, der sich in einem drehenden Teil des Elektrowerkzeugs befindet, kann zu Verletzungen führen.
- 5) **Vermeiden Sie eine abnormale Körperhaltung. Sorgen Sie für einen sicheren Stand und halten Sie jederzeit das Gleichgewicht.**  
Dadurch können Sie das Elektrowerkzeug in unerwarteten Situationen besser kontrollieren.
- 6) **Tragen Sie geeignete Kleidung. Tragen Sie keine weite Kleidung oder Schmuck. Halten Sie Haare und Kleidung fern von sich bewegenden Teilen.** Lockere Kleidung, Schmuck oder lange Haare können von sich bewegenden Teilen erfasst werden.
- 7) **Wenn Staubabsaug- und -auffangeinrichtungen montiert werden können, sind diese anzuschließen und richtig zu verwenden.** Verwendung einer Staubabsaugung kann Gefährdungen durch Staub verringern.
- 8) **Wiegen Sie sich nicht in falscher Sicherheit und setzen Sie sich nicht über die Sicherheitsregeln für Elektrowerkzeuge hinweg, auch wenn Sie nach vielfachem Gebrauch mit dem Elektrowerkzeug vertraut sind.** Achtloses Handeln kann binnen Sekundenbruchteilen zu schweren Verletzungen führen.

## Verwendung und Behandlung des Elektrowerkzeugs

- 1) **Überlasten Sie das Elektrowerkzeug nicht. Verwenden Sie für Ihre Arbeit das dafür bestimmte Elektrowerkzeug.** Mit dem passenden Elektrowerkzeug arbeiten Sie besser und sicherer im angegebenen Leistungsbereich.
- 2) **Benutzen Sie kein Elektrowerkzeug, dessen Schalter defekt ist.** Ein Elektrowerkzeug, das sich nicht mehr ein- oder ausschalten lässt, ist gefährlich und muss repariert werden.
- 3) **Ziehen Sie den Stecker aus der Steckdose und/oder entfernen Sie einen abnehmbaren Akku, bevor Sie Geräteeinstellungen vornehmen, Einsatzwerkzeugteile wechseln oder das Elektrowerkzeug weglegen.** Diese Vorsichtsmaßnahme verhindert den unbeabsichtigten Start des Elektrowerkzeugs.
- 4) **Bewahren Sie unbenutzte Elektrowerkzeuge außerhalb der Reichweite von Kindern auf. Lassen Sie keine Personen das Elektrowerkzeug benutzen, die mit diesem nicht vertraut sind oder diese Anweisungen nicht gelesen haben.** Elektrowerkzeuge sind gefährlich, wenn Sie von unerfahrenen Personen benutzt werden.

- 5) **Pflegen Sie Elektrowerkzeuge und Einsatzwerkzeug mit Sorgfalt. Kontrollieren Sie, ob bewegliche Teile einwandfrei funktionieren und nicht klemmen, ob Teile gebrochen oder so beschädigt sind, dass die Funktion des Elektrowerkzeugs beeinträchtigt ist. Lassen Sie beschädigte Teile vor dem Einsatz des Elektrowerkzeuges reparieren.** Viele Unfälle haben ihre Ursache in schlecht gewarteten Elektrowerkzeugen.
- 6) **Halten Sie Schneidwerkzeuge scharf und sauber.** Sorgfältig gepflegte Schneidwerkzeuge mit scharfen Schneidkanten verklemmen sich weniger und sind leichter zu führen.
- 7) **Verwenden Sie Elektrowerkzeug, Einsatzwerkzeug, Einsatzwerkzeuge usw. entsprechend diesen Anweisungen.** Berücksichtigen Sie dabei die Arbeitsbedingungen und die auszuführende Tätigkeit. Der Gebrauch von Elektrowerkzeugen für andere als die vorgesehenen Anwendungen kann zu gefährlichen Situationen führen.
- 8) **Halten Sie Griffe und Griffflächen trocken, sauber und frei von Öl und Fett.** Rutschige Griffe und Griffflächen erlauben keine sichere Bedienung und Kontrolle des Elektrowerkzeugs in unvorhergesehenen Situationen.
- 2) **Verwenden Sie nur die dafür vorgesehenen Akkus in den Elektrowerkzeugen.** Der Gebrauch von anderen Akkus kann zu Verletzungen und Brandgefahr führen.
- 3) **Halten Sie den nicht benutzten Akku fern von Büroklammern, Münzen, Schlüsseln, Nägeln, Schrauben oder anderen kleinen Metallgegenständen, die eine Überbrückung der Kontakte verursachen könnten.** Ein Kurzschluss zwischen den Akkukontakten kann Verbrennungen oder Feuer zur Folge haben.
- 4) **Bei falscher Anwendung kann Flüssigkeit aus dem Akku austreten. Vermeiden Sie den Kontakt damit. Bei zufälligem Kontakt mit Wasser abspülen. Wenn die Flüssigkeit in die Augen kommt, nehmen Sie zusätzlich ärztliche Hilfe in Anspruch.** Austretende Akkuflüssigkeit kann zu Hautreizungen oder Verbrennungen führen.
- 5) **Benutzen Sie keinen beschädigten oder veränderten Akku.** Beschädigte oder veränderte Akkus können sich unvorhersehbar verhalten und zu Feuer, Explosion oder Verletzungsgefahr führen.
- 6) **Setzen Sie einen Akku keinem Feuer oder zu hohen Temperaturen aus.** Feuer oder Temperaturen über 130 °C können eine Explosion hervorrufen.
- 7) **Befolgen Sie alle Anweisungen zum Laden und laden Sie den Akku oder das Akkuwerkzeug niemals außerhalb des in der Betriebsanleitung angegebenen Temperaturbereichs.** Falsches Laden oder Laden außerhalb des zugelassenen Temperaturbereichs kann den Akku zerstören und die Brandgefahr erhöhen.

### **Verwendung und Behandlung des Akkuwerkzeugs**

- 1) **Laden Sie die Akkus nur mit Ladegeräten auf, die vom Hersteller empfohlen werden.** Durch ein Ladegerät, das für eine bestimmte Art von Akkus geeignet ist, besteht Brandgefahr, wenn es mit anderen Akkus verwendet wird.

## Service

- 1) **Lassen Sie Ihr Elektrowerkzeug nur von qualifiziertem Fachpersonal und nur mit Original-Ersatzteilen reparieren.** Damit wird sichergestellt, dass die Sicherheit des Elektrowerkzeugs erhalten bleibt.
- 2) **Warten Sie niemals beschädigte Akkus.** Sämtliche Wartung von Akkus sollte nur durch den Hersteller oder bevollmächtigte Kundendienststellen erfolgen.

## ● Sicherheitshinweise für Säbelsägen

- 1) **Halten Sie das Elektrowerkzeug an den isolierten Griffflächen, wenn Sie Arbeiten ausführen, bei denen das Einsatzwerkzeug verborgene Stromleitungen treffen kann.** Der Kontakt mit einer spannungsführenden Leitung kann auch metallene Geräteteile unter Spannung setzen und könnte zu einem elektrischen Schlag führen.
- 2) **Befestigen und sichern Sie das Werkstück mittels Zwingen oder auf andere Art und Weise an einer stabilen Unterlage.** Wenn Sie das Werkstück nur mit der Hand oder gegen Ihren Körper halten, bleibt es labil, was zum Verlust der Kontrolle führen kann.
- 3) **Halten Sie die Hände vom Sägebereich fern. Greifen Sie nicht unter das Werkstück.** Bei Kontakt mit dem Sägeblatt besteht Verletzungsgefahr.
- 4) **Führen Sie das Elektrowerkzeug nur eingeschaltet gegen das Werkstück.** Es besteht die Gefahr eines Rückschlages, wenn das Einsatzwerkzeug im Werkstück verkantet.
- 5) **Achten Sie darauf, dass die Fußplatte beim Sägen immer am Werkstück anliegt.** Das Sägeblatt kann verkanten und zum Verlust der Kontrolle über das Elektrowerkzeug führen.
- 6) **Schalten Sie nach Beendigung des Arbeitsvorgangs das Elektrowerkzeug aus und ziehen Sie das Sägeblatt erst dann aus dem Schnitt, wenn dieses zum Stillstand gekommen ist.** So vermeiden Sie einen Rückschlag und können das Elektrowerkzeug sicher ablegen.
- 7) **Verwenden Sie nur unbeschädigte, einwandfreie Sägeblätter.** Verbogene oder unscharfe Sägeblätter können brechen, den Schnitt negativ beeinflussen oder einen Rückschlag verursachen.
- 8) **Bremsen Sie das Sägeblatt nach dem Ausschalten nicht durch seitliches Gegendrücken ab.** Das Sägeblatt kann beschädigt werden, brechen oder einen Rückschlag verursachen.
- 9) **Spannen Sie das Material gut fest. Stützen Sie das Werkstück nicht mit der Hand oder dem Fuß ab. Berühren Sie keine Gegenstände oder den Erdboden mit der laufenden Säge.** Es besteht Rückschlaggefahr.
- 10) **Verwenden Sie geeignete Suchgeräte, um verborgene Versorgungsleitungen aufzuspüren oder fragen Sie die örtliche Versorgungsgesellschaft.** Kontakt mit Elektroleitungen kann zu elektrischem Schlag und Feuer, Kontakt einer Gasleitung zur Explosion führen. Beschädigung einer Wasserleitung kann zu Sachbeschädigung und elektrischem Schlag führen.

- 11) **Halten Sie das Elektrowerkzeug beim Arbeiten mit beiden Händen fest und sorgen Sie für einen sicheren Stand.** Das Elektrowerkzeug wird mit zwei Händen sicherer geführt.
- 12) **Sichern Sie das Werkstück.** Ein mit Spannvorrichtungen oder Schraubstock festgehaltenes Werkstück ist sicherer gehalten als mit Ihrer Hand.
- 13) **Warten Sie, bis das Elektrowerkzeug zum Stillstand gekommen ist, bevor Sie es ablegen.** Das Einsatzwerkzeug kann verkanten und zum Verlust der Kontrolle über das Elektrowerkzeug führen.
- 14) Sägen Sie keine Materialien (z. B. bleihaltige Farben und Lacke oder asbesthaltiges Material), deren Stäube gesundheitsschädlich sein können.

## ● Vibrations- und Geräuschminderung

Begrenzen Sie die Benutzungszeit, verwenden Sie vibrations- und geräuscharme Betriebsarten und tragen Sie persönliche Schutzausrüstung, um Vibrations- und Geräuschauswirkungen zu reduzieren.

Die folgenden Maßnahmen helfen, vibrations- und geräuschbedingte Risiken zu mindern:

- Verwenden Sie das Produkt nur gemäß seinem bestimmungsgemäßen Gebrauch und wie in diesen Anweisungen beschrieben.
- Stellen Sie sicher, dass das Produkt einwandfrei und gut gewartet ist.
- Verwenden Sie die richtigen Einsatzwerkzeuge für dieses Produkt und stellen Sie sicher, dass diese einwandfrei sind.
- Halten Sie das Produkt sicher an den Handgriffen/Griffflächen fest.

- Warten Sie das Produkt entsprechend den Anweisungen und sorgen Sie für ausreichende Schmierung (wenn anwendbar).
- Planen Sie Ihren Arbeitsablauf so, dass die Verwendung von Produkten mit hohem Vibrationswert auf einen längeren Zeitraum verteilt ist.

## ● Verhalten im Notfall

Machen Sie sich anhand dieser Bedienungsanleitung mit der Benutzung dieses Produkts vertraut. Prägen Sie sich die Sicherheitshinweise ein und halten Sie sich unbedingt daran. Dies hilft, Risiken und Gefahren zu vermeiden.

- Seien Sie bei der Nutzung dieses Produkts immer aufmerksam, damit Sie Gefahren frühzeitig erkennen und handeln können. Rasches Einschreiten kann schwere Verletzungen und Sachschäden vermeiden.
- Schalten Sie das Produkt bei Fehlfunktionen umgehend aus und entnehmen Sie den Akku-Pack. Lassen Sie dieses von einer qualifizierten Fachkraft überprüfen und gegebenenfalls instand setzen, bevor Sie es wieder in Betrieb nehmen.

## ● Restrisiken

Auch wenn Sie dieses Produkt vorschriftsmäßig bedienen, bleibt ein potenzielles Risiko für Personen- und Sachschäden bestehen. Folgende Gefahren können im Zusammenhang mit der Bauweise und Ausführung dieses Produkts unter anderem auftreten:

- Gesundheitsschäden, die aus Vibrationsemissionen resultieren, falls das Produkt über einen längeren Zeitraum benutzt, nicht ordnungsgemäß geführt und gewartet wird.

- Personen- und Sachschäden hervorgerufen durch defekte Schneidwerkzeuge oder plötzlichen Einschlag eines verdeckten Objekts während des Gebrauchs.
- Verletzungsgefahr und Sachschäden verursacht durch fliegende Objekte.

#### HINWEIS

- ▶ Dieses Produkt erzeugt während des Betriebs ein elektromagnetisches Feld! Dieses Feld kann unter bestimmten Umständen aktive oder passive medizinische Implantate beeinträchtigen! Um die Gefahr von ernsthaften oder tödlichen Verletzungen zu verringern, empfehlen wir Personen mit medizinischen Implantaten ihren Arzt und den Hersteller vom medizinischen Implantat zu konsultieren, bevor das Produkt bedient wird!

#### ● Sicherheitshinweise für Ladegeräte

- Dieses Gerät kann von Kindern ab 8 Jahren und darüber sowie von Personen mit verringerten physischen, sensorischen oder mentalen Fähigkeiten oder Mangel an Erfahrung und Wissen benutzt werden, wenn sie beaufsichtigt oder bezüglich des sicheren Gebrauchs des Geräts unterwiesen wurden und die daraus resultierenden Gefahren verstehen. Kinder dürfen nicht mit dem Gerät spielen.

Reinigung und Benutzer-Wartung dürfen nicht von Kindern ohne Beaufsichtigung durchgeführt werden.

- Laden Sie keine nicht wieder aufladbaren Batterien auf. Verstoß gegen diesen Hinweis führt zu Gefährdungen.
- Wenn die Anschlussleitung beschädigt wird, muss sie durch den Hersteller oder seinen Kundendienst oder eine ähnlich qualifizierte Person ersetzt werden, um Gefährdungen zu vermeiden.
- Schützen Sie elektrische Teile gegen Feuchtigkeit. Tauchen Sie diese nie in Wasser oder andere Flüssigkeiten, um einen elektrischen Schlag zu vermeiden. Halten Sie das Gerät nie unter fließendes Wasser. Beachten Sie die Anweisungen für Reinigung, Wartung und Reparatur.
- Das Gerät ist nur den Gebrauch in Innenräumen geeignet.

- **ACHTUNG!** Dieses Ladegerät ist ausschließlich zum Aufladen von Akku-Packs der folgenden Typen geeignet:

### Parkside 20 V Akku-Pack

PAP 20 B1    2 Ah    5 Zellen

PAP 20 B3    4 Ah    10 Zellen

- Eine aktuelle Liste der Batteriekompatibilität finden Sie unter [www.lidl.de/akku](http://www.lidl.de/akku).

## ● Vor dem ersten Gebrauch

### ● Zubehör

Für den sicheren und ordnungsgemäßen Gebrauch dieses Produkts werden unter anderem die folgenden Zubehörteile, wie z. B. Werkzeuge und Sägeblätter, benötigt:

- Geeignetes Sägeblatt

Werkzeuge und Sägeblätter erhalten Sie im Fachhandel. Beachten Sie beim Erwerb immer die technischen Anforderungen dieses Produkts (siehe „Technische Daten“).

Fragen Sie bei Unsicherheit eine qualifizierte Fachkraft und lassen Sie sich von Ihrem Fachhändler beraten.

### HINWEIS

- ▶ In dieser Bedienungsanleitung finden Sie Informationen und Hinweise zu verschiedenen Sägeblättern und deren Einsatzbereichen. Die dargestellten Sägeblätter sind nicht zwingend im Lieferumfang enthalten, sondern zeigen die Einsatzmöglichkeiten dieses Produkts auf.

## Passende Akku-Packs und Ladegeräte

**Akku-Pack:** Parkside X 20 V Team

**Ladegerät:** Parkside X 20 V Team

## ● Bedienung

### ● Akku-Pack entnehmen/einsetzen

- **Akku-Pack entnehmen:** Drücken Sie die Entriegelungstaste für den Akku-Pack **11**. Entnehmen Sie den Akku-Pack **8** (Abb. D).
- **Akku-Pack einsetzen:** Richten Sie den Akku-Pack **8** zum Griff aus und schieben Sie diesen ein. Stellen Sie sicher, dass dieser spürbar einrastet.

### ● Akku-Pack-Ladezustand prüfen

(Abb. B)

- Akku-Pack-Ladezustand prüfen: Drücken Sie die Taste  **12**. Die Ladezustand-LEDs **13** leuchten auf:

LED <b>13</b>	Ladezustand
Rot / orange / grün	Maximal
Rot / orange	Mittel
Rot	Niedrig

### ● Akku-Pack laden

(Abb. C)

#### HINWEIS

- ▶ Sie können den Akku-Pack **8** jederzeit aufladen, ohne die Lebensdauer zu verkürzen.
- ▶ Eine Unterbrechung des Ladevorgangs schädigt den Akku-Pack **8** nicht.
- Laden Sie den Akku-Pack **8** vor dem Gebrauch, falls dieser auf mittlerem oder niedrigem Ladezustand sein sollte.

- Die Ladekontroll-LEDs (grün **17** und rot **16**) informieren über den Status des Ladegeräts **14** und des Akku-Packs **8**:

LED	Status
Rote LED leuchtet	Akku-Pack lädt
Grüne LED leuchtet	Akku-Pack voll geladen
Grüne und rote LED blinken	Akku-Pack defekt
Rote LED blinkt	Akku-Pack zu kalt oder zu warm

- Grüne LED leuchtet (ohne Akku-Pack) Ladegerät bereit
- Setzen Sie den Akku-Pack **8** in das Ladegerät **14** ein.
- Verbinden Sie die Anschlussleitung mit Netzstecker **15** des Ladegeräts **14** mit der Steckdose.
- Wenn der Akku-Pack **8** voll geladen ist: Entnehmen Sie den Akku-Pack aus dem Ladegerät **14**. Ziehen Sie danach die Anschlussleitung mit Netzstecker **15** des Ladegeräts aus der Steckdose.

## ● Fußplatte einstellen

(Abb. E)

### ⚠️ WARNUNG!



Schalten Sie das Produkt aus, entnehmen Sie den Akku-Pack **8** und lassen Sie das Produkt abkühlen, bevor Sie Anpassungen durchführen!

### ⚠️ VORSICHT! VERLETZUNGSGEFAHR!



Sägeblätter können scharf sein und während des Gebrauchs heiß werden. Tragen Sie stets Schutzhandschuhe, wenn Sie mit Sägeblättern hantieren.

### ⚠️ VORSICHT! VERLETZUNGSGEFAHR!

- Entfernen Sie das Sägeblatt aus dem Produkt, bevor Sie die Fußplatte **4** einstellen (siehe „Sägeblatt einsetzen/entfernen“).
- Benutzen Sie das Produkt nicht ohne eingesetzte Fußplatte **4**.

Zur Anpassung an das Werkstück ist die Fußplatte **4** in verschiedenen Positionen verstellbar und schwenkbar.

- Fußplatte **4** entriegeln: Drehen Sie den Entriegelungshebel **1** entgegen dem Uhrzeigersinn.
- Stellen Sie durch Ein- oder Ausziehen die gewünschte Position der Fußplatte **4** ein.
- Fußplatte **4** verriegeln: Drehen Sie den Entriegelungshebel **1** im Uhrzeigersinn.

## ● Sägeblatt einsetzen/entfernen

### ⚠️ WARNUNG!



Schalten Sie das Produkt aus, entnehmen Sie den Akku-Pack **8** und lassen Sie das Produkt abkühlen, bevor Sie Anpassungen durchführen!

### ⚠️ VORSICHT! VERLETZUNGSGEFAHR!



Sägeblätter können scharf sein und während des Gebrauchs heiß werden. Tragen Sie stets Schutzhandschuhe, wenn Sie mit Sägeblättern hantieren.

### ⚠️ VORSICHT! VERLETZUNGSGEFAHR!

- Verwenden Sie kein stumpfes, verbogenes oder beschädigtes Sägeblatt.
- Verwenden Sie immer ein der Aufgabe entsprechendes Sägeblatt.

## Sägeblatt einsetzen

(Abb. F)

- Drehen Sie den Spannfutterring [2] entgegen dem Uhrzeigersinn.
- Führen Sie das Sägeblatt in die Sägeblattaufnahme [3] ein.
- Lassen Sie den Spannfutterring [2] los, so dass sich dieser wieder in die Ausgangsposition dreht.
- Vor dem Gebrauch: Ziehen Sie am Sägeblatt und prüfen Sie, ob es sicher und fest sitzt.

## Sägeblatt entfernen

(Abb. G)

- Drehen Sie den Spannfutterring [2] entgegen dem Uhrzeigersinn.
- Ziehen Sie das Sägeblatt aus der Sägeblattaufnahme [3].
- Lassen Sie den Spannfutterring [2] los, so dass sich dieser wieder in die Ausgangsposition dreht.

### HINWEIS

- ▶ Für bestimmte Arbeiten kann das Sägeblatt auch um 180° gedreht eingesetzt werden.

## Ein- und Ausschalten

### ⚠ VORSICHT! VERLETZUNGSGEFAHR!



Tragen Sie stets Schutzhandschuhe, wenn Sie mit dem Produkt hantieren oder arbeiten.

### ⚠ VORSICHT! VERLETZUNGSGEFAHR!

- ▶ Achten Sie vor dem Einschalten darauf, dass das Sägeblatt nicht das Werkstück berührt.
- ▶ Achten Sie während der Arbeit auf einen sicheren Stand. Halten Sie den vorderen [9] und hinteren Handgriff [7] des Produkts stets mit beiden Händen fest (Abb. H).
- ▶ Halten Sie Ihre Hände vom Sägeblatt fern, wenn das Produkt in Betrieb ist.

### HINWEIS

- ▶ Der Ein-/Ausschalter [6] kann nicht festgestellt werden.

(Abb. I)

- **Einschalten:** Lösen Sie die Einschaltsperrleiste [5], indem Sie sie links oder rechts eindrücken. Drücken Sie den Ein-/Ausschalter [6] und halten Sie ihn gedrückt. Regulieren Sie die Geschwindigkeit nach Bedarf (siehe „Geschwindigkeitsregelung“).
- **Ausschalten:** Lassen Sie den Ein-/Ausschalter [6] los. Nach dem Loslassen des Ein-/Ausschalters bewegt sich die Einschaltsperrleiste [5] automatisch in ihre Ausgangsposition zurück.

## ● Geschwindigkeitsregelung

- Durch unterschiedlich starken Druck auf den Ein-/Ausschalter [6] können Sie die Geschwindigkeit kontrollieren:

Anpressdruck	Geschwindigkeit
Leichter Druck:	Niedriger
Stärkerer Druck:	Höher

## ● LED-Arbeitsleuchte

Dieses Produkt ist mit einer LED-Arbeitsleuchte [10] ausgestattet, um den direkten Arbeitsbereich auszuleuchten und die Sichtbarkeit in schlecht beleuchteten Umgebungen zu verbessern.

- Die LED-Arbeitsleuchte [10] leuchtet automatisch, sobald das Produkt eingeschaltet wird.

### HINWEIS

- ▶ Die LED-Arbeitsleuchte [10] leuchtet noch ca. 10 Sekunden nach dem Ausschalten des Produkts weiter.

## ● Probelauf

### HINWEIS

- ▶ Führen Sie vor dem ersten Arbeiten und nach jedem Sägeblattwechsel einen Probelauf ohne Belastung durch. Schalten Sie das Produkt sofort aus, wenn das Sägeblatt unregelmäßig läuft, beträchtliche Schwingungen auftreten oder abnorme Geräusche zu hören sind.

## ● Arbeitshinweise

### ⚠ VORSICHT! RISIKO VON PERSONEN- UND SACHSCHÄDEN!

- ▶ Tragen Sie beim Hantieren mit dem Sägeblatt Handschuhe. So vermeiden Sie Schnittverletzungen.
- ▶ Verwenden Sie keine stumpfen, rissigen, verbogenen oder beschädigten Sägeblätter.
- ▶ Prüfen Sie vor dem Sägen das Werkstück auf verborgene Fremdkörper wie Nägel oder Schrauben. Entfernen Sie diese.
- ▶ Setzen Sie stets das passende Sägeblatt ein.
- ▶ Sichern Sie das Werkstück mit Hilfe von Spannvorrichtungen an der Werkbank.
- ▶ Wenden Sie nur soviel Druck an, wie zum Sägen gerade notwendig ist. Bei übermäßigem Druck kann das Sägeblatt verbiegen und brechen.
- ▶ Schalten Sie das Produkt sofort aus, wenn das Sägeblatt verklemmt. Spreizen Sie den Sägeschnitt und ziehen Sie das Sägeblatt vorsichtig heraus.
- ▶ Stellen Sie sich beim Arbeiten immer seitlich zum Produkt.
- ▶ Sorgen Sie für eine Belüftung des Arbeitsplatzes.
- ▶ Vermeiden Sie die Überbeanspruchung des Produkts während der Arbeit.

## Herkömmliches Sägen

- Vergewissern Sie sich, dass das Sägeblatt nicht das Werkstück berührt. Schalten Sie das Produkt erst dann ein.
- Setzen Sie die Fußplatte **4** auf das Werkstück.
- Schneiden Sie mit gleichmäßigem Druck in einer gleichmäßigen Vorwärtsbewegung. Sie können horizontal, diagonal oder vertikal schneiden.
- Nach Fertigstellung der Arbeit: Schalten Sie zuerst das Produkt aus. Ziehen Sie dann das Sägeblatt aus dem Werkstück.

## Tauchsägen

(Abb. J)

- Tauchsägen ist eine sehr anspruchsvolle Technik und mit einem höheren Verletzungsrisiko verbunden. Führen Sie diese Technik nur durch, wenn Sie mit dieser vertraut sind.
- Tauchschnitte dürfen nur in weichen Materialien wie Holz oder Gipskarton und mit kurzen Sägeblättern (max. 150 mm Länge) durchgeführt werden. Es besteht Rückschlaggefahr und Verletzungsgefahr.
- Setzen Sie die Vorderkante der Fußplatte **4** auf das Werkstück auf, so dass das Sägeblatt das Werkstück nicht berührt.
- Schalten Sie das Produkt ein. Lassen Sie das Sägeblatt langsam in das Werkstück eintauchen.
- Wenn die Werkstücktiefe durchtrennt ist, sägen Sie wie gewohnt weiter.

## Bündiges Abtrennen

(Abb. K)

- Mit elastischen Bimetall-Sägeblättern können Sie z. B. Wasserrohre bündig an der Wand abtrennen.
- Achten Sie darauf, dass das Sägeblatt stets länger als der Rohrdurchmesser ist. Es besteht Rückschlaggefahr und Verletzungsgefahr.

## ● **Reinigung und Pflege**

### **⚠️ WARNUNG!**



Schalten Sie das Produkt aus, entnehmen Sie den Akku-Pack **8** und lassen Sie das Produkt abkühlen, bevor Sie Inspektions-, Wartungs- oder Reinigungsarbeiten durchführen!

## ● **Reinigung**

- Achten Sie darauf, dass keine Flüssigkeiten in das Innere des Produkts gelangen.
- Halten Sie das Produkt stets sauber, trocken und frei von Öl oder Schmierfetten. Entfernen Sie Staub nach jedem Gebrauch und vor der Lagerung.
- Regelmäßige ordentliche Reinigung hilft einen sicheren Gebrauch sicherzustellen und verlängert die Lebensdauer des Produkts.
- Reinigen Sie das Produkt mit einem trockenen Tuch. Verwenden Sie für schwer zugängliche Stellen eine weiche Bürste.
- Entfernen Sie insbesondere Schmutz und Staub von den Lüftungsöffnungen mit einem Tuch und einer weichen Bürste.
- Lüftungsöffnungen müssen immer frei sein.

### **HINWEIS**

- ▶ Verwenden Sie keine chemischen, alkalischen, schmirgelnde oder andere aggressive Reinigungs- oder Desinfektionsmittel, um das Produkt zu reinigen, da diese die Oberflächen beschädigen können.

## ● **Wartung**

- Überprüfen Sie das Produkt und Zubehörteile (z. B. Sägeblätter) vor und nach jeder Benutzung auf Verschleiß und Beschädigungen. Tauschen Sie diese gegebenenfalls wie in dieser Bedienungsanleitung beschrieben gegen neue aus. Beachten Sie dabei die technischen Anforderungen (siehe „Technische Daten“).

- Überprüfen Sie Abdeckungen und Schutzvorrichtungen auf Beschädigungen und korrekten Sitz. Tauschen Sie diese gegebenenfalls aus.
- Wechseln Sie ein stumpfes, verbogenes oder anderweitig beschädigtes Sägeblatt aus.

## ● **Reparatur**

Im Inneren dieses Produkts befinden sich keine Teile, die vom Benutzer repariert werden können. Wenden Sie sich an eine qualifizierte Fachkraft, um das Produkt überprüfen und instand setzen zu lassen.

## ● **Lagerung**

- Reinigen Sie das Produkt wie oben beschrieben.
- Lagern Sie das Produkt und dessen Zubehör an einem dunklen, trockenen, frostfreiem und gut belüftetem Ort.
- Lagern Sie das Produkt stets an einem für Kinder unzugänglichen Ort. Die optimale Langzeit-Lagertemperatur (länger als 3 Monate) liegt zwischen +20 und +26 °C.
- Lagern Sie das Produkt im Tragekoffer **18**.

## **Hinweise zum Akku-Pack**

- Lagern Sie den Akku-Pack **8** nur im teilgeladenen Zustand. Der Ladezustand sollte während einer längeren Lagerzeit 40 bis 60 % betragen (rote und orange Ladezustand-LEDs **13** leuchten).
- Prüfen Sie während einer längeren Lagerungsphase etwa alle 3 Monate den Ladezustand des Akku-Packs **8**. Laden Sie bei Bedarf nach.

## ● **Transport**

- Transportieren Sie das Produkt im Tragekoffer **18**.
- Schützen Sie das Produkt gegen Schläge und starke Vibrationen, die insbesondere beim Transport in Fahrzeugen auftreten.
- Sichern Sie das Produkt gegen Verrutschen und Kippen.

## ● **Entsorgung**

Die Verpackung besteht aus umweltfreundlichen Materialien, die Sie über die örtlichen Recyclingstellen entsorgen können.



Beachten Sie die Kennzeichnung der Verpackungsmaterialien bei der Abfalltrennung, diese sind gekennzeichnet mit Abkürzungen (a) und Nummern (b) mit folgender Bedeutung: 1-7: Kunststoffe / 20-22: Papier und Pappe / 80-98: Verbundstoffe.



Das Produkt und die Verpackungsmaterialien sind recycelbar, entsorgen Sie diese getrennt für eine bessere Abfallbehandlung. Das Triman-Logo gilt nur für Frankreich.



Möglichkeiten zur Entsorgung des ausgedienten Produkts erfahren Sie bei Ihrer Gemeinde- oder Stadtverwaltung.



Werfen Sie Ihr Produkt, wenn es ausgedient hat, im Interesse des Umweltschutzes nicht in den Hausmüll, sondern führen Sie es einer fachgerechten Entsorgung zu. Über Sammelstellen und deren Öffnungszeiten können Sie sich bei Ihrer zuständigen Verwaltung informieren.

Defekte oder verbrauchte Batterien / Akkus müssen gemäß Richtlinie 2006/66/EG und deren Änderungen recycelt werden. Geben Sie Batterien / Akkus und / oder das Produkt über die angebotenen Sammeleinrichtungen zurück.



## **Umweltschäden durch falsche Entsorgung der Batterien / Akkus!**

Entnehmen Sie die Batterien / den Akku-Pack aus dem Produkt vor der Entsorgung.

Batterien / Akkus dürfen nicht über den Hausmüll entsorgt werden. Sie können giftige Schwermetalle enthalten und unterliegen der Sondermüllbehandlung. Die chemischen Symbole der Schwermetalle sind wie folgt: Cd = Cadmium, Hg = Quecksilber, Pb = Blei. Geben Sie deshalb verbrauchte Batterien / Akkus bei einer kommunalen Sammelstelle ab.

## ● Garantie

Das Produkt wurde nach strengen Qualitätsrichtlinien sorgfältig produziert und vor Anlieferung gewissenhaft geprüft. Im Falle von Mängeln dieses Produkts stehen Ihnen gegen den Verkäufer des Produkts gesetzliche Rechte zu. Diese gesetzlichen Rechte werden durch unsere im Folgenden dargestellte Garantie nicht eingeschränkt.

Sie erhalten auf dieses Produkt 5 Jahre Garantie ab Kaufdatum. Die Garantiefrist beginnt mit dem Kaufdatum. Bitte bewahren Sie den Original-Kassenbonn gut auf. Diese Unterlage wird als Nachweis für den Kauf benötigt.

Tritt innerhalb von 5 Jahren ab dem Kaufdatum dieses Produkts ein Material- oder Fabrikationsfehler auf, wird das Produkt von uns – nach unserer Wahl – für Sie kostenlos repariert oder ersetzt. Diese Garantie verfällt, wenn das Produkt beschädigt, nicht sachgemäß benutzt oder gewartet wurde.

Die Garantieleistung gilt für Material- oder Fabrikationsfehler. Diese Garantie erstreckt sich nicht auf Produktteile, die normaler Abnutzung ausgesetzt sind (z. B. Batterien) und daher als Verschleißteile angesehen werden können oder Beschädigungen an zerbrechlichen Teilen, z. B. Schalter, Akkus oder die aus Glas gefertigt sind.

Sie erhalten auf den Akku-Pack 1 Jahr Garantie ab Kaufdatum.

## Abwicklung im Garantiefall

Um eine schnelle Bearbeitung Ihres Anliegens zu gewährleisten, folgen Sie bitte den folgenden Hinweisen:

Bitte halten Sie für alle Anfragen den Kassenbonn und die Artikelnummer (z. B. IAN 123456\_7890) als Nachweis für den Kauf bereit.

Die Artikelnummer entnehmen Sie bitte dem Typenschild, einer Gravur, auf dem Titelblatt Ihrer Bedienungsanleitung (unten links) oder als Aufkleber auf der Rück- oder Unterseite des Produkts.

Sollten Funktionsfehler oder sonstige Mängel auftreten, kontaktieren Sie zunächst die nachfolgend benannte Serviceabteilung telefonisch oder per E-Mail.

Ein als defekt erfasstes Produkt können Sie dann unter Beifügung des Kaufbelegs (Kassenbonn) und der Angabe, worin der Mangel besteht und wann er aufgetreten ist, für Sie portofrei an die Ihnen mitgeteilte Service-Anschriff übersenden.

### Service

#### **Service Deutschland**

Tel.: 0800 5435 111

E-Mail: [owim@lidl.de](mailto:owim@lidl.de)

#### **Service Österreich**

Tel.: 0800 292726

E-Mail: [owim@lidl.at](mailto:owim@lidl.at)

#### **Service Schweiz**

Tel.: 0800562153

E-Mail: [owim@lidl.ch](mailto:owim@lidl.ch)



# ● EU-Konformitätserklärung

## EU-KONFORMITÄTSEKTLÄRUNG

IAN: 364904\_2101  
Produkt-Identifikation: "Parkside" Akku-Säbelsäge  
Modellnummer: HG08180

Der oben beschriebene Gegenstand der Erklärung steht im Einklang mit den einschlägigen Harmonisierungsvorschriften der Gemeinschaft:

Richtlinie 2006/42/EG
Richtlinie 2014/30/EU

Verweise auf die verwendeten einschlägigen harmonisierten Normen oder Verweise auf die anderen technischen Spezifikationen, in Bezug auf welche Konformität erklärt wird:

Nr. / Teile
Richtlinie 2006/42/EG
EN 62841-1:2015
EN 62841-2-11:2016/A1:2020
Richtlinie 2014/30/EU
EN 55014-1:2017/A11:2020
EN 55014-2:2015

Der Gegenstand der oben beschriebenen Erklärung steht im Einklang mit der Richtlinie 2011/65/EU des Europäischen Parlaments und des Rates vom 8. Juni 2011 zur Beschränkung der Verwendung bestimmter gefährlicher Stoffe in Elektro- und Elektronikgeräten:



Nr. / Teile
Richtlinie 2011/65/EU
EN 50581:2012-09

Name und Adresse des Herstellers:

**OWIM GmbH & Co. KG Stiftsbergstraße 1 D-74167 Neckarsulm Deutschland**

Diese Konformitätserklärung wird unter der alleinigen Verantwortung des Herstellers ausgestellt.

Übersetzung der Original-Konformitätserklärung

Neckarsulm	23.04.2021		
Ort	Datum	Peter Fischer Managing Director	Dr. Thorsten Maier Authorised Signatory

## EU-KONFORMITÄTSERKLÄRUNG

IAN: 364904\_2101  
Produkt-Identifikation: "Parkside" Akku-Säbelsäge  
Modellnummer: HG08418

Der oben beschriebene Gegenstand der Erklärung erfüllt die einschlägigen Harmonisierungsrechtsvorschriften der Union:

RICHTLINIE 2006/42/EG
RICHTLINIE 2014/30/EU

Verweise auf die verwendeten einschlägigen harmonisierten Normen oder Verweise auf die anderen technischen Spezifikationen, in Bezug auf welche Konformität erklärt wird:

<b>Nr. / Teile</b>
<b>RICHTLINIE 2006/42/EG</b>
EN 62841-1:2015
EN 62841-2-11:2016/A1:2020
<b>RICHTLINIE 2014/30/EU</b>
EN 55014-1:2017/A11:2020
EN 55014-2:2015

Der Gegenstand der oben beschriebenen Erklärung steht im Einklang mit der Richtlinie 2011/65/EU des Europäischen Parlaments und des Rates vom 8. Juni 2011 zur Beschränkung der Verwendung bestimmter gefährlicher Stoffe in Elektro- und Elektronikgeräten:

<b>Nr. / Teile</b>
<b>Richtlinie 2011/65/EU</b>
EN 50581:2012-09

Name und Adresse des Herstellers:

**OWIM GmbH & Co. KG Stiftsbergstraße 1 D-74167 Neckarsulm Deutschland**  
Diese Konformitätserklärung wird unter der alleinigen Verantwortung des Herstellers ausgestellt.

Übersetzung der Original-Konformitätserklärung

Neckarsulm  
Ort

14.05.2021  
Datum















  
Benjamin Steeb  
Managing Director

  
Jens Buchheim  
Authorised Signatory

<b>Warnings and symbols used</b> .....	Page	27
<b>Introduction</b> .....	Page	27
Intended use .....	Page	27
Scope of delivery .....	Page	28
Parts description .....	Page	28
Technical data .....	Page	29
<b>Safety instructions</b> .....	Page	31
General power tool safety warnings .....	Page	31
Reciprocating saws safety warnings .....	Page	35
Vibration and noise reduction .....	Page	36
Behaviour in emergency situations .....	Page	36
Residual risks .....	Page	36
Battery charger safety warnings .....	Page	37
<b>Before first use</b> .....	Page	38
Accessories .....	Page	38
<b>Operation</b> .....	Page	38
Attaching/removing the battery pack .....	Page	38
Checking the battery pack charging level .....	Page	38
Charging the battery pack .....	Page	38
Adjusting the base plate .....	Page	39
Inserting/removing the saw blade .....	Page	39
Switching on and off .....	Page	40
Speed control .....	Page	40
LED work light .....	Page	40
Trial run .....	Page	41
<b>Working instructions</b> .....	Page	41
<b>Cleaning and care</b> .....	Page	42
Cleaning .....	Page	42
Maintenance .....	Page	42
Repair .....	Page	42
Storage .....	Page	42
Transportation .....	Page	42
<b>Disposal</b> .....	Page	43
<b>Warranty</b> .....	Page	44
<b>EC declaration of conformity</b> .....	Page	45

## Warnings and symbols used

The following warnings are used in this instruction manual, on the packaging and on the rating label:

	Read the instruction manual.		Switch the product off and remove the battery pack before replacing attachments, cleaning and when not in use.
	Follow the warnings and safety notes!		Protect the battery pack against heat and continuous intense sunlight.
	Use in dry indoor rooms only.		Protect the battery pack against water and moisture.
	Wear protective gloves!		Protect the battery pack from fire.
	Wear hearing protection!		Protection class II (double insulation)
	Wear eye protection!		Alternating current/voltage
			Direct current/voltage
	CE mark indicates conformity with relevant EU directives applicable for this product.		Fuse

## CORDLESS SABRE SAW

### ● Introduction

We congratulate you on the purchase of your new product. You have chosen a high quality product. The instructions for use are part of the product. They contain important information concerning safety, use and disposal. Before using the product, please familiarise yourself with all of the safety information and instructions for use. Only use the product as described and for the specified applications. If you pass the product on to anyone else, please ensure that you also pass on all the documentation with it.

### ● Intended use

This cordless sabre saw (hereinafter “product” or “power tool”) is designed for light and medium sawing through wood, chip board, plastic, metal, and plaster board.

The product is not intended to handle heavy sawing work, such as in stones or in workpieces exceeding the maximum cutting capacity (see “Technical data”).

Always use the correct saw blades according to the intended use! Observe the technical requirements of this product (see "Technical data") when purchasing and using saw blades!

The LED work light **10** on this product is intended to illuminate the immediate work area.

Any other use or modification of the product are considered improper use and can result in hazards such as death, life-threatening injuries and damage. The manufacturer is not liable for any damages caused by improper use. The product is not intended for commercial use or for any other use.

## ● Scope of delivery

### **WARNING!**

- ▶ The product and the packaging are not children's toys! Children must not play with plastic bags, sheets and small parts! There is a danger of choking and suffocation!

- 1x Cordless sabre saw PSSAP 20-Li C3
- 1x Battery pack PAP 20 B3 \*
- 1x Rapid battery charger PLG 20 C3 \*
- 1x Carrying case
- 1x Saw blade for wood
- 1x Saw blade for metal
- 1x Instruction manual

## ● Parts description

### Figure A:

- 1** Locking lever
- 2** Chuck ring
- 3** Saw blade holder
- 4** Base plate
- 5** Switch lock
- 6** On/off switch/speed control
- 7** Rear handle
- 8** Battery pack \*
- 9** Front handle
- 10** LED work light

### Figure B:

- 8** Battery pack \*
- 11** Release button for battery pack
- 12**  button (charging level)
- 13** Charging level LEDs (red/orange/green)

### Figure C:

- 8** Battery pack \*
- 14** Battery charger (rapid battery charger) \*
- 15** Power cord with power plug
- 16** Charging control LED - Red
- 17** Charging control LED - Green

### Not illustrated:

- 18** Carrying case

\* Battery and rapid battery charger are not included

## ● Technical data

### Cordless sabre saw

Rated voltage:	20 V ===
Stroke rate:	0–3000 min <sup>-1</sup>
Stroke length:	22 mm
Saw blade intake:	Standard

### Maximum cutting capacity:

Wood:	150 mm
Steel:	15 mm
Non-ferrous metal:	20 mm
Metal pipe:	100 mm

### Battery pack

Type:	Lithium-Ion
Rated voltage:	20 V ===
Capacity:	4 Ah
Energy value:	80 Wh
Number of cells:	10

### Rapid battery charger

#### Input:

Rated voltage:	230–240 V~
Rated frequency:	50 Hz
Rated power:	120 W

#### Output:

Rated voltage:	21.5 V ===
Charging current:	4.5 A
Protection class:	II / 
Fuse (internal):	3.15 A / 

\* Battery and rapid battery charger are not included

### Charging time:

- Battery type PAP 20 B1, 2 Ah (available separately): 45 minutes
- Battery type PAP 20 B3, 4 Ah (available separately): 60 minutes

### Recommended ambient temperature:

While charging:	+4 to +40 °C
During operation:	+4 to +40 °C
During storage:	+20 to +26 °C

### Noise emission value

The measured values have been determined in accordance with EN 62841. The A-rated noise level of the power tool is typically as follows:

	<b>HG08180</b>	<b>HG08418</b>
Sound pressure level $L_{pA}$ :	81.5 dB(A)	81.0 dB(A)
Uncertainty $K_{pA}$ :	5 dB	5 dB
Sound power level $L_{WA}$ :	92.5 dB(A)	92.0 dB(A)
Uncertainty $K_{WA}$ :	5 dB	5 dB

### Vibration emission value

Vibration total values (triaxial vector sum) determined according to EN 62841:

#### Cutting boards (with saw blade Bosch S644D)

##### Main handle:

Hand/arm vibration $a_{h,B}$ :	12.15 m/s <sup>2</sup>	12.32 m/s <sup>2</sup>
Uncertainty K:	1.5 m/s <sup>2</sup>	1.5 m/s <sup>2</sup>

##### Auxiliary handle:

Hand/arm vibration $a_{h,B}$ :	15.98 m/s <sup>2</sup>	16.484 m/s <sup>2</sup>
Uncertainty K:	1.5 m/s <sup>2</sup>	1.5 m/s <sup>2</sup>

#### Cutting wooden beams (with saw blade Bosch S644D)

##### Main handle:

Hand/arm vibration $a_{h,WB}$ :	10.342 m/s <sup>2</sup>	9.12 m/s <sup>2</sup>
Uncertainty K:	1.5 m/s <sup>2</sup>	1.5 m/s <sup>2</sup>

##### Auxiliary handle:

Hand/arm vibration $a_{h,WB}$ :	12.673 m/s <sup>2</sup>	10.733 m/s <sup>2</sup>
Uncertainty K:	1.5 m/s <sup>2</sup>	1.5 m/s <sup>2</sup>

## **WARNING!**



Wear ear protection!

## **NOTE**

- ▶ The declared vibration total values and the declared noise emission values have been measured in accordance with a standard test method and may be used for comparing one tool with another.
- ▶ The declared total vibration values and the declared noise emission values may also be used for a preliminary assessment of exposure.

## **WARNING!**

- ▶ The vibration and noise emissions during actual use of the power tool can differ from the declared values depending on the manner in which the tool is used, especially what kind of workpiece is processed. Try to minimise exposure to vibration and noise. Examples of measures to reduce vibration include wearing gloves when using the tool and limiting working time. All parts of the operating cycle must be taken into account (e.g. times when the power tool is switched off and when it is running idle in addition to the trigger time).



## **Safety instructions**

### ● **General power tool safety warnings**

#### **WARNING!**

- ▶ **Read all safety warnings, instructions, illustrations and specifications provided with this power tool.** Failure to follow all instructions listed below may result in electric shock, fire and/or serious injury.

### **Save all warnings and instructions for future reference.**

The term “power tool” in the warnings refers to your mains-operated (corded) power tool or battery-operated (cordless) power tool.

### **Work area safety**

- 1) **Keep work area clean and well lit.** Cluttered or dark areas invite accidents.
- 2) **Do not operate power tools in explosive atmospheres, such as in the presence of flammable liquids, gases or dust.** Power tools create sparks which may ignite the dust or fumes.
- 3) **Keep children and bystanders away while operating a power tool.** Distractions can cause you to lose control.

## Electrical safety

- 1) **Power tool plugs must match the outlet. Never modify the plug in any way. Do not use any adapter plugs with earthed (grounded) power tools.** Unmodified plugs and matching outlets will reduce risk of electric shock.
- 2) **Avoid body contact with earthed or grounded surfaces, such as pipes, radiators, ranges and refrigerators.** There is an increased risk of electric shock if your body is earthed or grounded.
- 3) **Do not expose power tools to rain or wet conditions.** Water entering a power tool will increase the risk of electric shock.
- 4) **Do not abuse the cord. Never use the cord for carrying, pulling or unplugging the power tool. Keep cord away from heat, oil, sharp edges or moving parts.** Damaged or entangled cords increase the risk of electric shock.
- 5) **When operating a power tool outdoors, use an extension cord suitable for outdoor use.** Use of a cord suitable for outdoor use reduces the risk of electric shock.

- 6) **If operating a power tool in a damp location is unavoidable, use a residual current device (RCD) protected supply.** Use of an RCD reduces the risk of electric shock.

## Personal safety

- 1) **Stay alert, watch what you are doing and use common sense when operating a power tool. Do not use a power tool while you are tired or under the influence of drugs, alcohol or medication.** A moment of inattention while operating power tools may result in serious personal injury.
- 2) **Use personal protective equipment. Always wear eye protection.** Protective equipment such as dust mask, non-skid safety shoes, hard hat, or hearing protection used for appropriate conditions will reduce personal injuries.
- 3) **Prevent unintentional starting. Ensure the switch is in the off-position before connecting to power source and/or battery pack, picking up or carrying the tool.** Carrying power tools with your finger on the switch or energising power tools that have the switch on invites accidents.

- 4) **Remove any adjusting key or wrench before turning the power tool on.** A wrench or a key left attached to a rotating part of the power tool may result in personal injury.
- 5) **Do not overreach. Keep proper footing and balance at all times.** This enables better control of the power tool in unexpected situations.
- 6) **Dress properly. Do not wear loose clothing or jewellery. Keep your hair, clothing and gloves away from moving parts.** Loose clothes, jewellery or long hair can be caught in moving parts.
- 7) **If devices are provided for the connection of dust extraction and collection facilities, ensure these are connected and properly used.** Use of dust collection can reduce dust-related hazards.
- 8) **Do not let familiarity gained from frequent use of tools allow you to become complacent and ignore tool safety principles.** A careless action can cause severe injury within a fraction of a second.

#### **Power tool use and care**

- 1) **Do not force the power tool. Use the correct power tool for your application.** The correct power tool will do the job better and safer at the rate for which it was designed.
- 2) **Do not use the power tool if the switch does not turn it on and off.** Any power tool that cannot be controlled with the switch is dangerous and must be repaired.
- 3) **Disconnect the plug from the power source and / or the battery pack from the power tool before making any adjustments, changing accessories, or storing power tools.** Such preventive safety measures reduce the risk of starting the power tool accidentally.
- 4) **Store idle power tools out of the reach of children and do not allow persons unfamiliar with the power tool or these instructions to operate the power tool.** Power tools are dangerous in the hands of untrained users.

- 5) **Maintain power tools and accessories. Check for misalignment or binding of moving parts, breakage of parts and any other condition that may affect the power tool's operation. If damaged, have the power tool repaired before use.** Many accidents are caused by poorly maintained power tools.
  - 6) **Keep cutting tools sharp and clean.** Properly maintained cutting tools with sharp cutting edges are less likely to bind and are easier to control.
  - 7) **Use the power tool, accessories and tool bits etc. in accordance with these instructions, taking into account the working conditions and the work to be performed.** Use of the power tool for operations different from those intended could result in a hazardous situation.
  - 8) **Keep handles and grasping surfaces dry, clean and free from oil and grease.** Slippery handles and grasping surfaces do not allow for safe handling and control of the tool in unexpected situations.
- 2) **Use power tools only with specifically designated battery packs.** Use of any other battery packs may create a risk of injury and fire.
  - 3) **When battery pack is not in use, keep it away from other metal objects, like paper clips, coins, keys, nails, screws or other small metal objects, that can make a connection from one terminal to another.** Shorting the battery terminals together may cause burns or a fire.
  - 4) **Under abusive conditions, liquid may be ejected from the battery; avoid contact. If contact accidentally occurs, flush with water. If liquid contacts eyes, additionally seek medical help.** Liquid ejected from the battery may cause irritation or burns.
  - 5) **Do not use a battery pack for tool that is damaged or modified.** Damaged or modified batteries exhibit unpredictable behaviour resulting in fire, explosion or risk of injury.
  - 6) **Do not expose a battery pack or tool to fire or excessive temperature.** Exposure to fire or temperature above 130 °C may cause explosion.
  - 7) **Follow all charging instruction and do not charge the battery pack or tool outside the temperature range specified in the instruction.** Charging improperly or at temperatures outside the specified range may damage the battery and increase the risk of the fire.

#### **Battery tool use and care**

- 1) **Recharge only with the charger specified by the manufacturer.** A charger that is suitable for one type of battery pack may create a risk of fire when used with another battery pack.

## Service

- 1) **Have your power tool serviced by a qualified repair person using only identical replacement parts.** This will ensure that the safety of the power tool is maintained.
- 2) **Never service damaged battery packs.** Service of battery packs should be only be performed by the manufacturer or authorized service providers.

## ● Reciprocating saws safety warnings

- 1) **Hold the power tool by insulated gripping surfaces when performing an operation where the accessory tool may contact hidden wiring.**  
Accessory tools contacting a "live" wire may make exposed metal parts of the power tool "live" and could give the operator an electric shock.
- 2) **Use clamps or another practical way to secure and support the workpiece to a stable platform.**  
Holding the workpiece by hand or against your body leaves it unstable and may lead to loss of control.
- 3) **Keep hands away from the sawing area. Do not reach underneath the workpiece.** Upon contact with the blade there is a risk of injury.
- 4) **Only when the power tool is turned on should the sawing blade be moved against the workpiece.** There is a risk of kickback if the accessory tool jams in the workpiece.
- 5) **Make sure that the base plate is securely placed against the workpiece during sawing.** The saw blade can tilt and lead to loss of control over the power tool.
- 6) **After you have finished work, turn the power tool off and do not pull the saw blade out of the cut until it has come to a standstill.** In this way you will avoid any kickback and can safely put down the power tool.
- 7) **Use only undamaged saw blades in perfect condition.** Bent or blunt blades can break, adversely affect the cut or cause kickback.
- 8) **Do not brake the saw blade after switching the product off by applying side pressure.** The saw blade may be damaged, break or cause a kickback.
- 9) **Tighten the material firmly. Do not support the workpiece by hand or foot. Do not touch any objects or the ground with the saw running.** There is a risk of kickback.
- 10) **Use suitable detectors in order to find hidden supply lines or ask the local utility company.** Contact with electrical cables can lead to electric shock and fire, contact with a gas pipe can result in an explosion. Damage to a water pipe can lead to property damaged and electric shock.

- 11) **Hold the power tool tightly with both hands while working and ensure a secure footing.** The power tool is guided more securely with both hands.
- 12) **Secure the workpiece.** A workpiece that is retained with clamping products or a vice is held more securely than with your hand.
- 13) **Wait until the power tool has stopped before placing it down.** The accessory tool can tilt and lead to loss of control over the power tool.
- 14) Do not saw any materials (e.g. lead-based paints and coatings or materials containing asbestos) whose dust can be harmful.

## ● Vibration and noise reduction

To reduce the impact of noise and vibration emission, limit the time of operation, use low-vibration and low-noise operating modes as well as wear personal protective equipment.

Take the following points into account to minimise the vibration and noise exposure risks:

- Only use the product as intended by its design and these instructions.
- Ensure that the product is in good condition and well maintained.
- Use correct accessory tools for the product and ensure they are in good condition.
- Keep tight grip on the handles / grip surface.

- Maintain this product in accordance with these instructions and keep it well lubricated (where appropriate).
- Plan your work schedule to spread any high vibration tool use across a longer period of time.

## ● Behaviour in emergency situations

Familiarise yourself with the use of this product by means of this instruction manual. Memorise the safety warnings and follow them to the letter. This will help to prevent risks and hazards.

- Always be alert when using this product, so that you can recognise and handle risks early. Fast intervention can prevent serious injury and damage to property.
- Switch the product off and disconnect it from the mains if there are malfunctions. Have the product checked by a qualified professional and repaired, if necessary, before you operate it again.

## ● Residual risks

Even if you are operating this product in accordance with all the safety requirements, potential risks of injury and damage remain. The following dangers can arise in connection with the structure and design of this product:

- Health defects resulting from vibration emission if the product is being used over long periods of time or not adequately managed and properly maintained.

- Injuries and damage to property due to broken accessory tools or the sudden impact of hidden objects during use.
- Danger of injury and property damage caused by flying objects.

#### NOTE

- ▶ This product produces an electromagnetic field during operation! This field may under some circumstances interfere with active or passive medical implants! To reduce the risk of serious or fatal injury, we recommend persons with medical implants to consult their doctor and the medical implant manufacturer before operating this product!

#### ● **Battery charger safety warnings**

- This appliance can be used by children aged from 8 years and above and persons with reduced physical, sensory or mental capabilities or lack of experience and knowledge if they have been given supervision or instruction concerning use of the appliance in a safe way and understand the hazards involved.  
Children shall not play with the appliance.

Cleaning and user maintenance shall not be made by children without supervision.

- Do not charge non-rechargeable batteries. Disregarding this instruction is hazardous.
- If the supply cord is damaged, it must be replaced by the manufacturer, its service agent or similarly qualified persons in order to avoid a hazard.
- Protect the electrical parts against moisture. Do not immerse such parts in water or other liquids to avoid electrical shock. Never hold the appliance under running water. Pay attention to the instructions provided for cleaning, maintenance and repair.
- The appliance is suitable for indoor use only.

- **ATTENTION!** This charger is only designed for charging the battery pack types:

### Parkside 20 V battery pack

PAP 20 B1    2 Ah    5 cells

PAP 20 B3    4 Ah    10 cells

- An up-to-date list of battery compatibility can be found at [www.lidl.de/akku](http://www.lidl.de/akku).

## ● Before first use

### ● Accessories

To operate this product safely and correctly, the following accessories, i.e. tools and saw blades, are necessary:

- Suitable saw blade

Accessories and saw blades are available through your authorised dealer. When buying always consider the technical requirements of this product (see "Technical data").

If you are not certain, ask a qualified specialist and get advice from your trusted dealer.

### NOTE

- ▶ This instruction manual contains information and suggestions for several saw blades and their uses. The saw blades depicted are not necessarily included in the shipment, but are meant to indicate additional possibilities for using this product.

## Suitable battery packs and chargers

**Battery pack:** Parkside X 20 V Team

**Charger:** Parkside X 20 V Team

## ● Operation

### ● Attaching/removing the battery pack

- **Removing the battery pack:** Press the battery pack release button **11**. Remove the battery pack **8** (Fig. D).
- **Attaching the battery pack:** Align the battery pack **8** to the handle and slide it into it. Ensure it clicks noticeably in place.

### ● Checking the battery pack charging level

(Fig. B)

- Check battery pack charge level: Press the  button **12**. The charging level LEDs **13** light up:

LED <b>13</b>	Charging level
Red / orange / green	Maximum
Red / orange	Medium
Red	Low

### ● Charging the battery pack

(Fig. C)

#### NOTE

- ▶ The battery pack **8** may be charged at any time without reducing the life.
- ▶ Interrupting the charging process does not damage the battery pack **8**.
- Charge the battery pack **8** before operation when it is at medium or low charging level.

- The charging control LEDs (green **17** and red **16**) indicate the status of the charger **14** and the battery pack **8**:

LED	Status
Red LED lights up	Battery pack charges
Green LED lights up	Battery pack fully charged
Green and red LED flashing	Battery pack defective
Red LED flashing	Battery pack too cold or too warm

Green LED lights up (without battery pack) Charger ready

- Insert the battery pack **8** into the charger **14**.
- Connect the power cord with power plug **15** of the charger **14** to the socket.
- When the battery pack **8** is fully charged: Remove the battery pack from the charger **14**. Then disconnect the power cord with power plug **15** of the charger from the socket.

## ● Adjusting the base plate

(Fig. E)

### WARNING!



Always switch the product off, remove the battery pack **8** and let the product cool down before making any adjustments!

### CAUTION! RISK OF INJURY!



Saw blades can be sharp and become hot during use. Always wear protective gloves when handling saw blades.

### CAUTION! RISK OF INJURY!

- ▶ Remove the saw blade from the product before adjusting the base plate **4** (see "Inserting/removing the saw blade").
- ▶ Do not use the product without having inserted the base plate **4**.

To adapt to the workpiece, the base plate **4** can be adjusted and swivelled to different positions.

- Unlock the base plate **4**: Turn the locking lever **1** in a counter-clockwise direction.
- Adjust the desired position of the base plate **4** by pushing it in or pulling it out.
- Lock the base plate **4**: Turn the locking lever **1** in a clockwise direction.

## ● Inserting/removing the saw blade

### WARNING!



Always switch the product off, remove the battery pack **8** and let the product cool down before making any adjustments!

### CAUTION! RISK OF INJURY!



Saw blades can be sharp and become hot during use. Always wear protective gloves when handling saw blades.

### CAUTION! RISK OF INJURY!

- ▶ Do not use any blunt, bent or damaged saw blade.
- ▶ Always install a suitable saw blade for the job.

## Inserting the saw blade

(Fig. F)

- Turn the chuck ring **2** in a counter-clockwise direction.
- Insert the saw blade into the saw blade holder **3**.
- Release the chuck ring **2** and let it return to its original position.
- Before use: Pull on the saw blade and check if it is inserted safely and tightly.

## Removing the saw blade

(Fig. G)

- Turn the chuck ring **2** in a counter-clockwise direction.
- Pull the saw blade out of the saw blade holder **3**.
- Release the chuck ring **2** and let it return to its original position.

### NOTE

- ▶ For certain work, the saw blade can also be inserted after turning through 180°.

## ● Switching on and off

### ⚠ CAUTION! RISK OF INJURY!



Always wear protective gloves when handling or working with the product.

### ⚠ CAUTION! RISK OF INJURY!

- ▶ Before switching on the product: Ensure the saw blade is not in contact with the workpiece.
- ▶ Ensure your stance is stable. Always hold the product's front **9** and rear handle **7** firmly with both hands while working (Fig. H).
- ▶ Keep your hands away from the saw blade when the product is in operation.

### NOTE

- ▶ The on/off switch **6** cannot be locked.

(Fig. I)

- **Switching on:** Release the switch lock **5** by pushing it in on the left or right side. Press and hold the on/off switch **6**. Regulate the speed as required (see "Speed control").
- **Switching off:** Release the on/off switch **6**. When releasing the on/off switch, the switch lock **5** moves back into its original position.

## ● Speed control

- By using the on/off switch **6**, you can progressively control the speed:

Pressure	Speed
Gentle pressure:	Lower speed
Greater pressure:	Higher speed

## ● LED work light

This product is equipped with a LED work light **10** to illuminate the immediate working area to improve visibility in poorly lit areas.

- The LED work light **10** lights up automatically as soon as the product is switched on.

### NOTE

- ▶ The LED work light **10** stays on for an additional approx. 10 seconds after switching off the product.

## ● Trial run

### NOTE

- ▶ Always carry out a no-load trial run before starting work and after every saw blade replacement. Switch the product off immediately if the saw blade is not running smoothly, if considerable vibration occurs or if you hear abnormal noises.

## ● Working instructions

### ⚠ CAUTION! RISK OF INJURY AND DAMAGE TO PROPERTY!

- ▶ Wear gloves when handling the saw blade. In this way, you avoid injury from cuts.
- ▶ Do not use any blunt or bent blades or blades which are damaged in any other way.
- ▶ Before sawing the workpiece, check for hidden foreign objects such as nails, screws. These must be removed.
- ▶ Always insert a suitable saw blade.
- ▶ Secure the workpiece with the aid of clamping devices on the workbench.
- ▶ Apply only as much pressure as is required for sawing. If there is excessive pressure, the sawing blade may bend and break.
- ▶ Switch the product off immediately if the sawing blade jams. Spread the saw cut out and pull the blade out carefully.
- ▶ Always stand to the side of the product when working.
- ▶ Always make sure that the workplace is well ventilated.
- ▶ Avoid over-stressing the product while working.

## Regular cuts

- Verify the saw blade is not touching the workpiece. Then, switch on the product.
- Apply the base plate **4** to the workpiece.
- Use even pressure, advancing at a steady pace when making your cut. You can make horizontal, diagonal, or vertical cuts.
- When you are finished: First, switch off the product. Then, pull the saw blade out of the workpiece.

## Plunge cuts

(Fig. J)

- Plunge cuts are very challenging and are associated with a higher risk of injuries. Only use this technique if you are familiar with it.
- Plunge cuts may only be carried out in soft materials such as wood or plasterboard and with short blades (max. length 150 mm). There is a risk of kickback and personal injury.
- Place the front edge of the base plate **4** on the workpiece so that the saw blade does not touch the workpiece.
- Turn the product on. Let the saw blade slowly plunge into the workpiece.
- When the workpiece depth has been cut through, continue sawing as usual.

## Flush cuts

(Fig. K)

- With elastic bi-metal saw blades you can separate water pipes, for example, flush to the wall.
- Make sure that the saw blade is always longer than the pipe diameter. There is a risk of kickback and personal injury.

## ● **Cleaning and care**

### **⚠ WARNING!**



Always switch the product off, remove the battery pack [8] and let the product cool down before performing inspection, maintenance and cleaning work!

## ● **Cleaning**

- Never allow fluids to get into the product.
- The product must always be kept clean, dry and free from oil or grease. Remove debris from it after each use and before storage.
- Regular and proper cleaning will help ensure safe use and prolong the life of the product.
- Clean the product with a dry cloth. Use a soft brush for areas that are hard to reach.
- In particular clean the air vents after every use with a cloth and soft brush.
- The vents must always be clear.

### **NOTE**

- ▶ Do not use chemical, alkaline, abrasive or other aggressive detergents or disinfectants to clean this product as they might be harmful to its surfaces.

## ● **Maintenance**

- Before and after each use, check the product and accessories (e.g. saw blades) for wear and damage. If required, exchange them for new ones as described in this instruction manual. Observe the technical requirements (see "Technical data").

- Check covers and safety devices for damages and correct installation. Replace as necessary.
- Replace a blunt or bent saw blade or one which has been damaged in some other way.

## ● **Repair**

This product does not contain any parts that can be repaired by the user. Contact an authorised service centre or a similarly qualified person to have it checked and repaired.

## ● **Storage**

- Clean the product as described above.
- Store the product and its accessories in a dark, dry, frost-free, well-ventilated place.
- Always store the product in a place that is inaccessible to children. The ideal long term storage (longer than 3 months) temperature is between +20 and +26 °C.
- Store the product in its case [18].

## **Battery pack advice**

- Only store the battery pack [8] partially charged. The battery pack should be charged to 40 to 60 % (red and orange LED in the charge indicator [13] light up) before storing for extended periods.
- Check the battery pack [8] charge about every 3 months when storing for extended periods. Recharge as necessary.

## ● **Transportation**

- Transport the product in its carrying case [18].
- Protect the product from any heavy impact or strong vibrations which may occur during transportation in vehicles.
- Secure the product to prevent it from slipping or falling over.

## ● Disposal

The packaging is made entirely of recyclable materials, which you may dispose of at local recycling facilities.



Observe the marking of the packaging materials for waste separation, which are marked with abbreviations (a) and numbers (b) with following meaning: 1-7: plastics / 20-22: paper and fibreboard / 80-98: composite materials.



The product and packaging materials are recyclable, dispose of it separately for better waste treatment.

The Triman logo is valid in France only.



Contact your local refuse disposal authority for more details of how to dispose of your worn-out product.



To help protect the environment, please dispose of the product properly when it has reached the end of its useful life and not in the household waste. Information on collection points and their opening hours can be obtained from your local authority.

Faulty or used batteries / rechargeable batteries must be recycled in accordance with Directive 2006/66/EC and its amendments. Please return the batteries / rechargeable batteries and / or the product to the available collection points.



## **Environmental damage through incorrect disposal of the batteries / rechargeable batteries!**

Remove the batteries / battery pack from the product before disposal.

Batteries / rechargeable batteries may not be disposed of with the usual domestic waste. They may contain toxic heavy metals and are subject to hazardous waste treatment rules and regulations. The chemical symbols for heavy metals are as follows: Cd = cadmium, Hg = mercury, Pb = lead. That is why you should dispose of used batteries / rechargeable batteries at a local collection point.

## ● **Warranty**

The product has been manufactured to strict quality guidelines and meticulously examined before delivery. In the event of product defects you have legal rights against the retailer of this product. Your legal rights are not limited in any way by our warranty detailed below.

The warranty for this product is 5 years from the date of purchase. The warranty period begins on the date of purchase. Please keep the original sales receipt in a safe location. This document is required as your proof of purchase.

Should this product show any fault in materials or manufacture within 5 years from the date of purchase, we will repair or replace it – at our choice – free of charge to you. This warranty becomes void if the product has been damaged, or used or maintained improperly.

The warranty applies to defects in material or manufacture. This warranty does not cover product parts subject to normal wear, thus possibly considered consumables (e.g. batteries) or for damage to fragile parts, e.g. switches, rechargeable batteries or glass parts.

The warranty for the battery pack is 1 year from the date of purchase.

## **Warranty claim procedure**

To ensure quick processing of your case, please observe the following instructions:

Please have the till receipt and the item number (e.g. IAN 123456\_7890) available as proof of purchase.

You will find the item number on the rating plate, an engraving, on the front page of the instructions for use (bottom left), or as a sticker on the rear or bottom of the product.

If functional or other defects occur, please contact the service department listed either by telephone or by e-mail.

You can return a defective product to us free of charge to the service address that will be provided to you. Ensure that you enclose the proof of purchase (till receipt) and information about what the defect is and when it occurred.

### **Service**

**GB** **Service Great Britain**  
Tel.: 08000569216  
E-Mail: owim@lidl.co.uk

**IE** **Service Ireland**  
Tel.: 1800 200736  
E-Mail: owim@lidl.ie



## ● EC declaration of conformity

### EC DECLARATION OF CONFORMITY

IAN: 364904\_2101  
Product identification: "Parkside" Cordless Sabre Saw  
Model Number: HG08180

The object of the declaration described above is in conformity with the relevant Community harmonisation legislation:

Directive 2006/42/EC
Directive 2014/30/EU

References to the relevant harmonised standards used or references to the other technical specifications in relation to which conformity is declared:

<b>N° / Parts</b>
<b>Directive 2006/42/EC</b>
EN 62841-1:2015
EN 62841-2-11:2016/A1:2020
<b>Directive 2014/30/EU</b>
EN 55014-1:2017/A11:2020
EN 55014-2:2015

The object of the declaration described above is in conformity with Directive 2011/65/EU of the European Parliament and of the Council of 8 June 2011 on the restriction of the use of certain hazardous substances in electrical and electronic equipment:

<b>N° / Parts</b>
<b>Directive 2011/65/EU</b>
EN 50581:2012-09

Name and address of the manufacturer:

**OWIM GmbH & Co. KG Stiftsbergstraße 1 D-74167 Neckarsulm Germany**

This declaration of conformity is issued under the sole responsibility of the manufacturer.

Original declaration of conformity

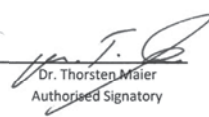
Neckarsulm	23.04.2021		
Place	Date	Peter Fischer Managing Director	Dr. Thorsten Maier Authorised Signatory

## EC DECLARATION OF CONFORMITY

IAN: 364904\_2101  
Product identification: "Parkside" Cordless Sabre Saw  
Model Number: HG08418

The object of the declaration described above is in conformity with the relevant Union harmonisation legislation:

Directive 2006/42/EC
Directive 2014/30/EU

References to the relevant harmonised standards used or references to the other technical specifications in relation to which conformity is declared:

<b>N° / Parts</b>
<b>Directive 2006/42/EC</b>
EN 62841-1:2015
EN 62841-2-11:2016/A1:2020
<b>Directive 2014/30/EU</b>
EN 55014-1:2017/A11:2020
EN 55014-2:2015

The object of the declaration described above is in conformity with Directive 2011/65/EU of the European Parliament and of the Council of 8 June 2011 on the restriction of the use of certain hazardous substances in electrical and electronic equipment:

<b>N° / Parts</b>
<b>Directive 2011/65/EU</b>
EN 50581:2012-09

Name and address of the manufacturer:

**OWIM GmbH & Co. KG Stiftsbergstraße 1 D-74167 Neckarsulm Germany**

This declaration of conformity is issued under the sole responsibility of the manufacturer.

Original declaration of conformity

Neckarsulm

Place

14.05.2021

Date

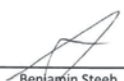

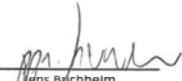











  
Benjamin Steeb  
Managing Director

  
Ines Borchheim  
Authorised Signatory

<b>Avertissements et symboles utilisés</b> .....	Page	48
<b>Introduction</b> .....	Page	48
Utilisation conforme aux prescriptions .....	Page	48
Contenu de l'emballage .....	Page	49
Description des pièces .....	Page	49
Données techniques .....	Page	50
<b>Consignes de sécurité</b> .....	Page	52
Consignes de sécurité générales pour les outils électriques .....	Page	52
Consignes de sécurité pour scies sabres .....	Page	56
Réduction des émissions sonores et vibrations .....	Page	57
Comportement en cas d'urgence .....	Page	57
Risques résiduels .....	Page	57
Consignes de sécurité pour chargeurs .....	Page	58
<b>Avant la première utilisation</b> .....	Page	59
Accessoires .....	Page	59
<b>Fonctionnement</b> .....	Page	59
Enlever/insérer l'accu. ....	Page	59
Vérification du niveau de charge de l'accu .....	Page	59
Recharger l'accu .....	Page	59
Réglage de la plaque de fond .....	Page	60
Insérer/enlever la lame de scie .....	Page	60
Marche et arrêt .....	Page	61
Régulateur de vitesse .....	Page	61
Éclairage à LED du plan de travail .....	Page	61
Essai .....	Page	62
<b>Remarques sur le travail</b> .....	Page	62
<b>Nettoyage et entretien</b> .....	Page	63
Nettoyage .....	Page	63
Entretien .....	Page	63
Réparation .....	Page	63
Rangement .....	Page	63
Transport .....	Page	63
<b>Mise au rebut</b> .....	Page	64
<b>Garantie</b> .....	Page	65
<b>Déclaration de conformité CE</b> .....	Page	67

## Avertissements et symboles utilisés

Les avertissements suivants sont utilisés dans ce mode d'emploi, sur l'emballage et sur l'étiquette signalétique :

	Lisez le mode d'emploi.		Avant de changer les accessoires, de nettoyer le produit ou de le ranger, éteignez-le et enlevez l'accu.
	Respectez les consignes de sécurité et les avertissements !		Protégez l'accu de la chaleur et du rayonnement solaire direct permanent.
	Utilisez le produit seulement à l'intérieur de locaux secs.		Protégez l'accu de l'eau et de l'humidité.
	Prière de porter des gants protecteurs !		Protégez l'accu du feu.
	Portez des protège-oreilles !		Classe de protection II (isolation double)
	Portez des lunettes de protection !		Courant alternatif/tension alternative
			Courant continu/tension continue
	Le marquage CE confirme la conformité aux directives de l'UE applicables au produit.		Fusible pour courant faible

## SCIE SABRE SANS FIL

### ● Introduction

Nous vous félicitons pour l'achat de votre nouveau produit. Vous avez opté pour un produit de grande qualité. Le mode d'emploi fait partie intégrante de ce produit. Il contient des indications importantes pour la sécurité, l'utilisation et la mise au rebut. Veuillez lire consciencieusement toutes les indications d'utilisation et de sécurité du produit. Ce produit doit uniquement être utilisé conformément aux instructions et dans les domaines d'application spécifiés. Lors d'une cession à tiers, veuillez également remettre tous les documents.

### ● Utilisation conforme aux prescriptions

Cette scie sabre sans fil (ci-après dénommée « produit » ou « outil électrique ») convient aux petits et moyens travaux de sciage dans le bois, les panneaux de particules, le plastique, le métal et les plaques de plâtre.

Le produit n'est pas conçu pour des travaux importants de sciage tels que dans la pierre ou des pièces d'usinage dépassant la capacité de coupe maximale (voir « Données techniques »).

Veuillez toujours utiliser des lames de scie correspondant à l'usage prévu ! Lors de l'achat et de l'utilisation de lames de scie, respectez les exigences techniques du produit (voir « Données techniques »).

L'éclairage à LED du plan de travail **10** de ce produit est conçu pour éclairer directement la zone de travail.

Toute autre utilisation ou modification du produit est considérée comme non conforme et peut entraîner des risques tels que des dommages et blessures voire même provoquer la mort. Le fabricant ne peut être tenu responsable des dommages résultant d'une utilisation non conforme. Le produit n'est pas destiné à une utilisation commerciale ou à d'autres domaines d'utilisation.

## ● Contenu de l'emballage

### AVERTISSEMENT !

► Le produit et les matériaux d'emballage ne sont pas des jouets pour les enfants ! Les enfants ne sont pas autorisés à jouer avec des sacs en plastique, des films et des petites pièces ! Il existe un danger d'asphyxie et d'ingestion !

- 1x Scie sabre sans fil PSSAP 20-Li C3
- 1x Accu PAP 20 B3 \*
- 1x Chargeur à grande vitesse PLG 20 C3 \*
- 1x Mallette
- 1x Lame de scie pour le bois
- 1x Lame de scie pour le métal
- 1x Mode d'emploi

## ● Description des pièces

### Illustration A :

- 1** Levier de déverrouillage
- 2** Bague du mandrin
- 3** Logement de lame de scie
- 4** Plaque de fond
- 5** Commutateur de blocage
- 6** Interrupteur marche/arrêt/bouton de réglage de la vitesse
- 7** Poignée arrière
- 8** Accu \*
- 9** Poignée avant
- 10** Éclairage à LED du plan de travail

### Illustration B :

- 8** Accu \*
- 11** Bouton de déverrouillage pour l'accu
- 12** Bouton  (niveau de charge)
- 13** LED de niveau de charge (rouge/orange/vert)

### Illustration C :

- 8** Accu \*
- 14** Chargeur (chargeur à grande vitesse) \*
- 15** Cordon d'alimentation avec fiche de secteur
- 16** LED de contrôle de charge - rouge
- 17** LED de contrôle de charge - vert

### Sans illustration :

- 18** Mallette

\* L'accu et le chargeur à grande vitesse ne sont pas compris dans le contenu de l'emballage

## ● Données techniques

### Scie sabre sans fil

Tension nominale :	20 V $\text{===}$
Nombre de course :	0–3000 $\text{min}^{-1}$
Course :	22 mm
Type du logement de lame de scie :	Standard

### Capacité de coupe maximale :

Bois :	150 mm
Acier :	15 mm
Métal non ferreux :	20 mm
Tube métallique :	100 mm

### Accu

Type :	PAP 20 B3 *
Tension nominale :	lithium-ion
Capacité :	20 V $\text{===}$
Valeur énergétique :	4 Ah
Nombre de cellules de l'accu :	80 Wh
	10

### Chargeur à grande vitesse

#### Entrée :

Tension nominale :	PLG 20 C3 *
Fréquence nominale :	230–240 V~
Puissance nominale :	50 Hz
	120 W

#### Sortie :

Tension nominale :	21,5 V $\text{===}$
Courant de charge :	4,5 A
Classe de protection :	II / 
Fusible (interne) :	3,15 A / 

\* L'accu et le chargeur à grande vitesse ne sont pas compris dans le contenu de l'emballage

### Durée de charge :

- Type d'accu PAP 20 B1, 2 Ah (disponible en option) : 45 minutes
- Type d'accu PAP 20 B3, 4 Ah (disponible en option) : 60 minutes

### Température ambiante recommandée :

Durant la recharge :	de +4 à +40 °C
Durant le fonctionnement :	de +4 à +40 °C
Durant le stockage :	de +20 à +26 °C

### Valeurs des émissions sonores

Les valeurs mesurées ont été déterminées conformément à la norme EN 62841. Le niveau de bruit pondéré A de l'outil électrique est généralement le suivant :

	<b>HG08180</b>	<b>HG08418</b>
Niveau de pression acoustique $L_{pA}$ :	81,5 dB(A)	81,0 dB(A)
Incertitude $K_{pA}$ :	5 dB	5 dB
Niveau de puissance acoustique $L_{WA}$ :	92,5 dB(A)	92,0 dB(A)
Incertitude $K_{WA}$ :	5 dB	5 dB

### Valeurs d'émission de vibrations

Valeurs totales de vibration (somme vectorielle de trois directions), déterminées conformément à EN 62841 :

#### Sciage de planches (avec lame de scie Bosch S644D)

##### Poignée principale :

Vibration main/bras $a_{h,B}$ :	12,15 $m/s^2$	12,32 $m/s^2$
Incertitude K :	1,5 $m/s^2$	1,5 $m/s^2$

##### Poignée supplémentaire :

Vibration main/bras $a_{h,B}$ :	15,98 $m/s^2$	16,484 $m/s^2$
Incertitude K :	1,5 $m/s^2$	1,5 $m/s^2$

#### Sciage de poutres en bois (avec lame de scie Bosch S644D)

##### Poignée principale :

Vibration main/bras $a_{h,WB}$ :	10,342 $m/s^2$	9,12 $m/s^2$
Incertitude K :	1,5 $m/s^2$	1,5 $m/s^2$

##### Poignée supplémentaire :

Vibration main/bras $a_{h,WB}$ :	12,673 $m/s^2$	10,733 $m/s^2$
Incertitude K :	1,5 $m/s^2$	1,5 $m/s^2$

## **AVERTISSEMENT !**



Portez des protège-oreilles !

## **REMARQUE**

- ▶ Les valeurs de vibration totale et d'émission sonore spécifiées ont été mesurées selon une procédure de test normalisée et peuvent être utilisées pour comparer un outil électrique avec un autre.
- ▶ Les valeurs de vibration totale et d'émission sonore spécifiées peuvent également être utilisées pour une estimation préliminaire de la sollicitation.

## **AVERTISSEMENT !**

- ▶ Les émissions de vibrations et de bruit générées lors de l'utilisation effective de l'outil électrique peuvent différer des valeurs spécifiées en fonction de la manière dont l'outil électrique est utilisé, en particulier du type de pièce à traiter. Essayez de minimiser au maximum l'impact des vibrations et du bruit. Des mesures prises pour la réduction de la sollicitation par vibrations sont par exemple le port de gants lors de l'utilisation de l'outil et la limitation du temps de travail. Ainsi, tous les parties du cycle de fonctionnement sont à prendre en compte (par exemple les périodes durant lesquelles l'outil électrique est éteint, et celles où il est certes allumé, mais fonctionne sans sollicitation).



## **Consignes de sécurité**

### ● **Consignes de sécurité générales pour les outils électriques**

#### **AVERTISSEMENT !**

- ▶ **Consultez toutes les consignes de sécurité, instructions, illustrations et données techniques fournies avec cet outil électrique.** Ne pas suivre les instructions ci-dessous peut conduire à une électrocution, un incendie et/ou causer des blessures graves.

### **Conservez toutes les consignes de sécurité et instructions pour vous y reporter ultérieurement.**

Le terme « Outil électrique » utilisé dans les consignes de sécurité se réfère à des outils électriques alimentés en électricité (avec cordon d'alimentation) ou à des outils électriques fonctionnant sur un accu (sans cordon d'alimentation).

### **Sécurité au poste de travail**

- 1) **Conservez votre zone de travail propre et bien éclairée.** Les zones de travail encombrées ou sombres sont propices aux accidents.
- 2) **Ne travaillez pas avec l'outil électrique dans une atmosphère présentant un risque d'explosion, en présence de liquides, de gaz ou de poussières inflammables.** Les outils électriques créent des étincelles qui peuvent enflammer les poussières ou les vapeurs.
- 3) **Lors de l'utilisation de l'outil électrique, tenez les enfants et autres personnes hors de sa portée.** Des distractions peuvent vous faire perdre le contrôle de l'outil électrique.

## Sécurité électrique

- 1) **La fiche de raccordement de l'outil électrique doit être compatible avec la prise de courant. En aucun cas, la fiche ne doit pas être modifiée. N'utilisez aucune fiche interchangeable avec des outils électriques reliés à la terre.** Des fiches non modifiées et des prises de courant appropriées réduisent le risque d'électrocution.
- 2) **Évitez tout contact corporel avec des surfaces mises à la terre telles que tuyaux, radiateurs, cuisinières et réfrigérateurs.** Il existe un risque accru d'électrocution si votre corps est relié à la terre.
- 3) **N'exposez pas d'outils électriques à la pluie ou à l'humidité.** La pénétration d'eau dans un outil électrique augmente le risque d'électrocution.
- 4) **Ne détournez pas le cordon d'alimentation de son utilisation prévue par exemple ne l'utilisez pas pour porter et accrocher l'outil électrique ou pour le débrancher de la prise de courant. Tenez le cordon d'alimentation hors de portée de la chaleur, de l'huile, d'arêtes coupantes ou de pièces mobiles.** Les cordons d'alimentation soit endommagés soit emmêlés augmentent le risque d'électrocution.
- 5) **Lorsque vous travaillez à l'extérieur avec un outil électrique, utilisez uniquement des rallonges adaptées à une utilisation en extérieur.**  
L'utilisation d'une rallonge convenant pour l'extérieur réduit le risque d'électrocution.

- 6) **Si le fonctionnement de l'outil électrique dans un environnement humide est inévitable, utilisez un disjoncteur différentiel.** L'emploi d'un disjoncteur différentiel diminue le risque d'électrocution.

## Sécurité des personnes

- 1) **Soyez vigilant, surveillez ce que vous faites et faites preuve de bon sens lorsque vous utilisez un outil électrique.** N'utilisez aucun outil électrique si vous êtes fatigué ou sous l'influence de drogues, d'alcool ou de médicaments. Un moment d'inattention lors de l'utilisation de l'outil électrique peut causer des blessures graves.
- 2) **Veillez à porter un équipement de protection et toujours des lunettes protectrices.** Selon la nature du travail et l'utilisation de l'outil électrique, le port d'équipements pour votre protection tels que masque anti-poussière, chaussures de sécurité antidérapantes, casque de chantier ou protège-oreilles réduit les risques de blessures.
- 3) **Évitez tout démarrage accidentel. Assurez-vous que l'outil électrique soit bien éteint avant de le brancher sur l'alimentation électrique et/ou sur l'accu, de le ramasser ou de le porter.** Lorsque vous transportez l'outil électrique avec le doigt sur l'interrupteur ou que l'outil électrique est allumé et raccordé à l'alimentation électrique, cela peut entraîner des accidents.

- 4) **Avant de mettre l'outil électrique en marche, retirez tous les outils de réglage ou les clés plates.** Un outil ou une clé qui se trouve sur une pièce rotative de l'outil électrique peut entraîner des blessures.
- 5) **Évitez un positionnement corporel anormal. Assurez-vous de camper solidement sur vos jambes et de conserver votre équilibre à tout moment.** Cela permet un meilleur contrôle de l'outil électrique dans des situations inattendues.
- 6) **Portez des vêtements appropriés. Ne portez pas de vêtements amples ou de bijoux. Tenez vos cheveux et vêtements hors de portée des pièces mobiles.** Des vêtements amples, des bijoux ou des cheveux longs peuvent être happés par les pièces en mouvement.
- 7) **Si des équipements d'aspiration et de collecte de poussière peuvent être montés, ils doivent être installés et utilisés correctement.** L'aspiration de poussière peut réduire les risques occasionnés par les particules.
- 8) **Ne vous mettez pas en danger et ne dépassez pas les règles de sécurité des outils électriques, même si vous êtes, après de nombreuses utilisations, familier avec cet outil électrique.** Une action imprudente peut entraîner des blessures graves en quelques fractions de seconde.

## Utilisation et manipulation de l'outil électrique

- 1) **Ne surchargez pas l'outil électrique. Utilisez seulement l'outil électrique qui convient au type de travaux entrepris.** Avec un outil électrique approprié, vous travaillez plus efficacement et en toute sécurité, dans la plage de puissance indiquée.
- 2) **N'utilisez aucun outil électrique dont l'interrupteur est défectueux.** Un outil électrique qui ne se laisse plus allumer ou éteindre est dangereux et doit être réparé.
- 3) **Avant d'effectuer tout réglage, de changer d'outils insérables ou de ranger l'outil électrique, débranchez la fiche de la prise de courant et/ou enlevez l'accu amovible.** Ces mesures de précaution empêchent le démarrage intempestif de l'outil électrique.
- 4) **Conservez les outils électriques inutilisés hors de la portée des enfants. Ne laissez jamais des personnes utiliser l'outil électrique si elles ne sont pas familières avec les manipulations ou si elles n'ont pas lu les instructions.** Les outils électriques sont dangereux lorsqu'ils sont utilisés par des personnes inexpérimentées.

- 5) **Entretenez les outils électriques et l'outil insérable avec soin. Vérifiez si les pièces mobiles fonctionnent correctement et ne sont pas bloquées ; contrôlez aussi si des pièces sont cassées ou endommagées car cela pourraient altérer le fonctionnement de l'outil électrique. Faites réparer les pièces endommagées avant toute utilisation de l'outil électrique.** De nombreux accidents sont causés par des outils électriques mal entretenus.
- 6) **Conservez les outils de coupe bien affûtés et propres.** Des outils soigneusement entretenus avec des bords bien coupants se bloquent moins et sont plus faciles à contrôler.
- 7) **Utilisez l'outil électrique, les accessoires et les outils insérables etc. conformément à ces instructions.** Prenez en compte les conditions de travail et le travail à effectuer. L'utilisation d'outils électriques pour des applications différentes que celles prévues peut conduire à des situations dangereuses.
- 8) **Maintenez les poignées et surfaces de préhension sèches, propres et exemptes d'huile ou de graisse.** Les poignées et surfaces de préhension glissantes ne permettent pas de manipuler et de contrôler l'outil électrique en toute sécurité lors de situations imprévues.
- 2) **Utilisez seulement les accus prévus pour ce type d'outils électriques.** L'utilisation d'autres accus peut provoquer des blessures et représente un risque d'incendie.
- 3) **Éloignez l'accu non utilisé de trombones, pièces de monnaie, clés, clous, vis ou autres petits objets métalliques qui pourraient provoquer un pontage des contacts.** Un court-circuit entre les contacts de l'accu peut causer des brûlures ou provoquer un incendie.
- 4) **Lors d'une mauvaise utilisation, un liquide peut fuir de l'accu. Évitez tout contact avec celui-ci. En cas de contact involontaire, rincez avec de l'eau. Si du liquide pénètre dans les yeux, consultez également un médecin.** Le liquide s'écoulant de l'accu peut conduire à des irritations de la peau ou des brûlures.
- 5) **N'utilisez pas d'accu endommagé ou modifié.** Les accus endommagés ou modifiés peuvent se comporter de manière imprévisible et provoquer un incendie, une explosion ou entraîner un risque de blessure.
- 6) **N'exposez pas un accu à un feu ou à des températures élevées.** Des feux ou températures supérieures à 130 °C peuvent entraîner une explosion.
- 7) **Respectez toutes les instructions de chargement et ne rechargez jamais l'accu ou l'outil sans fil en dehors de la plage de température spécifiée dans le mode d'emploi.** Une charge incorrecte ou une charge en dehors de la plage de température admise peut détruire l'accu et augmenter le risque d'incendie.

#### **Utilisation et manipulation de l'accu de l'outil**

- 1) **Rechargez les accus seulement avec les chargeurs recommandés par le fabricant.** Lorsqu'un chargeur est adapté à seulement un certain type d'accus, il existe un risque d'incendie s'il est utilisé avec d'autres accus.

## Maintenance

- 1) **Laissez votre outil électrique être réparé seulement par du personnel qualifié qui utilise des pièces de rechange d'origine.** Ceci assure que la sécurité de l'outil électrique soit maintenue.
- 2) **N'effectuez aucune maintenance sur des accus endommagés.** Toute maintenance d'accus doit être effectuée seulement par le fabricant ou par des services après-vente agréés.

## ● Consignes de sécurité pour scies sabres

- 1) **Tenez l'outil électrique par la surface isolée de la poignée lors de l'exécution d'un travail, en veillant à ce que l'outil insérable n'entre pas en contact avec des câbles électriques cachés.** Le contact avec un câble sous tension peut aussi mettre des pièces en métal de l'appareil sous tension et provoquer une électrocution.
- 2) **Sécurisez et fixez la pièce à travailler grâce à des pinces ou d'autres moyens adéquats sur une surface stable.** Si vous tenez la pièce à la main ou contre votre corps, elle restera instable, ce qui peut entraîner une perte de contrôle.
- 3) **Conservez les mains hors de portée de la zone de sciage. Ne touchez pas l'objet au-dessous.** Il y a un risque de blessure lors du contact avec la lame de scie.
- 4) **Placez l'outil électrique contre la pièce seulement lorsqu'il est allumé.** Il y a un risque de recul lorsque l'outil insérable entre en contact dans la pièce en position inclinée.
- 5) **Veillez à ce que la plaque de fond touche toujours la pièce à travailler lors du sciage.** La lame de scie peut s'incliner et causer la perte du contrôle de l'outil électrique.
- 6) **Une fois le travail terminé, éteignez l'outil électrique et retirez la lame de scie de la découpe seulement lorsqu'elle est arrêtée.** Ainsi, vous évitez un recul et pouvez maintenant déposer l'outil électrique en toute sécurité.
- 7) **Utilisez des lames de scie seulement lorsqu'elles sont en parfait état, sans dommages.** Des lames de scie tordues ou émoussées peuvent casser, influencer négativement la découpe ou causer un recul.
- 8) **Après l'arrêt, ne freinez pas la lame de scie en la poussant latéralement contre la pièce.** Par ce procédé, la lame de scie peut être endommagée, peut casser ou causer un recul.
- 9) **Serrez bien le matériel. Ne soutenez pas la pièce à travailler avec la main ou le pied. Ne touchez pas d'objets ou le sol avec la scie en mouvement.** Il existe un risque de recul.
- 10) **Utilisez des appareils de recherche appropriés pour détecter des câbles électriques cachés ou consultez l'organisme de distribution.** Le contact avec des lignes électriques peut conduire à une électrocution et un incendie et le contact avec une conduite de gaz peut provoquer à l'explosion. Les dégâts causés à une conduite d'eau peuvent provoquer des dommages matériels et causer une électrocution.

- 11) **Durant le travail, tenez l'outil électrique avec les deux mains et veillez à assurer votre stabilité.** L'outil électrique est plus maniable lorsqu'il est maintenu à deux mains.
- 12) **Sécurisez la pièce à usiner.** Une pièce bien positionnée grâce à des dispositifs de maintien ou un étau est tenue plus fermement qu'avec une main.
- 13) **Attendez l'arrêt complet de l'outil électrique avant de le poser.** L'outil insérable peut s'incliner et causer la perte du contrôle de l'outil électrique.
- 14) Ne sciez aucune matière (comme des peintures et des laques à base de plomb ou un matériau contenant de l'amiante) dont les poussières peuvent être nocives pour la santé.

## ● Réduction des émissions sonores et vibrations

Afin de réduire les effets des vibrations et du bruit, limitez le temps d'utilisation, utilisez des modes de fonctionnement peu bruyants et à faibles vibrations et portez un équipement de protection adapté.

Les mesures suivantes permettent d'atténuer les risques liés aux vibrations et au bruit :

- Utilisez toujours le produit en respectant l'usage prévu et comme décrit dans les présentes instructions.
- Assurez-vous que le produit est en parfait état et bien entretenu.
- Utilisez les outils insérables spécialement conçus pour ce produit et assurez-vous qu'ils soient en parfait état.
- Tenez le produit aux poignées/surfaces de prise afin d'assurer la sécurité.

- Entretenez le produit conformément aux instructions et prévoyez une bonne lubrification (si applicable).
- Planifiez vos travaux de manière à ce que l'utilisation de produits à valeur vibratoire élevée soit répartie sur une longue durée.

## ● Comportement en cas d'urgence

À l'aide du présent mode d'emploi, familiarisez-vous avec l'utilisation de ce produit. Mémorisez les consignes de sécurité et respectez-les impérativement. Ceci permet d'éviter des risques et dangers.

- Soyez toujours vigilant lors de l'utilisation de ce produit afin de détecter suffisamment tôt les dangers et agir en conséquence. Une intervention rapide peut permettre d'éviter des blessures graves et dégâts matériels.
- Éteignez immédiatement le produit en cas de dysfonctionnements et enlevez l'accu. Faites-le vérifier et éventuellement réparer par un technicien spécialisé avant de le réutiliser.

## ● Risques résiduels

Même si vous vous servez correctement de ce produit en respectant les consignes, un risque résiduel n'est jamais exclu. Les dangers suivants, entre autres, peuvent survenir en relation avec la fabrication et la manipulation de ce produit :

- Atteintes à la santé résultant d'émissions de vibrations, si le produit est utilisé sur une longue période ou n'est pas correctement utilisé et entretenu.

- Dégâts matériels ou blessures corporelles causé(e)s par des outils coupants défectueux ou l'impact soudain d'un objet recouvert durant l'utilisation.
- Risque de blessures et de dégâts matériels causé(e)s par des objets volants.

#### REMARQUE

- ▶ Ce produit génère un champ électromagnétique lors du fonctionnement ! Dans certaines circonstances, le champ peut influencer des implants médicaux actifs ou passifs ! Pour réduire le risque de blessures graves ou mortelles, nous recommandons aux personnes portant des implants médicaux de consulter leur médecin et le fabricant de l'implant médical avant d'utiliser le produit !

#### ● Consignes de sécurité pour chargeurs

- Cet appareil peut être utilisé par des enfants de plus de 8 ans et par des personnes ayant des capacités physiques, sensorielles ou mentales limitées ou ayant une expérience et des connaissances réduites, seulement s'ils sont surveillés ou s'ils ont reçu des instructions concernant l'utilisation en toute sécurité de l'appareil et ont compris les risques encourus. Les enfants ne doivent pas jouer avec cet appareil.

Le nettoyage et l'entretien réalisables par l'utilisateur ne doivent pas être effectués par des enfants sans surveillance.

- Ne rechargez jamais de piles non rechargeables. La violation de cette instruction entraîne des risques.
- Si le cordon d'alimentation est endommagé, il doit être remplacé soit par le fabricant ou par son service après-vente ou soit par un personnel qualifié afin d'éviter tout danger.
- Protégez les pièces électriques contre l'humidité. Afin d'éviter toute électrocution, ne plongez jamais ces pièces dans de l'eau ou tout autre liquide. Ne maintenez jamais l'appareil sous l'eau courante. Respectez les instructions de nettoyage, d'entretien et de réparation.
- Cet appareil convient uniquement à une utilisation à l'intérieur de locaux.

- **ATTENTION !** Ce chargeur ne convient que pour recharger les accus de types suivants :

### Parkside 20 V Accu

PAP 20 B1	2 Ah	5 cellules
PAP 20 B3	4 Ah	10 cellules

- Pour obtenir une liste à jour de la compatibilité des accus, consulter le site web [www.lidl.de/akku](http://www.lidl.de/akku).

### ● Avant la première utilisation

#### ● Accessoires

Pour une utilisation sûre et conforme de ce produit, les accessoires suivants comme par ex. des outils, lames de scie, etc. sont nécessaires :

- Lame de scie appropriée

Les outils et lames de scie sont disponibles chez des revendeurs spécialisés. Lors de l'achat, respectez toujours les exigences techniques de ce produit (voir « Données techniques »).

En cas d'incertitude, consultez un spécialiste qualifié et laissez votre revendeur vous conseiller.

#### REMARQUE

- ▶ Ce mode d'emploi contient des informations et des remarques sur diverses lames de scie et leurs domaines d'application. Les lames de scie représentées ne font pas nécessairement partie du contenu de l'emballage, mais démontrent plutôt de possibles applications réalisables avec ce produit.

### Accus et chargeurs compatibles

**Accu :** Parkside X 20 V Team

**Chargeur :** Parkside X 20 V Team

### ● Fonctionnement

#### ● Enlever/insérer l'accu

- **Enlever l'accu :** Appuyez sur le bouton de déverrouillage pour l'accu [11]. Enlevez l'accu [8] (ill. D).
- **Insérer l'accu :** Alignez l'accu [8] avec la poignée et insérez-le. Assurez-vous qu'il soit bien enclenché.

#### ● Vérification du niveau de charge de l'accu

(Ill. B)

- Vérification du niveau de charge de l'accu : Appuyez sur la touche  [12]. Les voyants à LED du niveau de charge [13] s'allument :

LED [13]	Niveau de charge
Rouge / orange / vert	Maximum
Rouge / orange	Moyen
Rouge	Faible

#### ● Recharger l'accu

(Ill. C)

#### REMARQUE

- ▶ Vous pouvez recharger l'accu [8] à tout moment sans en réduire la durée de vie.
- ▶ Une interruption du processus de recharge n'entraîne aucun dommage sur l'accu [8].
- Rechargez l'accu [8] avant de l'utiliser s'il est au niveau de charge moyen ou faible.

- Les LED de contrôle de charge (vert [17] et rouge [16]) indiquent l'état du chargeur [14] et de l'accu [8] :

Voyant à LED	État
LED rouge allumé	Recharge de l'accu
LED vert allumé	Accu complètement rechargé
LED vert et rouge clignotants	Accu défectueux
LED rouge clignotant	Accu trop froid ou trop chaud
LED vert allumé (sans accu)	Chargeur prêt

- Placez l'accu [8] dans le chargeur [14].
- Branchez le cordon d'alimentation avec fiche de secteur [15] du chargeur [14] sur une prise de courant.
- Lorsque l'accu [8] est rechargé complètement : Enlevez l'accu du chargeur [14]. Ensuite, débranchez le cordon d'alimentation avec fiche de secteur [15] du chargeur de la prise de courant.

## ● Réglage de la plaque de fond

(ill. E)

### ⚠ AVERTISSEMENT !



Éteignez le produit, enlevez l'accu [8] et laissez le produit refroidir avant d'effectuer des ajustements !

### ⚠ PRUDENCE ! RISQUE DE BLESSURES !



Les lames de scie peuvent être coupantes et chauffer durant l'utilisation. Portez toujours des gants protecteurs, si vous manipulez des lames de scie.

### ⚠ PRUDENCE ! RISQUE DE BLESSURES !

- ▶ Retirez la lame de scie du produit avant de régler la plaque de fond [4] (voir « Insérer/enlever la lame de scie »).
- ▶ Il est interdit d'utiliser le produit sans la plaque de fond [4].

Pour s'adapter à la pièce à travailler, la plaque de fond [4] peut être réglé et incliné dans différentes positions.

- Déverrouiller la plaque de fond [4] : Tournez le levier de déverrouillage [1] dans le sens inverse des aiguilles d'une montre.
- Réglez la position souhaitée de la plaque de fond [4] en le rentrant ou sortant.
- Verrouiller la plaque de fond [4] : Tournez le levier de déverrouillage [1] dans le sens des aiguilles d'une montre.

## ● Insérer/enlever la lame de scie

### ⚠ AVERTISSEMENT !



Éteignez le produit, enlevez l'accu [8] et laissez le produit refroidir avant d'effectuer des ajustements !

### ⚠ PRUDENCE ! RISQUE DE BLESSURES !



Les lames de scie peuvent être coupantes et chauffer durant l'utilisation. Portez toujours des gants protecteurs, si vous manipulez des lames de scie.

### ⚠ PRUDENCE ! RISQUE DE BLESSURES !

- ▶ N'utilisez pas de lame de scie émoussée, tordue ou endommagée.
- ▶ Utilisez toujours une lame de scie correspondant à la tâche à accomplir.

## Insérer la lame de scie

(ill. F)

- Tournez la bague du mandrin [2] dans le sens inverse des aiguilles d'une montre.
- Introduisez la lame de scie dans le logement de lame de scie [3].
- Relâchez la bague du mandrin [2] de sorte qu'elle retourne dans sa position initiale.
- Avant l'utilisation : Tirez sur la lame de scie et examinez-la afin de vous assurer qu'elle soit bien positionnée, en toute sécurité.

## Enlever la lame de scie

(ill. G)

- Tournez la bague du mandrin [2] dans le sens inverse des aiguilles d'une montre.
- Tirez la lame de scie du logement de lame de scie [3].
- Relâchez la bague du mandrin [2] de sorte qu'elle retourne dans sa position initiale.

### REMARQUE

- Pour certains travaux, la lame de scie peut également être tournée à 180°.

## ● Marche et arrêt

### ⚠ PRUDENCE ! RISQUE DE BLESSURES !



Portez toujours des gants protecteurs, si vous manipulez ou travaillez avec le produit.

### ⚠ PRUDENCE ! RISQUE DE BLESSURES !

- Avant de mettre en marche, assurez-vous que la lame de scie ne touche pas la pièce à travailler.
- Veillez à garder une bonne stabilité tout en travaillant. Tenez toujours les poignées avant [9] et arrière [7] du produit avec les deux mains (ill. H).
- Gardez vos mains hors de la portée de la lame de scie lorsque le produit est en fonctionnement.

### REMARQUE

- L'interrupteur marche/arrêt [6] ne peut pas être positionné.

(ill. I)

- **Allumer :** Libérez le commutateur de blocage [5] en le poussant à gauche ou à droite.  
Appuyez sur l'interrupteur marche/arrêt [6] et maintenez-le enfoncé.  
Réglez la vitesse si nécessaire (voir « Contrôle de la vitesse »).
- **Éteindre :** Relâchez l'interrupteur marche/arrêt [6].  
Après avoir relâché l'interrupteur marche/arrêt, le commutateur de blocage [5] revient automatiquement à sa position initiale.

## ● Régulateur de vitesse

- En modifiant la pression sur l'interrupteur marche/arrêt [6], vous pouvez contrôler la vitesse :

Force de la pression	Vitesse
----------------------	---------

Légère pression : Plus basse

Pression plus forte : Plus haute

## ● Éclairage à LED du plan de travail

Ce produit est équipé d'un éclairage à LED du plan de travail [10] pour éclairer directement la zone de travail et améliorer la visibilité dans des environnements faiblement éclairés.

- L'éclairage à LED du plan de travail [10] s'allume automatiquement, dès que le produit est allumé.

### REMARQUE

- L'éclairage à LED du plan de travail [10] reste allumé environ 10 secondes après l'arrêt du produit.

## ● Essai

### REMARQUE

- ▶ Effectuez un essai, sans grande intensité, avant le premier travail et après chaque changement de lame de scie. Éteignez immédiatement le produit si la lame de scie fonctionne irrégulièrement, si les vibrations sont importantes ou si vous entendez des bruits anormaux.

## ● Remarques sur le travail

### ⚠ PRUDENCE ! RISQUE DE DOMMAGES CORPORELS OU MATÉRIELS !

- ▶ Portez des gants lors de la manipulation de la lame de scie. Ainsi, vous évitez des coupures.
- ▶ N'utilisez pas de lame de scie émoussée, fendillée, tordue ou endommagée.
- ▶ Avant de scier, vérifiez que la pièce à travailler ne contient pas d'objets étrangers cachés tels que des clous ou des vis. Éliminez-les.
- ▶ Utilisez toujours la lame de scie compatible.
- ▶ Sécurisez la pièce à l'aide de dispositifs de serrage sur un établi.
- ▶ Appliquez uniquement la pression nécessaire pour scier. Une pression excessive peut provoquer la courbure et la rupture de la lame de scie.
- ▶ Éteignez immédiatement le produit si la lame de scie se coince. Écartez la coupe et retirez délicatement la lame de scie.
- ▶ Veillez toujours vous tenir sur le côté du produit pendant le travail.
- ▶ Veillez à une aération du lieu de travail.
- ▶ Évitez toute utilisation excessive du produit pendant le travail.

## Sciage conventionnel

- Assurez-vous que la lame de scie ne touche pas la pièce à travailler. Allumez d'abord le produit.
- Placez la plaque de fond **4** sur la pièce à travailler.
- Sciez en exerçant une pression régulière dans un mouvement vers l'avant sans à-coup. Vous pouvez couper horizontalement, verticalement ou en diagonale.
- Après l'arrêt du travail : Éteignez d'abord le produit. Retirez ensuite la lame de scie de la pièce.

## Sciage plongeant

(III. J)

- Le sciage plongeant est une technique très exigeante et implique un risque plus élevé de blessures. Exécutez cette technique uniquement si vous la connaissez bien.
- Les sciages plongeants ne peuvent être réalisés que dans des matériaux tendres tels que le bois ou les plaques de plâtre en utilisant des lames de scie courtes (longueur maximale 150 mm). Il existe un risque de recul et un risque de blessure.
- Placez l'arête avant de la plaque de fond **4** sur la pièce à travailler de sorte que la lame de scie ne la touche pas.
- Allumez le produit. Laissez pénétrer lentement la lame de scie dans la pièce.
- Lorsque la profondeur de la pièce est séparée, continuez à scier comme d'habitude.

## Coupe au ras

(III. K)

- Avec des lames de scie bimétalliques élastiques, vous pouvez par ex. couper des conduites d'eau au ras du mur.
- Assurez-vous que la lame de scie soit toujours plus longue que le diamètre du tuyau. Il existe un risque de recul et un risque de blessure.

## ● Nettoyage et entretien

### ⚠ AVERTISSEMENT !



Éteignez le produit, enlevez l'accu [8] et laissez le produit refroidir avant de procéder à des travaux d'inspection, d'entretien ou de nettoyage !

### ● Nettoyage

- Veillez à ce qu'aucun liquide ne pénètre à l'intérieur du produit.
- Conservez toujours le produit propre, sec et exempt d'huile ou de graisse. Enlevez la poussière après chaque utilisation et avant le rangement.
- Un nettoyage régulier et approprié aide à garantir une utilisation en toute sécurité et prolonge la durée de vie du produit.
- Nettoyez le produit avec un chiffon sec. Utilisez une brosse douce pour atteindre les endroits difficiles.
- En particulier, enlevez la saleté et la poussière des orifices de ventilation avec un chiffon et une brosse douce.
- Les orifices de ventilation doivent toujours être libres.

### REMARQUE

- ▶ N'utilisez pas de produits nettoyants ou de désinfectants chimiques, alcalins, abrasifs ou agressifs pour réaliser le nettoyage, car ils pourraient endommager les surfaces.

### ● Entretien

- Vérifiez le produit et ses accessoires (tels que les lames de scie) avant et après chaque utilisation afin de vous assurer qu'ils ne sont ni usés ni endommagés. Si nécessaire, remplacez-les par des nouveaux comme décrit dans ce mode d'emploi. Respectez toujours les exigences techniques (voir les « Données techniques »).

- Vérifiez que les couvercles et les dispositifs de protection ne soient pas endommagés et qu'ils soient correctement placés. Si nécessaire, remplacez-les.
- Remplacez une lame de scie émoussée, tordue ou autrement endommagée.

### ● Réparation

L'intérieur de ce produit ne contient aucune pièce pouvant être réparée par l'utilisateur. Contactez un technicien qualifié pour faire contrôler et réparer le produit.

### ● Rangement

- Nettoyez le produit comme décrit ci-dessus.
- Rangez le produit et ses accessoires dans un endroit sombre, sec, hors gel et bien ventilé.
- Stockez toujours le produit dans un endroit qui est hors de la portée des enfants. La température optimale de stockage sur le long terme (plus de 3 mois) se situe entre +20 et +26 °C.
- Rangez le produit dans la mallette [18].

### Remarques sur l'accu

- Rangez l'accu [8] seulement lorsqu'il est partiellement chargé. Le niveau de charge pendant une période de stockage plus longue doit être compris entre 40 et 60 % (LED de niveau de charge allumée en rouge et orange [13]).
- Pendant une période de stockage plus longue, vérifiez le niveau de charge de l'accu [8] environ tous les 3 mois. Rechargez-le en cas de besoin.

### ● Transport

- Transportez le produit dans sa mallette [18].
- Protégez le produit contre les chocs et les fortes vibrations, notamment lors du transport dans des véhicules.
- Sécurisez le produit contre tout glissement et basculement.

## ● Mise au rebut

L'emballage se compose de matières recyclables pouvant être mises au rebut dans les déchetteries locales.



Veillez respecter l'identification des matériaux d'emballage pour le tri sélectif, ils sont identifiés avec des abréviations (a) et des chiffres (b) ayant la signification suivante : 1-7 : plastiques / 20-22 : papiers et cartons / 80-98 : matériaux composite.



Le produit et les matériaux d'emballage sont recyclables, mettez-les au rebut séparément pour un meilleur traitement des déchets.

Le logo Triman n'est valable qu'en France.



Votre mairie ou votre municipalité vous renseigneront sur les possibilités de mise au rebut des produits usagés.



Afin de contribuer à la protection de l'environnement, veuillez ne pas jeter votre produit usagé dans les ordures ménagères, mais éliminez-le de manière appropriée. Pour obtenir des renseignements concernant les points de collecte et leurs horaires d'ouverture, vous pouvez contacter votre municipalité.

Les piles / piles rechargeables défectueuses ou usagées doivent être recyclées conformément à la directive 2006/66/CE et ses modifications. Les piles et / ou piles rechargeables et / ou le produit doivent être retournés dans les centres de collecte proposés.



## Pollution de l'environnement par la mise au rebut incorrecte des piles / piles rechargeables !

Retirez les piles / le pack de piles du produit avant sa mise au rebut.

Les piles / piles rechargeables ne doivent pas être mises au rebut avec les ordures ménagères. Elles peuvent contenir des métaux lourds toxiques et doivent être considérées comme des déchets spéciaux. Les symboles chimiques des métaux lourds sont les suivants : Cd = cadmium, Hg = mercure, Pb = plomb. Pour cette raison, veuillez toujours déposer les piles / piles rechargeables usagées dans les conteneurs de recyclage communaux.

## ● Garantie

### **Article L217-16 du Code de la consommation**

Lorsque l'acheteur demande au vendeur, pendant le cours de la garantie commerciale qui lui a été consentie lors de l'acquisition ou de la réparation d'un bien meuble, une remise en état couverte par la garantie, toute période d'immobilisation d'au moins sept jours vient s'ajouter à la durée de la garantie qui restait à courir. Cette période court à compter de la demande d'intervention de l'acheteur ou de la mise à disposition pour réparation du bien en cause, si cette mise à disposition est postérieure à la demande d'intervention.

Indépendamment de la garantie commerciale souscrite, le vendeur reste tenu des défauts de conformité du bien et des vices rédhibitoires dans les conditions prévues aux articles L217-4 à L217-13 du Code de la consommation et aux articles 1641 à 1648 et 2232 du Code Civil.

### **Article L217-4 du Code de la consommation**

Le vendeur livre un bien conforme au contrat et répond des défauts de conformité existant lors de la délivrance.

Il répond également des défauts de conformité résultant de l'emballage, des instructions de montage ou de l'installation lorsque celle-ci a été mise à sa charge par le contrat ou a été réalisée sous sa responsabilité.

### **Article L217-5 du Code de la consommation**

Le bien est conforme au contrat :

- 1° S'il est propre à l'usage habituellement attendu d'un bien semblable et, le cas échéant :
  - s'il correspond à la description donnée par le vendeur et posséder les qualités que celui-ci a présentées à l'acheteur sous forme d'échantillon ou de modèle ;
  - s'il présente les qualités qu'un acheteur peut légitimement attendre eu égard aux déclarations publiques faites par le vendeur, par le producteur ou par son représentant, notamment dans la publicité ou l'étiquetage ;
- 2° Ou s'il présente les caractéristiques définies d'un commun accord par les parties ou être propre à tout usage spécial recherché par l'acheteur, porté à la connaissance du vendeur et que ce dernier a accepté.

### **Article L217-12 du Code de la consommation**

L'action résultant du défaut de conformité se prescrit par deux ans à compter de la délivrance du bien.

### **Article 1641 du Code civil**

Le vendeur est tenu de la garantie à raison des défauts cachés de la chose vendue qui la rendent impropre à l'usage auquel on la destine, ou qui diminuent tellement cet usage que l'acheteur ne l'aurait pas acquise, ou n'en aurait donné qu'un moindre prix, s'il les avait connus.

### **Article 1648 1er alinéa du Code civil**

L'action résultant des vices rédhibitoires doit être intentée par l'acquéreur dans un délai de deux ans à compter de la découverte du vice.

Les pièces détachées indispensables à l'utilisation du produit sont disponibles pendant la durée de la garantie du produit.

Le produit a été fabriqué selon des critères de qualité stricts et contrôlé consciencieusement avant sa livraison. En cas de défaillance, vous êtes en droit de retourner ce produit au vendeur. La présente garantie ne constitue pas une restriction de vos droits légaux.

Ce produit bénéficie d'une garantie de 5 ans à compter de sa date d'achat. La durée de garantie débute à la date d'achat. Veuillez conserver le ticket de caisse original. Il fera office de preuve d'achat.

Si un problème matériel ou de fabrication devait survenir dans 5 ans suivant la date d'achat de ce produit, nous assurons à notre discrétion la réparation ou le remplacement du produit sans frais supplémentaires. La garantie prend fin si le produit est endommagé suite à une utilisation inappropriée ou à un entretien défaillant.

La garantie couvre les vices matériels et de fabrication. Cette garantie ne s'étend ni aux pièces du produit soumises à une usure normale (p. ex. des piles) et qui, par conséquent, peuvent être considérées comme des pièces d'usure, ni aux dommages sur des composants fragiles, comme des interrupteurs, des batteries ou des éléments fabriqués en verre.

Vous bénéficiez d'une garantie de 1 an à compter de la date d'achat sur l'accu.

## Faire valoir sa garantie

Pour garantir la rapidité d'exécution de la procédure de garantie, veuillez respecter les indications suivantes :

Veuillez conserver le ticket de caisse et la référence du produit (par ex. IAN 123456\_7890) à titre de preuve d'achat pour toute demande.

Le numéro de référence de l'article est indiqué sur la plaque d'identification, gravé sur la page de titre de votre manuel (en bas à gauche) ou sur un autocollant apposé sur la face arrière ou inférieure du produit.

En cas de dysfonctionnement du produit, ou de tout autre défaut, contactez en premier lieu le service après-vente par téléphone ou par e-mail aux coordonnées indiquées ci-dessous.

Vous pouvez alors envoyer franco de port tout produit considéré comme défectueux au service clientèle indiqué, accompagné de la preuve d'achat (ticket de caisse) et d'une description écrite du défaut avec mention de sa date d'apparition.

### Service après-vente

#### **Service après-vente France**

Tél.: 0800904879

E-Mail: [owim@lidl.fr](mailto:owim@lidl.fr)

#### **Service après-vente Belgique**

Tél.: 080071011

Tél.: 80023970 (Luxembourg)

E-Mail: [owim@lidl.be](mailto:owim@lidl.be)





## DÉCLARATION DE CONFORMITÉ CE

IAN : 364904\_2101  
Identification du produit : "Parkside" Scie sabre sans fil  
Numéro de modèle : HG08418

L'objet de la déclaration décrit ci-dessus est conforme à la législation d'harmonisation de l'Union applicable:

Directive 2006/42/EC
Directive 2014/30/EU

Références des normes harmonisées pertinentes appliquées ou des autres spécifications techniques par rapport auxquelles la conformité est déclarée :

<b>N° / Pièces</b>
<b>Directive 2006/42/EC</b>
EN 62841-1:2015
EN 62841-2-11:2016/A1:2020
<b>Directive 2014/30/EU</b>
EN 55014-1:2017/A11:2020
EN 55014-2:2015

L'objet de la déclaration décrite ci-dessus est conforme à la directive 2011/65/UE du Parlement européen et du Conseil du 8 juin 2011 relative à la limitation de l'utilisation de certaines substances dangereuses dans les équipements électriques et électroniques :

<b>N° / Pièces</b>
<b>Directive 2011/65/UE</b>
EN 50581:2012-09

Nom et adresse du fabricant :

**OWIM GmbH & Co. KG Stiftsbergstraße 1 D-74167 Neckarsulm Allemagne**

Cette déclaration de conformité est délivrée sous la seule responsabilité du fabricant.

Traduction de la déclaration de conformité d'origine

Neckarsulm  
Lieu

14.05.2021  
Date

  
Benjamin Steeb  
Managing Director

  
Jens Buchheim  
Authorised Signatory

<b>Gebruikte waarschuwingen en symbolen</b> .....	Pagina 70
<b>Inleiding</b> .....	Pagina 70
Beoogd gebruik .....	Pagina 70
Leveringsomvang .....	Pagina 71
Onderdelenbeschrijving .....	Pagina 71
Technische gegevens .....	Pagina 72
<b>Veiligheidsaanwijzingen</b> .....	Pagina 74
Algemene veiligheidsaanwijzingen voor elektrische apparaten .....	Pagina 74
Veiligheidsaanwijzingen voor sabelzagen .....	Pagina 78
Vermindering van trillingen en geluid .....	Pagina 79
Wat te doen in noodgevallen .....	Pagina 79
Overige risico's .....	Pagina 79
Veiligheidsaanwijzingen voor opladers .....	Pagina 80
<b>Voor het eerste gebruik</b> .....	Pagina 81
Accessoires .....	Pagina 81
<b>Bediening</b> .....	Pagina 81
Accu verwijderen/plaatsen .....	Pagina 81
Ladingsniveau accu controleren .....	Pagina 81
Accu opladen .....	Pagina 81
Bodemplaat instellen .....	Pagina 82
Zaagblad inzetten/verwijderen .....	Pagina 82
In- en uitschakelen .....	Pagina 83
Snelheidsregeling .....	Pagina 83
LED-werklamp .....	Pagina 83
Proefdraaien .....	Pagina 84
<b>Tips voor het werken met het product</b> .....	Pagina 84
<b>Schoonmaken en onderhoud</b> .....	Pagina 85
Schoonmaken .....	Pagina 85
Onderhoud .....	Pagina 85
Reparatie .....	Pagina 85
Opbergen .....	Pagina 85
Transport .....	Pagina 85
<b>Afvoer</b> .....	Pagina 86
<b>Garantie</b> .....	Pagina 87
<b>EG-verklaring van overeenstemming</b> .....	Pagina 88

## Gebruikte waarschuwingen en symbolen

In deze gebruiksaanwijzing, op de verpakking en op het typeplaatje worden de volgende waarschuwingen gebruikt:

 	Lees de gebruiksaanwijzing.		Schakel het product uit en verwijder de accu voordat u accessoires verwisselt, het product schoonmaakt of het voor langere tijd niet gebruikt.
	Waarschuwingen en veiligheidsaanwijzingen naleven!		Bescherm de accu tegen hitte en langdurig, intens zonlicht.
	Gebruik het product alleen in droge binnenruimtes.		Bescherm de accu tegen water en vocht.
	Draag veiligheidshandschoenen!		Bescherm de accu tegen vuur.
	Draag gehoorbescherming!		Beschermingsklasse II (dubbele isolatie)
	Draag een veiligheidsbril!		Wisselstroom/-spanning
			Gelijkstroom/-spanning
	Het CE-teken bevestigt dat het product voldoet aan de betreffende EU-richtlijnen.		Smeltzekering

## ACCU-SABELZAAG

### ● Inleiding

Hartelijk gefeliciteerd met de aankoop van uw nieuwe product. U heeft voor een hoogwaardig product gekozen. De gebruiksaanwijzing is een deel van het product. Deze bevat belangrijke aanwijzingen voor veiligheid, gebruik en verwijdering. Maakt U zich voor de ingebruikname van het product met alle bedienings- en veiligheidsvoorschriften vertrouwd. Gebruik het product alleen zoals beschreven en voor de aangegeven toepassingsgebieden. Overhandig alle documenten bij doorgifte van het product aan derden.

### ● Beoogd gebruik

Deze accu-sabelzaag (hierna "product" of "elektrisch apparaat" te noemen) is geschikt voor lichte en middelzware zaagwerkzaamheden in hout, spaanplaat, kunststof, metaal en gipskarton.

Het product is niet bestemd voor het uitvoeren van zware zaagwerkzaamheden, zoals zagen door steen of door werkstukken die de maximale zaagcapaciteit (zie "Technische gegevens") overschrijden.

Gebruik zaagbladen altijd zoals voorgeschreven! Let bij het kopen en gebruiken van zaagbladen de technische eisen van het product (zie "Technische gegevens").

De LED-werklamp **10** van dit product is bestemd voor directe verlichting van de werkplek.

Andere manieren van gebruik of veranderingen van het product worden beschouwd als onjuist en kunnen risico's zoals levensgevaar, verwondingen en beschadigingen met zich meebrengen. De fabrikant wijst iedere aansprakelijkheid af voor schade die is ontstaan door ander gebruik dan het beoogde. Het product is niet bestemd voor commercieel gebruik of voor andere toepassingen.

## ● Leveringsomvang

### **WAARSCHUWING!**

- ▶ Zowel het product als het verpakkingsmateriaal zijn geen kinderspeelgoed! Kinderen mogen niet spelen met de plastic zakken, folie en kleine onderdelen! Er bestaat gevaar voor inslikken en verstikking!

- 1x Accu-sabelzaag PSSAP 20-Li C3
- 1x Accu PAP 20 B3 \*
- 1x Snellader PLG 20 C3 \*
- 1x Draagkoffer
- 1x Zaagblad voor hout
- 1x Zaagblad voor metaal
- 1x Gebruiksaanwijzing

## ● Onderdelenbeschrijving

### Afbeelding A:

- 1** Ontgrendelingshendel
- 2** Spankopmoer
- 3** Zaagbladhouder
- 4** Bodemplaat
- 5** Inschakelblokkering
- 6** Aan/uit-schakelaar/snelheidsregeling
- 7** Achterste handgreep
- 8** Accu \*
- 9** Voorste handgreep
- 10** LED-werklamp

### Afbeelding B:

- 8** Accu \*
- 11** Accu-ontgrendelingstoets
- 12** Toets  (ladingsniveau)
- 13** Ladingsniveau-LEDs (rood/oranje/groen)

### Afbeelding C:

- 8** Accu \*
- 14** Oplader (snellader) \*
- 15** Aansluitnoer met netstekker
- 16** Oplaadcontrole-LED - Rood
- 17** Oplaadcontrole-LED - Groen

### Zonder afbeelding:

- 18** Draagkoffer

\* Accu en snellader worden niet meegeleverd

## ● Technische gegevens

### Accu-sabelzaag

Nominale spanning:  
Slagfrequentie:  
Slaglengte:  
Type zaagbladopname:

### PSSAP 20-Li C3

20 V ===  
0-3000 min<sup>-1</sup>  
22 mm  
Standaard

### Maximale zaagcapaciteit:

Hout: 150 mm  
Staal: 15 mm  
Non-ferrometaal: 20 mm  
Metalen buis: 100 mm

### Accu

Type:  
Nominale spanning:  
Capaciteit:  
Energiewaarde:  
Aantal accucellen:

### PAP 20 B3 \*

Lithium-ion  
20 V ===  
4 Ah  
80 Wh  
10

### Snellader

#### Ingang:



Nominale spanning:  
Nominale frequentie:  
Nominaal vermogen:

### PLG 20 C3 \*

230-240 V~  
50 Hz  
120 W

#### Uitgang:

Nominale spanning:  
Laadstroom:  
Beschermingsklasse:  
Zekering (intern):

21,5 V ===  
4,5 A  
II /   
3,15 A / 

\* Accu en snellader worden niet meegeleverd

### Oplaadtijd:

- Accutype PAP 20 B1, 2 Ah (apart verkrijgbaar): 45 minuten
- Accutype PAP 20 B3, 4 Ah (apart verkrijgbaar): 60 minuten

## Aanbevolen omgevingstemperatuur:

Tijdens het opladen:	+4 tot +40 °C
Tijdens het gebruik:	+4 tot +40 °C
Tijdens opslag:	+20 tot +26 °C

## Geluidsemissiewaarden

De gemeten waarden zijn vastgesteld in overeenstemming met EN 62841. Het met A gewaardeerde geluidsdruk niveau van het elektrische apparaat bedraagt meestal:

	<b>HG08180</b>	<b>HG08418</b>
Geluidsdruk niveau $L_{pA}$ :	81,5 dB(A)	81,0 dB(A)
Onzekerheid $K_{pA}$ :	5 dB	5 dB
Geluidsvermogensniveau $L_{WA}$ :	92,5 dB(A)	92,0 dB(A)
Onzekerheid $K_{WA}$ :	5 dB	5 dB

## Trillingsemissiewaarden

Totale trillingswaarden (vectorsom van drie richtingen), vastgesteld conform EN 62841:

### Zagen van planken (met zaagblad Bosch S644D)

#### Hoofdhandgreep:

Hand-/armtrillingen $a_{h,B}$ :	12,15 m/s <sup>2</sup>	12,32 m/s <sup>2</sup>
Onzekerheid K:	1,5 m/s <sup>2</sup>	1,5 m/s <sup>2</sup>

#### Extra handgreep:

Hand-/armtrillingen $a_{h,B}$ :	15,98 m/s <sup>2</sup>	16,484 m/s <sup>2</sup>
Onzekerheid K:	1,5 m/s <sup>2</sup>	1,5 m/s <sup>2</sup>

### Zagen van houten balken (met zaagblad Bosch S644D)

#### Hoofdhandgreep:

Hand-/armtrillingen $a_{h,WB}$ :	10,342 m/s <sup>2</sup>	9,12 m/s <sup>2</sup>
Onzekerheid K:	1,5 m/s <sup>2</sup>	1,5 m/s <sup>2</sup>

#### Extra handgreep:

Hand-/armtrillingen $a_{h,WB}$ :	12,673 m/s <sup>2</sup>	10,733 m/s <sup>2</sup>
Onzekerheid K:	1,5 m/s <sup>2</sup>	1,5 m/s <sup>2</sup>

## **WAARSCHUWING!**



Draag gehoorbescherming!

## **TIP**

- ▶ De aangegeven totale trillingswaarde en de aangegeven geluidsemissiewaarde zijn met een genormeerde testmethode gemeten en kunnen gebruikt worden ter vergelijking van dit elektrische apparaat met andere.
- ▶ De aangegeven totale trillingswaarde en de aangegeven geluidsemissiewaarde kunnen ook dienen voor het voorlopig inschatten van de belasting.

## **WAARSCHUWING!**

- ▶ De trillings- en geluidsemissies kunnen tijdens het feitelijke gebruik van het elektrische apparaat van de aangegeven waarden afwijken afhankelijk van de manier waarop het elektrische apparaat gebruikt wordt, in het bijzonder van welk soort werkstuk bewerkt wordt. Probeer om de trillings- en geluidsbelasting zo klein mogelijk te houden. U kunt bijvoorbeeld om de trillingsbelasting te verminderen handschoenen dragen tijdens het gebruik van het apparaat en een grens stellen aan de tijd dat u het apparaat gebruikt. Daarbij dient u rekening te houden met alle aspecten van de gebruikscyclus (bijvoorbeeld de tijd waarin het elektrische apparaat is uitgeschakeld en de tijd waarin het apparaat wel is ingeschakeld maar niet feitelijk wordt belast).



## **Veiligheidsaanwijzingen**

- **Algemene veiligheidsaanwijzingen voor elektrische apparaten**

### **WAARSCHUWING!**

- ▶ **Lees alle veiligheidsaanwijzingen, tips, afbeeldingen en technische gegevens die met dit elektrische apparaat zijn meegeleverd.** Het zich niet opvolgen van de veiligheidstips en onderstaande aanwijzingen kan elektrische schokken, brand en/of ernstig letsel veroorzaken.

### **Bewaar alle veiligheidsaanwijzingen en aanwijzingen voor toekomstig gebruik.**

Het in de veiligheidsaanwijzingen gebruikte begrip "elektrisch apparaat" heeft betrekking op aan het elektriciteitsnet aangesloten elektrische apparaten (met aansluitsnoer) of op door een accu gevoede elektrische apparaten (zonder aansluitsnoer).

### **Veiligheid op de werkplek**

- 1) **Houd de werkplek schoon en goed verlicht.** Slecht georganiseerde en niet verlichte werkplekken kunnen tot ongevallen leiden.
- 2) **Werk met het elektrische apparaat niet in een omgeving met explosiegevaar door de aanwezigheid van brandbare vloeistoffen, gassen of stof.** Elektrische apparaten veroorzaken vonken, die het stof of de dampen kunnen doen ontbranden.
- 3) **Houd kinderen en andere personen uit de buurt als het elektrische apparaat wordt gebruikt.** Als u wordt afgeleid, kunt u de controle over het elektrische apparaat verliezen.

## Elektrische veiligheid

- 1) **De netstekker van het elektrische apparaat moet in het stopcontact passen. De netstekker mag op geen enkele manier worden veranderd. Gebruik geen verloopstekkers in combinatie met geaarde elektrische apparaten.** Ongewijzigde netstekkers en passende stopcontacten verminderen het risico op elektrische schokken.
- 2) **Voorkom lichamelijk contact met geaarde oppervlakken zoals buizen, verwarmingsapparatuur, fornuizen en koelkasten.** Het risico op elektrische schokken is groter als uw lichaam is geaard.
- 3) **Houd elektrische apparaten uit de buurt van regen of vocht.** Het binnendringen van water in een elektrisch apparaat verhoogt het risico op elektrische schokken.
- 4) **Gebruik het aansluitsnoer niet voor een ander doel, zoals het dragen of ophangen van het elektrische apparaat of om de netstekker uit het stopcontact te trekken. Houd het aansluitsnoer uit de buurt van hitte, olie, scherpe kanten of bewegende onderdelen.** Een beschadigd of verward aansluitsnoer verhoogt het risico op elektrische schokken.
- 5) **Als u met een elektrische apparaat buiten werkt, gebruik dan alleen verlengsnoeren die ook geschikt zijn voor gebruik buitenshuis.** Gebruik van een voor werk buitenshuis geschikt verlengsnoer vermindert het risico op een elektrische schok.

- 6) **Als het gebruik van het elektrische apparaat in een vochtige omgeving niet kan worden vermeden, gebruik dan een aardlekschakelaar.** Gebruik van een aardlekschakelaar vermindert het risico op elektrische schokken.

## Persoonlijke veiligheid

- 1) **Wees altijd attent, let op wat u doet en ga met overleg te werk als u met een elektrisch apparaat werkt.** Gebruik een elektrisch apparaat niet als u moe bent of onder de invloed van drugs, alcohol of medicijnen verkeert. Eén moment van onachtzaamheid bij gebruik van het elektrische apparaat kan ernstig letsel veroorzaken.
- 2) **Draag persoonlijke veiligheidsuitrusting en altijd een veiligheidsbril.** Het dragen van een persoonlijke veiligheidsuitrusting zoals een stofmasker, antislip-veiligheidsschoenen, een veiligheidshelm of gehoorbescherming, afhankelijk van het type en het gebruik van het elektrische apparaat, vermindert het risico op letsel.
- 3) **Vermijd onbedoeld inschakelen. Zorg ervoor dat het elektrische apparaat is uitgeschakeld voordat u het aansluit op de stroomvoorziening en/of de accu of het optilt of draagt.** Als u bij het dragen van het elektrische apparaat uw vinger op de schakelaar houdt of het elektrische apparaat op het elektriciteitsnet aansluit terwijl het al ingeschakeld is, dan kan dit tot ongelukken leiden.

- 4) **Verwijder inzetgereedschap of schroefsleutels voordat u het elektrische apparaat inschakelt.** Een werktuig of sleutel die zich in een draaiend onderdeel van een elektrisch apparaat bevindt, kan verwondingen veroorzaken.
- 5) **Vermijd een abnormale lichaamshouding. Zorg ervoor dat u stevig staat en dat u altijd uw evenwicht bewaart.** Op die manier kunt u het elektrische apparaat in onverwachte situaties beter onder controle houden.
- 6) **Draag geschikte kleding. Draag geen wijde kleding of sieraden. Houd uw haar en kleding uit de buurt van bewegende onderdelen.** Losse kleding, sieraden en lang haar kunnen door bewegende delen worden gegrepen.
- 7) **Als er stofafzuig- en stofopvanginstallaties kunnen worden gemonteerd, moeten deze worden aangesloten en op juiste wijze worden gebruikt.** Gebruik van een stofafzuiging kan gevaar door stof verminderen.
- 8) **Laat u niet in slaap sussen door een onterecht gevoel van veiligheid en veronachtzaam nooit de veiligheidsregels voor elektrische apparaten, ook niet wanneer u vertrouwd bent met het elektrische apparaat doordat u er vaak mee werkt.** Achteloos te werk gaan kan binnen een fractie van een seconde leiden tot zware verwondingen.

## **Gebruik en behandeling van het elektrische apparaat**

- 1) **Belast het elektrische apparaat niet overmatig. Gebruik voor uw werk het daarvoor bestemde elektrische apparaat.** Met een geschikt elektrisch apparaat werkt u beter en veiliger in het aangegeven vermogensbereik.
- 2) **Gebruik een elektrisch apparaat nooit als de aan/uit-schakelaar ervan defect is.** Een elektrisch apparaat dat niet meer in- of uitgeschakeld kan worden, is gevaarlijk en moet gerepareerd worden.
- 3) **Trek de netstekker uit het stopcontact en/of verwijder de uitneembare accu, voordat u het apparaat instelt, inzetgereedschap wisselt of het elektrische apparaat opbergt.** Deze voorzorgsmaatregelen voorkomen dat het elektrische apparaat onbedoeld wordt gestart.
- 4) **Berg niet-gebruikte elektrische apparaten op buiten het bereik van kinderen. Laat het elektrische apparaat niet gebruiken door personen die hiermee niet vertrouwd zijn of deze aanwijzingen niet hebben gelezen.** Elektrische apparaten zijn gevaarlijk als ze door onervaren personen worden gebruikt.

- 5) **Onderhoud elektrische apparaten en inzetgereedschap altijd zorgvuldig. Controleer of bewegende delen correct werken en niet klemmen en of er geen onderdelen gebroken of zodanig beschadigd zijn dat ze de werking van het elektrische apparaat nadelig beïnvloeden. Laat beschadigde onderdelen vóór het gebruik van het elektrische apparaat repareren.** Veel ongelukken worden veroorzaakt door slecht onderhouden elektrische apparaten.
- 6) **Houd snijwerktuigen scherp en schoon.** Met zorg onderhouden snijwerktuigen lopen minder vaak vast en zijn gemakkelijker te sturen als de snijvlakken scherp zijn.
- 7) **Gebruik het elektrische apparaat, accessoires, de inzetgereedschap enz. overeenkomstig deze aanwijzingen.** Houd daarbij rekening met de arbeidsomstandigheden en de werkzaamheden die moeten worden verricht. Gebruik van elektrische apparaten voor andere dan de bestemde doeleinden kan gevaarlijke situaties veroorzaken.
- 8) **Zorg ervoor dat de handgrepen en greepvlakken droog, schoon en olie- en vetvrij blijven.** Gladde grepen en greepvlakken maken veilige bediening en controle van het elektrische apparaat in onvoorziene omstandigheden onmogelijk.
- 2) **Gebruik in de elektrische apparaten alleen accu's die daarvoor zijn bestemd.** Gebruik van andere accu's kan letsel en brandgevaar veroorzaken.
- 3) **Houd de niet gebruikte accu uit de buurt van paperclips, munten, sleutels, spijkers, schroeven, of andere kleine metalen voorwerpen die kortsluiting kunnen veroorzaken.** Kortsluiting tussen accupolen kan brandwonden of brand veroorzaken.
- 4) **Bij onjuist gebruik kan vloeistof uit de accu naar buiten lekken. Vermijd contact daarmee. Bij toevallig contact met water afspolen. Als de vloeistof in de ogen komt, raadpleeg dan bovendien een arts.** Lekkende vloeistof kan irritatie van de huid of brandwonden veroorzaken.
- 5) **Gebruik geen beschadigde of gemodificeerde accu's.** Beschadigde of gemodificeerde accu's kunnen zich onvoorspelbaar gedragen en kunnen leiden tot gevaar voor brand, explosies of verwondingen.
- 6) **Stel accu's niet bloot aan vuur en hoge temperaturen.** Vuur of temperaturen van meer dan 130 °C kunnen een explosie veroorzaken.
- 7) **Volg alle aanwijzingen voor het opladen op en laad de accu of het op een accu werkend apparaat nooit op buiten het in de gebruikshandleiding aangegeven temperatuurbereik.** Onjuist opladen of opladen bij te hoge of te lage temperaturen kan de accu beschadigen en het brandgevaar vergroten.

### **Gebruik en behandeling van het op een accu werkend apparaat**

- 1) **Laad accu's alleen op met opladers die door de fabrikant worden aanbevolen.** Bij een oplader die geschikt is voor een bepaald soort accu's, bestaat brandgevaar als het voor andere soorten accu's gebruikt wordt.

## Service

- 1) **Laat uw elektrische apparaat alleen door gekwalificeerde vakmensen en uitsluitend met originele reserveonderdelen repareren.** Daarmee wordt verzekerd dat de veiligheid van het elektrische apparaat behouden blijft.
- 2) **Verricht geen onderhoud aan beschadigde accu's.** Alle onderhoud van accu's mag alleen door de fabrikant of zijn daartoe gemachtigde klantendienst verricht worden.

## ● Veiligheidsaanwijzingen voor sabelzagen

- 1) **Als u werkzaamheden uitvoert, waarbij het inzetgereedschap verborgen elektrische leidingen kan raken, houd dan het elektrische apparaat uitsluitend vast aan de geïsoleerde greepvlakken.** Door contact met onder spanning staande leidingen kunnen ook metalen onderdelen van het apparaat onder spanning komen te staan en daardoor elektrische schokken veroorzaken.
- 2) **Bevestig en het werkstuk en zet het met lijmtangen, of op andere wijze, vast op een stabiele ondergrond.** Als u het werkstuk uitsluitend met de hand of tegen uw lichaam vasthoudt, blijft het instabiel, wat controleverlies kan veroorzaken.
- 3) **Houd uw handen uit de buurt van het zaagbereik. Grijp niet onder het werkstuk.** Bij contact met het zaagblad bestaat gevaar op letsel.
- 4) **Laat het elektrische apparaat alleen contact maken met het werkstuk als het ingeschakeld is.** Er bestaat gevaar voor terugslag, als het inzetgereedschap in het werkstuk kantelt.
- 5) **Let erop dat de bodemplaat bij het zagen altijd op het werkstuk ligt.** Het zaagblad kan kantelen en controleverlies over het elektrische apparaat veroorzaken.
- 6) **Schakel het elektrische apparaat na afloop van de werkzaamheden uit en trek dan het zaagblad pas uit de zaagsnede, als het tot stilstand is gekomen.** Zo voorkomt u terugslag en kunt u het elektrische apparaat veilig neerleggen.
- 7) **Gebruik uitsluitend onbeschadigde, onberispelijke zaagbladen.** Verbogen of botte zaagbladen kunnen breken, de zaagsnede negatief beïnvloeden of terugslag veroorzaken.
- 8) **Rem het zaagblad na het uitschakelen niet af door er zijdelings tegenaan te drukken.** Het zaagblad kan worden beschadigd, breken of terugslag veroorzaken.
- 9) **Zet het materiaal goed vast. Ondersteun het werkstuk niet met uw handen of voeten. Raak met de lopende zaag geen voorwerpen of de vloer aan.** Er bestaat gevaar voor terugslag.
- 10) **Gebruik geschikte opsporingsinstrumenten om verborgen toevoerleidingen of te sporen of vraag de het plaatselijke nutsbedrijf.** Contact met elektrische leidingen kan leiden tot elektrische schokken en brand en contact met een gasleiding tot explosies. Beschadiging van een waterleiding kan materiële schade en elektrische schokken veroorzaken.

- 11) **Houd het elektrische apparaat bij werkzaamheden met beiden handen vast en zorg dat u veilig staat.** Het is veiliger om het elektrische apparaat met twee handen te bedienen.
- 12) **Zet het werkstuk vast.** Een met een spaninrichting of een bankschroef vastgezet werkstuk is veiliger dan een werkstuk dat u met uw hand vasthoudt.
- 13) **Wacht totdat het elektrische apparaat tot stilstand is gekomen, voordat u het neerlegt.** Het inzetgereedschap kan kantelen en controleverlies over het elektrische apparaat veroorzaken.
- 14) Zaag geen materialen (bijv. loodhoudende verven en lakken of asbesthoudend materiaal), waarvan het stof schadelijk voor de gezondheid kan zijn.

## ● Vermindering van trillingen en geluid

Beperk de gebruikstijd, gebruik trillings- en geluidsarme werkwijzen en draag een persoonlijke veiligheidsuitrusting om de effecten van trillingen en geluid te verminderen.

De volgende maatregelen helpen om de risico's van trillingen en geluid te reduceren:

- Gebruik het product alleen zoals beoogd en zoals in deze aanwijzingen is beschreven.
- Zorg ervoor dat het product in onberispelijke staat verkeert en uitstekend is onderhouden.
- Gebruik het juiste inzetgereedschap voor dit product en zorg ervoor dat dit in een goede staat verkeert.
- Houd het product stevig vast aan de handgrepen/greepvlakken.

- Onderhoud het product zoals aangegeven in de gebruiksaanwijzingen en zorg voor voldoende smering (als dat van toepassing is).
- Organiseer uw werkplan zodanig dat het gebruik van producten die hevig trillen, over een langere tijdsduur is verdeeld.

## ● Wat te doen in noodgevallen

Maak u aan de hand van deze gebruiksaanwijzing vertrouwd met het gebruik van dit product. Prent de veiligheidsaanwijzingen in uw geheugen en neem ze onvoorwaardelijk in acht. Dit helpt om risico's en gevaar te vermijden.

- Zorg ervoor dat u bij het gebruiken van dit product altijd alert bent zodat u gevaren vroegtijdig herkent en ernaar kunt handelen. Snel ingrijpen kan ernstig letsel en materiële schade voorkomen.
- Als het product niet goed werkt, schakel het dan onmiddellijk uit en verwijder de accu. Laat het product daarna door een gekwalificeerde vakman controleren en, indien nodig, repareren voordat u het weer in gebruik neemt.

## ● Overige risico's

Ook als u het product volgens de voorschriften gebruikt, blijven er mogelijke risico's bestaan op lichamelijk letsel en materiële schade. Als gevolg van de bouwwijze en de uitvoering van dit product kunnen zich onder andere de volgende gevaren voordoen:

- Schade aan de gezondheid door trillingsemisies in die gevallen waarin het product langdurig wordt gebruikt, onjuist wordt gehanteerd en onvoldoende wordt onderhouden.

- Lichamelijk letsel en materiële schade als gevolg van defecte snijwerktuigen of een plotselinge inslag van een verborgen object tijdens het gebruik.
- Gevaar voor letsel en materiële schade veroorzaakt door rondvliegende voorwerpen.

#### TIP

- ▶ Dit product genereert tijdens het gebruik een elektromagnetisch veld! Dit veld kan onder bepaalde omstandigheden actieve of passieve medische implantaten beïnvloeden! Om het gevaar voor ernstig of dodelijk letsel te verminderen, bevelen wij personen met medische implantaten aan om hun arts en de fabrikant van het medische implantaat te raadplegen voordat ze het product bedienen!

### ● Veiligheidsaanwijzingen voor opladers

- Dit apparaat mag door kinderen vanaf 8 jaar en door personen met verminderde fysieke, sensorische of geestelijke vermogens of gebrek aan ervaring en/of kennis alleen worden gebruikt als ze onder toezicht staan of geïnstrueerd zijn met betrekking tot veilig gebruik van het apparaat en begrepen hebben welke gevaren uit dat gebruik voortvloeien. Kinderen mogen niet met het apparaat spelen.

Reiniging en onderhoud door de gebruiker mogen niet zonder toezicht door kinderen worden uitgevoerd.

- Laad niet-oplaadbare batterijen nooit opnieuw op. Het niet opvolgen van deze tip leidt tot gevaar.
- Als het aansluitsnoer is beschadigd, moet dit worden vervangen door de fabrikant, zijn klantenservice hiervan of een vergelijkbaar gekwalificeerd persoon, om gevaar te voorkomen.
- Bescherm elektrische onderdelen tegen vocht. Dompel deze nooit onder in water of andere vloeistoffen om een elektrische schok te vermijden. Houd het apparaat nooit onder stromend water. Neem de aanwijzingen voor schoonmaken, onderhoud en reparatie in acht.
- Het apparaat is alleen bestemd voor gebruik binnenshuis.

- **OPGELET!** Deze oplader is uitsluitend bestemd voor het opladen van accu's van de hieronder genoemde types:

### Parkside 20 V Accu

PAP 20 B1    2 Ah    5 cellen

PAP 20 B3    4 Ah    10 cellen

- Een op dit moment geldige lijst van batterijcompatibiliteit vindt u op [www.lidl.de/accu](http://www.lidl.de/accu).

### ● Voor het eerste gebruik

#### ● Accessoires

Voor veilig en voorschriftmatig gebruik van dit product zijn onder andere de volgende accessoires nodig, zoals gereedschappen en zaagbladen:

- Geschikt zaagblad

U kunt apparaten en zaagbladen bij de vakhandel verkrijgen. Houd bij aankoop altijd de hand aan de technische eisen die het product stelt (zie "Technische gegevens").

Als u niet zeker bent, vraag dan advies van een gekwalificeerde vakman en laat u door uw vakhandelaar voorlichten.

#### TIP

- ▶ U vindt in deze gebruiksaanwijzing informatie en tips voor verschillende zaagbladen en hun toepassingsgebieden. De afgebeelde zaagbladen zijn niet per se inbegrepen in de leveringsomvang, maar tonen de toepassingsmogelijkheden van dit product.

### Passende accu's en opladers

**Accu:** Parkside X 20 V Team

**Oplader:** Parkside X 20 V Team

### ● Bediening

#### ● Accu verwijderen/plaatsen

- **Accu verwijderen:** Druk op de accu-ontgrendelingstoets **[11]**. Verwijder de accu **[8]** (afb. D).
- **Accu plaatsen:** Richt de accu **[8]** naar de greep en schuif hem in het apparaat. Zorg ervoor dat de accu hoorbaar vastklikt.

#### ● Ladingsniveau accu controleren

(Afb. B)

- Ladingsniveau accu testen: Druk op toets **[12]**. De ladingsniveau-LEDs **[13]** lichten op:

LED <b>[13]</b>	Ladingsniveau
Rood/ oranje/ groen	Maximaal
Rood/ oranje	Gemiddeld
Rood	Laag

#### ● Accu opladen

(Afb. C)

#### TIP

- ▶ U kunt de accu **[8]** ongeacht wanneer opladen zonder dat u daarmee de levensduur negatief beïnvloedt.
- ▶ Onderbreking van het oplaadproces beschadigt de accu **[8]** niet.

- Laad de accu **[8]** voor gebruik op als het ladingsniveau gemiddeld of laag is.

- De oplaadcontrole-LEDs (groen **17** en rood **16**) geven de status van de oplader **14** en de accu **8** aan:

LED	Status
Rode LED brandt	Accu wordt opgeladen
Groene LED brandt	Accu volledig opgeladen
Groene en rode LEDs knipperen	Accu defect
Rode LED knippert	Accu te warm of te koud
Groene LED brandt (zonder accu)	Oplader klaar voor gebruik

- Plaats de accu **8** in de oplader **14**.
- Verbind het aansluitsnoer met netstekker **15** van de oplader **14** met een stopcontact.
- Als de accu **8** volledig is opgeladen: Verwijder de accu uit de oplader **14**. Trek daarna het aansluitsnoer met netstekker **15** van de oplader uit het stopcontact.

## ● Bodemplaat instellen

(Afb. E)

### ⚠ WAARSCHUWING!



Schakel het product uit, verwijder de accu **8** en laat het product afkoelen voordat u aanpassingen uitvoert!

### ⚠ VOORZICHTIG! GEVAAR VOOR VERWONDINGEN!



Zaagbladen kunnen scherp zijn en tijdens het gebruik heet worden. Draag altijd veiligheidshandschoenen als u zaagbladen hanteert.

### ⚠ VOORZICHTIG! GEVAAR VOOR VERWONDINGEN!

- ▶ Verwijder het zaagblad uit het product voordat u de bodemplaat **4** instelt (zie "Zaagblad inzetten/verwijderen").
- ▶ Gebruik het product niet zonder dat de bodemplaat **4** is aangebracht.

Voor aanpassing aan het werkstuk is de bodemplaat **4** in verschillende standen te zetten en is deze ook zwenkbaar.

- Bodemplaat **4** ontgrendelen: Draai de ontgrendelingshendel **1** tegen de wijzers van de klok in.
- Zet door uittrekken of induwen de bodemplaat **4** in de gewenste stand.
- Bodemplaat **4** vergrendelen: Draai de ontgrendelingshendel **1** met de wijzers van de klok mee.

## ● Zaagblad inzetten/verwijderen

### ⚠ WAARSCHUWING!



Schakel het product uit, verwijder de accu **8** en laat het product afkoelen voordat u aanpassingen uitvoert!

### ⚠ VOORZICHTIG! GEVAAR VOOR VERWONDINGEN!



Zaagbladen kunnen scherp zijn en tijdens het gebruik heet worden. Draag altijd veiligheidshandschoenen als u zaagbladen hanteert.

### ⚠ VOORZICHTIG! GEVAAR VOOR VERWONDINGEN!

- ▶ Gebruik geen botte, verbogen of beschadigde zaagbladen.
- ▶ Gebruik altijd een zaagblad dat geschikt is voor de taak.

## Zaagblad inzetten

(Afb. F)

- Draai de spankopmoer **2** tegen de wijzers van de klok in.
- Plaats het zaagblad in de zaagbladhouder **3**.
- Laat de spankopmoer **2** los zodat deze weer teruggedraait naar zijn beginstand.
- Vóór het gebruik: Trek aan het zaagblad en controleer of het stevig vast zit.

## Zaagblad verwijderen

(Afb. G)

- Draai de spankopmoer **2** tegen de wijzers van de klok in.
- Trek het zaagblad uit de zaagbladhouder **3**.
- Laat de spankopmoer **2** los zodat deze weer teruggedraait naar zijn beginstand.

### TIP

- ▶ Voor bepaalde werkzaamheden kan het zaagblad ook over 180° gedraaid worden gebruikt.

## ● In- en uitschakelen

### ⚠ VOORZICHTIG! GEVAAR VOOR VERWONDINGEN!



Draag altijd veiligheidshandschoenen als u het product hanteert of ermee werkt.

### ⚠ VOORZICHTIG! GEVAAR VOOR VERWONDINGEN!

- ▶ Let er vóór het inschakelen op dat het zaagblad het werkstuk niet raakt.
- ▶ Let tijdens het werken op een veilige stand. Houd de voorste **9** en de achterste handgreep **7** van het product altijd met beide handen vast (afb. H).
- ▶ Houd uw handen uit de buurt van het zaagblad als het product in werking is.

### TIP

- ▶ De aan/uit-schakelaar **6** kan niet worden vastgezet.

(Afb. I)

- **Inschakelen:** Los de inschakelblokkering **5**, terwijl u deze links of rechts indrukt. Druk op de aan/uit-schakelaar **6** en houd deze ingedrukt. Regel de snelheid naar behoefte (zie "Snelheidsregeling").
- **Uitschakelen:** Laat de aan/uit-schakelaar **6** los. Na het loslaten van de aan/uit-schakelaar keert de inschakelblokkering **5** automatisch terug naar de uitgangspositie.

## ● Snelheidsregeling

- U kunt de snelheid regelen door harder of minder hard op de aan/uit-schakelaar **6** te drukken:

Werkdruk	Snelheid
----------	----------

Lichte druk:	Lager
--------------	-------

Grote druk:	Hoger
-------------	-------

## ● LED-werklamp

Dit product beschikt over een LED-werklamp **10** waarmee de werkplek kan worden verlicht en om het zicht in slecht verlichte werklocaties te verbeteren.

- De LED-werklamp **10** gaat automatisch aan zodra het product wordt ingeschakeld.

### TIP

- ▶ De LED-werklamp **10** blijft nog ca. 10 seconden branden nadat het product is uitgeschakeld.

## ● Proefdraaien

### TIP

- ▶ Laat het apparaat vóór de eerste werkzaamheden en na iedere wisseling van het zaagblad zonder belasting proefdraaien. Schakel het product onmiddellijk uit, als het zaagblad onregelmatig beweegt, er aanzienlijke trillingen optreden of er abnormale geluiden zijn te horen.

## ● Tips voor het werken met het product

### ⚠ **VOORZICHTIG! RISICO OP LETSEL EN MATERIËLE SCHADE!**

- ▶ Draag werkhandschoenen als u met een zaagblad werkt. Zo vermijdt u snijwonden.
- ▶ Gebruik geen botte, gebarsten, verbogen of beschadigde zaagbladen.
- ▶ Controleer het werkstuk vóór het zagen op verborgen vreemde voorwerpen, zoals spijkers of schroeven. Verwijder deze.
- ▶ Plaats altijd een passend zaagblad.
- ▶ Zet het werkstuk vast op de werkbank met behulp van klemvoorzieningen.
- ▶ Oefen slechts net zoveel druk uit als voor het zagen noodzakelijk is. Het zaagblad kan bij overmatige druk verbuigen en breken.
- ▶ Schakel het product onmiddellijk uit, als het zaagblad klem komt te zitten. Trek de zaagsnede uit elkaar en trek het zaagblad er voorzichtig uit.
- ▶ Ga bij werkzaamheden altijd aan de zijkant van het product staan.
- ▶ Zorg ervoor dat de werkplek geventileerd wordt.
- ▶ Vermijd overbelasting van het product tijdens het werken.

## Gewoon zagen

- Overtuig u ervan dat het zaagblad het werkstuk niet raakt. Schakel het product pas dan in.
- Plaats de bodemplaat **4** op het werkstuk.
- Zaag met gelijkmatige druk in een gelijkmatige voorwaartse beweging. U kunt horizontaal, diagonaal of verticaal zagen.
- Na voltooiing van de werkzaamheden: Schakel het product eerst uit. Trek dan het zaagblad uit het werkstuk.

## Invalzagen

(Afb. J)

- Invalzagen is een zeer veeleisende techniek en brengt een hoger risico op letsel met zich mee. Pas deze techniek uitsluitend toe als u hiermee vertrouwd bent.
- Invalsneden mogen uitsluitend worden uitgevoerd bij zachte materialen, zoals hout of gipskarton en met korte zaagbladen (max. 150 mm lengte). Es bestaat gevaar voor terugslag en letsel.
- Zet de voorkant van de bodemplaat **4** op het werkstuk en wel zo dat het zaagblad het werkstuk niet aanraakt.
- Schakel het product in. Laat het zaagblad langzaam in het werkstuk zakken.
- Als u door de hele diepte van het werkstuk hebt gezaagd, zaag dan gewoon verder.

## Vlak doorslijpen

(Afb. K)

- U kunt met elastische bimetaal zaagbladen bijv. waterleidingen op gelijke hoogte met de wand doorslijpen.
- Let erop dat het zaagblad altijd langer is dan de buisdiameter. Es bestaat gevaar voor terugslag en letsel.

## ● **Schoonmaken en onderhoud**

### **⚠ WAARSCHUWING!**



Schakel het product uit, verwijder de accu [8] en laat het product afkoelen voordat u inspectie-, onderhouds- of schoonmaakwerkzaamheden uitvoert!

## ● **Schoonmaken**

- Let erop dat er geen vloeistof in het binnenste van het product terechtkomt.
- Houd het product altijd schoon, droog en vrij van olie of smeervet. Verwijder stof telkens na gebruik en voordat u het apparaat opbergt.
- Regelmatig deugdelijk schoonmaken helpt om veilig gebruik van het product te verzekeren en de levensduur ervan te verlengen.
- Maak het product met een droge doek schoon. Gebruik een zachte borstel voor moeilijk toegankelijke plaatsen.
- Houd vooral de ventilatieopeningen met een doek en een zachte borstel vrij van verontreinigingen en stof.
- De ventilatieopeningen moeten altijd vrij worden gehouden.

### **TIP**

- ▶ Gebruik geen chemische, alkalische, schurende of andere agressieve schoonmaak- en desinfectiemiddelen om het product schoon te maken omdat deze de oppervlakken kunnen beschadigen.

## ● **Onderhoud**

- Controleer het product en de hulpstukken (bijv. zaagbladen) vóór en na ieder gebruik op slijtage en beschadigingen. Vervang deze indien nodig door nieuwe, zoals in deze gebruiksaanwijzing is beschreven. Neem daarbij de technische vereisten in acht (zie "Technische gegevens").

- Controleer afdekkingen en veiligheidsvoorzieningen op beschadigingen en juiste bevestiging. Vervang deze eventueel.
- Vervang een bot, verbogen of anderszins beschadigd zaagblad.

## ● **Reparatie**

Er bevinden zich in het product geen onderdelen die door de gebruiker kunnen worden gerepareerd. Neem contact op met een gekwalificeerde vakkracht om het product te controleren en te repareren.

## ● **Opbergen**

- Maak het product schoon zoals hierboven is beschreven.
- Sla het product en de accessoires hiervan op een donkere, droge, vorstvrije en goed geventileerde plaats op.
- Berg het product altijd op een voor kinderen onbereikbare plek op. De optimale temperatuur voor langdurige opslag (langer dan 3 maanden) ligt tussen +20 en +26 °C.
- Berg het product op in de draagkoffer [18].

### **Tips voor de accu**

- Sla de accu [8] alleen op als deze deels is opgeladen. Het ladingsniveau moet tussen 40 en 60 % liggen (rode en oranje ladingsniveau-LEDs [13] branden) als het product voor langere tijd wordt opgeborgen.
- Controleer tijdens een langere opbergperiode ongeveer iedere 3 maanden het ladingsniveau van de accu [8]. Laad indien nodig bij.

## ● **Transport**

- Transporteer het product in de draagkoffer [18].
- Bescherm het product tegen stoten en sterke trillingen, die vooral optreden bij transport in voertuigen.
- Zeker het product tegen verschuiven en kantelen.

## ● Afvoer

De verpakking bestaat uit milieuvriendelijke grondstoffen die u via de plaatselijke recyclingcontainers kunt afvoeren.



Neem de aanduiding van de verpakkingsmaterialen voor de afvalscheiding in acht. Deze zijn gemarkeerd met de afkortingen (a) en een cijfers (b) met de volgende betekenis: 1-7: kunststoffen / 20-22: papier en vezelplaten / 80-98: composietmaterialen.



Het product en de verpakkingsmaterialen zijn recyclebaar; verwijder deze afzonderlijk voor een betere afvalbehandeling. Het Triman-logo geldt alleen voor Frankrijk.



Informatie over de mogelijkheden om het uitgediende product na gebruik te verwijderen, verstrekt uw gemeentelijke overheid.



Gooi het afgedankte product omwille van het milieu niet weg via het huisvuil, maar geef het af bij het daarvoor bestemde depot of het gemeentelijke milieupark. Over afgifteplaatsen en hun openingstijden kunt u zich bij uw aangewezen instantie informeren.

Defecte of verbruikte batterijen / accu's moeten volgens de richtlijn 2006/66/EG en veranderingen daarop worden gerecycled. Geef batterijen / accu's en / of het product af bij de daarvoor bestemde verzamelstations.



## Milieuschade door foutieve verwijdering van de batterijen / accu's!

Verwijder de batterijen / het accupack uit het product alvorens het af te voeren.

Batterijen / accu's mogen niet via het huisvuil worden weggegooid. Ze kunnen giftige zware metalen bevatten en vallen onder het chemisch afval. De chemische symbolen van de zware metalen zijn: Cd = cadmium, Hg = kwik, Pb = lood. Geef verbruikte batterijen / accu's daarom af bij een gemeentelijk inzamelpunt.

## ● Garantie

Het product wordt volgens strenge kwaliteitsrichtlijnen zorgvuldig geproduceerd en voor levering grondig getest. In geval van schade aan het product kunt u rechtmatig beroep doen op de verkoper van het product. Deze wettelijke rechten worden door onze hierna vermelde garantie niet beperkt.

Op dit product verlenen wij 5 jaar garantie vanaf aankoopdatum. De garantieperiode start op de dag van aankoop. Bewaar de originele kassabon alstublieft. Dit document is nodig als bewijs voor aankoop.

Wanneer binnen 5 jaar na de aankoopdatum van dit product een materiaal- of productiefout optreedt, dan wordt het product door ons – naar onze keuze – gratis voor u gerepareerd of vervangen. Deze garantie komt te vervallen als het product beschadigd wordt, niet correct gebruikt of onderhouden wordt.

De garantie geldt voor materiaal- en productiefouten. Deze garantie is niet van toepassing op productonderdelen, die onderhevig zijn aan normale slijtage en hierdoor als aan slijtage onderhevige onderdelen gelden (bijv. batterijen) of voor beschadigingen aan breekbare onderdelen, zoals bijv. schakelaars, accu's of dergelijke onderdelen, die gemaakt zijn van glas.

U heeft op de accu een garantie van 1 jaar vanaf de aankoopdatum.

## Afwikkeling in geval van garantie

Om een snelle afhandeling van uw reclamatie te waarborgen dient u de volgende instructies in acht te nemen:

Houd bij alle vragen alstublieft de kassabon en het artikelnummer (bijv. IAN 123456\_7890) als bewijs van aankoop bij de hand.

Het artikelnummer vindt u op de typeplaat, ingegraveerd, op het titelblad van uw handleiding (links onder) of als sticker op de achter- of onderzijde.

Wanneer er storingen in de werking of andere gebreken optreden, dient u eerst telefonisch of per e-mail contact met de onderstaande serviceafdeling op te nemen.

Een als defect geregistreerd product kunt u dan samen met uw aankoopbewijs (kassabon) en vermelding van de concrete schade alsmede het tijdstip van optreden voor u franco aan het u meegedeelde servicepunt verzenden.

### Service

#### **Service Nederland**

Tel.: 08000225537

E-Mail: [owim@lidl.nl](mailto:owim@lidl.nl)

#### **Service België**

Tel.: 080071011

Tel.: 80023970 (Luxemburg)

E-Mail: [owim@lidl.be](mailto:owim@lidl.be)



## ● EG-verklaring van overeenstemming

### EG-VERKLARING VAN OVEREENSTEMMING

IAN: 364904\_2101  
Productidentificatie: "Parkside" Accu-sabelzaag  
Modelnummer: HG08180

Het hierboven beschreven voorwerp van de verklaring is in overeenstemming met de desbetreffende harmonisatiewetgeving van de Gemeenschap:

Directive 2006/42/EC

Directive 2014/30/EU

Vermelding van de toegepaste relevante geharmoniseerde normen of van de andere technische specificaties waarop de conformiteitsverklaring betrekking heeft:

Nr. / Onderdelen

Directive 2006/42/EC

EN 62841-1:2015

EN 62841-2-11:2016/A1:2020

Directive 2014/30/EU

EN 55014-1:2017/A11:2020

EN 55014-2:2015

Het hierboven beschreven voorwerp van de verklaring is in overeenstemming met Richtlijn 2011/65/EU van het Europees Parlement en de Raad van 8 juni 2011 betreffende beperking van het gebruik van bepaalde gevaarlijke stoffen in elektrische en elektronische apparatuur:

Nr. / Onderdelen

Directive 2011/65/EU

EN 50581:2012-09

Naam en adres van de fabrikant:

**OWIM GmbH & Co. KG Stiftsbergstraße 1 D-74167 Neckarsulm Duitsland**

Deze verklaring van overeenstemming wordt onder de uitsluitende verantwoordelijkheid van de fabrikant verstrekt.

Vertaling van de originele verklaring van overeenkomst

Neckarsulm

Plaats

23.04.2021

Datum

Peter Fischer  
Managing Director

Dr. Thorsten Maier  
Authorised Signatory

## EG-VERKLARING VAN OVEREENSTEMMING

IAN: 364904\_2101  
Productidentificatie: "Parkside" Accu-sabelzaag  
Modelnummer: HG08418

Het hierboven beschreven voorwerp is in overeenstemming met de desbetreffende harmonisatiewetgeving van de Unie:

Directive 2006/42/EC
Directive 2014/30/EU

Vermelding van de toegepaste relevante geharmoniseerde normen of van de andere technische specificaties waarop de conformiteitsverklaring betrekking heeft:

<b>Nr. / Onderdelen</b>
Directive 2006/42/EC
EN 62841-1:2015
EN 62841-2-11:2016/A1:2020
Directive 2014/30/EU
EN 55014-1:2017/A11:2020
EN 55014-2:2015

Het hierboven beschreven voorwerp van de verklaring is in overeenstemming met Richtlijn 2011/65/EU van het Europees Parlement en de Raad van 8 juni 2011 betreffende beperking van het gebruik van bepaalde gevaarlijke stoffen in elektrische en elektronische apparatuur:

<b>Nr. / Onderdelen</b>
Richtlijn 2011/65/EU
EN 50581:2012-09

Naam en adres van de fabrikant:

**OWIM GmbH & Co. KG Stiftsbergstraße 1 D-74167 Neckarsulm Duitsland**

Deze verklaring van overeenstemming wordt onder de uitsluitende verantwoordelijkheid van de fabrikant verstrekt.

Vertaling van de originele verklaring van overeenkomst

Neckarsulm  
Plaats

14.05.2021  
Datum















  
Benjamin Steeb  
Managing Director

  
Jens Buchheim  
Authorised Signatory

<b>Używane ostrzeżenia i symbole</b> .....	Strona	91
<b>Wstęp</b> .....	Strona	91
Użytkowanie zgodne z przeznaczeniem .....	Strona	91
Zakres dostawy .....	Strona	92
Opis części .....	Strona	92
Dane techniczne .....	Strona	93
<b>Instrukcje bezpieczeństwa</b> .....	Strona	95
Ogólne instrukcje bezpieczeństwa dla uchwytów elektronarzędzi .....	Strona	95
Instrukcje bezpieczeństwa dotyczące pił szablanych .....	Strona	99
Redukcja wibracji i hałasu .....	Strona	100
Zachowanie w sytuacjach awaryjnych .....	Strona	100
Inne zagrożenia .....	Strona	100
Instrukcje bezpieczeństwa dla ładowarek .....	Strona	101
<b>Przed pierwszym użyciem</b> .....	Strona	102
Akcesoria .....	Strona	102
<b>Obsługa</b> .....	Strona	102
Wkładanie i wyjmowanie akumulatora .....	Strona	102
Sprawdzanie stanu naładowania akumulatora .....	Strona	102
Ładowanie akumulatora .....	Strona	102
Montaż podstawy .....	Strona	103
Wkładanie lub wyjmowanie brzeszczota .....	Strona	103
Włączanie i wyłączanie .....	Strona	104
Regulacja prędkości .....	Strona	104
Oświetlenie LED miejsca pracy .....	Strona	104
Uruchomienie próbne .....	Strona	105
<b>Instrukcje robocze</b> .....	Strona	105
<b>Czyszczenie i konserwacja</b> .....	Strona	106
Czyszczenie .....	Strona	106
Konserwacja .....	Strona	106
Naprawy .....	Strona	106
Przechowywanie .....	Strona	106
Transport .....	Strona	106
<b>Utylizacja</b> .....	Strona	107
<b>Gwarancja</b> .....	Strona	108
<b>Deklaracja zgodności WE</b> .....	Strona	109

## Używane ostrzeżenia i symbole

W niniejszej instrukcji obsługi, na opakowaniu i na tabliczce znamionowej zastosowano następujące ostrzeżenia:

	Przeczytać instrukcję obsługi.		Wyłączać produkt i wyjmować akumulator przed wymianą akcesoriów, czyszczeniem i kiedy nie jest używany.
	Przestrzegać ostrzeżeń i instrukcji bezpieczeństwa!		Chronić akumulator przed gorącym i bezpośrednim działaniem promieni słonecznych.
	Produkt stosować tylko w pomieszczeniach suchych.		Chronić akumulator przed wodą i wilgocią.
	Nosić rękawice ochronne!		Chronić akumulator przed ogniem.
	Należy nosić ochronę słuchu!		Stopień ochrony II (podwójna izolacja)
	Należy nosić okulary ochronne!		Prąd przemienny lub napięcie przemiennie
			Prąd stały lub napięcie stałe
	Znak CE potwierdza zgodność z dyrektywami UE mającymi zastosowanie do produktu.		Bezpiecznik

## AKUMULATOROWA PIŁA SZABLASTA

### ● Wstęp

Gratulujemy Państwu zakupu nowego produktu. Tym samym zdecydowali się Państwo na zakup produktu wysokiej jakości. Instrukcja obsługi jest częścią tego produktu. Zawiera ona ważne wskazówki dotyczące bezpieczeństwa, użytkowania i utylizacji. Przed pierwszym użyciem produktu należy zapoznać się ze wszystkimi wskazówkami dotyczącymi obsługi i bezpieczeństwa. Używać produktu wyłącznie zgodnie z jego poniżej opisanym przeznaczeniem. W przypadku przekazania produktu innej osobie należy dotrzeć do niego całą jego dokumentację.

### ● Użytkowanie zgodne z przeznaczeniem

Ta akumulatorowa piła szablasta (zwana dalej „produktem” lub „elektronarzędziem”) nadaje się do lekkich i średnio ciężkich prac, związanych z piłowaniem drewna, płyt wiórowych, tworzyw sztucznych, metalu i płyt gipsowo-kartonowych.

Produkt nie jest przeznaczony do ciężkich prac związanych z piłowaniem takich rzeczy, jak kamień lub przedmiotów, przekraczających maksymalną wydajność cięcia (patrz „Dane techniczne”).

Brzeszczotów używać wyłącznie zgodnie z ich przeznaczeniem! Kupując i stosując brzeszczoty, należy przestrzegać wymagań technicznych produktu (patrz „Dane techniczne”).

Oświetlenie LED miejsca pracy **10** tego produktu zostało zaprojektowane do bezpośredniego oświetlania obszaru roboczego.

Inne zastosowania lub modyfikacje produktu są uważane za niewłaściwe i mogą powodować zagrożenia, takie jak śmierć, obrażenia i uszkodzenia. Producent nie ponosi odpowiedzialności za szkody powstałe w wyniku użycia produktu niezgodnie z jego przeznaczeniem. Produkt nie jest przeznaczony do użytku komercyjnego ani odmiennych zastosowań.

## ● Zakres dostawy

### **⚠ OSTRZEŻENIE!**

- ▶ Produkt i materiały opakowaniowe nie są zabawkami dla dzieci! Dzieci nie mogą bawić się plastikowymi torbami, foliami i drobnymi częściami! Istnieje niebezpieczeństwo połknięcia i uduszenia się!

- 1x Akumulatorowa piła szablasta PSSAP 20-Li C3
- 1x Akumulator PAP 20 B3 \*
- 1x Szybka ładowarka PLG 20 C3 \*
- 1x Kuferek
- 1x Brzeszczot do drewna
- 1x Brzeszczot do metalu
- 1x Instrukcja obsługi

## ● Opis części

### **Rysunek A:**

- 1** Dźwignia zwalniająca
- 2** Pierścień uchwytu
- 3** Uchwyt ostrza piły
- 4** Podstawa
- 5** Przełącznik blokady
- 6** Przełącznik/Regulacja prędkości
- 7** Tylny uchwyt
- 8** Akumulator \*
- 9** Uchwyt przedni
- 10** Oświetlenie LED miejsca pracy

### **Rysunek B:**

- 8** Akumulator \*
- 11** Przycisk odłączania akumulatora
- 12** Przycisk  (prąd ładowania)
- 13** Diody LED stanu naładowania (czerwona/pomarańczowa/zielona)

### **Rysunek C:**

- 8** Akumulator \*
- 14** Ładowarka (szybka ładowarka) \*
- 15** Kabel zasilania z wtyczką
- 16** Kontrolka LED ładowania – czerwona
- 17** Kontrolka LED ładowania – zielona

### **Nie pokazano:**

- 18** Kuferek
- \* Akumulatora i szybkiej ładowarki nie ma w wyposażeniu

## ● Dane techniczne

### Akumulatorowa piła szablasta

Napięcie znamionowe:

Ilość suwów:

Suw:

Wlot ostrza piły:

### PSSAP 20-Li C3

20 V ===

0–3000 min<sup>-1</sup>

22 mm

Standard

### Maksymalna wydajność cięcia:

Drewno:

150 mm

Stal:

15 mm

Metale nieżelazne:

20 mm

Rura metalowa:

100 mm

### Akumulator

Typ:

### PAP 20 B3 \*

Litowo-jonowy

Napięcie znamionowe:

20 V ===

Pojemność:

4 Ah

Wartość energetyczna:

80 Wh

Liczba ogniw akumulatora:

10

### Szybka ładowarka

#### Wejście:

Napięcie znamionowe:

230–240 V~

Częstotliwość znamionowa:

50 Hz

Moc znamionowa:

120 W

#### Wyjście:

Napięcie znamionowe:

21,5 V ===

Prąd ładowania:

4,5 A

Stopień ochrony:

II / 

Bezpiecznik (wewnętrzny):

3,15 A / 

\* Akumulatora i szybkiej ładowarki nie ma w wyposażeniu

### Czas ładowania:

- Typ akumulatora: PAP 20 B1, 2 Ah (sprzedawany oddzielnie): 45 minut
- Typ akumulatora: PAP 20 B3, 4 Ah (sprzedawany oddzielnie): 60 minut

### Zalecana temperatura otoczenia:

Podczas ładowania:	+4 do +40 °C
Podczas pracy:	+4 do +40 °C
Podczas przechowywania:	+20 do +26 °C

### Wartości emisji hałasu

Zmierzone wartości zostały określone zgodnie z normą EN 62841. Ważony poziom A hałasu elektronarzędzia wynosi zazwyczaj:

	<b>HG08180</b>	<b>HG08418</b>
Poziom ciśnienia akustycznego $L_{pA}$ :	81,5 dB(A)	81,0 dB(A)
Niepewność $K_{pA}$ :	5 dB	5 dB
Poziom mocy akustycznej $L_{WA}$ :	92,5 dB(A)	92,0 dB(A)
Niepewność $K_{WA}$ :	5 dB	5 dB

### Wartości emisji drgań

Wartości całkowite drgań (suma wektorowa trzech kierunków), określone zgodnie z normą EN 62841:

#### Cięcie płyt (brzeszczotem Bosch S644D)

##### Uchwyt główny:

Wibracja dłoni lub ramienia $a_{h,B}$ :	12,15 m/s <sup>2</sup>	12,32 m/s <sup>2</sup>
Niepewność K:	1,5 m/s <sup>2</sup>	1,5 m/s <sup>2</sup>

##### Uchwyt dodatkowy:

Wibracja dłoni lub ramienia $a_{h,B}$ :	15,98 m/s <sup>2</sup>	16,484 m/s <sup>2</sup>
Niepewność K:	1,5 m/s <sup>2</sup>	1,5 m/s <sup>2</sup>

#### Cięcie belek drewnianych (brzeszczotem Bosch S644D)

##### Uchwyt główny:

Wibracja dłoni lub ramienia $a_{h,WB}$ :	10,342 m/s <sup>2</sup>	9,12 m/s <sup>2</sup>
Niepewność K:	1,5 m/s <sup>2</sup>	1,5 m/s <sup>2</sup>

##### Uchwyt dodatkowy:

Wibracja dłoni lub ramienia $a_{h,WB}$ :	12,673 m/s <sup>2</sup>	10,733 m/s <sup>2</sup>
Niepewność K:	1,5 m/s <sup>2</sup>	1,5 m/s <sup>2</sup>

## **OSTRZEŻENIE!**



Należy nosić ochronę słuchu!

## **RADA**

- ▶ Podane całkowite wartości drgań i określone wartości emisji hałasu zostały zmierzone zgodnie ze znormalizowaną metodą badań i mogą być użyte do porównania jednego elektronarzędzia z drugim.
- ▶ Podane wartości całkowite drgań i określone wartości emisji hałasu mogą być również wykorzystane do wstępnej oceny obciążenia.

## **OSTRZEŻENIE!**

- ▶ Emisję drgań i hałasu podczas rzeczywistego użytkowania elektronarzędzia mogą odbiegać od podanych wartości, zależnie od sposobu używania elektronarzędzia, a w szczególności od rodzaju obrabianego przedmiotu. Starać się minimalizować wpływ wibracji i hałasu. Przykładowe środki zmniejszające narażenie się na drgania obejmują noszenie rękawic podczas używania narzędzia i ograniczanie czasu pracy. W takim przypadku należy wziąć pod uwagę wszystkie fazy cyklu operacyjnego (na przykład czas, w którym elektronarzędzie jest wyłączone i te, w których jest włączone, ale działa bez obciążenia).



## **Instrukcje bezpieczeństwa**

- **Ogólne instrukcje bezpieczeństwa dla uchwytów elektronarzędzi**

## **OSTRZEŻENIE!**

- ▶ **Przeczytać wszystkie instrukcje bezpieczeństwa, instrukcje użytkowania, ilustracje i dane techniczne dostarczone z tym elektronarzędziem.** Nieprzestrzeganie poniższych instrukcji może spowodować porażenie prądem, pożar i / lub poważne obrażenia.

## **Zachować wszystkie instrukcje bezpieczeństwa oraz instrukcje użytkowania do przyszłego wglądu.**

Użyty w instrukcji bezpieczeństwa termin „elektronarzędzie” odnosi się do elektronarzędzi zasilanych z sieci (z przewodem zasilającym) i elektronarzędzi zasilanych z akumulatora (bez przewodu zasilającego).

## **Bezpieczeństwo pracy**

- 1) **Miejsce pracy powinno być czyste i dobrze oświetlone.** Nieuporządkowane lub nieoświetlone obszary robocze mogą prowadzić do wypadków.
- 2) **Nie należy pracować z elektronarzędziem w środowisku potencjalnie wybuchowym, w którym znajdują się łatwopalne ciecze, gazy lub pyły.** Elektronarzędzia generują iskry, które mogą zapalić pył lub opary.
- 3) **Podczas korzystania z elektronarzędzia trzymać z daleka dzieci i inne osoby.** W przypadku rozproszenia uwagi można utracić kontrolę nad elektronarzędziem.

## Bezpieczeństwo elektryczne

- 1) **Wtyczka elektronarzędzia musi pasować do gniazda. Wtyczki nie wolno w żaden sposób zmieniać. Z elektrycznie uziemionymi elektronarzędziami nie używać wtyczek przejściowych.**

Niezmodyfikowane wtyczki i dopasowane gniazda zmniejszają ryzyko porażenia prądem.

- 2) **Unikać kontaktu ciała z uziemionymi powierzchniami, takimi jak rury, grzejniki, piece i lodówki.** Jeśli ciało jest uziemione, istnieje zwiększone ryzyko porażenia prądem.
- 3) **Elektronarzędzia należy chronić przed deszczem i wilgocią.** Wnikanie wody do elektronarzędzia zwiększa ryzyko porażenia prądem.
- 4) **Nie używać kabla zasilającego do przenoszenia elektronarzędzia, zawieszania lub odłączania od gniazdka ściennego. Kabel zasilający trzymać z dala od źródeł ciepła, oleju, ostrych krawędzi lub ruchomych części urządzenia.** Uszkodzone lub splątane kable zasilające zwiększają ryzyko porażenia prądem.
- 5) **Podczas pracy z elektronarzędziem na zewnątrz należy używać wyłącznie przedłużaczy przystosowanych do użytku na zewnątrz.** Używanie przedłużacza przystosowanego do użytku na zewnątrz zmniejsza ryzyko porażenia prądem.

- 6) **Jeśli działanie elektronarzędzia w wilgotnym otoczeniu jest nieuniknione, należy zastosować zasilanie z zabezpieczeniem różnicowoprądowym.** Zastosowanie wyłącznika różnicowoprądowego zmniejsza ryzyko porażenia prądem.

## Bezpieczeństwo osób

- 1) **Zawsze zwracać uwagę na to, co się robi i zachowywać rozsądek podczas pracy z elektronarzędziem.** Nie używać elektronarzędzia będąc zmęczonym lub pod wpływem narkotyków, alkoholu albo leków. Chwila nieuwagi podczas używania elektronarzędzia może spowodować poważne obrażenia.
- 2) **Nosić sprzęt ochrony osobistej i zawsze okulary ochronne.** Noszenie osobistego sprzętu ochronnego, takiego jak maska przeciwpyłowa, antypoślizgowe obuwie ochronne, kask ochronny lub ochrona słuchu, w zależności od rodzaju i zastosowania elektronarzędzi, zmniejsza ryzyko obrażeń.
- 3) **Unikać niezamierzonego uruchomienia. Przed przeniesieniem, podniesieniem lub podłączeniem do źródła zasilania upewnić się, że elektronarzędzia jest wyłączone.** Trzymanie palca na przelączniku podczas przenoszenia lub przenoszenie włączonego elektronarzędzia to zaproszenie do wypadku.

- 4) **Przed włączeniem elektronarzędzia usunąć narzędzia regulacyjne lub klucze.** Narzędzie lub klucz umieszczony w obracającej się części elektronarzędzia może spowodować obrażenia.
- 5) **Unikać nieprawidłowej postawy. Upewnić się, że stopy są bezpieczne i zachowywać równowagę przez cały czas.** Pozwala to lepiej kontrolować elektronarzędzie w nieoczekiwanych sytuacjach.
- 6) **Nosić odpowiednią odzież. Nie nosić luźnej odzieży ani biżuterii. Włosy i odzież należy trzymać z dala od ruchomych części.** Luźne ubranie, biżuteria lub długie włosy mogą zostać pochwycone przez ruchome części.
- 7) **Jeśli istnieje możliwość zainstalowania odpylaczy lub urządzeń do gromadzenia pyłu, to muszą być one podłączone i używane prawidłowo.** Używanie odpylacza może zmniejszyć zagrożenie pyłem.
- 8) **Nie dopuszczać, aby wiedza zdobyta podczas częstego używania elektronarzędzia była przyczyną utraty czujności i ignorowania zasad bezpieczeństwa dotyczących elektronarzędzi.** Nieostrożne działanie może w ułamku sekundy doprowadzić do poważnych obrażeń.

## **Używanie i konserwacja elektronarzędzia**

- 1) **Nie przeciążać elektronarzędzia. Używać elektronarzędzia odpowiedniego do wykonywanej pracy.** Odpowiednie elektronarzędzie wykona zadanie lepiej i bezpieczniej w zakresie, do którego zostało zaprojektowane.
- 2) **Nie używać elektronarzędzia, którego przełącznik jest uszkodzony.** Elektronarzędzie, którego nie można włączyć lub wyłączyć, jest niebezpieczne i musi być naprawione.
- 3) **Przed dokonaniem regulacji urządzenia, wymianą narzędzia wkładanego lub odłożeniem elektronarzędzia należy odłączyć wtyczkę od gniazdka ściennego i / lub wyjąć wymienny akumulator.** To zabezpieczenie chroni przed niezamierzonym uruchomieniem elektronarzędzia.
- 4) **Nie używane elektronarzędzia trzymać w miejscu niedostępnym dla dzieci. Nie pozwalać, aby elektronarzędzie było używane przez osoby, które nie znają tego elektronarzędzia lub nie przeczytały niniejszej instrukcji.** Elektronarzędzia są niebezpieczne, gdy są używane przez niedoświadczonych ludzi.

- 5) **Zachowywać ostrożność podczas używania elektronarzędzi i narzędzi wkładanych. Sprawdzać, czy części ruchome działają prawidłowo i nie zacinają się, czy nie są zepsute lub uszkodzone w stopniu, wykluczającym poprawne funkcjonowanie elektronarzędzia. Przed użyciem elektronarzędzia należy naprawić uszkodzone części.**  
Wiele wypadków spowodowanych jest przez źle konserwowane elektronarzędzia.
- 6) **Narzędzia tnące muszą być ostre i czyste.** Starannie konserwowane narzędzia tnące o ostrych krawędziach tnących są mniej podatne na zakleszczenie i łatwiejsze w prowadzeniu.
- 7) **Elektronarzędzia, akcesoria, narzędzia wkładane, itp. powinny być używane zgodnie z tymi instrukcjami.** Pod uwagę należy brać warunki i pracę, jaką należy wykonać. Używanie elektronarzędzi do innych celów niż zamierzone może prowadzić do niebezpiecznych sytuacji.
- 8) **Uchwyty i powierzchnie chwytne utrzymywać w stanie suchym, czystym i wolnym od oleju i smaru.** Śliskie uchwyty i powierzchnie chwytające nie zapewniają bezpiecznej obsługi i kontroli elektronarzędzia w nieprzewidywanych sytuacjach.
- 2) **W elektronarzędziach używać tylko odpowiednich akumulatorów.** Użycie innych akumulatorów może spowodować obrażenia lub pożar.
- 3) **Nieużywany akumulator należy trzymać z dala od spinaczy, monet, kluczy, gwoździ, śrub lub innych małych metalowych przedmiotów, które mogłyby spowodować zwarcie styków.** Zwarcie między stykami akumulatora może spowodować oparzenia lub pożar.
- 4) **Nieprawidłowo używany akumulator może spowodować wycieki płynu. Unikać kontaktu z płynem. W razie przypadkowego kontaktu spłukać wodą. Jeśli płyn dostanie się do oczu, zasięgnąć dodatkowej pomocy medycznej.** Wyciekający z akumulatora płyn może spowodować podrażnienie skóry lub poparzenia.
- 5) **Nie używać uszkodzonego lub zmodyfikowanego akumulatora.** Uszkodzone lub zmienione akumulatory mogą zachowywać się w nieprzewidywany sposób i spowodować pożar, wybuch lub obrażenia.
- 6) **Nie narażać akumulatora na działanie ognia ani innych źródeł ciepła.** Ogień lub temperatura powyżej 130 °C może spowodować wybuch.
- 7) **Przestrzegać wszystkich instrukcji ładowania i nigdy nie ładować akumulatora ani narzędzia bezprzewodowego poza zakresem temperatur podanym w instrukcji obsługi.** Nieprawidłowe ładowanie lub ładowanie poza dopuszczalnym zakresem temperatur może zniszczyć akumulator i zwiększa ryzyko pożaru.

### **Używanie i obsługa narzędzia bezprzewodowego**

- 1) **Akumulatory ładować tylko za pomocą ładowarek zalecanych przez producenta.** Ładowarka odpowiednia dla określonego typu akumulatora może spowodować pożar podczas używania z innym akumulatorem.

## Serwis

1) **Elektronarzędzie powinno być naprawiane tylko przez wykwalifikowany personel i tylko z użyciem oryginalnych części zamiennych.** Zapewnia to utrzymanie bezpieczeństwa elektronarzędzia.

2) **Nigdy nie serwisować uszkodzonych akumulatorów.** Wszystkie czynności związane z konserwacją akumulatorów powinny być wykonywane wyłącznie przez producenta lub autoryzowane centrum serwisowe.

## ● Instrukcje bezpieczeństwa dotyczące pił szablanych

1) **Podczas robót, w których narzędzie wkładane może trafić w ukryte kable zasilające, elektronarzędzie należy trzymać za izolowane powierzchnie uchwytu.** Kontakt z przewodem pod napięciem może spowodować porażenie prądem poprzez metalowe części urządzenia.

2) **Obrabiany przedmiot mocować i zabezpieczać na stabilnej powierzchni za pomocą zacisków lub w inny sposób.** Trzymanie obrabianego przedmiotu ręką lub przy ciele spowoduje, że będzie on niestabilny, co spowoduje utratę kontroli.

3) **Ręce należy trzymać z dala od obszaru cięcia. Nie sięgać pod obrabiany przedmiot.** Kontakt z brzeszczotem grozi obrażeniami.

4) **Elektronarzędzie włączać tylko przy obrabianym przedmiocie.** Istnieje niebezpieczeństwo odrzutu, jeśli narzędzie wkładane przechyli się w obrabianym przedmiocie.

5) **Upewnić się, że podstawa zawsze opiera się o obrabiany przedmiot podczas piłowania.** Brzeszczot może się przechylić i spowodować utratę kontroli nad elektronarzędziem.

6) **Po zakończeniu operacji wyłączyć elektronarzędzie i nie wyciągać brzeszczotu z rzazu, dopóki nie zatrzyma się.** Pozwoli to uniknąć odrzutu, umożliwiając bezpiecznie odłożenie elektronarzędzia.

7) **Używać tylko nieuszkodzonych brzeszczotów bez żadnych wad.** Wygięte lub tępe brzeszczoty mogą pęknąć, niekorzystnie wpłynąć na cięcie lub spowodować awarię.

8) **Po wyłączeniu nie hamować brzeszczota, dociskając go z boku.** Brzeszczot może ulec uszkodzeniu, złamać się lub spowodować odrzut.

9) **Silnie mocować materiał. Nie podierać przedmiotu obrabianego ręką ani stopą. Podczas pracy nie dotykać piłą przedmiotów ani ziemi.** Istnieje ryzyko odrzutu.

10) **Używać odpowiednich urządzeń do wyszukiwania w celu wykrycia ukrytych linii zasilających lub skonsultować się z lokalnym zakładem energetycznym.** Kontakt z liniami elektrycznymi może prowadzić do porażenia prądem i pożaru, a kontakt z linią gazową do eksplozji. Uszkodzenie rury wodnej może spowodować uszkodzenie mienia i porażenie prądem.

- 11) **Podczas pracy elektronarzędzie należy trzymać mocno obiema rękami i zapewniać sobie bezpieczne oparcie.** Elektronarzędzie jest bezpieczniejsze, gdy jest prowadzone dwiema rękami.
- 12) **Zabezpieczać obrabiany przedmiot.** Obrabiany przedmiot jest trzymany pewniej w przyrządzenie lub w imadle niż za pomocą dłoni.
- 13) **Przed odłożeniem zaczekać, aż elektronarzędzie zatrzyma się.** Narzędzie wkładane może się przechylić i spowodować utratę kontroli nad elektronarzędziem.
- 14) Nie piłować żadnych materiałów (takich jak farby i lakiery ołowiowe lub materiały zawierające azbest), których pyły mogą być szkodliwe dla zdrowia.

## ● Redukcja wibracji i hałasu

Ograniczyć czas użytkowania, korzystać z trybów niskiego poziomu wibracji i niskiego poziomu hałasu oraz nosić osobiste wyposażenie ochronne, aby zmniejszyć wibracje i hałas.

Poniższe środki pomagają zmniejszyć ryzyko związane z drganiami i hałasem:

- Używać produktu tylko zgodnie z jego przeznaczeniem i zgodnie z opisem w tej instrukcji.
- Upewnić się, że produkt jest w dobrym stanie i dobrze utrzymany.
- Używać narzędzi wkładanych odpowiednich dla tego produktu i upewniać się, że są w dobrym stanie.
- Trzymać produkt bezpiecznie za uchwyty lub powierzchnie chwytne.

- Utrzymywać produkt zgodnie z instrukcjami i zapewniać odpowiednie smarowanie (jeśli dotyczy).
- Planować pracę tak, aby produkty o wysokiej wibracji były używane przez dłuższy okres czasu.

## ● Zachowanie w sytuacjach awaryjnych

Zapoznać się z użytkowaniem tego produktu z pomocą niniejszej instrukcji obsługi. Zapamiętać instrukcje bezpieczeństwa i stosować się do nich. Pomaga to uniknąć ryzyka i niebezpieczeństw.

- Zawsze zachowywać czujność korzystając z tego produktu, aby wcześniej wykryć niebezpieczeństwo i podjąć odpowiednie działania. Szybka interwencja może zapobiec poważnym obrażeniom i uszkodzeniu mienia.
- W przypadku awarii należy natychmiast wyłączyć produkt i wyjąć akumulator. Przed ponownym uruchomieniem powinien być sprawdzony przez wykwalifikowanego technika i naprawiony w razie potrzeby.

## ● Inne zagrożenia

Nawet jeśli używasz tego produktu poprawnie, istnieje potencjalne ryzyko obrażeń ciała i uszkodzenia mienia. Następujące niebezpieczeństwa mogą wystąpić w związku ze strukturą i konstrukcją tego produktu, w tym między innymi:

- Uszkodzenia zdrowia wynikające z emisji drgań, jeśli produkt jest używany przez dłuższy czas, niewłaściwie obsługiwany i konserwowany.

- Urazy i uszkodzenia mienia spowodowane przez wadliwe narzędzia tnące lub nagłe uderzenie w ukryty przedmiot podczas użytkowania.
- Ryzyko obrażeń i szkód materialnych spowodowanych przez latające przedmioty.

#### **RADA**

- ▶ Ten produkt wytwarza pole elektromagnetyczne podczas pracy! W pewnych okolicznościach pole to może mieć wpływ na aktywne lub pasywne implanty medyczne! Aby zmniejszyć niebezpieczeństwo poważnych lub śmiertelnych obrażeń, przed użyciem produktu zaleca się, aby osoby z implantami medycznymi skonsultowały się z lekarzem i producentem implantu medycznego!

#### **● Instrukcje bezpieczeństwa dla ładowarek**

- Urządzenie może być używane przez dzieci w wieku powyżej 8 lat i osób o ograniczonych zdolnościach fizycznych, zmysłowych lub umysłowych lub braku doświadczenia i wiedzy, gdy jest nadzorowany lub pouczony o bezpiecznym użyciu produktu i wynikających z niego niebezpieczeństwach. Dzieci nie powinny bawić się urządzeniem.

Czyszczenia i prace konserwacyjnych nie mogą przeprowadzać dzieci pozostawione bez nadzoru.

- Nie ładować baterii jednorazowych. Naruszenie tej rady prowadzi do zagrożeń.
- W celu uniknięcia zagrożeń uszkodzony kabel zasilający musi być wymieniony przez producenta, jego serwisanta lub też osobę posiadającą podobne kwalifikacje.
- Części elektryczne chronić przed wilgocią. Nigdy nie zanurzać w wodzie lub innych płynach, aby uniknąć porażenia prądem. Nie trzymać urządzenia pod bieżącą wodą. Postępować zgodnie z instrukcjami dotyczącymi czyszczenia, konserwacji i naprawy.
- Urządzenie nadaje się tylko do użytku w pomieszczeniach.

- **UWAGA!** Ta ładowarka nadaje się tylko do ładowania akumulatorów następującego typu:

### Parkside 20 V Akumulator

PAP 20 B1    2 Ah    5 cel

PAP 20 B3    4 Ah    10 cel

- Aktualny wykaz kompatybilnych akumulatorów można znaleźć na stronie [www.lidl.de/akku](http://www.lidl.de/akku).

## ● Przed pierwszym użyciem

### ● Akcesoria

Do bezpiecznego i prawidłowego użytkowania tego produktu niezbędne są takie akcesoria, jak np. narzędzia i brzeszczoty:

- Odpowiedni brzeszczot

Narzędzia i brzeszczoty są dostępne u wyspecjalizowanych sprzedawców. Przy zakupie należy zawsze przestrzegać wymagań technicznych tego produktu (patrz „Dane techniczne”).

W przypadku wątpliwości należy zwrócić się do wykwalifikowanego specjalisty i poinformować o tym swojego sprzedawcę.

### RADA

- ▶ Niniejsza instrukcja obsługi zawiera informacje i rady odnośnie różnych brzeszczotów i obszarów ich stosowania. Pokazane na rysunkach brzeszczoty niekoniecznie wchodzą w zakres dostawy, pokazując raczej możliwe zastosowania tego produktu.

## Odpowiednie akumulatory i ładowarki

**Akumulator:** Parkside X 20 V Team

**Ładowarka:** Parkside X 20 V Team

## ● Obsługa

### ● Wkładanie i wyjmowanie akumulatora

- **Wyjmowanie akumulatora:** Wcisnąć przycisk odłączania akumulatora [11]. Wyciągnąć akumulator [8] (rys. D).
- **Wkładanie akumulatora:** Akumulator [8] zrównać z uchwytem i wsunąć. Upewnić się, że zablokował się z kliknięciem.

### ● Sprawdzanie stanu naładowania akumulatora

(Rys. B)

- Sprawdzanie stanu naładowania akumulatora: Nacisnąć przycisk [12]. Diody LED stanu naładowania [13] zaświeci się:

LED [13]	Stan naładowania
Czerwony / pomarańczowy / zielony	Maksymalny
Czerwony / pomarańczowy	Średni
Czerwony	Niski

### ● Ładowanie akumulatora

(Rys. C)

#### RADA

- ▶ Akumulator [8] można ładować w dowolnym momencie, bez skracania jego żywotności.
- ▶ Przerwanie procesu ładowania nie powoduje uszkodzenia akumulatora [8].
- Przed użyciem akumulator [8] należy naładować, jeśli stan naładowania jest średni lub niski.

- Kontrolki LED ładowania (zielona [17] i czerwona [16]) informują o stanie ładowarki [14] i akumulatora [8]:

Dioda LED	Stan
Świeci się czerwona dioda LED	Akumulator jest ładowany
Świeci się zielona dioda LED	Akumulator w pełni naładowany
Miga zielona i czerwona dioda LED	Akumulator uszkodzony
Miga czerwona dioda LED	Akumulator za zimny lub za gorący
Świeci się zielona dioda LED (bez akumulatora)	Ładowarka gotowa do pracy

- Akumulator [8] włożyć do ładowarki [14].
- Kabel zasilania z wtyczką [15] ładowarki [14] podłączyć do gniazdka sieciowego.
- Gdy akumulator [8] jest w pełni naładowany: Wyjąć akumulator z ładowarki [14]. Następnie kabel zasilania z wtyczką [15] od ładowarki wyciągnąć z gniazdka sieciowego.

## ● Montaż podstawy

(Rys. E)

### ⚠ OSTRZEŻENIE!



Przed wymianą wyłączyć urządzenie, wyjąć akumulator [8] i poczekać, aż produkt ostygnie!

### ⚠ OSTROŻNIE! RYZYKO OBRAŻEŃ!



Brzeszczoły mogą być ostre i gorące podczas użytkowania. Podczas pracy z brzeszczotami zawsze nosić rękawice ochronne.

### ⚠ OSTROŻNIE! RYZYKO OBRAŻEŃ!

- ▶ Przed regulacją podstawy [4] wyjąć brzeszczot z produktu (patrz akapit „Wkładanie lub wyjmowanie brzeszczota”).
- ▶ Nie używać produktu bez podstawy [4].

Podstawę [4] można regulować i obracać w różną stronę w celu dostosowania do obrabianego przedmiotu.

- Odblokowanie podstawy [4]: Dźwignię zwalniającą [1] przekrócić przeciwnie do ruchu wskazówek zegara.
- Wsuwając lub wyciągając, ustawić żądane położenie podstawy [4].
- Zablokować podstawę [4]: Dźwignię zwalniającą [1] przekrócić w kierunku zgodnym z ruchem wskazówek zegara.

## ● Wkładanie lub wyjmowanie brzeszczota

### ⚠ OSTRZEŻENIE!



Przed wymianą wyłączyć urządzenie, wyjąć akumulator [8] i poczekać, aż produkt ostygnie!

### ⚠ OSTROŻNIE! RYZYKO OBRAŻEŃ!



Brzeszczoły mogą być ostre i gorące podczas użytkowania. Podczas pracy z brzeszczotami zawsze nosić rękawice ochronne.

### ⚠ OSTROŻNIE! RYZYKO OBRAŻEŃ!

- ▶ Nie używać tępego, wygiętego lub uszkodzonego brzeszczota.
- ▶ Zawsze używać brzeszczota, przeznaczonego do wykonywanej pracy.

## Wkładanie brzeszczota

(Rys. F)

- Pierścień uchwyty [2] przekręcić przeciwnie do ruchu wskazówek zegara.
- Włożyć brzeszczot do uchwyty ostrza piły [3].
- Puścić pierścień uchwyty [2], aby wrócił do pierwotnego położenia.
- Przed użyciem: Pociągnąć brzeszczot, aby sprawdzić, czy zabezpieczony.

## Wymywanie brzeszczota

(Rys. G)

- Pierścień uchwyty [2] przekręcić przeciwnie do ruchu wskazówek zegara.
- Wyjąć brzeszczot z uchwyty ostrza piły [3].
- Puścić pierścień uchwyty [2], aby wrócił do pierwotnego położenia.

### RADA

- ▶ Do niektórych prac brzeszczot może być również używany po obróceniu o 180°.

## ● Włączanie i wyłączenie

### ⚠ OSTROŻNIE! RYZYKO OBRAŻEŃ!



Podczas pracy z produktem lub brzeszczotami zawsze nosić rękawice ochronne.

### ⚠ OSTROŻNIE! RYZYKO OBRAŻEŃ!

- ▶ Przed włączeniem upewnić się, że brzeszczot nie dotyka obrabianego przedmiotu.
- ▶ Pamiętać, aby stać bezpiecznie podczas pracy. Produkt zawsze trzymać obiema rękami za przedni [9] i tylny uchwyt [7] (rys. H).
- ▶ Trzymać ręce z dala od brzeszczotu, gdy produkt jest uruchomiony.

### RADA

- ▶ Przełącznik [6] nie może być zablokowany.

(Rys. I)

- **Włączanie:** Zwolnić przełącznik blokady [5], naciskając z lewej lub prawej strony. Nacisnąć przełącznik [6] i przytrzymać w tej pozycji. Dostosować prędkość zgodnie z potrzebą (patrz akapit „Regulacja prędkości”).
- **Wyłączenie:** Zwolnić przełącznik [6]. Po zwolnieniu przełącznik blokady [5] automatycznie powraca do położenia wyjściowego.

## ● Regulacja prędkości

- Zmiana nacisku na przełącznik [6] umożliwia regulację prędkości obrotowej:

Nacisk	Prędkość
Mniejszy:	Niższa
Większy:	Wyższa

## ● Oświetlenie LED miejsca pracy

Ten produkt jest wyposażony w diodowe oświetlenie LED miejsca pracy [10] do bezpośredniego oświetlenia obszaru roboczego i poprawy widoczności w słabo oświetlonym miejscu.

- Oświetlenie LED miejsca pracy [10] włącza się automatycznie po włączeniu produktu.

### RADA

- ▶ Oświetlenie LED miejsca pracy [10] świeci się przez około 10 sekund po wyłączeniu produktu.

## ● Uruchomienie próbne

### RADA

- ▶ Przed pierwszą pracą i po każdej wymianie brzeszczotu przeprowadzić test bez obciążenia. Natychmiast wyłączyć produkt, jeśli brzeszczot pracuje nierówno, występują znaczne wibracje lub słychać nietypowe dźwięki.

## ● Instrukcje robocze

### ⚠ OSTROŻNIE! RYZYKO URAZU OSÓB I USZKODZENIA MIENIA!

- ▶ Podczas pracy z brzeszczotem nosić rękawice. Aby uniknąć ran ciętych.
- ▶ Nie używać tępych, popękanych, wygiętych lub uszkodzonych brzeszczotów.
- ▶ Przed cięciem sprawdzić obrabiany przedmiot pod kątem ukrytych ciał obcych, takich jak gwoździe lub śruby. Należy je usunąć.
- ▶ Zawsze używać odpowiedniego brzeszczotu.
- ▶ Zabezpieczać obrabiany przedmiot na stole roboczym za pomocą urządzeń mocujących.
- ▶ Naciskać tylko z taką siłą, jaka jest konieczna do piłowania. Nadmierny nacisk może spowodować zgięcie i pęknięcie brzeszczotu.
- ▶ Natychmiast wyłączyć produkt, jeśli brzeszczot zatnie się. Rozchylić rozcięcie i ostrożnie wyciągnąć brzeszczot.
- ▶ Podczas pracy zawsze stać bokiem do produktu.
- ▶ Zapewnić wentylację miejsca pracy.
- ▶ Unikać przeciążania produktu podczas pracy.

## Piłowanie konwencjonalne

- Upewnić się, że brzeszczot nie dotyka obrabianego przedmiotu. Tylko wtedy można włączyć produkt.
- Podstawę [4] ustawić na obrabianym elemencie.
- Ciąć ruchem do przodu, stosując równomierny, stały nacisk. Można ciąć poziomo, ukośnie lub pionowo.
- Po zakończeniu pracy: Najpierw wyłączyć produkt. Następnie wyciągnąć brzeszczot z obrabianego przedmiotu.

## Cięcia wgłębne

(Rys. J)

- Cięcia wgłębne są bardzo wymagającą techniką i wiążą się z większym ryzykiem obrażeń. Używać tej techniki tylko wtedy, gdy jest znana.
- Cięcia wgłębne mogą być wykonywane tylko w miękkich materiałach, takich jak drewno lub płyta gipsowo-kartonowa i krótkimi brzeszczotami (maks. długość 150 mm). Istnieje ryzyko odrzutu i obrażeń.
- Przednią krawędź podstawy [4] tak ustawić na elemencie obrabianym, aby brzeszczot nie dotykał elementu obrabianego.
- Włączyć produkt. Powoli zagłębiać brzeszczot w obrabianym przedmiocie.
- Po nacięciu na żądaną głębokość kontynuować piłowanie w zwykłym trybie.

## Cięcie w tej samej płaszczyźnie

(Rys. K)

- Elastyczne brzeszczoty bimetaliczne umożliwiają np. odcinanie rur wodnych równo ze ścianą.
- Upewniać się, aby brzeszczot był zawsze dłuższy niż średnica rury. Istnieje ryzyko odrzutu i obrażeń.

## ● **Czyszczenie i konserwacja**

### **⚠ OSTRZEŻENIE!**



Przed wykonaniem jakiegokolwiek kontroli, konserwacji lub czyszczenia wyłączyć produkt, odłączyć akumulator [8] i poczekać, aż urządzenie ostygnie!

## ● **Czyszczenie**

- Upewnić się, że żadne ciecz nie dostaną się do wnętrza produktu.
- Zawsze utrzymywać produkt w czystości, suchy i wolny od oleju lub smarów. Po każdym użyciu i przed schowaniem usuwać kurz.
- Regularne prawidłowe czyszczenie pomaga zapewnić bezpieczne użytkowanie i wydłużyć żywotność produktu.
- Produkt czyścić suchą szmatką. W trudno dostępnych miejscach używać miękkiej szczotki.
- W szczególności, za pomocą szmatki i miękkiej szczotki, usuwać brud i kurz z otworów wentylacyjnych.
- Otwory wentylacyjne muszą być zawsze czyste.

### **RADA**

- ▶ Do czyszczenia produktu nie należy używać chemicznych, alkalicznych, ściernych ani agresywnych środków czyszczących lub dezynfekujących, ponieważ mogą one uszkodzić powierzchnie.

## ● **Konserwacja**

- Przed i po każdym użyciu sprawdzać produkt i akcesoria (takie jak brzeszczoty) pod kątem zużycia i uszkodzeń. W razie potrzeby wymienić na nowe zgodnie z opisem w tej instrukcji obsługi. Przestrzegać wymagań technicznych (patrz akapit „Dane techniczne”).

- Pokrywy i osłony sprawdzać pod kątem uszkodzeń i prawidłowego osadzenia. W razie potrzeby wymienić.
- Tępy, wygięty lub w inny sposób uszkodzony brzeszczot należy wymienić.

## ● **Naprawy**

Wewnątrz tego produktu nie ma części, które może naprawiać użytkownik. W celu sprawdzenia i naprawy produktu należy kontaktować się z wykwalifikowanym technikiem.

## ● **Przechowywanie**

- Wyczyścić produkt zgodnie z powyższym opisem.
- Przechowywać produkt i jego akcesoria w ciemnym, suchym, wolnym od mrozu miejscu o dobrej wentylacji.
- Produkt przechowywać w miejscu niedostępnym dla dzieci. Optymalna długoterminowa temperatura przechowywania (dłużej niż 3 miesiące) wynosi od +20 do +26 °C.
- Produkt przechowywać w kuferku [18].

## **Rady dotyczące akumulatora**

- Akumulator [8] przechowywać częściowo naładowany. Stan naładowania powinien wynosić od 40 do 60 % podczas dłuższego przechowywania (świecą się czerwona i pomarańczowa dioda LED stanu naładowania [13]).
- Podczas dłuższego okresu przechowywania sprawdzać stan naładowania akumulatora [8] co około 3 miesiące. Naładować w razie potrzeby.

## ● **Transport**

- Produkt przewozić w kuferku [18].
- Chronić produkt przed uderzeniami i silnymi wstrząsami, które występują szczególnie podczas transportu w pojazdach.
- Zabezpieczać produkt przed ześlizgnięciem się i przechyleniem.

## ● Utylizacja

Opakowanie wykonane jest z materiałów przyjaznych dla środowiska, które można przekazać do utylizacji w lokalnym punkcie przetwarzania surowców wtórnych.



Przy segregowaniu odpadów prosimy zwrócić uwagę na oznakowanie materiałów opakowaniowych, oznaczone są one skrótami (a) i numerami (b) o następującym znaczeniu: 1-7: Tworzywa sztuczne / 20-22: Papier i tektura / 80-98: Materiały kompozytowe.



Produkt i materiał opakowania nadają się do ponownego przetworzenia, należy je zutylizować osobno w celu lepszego przetworzenia odpadów. Logo Triman jest ważne tylko dla Francji.



Informacji na temat możliwości utylizacji wyeksploatowanego produktu udziela urząd gminy lub miasta.



Z uwagi na ochronę środowiska nie wyrzucać urządzenia po zakończeniu eksploatacji do odpadów domowych, lecz prawidłowo zutylizować. Informacji o punktach zbiorczych i ich godzinach otwarcia udziela odpowiedni urząd.

Uszkodzone lub zużyte baterie / akumulatory muszą być poddane recyklingowi zgodnie z dyrektywą 2006/66/WE i jej zmianami. Oddać baterie / akumulatory i / lub produkt w dostępnych punktach zbiórki.



## Niewłaściwa utylizacja baterii / akumulatorów stwarza zagrożenie dla środowiska naturalnego!

Przed utylizacją należy wyjąć baterie / akumulatory z produktu.

Baterii / akumulatorów nie należy wyrzucać razem z odpadami domowymi. Mogą one zawierać szkodliwe metale ciężkie i należy je traktować jak odpady specjalne. Symbole chemiczne metali ciężkich są następujące: Cd = kadm, Hg = rtęć, Pb = ołów. Dlatego też zużyte baterie / akumulatory należy przekazywać do komunalnych punktów gromadzenia odpadów niebezpiecznych.

## ● Gwarancja

Produkt wyprodukowano według wysokich standardów jakości i poddano skrupulatnej kontroli przed wysyłką. W przypadku wad produktu nabywcy przysługują ustawowe prawa. Gwarancja nie ogranicza ustawowych praw nabywcy produktu.

Produkt objęte jest 5 gwarancją, licząc od daty zakupu. Gwarancja wygasa w razie zawinionego przez użytkownika uszkodzenia produktu, niewłaściwego użycia lub konserwacji.

W przypadku wystąpienia w ciągu 5 lat od daty zakupu wad materiałowych lub fabrycznych, dokonujemy – według własnej oceny – bezpłatnej naprawy lub wymiany produktu.

Świadczenie gwarancyjne obejmuje wady materiałowe i fabryczne. Gwarancja nie obejmuje części produktu ulegających normalnemu zużyciu, uznawanych za części zużywalne (np. baterie) oraz uszkodzeń części łamliwych, np. przetłączników, akumulatorów lub wykonanych ze szkła.

Zgodnie z Kodeksem Cywilnym art. 581 §1 wraz z wymianą urządzenia lub ważnej części czas gwarancji rozpoczyna się na nowo.

Akumulator ma gwarancję 1 rok, licząc od daty zakupu.

## Sposób postępowania w przypadku naprawy gwarancyjnej

Aby zapewnić szybkie rozpatrzenie Państwa wniosku, prosimy stosować się do następujących wskazówek:

Przed skontaktowaniem się z działem serwisowym należy przygotować paragon i numer artykułu (np. IAN 123456\_7890) jako dowód zakupu.

Numery artykułów można znaleźć na tabliczce znamionowej, na grawerunku, na stronie tytułowej jego instrukcji (na dole po lewej stronie) lub jako naklejkę na stronie odwrotnej lub spodniej.

W razie wystąpienia błędów w działaniu lub innych wad, należy skontaktować się najpierw z wymienionym poniżej działem serwisowym telefonicznie lub pocztą elektroniczną.

Produkt uznany za uszkodzony można następnie z dołączeniem dowodu zakupu (paragonu) i podaniem, na czym polega wada i kiedy wystąpiła, przesać bezpłatnie na podany Państwu adres serwisu.

### Serwis

 **Serwis Polska**

Tel.: 008004911946

E-Mail: [owim@lidl.pl](mailto:owim@lidl.pl)



## ● Deklaracja zgodności WE

### DEKLARACJA ZGODNOŚCI WE

IAN: 364904\_2101  
Nazwa produktu: "Parkside" Akumulatorowa piła szablasta  
Oznaczenie modelu: HG08180

Przedmiot deklaracji opisany powyżej jest zgodny z odpowiednim wspólnotowym prawodawstwem harmonizacyjnym:

Directive 2006/42/EC

Directive 2014/30/EU

Odwolania do odnośnych norm zharmonizowanych, które zastosowano, lub do innych specyfikacji technicznych, w stosunku do których deklarowana jest zgodność:

Nr / Części

Directive 2006/42/EC

EN 62841-1:2015

EN 62841-2-11:2016/A1:2020

Directive 2014/30/EU

EN 55014-1:2017/A11:2020

EN 55014-2:2015

Opisany powyżej przedmiot deklaracji jest zgodny z dyrektywą Parlamentu Europejskiego i Rady 2011/65/UE z dnia 8 czerwca 2011 r. w sprawie ograniczenia stosowania niektórych niebezpiecznych substancji w sprzęcie elektrycznym i elektronicznym:

Nr / Części

Directive 2011/65/UE

EN 50581:2012-09

Nazwa/imię i nazwisko i adres producenta:

**OWIM GmbH & Co. KG Stiftsbergstraße 1 D-74167 Neckarsulm Niemcy**

Niniejsza deklaracja zgodności wydana zostaje na wyłączną odpowiedzialność producenta.

Tłumaczenie oryginalnej deklaracji zgodności

Neckarsulm

Miejsce

23.04.2021

Data

Peter Fischer  
Managing Director

Dr. Thorsten Maier  
Authorised Signatory

## DEKLARACJA ZGODNOŚCI WE

IAN: 364904\_2101  
Nazwa produktu: "Parkside" Akumulatorowa piła szablasta  
Oznaczenie modelu: HG08418

Wymieniony powyżej przedmiot niniejszej deklaracji jest zgodny z odpowiednimi wymaganiami unijnego prawodawstwa harmonizacyjnego:

Directive 2006/42/EC
Directive 2014/30/EU

Odwolania do odnośnych norm zharmonizowanych, które zastosowano, lub do innych specyfikacji technicznych, w stosunku do których deklarowana jest zgodność:

Nr / Części
Directive 2006/42/EC
EN 62841-1:2015
EN 62841-2-11:2016/A1:2020
Directive 2014/30/EU
EN 55014-1:2017/A11:2020
EN 55014-2:2015

Opisany powyżej przedmiot deklaracji jest zgodny z dyrektywą Parlamentu Europejskiego i Rady 2011/65/UE z dnia 8 czerwca 2011 r. w sprawie ograniczenia stosowania niektórych niebezpiecznych substancji w sprzęcie elektrycznym i elektronicznym:

Nr / Części
Dyrektywa 2011/65/UE
EN 50581:2012-09

Nazwa/imię i nazwisko i adres producenta:

**OWIM GmbH & Co. KG Stiftsbergstraße 1 D-74167 Neckarsulm Niemcy**

Niniejsza deklaracja zgodności wydana zostaje na wyłączną odpowiedzialność producenta.

Tłumaczenie oryginalnej deklaracji zgodności

Neckarsulm  
Miejsce

14.05.2021  
Data



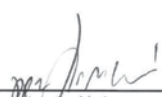













  
Benjamin Steeb  
Managing Director

  
Jens Buchheim  
Authorised Signatory

<b>Použitá výstražná upozornění a symboly</b> .....	Strana	112
<b>Úvod</b> .....	Strana	112
Použití ke stanovenému účelu .....	Strana	112
Rozsah dodávky .....	Strana	113
Popis dílů .....	Strana	113
Technické údaje .....	Strana	114
<b>Bezpečnostní pokyny</b> .....	Strana	116
Všeobecné bezpečnostní pokyny pro elektrické nástroje .....	Strana	116
Bezpečnostní pokyny pro pily ocasky .....	Strana	120
Snížení vibrací a hluku .....	Strana	121
Chování v nouzových případech .....	Strana	121
Zbytková rizika .....	Strana	121
Bezpečnostní pokyny pro nabíječky .....	Strana	122
<b>Před prvním použitím</b> .....	Strana	123
Příslušenství .....	Strana	123
<b>Obsluha</b> .....	Strana	123
Odstranění / vložení akumulátorové sady .....	Strana	123
Zkontrolujte stav nabití akumulátorové sady .....	Strana	123
Nabíjení akumulátorové sady .....	Strana	123
Seřídte opěrku nohou .....	Strana	124
Vložení/vyjmutí pilového listu .....	Strana	124
Zapnutí a vypnutí .....	Strana	125
Regulace rychlosti .....	Strana	125
Pracovní svítilna s LED .....	Strana	125
Zkušební provoz .....	Strana	126
<b>Pracovní pokyny</b> .....	Strana	126
<b>Čištění a péče</b> .....	Strana	127
Čištění .....	Strana	127
Údržba .....	Strana	127
Oprava .....	Strana	127
Skladování .....	Strana	127
Transport .....	Strana	127
<b>Zlikvidování</b> .....	Strana	128
<b>Záruka</b> .....	Strana	129
<b>ES prohlášení o shodě</b> .....	Strana	130

## Použitá výstražná upozornění a symboly

V tomto návodu k obsluze, na obalu a typovém štítku jsou používána následující upozornění:

 	Přečtěte si návod k obsluze.		Vypněte výrobek a odeberte akumulátorovou sadu před výměnou příslušenství, před čištěním a když se nepoužívá.
	Respektujte upozornění a bezpečnostní pokyny!		Chraňte akumulátorovou sadu před horkem a trvalým, silným slunečním zářením.
	Používejte výrobek jen v suchých vnitřních prostorech.		Chraňte akumulátorovou sadu před vodou a vlhkem.
	Používejte ochranné rukavice!		Chraňte akumulátorovou sadu před ohněm.
	Noste ochranu sluchu!		Ochranná třída II (dvojitá izolace)
	Noste ochranné brýle!		Střídavý proud/napětí
			Stejnosměrný proud/napětí
	Značka CE potvrzuje shodu se směrnicemi EU, které se na výrobek vztahují.		Jemná pojistka

## AKU PILA OCASKA

### ● Úvod

Blahopřejeme Vám ke koupi nového výrobku. Rozhodli jste se pro kvalitní produkt. Návod k obsluze je součástí tohoto výrobku. Obsahuje důležité pokyny pro bezpečnost, použití a likvidaci. Před použitím výrobku se seznamte se všemi pokyny k obsluze a bezpečnostními pokyny. Používejte výrobek jen popsáním způsobem a na uvedených místech. Při předání výrobku třetí osobě předejte i všechny podklady.

### ● Použití ke stanovenému účelu

Tato aku pila ocaska (dále jen „výrobek“ nebo „elektrický nástroj“) je vhodná pro lehké a středně těžké řezací práce ve dřevě, plastu, kovu a sádkkartonu.

Výrobek není určen k provádění prací s těžkými řezacími pracemi, jako je kámen nebo obrobky, které překračují maximální řeznou kapacitu (viz „Technické údaje“).

Vždy používejte pilové listy v souladu s jejich zamýšlenými použitími! Při nákupu a použití pilových listů vždy dbejte na technické požadavky výrobku (viz „Technické údaje“).

Pracovní svítidla s LED **10** tohoto výrobku je určena k osvětlení přímé pracovní oblasti.

Jiné použití nebo úpravy výrobku se považují za užívání v rozporu se stanoveným účelem a mohou vést k rizikům, jako je nebezpečí smrti, zranění nebo poškození. Výrobce nenese žádnou odpovědnost za škody způsobené nesprávným použitím. Výrobek není určen k živnostenskému nebo jinému využívání.

## ● Rozsah dodávky

### **⚠ VAROVÁNÍ!**

- ▶ Výrobek a balicí materiály nejsou dětská hračka! Nedovolte dětem hrát si s plastovými sáčky, fóliemi a malými díly! Hrozí nebezpečí polknutí a udušení!

- 1x Aku pila ocaska PSSAP 20-Li C3
- 1x Akumulátorová sada PAP 20 B3 \*
- 1x Rychlonabíječka PLG 20 C3 \*
- 1x Převravní kufr
- 1x Pilový list na dřevo
- 1x Pilový list na kov
- 1x Návod k obsluze

## ● Popis dílů

### **Obrázek A:**

- 1** Odblokovací páčka
- 2** Upínací kroužek
- 3** Upnutí pilového listu
- 4** Opěrka nohou
- 5** Blokování zapnutí
- 6** Vypínač/regulace rychlosti
- 7** Zadní rukojeť
- 8** Akumulátorová sada \*
- 9** Přední rukojeť
- 10** Pracovní svítidla s LED

### **Obrázek B:**

- 8** Akumulátorová sada \*
- 11** Odblokovací tlačítko pro akumulátorovou sadu
- 12** Tlačítko  (stav nabíjení)
- 13** LED stavu nabíjení (červená/oranžová/zelená)

### **Obrázek C:**

- 8** Akumulátorová sada \*
- 14** Nabíječka (rychlónabíječka) \*
- 15** Přípojné vedení se síťovou zástrčkou
- 16** Kontrolka nabíjení LED - červená
- 17** Kontrolka nabíjení LED - zelená

### **Bez obrázku:**

- 18** Převravní kufr

\* Akumulátor a rychlonabíječka nejsou součástí dodávky

## ● Technické údaje

### Aku pila ocaska

Jmenovité napětí:  
Počet zdvihů:  
Zdvih:  
Typ upnutí pilového listu:

### PSSAP 20-Li C3

20 V ===  
0–3000 min<sup>-1</sup>  
22 mm  
Standardní

### Maximální řezací kapacita:

Dřevo: 150 mm  
Ocel: 15 mm  
Barevné kovy: 20 mm  
Kovová trubka: 100 mm

### Akumulátorová sada

Typ:  
Jmenovité napětí:  
Kapacita:  
Energetická hodnota:  
Počet článků baterie:

### PAP 20 B3 \*

Lithium-iontová  
20 V ===  
4 Ah  
80 Wh  
10

### Rychlonabíječka

#### Vstup:

Jmenovité napětí: 230–240 V~  
Jmenovitá frekvence: 50 Hz  
Jmenovitý výkon: 120 W

#### Výstup:

Jmenovité napětí: 21,5 V ===  
Nabíjecí proud: 4,5 A  
Ochranná třída: II /   
Pojistka (vnitřní): 3,15 A / 

\* Akumulátor a rychlonabíječka nejsou součástí dodávky

### Doba nabíjení:

- Typ akumulátoru PAP 20 B1, 2 Ah (k dostání samostatně): 45 minut
- Typ akumulátoru PAP 20 B3, 4 Ah (k dostání samostatně): 60 minut

## Doporučená okolní teplota:

Během nabíjení:	+4 až +40 °C
Během provozu:	+4 až +40 °C
Během skladování:	+20 až +26 °C

## Hodnoty emisí hluku

Naměřené hodnoty byly stanoveny v souladu s normou EN 62841. Hladina akustického tlaku elektrického nástroje hodnocená jako A je obvykle:

	<b>HG08180</b>	<b>HG08418</b>
Hladina akustického tlaku $L_{pA}$ :	81,5 dB(A)	81,0 dB(A)
Nejistota $K_{pA}$ :	5 dB	5 dB
Hladina akustického výkonu $L_{WA}$ :	92,5 dB(A)	92,0 dB(A)
Nejistota $K_{WA}$ :	5 dB	5 dB

## Emisní hodnoty vibrací

Celkové hodnoty vibrací (vektorový součet tří směrů), stanovené v souladu s EN 62841:

### Řezání prken (s pilovým listem Bosch S644D)

#### Hlavní rukojeť:

Vibrace rukou/paží $a_{h,B}$ :	12,15 m/s <sup>2</sup>	12,32 m/s <sup>2</sup>
Nejistota K:	1,5 m/s <sup>2</sup>	1,5 m/s <sup>2</sup>

#### Přídavná rukojeť:

Vibrace rukou/paží $a_{h,B}$ :	15,98 m/s <sup>2</sup>	16,484 m/s <sup>2</sup>
Nejistota K:	1,5 m/s <sup>2</sup>	1,5 m/s <sup>2</sup>

### Řezání dřevěných trámů (s pilovým listem Bosch S644D)

#### Hlavní rukojeť:

Vibrace rukou/paží $a_{h,WB}$ :	10,342 m/s <sup>2</sup>	9,12 m/s <sup>2</sup>
Nejistota K:	1,5 m/s <sup>2</sup>	1,5 m/s <sup>2</sup>

#### Přídavná rukojeť:

Vibrace rukou/paží $a_{h,WB}$ :	12,673 m/s <sup>2</sup>	10,733 m/s <sup>2</sup>
Nejistota K:	1,5 m/s <sup>2</sup>	1,5 m/s <sup>2</sup>

## **VAROVÁNÍ!**



Noste ochranu sluchu!

## **UPOZORNĚNÍ**

- ▶ Uvedené celkové hodnoty vibrační a uvedené hodnoty emisí hluku byly naměřeny pomocí standardizovaných zkušebních metod, a mohou být použity k porovnání jednoho elektrického nástroje s jiným.
- ▶ Uvedené celkové hodnoty vibrační a uvedené hodnoty emisí hluku mohou být použity i pro předběžnému odhadu zatížení.

## **VAROVÁNÍ!**

- ▶ Vibrace a hluk při skutečném použití elektrických nástrojů se od uvedených hodnot odchylují v závislosti na způsobu, jakým je elektrický nástroj používán, zejména typ zpracovávaného obrobku. Snažte se udržet zatížení vibracemi a hlukem tak nízké, jak je to jen možné. Příklady opatření ke snížení zatížení vibracemi je nošení rukavic při používání nástroje a omezení doby práce. Přitom se musí brát do úvahy všechny akce provozního cyklu (například časy kde je elektrický nástroj vypnut, a ty, u kterých je sice zapnutý, ale běží bez zatížení).



## **Bezpečnostní pokyny**

- **Všeobecné bezpečnostní pokyny pro elektrické nástroje**

### **VAROVÁNÍ!**

- ▶ **Přečtěte si všechny bezpečnostní pokyny, pokyny, ilustrace a technické údaje, kterými je tento elektrický nástroj opatřen.** Nedodržení následných pokynů může způsobit zranění elektrickým proudem, požár a/nebo těžká zranění.

### **Uchovejte bezpečnostní pokyny a návody pro budoucnost.**

Termín používaný v bezpečnostních pokynech „Elektrický nástroj“ se vztahuje na elektrické nástroje napájené ze sítě (síťovým vedením) nebo elektrické nástroje napájené akumulátorem (bez síťového vedení).

### **Bezpečnost práce na pracovním místě**

- 1) **Udržujte pracovní prostor v čistotě a dobře osvětlený.** Nepořádek nebo neosvětlené pracovní prostory mohou vést k úrazům.
- 2) **Neppracujte s elektrickým nástrojem ve výbušném prostředí, v přítomnosti hořlavých kapalin, plynů nebo prachu.** Elektrické nástroje jsou zdrojem jiskření, které může zapálit prach nebo výpary.
- 3) **Při práci s elektrickými nástroji udržujte děti a osoby v bezpečné vzdálenosti.** Při rozptýlení můžete ztratit kontrolu nad elektrickým nástrojem.

## Elektrická bezpečnost

- 1) **Síťová zástrčka elektrického nástroje se musí hodit do zásuvky. Zástrčka nesmí být žádným způsobem měněna. Nepoužívejte rozbočovací zástrčky s uzemněnými elektrickými nástroji.** Neupravené zástrčky a odpovídající zásuvky snižují riziko úrazu elektrickým proudem.
- 2) **Vyhňte se kontaktu těla s uzemněnými povrchy, jako jsou potrubí, radiátory, sporáky a ledničky.** Pokud je vaše tělo uzemněné, existuje zvýšené riziko úrazu elektrickým proudem.
- 3) **Chraňte elektrické nástroje před deštěm nebo vlhkem.** Proniknutí vody do elektrického nástroje zvyšuje riziko úrazu elektrickým proudem.
- 4) **Nezneužívejte přípojné vedení k zavěšování nebo nošení elektrického nástroje nebo k vytáhnutí zástrčky ze zásuvky. Udržujte přípojné vedení daleko od tepla, oleje, ostrých hran nebo pohybujících se částí.** Poškozená nebo spletená přípojná vedení zvyšují riziko úrazu elektrickým proudem.
- 5) **Pokud pracujete s elektrickým nástrojem venku, používejte jen prodlužovací vedení vhodné i pro venkovní použití.** Použití prodlužovacího vedení vhodného pro venkovní prostředí snižuje riziko úrazu elektrickým proudem.

- 6) **Pokud je provoz elektrického nástroje ve vlhkém prostředí nevyhnutný, použijte proudový chránič.** Použití proudového chrániče snižuje riziko úrazu elektrickým proudem.

## Bezpečnost osob

- 1) **Bud'te pozorní, sledujte, co děláte a používejte zdravý rozum při práci s elektrickým nástrojem.** Nepoužívejte elektrický nástroj, jste-li unaveni nebo pod vlivem drog, alkoholu nebo léků. Chvilé nepozornosti při použití elektrického nástroje může vést k vážným zraněním.
- 2) **Používejte osobní ochranné pomůcky a vždy noste ochranné brýle.** Nošení osobních ochranných pomůcek, jako je maska proti prachu, nekouzavá bezpečnostní obuv, ochranná přilba nebo ochrana sluchu, v závislosti na povaze a použití elektrického nástroje, snižuje riziko zranění.
- 3) **Zabraňte náhodnému spuštění. Ujistěte se, že elektrický nástroj je vypnutý předtím, než jej připojíte k elektrické síti a/nebo akumulátoru, ho zvednete nebo přenášíte.** Pokud přenášíte elektrický nástroj s prstem na spínači nebo zapnutý elektrický nástroj připojíte k napájení, může to vést k nehodám.

- 4) **Před zapnutím elektrického nástroje odstraňte všechny seřizovací nástroje nebo klíče.** Nástroj nebo klíč, který ponecháte připevněn k otáčející se části elektrického nástroje, může vést ke zranění.
- 5) **Vyhýbejte se nenormálnímu držení těla. Dbejte na správný postoj a udržujte za všech okolností rovnováhu.** To umožní lepší ovladatelnost elektrického nástroje v neočekávaných situacích.
- 6) **Noste vhodný oděv. Nenoste volný oděv nebo šperky. Udržujte své vlasy a oblečení mimo dosah pohybujících se částí.** Volný oděv, šperky nebo dlouhé vlasy mohou být zachyceny pohybujícími se částmi.
- 7) **Pokud lze instalovat zařízení pro odsávání a záchyt prachu, musí být připojeno a správně používáno.** Použití odsávání prachu může snížit nebezpečí týkající se prachu.
- 8) **Neukolébejte se ve falešné bezpečnosti a nepřekračujte bezpečnostní pravidla pro elektrické nástroje, a to ani v případě, že jste se seznámili s elektrickým nástrojem při častém používání.** Nedbalé jednání může vést k vážným zraněním během zlomků sekundy.

## **Použití a zacházení s elektrickým nástrojem**

- 1) **Elektrický nástroj nepřetěžujte. Použijte pro svou práci určený typ elektrického nástroje.** S pomocí vhodného elektrického nástroje pracujete lépe a bezpečněji v zadané oblasti výkonu.
- 2) **Nepoužívejte elektrický nástroj, jehož spínač je vadný.** Elektrický nástroj, které již není možné zapnout nebo vypnout, je nebezpečné a musí být opraveno.
- 3) **Před jakýmkoliv seřizováním, výměnou nástrojových nástavců nebo před uložením nepoužívaného elektrického nástroje vytáhněte zástrčku ze zásuvky a/nebo odstraňte odnímatelný akumulátor.** Toto preventivní opatření zabraňuje neúmyslnému spuštění elektrického nástroje.
- 4) **Nepoužívané elektrické nástroje skladujte mimo dosah dětí. Nenechte osoby používat elektrický nástroj, pokud nejsou s ním obeznámeni nebo nečetli instrukce.** Elektrické nástroje jsou nebezpečné, když jsou používány nezkušenými osobami.

- 5) **Opatrujte elektrické nástroje a nástrojový nástavec s péčí. Zkontrolujte, zda pohyblivé díly bezvadně fungují a nezadírají se, zda díly nejsou prasklé nebo tak poškozené, že je narušena funkce elektrického nástroje. Poškozené díly nechte opravit před použitím elektrického nástroje.** Mnoho nehod je způsobeno špatně udržovanými elektrickými nástroji.
- 6) **Řezné nástroje udržujte ostré a čisté.** Řádně udržované řezné nástroje s ostrými řeznými břity se méně zadírají a lépe se ovládají.
- 7) **Používejte elektrický nástroj, příslušenství a nástrojové nástavce atd. v souladu s těmito pokyny.** Zohledněte pracovní podmínky a činnost, která má být provedena. Použití elektrického nástroje k jiné činnosti, než je určené použití, může vést k nebezpečným situacím.
- 8) **Udržujte rukojeti a úchopy suché, čisté a bez oleje a tuku.** Kluzké rukojeti a úchopy neumožňují bezpečnou obsluhu a ovládání elektrického nástroje v neočekávaných situacích.
- 2) **V elektrických nástrojích používejte pouze akumulátory pro ně určené.** Použití jiných akumulátorů může způsobit poranění a vést ke vzniku požáru.
- 3) **Nepoužívaný akumulátor uchovávejte v bezpečné vzdálenosti od kancelářských sponek, mincí, klíčů, hřebíků, šroubů či jiných malých kovových předmětů, které by mohly zapříčinit přemostění kontaktů.** Zkrat mezi kontakty akumulátoru může mít za následek popáleniny nebo požár.
- 4) **Pokud jsou použity nesprávně, může z akumulátoru unikat tekutina. Vyhněte se kontaktu s ní. Při náhodném kontaktu opláchněte vodou. Pokud se kapalina dostane do očí, požadujte navíc lékařskou pomoc.** Unikající kapalina z akumulátoru může vést k podráždění pokožky nebo popáleninám.
- 5) **Nepoužívejte poškozený nebo změněný akumulátor.** Poškozené nebo upravené akumulátory se mohou chovat nepředvídatelně a vést k požáru, výbuchu nebo nebezpečí zranění.

#### **Použití akumulátorového nástroje a zacházení s ním**

- 1) **Akumulátor nabíjejte pouze nabíječkami doporučenými výrobcem.** U nabíječky, která je určena pro určitý druh akumulátorů, hrozí riziko požáru v případě jejího použití s jinými akumulátory.
- 6) **Nevystavujte akumulátor ohni nebo vysokým teplotám.** Oheň nebo teploty nad 130 °C mohou vyvolat explozi.
- 7) **Dodržujte všechny pokyny k nabíjení a nabíjejte akumulátor akumulátorového nástroje nikdy mimo rozsah teplot uvedený v návodu k obsluze.** Nesprávné nabíjení nebo nabíjení mimo přípustný rozsah teplot mohou akumulátor zničit a zvyšují riziko vzniku požáru.

## Servis

- 1) **Nechte elektrické nástroje opravovat jen od kvalifikovaného odborného personálu s použitím originálních náhradních dílů.** Tím je zajištěno, že bezpečnost elektrického nástroje zůstane zachována.
- 2) **Nikdy neudržujte poškozené akumulátory.** Veškerá údržba baterií musí být provedena výrobcem nebo autorizovanými servisními středisky.

## ● Bezpečnostní pokyny pro pily ocasky

- 1) **Elektrický nástroj držte za izolované úchopy při provádění práce, kdy může použitý nástrojový nástavec dojít do kontaktu se skrytými vodiči.** Kontakt s vodičem pod napětím může také dát pod napětí kovové části přístroje a může vést k úrazu elektrickým proudem.
- 2) **Upevněte a zajistěte obrobek pomocí svorek nebo jinak na stabilní povrch.** Když držíte obrobek rukou nebo proti svému tělu, zůstane labilní, což může vést ke ztrátě kontroly.
- 3) **Držte ruce mimo dosah pily. Nesahejte pod obrobek.** Při kontaktu s pilovým listem existuje riziko zranění.
- 4) **Elektrický nástroj ved'te proti obrobku pouze zapnutý.** Při naklápění nástrojového nástavce v obrobku existuje nebezpečí zpětného rázu.
- 5) **Dbejte na to, aby opěrka nohou při řezání vždy spočívala na obrobku.** Pilový list se může naklonit a způsobit ztrátu kontroly nad elektrickým nástrojem.
- 6) **Po dokončení práce vypněte elektrický nástroj a nevytahujte pilový list z řezu, dokud se nezastaví.** Zabráníte tak zpětnému rázu a můžete elektrický nástroj bezpečně odložit.
- 7) **Používejte pouze nepoškozené a perfektní pilové listy.** Ohnuté nebo neostře pilové listy mohou prasknout, nepříznivě ovlivnit řez nebo způsobit zpětný ráz.
- 8) **Pilový list nebrzděte bočním protitlakem.** Pilový list se může poškodit, zlomit nebo způsobit zpětný ráz.
- 9) **Upněte materiál pevně. Nepodporujte obrobek rukou nebo nohou. Nedotýkejte se předmětů ani země, když je pila spuštěna.** Existuje riziko zpětného rázu.
- 10) **Použijte vhodná vyhledávací zařízení k detekci skrytých přírodních vedení nebo se obraťte na místní společnost poskytující služby.** Kontakt s elektrickým vedením může způsobit úraz elektrickým proudem a požár, kontakt s plynovým vedením může vést k výbuchu. Poškození vodovodního potrubí může způsobit poškození majetku a úraz elektrickým proudem.

- 11) **Při práci oběma rukama pevně držte elektrický nástroj a zajistěte bezpečný postoj.** Elektrický nástroj je bezpečněji veden oběma rukama.
- 12) **Zajistěte obrobek.** Obrobek držený upínacími přípravky nebo svěrákem je držen bezpečněji než rukou.
- 13) **Počkejte, až se elektrický nástroj zastaví, než ho odložíte.** Nástrojový nástavec se může naklonit a způsobit ztrátu kontroly nad elektrickým nástrojem.
- 14) Neřežte materiály (např. barvy a laky na bázi olova nebo materiály obsahující azbest), jejichž prach může být zdraví škodlivý.

## ● Snížení vibrací a hluku

Omezte dobu používání, používejte provozní režimy se slabými vibracemi a málo hlučné a noste osobní ochranné pomůcky pro snížení účinků vibrací a hluku.

Následující opatření umožní snížit vibracemi a hlukem působená rizika:

- Používejte výrobek pouze podle jeho účelu a jak je popsáno v těchto instrukcích.
- Ujistěte se, že je výrobek bezvadný a je dobře udržován.
- Používejte správné nástrojové nástavce pro tento výrobek a zajistěte, aby byly bezvadné.
- Držte výrobek bezpečně za rukojeti/úchopy.

- Udržujte výrobek podle pokynů a dbejte o dostatečné mazání (je-li aplikovatelné).
- Plánujte průběh svých prací tak, aby využívání výrobků s vysokou hodnotou vibrací bylo rozloženo na delší časové období.

## ● Chování v nouzových případech

Seznamte se na základě tohoto návodu k obsluze s použitím tohoto výrobku. Zapamatujte si bezpečnostní pokyny a bezpodmínečně se jich držte. To pomáhá vyhnout se rizikům a nebezpečím.

- Vždy buďte při používání výrobku pozorní, abyste nebezpečí zjistili včas a mohli jednat. Včasný zásah může zabránit vážnému zranění nebo poškození majetku.
- Při vadné funkci ihned výrobek vypněte a odeberte akumulátorovou sadu. Nechte to kvalifikovanému odborníkovi zkontrolovat a, pokud je to nutné, opravit před opětovným uvedením do provozu.

## ● Zbytková rizika

I když použijete tento výrobek obsluhujete podle předpisu, zůstává potenciální riziko pro zranění a poškození. Následující nebezpečí mohou kromě jiných nastat v souvislosti s konstrukcí a provedením tohoto výrobku:

- Zdravotní poškození vyplývající z emise vibrací, je-li výrobek používán po delší dobu, nebo není správně používán a udržován.

- Osobní a věcné škody způsobené vadným řeznými nástroji nebo náhlý dopad skrytého objektu během používání.
- Nebezpečí zranění a věcné škody způsobené létajícími objekty.

### UPOZORNĚNÍ

- ▶ Tento výrobek generuje během provozu elektromagnetické pole! Toto pole může za určitých okolností ovlivňovat aktivní nebo pasivní lékařské implantáty! Chcete-li snížit nebezpečí vážných nebo smrtelných úrazů, doporučujeme osobám s lékařskými implantáty, aby konzultovaly svého lékaře a výrobce zdravotnického implantátu před obsluhou výrobku!

### ● Bezpečnostní pokyny pro nabíječky

- Tento přístroj mohou používat děti starší 8 let i osoby se sníženými fyzickými, smyslovými či mentálními schopnostmi nebo s nedostatkem zkušeností a znalostí, pokud jsou pod dohledem nebo byly poučeny ohledně bezpečného používání přístroje a chápou z toho vyplývající nebezpečí. Děti si nesmí s přístrojem hrát.

Čištění a uživatelskou údržbu nesmějí provádět děti bez dohledu.

- Nenabíjejte nedobíjitelné baterie. Porušení tohoto upozornění vede k rizikům.
- Když je přípojné vedení poškozeno, musí být nahrazen výrobcem nebo jeho zákaznickou službou nebo podobně kvalifikovanou osobou, aby se zabránilo ohrožením.
- Chraňte elektrické komponenty před vlhkostí. Abyste zabránili úrazu elektrickým proudem, neponořujte přístroj nikdy do vody nebo jiných kapalin. Nedržte přístroj nikdy pod tekoucí vodou. Dodržujte pokyny pro čištění, údržbu a opravy.
- Přístroj je vhodný pouze pro použití ve vnitřních prostorách.

- **VÝSTRAHA!** Tato nabíječka je vhodná jen pro nabíjení akumulátorových sad následujících typů:

### Parkside 20 V Akumulátorová sada

PAP 20 B1 2 Ah 5 článků

PAP 20 B3 4 Ah 10 článků

- Aktuální seznam kompatibility akumulátorů najdete na [www.lidl.de/akku](http://www.lidl.de/akku).

### ● Před prvním použitím

#### ● Příslušenství

Pro bezpečné a řádné používání tohoto výrobku jsou nutné mimo jiné následující díly příslušenství, jako např. nástroje a pilové listy:

- Vhodný pilový list

Nástroje a pilové listy dostanete v odborném obchodě. Při nákupu, prosím vždy dbejte na technické požadavky tohoto výrobku (viz „Technické údaje“).

Pokud si nejste jisti, zeptejte se kvalifikovaného odborníka a nechte si poradit od svého prodejce.

### UPOZORNĚNÍ

- ▶ V tomto návodu k obsluze naleznete informace a pokyny pro různé pilové listy a oblasti jejich využití. Uvedené nástroje nejsou nutné zahrnuté v dodávce, ale ukazují možnosti využití tohoto výrobku.

### Vhodné akumulátorové sady a nabíječky

#### Akumulátorová

sada:

Parkside X 20 V Team

Nabíječka:

Parkside X 20 V Team

### ● Obsluha

#### ● Odstranění / vložení akumulátorové sady

##### ■ Vyjmutí akumulátorové sady:

Stiskněte tlačítko pro odblokování pro akumulátorovou sadu [11]. Vyjměte akumulátorovou sadu [8] (obr. D).

##### ■ Vložení akumulátorové sady:

Srovnejte akumulátorovou sadu [8] s rukojetí a zasuňte ji. Ujistěte se, že zřetelně zapadla na své místo.

#### ● Zkontrolujte stav nabití akumulátorové sady

(Obr. B)

##### ■ Zkontrolujte stav nabití akumulátorové sady:

Stiskněte tlačítko [12]. LED stavu nabití [13] se rozsvítí:

LED [13]	Stav nabití
Červená / oranžová / zelená	Maximální
Červená / oranžová	Střední
Červená	Nízká citlivost

#### ● Nabíjení akumulátorové sady

(Obr. C)

### UPOZORNĚNÍ

- ▶ Akumulátorová sadu [8] můžete nabíjet kdykoli bez zkrácení životnosti.
- ▶ Přerušování procesu nabíjení akumulátorové sady [8] neškodí.

- Nabíjejte akumulátorovou sadu [8] před použitím, pokud by byla na středním nebo nízkém stavu nabití.

- LED kontrolka nabíjení (zelená [17] a červená [16]) informují o stavu nabíječky [14] a akumulátorové sady [8]:

LED	Stav
Svítil červená LED	Akumulátorová sada se nabíjí
Svítil zelená LED	Akumulátorová sada je plně nabitá
Zelená a červená LED blikají	Akumulátorová sada je vadná
Červená LED bliká	Akumulátorová sada je příliš studená nebo příliš teplá
Zelená LED svítí (bez akumulátorové sady)	Nabíječka je připravena

- Vložte akumulátorovou sadu [8] do nabíječky [14].
- Spojte přípojné vedení se sířovou zástrčkou [15] nabíječky [14] se zásuvkou.
- Když je akumulátorová sada [8] plně nabitá: Vyjměte akumulátorovou sadu z nabíječky [14]. Potom vytáhněte přípojné vedení se sířovou zástrčkou [15] nabíječky ze zásuvky.

## ● Seřídíte opěrku nohou

(Obr. E)

### ⚠ VAROVÁNÍ!



Výrobek vypněte, vyjměte akumulátorovou sadu [8] a nechte před prováděním přizpůsobení vychladnout!

### ⚠ OPATRNĚ! NEBEZPEČÍ PORANĚNÍ!



Pilové listy mohou být ostré a během použití horké. Při manipulaci s pilovými listy vždy noste ochranné rukavice.

### ⚠ OPATRNĚ! NEBEZPEČÍ PORANĚNÍ!

- ▶ Před seřízením opěrky nohou [4] vyjměte pilový list z výrobku (viz „Vložení/vyjmutí pilového listu“).
- ▶ Nepoužívejte výrobek bez vložené opěrky nohou [4].

Pro přizpůsobení obrobku lze opěrku nohou [4] nastavit a otočit v různých polohách.

- Odblokujte opěrku nohou [4]: Otočte odblokovací páčku [1] proti směru hodinových ručiček.
- Zasunutím nebo vyjmutím upravte požadovanou polohu opěrky nohou [4].
- Zablokujte opěrku nohou [4]: Otočte odblokovací páčku [1] ve směru hodinových ručiček.

## ● Vložení/vyjmutí pilového listu

### ⚠ VAROVÁNÍ!



Výrobek vypněte, vyjměte akumulátorovou sadu [8] a nechte před prováděním přizpůsobení vychladnout!

### ⚠ OPATRNĚ! NEBEZPEČÍ PORANĚNÍ!



Pilové listy mohou být ostré a během použití horké. Při manipulaci s pilovými listy vždy noste ochranné rukavice.

### ⚠ OPATRNĚ! NEBEZPEČÍ PORANĚNÍ!

- ▶ Nepoužívejte tupé, ohnuté nebo poškozené pilové listy.
- ▶ Vždy používejte pilový list, který odpovídá úkolu.

## Vložení pilového listu

(Obr. F)

- Otočte upínací kroužek [2] proti směru hodinových ručiček.
- Vložte pilový list do upnutí pilového listu [3].
- Uvolněte upínací kroužek [2] tak, aby se otáčel zpět do původní polohy.
- Před použitím: Vytáhněte pilový list a zkontrolujte, zda bezpečně a pevně sedí.

## Vyjmutí pilového listu

(Obr. G)

- Otočte upínací kroužek [2] proti směru hodinových ručiček.
- Vytáhněte pilový list z upnutí pilového listu [3].
- Uvolněte upínací kroužek [2] tak, aby se otáčel zpět do původní polohy.

### UPOZORNĚNÍ

- ▶ Pro určité práce lze pilový list použít také otočený o 180°.

## ● Zapnutí a vypnutí

### ⚠ OPATRNĚ! NEBEZPEČÍ PORANĚNÍ!



Při manipulaci nebo práci s výrobkem vždy noste ochranné rukavice.

### ⚠ OPATRNĚ! NEBEZPEČÍ PORANĚNÍ!

- ▶ Před zapnutím se ujistěte, že se pilový list nedotýká obrobku.
- ▶ Dbejte při provozu přístroje na jeho bezpečnou polohu. Vždy držte přední [9] a zadní rukojeť [7] výrobku oběma rukama (obr. H).
- ▶ Když je výrobek v provozu, udržujte ruce mimo pilový list.

### UPOZORNĚNÍ

- ▶ Vypínač [6] nelze detekovat.

(Obr. I)

- **Zapnutí:** Uvolněte blokování zapnutí [5] zatlačením vlevo nebo vpravo. Stiskněte vypínač [6] a podržte ho stlačený. Regulujte rychlost podle potřeby (viz „Regulace rychlosti“).
- **Vypnutí:** Uvolněte vypínač [6]. Po uvolnění vypínače se blokování zapnutí [5] automaticky vrátí do své původní polohy.

## ● Regulace rychlosti

- Změnou tlaku na vypínač [6] můžete ovládat rychlost:

Přítlak	Rychlost
Lehký tlak:	Níže
Silnější tlak:	Výše

## ● Pracovní svítilna s LED

Tento výrobek je vybaven pracovní svítilnou s LED [10] pro osvětlení přímé pracovní plochy a zlepšení viditelnosti ve špatně osvětlených prostředích.

- Jakmile se výrobek zapne, pracovní svítilna s LED [10] se automaticky rozsvítí.

### UPOZORNĚNÍ

- ▶ Pracovní svítilna s LED [10] po vypnutí výrobku svítí přibližně ještě 10 sekund.

## ● Zkušební provoz

### UPOZORNĚNÍ

- ▶ Před první prací a po každé výměně pilového listu proveďte zkušební chod bez zatížení. Pokud pilový list běží neokrouhle, dochází k výrazným vibracím nebo pokud slyšíte neobvyklé zvuky, okamžitě výrobek vypněte.

## ● Pracovní pokyny

### ⚠ OPATRNĚ! RIZIKO ÚRAZŮ PERSONÁLU A POŠKOZENÍ VLASTNICTVÍ!

- ▶ Při manipulaci s pilovým listem noste rukavice. Tak se vyhnete řezným zraněním.
- ▶ Nepoužívejte tupé, prasklé, ohnuté nebo poškozené pilové listy.
- ▶ Před řezáním zkontrolujte, zda obrobek neobsahuje skryté cizí předměty, jako jsou hřebíky nebo šrouby. Odstraňte je.
- ▶ Vždy používejte vhodný pilový list.
- ▶ Upevněte obrobek pomocí upínacích zařízení na pracovní stůl.
- ▶ Na řezání aplikujte pouze tolik tlaku, kolik je právě nutné. Přílišný tlak může způsobit, že se pilový list ohne a zlomí.
- ▶ Pokud se pilový list během používání zablokuje, výrobek okamžitě vypněte. Pilový řez rozevřete a pilový list opatrně vytáhněte.
- ▶ Při práci vždy stůjte bokem k výrobku.
- ▶ Zajistěte dostatečné větrání pracovního místa.
- ▶ Při práci se vyvarujte nadměrného namáhání výrobku.

## Běžné řezání

- Ujistěte se, že se pilový list nedotýká obrobku. Výrobek zapněte teprve potom.
- Vložte opěrku nohou **4** na obrobek.
- Řezejte rovnoměrným tlakem stálým pohybem vpřed. Můžete řezat vodorovně, šikmo nebo svisle.
- Po dokončení práce: Nejdříve výrobek vypněte. Potom vytáhněte pilový list z obrobku.

## Ponorné pily

(Obr. J)

- Ponorné pily jsou velmi náročnou technikou a jsou spojeny s vyšším rizikem zranění. Tuto techniku provádějte, pouze pokud jste s ní seznámeni.
- Ponořovací řezy lze provádět pouze do měkkých materiálů, jako je dřevo nebo sádrokarton, a s krátkými pilovými listy (délka max. 150 mm). Hrozí nebezpečí zpětného rázu a zranění.
- Umístěte přední hranu opěrky nohou **4** na obrobek tak, aby se pilový list nedotýkal obrobku.
- Výrobek zapněte. Pilový list pomalu ponořte do obrobku.
- Když je hloubka obrobku profata, pokračujte v řezání jako obvykle.

## Rovinné řezání

(Obr. K)

- S elastickými bimetalickými pilovými listy můžete např. oddělit vodovodní potrubí v rovině se stěnou.
- Ujistěte se, že je pilový list vždy delší než průměr trubky. Hrozí nebezpečí zpětného rázu a zranění.

## ● Čištění a péče

### ⚠ VAROVÁNÍ!



Výrobek vypněte, vyjměte akumulátorovou sadu [8] a nechte před prováděním kontroly, údržby nebo čistících prací vychladnout!

## ● Čištění

- Dávejte pozor na to, aby dovnitř výrobku nepronikly žádné kapaliny.
- Udržujte výrobek stále čistý, suchý a zbavený oleje nebo mazacích tuků. Po každém použití a před uskladněním odstraňte prach.
- Pravidelné řádné čištění pomáhá zajistit bezpečné používání a prodlužuje životnost výrobku.
- Výrobek čistěte suchou utěrkou. Pro těžce přístupná místa použijte měkký kartáč.
- Odstraňte hlavně nečistoty a prach z ventilačních otvorů hadrem a měkkým kartáčem.
- Větrací otvory musí být vždy volné.

### UPOZORNĚNÍ

- ▶ Nepoužívejte žádné chemické, alkalické, abrazivní nebo jiné agresivní čisticí nebo dezinfekční prostředky k čištění výrobku, neboť ty mohou poškodit jeho povrchy.

## ● Údržba

- Zkontrolujte výrobek a díly příslušenství (např. pilové listy), před a po každém použití na opotřebení a poškození. Případně je nahraďte za nové, jak je popsáno v tomto návodu k obsluze. Dodržujte při tom technické požadavky (viz „Technické údaje“).

- Zkontrolujte kryty a ochranná zařízení z hlediska poškození a na správné uložení. V případě potřeby je vyměňte.
- Vyměňte tupý, ohnutý nebo jinak poškozený pilový list.

## ● Oprava

Uvnitř výrobku nejsou žádné díly, které mohou být opravovány uživatelem. obraťte se na kvalifikovaného odborníka, abyste nechali výrobek zkontrolovat a opravit.

## ● Skladování

- Výrobek čistěte, jak je popsáno výše.
- Výrobek a jeho příslušenství skladujte na tmavém, suchém, nezamrzajícím a dobře větraném místě.
- Uchovávejte výrobek stále na místě nedostupném pro děti. Optimální dlouhodobá skladovací teplota (déle než 3 měsíce) je mezi +20 a +26 °C.
- Skladujte výrobek v přepravním kufru [18].

## Pokyny k akumulátorové sadě

- Skladujte akumulátorovou sadu [8] jen v částečně nabitém stavu. Stav nabití by měla být 40 až 60 % po delší dobu skladování (svítí červené a oranžové LED stavu nabití [13]).
- Během delší doby skladování zkontrolujte stav nabití akumulátorové sady [8] přibližně každé 3 měsíce. Dobíjejte podle potřeby.

## ● Transport

- Převážte výrobek v přepravním kufru [18].
- Chraňte výrobek před úderem a silnými vibracemi, které nastávají zejména během přepravy ve vozidlech.
- Zajistěte výrobek proti sklouznutí a převrnutí.

## ● Zlikvidování

Obal se skládá z ekologických materiálů, které můžete zlikvidovat prostřednictvím místních sběrů recyklovatelných materiálů.



Při třídění odpadu se řiďte podle označení obalových materiálů zkratkami (a) a čísly (b), s následujícím významem: 1-7: umělé hmoty / 20-22: papír a lepenka / 80-98: složené látky.



Výrobek a obalové materiály jsou recyklovatelné, zlikvidujte je odděleně pro lepší odstranění odpadu. Logo Triman platí jen pro Francii.



O možnostech likvidace vysloužilých zařízení se informujte u správy vaší obce nebo města.



V zájmu ochrany životního prostředí vysloužilý výrobek nevyhazujte do domovního odpadu, ale předejte k odborné likvidaci. O sběrnách a jejich otevíracích hodinách se můžete informovat u příslušné správy města nebo obce.

Vadné nebo vybité baterie resp. akumulátory se musí, podle směrnice 2006/66/ES a jejich příslušných změn, recyklovat. Baterie, akumulátory i výrobek odevzdejte zpět do nabízených sběrů.



## Ekologické škody v důsledku chybné likvidace baterií / akumulátorů!

Před odstraněním výrobku do odpadu z něho vyjměte baterie resp. akumulátorový balíček.

Baterie / akumulátory se nesmí zlikvidovat v domácím odpadu. Mohou obsahovat jedovaté těžké kovy a musí se zpracovávat jako zvláštní odpad. Chemické symboly těžkých kovů: Cd = kadmium, Hg = rtuť, Pb = olovo. Proto odevzdejte opotřebované baterie / akumulátory u komunální sběry.

## ● Záruka

Výrobek byl vyroben s nejvyšší pečlivostí podle přísných kvalitativních směrnic a před odesláním prošel výstupní kontrolou. V případě závad máte možnost uplatnění zákonných práv vůči prodejci. Vaše práva ze zákona nejsou omezena naší níže uvedenou zárukou.

Na tento artikl platí 5 záruka od data zakoupení. Záruční lhůta začíná od data zakoupení. Uschovejte si dobře originál pokladní stvrzenky. Tuto stvrzenku budete potřebovat jako doklad o zakoupení.

Pokud se do 5 let od data zakoupení tohoto výrobku vyskytne vada materiálu nebo výrobní vada, výrobek Vám – dle našeho rozhodnutí – bezplatně opravíme nebo vyměníme. Tato záruka zaniká, jestliže se výrobek poškodí, neodborně použil nebo neobdržel pravidelnou údržbu.

Záruka platí na vady materiálu a výrobní vady. Tato záruka se nevztahuje na díly výrobku podléhající opotřebení (např. na baterie), dále na poškození křehkých, choulostivých dílů, např. vypínačů, akumulátorů nebo dílů zhotovených ze skla.

Na akumulátorovou sadu dostanete 1 rok záruky od data nákupu.

## Postup v případě uplatňování záruky

Pro zajištění rychlého zpracování Vašeho případu se řiďte následujícími pokyny:

Pro všechny požadavky si připravte pokladní stvrzenku a číslo artiklu (např. IAN 123456\_7890) jako doklad o zakoupení.

Číslo artiklu najdete na typovém štítku, gravuře, titulní stránce návodu (vlevo dole) nebo na nálepce na zadní nebo spodní straně.

V případě poruch funkce nebo jiných závad nejdříve kontaktujte, telefonicky nebo e-mailem, v následujícím textu uvedené servisní oddělení.

Výrobek registrovaný jako vadný potom můžete s přiloženým dokladem o zakoupení (pokladní stvrzenkou) a údaji k závadě a kdy k ní došlo, bezplatně zaslat na adresu servisu, která Vám byla sdělena.

### Servis

 **Servis Česká republika**

Tel.: 800600632

E-Mail: owim@lidl.cz



## ● ES prohlášení o shodě

### ES PROHLÁŠENÍ O SHODĚ

IAN: 364904\_2101  
Identifikace produktu: "Parkside" Aku pila ocaska  
Číslo modelu: HG08180

Předmět výše uvedeného prohlášení je v souladu s příslušnými harmonizačními právními předpisy Společenství:

Directive 2006/42/EC
Directive 2014/30/EU

Odkazy na příslušné harmonizované normy, které byly použity, nebo na jiné technické specifikace, na jejichž základě se shoda prohlašuje:

Č. / Části
Directive 2006/42/EC
EN 62841-1:2015
EN 62841-2-11:2016/A1:2020
Directive 2014/30/EU
EN 55014-1:2017/A11:2020
EN 55014-2:2015

Předmět výše uvedeného prohlášení je v souladu se směrnicí Evropského parlamentu a Rady 2011/65/EU ze dne 8. června 2011 o omezení používání některých nebezpečných látek v elektrických a elektronických zařízeních:



Č. / Části
Directive 2011/65/EU
EN 50581:2012-09

Jméno a adresa výrobce:

**OWIM GmbH & Co. KG Stiftsbergstraße 1 D-74167 Neckarsulm Německo**

Toto prohlášení o shodě se vydává na výhradní odpovědnost výrobce.

Překlad původního prohlášení o shodě

Neckarsulm	23.04.2021		
Místo	Datum	Peter Fischer Managing Director	Dr. Thorsten Maier Authorised Signatory

## ES PROHLÁŠENÍ O SHODĚ

IAN: 364904\_2101  
Identifikace produktu: "Parkside" Aku pila ocaska  
Číslo modelu: HG08418

Výše popsaný předmět prohlášení je ve shodě s příslušnými harmonizačními právními předpisy Unie:

Directive 2006/42/EC
Directive 2014/30/EU

Odkazy na příslušné harmonizované normy, které byly použity, nebo na jiné technické specifikace, na jejichž základě se shoda prohlašuje:

<b>Č. / Části</b>
<b>Directive 2006/42/EC</b>
EN 62841-1:2015
EN 62841-2-11:2016/A1:2020
<b>Directive 2014/30/EU</b>
EN 55014-1:2017/A11:2020
EN 55014-2:2015

Předmět výše uvedeného prohlášení je v souladu se směrnicí Evropského parlamentu a Rady 2011/65/EU ze dne 8. června 2011 o omezení používání některých nebezpečných látek v elektrických a elektronických zařízeních:

<b>Č. / Části</b>
<b>Směrnice 2011/65/EU</b>
EN 50581:2012-09

Jméno a adresa výrobce:

**OWIM GmbH & Co. KG Stiftsbergstraße 1 D-74167 Neckarsulm Německo**

Toto prohlášení o shodě se vydává na výhradní odpovědnost výrobce.

Překlad původního prohlášení o shodě

Neckarsulm  
Místo

14.05.2021  
Datum















  
Benjamin Steeb  
Managing Director

  
Jochen Buchheim  
Authorised Signatory

<b>Použitie výstražné upozornenia a symboly</b> .....	Strana	133
<b>Úvod</b> .....	Strana	133
Použitie v súlade s určením. ....	Strana	133
Rozsah dodávky. ....	Strana	134
Popis súčiastok. ....	Strana	134
Technické údaje. ....	Strana	135
<b>Bezpečnostné upozornenia</b> .....	Strana	137
Všeobecné bezpečnostné upozornenia pre elektrické náradie .....	Strana	137
Bezpečnostné upozornenia pre chvostové píly .....	Strana	141
Zníženie vibrácií a hluku. ....	Strana	142
Správanie v núdzovom prípade .....	Strana	142
Zvyškové riziká. ....	Strana	142
Bezpečnostné upozornenia pre nabíjačky. ....	Strana	143
<b>Pred prvým použitím</b> .....	Strana	144
Príslušenstvo. ....	Strana	144
<b>Obsluha</b> .....	Strana	144
Vybratie/vloženie akumulátora .....	Strana	144
Kontrola stavu nabitia akumulátora .....	Strana	144
Nabitie akumulátora .....	Strana	144
Nastavenie spodnej dosky. ....	Strana	145
Vloženie/vybratie pílového listu. ....	Strana	145
Zapnutie a vypnutie .....	Strana	146
Regulácia rýchlosti. ....	Strana	146
Pracovné svetlo LED .....	Strana	146
Skúšobný chod. ....	Strana	147
<b>Upozornenia k práci</b> .....	Strana	147
<b>Čistenie a starostlivosť</b> .....	Strana	148
Čistenie .....	Strana	148
Údržba. ....	Strana	148
Oprava .....	Strana	148
Skladovanie. ....	Strana	148
Preprava. ....	Strana	148
<b>Likvidácia</b> .....	Strana	149
<b>Záruka</b> .....	Strana	150
<b>EÚ vyhlásenie o zhode</b> .....	Strana	151

## Použité výstražné upozornenia a symboly

V tomto návode na obsluhu, na obale a na typovom štítku sú použité nasledujúce výstražné upozornenia:

 	Prečítajte si návod na obsluhu.		Produkt vypnite a pred výmenou príslušenstva, čistením a keď ho nepoužívate, vyberte akumulátor.
	Rešpektujte výstražné a bezpečnostné upozornenia!		Akumulátor chráňte pred teplom a trvalým silným slnečným žiarením.
	Produkt používajte len v suchých interiéroch.		Akumulátor chráňte pred vodou a vlhkosťou.
	Noste ochranné rukavice!		Akumulátor chráňte pred ohňom.
	Noste ochranu sluchu!		Trieda ochrany II (dvojitá izolácia)
	Noste ochranné okuliare!		Striedavý prúd/striedavé napätie
	Značka CE potvrdzuje zhodu so smernicami EÚ príslušnými pre produkt.		Jemná poistka

## AKU CHVOSTOVÁ PÍLA

### ● Úvod

Blahoželáme Vám ku kúpe Vášho nového výrobku. Rozhodli ste sa pre veľmi kvalitný výrobok. Návod na obsluhu je súčasťou tohto výrobku. Obsahuje dôležité upozornenia týkajúce sa bezpečnosti, používania a likvidácie. Skôr ako začnete výrobok používať, oboznámte sa so všetkými pokynmi k obsluhu a bezpečnosti. Výrobok používajte iba v súlade s popisom a v uvedených oblastiach používania. V prípade postúpenia výrobku ďalším osobám odovzdajte aj všetky dokumenty patriace k výrobku.

### ● Použitie v súlade s určením

Táto aku chvostová píla (ďalej len „produkt“ alebo „elektrické náradie“) je vhodná na ľahké a stredne náročné pílenie dreva, drevotriessky, plastu, kovu a sadrokartónu.

Produkt nie je určený na ťažké pílenie, napr. kameňa alebo obrobkov, ktoré presahujú maximálnu kapacitu rezania (pozri „Technické údaje“).

Používajte vždy pílové listy v súlade s určením! Pri kúpe a používaní pílových listov dbajte na technické požiadavky produktu (pozri „Technické údaje“).

Pracovné svetlo LED **10** tohto produktu je určené na to, aby osvetlilo priamu pracovnú oblasť.

Iné použitia alebo úpravy produktu sa považujú za nevhodné a môžu spôsobiť riziká ako ohrozenie života, zranenia a poškodenia. Výrobca nepreberá ručenie za škody vzniknuté v dôsledku používania v rozpore s určením. Produkt nie je určený na komerčné účely alebo pre iné oblasti použitia.

## ● Rozsah dodávky

### **⚠ VÝSTRAHA!**

- ▶ Produkt a obal nie sú hračky pre deti! Deti sa nesmú hrať s plastovými vreckami, fóliami a malými časťami! Hrozí riziko prehltnutia a udusenía!

- 1x Aku chvostová píla PSSAP 20-Li C3
- 1x Akumulátor PAP 20 B3 \*
- 1x Rýchlonabíjačka PLG 20 C3 \*
- 1x Prenosný kufrík
- 1x Pílový list na drevo
- 1x Pílový list na kov
- 1x Návod na obsluhu

## ● Popis súčiastok

### Obrázok A:

- 1** Uvoľňovacia páka
- 2** Prstenec skľučovadla
- 3** Držiak pílového listu
- 4** Spodná doska
- 5** Blokovanie zapínania
- 6** Vypínač/regulácia rýchlosti
- 7** Zadná rukoväť
- 8** Akumulátor \*
- 9** Predná rukoväť
- 10** Pracovné svetlo LED

### Obrázok B:

- 8** Akumulátor \*
- 11** Odblokovacie tlačidlo pre akumulátor
- 12** Tlačidlo  (stav nabitia)
- 13** Kontrolka stavu nabitia LED (červená/oranžová/zelená)

### Obrázok C:

- 8** Akumulátor \*
- 14** Nabíjačka (rýchlonabíjačka) \*
- 15** Napájací kábel so zástrčkou
- 16** LED kontrolka stavu nabitia – červená
- 17** LED kontrolka stavu nabitia – zelená

### Bez obrázku:

- 18** Prenosný kufrík

\* Akumulátor a rýchlonabíjačka nie sú súčasťou balenia

## ● Technické údaje

### Aku chvostová píla

Menovité napätie:

Počet zdvihov:

Zdvih:

Typ upnutia pílového listu:

### PSSAP 20-Li C3

20 V ===

0–3000 min<sup>-1</sup>

22 mm

Štandardný

### Maximálna kapacita rezania:

Drevo:

150 mm

Oceľ:

15 mm

Farebné kovy:

20 mm

Kovová rúrka:

100 mm

### Akumulátor

Typ:

Lítium-iónový \*

Menovité napätie:

20 V ===

Kapacita:

4 Ah

Energetická hodnota:

80 Wh

Počet batériových článkov:

10

### Rýchlonabíjačka

#### Vstup:

Menovité napätie:

230–240 V~

Menovitá frekvencia:

50 Hz

Menovitý výkon:

120 W

#### Výstup:

Menovité napätie:

21,5 V ===

Nabíjací prúd:

4,5 A

Trieda ochrany:

II / 

Poistka (interná):

3,15 A / 

\* Akumulátor a rýchlonabíjačka nie sú súčasťou balenia

### Čas nabíjania:

- Akumulátor typu PAP 20 B1, 2 Ah (dostupný samostatne): 45 minút
- Akumulátor typu PAP 20 B3, 4 Ah (dostupný samostatne): 60 minút

## Odporúčaná teplota okolia:

Počas nabíjania:	+4 až +40 °C
Počas prevádzky:	+4 až +40 °C
Počas skladovania:	+20 až +26 °C

## Hodnoty emisií hluku

Hodnoty boli merané v súlade s EN 62841. Hladina hluku hodnotená ako A elektrického náradia je zvyčajne:

	<b>HG08180</b>	<b>HG08418</b>
Hladina hluku $L_{pA}$ :	81,5 dB(A)	81,0 dB(A)
Neistota $K_{pA}$ :	5 dB	5 dB
Hladina hluku $L_{WA}$ :	92,5 dB(A)	92,0 dB(A)
Neistota $K_{WA}$ :	5 dB	5 dB

## Emisie vibrácií

Celková hodnota vibrácií (suma vektora troch smerov), nameraná podľa EN 62841:

### Pílenie dosiek (s pilovým listom Bosch S644D)

#### Hlavná rukoväť:

Vibrácie rúk/ramena $a_{h, B}$ :	12,15 m/s <sup>2</sup>	12,32 m/s <sup>2</sup>
Neistota K:	1,5 m/s <sup>2</sup>	1,5 m/s <sup>2</sup>

#### Prídavná rukoväť:

Vibrácie rúk/ramena $a_{h, B}$ :	15,98 m/s <sup>2</sup>	16,484 m/s <sup>2</sup>
Neistota K:	1,5 m/s <sup>2</sup>	1,5 m/s <sup>2</sup>

### Pílenie drevených trámov (s pilovým listom Bosch S644D)

#### Hlavná rukoväť:

Vibrácie rúk/ramena $a_{h, WB}$ :	10,342 m/s <sup>2</sup>	9,12 m/s <sup>2</sup>
Neistota K:	1,5 m/s <sup>2</sup>	1,5 m/s <sup>2</sup>

#### Prídavná rukoväť:

Vibrácie rúk/ramena $a_{h, WB}$ :	12,673 m/s <sup>2</sup>	10,733 m/s <sup>2</sup>
Neistota K:	1,5 m/s <sup>2</sup>	1,5 m/s <sup>2</sup>

## **VÝSTRAHA!**



Noste ochranu sluchu!

## **UPOZORNENIE**

- ▶ Uvedená celková hodnota vibrácií a hodnota emisií hluku boli merané podľa normovanej skúšobnej metódy a môžu byť aplikované pri porovnaní elektrického náradia s iným náradím.
- ▶ Uvedená celková hodnota vibrácií a hodnota emisií hluku sa môžu použiť aj pre predbežný odhad zaťaženia.

## **VÝSTRAHA!**

- ▶ Vibrácie a emisie hluku sa môžu počas skutočného používania elektrického náradia odlišovať od zadaných hodnôt, to závisí od typu a spôsobu, akým sa elektrické náradie používa, najmä však, s akým obrobkom sa pracuje. Snažte sa udržať zaťaženie vibráciami a hlukom na čo najnižšej úrovni. Medzi príklady opatrení na zníženie zaťaženia vibráciami patrí používanie rukavíc pri používaní náradia a skrátenie pracovného času. V takom prípade je potrebné zväziť všetky časti pracovného cyklu (napríklad časy, keď je elektrické náradie vypnuté a tie, v ktorých je síce zapnuté, ale beží bez zaťaženia).



## **Bezpečnostné upozornenia**

- **Všeobecné bezpečnostné upozornenia pre elektrické náradie**

### **VÝSTRAHA!**

- ▶ **Prečítajte si všetky bezpečnostné upozornenia, pokyny, znázornenia a technické údaje, ktoré patria k tomuto elektrickému náradu.** Nedbalosť pri dodržiavaní následných pokynov môže spôsobiť zásah elektrickým prúdom, požiar a/alebo závažné poranenia.

### **Všetky bezpečnostné upozornenia a pokyny si uschovajte pre prípad potreby v budúcnosti.**

Pojem „elektrické náradie“, ktorý je použitý v bezpečnostných upozorneniach, sa vzťahuje na prúdom napájané elektrické náradie (s napájacím káblom) alebo elektrické náradie s akumulátorom (bez napájacieho kábla).

### **Bezpečnosť na pracovisku**

- 1) **Pracovnú oblasť udržiavajte v čistote a dobre osvetlenú.** Neporiadok alebo neosvetlené pracovné oblasti môžu viesť k vzniku úrazov.
- 2) **Elektrické náradie nepoužívajte vo výbušnom prostredí, v ktorom sa nachádzajú horľavé kvapaliny, plyny alebo prach.** Elektrické náradie vytvára iskry, ktoré môžu zapáliť prach alebo výpary.
- 3) **Počas používania elektrického náradia zabráňte prístupu deťom a iným osobám do jeho blízkosti.** Pri rozptýlení môžete stratiť kontrolu nad elektrickým náradím.

## Elektrická bezpečnosť

- 1) **Zástrčka elektrického náradia musí byť vhodná pre danú zásuvku. Zástrčka sa nesmie nijako upravovať. Nepoužívajte adaptérové zástrčky spolu s uzemneným elektrickým náradím.** Neupravované zástrčky a vhodné zásuvky znižujú riziko zásahu elektrickým prúdom.
- 2) **Vyhýbajte sa telesnému kontaktu s uzemnenými povrchmi, napr. rúr, kúrení, sporákov a chladničiek.** Keď je vaše telo uzemnené, hrozí zvýšené riziko zásahu elektrickým prúdom.
- 3) **Elektrické náradie chráňte pred dažďom a vlhkom.** Vniknutie vody do elektrického náradia zvyšuje riziko zásahu elektrickým prúdom.
- 4) **Napájací kábel nepoužívajte na iné účely, na nosenie elektrického náradia, na zavesenie alebo na vyťahovanie zástrčky zo zásuvky. Napájací kábel udržiajte mimo dosahu tepla, oleja a ostrých hrán alebo pohyblivých častí.** Poškodené alebo skrútené napájacie káble zvyšujú riziko zásahu elektrickým prúdom.
- 5) **Keď pracujete s elektrickým náradím vonku, používajte iba také predlžovacie káble, ktoré sú vhodné do vonkajšieho prostredia.** Použitie vhodného predlžovacieho kábla určeného do exteriéru znižuje riziko zásahu elektrickým prúdom.

- 6) **Ak sa nedá zabrániť prevádzke elektrického náradia vo vlhkom prostredí, použite prúdový chránič.**

Použitie prúdového chrániča znižuje riziko zásahu elektrickým prúdom.

## Bezpečnosť osôb

- 1) **Pri práci s elektrickým náradím buďte pozorní a dávajte pozor na to, čo robíte a postupujte logicky.** Elektrické náradie nepoužívajte, keď ste unavení alebo ste pod vplyvom drog, alkoholu alebo liekov. Okamih nepozornosti pri používaní elektrického náradia môže spôsobiť vážne zranenia.
- 2) **Noste osobné ochranné pomôcky a vždy používajte ochranné okuliare.** Nosenie osobných ochranných pomôcok, ako je protiprachová maska, protišmyková bezpečnostná obuv, ochranná prilba či ochrana sluchu, znižuje v závislosti od typu elektrického náradia a jeho použitia riziko poranení.
- 3) **Zabráňte neúmyselnému uvedeniu do prevádzky. Pred pripojením do elektrickej siete a/alebo k akumulátoru, pred upnutím alebo prenosom skontrolujte, či je elektrické náradie vypnuté.** Keď pri prenášaní elektrického náradia budete mať prst na vypínači alebo elektrické náradie zapojíte do elektrickej siete zapnuté, môže to spôsobiť nehodu.

- 4) **Skôr ako elektrické náradie zapnete, odstráňte nastavovacie nástroje alebo kľúče na skrutky.** Nástroj alebo kľúč, ktorý sa nachádza v otočnej časti elektrického náradia, môže spôsobiť poranenia.
- 5) **Vyhýbajte sa abnormálnej polohe držania tela. Zaistite si bezpečný postoj a vždy udržiavajte rovnováhu.** Vďaka tomu budete môcť elektrické náradie lepšie kontrolovať pri neočakávaných situáciách.
- 6) **Noste vhodný odev. Nenoste široký odev ani šperky. Vlasy a odev sa nesmú dostať do blízkosti pohyblivých častí.** Voľný odev, šperky či dlhé vlasy môžu zachytiť pohybujúce sa časti.
- 7) **Ak sú namontované zariadenia na odsávanie a zachytávanie prachu, tak musia byť pripojené a správne používané.** Použitie odsávania môže znížiť ohrozenie prachom.
- 8) **Nepodceňujte bezpečnosť a vždy sa riadte bezpečnostnými predpismi pre elektrické náradie, aj to aj v prípade, že ste oboznámení s používaním elektrického náradia a nepoužívate ho po prvýkrát.** Nepozorné konanie môže v niekoľkých sekundách spôsobiť závažné poranenia.

## **Použitie a manipulácia s elektrickým náradím**

- 1) **Elektrické náradie nevystavujte nadmernému zaťaženiu. Pri práci používajte elektrické náradie určené na daný účel.** Je lepšie a bezpečnejšie pracovať s vhodným elektrickým náradím v udávanom rozsahu výkonu.
- 2) **Nepoužívajte elektrické náradie s chybným spínačom.** Elektrické náradie, ktoré sa nedá zapnúť alebo vypnúť, je nebezpečné a musí sa opraviť.
- 3) **Pred nastavením prístroja, výmenou dielov nadstavcov alebo odložením elektrického náradia odpojte zástrčku zo zásuvky a/alebo vyberte integrovaný akumulátor.** Toto opatrenie zabraňuje neúmyselnému spusteniu elektrického náradia.
- 4) **Nepoužitú elektrické náradie uschovajte mimo dosahu detí. Nedovoľte, aby elektrické náradie používali osoby, ktoré nie sú oboznámené s jeho obsluhou alebo si nečítali tieto pokyny.** Elektrické náradie je nebezpečné, ak ho používajú neskúsené osoby.

- 5) **Starostlivosti o elektrické náradie a nadstavce venujte náležitú pozornosť. Skontrolujte, či pohybujúce sa súčasti pracujú správne a či sa nezasekávajú, či nie sú časti zlomené alebo poškodené v takom rozsahu, že to ovplyvňuje funkciu elektrického náradia. Poškodené diely nechajte pred použitím elektrického náradia opraviť.** Príčinou mnohých úrazov je nesprávna údržba elektrického náradia.
  - 6) **Rezné nástroje udržiavajte ostré a čisté.** Starostlivo udržiavané rezné nástroje s ostrými reznými hranami sa menej zasekávajú a ľahšie sa vedú.
  - 7) **Elektrické náradie, príslušenstvo, nadstavce atď. používajte podľa týchto pokynov.** Zohľadnite pritom pracovné podmienky a vykonávanú činnosť. Používanie elektrického náradia na iné účely, ako je vyhradené, môže viesť k nebezpečným situáciám.
  - 8) **Rukováti a držadlá udržiavajte suché a bez stôp oleja a tuku.** Šmyklivé rukoväte a držadlá neumožňujú bezpečnú obsluhu a kontrolu elektrického náradia v nepredvídateľných situáciách.
- Používanie a starostlivosť o náradie s akumulátorom**
- 1) **Akumulátory nabíjajte iba v nabíjačkách, ktoré odporúča výrobca.** V prípade použitia nabíjačky pre určitý druh akumulátora vzniká nebezpečenstvo požiaru, ak sa používa s iným akumulátorom.
  - 2) **V elektrickom náradí používajte iba vhodné akumulátory.** Používanie iných akumulátorov môže viesť k vzniku poranení a požiaru.
  - 3) **Nepoužívaný akumulátor udržiavajte v bezpečnej vzdialenosti od kancelárskych sponiek, mincí, kľúčov, klincov, skrutiek alebo iných malých kovových predmetov, ktoré môžu spôsobiť premostenie kontaktov.** Skrat medzi kontaktmi akumulátora môže viesť k vzniku popálením alebo požiaru.
  - 4) **Pri nesprávnom používaní môže z akumulátora uniknúť kvapalina. Zabráňte kontaktu s touto kvapalinou. Pri náhodnom kontakte postihnuté miesto ihneď umyte vodou. Ak sa tekutina dostane do očí, vyhľadajte lekársku pomoc.** Kvapalina vytečená z akumulátora môže spôsobiť podráždenie pokožky alebo popáleniny.
  - 5) **Poškodené alebo zmenené akumulátory nepoužívajte.** Poškodené alebo zmenené akumulátory sa môžu správať nepredvídateľne a spôsobiť požiar, výbuch alebo poranenia.
  - 6) **Akumulátor nevystavujte pôsobeniu ohňa alebo príliš vysokým teplotám.** Oheň alebo teploty vyššie ako 130 °C môžu spôsobiť výbuch.
  - 7) **Dbajte na všetky pokyny pre nabíjanie a akumulátor alebo náradie s akumulátorom nenabíjajte nikdy mimo teplotného rozsahu, ktorý je uvedený v návode na obsluhu.** Nesprávne nabíjanie alebo nabíjanie mimo povoleného teplotného rozsahu môžu poškodiť akumulátor a zvýšiť nebezpečenstvo požiaru.

## Servis

- 1) **Opravou elektrického náradia poverte len kvalifikovaný odborný personál pri výhradnom použití originálnych náhradných dielov.**  
Tým sa zabezpečí zachovanie bezpečnosti elektrického náradia.
  - 2) **Poškodené akumulátory nikdy neopravujte.** Údržbu akumulátora by mal vždy vykonať výrobca alebo ním poverené oddelenia služieb zákazníkom.
- **Bezpečnostné upozornenia pre chvostové píly**
- 1) **Elektrické náradie držte pri vykonávaní operácií, pri ktorých môže nadstavec zasiahnuť skryté elektrické vedenia, za izolované uchopovacie povrchy.** Pri kontakte so živým vedením môžu byť kovové časti zariadenia vystavené napätiu a spôsobiť úraz elektrickým prúdom.
  - 2) **Upevnite a pripevnite obrobok na stabilný povrch pomocou svoriek alebo iným spôsobom.** Pri držaní obrobku rukou alebo jeho opieraním o vlastné telo zostane nestabilný, čo môže mať za následok stratu kontroly nad obrobkom.
  - 3) **Ruky držte v dostatočnej vzdialenosti od oblasti pílenia. Nesiahajte pod obrobok.** Pri kontakte s pílovým listom hrozí riziko zranenia.
  - 4) **Elektrické náradie musí byť zapnuté, keď ním mierite na obrobok.** Ak sa nadstavec v obrobku zasekne, hrozí nebezpečenstvo spätného rázu.
  - 5) **Dbajte na to, aby spodná doska počas pílenia vždy priliehala k obrobku.** Pílový list sa môže zaseknúť a spôsobiť stratu kontroly nad elektrickým náradím.
  - 6) **Po ukončení práce elektrické náradie vypnite a pílový list nevyťahujte z rezu, kým sa úplne nezastaví.** Zabránite tak spätnému rázu a elektrické náradie budete môcť bezpečne odložiť.
  - 7) **Používajte iba nepoškodené, bezchybné pílové listy.** Ohnuté alebo neostre pílové listy sa môžu zlomiť, nepriaznivo ovplyvniť rez alebo spôsobiť spätný ráz.
  - 8) **Pílový list po vypnutí náradia nebrzdíte bočným protitlakom.** Pílový list sa môže poškodiť, zlomiť alebo spôsobiť spätný ráz.
  - 9) **Materiál pevne upevnite. Nepodopierajte obrobok rukou alebo nohou. Ak je píla spustená, nedotýkajte sa žiadnych predmetov, ani zeme.** Existuje riziko spätného rázu.
  - 10) **Použite vhodné vyhľadávacie zariadenia na odhalenie skrytých prírodných vedení alebo sa obráťte na lokálneho dodávateľa elektrickej energie.** Kontakt s elektrickým vedením môže spôsobiť úraz elektrickým prúdom a požiar, kontakt s plynovým potrubím môže viesť k výbuchu. Poškodenie vodovodného potrubia môže spôsobiť poškodenie majetku a zásah elektrickým prúdom.

- 1) **Pri práci držte elektrické náradie pevne oboma rukami a zaujmite bezpečný postoj.** Elektrické náradie musí byť bezpečnejšie vedené dvomi rukami.
- 12) **Zaistite obrobok.** Obrobok uchytený prípravkami alebo zverákom je uchytený bezpečnejšie ako rukou.
- 13) **Pred odložením elektrického náradia počkajte, kým sa náradie nezastaví.** Nadstavec sa môže zaseknúť a spôsobiť stratu kontroly nad elektrickým náradím.
- 14) Nepíľte žiadne materiály (napríklad farby a laky na báze olova alebo materiály obsahujúce azbest), ktorých prach môže byť zdraviu škodlivý.

## ● Zníženie vibrácií a hluku

Skráťte čas používania, používajte režimy s nízkymi vibráciami a nízkym hlukom a používajte osobné ochranné pomôcky na zníženie účinkov vibrácií a hluku.

Nasledujúce opatrenia pomáhajú znižovať riziká spojené s vibráciami a hlukom:

- Produkt používajte iba v súlade s jeho použitím podľa určenia a podľa popisu v tomto návode.
- Uistite sa, že produkt nie je poškodený a že je správne udržiavaný.
- Pre tento produkt používajte správne nadstavce a uistite sa, že sú bezchybné.
- Produkt držte bezpečne za rukoväťe/držadlá.

- Produkt udržiavajte podľa pokynov a zabezpečte jeho adekvátne mazanie (ak je to možné).
- Svoj pracovný postup naplánujte tak, aby sa používanie produktov s vysokými vibráciami rozložilo na dlhšie časové obdobie.

## ● Správanie v núdzovom prípade

Oboznáňte sa s používaním tohto produktu podľa tohto návodu. Zapamätajte si bezpečnostné upozornenia a bezpodmienečne ich dodržiavajte. To pomáha predchádzať rizikám a nebezpečenstvám.

- Pri používaní tohto produktu vždy postupujte obozretné, aby ste mohli včas identifikovať nebezpečenstvo a reagovať naň. Rýchly zásah môže zabrániť vážnym zraneniam a poškodeniam majetku.
- Produkt v prípade chybnnej funkcie okamžite vypnite a akumulátor vyberte. Nechajte ho skontrolovať kvalifikovaným technikom a v prípade potreby ho pred opätovným použitím nechajte opraviť.

## ● Zvyškové riziká

Aj keď používate tento produkt správne, existuje potenciálne riziko zranenia osôb a poškodenia majetku. V súvislosti s konštrukciou a vyhotovením tohto produktu sa, okrem iného, môžu vyskytnúť nasledujúce nebezpečenstvá:

- Poškodenie zdravia vyplývajúce z vibrácií, ak sa produkt používa dlhší čas, nie je riadne ovládaný a udržiavaný.

- Zranenie osôb a vecné škody spôsobené chybnými reznými nástrojmi alebo náhlym nárazom do krytého predmetu počas používania.
- Riziko poranenia a vecných škôd od odletujúcich predmetov.

#### **UPOZORNENIE**

- ▶ Tento produkt generuje počas prevádzky elektromagnetické pole! Za určitých okolností môže toto pole ovplyvniť aktívne alebo pasívne lekárske implantáty! Aby ste znížili nebezpečenstvo vážneho alebo smrteľného poranenia, odporúčame osobám s lekáskymi implantátmi, aby sa pred použitím produktu poradili s lekárom a výrobcom implantátu!

#### **● Bezpečnostné upozornenia pre nabíjačky**

- Tento prístroj môžu používať deti od 8 rokov a staršie, ako aj osoby so zníženými fyzickými, zmyslovými alebo duševnými schopnosťami, alebo nedostatkom skúseností a vedomostí, ak sú pod dozorom alebo boli poučené ohľadom bezpečného používania prístroja a z toho vyplývajúcich nebezpečenstiev.  
Deti sa s prístrojom nesmú hrať.

Čistenie a údržbu nesmú vykonávať deti bez dozoru.

- Nenabíjajte batérie, ktoré nie sú nabíjateľné. Porušenie tohto upozornenia môže viesť k ohrozeniu.
- Ak je napájací kábel poškodený, musí ho vymeniť výrobca, jeho oddelenie služieb zákazníkom alebo osoba s podobnou kvalifikáciou, aby sa predišlo vzniku ohrozenia.
- Elektrické časti chráňte pred vlhkosťou. Nikdy ich neponárajte do vody alebo iných kvapalín, aby ste zabránili zásahu elektrickým prúdom. Prístroj neponárajte pod tečúcu vodu. Riadte sa pokynmi pre čistenie, údržbu a opravy.
- Prístroj nie je vhodný na používanie v interiéri.

- **OPATRNE!** Táto nabíjačka je vhodná výhradne na nabíjanie nasledujúcich typov akumulátorov:

### Parkside 20 V Akumulátor

PAP 20 B1 2 Ah 5 článkov

PAP 20 B3 4 Ah 10 článkov

- Aktuálny zoznam kompatibilných batérií nájdete na [www.lidl.de/akku](http://www.lidl.de/akku).

### ● Pred prvým použitím

#### ● Príslušenstvo

Pre bezpečné a správne používanie tohto produktu budete, okrem iného, potrebovať nasledujúce príslušenstvo, napríklad nástroje a pílové listy:

- Vhodný pílový list

Nástroje a pílové listy zakúpite v špecializovanej predajni. Pri nákupe vždy rešpektujte technické požiadavky tohto produktu (pozri „Technické údaje“).

V prípade neistoty sa obráťte na kvalifikovaného odborníka a poraďte sa so svojím odborným predajcom.

#### UPOZORNENIE

- ▶ Tento návod na obsluhu obsahuje informácie a upozornenia o rôznych pílových listoch a oblastiach ich použitia. Zobrazené pílové listy nie sú nutne obsahom balenia, avšak znázorňujú možnosti používania tohto produktu.

### Vhodné akumulátory a nabíjačky

**Akumulátor:** Parkside X 20 V Team

**Nabíjačka:** Parkside X 20 V Team

### ● Obsluha

#### ● Vybratie/vloženie akumulátora

- **Vybratie akumulátora:** Stlačte odblokovacie tlačidlo pre akumulátor [11]. Vyberte akumulátor [8] (Obr. D).
- **Vloženie akumulátora:** Akumulátor [8] nasmerujte k rukoväti a zasuňte ho do nej. Uistite sa, že počujete jeho zapadnutie na správne miesto.

#### ● Kontrola stavu nabitia akumulátora

(Obr. B)

- Kontrola stavu nabitia akumulátora: Stlačte tlačidlo  [12]. LED kontrolky stavu nabitia [13] sa rozsvietia:

LED [13]	Stav nabitia
Červená/oranžová/zelená	Maximálny stav nabitia
Červená/oranžová	Stredný stav nabitia
Červená	Nízky stav nabitia

#### ● Nabitie akumulátora

(Obr. C)

#### UPOZORNENIE

- ▶ Akumulátor [8] môžete nabíjať kedykoľvek bez toho, aby sa skrátila jeho životnosť.
- ▶ Prerušenie procesu nabíjania nemôže akumulátor [8] poškodiť.
- Akumulátor [8] nabíjate pred používaním, ak vykazuje stredný alebo nízky stav nabitia.

- LED kontrolky stavu nabitia (zelená [17] a červená [16]) informujú o stave nabíjačky [14] a akumulátora [8]:

LED	Stav
Červená LED kontrolka svieti	Akumulátor sa nabíja
Zelená LED kontrolka svieti	Akumulátor je úplne nabitý
Červená a zelená LED kontrolka blikajú	Akumulátor je poškodený
Červená LED kontrolka bliká	Akumulátor je príliš studený alebo teplý
Zelená LED kontrolka svieti (bez akumulátora)	Nabíjačka je pripravená na používanie

- Akumulátor [8] vložte do nabíjačky [14].
- Napájací kábel so zástrčkou [15] nabíjačky [14] zapojte do zásuvky.
- Keď je akumulátor [8] kompletne nabitý: Akumulátor vyberte z nabíjačky [14]. Potom vytiahnite napájací kábel so zástrčkou [15] nabíjačky zo zásuvky.

## ● Nastavenie spodnej dosky

(Obr. E)

### ⚠ VÝSTRAHA!



Produkt vypnite, vyberte akumulátor [8] a pred úpravami ho nechajte ochladnúť!

### ⚠ POZOR! NEBEZPEČENSTVO PORANENIA!



Pílové listy môžu byť ostré a počas používania horúce. Pri manipulácii s pílovými listami noste vždy ochranné rukavice.

### ⚠ POZOR! NEBEZPEČENSTVO PORANENIA!

- ▶ Pred nastavením spodnej dosky [4] vyberte pílový list z produktu (pozri „Vloženie/vybratie pílového listu“).
- ▶ Nepoužívajte produkt bez spodnej dosky [4].

Na prispôsobenie obrobku sa dá spodná doska [4] nastavovať a otáčať do rôznych polôh.

- Odblokovanie spodnej dosky [4]: Otočte uvoľňovaciu páku [1] proti smeru hodinových ručičiek.
- Zasunutím alebo vytiahnutím nastavte požadovanú polohu spodnej dosky [4].
- Zablokovanie spodnej dosky [4]: Otočte uvoľňovaciu páku [1] v smere hodinových ručičiek.

## ● Vloženie/vybratie pílového listu

### ⚠ VÝSTRAHA!



Produkt vypnite, vyberte akumulátor [8] a pred úpravami ho nechajte ochladnúť!

### ⚠ POZOR! NEBEZPEČENSTVO PORANENIA!



Pílové listy môžu byť ostré a počas používania horúce. Pri manipulácii s pílovými listami noste vždy ochranné rukavice.

### ⚠ POZOR! NEBEZPEČENSTVO PORANENIA!

- ▶ Nepoužívajte tupé, ohnuté alebo poškodené pílové listy.
- ▶ Vždy používajte pílový list, ktorý zodpovedá danej úlohe.

## Vloženie pílového listu

(Obr. F)

- Otočte prsteneč skľučovadla [2] proti smeru hodinových ručičiek.
- Vložte pílový list do držiaka pílového listu [3].
- Uvoľnite prsteneč skľučovadla [2] tak, aby sa otočil späť do pôvodnej polohy.
- Pred použitím: Pothiahnite za pílový list a skontrolujte, či je bezpečne a správne pripevnený.

## Vybratie pílového listu

(Obr. G)

- Otočte prsteneč skľučovadla [2] proti smeru hodinových ručičiek.
- Vyťahnite pílový list z držiaka pílového listu [3].
- Uvoľnite prsteneč skľučovadla [2] tak, aby sa otočil späť do pôvodnej polohy.

### UPOZORNENIE

- ▶ Na niektoré práce je možné pílový list použiť aj otočený o 180°.

## ● Zapnutie a vypnutie

### ⚠ POZOR! NEBEZPEČENSTVO PORANENIA!



Pri manipulácii alebo práci s produktom noste vždy ochranné rukavice.

### ⚠ POZOR! NEBEZPEČENSTVO PORANENIA!

- ▶ Pred zapnutím sa uistite, že sa pílový list nedotýka obrobku.
- ▶ Pri práci dbajte na bezpečný postoj. Vždy držte prednú [9] a zadnú rukoväť [7] produktu pevne oboma rukami (obr. H).
- ▶ Keď je produkt v prevádzke, ruky držte v dostatočnej vzdialenosti od pílového listu.

### UPOZORNENIE

- ▶ Vypínač [6] nie je možné aretovať.

(Obr. I)

- **Zapnutie:** Uvoľnite blokovanie zapínania [5] zatlačením doľava alebo doprava. Stlačte vypínač [6] a držte ho stlačený. Podľa potreby regulujte rýchlosť (pozri „Regulácia rýchlosti“).
- **Vypnutie:** Pustíte vypínač [6]. Po uvoľnení vypínača sa blokovanie zapínania [5] automaticky vráti do pôvodnej polohy.

## ● Regulácia rýchlosti

- Rýchlosť môžete kontrolovať rôznym tlakom na vypínač [6]:

Prítláčná sila	Rýchlosť
Mierny tlak:	Nízky
Silnejší tlak:	Vyšší

## ● Pracovné svetlo LED

Tento produkt je vybavený pracovným svetlom LED [10], aby bola osvetlená priama pracovná oblasť a viditeľnosť v zle osvetlenom prostredí.

- Pracovné svetlo LED [10] svieti automaticky, kým je produkt zapnutý.

### UPOZORNENIE

- ▶ Pracovné svetlo LED [10] svieti ešte cca 10 sekúnd po vypnutí produktu.

## ● Skúšobný chod

### UPOZORNENIE

- ▶ Pred prvou prácou a po každej výmene pílového listu vykonajte skúšobný chod bez zaťaženia. Produkt okamžite vypnite, keď pílový list vykazuje nerovnomerný chod, vykazuje značné vibrácie alebo počujete abnormálne zvuky.

## ● Upozornenia k práci

### ⚠ POZOR! NEBEZPEČENSTVO ZRANENIA OSÔB A POŠKODENIA MAJETKU!

- ▶ Pri manipulácii s pílovým listom noste rukavice. Predídete tak porezaniu.
- ▶ Nepoužívajte tupé, prasknuté, ohnuté alebo poškodené pílové listy.
- ▶ Pred rezaním skontrolujte, či obrobok neobsahuje skryté cudzie predmety, ako sú klince alebo skrutky. Odstráňte ich.
- ▶ Vždy používajte vhodný pílový list.
- ▶ Obrobok zaistite pomocou upínacích zariadení na pracovnom stole.
- ▶ Na pílenie používajte iba taký tlak, aký je práve potrebný. Nadmerný tlak môže spôsobiť ohnutie a zlomenie pílového listu.
- ▶ Ak sa pílový list zasekne, okamžite produkt vypnite. Roztiahnite rez a opatrne vytiahnite pílový list.
- ▶ Počas práce vždy stojte bokom k produktu.
- ▶ Zabezpečte vetranie pracoviska.
- ▶ Pri práci sa vyhnite nadmernému namáhaniu produktu.

## Bežné pílenie

- Uistite sa, že sa pílový list nedotýka obrobku. Produkt zapnite až potom.
- Nasadíte spodnú dosku **4** na obrobok.
- Píľte rovnomerným tlakom rovnomerným pohybom vpred. Môžete píliť horizontálne, diagonálne alebo vertikálne.
- Po ukončení práce: Najprv vypnite produkt. Potom pílový list vytiahnite z obrobku.

## Ponorné pílenie

(Obr. J)

- Ponorné pílenie je veľmi náročná technika spojená s vyšším rizikom zranenia. Túto techniku použite iba vtedy, keď ju ovládáte.
- Ponorné rezy sa smú vykonávať iba v mäkkých materiáloch ako je drevo alebo sadrokartón a s krátkymi pílovými listami (dĺžka maximálne 150 mm). Hrozí riziko spätného rázu a zranenia.
- Na obrobok položte prednú hranu spodnej dosky **4** tak, aby sa pílový list nedotýkal obrobku.
- Zapnite produkt. Nechajte pílový list pomaly ponárať do obrobku.
- Po narezaní hĺbky obrobku pokračujte v pílení obvyklým spôsobom.

## Zarovnanie

(Obr. K)

- Vďaka elastickým bimetalickým pílovým listom môžete napríklad odrezať vodovodné potrubie v jednej rovine so stenou.
- Dbajte na to, aby bol pílový list vždy dlhší ako priemer rúry. Hrozí riziko spätného rázu a zranenia.

## ● Čistenie a starostlivosť

### ⚠ VÝSTRAHA!



Produkt vypnite, vyberte akumulátor [8] a pred revíziou, údržbou alebo čistením ho nechajte ochladnúť!

## ● Čistenie

- Dbajte na to, aby žiadne kvapaliny nevnikli do vnútra produktu.
- Produkt vždy udržiajte čistý, suchý a zbavený oleja alebo mazív. Po každom použití a pred uskladnením odstráňte prach z produktu.
- Pravidelné riadne čistenie pomáha zaistiť bezpečné používanie a predlžuje životnosť produktu.
- Produkt vyčistíte suchou handrou. Na ťažko prístupné miesta použite mäkkú kefku.
- Nečistoty a prach odstráňte handrou alebo mäkkou kefkou, a to najmä z ventilačných otvorov.
- Ventilačné otvory musia byť vždy voľné.

### UPOZORNENIE

- ▶ Na čistenie produktu nepoužívajte chemické, alkalické, abrazívne alebo iné agresívne čistiace alebo dezinfekčné prostriedky, pretože môžu poškodiť povrchové plochy.

## ● Údržba

- Pred a po každom použití skontrolujte produkt a príslušenstvo (napr. pílové listy), či nie sú opotrebované a poškodené. V prípade potreby ich nahraďte novými podľa popisu v tomto návode na obsluhu. Prítom rešpektujte technické požiadavky (pozri „Technické údaje“).

- Skontrolujte poškodenie krytov a ochranných zariadení a správne upevnenie. V prípade potreby ich vymeňte.
- Tupé, ohnuté alebo poškodené pílové listy vymeňte.

## ● Oprava

Vo vnútri tohto produktu nie sú žiadne súčasti, ktoré môže používateľ opraviť sám. Obráťte sa na kvalifikovaného odborníka a nechajte produkt skontrolovať a opraviť.

## ● Skladovanie

- Produkt vyčistite podľa popisu vyššie.
- Produkt a jeho príslušenstvo skladujte na tmavom, suchom a dobre vetranom mieste bez mrazu.
- Produkt skladujte vždy na deň neprístupnom mieste. Optimálna teplota pri dlhodobom skladovaní (dlhšie ako 3 mesiace) je medzi +20 a +26 °C.
- Produkt skladujte v prenosnom kufríku [18].

## Upozornenia k akumulátoru

- Akumulátor [8] skladujte iba v čiastočne nabitom stave. Ak sa produkt skladuje dlhší čas, stav nabitia by mal byť 40 až 60 % (červená a oranžová LED kontrolka stavu nabitia [13] svietia).
- Počas dlhšieho skladovania kontrolujte stav nabitia akumulátora [8] približne každé 3 mesiace. Nabíjajte podľa potreby.

## ● Preprava

- Produkt prenášajte v prenosnom kufríku [18].
- Produkt chráňte pred nárazmi a silnými vibráciami, ktoré sa vyskytujú najmä pri preprave vo vozidlách.
- Produkt zabezpečte proti zošmyknutiu a prevráteniu.

## ● Likvidácia

Obal pozostáva z ekologických materiálov, ktoré môžete odovzdať na miestnych recyklačných zberných miestach.



Všimajte si prosím označenie obalových materiálov pre triedenie odpadu, sú označené skratkami (a) a číslami (b) s nasledujúcim významom: 1-7: Plasty / 20-22: Papier a kartón / 80-98: Spojené látky.



Výrobok a obalové materiály sú recyklovateľné, zlikvidujte ich oddelene pre lepšie spracovanie odpadu. Triman-Logo platí iba pre Francúzsko.



O možnostiach likvidácie opotrebovaného výrobku sa môžete informovať na Vašej obecnej alebo mestskej správe.



Ak výrobok doslúžil, v záujme ochrany životného prostredia ho neodhodte do domového odpadu, ale odovzdajte na odbornú likvidáciu. Informácie o zberných miestach a ich otváracích hodinách získate na Vašej príslušnej správe.

Defektné alebo použité batérie / akumulátorové batérie musia byť odovzdané na recykláciu podľa smernice 2006/66/ES a jej zmien. Batérie / akumulátorové batérie a / alebo výrobok odovzdajte prostredníctvom dostupných zberných stredísk.



## Nesprávna likvidácia batérií / akumulátorových batérií ničí životné prostredie!

Pred likvidáciou vyberte batérie / akumulátorové batérie z výrobku.

Batérie / akumulátorové batérie sa nesmú likvidovať spolu s domovým odpadom. Môžu obsahovať jedovaté ťažké kovy a je potrebné zaobchádzať s nimi ako s nebezpečným odpadom. Chemické značky ťažkých kovov sú nasledovné: Cd = kadmium, Hg = ortuť, Pb = olovo. Opatrebované batérie / akumulátorové batérie preto odovzdajte v komunálnej zberni.

## ● Záruka

Tento výrobok bol dôkladne vyrobený podľa prísnych akostných smerníc a pred dodaním svedomito testovaný. V prípade nedostatkov tohto výrobku Vám prináležia zákonné práva voči predajcovi produktu. Tieto zákonné práva nie sú našou nižšie uvedenou zárukou obmedzené.

Na tento produkt poskytujeme 5-ročnú záruku od dátumu nákupu. Záručná doba začína plynúť dátumom kúpy. Starostlivo si prosím uschovajte originálny pokladničný lístok. Tento doklad je potrebný ako dôkaz o kúpe.

Ak sa v rámci 5 rokov od dátumu nákupu tohto výrobku vyskytne chyba materiálu alebo výrobná chyba, výrobok Vám bezplatne opravíme alebo vymeníme – podľa nášho výberu. Táto záruka zaniká, ak bol produkt poškodený, neodborne používaný alebo neodborne udržiavaný.

Poskytnutie záruky sa vzťahuje na chyby materiálu a výrobné chyby. Táto záruka sa nevzťahuje na časti produktu, ktoré sú vystavené normálnemu opotrebovaniu, a preto ich je možné považovať za opotrebovateľné diely (napr. batérie) alebo na poškodenia na rozbitných dieloch, napr. na spínači, akumulátorových batériách alebo častiach, ktoré sú zhotovené zo skla.

Na akumulátor platí záruka v trvaní jeden rok od dátumu zakúpenia.

## Postup v prípade poškodenia v záruke

Pre zaručenie rýchleho spracovania Vašej požiadavky dodržte prosím nasledujúce pokyny:

Pre všetky otázky majte pripravený pokladničný doklad a číslo výrobku (napr. IAN 123456\_7890) ako dôkaz o kúpe.

Číslo výrobku nájdete na typovom štítku, gravúre, na prednej strane Vášho návodu (dole vľavo) alebo ako nálepku na zadnej alebo spodnej strane.

Ak sa vyskytnú funkčné poruchy alebo iné nedostatky, najskôr telefonicky alebo e-mailom kontaktujte následne uvedené servisné oddelenie.

Produkt označený ako defektný potom môžete s priloženým dokladom o kúpe (pokladničný lístok) a uvedením, v čom spočíva nedostatok a kedy sa vyskytol, bezplatne odoslať na Vám oznámenú adresu servisného pracoviska.

### Service

 **Servis Slovensko**

Tel.: 0800 008158

E-pošta: owim@lidl.sk



## ● EÚ vyhlásenie o zhode

### EÚ VYHLÁSENIE O ZHODE

IAN: 364904\_2101  
Identifikácia produktu: "Parksid" Aku chvostová píla  
Číslo modelu: HG08180

Predmet vyššie uvedeného vyhlásenia je v súlade s príslušnými harmonizačnými právnymi predpismi Spoločenstva:

Directive 2006/42/EC

Directive 2014/30/EU

Odkazy na príslušné použité harmonizované normy alebo odkazy na iné technické špecifikácie, v súvislosti s ktorými sa zhoda vyhlasuje:

Č. / Časti

Directive 2006/42/EC

EN 62841-1:2015

EN 62841-2-11:2016/A1:2020

Directive 2014/30/EU

EN 55014-1:2017/A11:2020

EN 55014-2:2015

Predmet vyššie uvedeného vyhlásenia je v súlade so smernicou Európskeho parlamentu a Rady 2011/65/EÚ z 8. júna 2011 o obmedzení používania určitých nebezpečných látok v elektrických a elektronických zariadeniach:

Č. / Časti

Directive 2011/65/EU

EN 50581:2012-09

Meno a adresa výrobcu:

**OWIM GmbH & Co. KG Stiftsbergstraße 1 D-74167 Neckarsulm Nemecko**

Toto vyhlásenie o zhode sa vydáva na výhradnú zodpovednosť výrobcu.

Preklad pôvodného vyhlásenia o zhode

Neckarsulm

23.04.2021

Miesto

Dátum

Peter Fischer  
Managing Director

Dr. Thorsten Maier  
Authorised Signatory

## EÚ VYHLÁSENIE O ZHODE

IAN: 364904\_2101  
Identifikácia produktu: "Parkside" Aku chvostová píla  
Číslo modelu: HG08418

Uvedený predmet vyhlásenia je v zhode s príslušnými harmonizačnými právnymi predpismi Únie:

Directive 2006/42/EC

Directive 2014/30/EU

Odkazy na príslušné použité harmonizované normy alebo odkazy na iné technické špecifikácie, v súvislosti s ktorými sa zhoda vyhlasuje:

Č. / Časti

Directive 2006/42/EC

EN 62841-1:2015

EN 62841-2-11:2016/A1:2020

Directive 2014/30/EU

EN 55014-1:2017/A11:2020

EN 55014-2:2015

Predmet vyššie uvedeného vyhlásenia je v súlade so smernicou Európskeho parlamentu a Rady 2011/65/EÚ z 8. júna 2011 o obmedzení používania určitých nebezpečných látok v elektrických a elektronických zariadeniach:

Č. / Časti

Smernica 2011/65/EU

EN 50581:2012-09

Meno a adresa výrobcu:

**OWIM GmbH & Co. KG Stiftsbergstraße 1 D-74167 Neckarsulm Nemecko**

Toto vyhlásenie o zhode sa vydáva na výhradnú zodpovednosť výrobcu.

Preklad pôvodného vyhlásenia o zhode

Neckarsulm

14.05.2021

Miesto

Dátum















Benjamin Steeb  
Managing Director

Jens Buchheim  
Authorised Signatory

<b>Indicaciones de advertencia y símbolos empleados</b> .....	Página	154
<b>Introducción</b> .....	Página	154
Uso previsto .....	Página	154
Volumen de suministro .....	Página	155
Descripción de las piezas .....	Página	155
Datos técnicos .....	Página	156
<b>Indicaciones de seguridad</b> .....	Página	158
Indicaciones generales de seguridad para herramientas eléctricas .....	Página	158
Indicaciones de seguridad para sierras de sable .....	Página	162
Reducción de las vibraciones y los ruidos .....	Página	163
Comportamiento en caso de emergencia .....	Página	163
Riesgos residuales .....	Página	163
Indicaciones de seguridad del cargador .....	Página	164
<b>Antes del primer uso</b> .....	Página	165
Accesorios .....	Página	165
<b>Funcionamiento</b> .....	Página	165
Insertar/quitar el paquete de baterías .....	Página	165
Comprobar el estado de carga del paquete de baterías .....	Página	165
Cargar el paquete de baterías .....	Página	165
Ajustar la base de apoyo .....	Página	166
Insertar/quitar la hoja de sierra .....	Página	166
Encendido y apagado .....	Página	167
Control de velocidad .....	Página	167
Luz de trabajo LED .....	Página	167
Prueba de funcionamiento .....	Página	168
<b>Indicaciones de trabajo</b> .....	Página	168
<b>Limpieza y cuidado</b> .....	Página	169
Limpieza .....	Página	169
Mantenimiento .....	Página	169
Reparación .....	Página	169
Almacenamiento .....	Página	169
Transporte .....	Página	169
<b>Eliminación</b> .....	Página	170
<b>Garantía</b> .....	Página	171
<b>Declaración de conformidad de la CE</b> .....	Página	172

## Indicaciones de advertencia y símbolos empleados

En este manual de instrucciones, en el embalaje y en la placa de características se emplean las indicaciones de advertencia siguientes:

	Lea el manual de instrucciones.		Apague el producto y retire el paquete de baterías antes de cambiar accesorios, limpiar y si no se está utilizando.
	¡Observe las indicaciones de advertencia y seguridad!		Proteja el paquete de baterías contra el calor y la luz solar fuerte y constante.
	Utilice el producto solo en espacios interiores secos.		Proteja el paquete de baterías contra el agua y la humedad.
	¡Utilice guantes de protección!		Proteja el paquete de baterías contra el fuego.
	¡Utilice protección auditiva!		Clase de protección II (aislamiento doble)
	¡Utilice gafas de protección!		Tensión/corriente alterna
			Tensión/corriente continua
	El marcado CE ratifica la conformidad con las directivas de la UE aplicables al producto.		Fusible para corrientes débiles

## SIERRA DE SABLE RECARGABLE

### ● Introducción

Enhorabuena por la adquisición de su nuevo producto. Ha optado por un producto de alta calidad. El manual de instrucciones forma parte de este producto. Contiene importantes indicaciones sobre seguridad, uso y eliminación. Antes de usar el producto, familiarícese con todas las indicaciones de manejo y de seguridad. Utilice el producto únicamente como se describe a continuación y para las aplicaciones indicadas. Adjunte igualmente toda la documentación en caso de entregar el producto a terceros.

### ● Uso previsto

Esta sierra de sable recargable (en lo sucesivo "Producto" o "Herramienta eléctrica") es apropiada para trabajos de aserrado medios y ligeros en madera, placas de aglomerado, plástico, metal y pacas de yeso.

El producto no ha sido determinado para realizar trabajos de aserrado pesados, como p. ej. con piedra o piezas de trabajo, que sobrepasen la capacidad de corte máxima (véase "Datos técnicos").

¡Utilice siempre las hojas de sierra conforme al uso previsto! Observe los requisitos técnicos del producto al comprar y usar las hojas de sierra (véase "Datos técnicos").

La luz de trabajo LED **10** de este producto ha sido determinada para iluminar de forma directa el área de trabajo.

Cualquier modificación o uso distinto del producto se considera como no conforme a lo previsto y puede suponer un riesgo como peligro de muerte, lesiones y daños. El fabricante no asume ninguna responsabilidad por los daños resultantes de un uso inadecuado. Este producto no ha sido concebido para un uso comercial ni para otros usos diferentes al previsto.

## ● Volumen de suministro

### ¡ADVERTENCIA!

► ¡El producto y el material de embalaje no son ningún juguete! ¡Los niños no deben jugar con las bolsas de plástico, láminas y piezas pequeñas! ¡Existe peligro de atragantamiento y asfixia!

- 1x Sierra de sable recargable PSSAP 20-Li C3
- 1x Paquete de baterías PAP 20 B3 \*
- 1x Cargador rápido PLG 20 C3 \*
- 1x Maletín de transporte
- 1x Hoja de sierra para madera
- 1x Hoja de sierra para metal
- 1x Manual de instrucciones

## ● Descripción de las piezas

### Figura A:

- 1** Palanca de liberación
- 2** Anillo mandril de sujeción
- 3** Alojamiento de hoja de sierra
- 4** Base de apoyo
- 5** Bloqueo de encendido
- 6** Interruptor de encendido/apagado/control de velocidad
- 7** Mango trasero
- 8** Paquete de baterías \*
- 9** Mango delantero
- 10** Luz de trabajo LED

### Figura B:

- 8** Paquete de baterías \*
- 11** Botón de liberación para el paquete de baterías
- 12** Botón  (estado de carga)
- 13** LED de estado de carga (rojo/naranja/verde)

### Figura C:

- 8** Paquete de baterías \*
- 14** Cargador (cargador rápido) \*
- 15** Cable de conexión con enchufe
- 16** LED de control de carga - rojo
- 17** LED de control de carga - verde

### No ilustrado:

- 18** Maletín de transporte

\* La batería y el cargador rápido no están incluidos en el volumen de suministro

## ● Datos técnicos

### Sierra de sable recargable

Tensión nominal:	20 V $\text{===}$
Número de carreras:	0–3000 $\text{min}^{-1}$
Carrera:	22 mm
Tipo de alojamiento hoja de sierra:	Estándar

### Capacidad de corte máxima:

Madera:	150 mm
Acero:	15 mm
Metal no ferroso:	20 mm
Tubo metálico:	100 mm

### Paquete de baterías

Tipo:	iones de litio
Tensión nominal:	20 V $\text{===}$
Capacidad:	4 Ah
Valor energético:	80 Wh
Número de celdas de batería:	10

### Cargador rápido

<b>Entrada:</b>	
Tensión nominal:	230–240 V~
Frecuencia nominal:	50 Hz
Potencia nominal:	120 W

### Salida:

Tensión nominal:	21,5 V $\text{===}$
Corriente de carga:	4,5 A
Clase de protección:	II / 
Fusible (interno):	3,15 A / 

\* La batería y el cargador rápido no están incluidos en el volumen de suministro

### Tiempo de carga:

- Tipo de batería PAP 20 B1, 2 Ah (disponible por separado): 45 minutos
- Tipo de batería PAP 20 B3, 4 Ah (disponible por separado): 60 minutos

### Temperatura ambiente recomendada:

Durante la carga:	+4 a +40 °C
Durante el funcionamiento:	+4 a +40 °C
Durante el almacenamiento:	+20 a +26 °C

### Valores de emisión de ruido

Los valores medidos han sido calculados de acuerdo con la norma EN 62841. El nivel de ruido de la herramienta eléctrica valorado con A es por lo general:

	<b>HG08180</b>	<b>HG08418</b>
Nivel de presión acústica $L_{pA}$ :	81,5 dB(A)	81,0 dB(A)
Inseguridad $K_{pA}$ :	5 dB	5 dB
Nivel de potencia acústica $L_{WA}$ :	92,5 dB(A)	92,0 dB(A)
Inseguridad $K_{WA}$ :	5 dB	5 dB

### Valores de emisión de vibraciones

Los valores totales de vibraciones (suma vectorial de las tres direcciones) se calculan conforme a la EN 62841:

#### Aserrado de tableros (con hoja de sierra Bosch S644D)

##### Mango principal:

Vibración mano-brazo $a_{h,B}$ :	12,15 m/s <sup>2</sup>	12,32 m/s <sup>2</sup>
Inseguridad K:	1,5 m/s <sup>2</sup>	1,5 m/s <sup>2</sup>

##### Mango adicional:

Vibración mano-brazo $a_{h,B}$ :	15,98 m/s <sup>2</sup>	16,484 m/s <sup>2</sup>
Inseguridad K:	1,5 m/s <sup>2</sup>	1,5 m/s <sup>2</sup>

#### Aserrado de vigas de madera (con hoja de sierra Bosch S644D)

##### Mango principal:

Vibración mano-brazo $a_{h,WB}$ :	10,342 m/s <sup>2</sup>	9,12 m/s <sup>2</sup>
Inseguridad K:	1,5 m/s <sup>2</sup>	1,5 m/s <sup>2</sup>

##### Mango adicional:

Vibración mano-brazo $a_{h,WB}$ :	12,673 m/s <sup>2</sup>	10,733 m/s <sup>2</sup>
Inseguridad K:	1,5 m/s <sup>2</sup>	1,5 m/s <sup>2</sup>

## ¡ADVERTENCIA!



¡Utilice protección auditiva!

## NOTA

- ▶ Los valores de emisión de vibración y los valores de emisión de ruido indicados han sido medidos según un método de ensayo normalizado y pueden utilizarse para comparar una herramienta eléctrica con otra.
- ▶ Asimismo, los valores de emisión de vibración y los valores de emisión de ruido indicados pueden ser utilizados para una evaluación provisional de la carga.

## ¡ADVERTENCIA!

- ▶ Las emisiones de vibraciones y ruidos pueden diferir durante el uso efectivo de la herramienta eléctrica de los valores indicados en función del modo, en que se utiliza la herramienta eléctrica, en especial, el tipo de pieza de trabajo que se trabaja. Intente mantener lo más baja posible la carga por vibraciones y ruidos. Llevar guantes de protección durante el uso de la herramienta y limitar el tiempo de trabajo son ejemplos de medidas para reducir la carga por vibración. Además, se deben tener en cuenta todas las partes del ciclo de funcionamiento (por ejemplo, los tiempos, en los que la herramienta eléctrica está desconectada y aquellos, en los que está encendida, pero sin carga).



## Indicaciones de seguridad

### ● Indicaciones generales de seguridad para herramientas eléctricas

#### ¡ADVERTENCIA!

- ▶ **Lea todas las indicaciones de seguridad, instrucciones, ilustraciones y datos técnicos con los que cuenta esta herramienta eléctrica.** Las negligencias por la inobservancia de las siguientes instrucciones pueden provocar descarga eléctrica, incendio y/o lesiones graves.

#### **Guarde todas las indicaciones de seguridad e instrucciones en un lugar seguro para futuras referencias.**

La "herramienta eléctrica", concepto empleado en las indicaciones de seguridad, hace referencia a herramientas eléctricas alimentadas por red (con cable de alimentación) o herramientas eléctricas que funcionan con batería (sin cable de alimentación).

#### **Seguridad en el área de trabajo**

- 1) **Mantenga el área de trabajo limpia y bien iluminada.** Las áreas de trabajo desordenadas o poco iluminadas pueden provocar accidentes.
- 2) **No trabaje con la herramienta eléctrica en entornos potencialmente explosivos, en los que haya líquidos, gases o polvos inflamables.** Las herramientas eléctricas generan chispas, que pueden encender el polvo o los vapores.
- 3) **Mantenga alejados a los niños y otras personas durante el uso de la herramienta eléctrica.** En caso de distracción puede perder el control de la herramienta eléctrica.

## Seguridad eléctrica

- 1) **El enchufe de conexión de la herramienta eléctrica debe encajar en la toma de corriente. No modificar el enchufe en modo alguno. No utilice ningún adaptador con herramientas eléctricas conectadas a tierra.** Los enchufes no modificados y las tomas de corriente que coinciden reducen el riesgo de una descarga eléctrica.
- 2) **Evite el contacto corporal con superficies conectadas a tierra como tubos, calefacciones, cocinas y neveras.** Existe riesgo elevado por descarga eléctrica si su cuerpo está conectado a tierra.
- 3) **Mantenga alejada la herramienta eléctrica de la lluvia o las humedades.** La penetración de agua en la herramienta eléctrica aumenta el riesgo de una descarga eléctrica.
- 4) **No utilice el cable de conexión para otros fines como llevar y colgar la herramienta eléctrica o desconectar el enchufe de la toma de corriente tirando del cable. Mantenga alejado el cable de conexión del calor, aceite, cantos afilados o partes móviles.** Los cables de conexión enredados o dañados aumentan el riesgo de una descarga eléctrica.
- 5) **Si trabaja con la herramienta eléctrica al aire libre, utilice solo cables de extensión apropiados para el exterior.** El uso de un cable de extensión apropiado para el exterior reduce el riesgo de una descarga eléctrica.

- 6) **Si no se puede evitar el uso de la herramienta eléctrica en un entorno húmedo, utilice un interruptor automático.** El uso de un interruptor automático reduce el riesgo de una descarga eléctrica.

## Seguridad personal

- 1) **Esté atento y preste atención a lo que hace y proceda con sensatez a la hora de trabajar con la herramienta eléctrica.** No utilice ninguna herramienta eléctrica si está cansado o bajo la influencia de drogas, alcohol o medicamentos. Un momento de desatención durante el uso de la herramienta eléctrica puede provocar lesiones de gravedad.
- 2) **Use siempre gafas de protección y el equipo de protección individual.** El uso del equipo de protección individual como máscara de polvo, calzado de seguridad antideslizante, casco de protección o protección auditiva, según el tipo y aplicación de la herramienta eléctrica, reduce el riesgo de lesiones.
- 3) **Evite un arranque involuntario. Cerciórese de que la herramienta eléctrica esté apagada antes de recogerla, transportarla o conectarla al suministro de corriente y/o la batería.** El transporte de la herramienta eléctrica con el dedo en el interruptor o conectar el dispositivo encendido al suministro de corriente puede provocar accidentes.

- 4) **Elimine las piezas de ajuste o llaves ajustables antes de encender la herramienta eléctrica.** Una herramienta o llave, que se encuentre en una parte en movimiento de la herramienta eléctrica, puede provocar lesiones.
- 5) **Evite una postura anómala. Procure una posición segura y mantenga en todo momento el equilibrio.** De este modo, puede controlar mejor la herramienta eléctrica en situaciones inesperadas.
- 6) **Lleve ropa apropiada. No use ropa suelta o joyas. Mantenga alejado el pelo o la ropa de las partes móviles.** La ropa suelta, las joyas o el pelo largo pueden quedar enganchados en las partes móviles.
- 7) **Si se pueden montar dispositivos de recogida y aspiración de polvo, estos deberán conectarse y utilizarse correctamente.** El uso de un dispositivo de aspiración de polvo puede reducir los peligros derivados del polvo.
- 8) **No cree un falso sentido de la seguridad y no pase por alto las normas de seguridad para herramientas eléctricas, incluso si está familiarizado con el uso de la herramienta.** Un manejo descuidado puede provocar lesiones graves en fracciones de segundo.

#### **Uso y cuidado de la herramienta eléctrica**

- 1) **No sobrecargue la herramienta eléctrica. Utilice para su trabajo la herramienta eléctrica designada a tal fin.** Trabaje mejor y de forma más segura en la gama de potencia indicada con la herramienta eléctrica adecuada.
- 2) **No utilice ninguna herramienta eléctrica, cuyo interruptor esté defectuoso.** Una herramienta eléctrica que no se pueda encender o apagar resulta peligrosa y debe ser reparada.
- 3) **Desconecte el enchufe de la toma de corriente y/o quite la batería extraíble antes de realizar los ajustes en el dispositivo, cambiar las partes de la herramienta de inserción o colocar aparte la herramienta eléctrica.** Estas medidas de precaución evitan un arranque inesperado de la herramienta eléctrica.
- 4) **Mantenga las herramientas eléctricas que no utilice fuera del alcance de los niños. No deje que personas, que no estén familiarizadas con el uso de la herramienta o no hayan leído estas instrucciones, utilicen la herramienta eléctrica.** Las herramientas eléctricas son peligrosas si las utilizan personas sin experiencia.

- 5) **Trate con cuidado las herramientas eléctricas y las herramientas de inserción. Controle si las partes en movimiento funcionan correctamente y no se atascan, o si las partes que se encuentren rotas o dañadas afectan al funcionamiento de la herramienta eléctrica. Haga reparar las partes dañadas de la herramienta eléctrica antes de usarla.** Una gran cantidad de accidentes tienen su origen en un mantenimiento deficiente de las herramientas eléctricas.
- 6) **Mantenga afiladas y limpias las herramientas de corte.** Las herramientas de corte que están bien cuidadas y con los cantos cortantes afilados se atascan menos y son más cómodas de usar.
- 7) **Utilice las herramientas eléctricas, herramienta de inserción, herramientas de inserción etc. conforme a las instrucciones.** Tenga en cuenta las condiciones de trabajo y la tarea a realizar. El uso de herramientas eléctricas para aplicaciones distintas a las previstas puede provocar situaciones de peligro.
- 8) **Mantenga los mangos y las superficies de agarre secos, limpios y libres de aceite y grasa.** Los mangos y las superficies de agarre resbaladizos no permiten un manejo y control seguro de la herramienta eléctrica en situaciones imprevistas.
- 2) **Por ello, utilice solo las baterías apropiadas en las herramientas eléctricas.** El uso de baterías distintas puede provocar lesiones y peligro de incendio.
- 3) **Mantenga las baterías que no vaya a utilizar alejadas de grapas, monedas, llaves, clavos, tornillos u otros objetos metálicos, que pudieran provocar un puenteo de los contactos.** Un cortocircuito entre los contactos de la batería puede provocar quemaduras o fuego.
- 4) **Un uso incorrecto puede provocar que se salga el líquido de la batería. Evite todo contacto con él. En caso de contacto accidental, enjuagarse con agua. Si el líquido entra en contacto con los ojos, busque asistencia médica suplementaria.** El líquido saliente de la batería puede causar irritaciones en la piel o quemaduras.
- 5) **No utilice ninguna batería dañada o modificada.** Las baterías dañadas o modificadas pueden comportarse de manera imprevisible y provocar fuego, una explosión o peligros de lesión.
- 6) **No exponga la batería al fuego o a temperaturas muy elevadas.** El fuego o temperaturas por encima de 130 °C pueden provocar una explosión.
- 7) **Siga todas las instrucciones de carga y nunca cargue la batería o herramienta con batería fuera de los rangos de temperatura indicados en el manual de instrucciones.** Una carga incorrecta o fuera del rango de temperatura permitido puede dañar la batería y aumentar el peligro de incendio.

### **Uso y cuidado de la herramienta con batería**

- 1) **Cargue las baterías solo con los cargadores recomendados por el fabricante.** Existe peligro de incendio si se utiliza un cargador, apropiado para un tipo determinado de baterías, con baterías distintas.

## Servicio técnico

- 1) **Deje que un especialista cualificado repare su herramienta eléctrica y solo con piezas de recambio originales.** De este modo, permanece inalterada la seguridad de la herramienta eléctrica.
- 2) **Nunca realice tareas de mantenimiento en baterías dañadas.** El mantenimiento completo de las baterías solo debe llevarlo a cabo el fabricante o representante autorizado.

## ● Indicaciones de seguridad para sierras de sable

- 1) **Sujete la herramienta eléctrica de las superficies de agarre aislantes si realiza trabajos, en los que la herramienta de inserción pueda entrar en contacto con cable eléctricos ocultos.** El contacto con un cable conductor de tensión puede poner en tensión partes metálicas del dispositivo, y provocar una descarga eléctrica.
- 2) **Fije y asegure la pieza de trabajo con abrazaderas o de otro modo en una base estable.** Si sujeta la pieza de trabajo únicamente con la mano o contra su cuerpo, seguirá siendo inestable, lo que puede provocar una pérdida del control.
- 3) **Al hacerlo, mantenga alejadas sus manos del área de la sierra. Nunca agarre por debajo de la pieza de trabajo.** Existe peligro de lesión en caso de contacto con la hoja de sierra.
- 4) **Guíe la herramienta eléctrica contra la pieza de trabajo sólo si la herramienta está encendida.** Existe peligro de retroceso si la herramienta de inserción ladea en la pieza de trabajo.
- 5) **Asegúrese de que la base de apoyo al serrar se apoye siempre en la pieza de trabajo.** La hoja de sierra puede ladear y provocar una pérdida del control de la herramienta eléctrica.
- 6) **Apague la herramienta eléctrica al finalizar el proceso de trabajo y quite la hoja de sierra del corte, cuando esta se haya parado.** De este modo, evita un retroceso y puede depositar la herramienta eléctrica de forma segura.
- 7) **Utilice solo hojas de sierra intactas y en perfecto estado.** Las hojas de sierra dobladas o desafiladas pueden romperse, influir de manera negativa en el corte o provocar un retroceso.
- 8) **Después del apagado, no frene la hoja de sierra ejerciendo una contrapresión lateral.** La hoja de sierra puede dañarse, romperse o provocar un retroceso.
- 9) **Sujete el material firmemente. No sostenga la pieza de trabajo con la mano o el pie. No toque ningún objeto o el suelo con la sierra en marcha.** Existe peligro de retroceso.
- 10) **Utilice dispositivos de búsqueda apropiados para localizar líneas de suministro ocultas o consulte con la empresa de suministro local.** El contacto con líneas eléctricas puede provocar una descarga eléctrica y fuego, y el contacto con una línea de gas puede provocar una explosión. Una línea de agua dañada puede provocar daños materiales y una descarga eléctrica.

- 11) **Mantenga bien sujeta la herramienta eléctrica durante el trabajo y procure una posición segura.** La herramienta eléctrica se maneja de forma más segura con las dos manos.
- 12) **Asegure la pieza de trabajo.** Una pieza de trabajo sujeta con dispositivos de sujeción o torno de banco se sujeta de forma más segura que con la mano.
- 13) **Espere a que la herramienta eléctrica se haya detenido por completo antes de depositarla.** La herramienta de inserción puede ladear y provocar una pérdida del control de la herramienta eléctrica.
- 14) No sierre materiales (p. ej. pinturas y barnices que contengan plomo o material que contenga amianto), cuyo polvo pueda ser perjudicial para la salud.

## ● Reducción de las vibraciones y los ruidos

Limite el tiempo de uso, utilice modos de baja vibración y bajo ruido, y use equipos de protección individual para reducir los efectos de las vibraciones y los ruidos.

Las medidas siguientes ayudan a reducir los riesgos derivados del ruido y de la vibración:

- Utilice el producto solo conforme a su uso previsto y como se describe en estas instrucciones.
- Asegúrese de que se realice un mantenimiento correcto en el producto.
- Utilice las herramientas de inserción adecuadas para este producto y asegúrese de que estén en perfectas condiciones.
- Sujete bien el producto de los mangos/superficies de agarre.

- Realice el mantenimiento en el producto conforme a las instrucciones y asegúrese de que esté lubricado lo suficiente (si procede).
- Planee su flujo de trabajo, de modo que el uso de productos con un valor de vibración elevado se distribuya a lo largo de un periodo más prolongado.

## ● Comportamiento en caso de emergencia

Familiarícese mediante este manual de instrucciones con el uso de este producto. Memorice las indicaciones de seguridad y sígalas al pie de la letra. Esto ayuda a reducir riesgos y peligros.

- Preste siempre atención a la hora de utilizar este producto para poder reconocer los peligros a tiempo y actuar en consecuencia. Actuar rápidamente puede evitar lesiones graves y daños materiales.
- Si se producen fallos de funcionamiento, apague el producto inmediatamente y retire el paquete de baterías. Haga revisar el producto por un especialista cualificado y, si es necesario, repárelo antes de volver a ponerlo en funcionamiento.

## ● Riesgos residuales

Aunque utilice este producto de forma adecuada, existe un riesgo potencial por daños personales y materiales. Pueden aparecer los siguientes peligros en relación con el diseño y modelo de este producto:

- Daños para la salud debido a emisiones de vibraciones, si no se utiliza el producto durante un largo periodo de tiempo, así como si no se maneja y mantiene debidamente.

- Los daños personales o materiales provocados por herramientas de corte defectuosas o impacto repentino de un objeto oculto durante el uso.
- Peligro de lesión y daños materiales provocados por objetos desprendidos.

#### NOTA

- ▶ ¡Este producto genera durante el funcionamiento un campo electromagnético! ¡En determinadas circunstancias, este campo puede afectar a implantes médicos activos o pasivos! ¡Para reducir el peligro de lesiones graves o mortales, recomendamos que la persona con implante médico consulte a su médico y al fabricante del implante médico antes de utilizar el producto!

#### ● **Indicaciones de seguridad del cargador**

- Este dispositivo puede ser utilizado por niños a partir de los 8 años y personas con capacidades físicas, mentales o sensoriales reducidas, siempre y cuando haya una persona responsable de su seguridad que los supervise o se los haya instruido en el uso seguro del dispositivo y estos conozcan los posibles peligros. Los niños no deben jugar con el dispositivo.

Las tareas de limpieza y mantenimiento no deben ser llevadas a cabo por niños sin supervisión.

- No cargue baterías que no sean recargables. El incumplimiento de esta indicación conlleva posibles riesgos.
- A fin de evitar riesgos, si el cable de conexión resulta dañado, sólo el fabricante, su representante de servicio al cliente o una persona con una cualificación similar podrá realizar la sustitución.
- Proteja las partes eléctricas contra la humedad. Nunca lo sumerja en agua u otros líquidos para evitar una descarga eléctrica. Nunca ponga el dispositivo debajo del agua corriente. Observe las instrucciones de limpieza, mantenimiento y reparación.
- Este dispositivo solo es apropiado para un uso en interiores.

- **¡ATENCIÓN!** Este cargador solo es apropiado para cargar paquetes de baterías de los siguientes tipos:

### Parkside 20 V Paquete de baterías

PAP 20 B1    2 Ah    5 celdas

PAP 20 B3    4 Ah    10 celdas

- En [www.lidl.de/akku](http://www.lidl.de/akku) podrá encontrar una lista actualizada de baterías compatibles.

### ● Antes del primer uso

#### ● Accesorios

Para el uso seguro y correcto de este producto son necesarios, entre otros, los siguientes accesorios, como p. ej. herramientas y hojas de sierra:

- Hoja de sierra apropiada

Puede adquirir las herramientas y las hojas de sierra en un distribuidor especializado. Al comprar tenga siempre en cuenta los requisitos técnicos de este producto (véase "Datos técnicos").

Si tiene alguna duda, pregunte a un técnico cualificado y asesórese con su distribuidor.

#### NOTA

- ▶ En este manual de instrucciones puede encontrar información e notas sobre las distintas hojas de sierra y sus ámbitos de uso. Las hojas de sierra representadas no están incluidas obligatoriamente en el volumen de suministro, sino que muestran las múltiples aplicaciones de este producto.

### Paquetes de baterías y cargadores adecuados

#### Paquete de

**baterías:** Parkside X 20 V Team

**Cargador:** Parkside X 20 V Team

### ● Funcionamiento

#### ● Insertar/quitar el paquete de baterías

##### ■ Quitar el paquete de baterías:

Presione el botón de liberación del paquete de baterías **11**. Retire el paquete de baterías **8** (fig. D).

- **Inserte el paquete de baterías:** Alinee el paquete de baterías **8** con el mango e insértelo. Asegúrese de que encaje de forma audible.

#### ● Comprobar el estado de carga del paquete de baterías

(Fig. B)

- Comprobar el estado de carga del paquete de baterías: Pulse el botón  **12**. Los LED de estado de carga **13** se iluminan:

LED <b>13</b>	Estado de carga
Rojo/naranja/verde	Máximo
Rojo/naranja	Medio
Rojo	Bajo

#### ● Cargar el paquete de baterías

(Fig. C)

#### NOTA

- ▶ Puede cargar el paquete de baterías **8** en cualquier momento sin acortar su vida útil.
- ▶ La interrupción del proceso de carga no daña el paquete de baterías **8**.
- Cargue el paquete de baterías **8** antes del uso, si el estado de carga es medio o bajo.

- El LED de control de carga (verde **17** y rojo **16**) informa sobre el estado del cargador **14** y del paquete de baterías **8**:

LED	Estado
LED rojo encendido	Paquete de baterías cargando
LED verde encendido	Paquete de baterías completamente cargado
LED verde y rojo parpadean	Paquete de baterías defectuoso
LED rojo parpadea	Paquete de baterías demasiado frío o demasiado caliente
LED verde encendido (sin paquete de baterías)	Cargador listo

- Introduzca el paquete de baterías **8** en el cargador **14**.
- Conecte el cable de conexión con enchufe **15** del cargador **14** a la toma de corriente.
- Si el paquete de baterías **8** está completamente cargado: Extraiga el paquete de baterías del cargador **14**. A continuación, desconecte el cable de conexión con enchufe **15** del cargador de la toma de corriente.

## ● Ajustar la base de apoyo

(Fig. E)

### ⚠ ¡ADVERTENCIA!



¡Apague el producto, extraiga el paquete de baterías **8** y deje que el producto se enfríe antes de realizar los ajustes!

### ⚠ ¡CUIDADO! ¡RIESGO DE LESIONES!



Las hojas de sierra pueden estar afiladas y calentarse durante el uso. Lleve siempre guantes de protección si manipula hojas de sierra.

### ⚠ ¡CUIDADO! ¡RIESGO DE LESIONES!

- ▶ Quite la hoja de sierra del producto antes de ajustar la base de apoyo **4** (véase "Insertar/quitar la hoja de sierra").
- ▶ No utilice el producto sin la base de apoyo **4** insertada.

Para que se ajuste a la pieza de trabajo, la base de apoyo **4** se puede ajustar y girar en posiciones diferentes.

- Desbloquear la base de apoyo **4**: Gire la palanca de liberación **1** en sentido antihorario.
- Introduzca o extraiga la base de apoyo **4** para ajustar su posición deseada.
- Bloquear la base de apoyo **4**: Gire la palanca de liberación **1** en sentido horario.

## ● Insertar/quitar la hoja de sierra

### ⚠ ¡ADVERTENCIA!



¡Apague el producto, extraiga el paquete de baterías **8** y deje que el producto se enfríe antes de realizar los ajustes!

### ⚠ ¡CUIDADO! ¡RIESGO DE LESIONES!



Las hojas de sierra pueden estar afiladas y calentarse durante el uso. Lleve siempre guantes de protección si manipula hojas de sierra.

### ⚠ ¡CUIDADO! ¡RIESGO DE LESIONES!

- ▶ No utilice ninguna hoja de sierra desafilada, doblada o dañada.
- ▶ Utilice siempre una hoja de sierra adaptada a la tarea.

## Insertar la hoja de sierra

(Fig. F)

- Gire el anillo mandril de sujeción [2] en sentido antihorario.
- Inserte la hoja de sierra en el alojamiento hoja de sierra [3].
- Suelte el anillo mandril de sujeción [2], de modo que este gire de nuevo a la posición original.
- Antes del uso: Tire de la hoja de sierra y compruebe si está insertada con seguridad y asienta bien.

## Quitar la hoja de sierra

(Fig. G)

- Gire el anillo mandril de sujeción [2] en sentido antihorario.
- Extraiga la hoja de sierra del alojamiento hoja de sierra [3].
- Suelte el anillo mandril de sujeción [2], de modo que este gire de nuevo a la posición original.

### NOTA

- ▶ Para determinados trabajos, la hoja de sierra también puede ser insertada después de girar 180°.

## ● Encendido y apagado

### ⚠ ¡CUIDADO! ¡RIESGO DE LESIONES!



Lleve siempre guantes de protección si trabaja o manipula con el producto.

### ⚠ ¡CUIDADO! ¡RIESGO DE LESIONES!

- ▶ Asegúrese antes del encendido de que la hoja de sierra no toque la pieza de trabajo.
- ▶ Asegúrese de que tiene un apoyo seguro durante el trabajo. Sujete bien el mango delantero [9] y trasero [7] del producto con ambas manos (fig. H).
- ▶ Mantenga alejadas sus manos de la hoja de sierra si el producto está en funcionamiento.

### NOTA

- ▶ El interruptor de encendido/apagado [6] no se puede bloquear.

(Fig. I)

- **Encendido:** Suelte el bloqueo de encendido [5] presionándolo hacia la izquierda o derecha. Apriete el interruptor de encendido/apagado [6] y manténgalo apretado. Regule la velocidad si fuera necesario (véase "Control de velocidad").
- **Apagado:** Suelte el interruptor de encendido/apagado [6]. Después de soltar el interruptor de encendido/apagado, el bloqueo de encendido [5] regresa de forma automática a su posición original.

## ● Control de velocidad

- Puede controlar la velocidad ejerciendo una presión distinta en el interruptor de encendido/apagado [6]:

Presión de apriete	Velocidad
Presión ligera:	Baja
Presión fuerte:	Alta

## ● Luz de trabajo LED

Este producto está equipado con una luz de trabajo LED [10] para iluminar directamente el área de trabajo y mejorar la visibilidad en entornos con muy poca luz.

- La luz de trabajo LED [10] se ilumina de forma automática nada más encender el producto.

### NOTA

- ▶ La luz de trabajo LED [10] se ilumina durante aprox. 10 segundos después de apagar el producto.

## ● Prueba de funcionamiento

### NOTA

- ▶ Antes del primer trabajo y después de cambiar las hojas de sierra, realice una prueba de funcionamiento sin carga. Apague de inmediato el producto si la hoja de sierra funciona de manera irregular, ya que puede provocar vibraciones considerables o ruidos anormales.

## ● Indicaciones de trabajo

### ⚠ ¡CUIDADO! ¡RIESGO PARA PERSONAS Y DAÑOS MATERIALES!

- ▶ Lleve guantes al manipular la hoja de sierra. De este modo, previene lesiones por corte.
- ▶ No utilice hojas de sierra desafiladas, rotas, dobladas o dañadas.
- ▶ Antes de serrar, compruebe la presencia de cuerpos extraños ocultos en la pieza de trabajo como clavos o tornillos. Retírelos.
- ▶ Coloque siempre la hoja de sierra adecuada.
- ▶ Asegure la pieza en el banco de trabajo con ayuda de dispositivos de sujeción.
- ▶ Aplique solo la presión que sea necesaria para serrar. Si se aplica demasiada presión, la hoja de sierra se puede doblar y romper.
- ▶ Apague de inmediato el producto si la hoja de sierra se bloquea. Separe el corte de sierra y extraiga la hoja de sierra con cuidado.
- ▶ Colóquese siempre de lado con respecto al producto mientras trabaje.
- ▶ Procure una ventilación suficiente del lugar de trabajo.
- ▶ Evite un sobreesfuerzo del producto durante el trabajo.

## Aserrado habitual

- Cerciórese de que la hoja de sierra no toque la pieza de trabajo. Luego, vuelva a encender el producto.
- Coloque la base de apoyo **4** en la pieza de trabajo.
- Corte ejerciendo una presión y realizando un movimiento hacia adelante uniformes. Puede cortar en horizontal, diagonal o vertical.
- Una vez finalizado el trabajo: Apague primero el producto. Extraiga la hoja de sierra de la pieza de trabajo.

## Aserrado de incisión

(Fig. J)

- El aserrado de incisión es una técnica muy exigente asociada a un elevado riesgo de lesión. Realice esta técnica solo si está familiarizada con ella.
- Los cortes de incisión solo deben realizarse en materiales blandos como madera o yeso y con hojas de sierra cortas (longitud máx. 150 mm). Existe peligro de retroceso y lesión.
- Coloque el borde delantero de la base de apoyo **4** en la pieza de trabajo, de modo que la hoja de sierra no toque la pieza.
- Encienda el producto. Introduzca lentamente la hoja de sierra en la pieza de trabajo.
- Una vez atravesada la profundidad de la pieza de trabajo, continúe serrando como de costumbre.

## Corte conciso

(Fig. K)

- Con las hojas de sierra bimetálicas elásticas puede p. ej. separar tuberías de agua a ras de la pared.
- Asegúrese de que la hoja de sierra sea siempre más larga que el diámetro del tubo. Existe peligro de retroceso y lesión.

## ● Limpieza y cuidado

### ⚠ ¡ADVERTENCIA!



¡Apague el producto, extraiga el paquete de baterías [8] y deje que el producto se enfríe antes de realizar los trabajos de inspección, mantenimiento y limpieza!

## ● Limpieza

- No deje que el agua u otros líquidos penetren en el interior del producto.
- Mantenga el producto siempre limpio, seco y libre de aceite o lubricantes. Elimine el polvo después de cada uso y antes de guardarlo.
- Una limpieza periódica y correcta ayuda a garantizar un uso seguro y alarga la vida útil del producto.
- Limpie el producto con un paño seco. Utilice un cepillo suave para los lugares de difícil acceso.
- Elimine la suciedad y el polvo de los orificios de ventilación con un paño y un cepillo suave.
- Los orificios de ventilación deben estar siempre libres.

### NOTA

- ▶ No utilice ningún producto de limpieza o desinfectante químico, alcalino, abrasivo o agresivo para limpiar el producto, ya que las superficies podrían resultar dañadas.

## ● Mantenimiento

- Antes y después de cada uso, revise el producto y los accesorios (p. ej. hojas de sierra) para ver si están gastados o dañados. Si es necesario, cámbielos por otros nuevos como se describe en este manual de instrucciones. Para ello, observe los requisitos técnicos (véase "Datos técnicos").

- Compruebe los daños y el correcto asiento de las cubiertas y los dispositivos de protección. Si es necesario, cámbielos.
- Cambie una hoja de sierra desafilada, doblada o dañada.

## ● Reparación

Este producto no contiene piezas que puedan ser reparadas por el usuario. Póngase en contacto con un centro de servicio autorizado o con una persona calificada para que revisen y reparen el producto.

## ● Almacenamiento

- Limpie el producto como se describe arriba.
- Almacene el producto y sus accesorios en un lugar oscuro, seco, libre de heladas y bien ventilado.
- Guarde siempre el producto en un lugar no accesible para niños. La temperatura óptima de almacenamiento óptima para un periodo de tiempo prolongado (más de 3 meses) es de entre +20 y +26 °C.
- Guarde el producto en el maletín de transporte [18].

## Notas sobre el paquete de baterías

- Guarde el paquete de baterías [8] solo si está parcialmente cargado. El estado de carga debe ser del 40 al 60 % durante un periodo de almacenamiento más largo (los LED rojo y naranja del estado de carga [13] se iluminan).
- Durante una fase de almacenamiento larga, compruebe el estado de carga del paquete de baterías [8] cada 3 meses. En su caso, vuelva a cargar.

## ● Transporte

- Transporte el producto en el maletín de transporte [18].
- Proteja el producto contra impactos y fuertes vibraciones, que puedan originarse especialmente durante el transporte en vehículos.
- Asegure el producto contra deslizamientos y vuelcos.

## ● Eliminación

El embalaje está compuesto por materiales no contaminantes que pueden ser desechados en el centro de reciclaje local.



Tenga en cuenta el distintivo del embalaje para la separación de residuos. Está compuesto por abreviaturas (a) y números (b) que significan lo siguiente: 1-7: plásticos / 20-22: papel y cartón / 80-98: materiales compuestos.



El producto y el material de embalaje son reciclables. Separe los materiales para un mejor tratamiento de los residuos.

El logotipo Triman se aplica solo para Francia.



Para obtener información sobre las posibilidades de desecho del producto al final de su vida útil, acuda a la administración de su comunidad o ciudad.



Para proteger el medio ambiente no tire el producto junto con la basura doméstica cuando ya no le sea útil. Deséchelo en un contenedor de reciclaje. Diríjase a la administración competente para obtener información sobre los puntos de recogida de residuos y sus horarios.

Las pilas / baterías defectuosas o usadas deben ser recicladas según lo indicado en la directiva 2006/66/CE y en sus modificaciones. Recicle las pilas / baterías y / o el producto en los puntos de recogida adecuados.



## ¡Daños en el medio ambiente por un reciclaje indebido de las pilas / baterías!

Retire las baterías / paquete de pilas del producto antes de desecharlo.

Las pilas / baterías no deben eliminarse junto con los residuos domésticos. Estas pueden contener metales pesados tóxicos que deben tratarse conforme a la normativa aplicable a los residuos especiales. Los símbolos químicos de los metales pesados son: Cd = cadmio, Hg = mercurio, Pb = plomo. Las pilas / baterías deben reciclarse en un punto de recolección específico para ello.

## ● **Garantía**

El producto ha sido fabricado cuidadosamente siguiendo exigentes normas de calidad y ha sido probado antes de su entrega. En caso de defecto del producto, usted tiene derechos legales frente al vendedor del mismo. Nuestra garantía (abajo indicada) no supone una restricción de dichos derechos legales.

Este producto dispone de una garantía de 5 años desde la fecha de compra. El plazo de garantía comienza a partir de la fecha de compra. Por favor, conserve adecuadamente el justificante de compra original. Este documento se requerirá como prueba de que se realizó la compra.

Si en el plazo de 5 años a partir de la fecha de compra se produce un fallo de material o fabricación en este producto, repararemos el producto o lo sustituiremos gratuitamente por un producto nuevo (según nuestra elección). La garantía quedará anulada si el producto resulta dañado o es utilizado o mantenido de forma inadecuada.

La garantía cubre defectos de materiales o de fabricación. Esta garantía no cubre aquellos componentes del producto sometidos a un desgaste normal y que, por ello, puedan considerarse piezas de desgaste (por ej. las pilas). Tampoco cubre daños de componentes frágiles como, por ejemplo, los interruptores, baterías y piezas de cristal.

Con el paquete de baterías recibirá 1 año de garantía a partir de la fecha de compra.

## **Tramitación de la garantía**

Para garantizar una rápida tramitación de su consulta, tenga en cuenta las siguientes indicaciones:

Para realizar cualquier consulta, tenga a mano el recibo y el número de artículo (por ej. IAN 123456\_7890) como justificante de compra.

Encontrará el número de artículo en una inscripción de la placa identificativa, en la portada de las instrucciones (abajo a la izquierda) o en una pegatina en la parte posterior o inferior.

Si el producto fallase o presentase algún defecto, póngase primero en contacto con el departamento de asistencia indicado, ya sea por teléfono o correo electrónico.

Puede enviarnos el producto defectuoso libre de franqueo adjuntando el recibo de compra (ticket de compra) e indicando dónde está y cuándo ha ocurrido el fallo a la dirección de asistencia que le indicamos.

### **Asistencia**

#### **Asistencia en España**

Tel.: 900984948

E-Mail: [owim@lidl.es](mailto:owim@lidl.es)



## ● Declaración de conformidad de la CE

### DECLARACIÓN DE CONFORMIDAD DE LA CE

IAN: 364904\_2101  
Identificación del producto: "Parkside" Sierra de sable recargable  
Número de modelo: HG08180

El objeto de la declaración descrita anteriormente está en conformidad con la legislación comunitaria de armonización pertinente:

Directive 2006/42/EC
Directive 2014/30/EU

Referencias a las normas armonizadas pertinentes utilizadas, o referencias a las otras especificaciones técnicas respecto las cuales se declara la conformidad:

N° / Partes
Directive 2006/42/EC
EN 62841-1:2015
EN 62841-2-11:2016/A1:2020
Directive 2014/30/EU
EN 55014-1:2017/A11:2020
EN 55014-2:2015

El objeto de la declaración descrita anteriormente se ajusta a la Directiva 2011/65/UE del Parlamento Europeo y del Consejo, de 8 de junio de 2011, sobre restricciones a la utilización de determinadas sustancias peligrosas en aparatos eléctricos y electrónicos:



N° / Partes
Directive 2011/65/UE
EN 50581:2012-09

Nombre y dirección del fabricante:

**OWIM GmbH & Co. KG Stiftsbergstraße 1 D-74167 Neckarsulm Alemania**

Esta declaración de conformidad se emite bajo la responsabilidad exclusiva del fabricante.

Traducción de la declaración de conformidad original

Neckarsulm	23.04.2021		
Lugar	Fecha	Peter Fischer Managing Director	Dr. Thorsten Maier Authorised Signatory

## DECLARACIÓN DE CONFORMIDAD DE LA CE

IAN: 364904\_2101  
Identificación del producto: "Parkside" Sierra de sable recargable  
Número de modelo: HG08418

El objeto de la declaración descrita anteriormente es conforme con la legislación de armonización pertinente de la Unión:

Directive 2006/42/EC
Directive 2014/30/EU

Referencias a las normas armonizadas pertinentes utilizadas, o referencias a las otras especificaciones técnicas respecto las cuales se declara la conformidad:

<b>N° / Partes</b>
<b>Directive 2006/42/EC</b>
EN 62841-1:2015
EN 62841-2-11:2016/A1:2020
<b>Directive 2014/30/EU</b>
EN 55014-1:2017/A11:2020
EN 55014-2:2015

El objeto de la declaración descrita anteriormente se ajusta a la Directiva 2011/65/UE del Parlamento Europeo y del Consejo, de 8 de junio de 2011, sobre restricciones a la utilización de determinadas sustancias peligrosas en aparatos eléctricos y electrónicos:

<b>N° / Partes</b>
<b>Directiva 2011/65/UE</b>
EN 50581:2012-09

Nombre y dirección del fabricante:

**OWIM GmbH & Co. KG Stiftsbergstraße 1 D-74167 Neckarsulm Alemania**

Esta declaración de conformidad se emite bajo la responsabilidad exclusiva del fabricante.















Traducción de la declaración de conformidad original

Neckarsulm	14.05.2021		
Lugar	Fecha	Benjamin Steeb Managing Director	Jens Buchheim Authorised Signatory

<b>Anvendte advarselssætninger og symboler</b> .....	Side	175
<b>Indledning</b> .....	Side	175
Forskriftsmæssig anvendelse .....	Side	175
Leveringsomfang .....	Side	176
Beskrivelse af delene .....	Side	176
Tekniske data .....	Side	177
<b>Sikkerhedsanvisninger</b> .....	Side	179
Generelle sikkerhedsanvisninger for elektroværktøj .....	Side	179
Sikkerhedsanvisninger for bajonettsave .....	Side	183
Vibrations- og støjreduktion .....	Side	184
Procedurer i nødstilfælde .....	Side	184
Restrisici .....	Side	184
Sikkerhedsanvisninger for batteriopladere .....	Side	185
<b>Før første brug</b> .....	Side	186
Tilbehør .....	Side	186
<b>Betjening</b> .....	Side	186
Fjernelse/isætning af batteripakke .....	Side	186
Kontrol af batteripakkens ladeniveau .....	Side	186
Opladning af batteripakke .....	Side	186
Indstilling af fodpladen .....	Side	187
Montering/fjernelse af savklinge .....	Side	187
Til- og frakobling .....	Side	188
Hastighedsregulering .....	Side	188
LED-arbejdslys .....	Side	188
Prøvekørsel .....	Side	189
<b>Arbejdsanvisninger</b> .....	Side	189
<b>Rengøring og vedligeholdelse</b> .....	Side	190
Rengøring .....	Side	190
Vedligeholdelse .....	Side	190
Reparation .....	Side	190
Opbevaring .....	Side	190
Transport .....	Side	190
<b>Bortskaffelse</b> .....	Side	191
<b>Garanti</b> .....	Side	192
<b>EF-overensstemmelseserklæring</b> .....	Side	193

## Anvendte advarselssætninger og symboler

De følgende advarselstegn bruges i denne betjeningsvejledning, på emballagen og på typeskiltet:

 	Læs betjeningsvejledningen.		Sluk produktet, og fjern batteripakken, før tilbehør udskiftes, rengøring, og hvis produktet ikke er i brug.
	Overhold advarsler og sikkerhedsanvisninger!		Beskyt batteripakken mod varme og konstant, stærk sollys.
	Anvend kun produktet indendørs i tørre lokaler.		Beskyt batteripakken mod vand og fugtighed.
	Brug beskyttelseshandsker!		Beskyt batteripakken mod ild.
	Brug høreværn!		Beskyttelsesklasse II (dobbeltisolering)
	Brug beskyttelsesbriller!		Vekselstrøm/-spænding
			Jævnstrøm/-spænding
	CE-mærket bekræfter konformiteten med de EU-direktiver, som er gældende for produktet.		Mikrosikring

## BATTERIDREVEN BAJONETSAV

### ● Indledning

Hjerteligt tillykke med købet af deres nye produkt. Du har besluttet dig for et produkt af høj kvalitet. Brugervejledningen er en del af dette produkt. Den indeholder vigtige informationer om sikkerhed, brug og bortskaffelse. Gør dig inden ibrugtagning af produktet fortrolig med alle betjenings- og sikkerhedsanvisninger. Benyt kun produktet som beskrevet og til de oplyste formål. Videregiv alle papirer, hvis du giver produktet videre til tredjemand.

### ● Forskriftsmæssig anvendelse

Denne batteridrevne bajonetsav (efterfølgende benævnt "produkt" eller "elektroværktøj") er egnet til lette eller middelsvære saveopgaver i træ, laminerede spånplader, kunststof, metal og gipskarton.

Produktet er ikke beregnet til at udføre tunge saveopgaver som f.eks. i sten, eller arbejdsemner, som overskrider den maksimale skærekapacitet (se "Tekniske data").

Anvend altid savklinger i henhold til den forskriftsmæssige anvendelse! Overhold ved køb og brug af savklinger produktets tekniske krav (se "Tekniske data").

Produktets LED arbejdslys **10** er beregnet til belysning af arbejdsområdet.

Andre anvendelser eller ændringer af produktet anses for at være ikke-forskriftsmæssig og kan medføre risici i form af livsfare, kvæstelser eller beskadigelser. For skader, som er opstået på grund af anvendelse mod bestemmelserne, giver producenten ingen garanti. Produktet er ikke beregnet til kommerciel brug eller til andre anvendelsesområder.

## ● Leveringsomfang

### ADVARSEL!

- ▶ Produktet og emballagen er ikke legetøj for børn! Børn må ikke lege med plastposer, folier og smådele! Der er fare for slugning og kvælning!

- 1x Batteridreven bajonetsav PSSAP 20-Li C3
- 1x Batteripakke PAP 20 B3 \*
- 1x Hurtiglader PLG 20 C3 \*
- 1x Transportkuffert
- 1x Savklinge til træ
- 1x Savklinge til metal
- 1x Betjeningsvejledning

## ● Beskrivelse af delene

### Figur A:

- 1** Låsehåndtag
- 2** Centrerpatrien-ring
- 3** Savklingeholder
- 4** Fodplade
- 5** Tilkoblingspærre
- 6** Til/fra-kontakt/hastighedsregulering
- 7** Bagerste håndtag
- 8** Batteripakke \*
- 9** Forreste håndtag
- 10** LED arbejdslys

### Figur B:

- 8** Batteripakke \*
- 11** Låseknop til batteripakke
- 12** Tast  (ladeniveau)
- 13** Ladeniveau-LED (rød/orange/grøn)

### Figur C:

- 8** Batteripakke \*
- 14** Batteriplader (hurtiglader) \*
- 15** Netledning med netstik
- 16** Ladekontrol-LED - rød
- 17** Ladekontrol-LED - grøn

### Ikke vist:

- 18** Transportkuffert

- \* Batteri og hurtiglader medfølger ikke ved levering

## ● Tekniske data

### Batteridreven bajonetsav

Nominel spænding:

Slagtal:

Slaglængde:

Savklingeindtag-type:

### PSSAP 20-Li C3

20 V 

0–3000 min<sup>-1</sup>

22 mm

Standard

### Maksimal skærekapacitet:

Træ:

150 mm

Stål:

15 mm

Ikke-jernholdigt metal:

20 mm

Metalrør:

100 mm

### Batteripakke

Type:

Lithium-ion

Nominel spænding:

20 V 

Kapacitet:

4 Ah

Energiværdi:

80 Wh

Antal battericeller:

10

### PAP 20 B3 \*

### Hurtiglader

#### Indgang:

Nominel spænding:

230–240 V~

Nominel frekvens:

50 Hz

Nominel effekt:

120 W

### PLG 20 C3 \*

#### Udgang:

Nominel spænding:

21,5 V 

Ladestrøm:

4,5 A

Beskyttelsesklasse:

II / 

Sikring (intern):

3,15 A / 

\* Batteri og hurtiglader medfølger ikke ved leveringen

### Ladetid:

- Batteri-type PAP 20 B1, 2 Ah (fås separat): 45 minutter
- Batteri-type PAP 20 B3, 4 Ah (fås separat): 60 minutter

### Anbefalet omgivelsestemperatur:

Under opladning:	+4 til +40 °C
Under brug:	+4 til +40 °C
Under opbevaring:	+20 til +26 °C

### Støjemission

Værdierne er målt efter EN 62841. Det A-vægtede støjniveau for elektroværktøjet er typisk:

	<b>HG08180</b>	<b>HG08418</b>
Lydtrykniveau $L_{pA}$ :	81,5 dB(A)	81,0 dB(A)
Usikkerhed $K_{pA}$ :	5 dB	5 dB
Lydeffektniveau $L_{WA}$ :	92,5 dB(A)	92,0 dB(A)
Usikkerhed $K_{WA}$ :	5 dB	5 dB

### Vibrationsniveauværdier

Totale vibrationsværdier (vektorsum i tre retninger), målt i henhold til EN 62841:

#### Savning af brædder (med savklinge Bosch S644D)

##### Hovedhåndtag:

Hånd-/armvibration $a_{h,B}$ :	12,15 $m/s^2$	12,32 $m/s^2$
Usikkerhed K:	1,5 $m/s^2$	1,5 $m/s^2$

##### Ekstra håndtag:

Hånd-/armvibration $a_{h,B}$ :	15,98 $m/s^2$	16,484 $m/s^2$
Usikkerhed K:	1,5 $m/s^2$	1,5 $m/s^2$

#### Savning af træbjælker (med savklinge Bosch S644D)

##### Hovedhåndtag:

Hånd-/armvibration $a_{h,WB}$ :	10,342 $m/s^2$	9,12 $m/s^2$
Usikkerhed K:	1,5 $m/s^2$	1,5 $m/s^2$

##### Ekstra håndtag:

Hånd-/armvibration $a_{h,WB}$ :	12,673 $m/s^2$	10,733 $m/s^2$
Usikkerhed K:	1,5 $m/s^2$	1,5 $m/s^2$

## ADVARSEL!



Brug høreværn!

## BEMÆRK

- ▶ De anførte totale vibrationsværdier og de anførte støjemissionsværdier er målt i henhold til normerede testmetoder og kan derfor anvendes til sammenligning med et andet elektroværktøj.
- ▶ De anførte totale vibrationsværdier og de anførte støjemissionsværdier kan også anvendes til en foreløbig vurdering af belastningen.

## ADVARSEL!

- ▶ Vibrations- og støjemissionsværdier kan afvige fra de angivne værdier i forhold til den faktiske anvendelse af elektroværktøjet og afhængigt af den måde elektroværktøjet anvendes på og til, især i forhold til hvilken materialetype, der bearbejdes. Sørg for at belastningen fra vibrationer og støj bliver så lille som muligt. Til reduktion af vibrationsbelastningen kan der eksempelvis anvendes handsker ved brug af værktøjet, og arbejdstiden med værktøjet kan begrænses. Dertil skal alle dele af driftscyklussen tages med i betragtning (fx de tidsrum, hvor elektroværktøjet er slukket og de tidsrum, hvor det er tændt, men kører uden belastning).



## Sikkerhedsanvisninger

- **Generelle sikkerhedsanvisninger for elektroværktøj**

### ADVARSEL!

- ▶ **Læs alle sikkerhedsanvisninger, vejledninger, illustrationer og tekniske data, der medfølger til dette elektroværktøj.** Hvis nedenstående sikkerhedsanvisninger og vejledninger ikke overholdes, er der fare for elektriske stød, brand og/eller alvorlige kvæstelser.

### **Gem alle sikkerhedsanvisninger og vejledninger til senere anvendelse.**

Begrebet "elektroværktøj", der anvendes i sikkerhedsanvisningen refererer til netdrevne elektroværktøjer (med netledning) eller til batteridrevne elektroværktøjer (uden netledning).

### **Arbejdspladssikkerhed**

- 1) **Sørg for at arbejdsområdet er rent og godt belyst.** Uorden og dårligt belyst arbejdsområde kan medføre uheld.
- 2) **Elektroværktøjerne må ikke anvendes i eksplosionsfarlige miljøer, hvor der befinder sig brændbare væsker, gasser eller støv.** Elektroværktøjer udsender gnister, der kan antænde støv eller dampe.
- 3) **Hold børn og andre personer på afstand ved brug af elektroværktøjet.** Ved forstyrrelser kan kontrollen over elektroværktøjet gå tabt.

## Elektrisk sikkerhed

- 1) **Elektroværktøjets tilslutningsstik skal passe til stikkontakten. Stikket må under ingen omstændigheder modificeres. Anvend aldrig et adapterstik sammen med elektroværktøjer med beskyttelsesleder.** Originale stik og passende stikkontakter mindsker risikoen for elektriske stød.
- 2) **Undgå at kroppen får kontakt med jordede genstande, som rør, radiatorer, komfurer og køleskabe.** Der er øget risiko for elektriske stød hvis kroppen er jordet.
- 3) **Elektroværktøjer må ikke udsættes for regn og fugt.** Hvis der trænger vand ind i elektroværktøjet, så øges risikoen for et elektrisk stød.
- 4) **Tilslutningsledningen må ikke bruges til at bære elektroværktøjet, hænge det op eller til at trække stikket ud af stikkontakten. Hold ledningen væk fra varme, olie og skarpe kanter eller bevægelige dele.** Beskadigede eller snoede tilslutningsledninger øger risikoen for et elektrisk stød.
- 5) **Hvis elektroværktøjet anvendes udendørs, må der kun bruges forlængerledninger, der er beregnet til udendørs brug.** Anvendelse af en forlængerledning, der er beregnet til udendørs brug, mindsker risikoen for et elektrisk stød.

- 6) **Hvis det ikke er muligt at undgå at bruge elektroværktøjet i fugtige miljøer, skal der anvendes et fejlstrømsrelæ.** Anvendelse af et fejlstrømsrelæ mindsker risikoen for et elektrisk stød.

## Personsikkerhed

- 1) **Vær opmærksom på, hvad og hvordan du gør, og brug den sunde fornuft ved arbejde med et elektroværktøj.** Brug ikke et elektroværktøj hvis du er ukoncentreret eller trætt, påvirket af stoffer, alkohol eller medicin. Bare et øjebliks uopmærksomhed ved brugen af elektroværktøjet kan føre til alvorlige kvæstelser.
- 2) **Bær personligt sikkerhedsværn og altid sikkerhedsbriller.** Ved at bære personligt sikkerhedsværn, som støvmaske, skridsikre sikkerhedssko, beskyttelseshjelm eller høreværn, der passer til den konkrete anvendelse af elektroværktøjet, mindskes risikoen for kvæstelser.
- 3) **Undgå utilsigtet tilkobling. Kontrollér, at elektroværktøjet er slukket før det tilsluttes strømforsyningen og/eller batteriet, frakobles eller bæres.** Hvis elektroværktøjet bæres med fingeren på afbryderen eller apparatet er tændt, når det tilsluttes strømforsyningen, er der risiko for ulykker.

- 4) **Fjern indstillingsværktøjer eller skruenøgler før elektroværktøjet tændes.** Et værktøj eller en nøgle, der er i kontakt med en roterende del af elektroværktøjet, kan medføre kvæstelser.
- 5) **Undgå unormale kropsholdninger. Sørg for at stå sikkert, og hold altid balancen.** Sådan kan elektroværktøjet nemmere kontrolleres i uventede situationer.
- 6) **Anvend egnet arbejdstøj. Undgå at anvende tøj med vidde og smykker. Hår og klæder skal holdes væk fra bevægelige dele.** Løs beklædning, smykker eller langt hår kan gribes af bevægelige dele.
- 7) **Hvis der kan monteres støvudsugnings- og opsamlingsindretninger skal de tilsluttes og anvendes korrekt.** Anvendelse af støvudsugning kan forebygge farlige situationer med støv.
- 8) **Pas på falsk sikkerhed, og gå ikke på kompromis med sikkerhedsreglerne for elektroværktøjer, også selvom du er fortrolig med elektroværktøjet efter lang tids anvendelse.** Uopmærksomhed kan inden for brøkdelen af et sekund medføre alvorlige kvæstelser.

## **Anvendelse og håndtering af elektroværktøjer**

- 1) **Elektroværktøjet må ikke overbelastes. Anvend det korrekte elektroværktøj til arbejdsopgaven.** Med det korrekte elektroværktøj arbejder du bedre og mere sikkert i det anførte effektområde.
- 2) **Anvend ikke et elektroværktøj med en defekt afbryder.** Et elektroværktøj, der ikke længere kan tændes og slukkes, er farligt og skal repareres.
- 3) **Træk stikket ud af stikkontakten og/eller fjern et udtagelig genopladeligt batteri, før der foretages indstillinger på apparater, skiftes værktøj, eller når elektroværktøjet lægges væk.** Disse forholdsregler forhindrer utilsigtet start af elektroværktøjet.
- 4) **Opbevar elektroværktøjer, der ikke benyttes, uden for børns rækkevidde. Personer, der ikke er fortrolige med elektroværktøjet eller ikke har læst disse anvisninger, må ikke anvende værktøjet.** Elektroværktøjer, der anvendes af uerfarne personer, er farlige.

- 5) **Vedligehold elektroværktøjer og værktøjer omhyggeligt. Kontrollér, om bevægelige dele fungerer korrekt og ikke klemmer, om dele er ødelagt og har taget skade i en sådan grad at elektroværktøjets funktion påvirkes. Beskadigede dele skal repareres, før de anvendes med elektroværktøjet.**  
Mange ulykker skyldes dårligt vedligeholdte elektroværktøjer.
- 6) **Skæreværktøjer skal være skarpe og rene.** Skæreværktøjer, der er plejet korrekt, har skarpe skærekanter og klemmer mindre og er nemmere at styre.
- 7) **Anvend elektroværktøj, tilbehør, værktøjer etc. i henhold til disse anvisninger.** Vær opmærksom på arbejdsforholdene og den opgave, der skal udføres. Brug af elektroværktøjer til andre opgaver, end de er beregnet til, kan medføre farlige situationer.
- 8) **Hold greb og gribeflader tørre, rene og fri for olie og fedt.** Glatte greb og gribeflader forhindrer sikker betjening og kontrol over elektroværktøjet under uforudsete situationer.

### **Anvendelse og håndtering af batteridrevne værktøjer**

- 1) **Oplad kun genopladelige batterier med batteriopladere, der anbefales af fabrikanten.** Hvis en batterioplader, der er beregnet til en bestemt type batterier, anvendes med et andet batteri, er der fare for brand.
- 2) **Anvend kun det dertil beregnede genopladelige batteri i elektroværktøjet.** Anvendelse af andre genopladelige batterier kan medføre brandfare og kvæstelser.
- 3) **Hold genopladelige batterier, der ikke anvendes, væk fra kontorclips, mønter, nøgler, søm, skruer eller andre små metalgenstande, der kan forårsage en kortslutning af kontakterne.** Ved kortslutning af batterikontakterne er der risiko for forbrændinger eller brand.
- 4) **Ved forkert anvendelse kan der trænge væsker ud af batteriet. Undgå kontakt med disse væsker. Ved tilfældig kontakt, skylles med vand. Hvis væske kommer i øjnene skal der desuden tages kontakt med en læge.** Væsker fra batterier kan give hudirritationer eller forbrændinger.
- 5) **Anvend ikke beskadigede eller modificerede batterier.** Beskadigede eller modificerede batterier kan medføre uforudsigelige hændelser, brand, eksplosion eller fare for kvæstelser.
- 6) **Udsæt aldrig et batteri for ild eller for høje temperaturer.** Ild eller temperaturer over 130 °C kan fremkalde en eksplosion.
- 7) **Følg alle anvisninger for opladning, og oplad aldrig batteriet eller det batteridrevne værktøj uden for det i brugsvejledningen anførte temperaturområde.** Forkert opladning eller opladning uden for det tilladte temperaturområde kan ødelægge batteriet og øge risikoen for brand.

## Service

- 1) **Elektroværktøjet må kun repareres af fagfolk og kun ved anvendelse af originale reservedele.** Herved sikres at elektroværktøjets sikkerhedsstandard bibeholdes.
  - 2) **Reparér aldrig beskadigede batterier.** Al reparation af batterier må kun udføres af fabrikanten eller autoriseret kundeservice.
- **Sikkerhedsanvisninger for bajonetsave**
- 1) **Hold fast i elektroværktøjet på de isolerede gribeflader, når du udfører arbejde, hvor værktøjet kan risikere at ramme skjulte strømledninger.** Kontakt med en spændingsførende ledning kan også sætte apparatets metaldele under spænding og forårsage et elektrisk stød.
  - 2) **Fastgør og sikr arbejdsemnet på et stabilt underlag ved hjælp af skruetvinger eller på en anden måde.** Hvis du kun holder arbejdsemnet med hånden eller mod din krop, forbliver det ustabil, hvilket kan føre til tab af kontrollen.
  - 3) **Hold hænderne væk fra saveområdet. Grib ikke ind under arbejdsemnet.** Der er fare for kvæstelser ved kontakt med savklingen.
  - 4) **Før kun elektroværktøjet mod arbejdsemnet, når det er tændt.** Der er fare for et tilbageslød, hvis værktøjet sætter sig fast i arbejdsemnet.
  - 5) **Sørg for, at fodpladen altid er i kontakt med arbejdsemnet, når du saver.** Savklingen kan sætte sig fast og forårsage tab af kontrollen over elektroværktøjet.
  - 6) **Sluk for elektroværktøjet, når arbejdsopgaven er afsluttet, og træk først savklingen først ud af snittet, når den står helt stille.** Sådan undgår du et tilbageslød, og du kan lægge elektroværktøjet fra dig på en sikker måde.
  - 7) **Anvend kun ubeskadigede savklinger i perfekt stand.** Bøjede eller sløve savklinger kan knække, have en negativ indvirkning på snittet eller forårsage tilbageslød.
  - 8) **Brems ikke savklingen ved at trykke den til siden, efter at produktet er slukket.** Savklingen kan blive beskadiget, brække eller forårsage et tilbageslød.
  - 9) **Spænd materialet godt fast. Støt ikke arbejdsemnet med hånden eller foden. Berør ikke genstande eller jorden, når save køber.** Der er fare for tilbageslød.
  - 10) **Anvend egnede søgeapparater til at opspore skjulte forsyningsledninger, eller spørg dit lokale forsyningselskab.** Kontakt med elledninger kan medføre elektrisk stød og brand, og kontakt med en gasledning kan forårsage en eksplosion. Beskadigelse af et vandrør kan medføre materielle skader og elektrisk stød.

- 11) **Hold elektroværktøjet fast med begge hænder, og sørg for at stå sikkert.** Elektroværktøjet føres mere sikkert med to hænder.
- 12) **Arbejdsemnet skal sikres.** Et værktøj der holdes fast med en spændeanordning eller en skruestik er sikrere fastholdt end i hånden.
- 13) **Vent til elektroværktøjet står helt stille, før du lægger det til side.** Værktøjet kan sætte sig fast og forårsage tab af kontrollen over elektroværktøjet.
- 14) Sav ikke i materialer (f.eks. blyholdig maling og lak eller materiale med asbest), som kan afgive sundhedsskadeligt støv.

## ● Vibrations- og støjreduktion

Begræns anvendelsestiden, anvend driftsformer med lave vibrationer og støj, og bær desuden personligt sikkerhedsværn for at reducere vibrations- og støjpåvirkninger.

Følgende foranstaltninger bidrager til reduktion af støj- og vibrationsbestemte risici:

- Anvend kun produktet i henhold til den forskriftsmæssige anvendelse og som beskrevet i denne vejledning.
- Kontrollér at produktet er fejlfrit og godt vedligeholdt.
- Anvend de rigtige værktøjer til dette produkt og kontrollér, at de er fejlfri.
- Hold produktet sikkert fast i håndtag/gribeflader.

- Vedligehold produktet i henhold til anvisningerne, og sørg for korrekt smøring (hvis det forekommer).
- Planlæg arbejdsforløbet således, at langvarig anvendelse af produkter med høje vibrationstal fordeles over et længere tidsrum.

## ● Procedurer i nødstilfælde

Bliv først fortrolig med anvendelse af dette produkt i henhold til betjeningsvejledningen. Husk sikkerhedsanvisningerne, og sørg for at overholde dem. Dette hjælper med at reducere risici og farer.

- Ved anvendelse af dette produkt skal du altid være opmærksom på hurtig registrering og afhjælpning af farer. Hurtig reaktion kan forhindre alvorlige kvæstelser og tingskader.
- Sluk omgående for produktet ved fejlfunktioner, og fjern batteripakken. Lad produktet kontrollere og eventuelt reparere af kvalificerede fagfolk, før det tages i brug igen.

## ● Restrisici

Selv om dette produkt anvendes forskriftsmæssigt, vil der altid være en potentiel risiko for person- og tingskader. Følgende faresituationer kan fx forekomme i sammenhæng med konstruktionen og opbygningen af dette produkt:

- Sundhedsskader som følge af vibrationer, hvis produktet anvendes over et længere tidsrum, ikke er korrekt håndteret og vedligeholdt.

- Person- og tingskader som kan henføres til defekte skæreværktøjer eller pludselige påvirkninger fra et skjult emne under brugen.
- Fare for kvæstelser og tingskader fra flyvende objekter.

#### BEMÆRK

- ▶ Dette produkt udsender et elektrisk felt under brug! Under bestemte forhold kan dette felt påvirke aktive eller passive medicinske implantater! For at reducere risikoen for alvorlige eller dødelige kvæstelser, anbefales det, at personer med medicinske implantater konsulterer egen læge eller implantatets fabrikant før produktet anvendes!

#### ● Sikkerhedsanvisninger for batteriopladere

- Dette apparat kan bruges af børn fra 8 år og opefter, samt af personer med begrænsede fysiske, følelsesmæssige eller mentale evner eller med mangel på erfaring og viden, når de er under opsyn eller blevet vejledt i sikker brug af apparatet og har forståelse for de derudaf resulterende farer. Børn må ikke lege med apparatet.

Rengøring og brugervedligeholdelse må kun udføres af børn, hvis de er under opsyn.

- Oplad aldrig ikke-genopladelige batterier. Hvis denne anvisning ikke overholdes er der fare.
- Hvis produktets netledning er beskadiget, skal den udskiftes af producenten eller dennes kundeservice eller en tilsvarende kvalificeret person for at undgå farlige situationer.
- Beskyt elektriske dele mod fugt. For at undgå elektriske stød, må de aldrig nedsænkes i vand eller andre væsker. Apparatet må aldrig holdes under rindende vand. Følg henvisningerne om rengøring, vedligeholdelse og reparation.
- Apparatet er kun egnet til indendørs brug.

- **OBS!** Denne batterioplader er udelukkende egnet til opladning af batteripakker af følgende typer:

### Parkside 20 V Batteripakke

PAP 20 B1    2 Ah    5 celler

PAP 20 B3    4 Ah    10 celler

- En aktuel liste over batterikompatibilitet finder du på [www.lidl.de/akku](http://www.lidl.de/akku).

### ● Før første brug

#### ● Tilbehør

Til en sikker og korrekt brug af produktet, skal du blandt andet bruge følgende tilbehørsdele, som f.eks. værktøj og savklinger:

- Egnet savklinge

Værktøj og savklinger får du i faghandlen. Vær altid opmærksom på de tekniske krav til dette produkt ved købet (se "Tekniske data").

Hvis du er i tvivl, så spørg en kvalificeret specialist, og lad din faghandler rådgive dig.

#### BEMÆRK

- ▶ I denne betjeningsvejledning finder du oplysninger om forskellige savklinger og deres anvendelsesområder. De viste savklinger følger ikke nødvendigvis med i leveringen, men illustrerer blot dette produkts anvendelsesområder.

### Passende batteripakker og batteriopladere

**Batteripakke:** Parkside X 20 V Team

**Batterioplader:** Parkside X 20 V Team

### ● Betjening

#### ● Fjernelse/isætning af batteripakke

- **Fjernelse af batteripakken:** Tryk på låseknappen til batteripakken [11]. Fjern batteripakken [8] (fig. D).
- **Isætning af batteripakken:** Ret batteripakken [8] mod håndtaget, og skub den ind. Vær sikker på, at det klikker mærkbart fast.

#### ● Kontrol af batteripakkens ladeniveau

(Fig. B)

- Kontrol af batteripakkens ladeniveau: Tryk på tasten  [12]. Ladeniveau-LED'erne [13] lyser op:

LED [13]	Ladeniveau
Rød / orange / grøn	Maksimal
Rød / orange	Middel
Rød	Lav

#### ● Opladning af batteripakke

(Fig. C)

#### BEMÆRK

- ▶ Du kan altid lade batteripakken [8] op, uden at dets levetid forkortes.
- ▶ Batteripakken [8] beskadiges ikke af, at opladningen afbrydes.
- Oplad batteripakken [8] før brug, hvis det skulle være på et middelhøj eller lavt ladeniveau.

- Ladekontrol-LED'erne (grøn **17** og rød **16**) informerer om batteripakkens **8** og batteriopladerens **14** status:

LED	Status
Rød LED lyser	Batteripakken lader op
Grøn LED lyser	Batteripakken er ladet fuldt op
Grøn og rød LED blinker	Batteripakken er defekt
Rød LED blinker	Batteripakken er for kold eller for varm
Grøn LED lys (uden batteripakke)	Batteriopladeren er klar

- Sæt batteripakken **8** i batteriopladeren **14**.
- Sæt batteriopladerens **14** netledning med netstik **15** i stikdåsen.
- Når batteripakken **8** er ladet fuldt op: Tag batteripakken ud af batteriopladeren **14**. Træk batteriopladerens netledning med netstik **15** ud af stikdåsen.

## ● Indstilling af fodpladen

(Fig. E)

### ⚠ ADVARSEL!



Sluk produktet, fjern batteripakken **8** og lad produktet køle af, før du foretager tilpasninger!

### ⚠ FORSIGTIG! FARE FOR KVÆSTELSER!



Savklinger kan være skarpe og blive varme i brug. Brug altid beskyttelseshandsker, når du håndterer savklinger.

### ⚠ FORSIGTIG! FARE FOR KVÆSTELSER!

- ▶ Fjern savklingen fra produktet, før du indstiller fodpladen **4** (se "Montering/fjernelse af savklinge").
- ▶ Brug ikke produktet, hvis fodpladen **4** ikke er monteret.

Til tilpasning af arbejdsemnet kan fodpladen **4** indstilles i forskellige positioner og drejes.

- Oplåsning af fodpladen **4**: Drej låsehåndtaget **1** mod uret.
- Ved at trække ind og ud kan du indstille den ønskede position for fodpladen **4**.
- Låsning af fodpladen **4**: Drej låsehåndtaget **1** med uret.

## ● Montering/fjernelse af savklinge

### ⚠ ADVARSEL!



Sluk produktet, fjern batteripakken **8** og lad produktet køle af, før du foretager tilpasninger!

### ⚠ FORSIGTIG! FARE FOR KVÆSTELSER!



Savklinger kan være skarpe og blive varme i brug. Brug altid beskyttelseshandsker, når du håndterer savklinger.

### ⚠ FORSIGTIG! FARE FOR KVÆSTELSER!

- ▶ Brug ikke en sløv, bøjet eller beskadiget savklinge.
- ▶ Brug altid en savklinge, som passer til opgaven.

## Montering af savklinge

(Fig. F)

- Drej centrerpatron-ringen **2** mod uret.
- Før savklingen ind i savklingeholderen **3**.
- Slip centrerpatron-ring **2**, så den igen drejer tilbage til udgangspositionen.
- Før ibrugtagning: Træk i savklingen, og kontroller, at den sidder sikkert og fast.

## Fjernelse af savklinge

(Fig. G)

- Drej centrerpatron-ringen **2** mod uret.
- Træk savklingen ud af savklingeholderen **3**.
- Slip centrerpatron-ringen **2**, så den igen drejer tilbage til udgangspositionen.

### BEMÆRK

- ▶ Til bestemte opgaver kan savklingen også monteres med en 180° drejning.

## Til- og frakobling

### ⚠ FORSIGTIG! FARE FOR KVÆSTELSER!



Brug altid beskyttelseshandsker, når du håndterer eller arbejder med produktet.

### ⚠ FORSIGTIG! FARE FOR KVÆSTELSER!

- ▶ Sørg, når du tænder, for, at savklingen ikke berører arbejdsemnet.
- ▶ Sørg under arbejdet for at stå sikkert. Hold hele tiden produktets forreste **9** og bagerste håndtag **7** fast med begge hænder (fig. H).
- ▶ Hold begge hænder væk fra savklingen, når produktet er i drift.

### BEMÆRK

- ▶ Til/fra kontakten **6** kan ikke låses fast.

(Fig. I)

- **Tilkobling:** Løsn tilkoblingsspærren **5** ved at trykke den ind til venstre eller højre. Tryk på til/fra kontakten **6** og hold den nede. Regulér hastigheden efter behov (se "Hastighedsregulering").
- **Frakobling:** Slip til/fra kontakten **6**. Når til/fra-kontakten slippes, bevæger tilkoblingsspærren **5** sig automatisk tilbage til dens udgangsposition.

## ● Hastighedsregulering

- Du kan kontrollere hastigheden ved at trykke med forskellig grad af styrke på til/fra kontakten **6**:

Trykstyrke	Hastighed
Let tryk:	Lavere
Stærkt tryk:	Højere

## ● LED-arbejdslys

Dette produkt er udstyret med et LED-arbejdslyd **10** til belysning af det direkte arbejdsområde og for at forbedre synligheden i dårlige belyste omgivelser.

- LED-arbejdslyset **10** lyser automatisk, når produktet tændes.

### BEMÆRK

- ▶ LED-arbejdslyset **10** fortsætter med at lyse i ca. 10 sekunder, når produktet slukkes.

## ● Prøvekørsel

### BEMÆRK

- ▶ Udfør en prøvekørsel uden belastning før det første arbejde og efter hvert skift af savklinge. Sluk straks for produktet, hvis savklingen kører uregelmæssigt, der opstår betydelige vibrationer eller unormale lyde.

## ● Arbejdsanvisninger

### ⚠ FORSIGTIG! RISIKO FOR PERSONSKADER OG TINGSKADER!

- ▶ Brug altid beskyttelseshandsker, når du håndterer savklingen. Sådan undgår du snitsår.
- ▶ Brug ikke en sløv, revnet, bøjet eller beskadiget savklinge.
- ▶ Undersøg arbejdsemnet for skjulte fremmedlegemer som søm eller skrueer, før du saver. Fjern disse.
- ▶ Monter altid den passende savklinge.
- ▶ Fastgør arbejdsemnet på arbejdsbordet ved hjælp af spændeanordninger.
- ▶ Anvend altid kun så meget tryk, som det netop er nødvendigt for at save. Ved overdreven tryk kan savklingen bøje eller brække.
- ▶ Sluk straks for produktet, hvis savklingen sætter sig fast. Spred savsnittet, og træk forsigtigt savklingen ud.
- ▶ Stå altid med siden til produktet under arbejdet.
- ▶ Sørg for ventilation på arbejdspladsen.
- ▶ Undgå at overbelaste produktet under arbejdet.

## Almindelig savning

- Kontroller, at savklingen ikke berører arbejdsemnet. Tænd først derefter produktet.
- Sæt fodpladen **4** på arbejdsemnet.
- Skær med ensartet tryk i en jævn bevægelse fremad. Du kan skære horisontalt, diagonalt eller vertikalt.
- Når arbejdet er færdigt: Sluk først produktet. Træk derefter savklingen ud af arbejdsemnet.

## Dyksavning

(Fig. J)

- Dyksavning er en meget krævende teknik, som er forbundet med en høj risiko for kvæstelser. Udfør kun denne teknik, hvis du er fortrolig med den.
- Dyksavning må kun udføres i blødt materiale som træ eller gipskarton og med korte savklinger (maks. 150 mm længde). Der er fare for tilbagestød og kvæstelser.
- Placer den forreste kant af fodpladen **4** på arbejdsemnet, så savklingen ikke berører arbejdsemnet.
- Tænd derefter produktet. Lad savklingen dykke langsomt ind i arbejdsemnet.
- Når arbejdsemnets dybde er blevet skåret, fortsætter du med at save som normalt.

## Flugtende skæring

(Fig. K)

- Med elastiske bimetal-savklinger kan du f.eks. skære vandrør over, så de flugter med væggen.
- Sørg for, at savklingen altid er længere end rørets diameter. Der er fare for tilbagestød og kvæstelser.

## ● Rengøring og vedligeholdelse

### ⚠ ADVARSEL!



Sluk produktet, fjern batteripakken [8] og lad produktet køle af, før du udfører inspektions-, vedligeholdelses- eller rengøringsopgaver!

## ● Rengøring

- Det skal sikres, at der ikke trænger væske ind i produktet.
- Hold altid produktet rent, tørt og fri for olie eller smørefedt. Fjern støv efter hvert brug og før opbevaring.
- Regelmæssig og grundig rengøring hjælper med til sikker brug og forlænger produktets levetid.
- Rengør produktet med en tør klud. Anvend en blød børste på svært tilgængelige steder.
- Især skal der fjernes snavs og støv fra ventilationsåbningerne med en klud og en blød børste.
- Ventilationsåbninger skal altid være frie.

### BEMÆRK

- ▶ Brug ikke kemiske, alkaliske, slibende eller andre aggressive rengørings- eller desinfektionsmidler til at rengøre produktet, da disse kan beskadige overfladerne.

## ● Vedligeholdelse

- Kontroller produktet og tilbehørsdele (f.eks. savklinger) for slid og beskadigelser før og efter hver anvendelse. Udskift om nødvendigt disse med nye, som beskrevet i denne betjeningsvejledning. Vær opmærksom på de tekniske krav (se "Tekniske data").

- Kontrollerer afdækninger og sikkerhedsanordninger for beskadigelser og korrekt placering. Udskift disse om nødvendigt.
- Udskift en sløv, bøjet eller på anden vis beskadiget savklinge.

## ● Reparation

Der er ingen dele i dette produkt, der kan serviceres af brugeren. Kontakt en kvalificeret specialist for at få produktet kontrolleret og repareret.

## ● Opbevaring

- Rengør produktet som beskrevet ovenfor.
- Opbevar produktet og tilbehøret på et mørkt, tørt og frostfrit sted med god udluftning.
- Opbevar altid produktet på et sted, der ikke er tilgængeligt for børn. Den optimale langtidslagertemperatur (længere end 3 måneder) ligger mellem +20 og +26 °C.
- Opbevar produktet i transportkufferten [18].

## Bemærkninger om batteripakken

- Opbevar kun batteripakken [8] i delvist opladet tilstand. Ladeniveauet skal før opbevaringen være på 40 til 60 % (rød og orange ladeniveau-LED [13] lyser).
- Kontroller batteripakkens [8] ladeniveau ca. hver 3 måned under en længere opbevaringsfase. Genoplad om nødvendigt.

## ● Transport

- Transportér produktet i transportkufferten [18].
- Beskyt produktet mod stød og stærke vibrationer, der især kan opstå under transport i køretøjer.
- Sørg for at produktet ikke kan glide og/eller vælte.

## ● **Bortskaffelse**

Indpakningen består af miljøvenlige materialer, som De kan bortskaffe over de lokale genbrugssteder.



Bemærk forpakkingsmaterialernes mærkning til affaldssorteringen, disse er mærket med forkortelser (a) og numre (b) med følgende betydning: 1-7: kunststoffer / 20-22: papir og pap / 80-98: kompositmaterialer.



Produktet og indpakkingsmaterialerne kan genbruges; bortskaf disse særskilt til en bedre affaldsbehandling.

Triman-logoet gælder kun for Frankrig.



De får oplyst muligheder til bortskaffelse af det udtjente produkt hos deres lokale myndigheder eller bystyre.



For miljøets skyld, så må produktet aldrig smides ud sammen med husholdningsaffaldet, når det er udtjent, men skal afleveres til en fagmæssig korrekt bortskaffelse. De kan informere Dem vedrørende opsamlingssteder og deres åbningstider hos deres ansvarlige forvaltning.

Defekte eller brugte batterier / akkuer skal genbruges iht. retningslinje 2006/66/EF og dennes ændringer. Aflever batterier / akkuer og / eller produktet via et af de tilbudte indsamlingssteder.



## **Miljøskader gennem forkert bortskaffelse af batterierne / akkuerne!**

Fjern batterierne / de genopladelige batterier fra produktet ved bortskaffelse.

Batterier / akkuer må ikke bortskaffes via husholdningsaffaldet. De kan indeholde giftige tungmetaller og er underlagt behandlingen for særaffald. De kemiske symboler for tungmetaller er følgende: Cd = kadmium, Hg = kviksølv, Pb = bly. Aflever derfor brugte batterier / akkuer hos en kommunal genbrugsstation.

## ● **Garanti**

Produktet blev produceret omhyggeligt efter de strengeste kvalitetskrav og kontrolleret grundigt inden levering. Hvis der forekommer mangler ved dette produkt, så har de juridiske rettigheder over for sælgeren af dette produkt. Disse juridiske rettigheder indskrænkes ikke af vores garanti, der beskrives i det følgende.

De får 5 års garanti fra købsdatoen på dette produkt. Garantifristen begynder med købsdatoen. Opbevar den originale kassebon på et sikkert sted. Denne kassebon behøves som dokumentation for købet.

Hvis der inden for 5 år fra købsdatoen af for dette produkt opstår en materiale- eller fabrikationsfejl, bliver produktet repareret eller erstattet – efter vores valg – af os uden omkostninger for dem. Garantien bortfalder, hvis produktet bliver beskadiget eller ikke anvendes eller vedligeholdes korrekt.

Garantien gælder for materiale- eller fabrikationsfejl. Denne garanti dækker ikke produktdele, som er udsat for normalt slid og derfor kan betragtes som normale sliddele (f.eks. batterier) eller ved skader på skrøbelige dele; f.eks. kontakter, akkumulatører som er fremstillet af glas.

Garantiperioden for batteripakken er 1 år fra købsdatoen.

## **Afvikling af garantisager**

For at kunne garantere en hurtig sagsbehandling af deres forespørgsel, bedes De følge følgende anvisninger:

Opbevar kassebon og artikelnummer (f.eks. IAN 123456\_7890) som købsdokumentation, så disse kan fremlægges på forespørgsel. Artikelnumrene er angivet på typeskiltet, ved en indgravering, på forsiden af vejledningen (nederst til venstre) eller på et mærkat på bag- eller undersiden. Hvis der forekommer funktionsfejl eller andre mangler, skal De først kontakte nedenstående serviceafdeling telefonisk eller via e-mail.

Et produkt, der er registreret som defekt, kan De derefter sende portofrit til den meddelte serviceadresse ved vedlæggelse af købsbeviset (kassebon) og angivelsen af, hvori manglen består, og hvornår den er opstået.

### **Service**

 **Service Danmark**  
Tel.: 80253972  
E-Mail: owim@lidl.dk



## ● EF-overensstemmelseserklæring

### EU-OVERENSSTEMMELSESERKLÆRING

IAN: 364904\_2101  
Produktidentifikation: "Parkside" Batteridreven bajonetsav  
Modelnummer: HG08180

Genstanden for erklæringen beskrevet ovenfor er i overensstemmelse med den relevante EF-harmoniseringslovgivning:

Directive 2006/42/EC
Directive 2014/30/EU

Referencer til de relevante anvendte harmoniserede standarder, eller til de andre tekniske specifikationer, som der erklæres overensstemmelse med:

Nr. / dele
Directive 2006/42/EC
EN 62841-1:2015
EN 62841-2-11:2016/A1:2020
Directive 2014/30/EU
EN 55014-1:2017/A11:2020
EN 55014-2:2015

Genstanden for ovennævnte erklæring er i overensstemmelse med Europa-Parlamentets og Rådets direktiv 2011/65/EU af den 8. juni 2011 om begrænsning af brugen af visse farlige stoffer i elektrisk og elektronisk udstyr:



Nr. / dele
Directive 2011/65/EU
EN 50581:2012-09

Fabrikantens navn og adresse:

**OWIM GmbH & Co. KG Stiftsbergstraße 1 D-74167 Neckarsulm Tyskland**

Denne overensstemmelseserklæring udstedes udelukkende under fabrikantens ansvar.

Oversættelse af original overensstemmelseserklæring

Neckarsulm	23.04.2021		
Sted	Dato	Peter Fischer Managing Director	Dr. Thorsten Maier Authorised Signatory

## EU-OVERENSSTEMMELSEERKLÆRING

IAN: 364904\_2101  
Produktidentifikation: "Parkside" Batteridreven bajonetsav  
Modelnummer: HG08418

Genstanden for erklæringen, som beskrevet ovenfor, er i overensstemmelse med den relevante EU-harmoniserings-lovgivning:

Directive 2006/42/EC

Directive 2014/30/EU

Referencer til de relevante anvendte harmoniserede standarder, eller til de andre tekniske specifikationer, som der erklæres overensstemmelse med:

Nr. / dele
Directive 2006/42/EC
EN 62841-1:2015
EN 62841-2-11:2016/A1:2020
Directive 2014/30/EU
EN 55014-1:2017/A11:2020
EN 55014-2:2015

Genstanden for ovennævnte erklæring er i overensstemmelse med Europa-Parlamentets og Rådets direktiv 2011/65/EU af den 8. juni 2011 om begrænsning af brugen af visse farlige stoffer i elektrisk og elektronisk udstyr:

Nr. / dele
Direktiv 2011/65/EU
EN 50581:2012-09

Fabrikantens navn og adresse:

**OWIM GmbH & Co. KG Stiftsbergstraße 1 D-74167 Neckarsulm Tyskland**

Denne overensstemmelseserklæring udstedes udelukkende under fabrikantens ansvar.

Oversættelse af original overensstemmelseserklæring

Neckarsulm  
Sted

14.05.2021  
Dato

  
Benjamin Steeb  
Managing Director

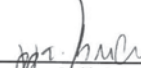
  
Jens Bruchheim  
Authorized Signatory

**OWIM GmbH & Co. KG**

Stiftsbergstraße 1  
74167 Neckarsulm  
GERMANY

Model No.: HG08180 / HG08418

Version: 09/2021

IAN 364904\_2101

