



LED WORK LIGHT WITH POWER STRIP PASD 3680 A1

(GB)

LED WORK LIGHT WITH POWER STRIP

Short manual

(SI)

LED-DELOVNA SVETILKA S PODALJŠKOM Z VTIČNICAMI

Kratka navodila

(CZ)

PRACOVNÍ LED SVÍTIDLO SE ZÁSUVKOVOU LIŠTOU

Krátký návod

(SK)

LED PRACOVNÉ SVIETIDLO SO ZÁSUVKOVOU LIŠTOU

Krátky návod

(DE AT CH)

LED-ARBEITSLEUCHTE MIT STECKDOSENLEISTE

Kurzanleitung

GB	Short manual	Page	6
SI	Kratka navodila	Stran	14
CZ	Kratky navod	Strana	23
SK	Kratky navod	Strana	31
DE/AT/CH	Kurzanleitung	Seite	39

A

HG11592

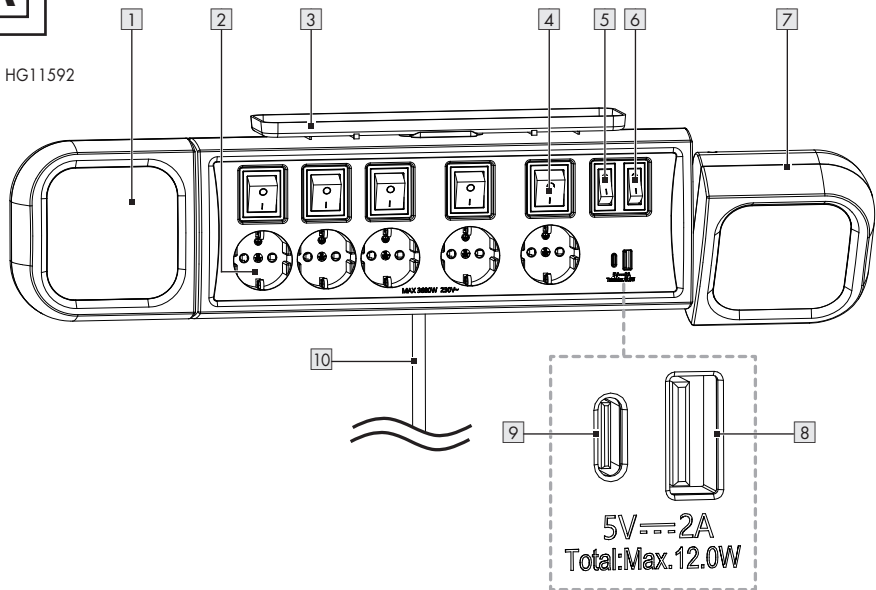

HG11592-FR

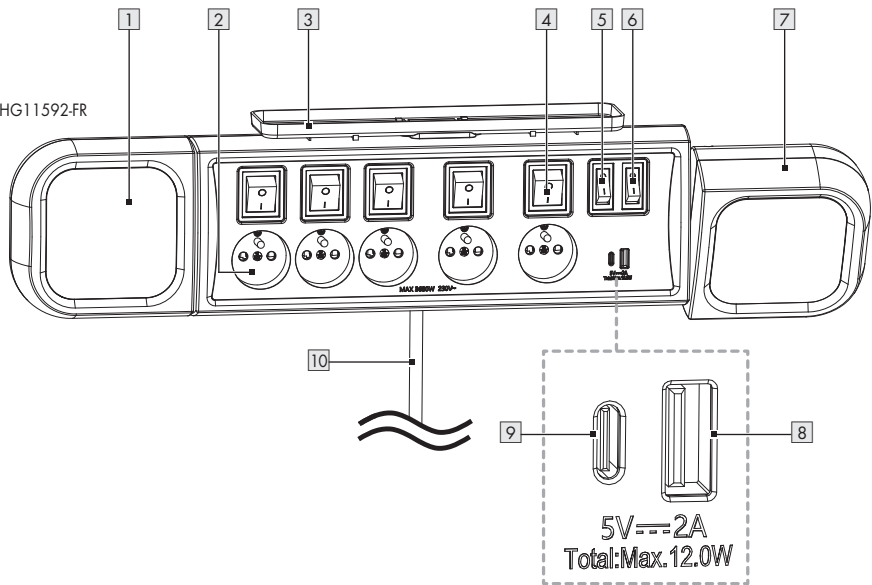

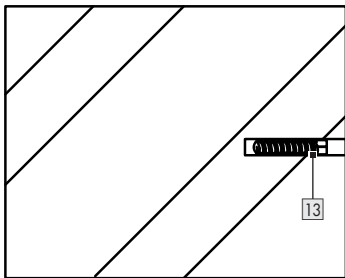
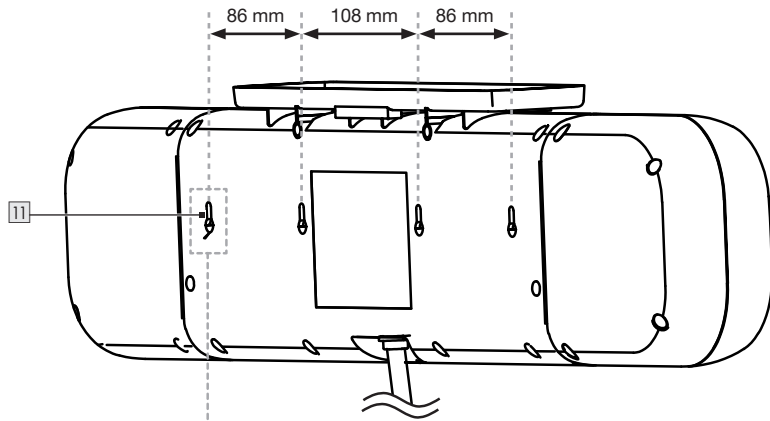
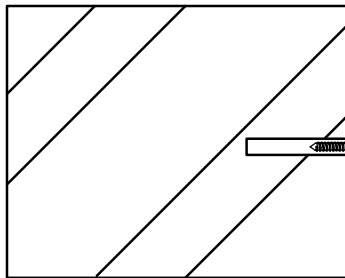
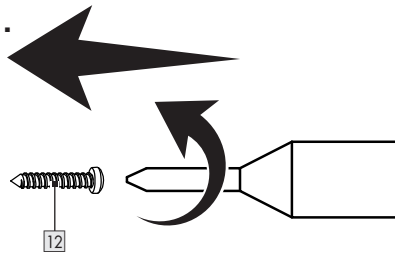
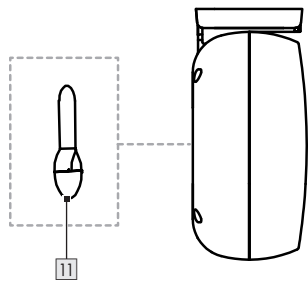



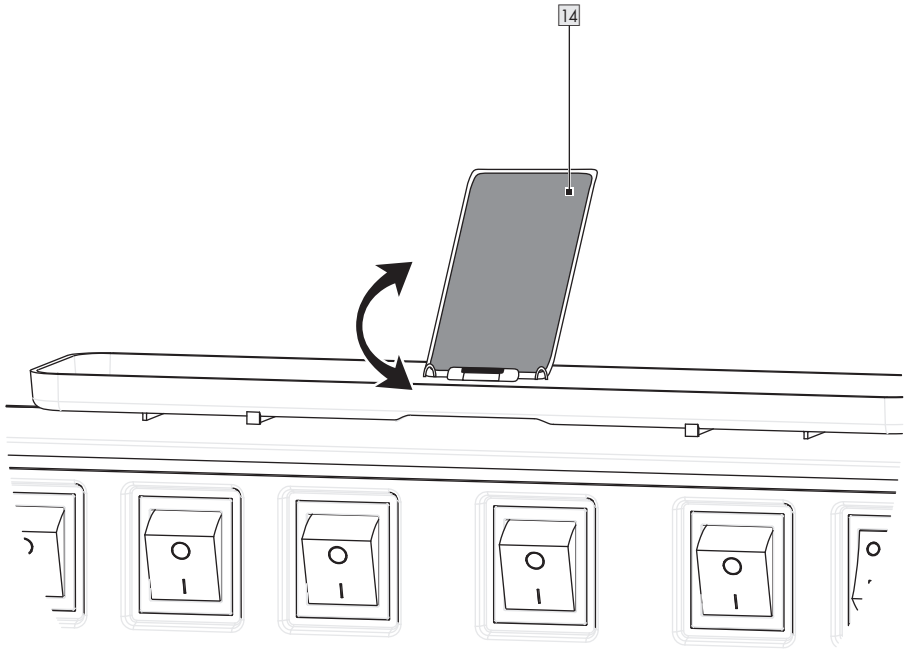







B**1.****2.**

C



List of pictograms used	Page	7
Short manual	Page	7
Intended use	Page	7
Scope of delivery	Page	8
Parts list	Page	8
Technical data	Page	8
General safety instructions	Page	9
First use	Page	10
Unpacking the product	Page	10
Mounting the product on a wall	Page	10
Use	Page	11
Switching the product on/off	Page	11
Charging/operating a USB device	Page	11
Connecting an appliance to the socket outlet	Page	11
Cleaning	Page	11
Disposal	Page	12
Warranty	Page	12
Warranty claim procedure	Page	13
Service	Page	13

List of pictograms used

	DANGER! – Designating a hazard with high risk, which will result in death or severe injury if not avoided (e.g. risk of suffocation)		Alternating current/voltage
	WARNING! – Designating a hazard with moderate risk, which can result in death or severe injury if not avoided (e.g. risk of electric shock)		Minimum distance to illuminated material
	CAUTION! – Designating a hazard with low risk, which could result in minor or moderate injury if not avoided (e.g. risk of scalding)		This product is suitable for private use in indoor locations only.
	NOTICE! – Warns of possible damage to property/the product if not avoided (e.g. risk of short circuit)		Not suitable for household room illumination
	CE mark indicates conformity with relevant EU directives applicable for this product.		INFO: This symbol with the “Info” signal word offers additional useful information.
 	Safety information Instructions for use		

LED WORK LIGHT WITH POWER STRIP

● Short manual

This document is a shorter printed version of the complete operating instructions. Scanning the QR code takes you directly to parkside-diy.com. Choose your country and use the search screen to search for the operating instructions. Entering the item number (IAN) 485312_2501 takes you to the operating instructions for your item. The short guide is an integral part of this product. Prior to using the product, familiarize yourself with all operation and

safety notes. Store the short guide in a safe place and if you hand the product on to third parties, all documentation should be passed on as well.

● Intended use

- This product is intended for normal use.
- This product is not intended for commercial use or for use in other applications.
-  This product is not suitable for household room illumination.

● Scope of delivery

- 1 LED work light with power strip
- 4 Screws
- 4 Dowels
- 1 Short manual

● Parts list

Fig. A

- 1 Left LED panel
- 2 Socket outlet
- 3 Storage compartment
- 4 On/off switch (socket outlet)
- 5 On/off switch (left LED panel)

- 6 On/off switch (right LED panel)
- 7 Right LED panel
- 8 USB input socket (Type A)
- 9 USB input socket (Type C)
- 10 Mains cord with mains plug



Fig. B

- 11 Mounting hole
- 12 Screw
- 13 Dowel

Fig. C

- 14 Device holder

● Technical data

Input voltage:	230 V~, 50 Hz
Total power consumption:	8 W (2x per light 4 W)
Output current (total) via socket outlet:	
– HG11592:	16 A (3,680 W max.)
– HG11592-FR:	16 A (3,680 W max.)
Dimensions (L × W × H):	approx. 57 cm × 6 cm × 12 cm
Weight:	approx. 1,150 g
Certification:	
– HG11592:	GS
– HG11592-FR:	N/A
Ingress protection:	IP20
Energy efficiency class of the light source:	F
Manufacturer's name or trade mark, commercial registration number and address:	OWIM GmbH & Co. KG, HRA721742, Stiftsbergstraße 1, 74167 Neckarsulm, GERMANY
Model number:	HG11592, HG11592-FR
USB input voltage and current:	230 V~, 0.16 A
Input AC frequency:	50 Hz
USB output:	5.0 V  2.0 A, max. 10.0 W (Type A or Type C)
USB output total:	5.0 V  2.4 A, max. 12.0 W (Type A and Type C)

Average active efficiency:	80.0 %
Efficiency low load (10 %):	78.0 %
No-load power consumption:	0.07 W
Protection class:	I



General safety instructions

BEFORE USING THE PRODUCT, FAMILIARISE YOURSELF WITH ALL OF THE SAFETY INFORMATION AND INSTRUCTIONS FOR USE! WHEN PASSING THIS PRODUCT ON TO OTHERS, ALSO INCLUDE ALL THE DOCUMENTS!



⚠ WARNING! DANGER TO LIFE AND RISK OF ACCIDENTS FOR INFANTS AND CHILDREN!

Never leave children unsupervised with the packaging material. Always keep children away from the packaging material.

- This product may be used by children aged 8 years and up, as well as by persons with reduced physical, sensory or mental capacities, or those lacking experience and/or knowledge provided they are supervised or instructed in the safe use of the product and they understand the associated risks. Do not allow children to play with the product. Cleaning and user maintenance must not be performed by children without supervision.
- This product is not a toy and should be kept out of the reach of children. Children are not aware of the dangers associated with handling electrical products.

⚠ DANGER! Risk of suffocation!

Children could swallow and choke on small included parts (e.g. screws). Keep children away from the work area during assembly.

- Do not use the product if you detect any type of damage.
- Never immerse the product in water or other liquids!
- Do not carry out any modifications or repairs to the product yourself. The built-in LED module and built-in LED driver cannot be replaced.
- If the LEDs fail at the end of their lives, the entire product must be replaced.
- The mains cord of this product cannot be replaced. If the mains cord is damaged, the product shall be destroyed.



Danger to life from electric shock

- Use the product only with an RCD-protected socket outlet.
- Do not use the product with socket outlet strips or extension cables.
- Always check the product for damage before connecting it to the mains. Never use the product if it shows any signs of damage.
- Protect the mains cord against sharp edges, mechanical stresses and hot surfaces.
- Always unplug the mains plug from the socket before cleaning.
- Disconnect the product from the mains supply if it is not going to be used for some time (e.g. holiday).

- Verify that the mains voltage on site corresponds with the operating voltage required for the product (230 V~, 50 Hz), before you use it. Otherwise do not use the product.

⚠ CAUTION! Risk of burns! To prevent burns, verify the product is switched off and has cooled down for at least 15 minutes before touching it. The product can become very hot.

- The accessible surface, is very hot when the lamp is operating.

⚠ WARNING! Risk of fire! Fit the product so that it is at least 1.0 metre away from the material to be illuminated. Excessive heat can result in a fire.

- **⚠ WARNING!** Do not turn on the light when the product is facing down to a combustible surface. The exposed surface may be overheated or ignited.
- Do not place burning candles or open fire on or near the product.
- Do not use the product near heat sources such as radiators or devices emitting heat.
- The product is only suited for use with the built-in LED control gear.
- The mains plug is used as the disconnect device. The mains plug and the socket outlet shall be easily accessible.
- To reduce the risk of strangulation, the mains cord connected to the product shall be effectively fixed to the wall, if the mains cord is within arm's reach.
- The product continues to draw a small amount of power even if the product is off as long as product is connected to supply mains. To switch the product off completely, unplug the mains plug from the socket outlet.

- The product can be hung up or it can be used on a flat, stable surface, e.g. floor or table.
- The product must not be used as a hand lamp.
- When mounting the product to a wall: Do not exceed the maximum height of 1.5 m.
- The weight of objects in the storage compartment should not exceed 1 kg. The volume of the object should not exceed the area of the storage compartment.
- Due to increased temperature load, only operate the product when the mains cord is unrolled.
- Do not connect two or more socket outlet strips together.
- Do not cover during use.
- Only voltage-free when unplugged.

● **First use**

● **Unpacking the product**

1. Take the product out of the packaging and remove all packaging materials and plastic wrappings.
2. Check to make sure that all listed parts are included (see "Scope of delivery").
3. Check whether the product and all parts are in good condition. If any damage or defect is detected, do not use the product, but follow the procedure described in chapter "Warranty".

● **Mounting the product on a wall**

Fig. B

- **⚠ CAUTION! Risk of electric shock!** Do not damage any electrical cables during the wall mounting.

- ① **INFO:** Use the screws **12** and dowels **13** to mount the product on the wall.
1. Measure up the wall or mounting surface for drilling the holes. Use a spirit level to improve the accuracy.
 2. Mark the 4 drill holes. Consider the required distances:
 - 86 mm
 - 108 mm
 - 86 mm
 3. Drill the holes:
 - Ø: approx. 6 mm
 - depth: approx. 30 mm
 4. Insert the dowels **13** into the drill holes.
 5. Insert the screws **12** into the dowels **13**.
 6. Tighten the screws **12**. The screw heads should protrude approx. 5 mm from the wall.
 7. Attach the product: Place the mounting holes **11** onto the screws **12**.

● Use

● Switching the product on/off

- ⚠ **NOTICE! Risk of product damage!**
Do not move the mains cord **10** after connecting the mains plug to a socket-outlet. There is a risk that the product will slip or tip over.

- Connect the mains plug **10** to a suitable socket outlet.

LED panel

- **Switching on:** Press the on/off switch **5/6** for the left LED panel **1** and for the right LED panel **7** to position **I**.
- **Switching off:** Press the on/off switch **5/6** for the left LED panel **1** and for the right LED panel **7** to position **O**.

Socket outlet

- **Switching on:** Press the on/off switch **4** for the socket outlet **2** to position **I**.
- **Switching off:** Press the on/off switch **4** for the socket outlet **2** to position **O**.

● Charging/operating a USB device

- ① **INFO:** Use the device holder **14** on the storage compartment **3** to place small devices (Fig. C).
- **Connecting a USB device:** Connect a USB device with a suitable USB cord to the corresponding USB input socket (Type A or Type C) **8/9**. The USB device is supplied with power.
 - **Disconnecting a USB device:** Remove the USB cord from the USB input socket (Type A or Type C) **8/9**.

● Connecting an appliance to the socket outlet

- ⚠ **WARNING! Risk of fire!** Do not connect any appliance with a total power consumption of more than 3,680 W (HG11592/HG11592-FR).

1. Connect the mains plug of your appliance to the socket outlet **2**.
2. Switch on the product (see “Switching the product on/off”).
3. After use, disconnect the mains plug of your appliance from the socket-outlet **2**.
4. Switch off the product (see “Switching the product on/off”).

● Cleaning

- ⚠ **NOTICE! Risk of product damage!**
Never immerse the product in water or other liquids. Otherwise the product can be damaged.

- Before cleaning:
 - Switch off the product (see “Switching the product on/off”).
 - Remove the mains plug  from the socket outlet.
 - Allow the product to cool down.
- Clean the product with a lint-free, slightly moist cloth and mild cleaning agent.

● Disposal

The packaging is made entirely of recyclable materials, which you may dispose of at local recycling facilities.



Observe the marking of the packaging materials for waste separation, which are marked with abbreviations (a) and numbers (b) with following meaning: 1–7: plastics/20–22: paper and fibreboard/80–98: composite materials.

Product:



Contact your local refuse disposal authority for more details of how to dispose of your worn-out product.



To help protect the environment, please dispose of the product properly when it has reached the end of its useful life and not in the household waste. Information on collection points and their opening hours can be obtained from your local authority.

● Warranty

The product has been manufactured to strict quality guidelines and meticulously examined before delivery. In the event of material or manufacturing defects you have legal rights against the retailer of this product. Your legal rights are not limited in any way by our warranty detailed below.

The warranty for this product is 3 years from the date of purchase. The warranty period begins on the date of purchase. Keep the original sales receipt in a safe location as this document is required as proof of purchase.

Any damage or defects already present at the time of purchase must be reported without delay after unpacking the product.

Should the product show any fault in materials or manufacture within 3 years from the date of purchase, we will repair or replace it – at our choice – free of charge to you. The warranty period is not extended as a result of a claim being granted. This also applies to replaced and repaired parts.

This warranty becomes void if the product has been damaged, or used or maintained improperly.

The warranty covers material or manufacturing defects. This warranty does not cover product parts subject to normal wear and tear, thus considered consumables (e.g. batteries, tubes, cartridges), nor damage to fragile parts, e.g. switches or glass parts.

● Warranty claim procedure

So that your request can be processed quickly, please observe the following instructions:

For all inquiries, please have the receipt and item number (IAN 485312_2501) ready as proof of purchase.

The article number can be taken from the identification label on the product, engraving on the product, the front cover of your manual (at the bottom left), or the sticker on the back or bottom of the product.

If malfunctions or other defects arise, first contact the service department indicated below by phone or email.

You can then send a product recorded as defective to the communicated service address postage-free, making sure to enclose proof of purchase (receipt) and information on the details of the defect and when it occurred.



You can download and view this and numerous other manuals at parkside-diy.com. This QR code takes you directly to parkside-diy.com. Choose your country and use the search screen to search for the operating instructions. Entering the item number (IAN) 485312_2501 takes you to the operating instructions for your item.

● **Service**

GB **Service Great Britain**













Tel.: 0800 0569216

E-Mail: owim@lidl.co.uk



Seznam uporabljenih piktogramov/simbolov	Stran	15
Kratka navodila	Stran	15
Predvidena uporaba	Stran	15
Obseg dobave	Stran	16
Seznam delov	Stran	16
Tehnični podatki	Stran	16
Splošna varnostna navodila	Stran	17
Namestitev	Stran	18
Odstranjevanje izdelka iz embalaže	Stran	18
Montaža izdelka na steno	Stran	18
Uporaba	Stran	19
Vklop in izklop izdelka	Stran	19
Polnjenje/uporaba naprave USB	Stran	19
Priklučitev naprave v vtičnico	Stran	19
Čiščenje	Stran	19
Odstranjevanje	Stran	20
Garancijski list	Stran	20
Postopek pri uveljavljanju garancije	Stran	21
Servis	Stran	22

Seznam uporabljenih piktogramov/simbolov

	<p>NEVARNOST! – Označuje nevarnost z visoko stopnjo tveganja, ki lahko povzroči smrt ali hude telesne poškodbe, če se ji ne izognete (npr. nevarnost zadušitve)</p>	 Izmenični tok/napetost
	<p>OPOZORILO! – Označuje nevarnost s srednjo stopnjo tveganja, ki lahko povzroči smrt ali hude telesne poškodbe, če se ji ne izognete (npr. nevarnost električnega udara)</p>	 Najmanjša razdalja do osvetljenega materiala
	<p>PREVIDNO! – Označuje nevarnost z nizko stopnjo tveganja, ki lahko povzroči lažje do srednje hude telesne poškodbe, če se ji ne izognete (npr. nevarnost opeklin)</p>	 Ta izdelek je primeren samo za zasebno uporabo v zaprtih prostorih.
	<p>POZOR! – Opozarja pred morebitno materialno škodo (npr. nevarnost kratkega stika)</p>	 Ni primeren za osvetljavo prostorov v gospodinjstvu
	<p>Znak CE potrjuje skladnost z direktivami EU, ki veljajo za izdelek.</p>	 INFORMACIJE: Ta simbol s signalno besedo »Informacije« nudi nadaljnje koristne informacije.
 Varnostni napotki  Navodila za ravnanje		

LED-DELOVNA SVETILKA S PODALJŠKOM Z VTIČNICAMI

● **Kratka navodila**

Pri tem dokumentu gre za skrajšano tiskano različico celotnih navodil za uporabo. S skeniranjem kode QR prispete neposredno na stran parksidediy.com. Izberite svojo državo in prek iskalne maske poiščite navodila za uporabo. Z vnosom številke izdelka (IAN) 485312_2501 prispete do navodil za uporabo tega izdelka. Kratka navodila so sestavni del tega izdelka. Preden začnete izdelek uporabljati, se

seznanite z vsemi navodili za uporabo in varnostnimi navodili. Skrbno shranite kratka navodila in ob predaji izdelka tretji osebi priložite tudi vso dokumentacijo.

● **Predvidena uporaba**

- Ta izdelek je primeren za normalno uporabo.
- Ta izdelek ni primeren za komercialne ali druge namene.
-  Ta izdelek ni primeren za osvetljavo prostora v gospodinjstvu.

● Obseg dobave

- 1 LED-delovna svetilka s podaljškom z vtičnicami
- 4 Vijaki
- 4 Vložek
- 1 Kratka navodila

● Seznam delov

Sl. A

- 1 Leva LED-plošča
- 2 Vtičnica
- 3 Predal za shranjevanje
- 4 Stikalo za vklop/izklop (vtičnica)

- 5 Stikalo za vklop/izklop (leva LED-plošča)
- 6 Stikalo za vklop/izklop (desna LED-plošča)
- 7 Desna LED-plošča
- 8 Vhodna vtičnica USB (tip A)
- 9 Vhodna vtičnica USB (tip C)
- 10 Priključni kabel z električnim vtičem

Sl. B

- 11 Montažna luknja
- 12 Vijak
- 13 Vložek

Sl. C

- 14 Nosilec naprav

● Tehnični podatki

Vhodna napetost:	230 V~, 50 Hz
Skupna moč:	8 W (2× na svetilko 4 W)
Izhodni tok (skupaj) prek vtičnice: – HG11592: – HG11592-FR:	16 A (najv. 3680 W) 16 A (najv. 3680 W)
Mere (D × Š × V):	pribl. 57 cm × 6 cm × 12 cm
Masa:	pribl. 1150 g
Certifikat: – HG11592: – HG11592-FR:	GS -
Zaščitni sistem:	IP20
Razred energetske učinkovitosti svetlobnega vira:	F
Naziv proizvajalca ali blagovna znamka, številka vpisa v register gospodarskih družb in naslov:	OWIM GmbH & Co. KG, HRA721742, Stiftsbergstraße 1, 74167 Neckarsulm, NEMČIJA
Številka modela:	HG11592, HG11592-FR
Vhodna napetost in tok USB:	230 V~, 0,16 A
Frekvenca vhodne izmenične napetosti:	50 Hz
Izhod USB:	5,0 V  2,0 A, najv. 10,0 W (tip A ali tip C)

Izhod USB skupaj:	5,0 V $\overline{\text{---}}$ 2,4 A, najv. 12,0 W (tip A in tip C)
Povprečni aktivni izkoristek:	80,0 %
Izkoristek pri nizki obremenitvi (10 %):	78,0 %
Poraba energije v stanju brez obremenitve:	0,07 W
Zaščitni razred:	I



Splošna varnostna navodila

PRED UPORABO IZDELKA SE SEZNANITE Z VSEMI VARNOSTNIMI NAVODILI IN NAVODILI ZA UPORABO! ČE IZDELEK PREDATE DRUGIM, PRILOŽITE TUDI VSE DOKUMENTE!



⚠ OPOZORILO! NEVARNOST SMRTI IN NESREČ ZA DOJENČKE TER OTROKE!

Otrok ne pustite nenadzorovanih z embalažnim materialom. Ne pustite otrokom blizu embalažnega materiala.

- To napravo lahko uporabljajo otroci, starejši od 8 let in osebe s fizičnimi, motoričnimi in psihičnimi motnjami ali premalo izkušeni in znanja, če se jih nadzira ali če dobijo navodila o varni uporabi naprave in, če razumejo vključene nevarnosti. Otrok ne pustite, da se igrajo z napravo. Otroci brez nadzora naprave ne smejo opravljati čiščenja ali vzdrževanja.
- Ta izdelek ni igrača in ga je treba hraniti izven dosega otrok. Otroci niso seznanjeni z nevarnostmi pri ravnanju z električnimi napravami.

⚠ NEVARNOST! Nevarnost zadušitve!

Otroci lahko pogoltnejo priložene majhne dele (npr. vijake) in se z njimi zadušijo. Otroke med montažo držite stran od delovnega območja.

- Izdelka ne uporabljajte, kadar so vidne poškodbe.
- Izdelka nikoli ne potaplajte v vodo ali druge tekočine!
- Izdelka ne spreminjajte ali popravljajte. Vgrajenega modula LED in vgrajenega gonilnika LED ni mogoče zamenjati.
- Če lučke LED prenehajo delovati ob koncu življenjske dobe, je treba zamenjati celoten izdelek.
- Priključnega kabla tega izdelka ni mogoče zamenjati. Če je priključni kabel poškodovan, morate izdelek odstraniti.



Smrtna nevarnost zaradi električnega udara

- Izdelek uporabljajte samo z RCD zaščiteno vtičnico.
- Izdelka ne uporabljajte s podaljškom z vtičnicami ali s podaljševalnimi kabli.
- Pred priključitvijo na električno omrežje preverite, ali je izdelek poškodovan. Izdelka ne uporabljajte, če opazite kakršne koli poškodbe.
- Priključni kabel zaščitite pred ostrimi robovi, mehanskimi obremenitvami in vročimi površinami.
- Pred čiščenjem izvlecite električni vtič iz vtičnice.
- Izdelek izključite iz napajanja, če ga ne boste uporabljali dlje časa (npr. med počitnicami).

- Pred uporabo se prepričajte, ali obstoječa omrežna napetost ustreza zahtevani delovni napetosti izdelka (230 V~, 50 Hz). V nasprotnem primeru izdelka ne uporabljajte.

⚠ PREVIDNO! Nevarnost opeklin! Da bi preprečili opekline, se pred dotikom prepričajte, da je izdelek izključen in se je vsaj 15 minut ohlajal. Izdelek se lahko zelo segreje.

- Dostopna površina se med delovanjem svetilke močno segreje.

OPOZORILO! Nevarnost požara! Izdelek postavite tako, da je najmanj 1,0 meter oddaljen od materiala, ki ga je treba osvetliti. Prekomeren razvoj toplote lahko povzroči požar.

- **⚠ OPOZORILO!** Ne vklopite luči, ko je izdelek usmerjen na vnetljivo površino. Osvetljena površina se lahko pregreje ali vname.
- Na izdelek ali v njegovo bližino ne postavljajte gorečih sveč ali drugih odprtih plamenov.
- Izdelka ne uporabljajte blizu virov toplote, kot so na primer radiatorji ali druge naprave, ki oddajajo toploto.
- Izdelek je dovoljeno uporabljati samo z vgrajeno LED predstikalno napravo.
- Električni vtič se uporablja kot odklopna naprava. Električni vtič in vtičnica morata biti lahko dostopna.
- Za zmanjšanje nevarnosti zadušitve mora biti priključni kabel, ki je priključen na izdelek, učinkovito pritrjen na steno, če je priključni kabel na dosegu roke.
- Izdelek bo še vedno porabil majhno količino energije, tudi če je izklopljen, vendar priključen na napajanje. Za popoln izklop po uporabi izvlecite električni vtič iz vtičnice.

- Izdelek lahko obesite ali pa ga postavite na ravno, stabilno površino, npr. na tla ali mizo.

- Izdelek se ne sme uporabljati kot ročna svetilka.

- Če izdelek montirate na steno: Ne presegajte največje višine 1,5 m.

- Teža predmetov v prostoru za shranjevanje ne sme presegati 1 kg. Prostornina predmeta ne sme presegati površine prostora za shranjevanje.

- Zaradi povečane temperaturne obremenitve izdelek uporabljajte le z odvitim priključnim kablom.

- Ne priključujte dveh ali več podaljškov z vtičnicami zaporedoma.

- Ne uporabljajte ga pokritega.

- Breznapetostno stanje je samo, ko je vtič izključen iz električnega omrežja.

● Namestitvev

● Odstranjevanje izdelka iz embalaže

1. Odstranite izdelek iz embalaže. Z izdelka odstranite ves material embalaže in zaščitne folije.
2. Preverite, ali so priloženi vsi opisani deli (glejte razdelek »Obseg dobave«).
3. Preverite, ali so izdelek in vsi deli v dobrem stanju. Če opazite poškodbo ali okvaro, izdelka ne uporabljajte, ampak ravnajte, kot je opisano v poglavju »Garancija«.

● Montaža izdelka na steno

Sl. B

⚠ PREVIDNO! Nevarnost električnega udara! Pazite, da med montažo na steno ne poškodujete električnih kablov.

❗ INFORMACIJE: Za pritrditev izdelka na steno uporabite vijake **12** in vložke **13**.

1. Izmerite steno ali montažno površino, da izvrtate luknje. Za večjo natančnost uporabite vodno tehtnico.
2. Označite 4 vrtine. Upoštevajte zahtevane razdalje:
 - 86 mm
 - 108 mm
 - 86 mm
3. Izvrtajte luknje:
 - Ø: pribl. 6 mm
 - Globina: pribl. 30 mm
4. Vstavite vložke [13] v vrtine.
5. Vijake [12] vstavite v vložke [13].
6. Zategnite vijake [12]. Glave vijakov naj štrlijo približno 5 mm iz stene.
7. Pritrditev izdelka: Montažne luknje [11] postavite na vijake [12].

● Uporaba

● Vklp in izklp izdelka

⚠ POZOR! Nevarnost poškodbe izdelka!

Ko električni vtič priključite v vtičnico, ne premikajte priključnega kabla [10] izdelka. Obstaja nevarnost zdrsa ali prevračanja izdelka.

- Električni vtič [10] vtaknite v primerno vtičnico.

LED-plošča

- **Vklp:** Pritisnite stikalo za vklop/izklp [5]/[6] leve LED-plošče [1] in desne LED-plošče [7] v položaj **I**.
- **Izklp:** Pritisnite stikalo za vklop/izklp [5]/[6] leve LED-plošče [1] in desne LED-plošče [7] v položaj **O**.

Električna vtičnica

- **Vklp:** Stikalo za vklop/izklp [4] na vtičnici [2] pritisnite v položaj **I**.
- **Izklp:** Stikalo za vklop/izklp [4] na vtičnici [2] pritisnite v položaj **O**.

● Polnjenje/uporaba naprave USB

① **INFORMACIJE:** Za odlaganje majhnih naprav uporabite nosilec naprav [14] na predalu za shranjevanje [3] (sl. C).

- **Priključitev naprave USB:** Napravo USB priključite v ustrezno vhodno vtičnico USB (tip A ali tip C) [8]/[9] z ustreznim kablom USB. Naprava USB se napaja.
- **Odklop naprave USB:** Izvlecite kabel USB iz vhodne vtičnice USB (tip A ali tip C) [8]/[9].

● Priključitev naprave v vtičnico

⚠ **OPOZORILO! Nevarnost požara!** Ne priključujte naprave, katere skupna moč presega 3680 W (HG11592/HG11592-FR).

1. Električni vtič naprave povežite z vtičnico [2].
2. Vklpote izdelek (glejte »Vklp in izklp izdelka«).
3. Po uporabi izvlecite električni vtič naprave iz vtičnice [2].
4. Izklpote izdelek (glejte »Vklp in izklp izdelka«).

● Čiščenje

⚠ POZOR! Nevarnost poškodbe izdelka!

Izdelka nikoli ne potaplajte v vodo ali druge tekočine. V nasprotnem primeru se izdelek lahko poškoduje.

- Pred čiščenjem:
 - Izklpote izdelek (glejte »Vklp in izklp izdelka«).
 - Električni vtič [10] izključite iz vtičnice.
 - Izdelek pustite, da se ohladi.
- Izdelek očistite z rahlo navlaženo krpo, ki ne pušča vlaken, in blagim detergentom.

● Odstranjanje

Embalaza je narejena iz okolju primernih materialov, ki jih lahko oddate za recikliranje na lokalnih zbirališnih odpadkov.



Upoštevajte oznake embalažnih materialov za ločevanje odpadkov, ki so označene s kraticami (a) in številkami (b) z naslednjim pomenom: 1–7: umetne mas/ 20–22: papir in karton/80–98: vezni materiali.

Izdelek:



O možnostih odstranjanja odsluženega izdelka se lahko pozanimате pri svoji občinski ali mestni upravi.



Ko je vaš izdelek dotrajan, ga zaradi varovanja okolja ne odvrzite med gospodinjne odpadke, temveč ga oddajte na ustreznem zbirališču tovrstnih odpadkov. O zbirnih mestih in njihovih delovnih časih se lahko pozanimате pri svoji pristojni občinski upravi.

Pooblašeni serviser:

OWIM GmbH & Co. KG
Stiftsbergstraße 1
74167 Neckarsulm
NEMČIJA

Servisna telefonska številka: 00386 (0) 80 080 917

Garancijski list

1. S tem garancijskim listom OWIM GmbH & Co. KG, Stiftsbergstraße 1, 74167 Neckarsulm, Nemčija jamčimo, da bo izdelek v garancijskem roku ob normalni in pravilni uporabi brezhibno deloval in se zavežujemo, da bomo ob izpolnjenih spodaj navedenih pogojih odpravili morebitne pomanjkljivosti in okvare zaradi napak v materialu ali izdelavi oziroma po svoji presoji izdelek zamenjali ali vrnili kupnino.
2. Garancija je veljavna na ozemlju Republike Slovenije.
3. Garancijski rok za proizvod je 3 leta od datuma izročitve blaga. Datum izročitve blaga je razviden iz računa.
4. Če izdelek ne izpolnjuje specifikacij ali nima lastnosti, navedenih v garancijskem listu ali oglaševalskem sporočilu, lahko potrošnik najprej zahteva odpravo napak. O napaki mora potrošnik obvestiti proizvajalca ali pooblašeni servis (kontaktna številka in elektronski naslov navedena zgoraj) in zahtevati odpravo napak. Kupec je dolžan ob uveljavljanju zahtevka predložiti garancijski list in račun, kot potrdilo in dokazilo o nakupu ter dnevu izročitve blaga. Svetujemo vam, da pred tem natančno preberete navodila o sestavi in uporabi izdelka.
5. Rok za odpravo napake je 30 dni od dneva, ko je proizvajalec ali pooblašeni servis prejel zahtevo za odpravo napake. Če napake v tem roku niso odpravljene, mora proizvajalec potrošniku brezplačno zamenjati blago z enakim, novim in brezhibnim blagom. Rok se lahko zaradi narave in kompleksnosti blaga, narave in resnosti neskladnosti ter napora, ki je potreben za dokončanje popravila ali zamenjave podaljša za najkrajši čas, ki je potreben za dokončanje popravila, vendar največ za 15 dni. O številu dni podaljšane roka in razlogih za podaljšanje mora biti potrošnik obveščen pred potekom 30 dnevnega roka za odpravo napak.

- 
6. Če v roku 30 dni oz. v primeru podaljšanja v roku 45 dni blago ni popravljeno ali blago ni zamenjano z novim, lahko potrošnik od proizvajalca zahteva vračilo celotne kupnine ali zahteva sorazmerno znižanje kupnine. Sorazmerno znižanje kupnine je sorazmerno zmanjšanju vrednosti blaga, ki ga je potrošnik prejel, v primerjavi z vrednostjo, ki bi jo imelo blago, če bi bilo skladno.
 7. Če se neskladnost pojavi v manj kot 30 dneh od dobave blaga, lahko potrošnik ob predložitvi blaga od proizvajalca takoj zahteva vračilo plačanega zneska.
 8. Proizvajalec oziroma pooblaščen servis lahko potrošniku za čas popravila blaga, za katero je bila izdana obvezna garancija, zagotovi brezplačno uporabo podobnega blaga. Če proizvajalec potrošniku ne zagotovi nadomestnega blaga v začasno uporabo, ima potrošnik pravico uveljavljati škodo, ki jo je utrpel, ker blaga ni mogel uporabljati od trenutka, ko je zahteval popravilo ali zamenjavo, do njune izvršitve.
 9. Stroške za material, nadomestne dele, delo, prenos in prevoz izdelkov, ki nastanejo pri odpravljanju okvar oziroma nadomestitvi blaga z novim, krije proizvajalec.
 10. V primeru zamenjave blaga ali zamenjave bistvenega dela blaga z novim se potrošniku izda nov garancijski list.
 11. V primeru, da proizvod popravlja nepooblaščen servis ali nepooblaščen oseba, kupec ne more uveljavljati zahtevkov iz te garancije.
 12. Vzroki za okvaro oziroma nedelovanje izdelka morajo biti lastnosti stvari same in ne vzroki, ki so zunaj proizvajalčeve oziroma prodajalčeve sfere. Kupec ne more uveljavljati zahtevkov iz te garancije, če se ni držal priloženih navodil za sestavo in uporabo izdelka ali če je izdelek kakorkoli spremenjen ali nepravilno vzdrževan.
 13. Proizvajalec zagotavlja proti plačilu popravilo, vzdrževanje blaga, nadomestne dele in priklopne aparate vsaj tri leta po poteku garancijskega roka.
 14. Obrabni deli oz. potrošni material so izvzeti iz garancije.
 15. Vsi potrebni podatki za uveljavljanje garancije in podatki, ki identificirajo blago za katerega velja garancija se nahajajo na dveh ločenih dokumentih (garancijski list, račun).
 16. Ta garancija proizvajalca ne izključuje zakonske pravice potrošnika, da zoper prodajalca v primeru neskladnosti blaga brezplačno uveljavlja jamčevalne zahtevke. Ta garancija prav tako ne izključuje pravic potrošnika, ki izhajajo iz obveznega jamstva za skladnost blaga.

Prodajalec:

Lidl Slovenija d.o.o. k.d., Pod lipami 1, SI-1218 Komenda



● Postopek pri uveljavljanju garancije

Za zagotavljanje hitre obdelave vaše zadeve sledite naslednjim napotkom:

Za vse poizvedbe imejte pripravljeni potrdilo o nakupu in številko izdelka (IAN 485312_2501) kot dokazilo o nakupu.

Številka izdelka je navedena na tipski ploščici na izdelku, gravuri na izdelku, naslovnem listu vaših navodil (spodaj

levo) ali nalepki na hrbtni ali spodnji strani izdelka.

Če pride do napak v delovanju ali drugih pomanjkljivosti, se najprej obrnite na spodaj navedeni servisni oddelek po telefonu ali e-pošti.

Izdelek, ki je označen za pokvarjenega, lahko nato s priložitvijo računa (potrdila o nakupu) ter z navedbo pomanjkljivosti in kdaj je do nje prišlo brezplačno pošljete na navedeni servisni naslov.



Na strani parkside-diy.com lahko preberete in prenesete ta priročnik in še veliko drugih. S to kodo QR prispete neposredno na stran parkside-diy.com. Izberite svojo državo in prek iskalne maske poiščite navodila za uporabo. Z vnosom številke izdelka za uporabo. Z vnosom številke izdelka (IAN) 485312_2501 prispete do navodil za uporabo tega izdelka.

● Servis

SI Servis Slovenija













Tel.: 00386 (0) 80 080 917

E-Mail: infofon@lidl.si



Seznam použitých piktogramů a symbolů	Strana	24
Krátký návod	Strana	24
Použití ke stanovenému účelu	Strana	24
Rozsah dodávky	Strana	25
Seznam dílů	Strana	25
Technické údaje	Strana	25
Všeobecné bezpečnostní pokyny	Strana	26
Uvedení do provozu	Strana	27
Vybalte výrobek	Strana	27
Montáž výrobku na stěnu	Strana	27
Použití	Strana	28
Výrobek zapnout/vypnout	Strana	28
Nabíjení/provoz USB přístroje	Strana	28
Připojte přístroj k zásuvce	Strana	28
Čištění	Strana	28
Zlikvidování	Strana	29
Záruka	Strana	29
Postup v případě uplatňování záruky	Strana	29
Servis	Strana	30

Seznam použitých piktogramů a symbolů

	<p>NEBEZPEČÍ! – Označuje ohrožení s vysokým stupněm rizika, které má, pokud se mu nezabrání, za následek smrt nebo těžké zranění (např. nebezpečí udušení)</p>	 Střídavý proud/napětí
	<p>VAROVÁNÍ! – Označuje nebezpečí se středním stupněm rizika, které může mít, pokud se mu nezabrání, za následek těžké zranění nebo smrt (např. riziko úrazu elektrickým proudem)</p>	 Minimální odstup k osvětlovanému materiálu
	<p>OPATRNĚ! – Označuje ohrožení s nízkým stupněm rizika, které může mít, pokud se mu nezabrání, za následek lehké až střední zranění (např. nebezpečí opaření)</p>	 Výrobek je vhodný výhradně pro soukromé použití ve vnitřních prostorech.
	<p>VÝSTRAHA! – Varuje před možným poškozením majetku (např. nebezpečí zkratu)</p>	 Nevhodné pro osvětlení místností v domácnosti
	<p>Značka CE potvrzuje shodu se směrnicemi EU, které se na výrobek vztahují.</p>	 INFO: Tento symbol se signálním slovem „Informace“ poskytuje další užitečné informace.
 Bezpečnostní pokyny  Pokyny pro činnost		

PRACOVNÍ LED SVÍTIDLO SE ZÁSUVKOVOU LIŠTOU

● Krátký návod

Tento dokument je zkrácenou tištěnou verzí kompletního návodu k obsluze. Naskenováním QR kódu se dostanete přímo na stránky parksidediy.com. Vyberte svou zemi a vyhledejte návod k obsluze pomocí formuláře k vyhledávání. Zadáním čísla položky (IAN) 485312_2501 se dostanete k návodu k obsluze Vašeho výrobku. Stručný návod k obsluze je nedílnou součástí tohoto výrobku. Před použitím výrobku se nejdříve

seznamte se všemi pokyny k obsluze a s bezpečnostními pokyny. Stručný návod k obsluze si dobře uschovejte a při předání výrobku dalším osobám předejte i všechny dokumenty.

● Použití ke stanovenému účelu

- Tento výrobek je vhodný pro normální použití.
- Tento výrobek není určen pro komerční použití nebo jiné aplikace.
-  Tento výrobek není vhodný k osvětlení místností v domácnosti.

● Rozsah dodávky

- 1 Pracovní LED svítidlo se zásuvkovou lištou
- 4 Šrouby
- 4 Hmoždinky
- 1 Krátký návod

● Seznam dílů

Obr. A

- 1 Levý panel LED
- 2 Zásuvka
- 3 Úložný prostor
- 4 Vypínač Zap/Vyp (zásuvka)
- 5 Vypínač Zap/Vyp (levý panel LED)

6 Vypínač Zap/Vyp (pravý panel LED)

7 Pravý panel LED

8 Vstupní konektor USB (typu A)

9 Vstupní konektor USB (typu C)

10 Přípojné vedení se síťovou zástrčkou

Obr. B

11 Montážní otvor

12 Šroub

13 Hmoždinka

Obr. C

14 Držák zařízení

● Technické údaje

Vstupní napětí:	230 V~, 50 Hz
Celkový příkon:	8 W (2× na svítidlo 4 W)
Výstupní proud (celkem) přes zásuvku:	
– HG11592:	16 A (3680 W max.)
– HG11592-FR:	16 A (3680 W max.)
Rozměry (D × Š × V):	cca 57 cm × 6 cm × 12 cm
Hmotnost:	cca 1150 g
Certifikace:	
– HG11592:	GS
– HG11592-FR:	-
Systém ochrany:	IP20
Třída energetické účinnosti světelného zdroje:	F
Název výrobce nebo ochranná známka, obchodní registrační číslo a adresa:	OWIM GmbH & Co. KG, HRA721742, Stiftsbergstraße 1, 74167 Neckarsulm, NĚMECKO
Číslo modelu:	HG11592, HG11592-FR
Vstupní napětí/proud USB:	230 V~, 0,16 A
Vstupní frekvence:	50 Hz
USB výstup:	5,0 V $\overline{=}$ 2,0 A, max. 10,0 W (typ A nebo typ C)
USB výstup celkem:	5,0 V $\overline{=}$ 2,4 A, max. 12,0 W (typ A a typ C)

Průměrná aktivní účinnost:	80,0 %
Účinnost při nízkém zatížení (10 %):	78,0 %
Spotřeba energie ve stavu bez zátěže:	0,07 W
Ochranná třída:	I



Všeobecné bezpečnostní pokyny

SEZNAMTE SE PŘED POUŽITÍM VÝROBKU SE VŠEMI BEZPEČNOSTNÍMI POKYNY A POKYNY PRO OBSLUHU! KDYŽ PŘEDÁVÁTE TENTO VÝROBEK JINÝM LIDEM, PŘEDEJTE JIM I VŠECHNY DOKUMENTY!



VAROVÁNÍ! NEBEZPEČÍ ŽIVOTA A NEHOD PRO KOJENCE A DĚTI!

Nenechte děti hrát si bez dozoru s balicími materiály. Obalový materiál udržujte vždy mimo dosah dětí.

- Tento výrobek mohou používat děti starší 8 let i osoby se sníženými fyzickými, smyslovými či mentálními schopnostmi nebo s nedostatkem zkušeností a znalostí, pokud jsou pod dohledem nebo byly poučeny ohledně bezpečného používání výrobku a chápou z toho vyplývající rizika. Nenechte děti hrát si s výrobkem. Čištění a údržbu nesmí provádět děti bez dohledu.

- Tento výrobek není hračka a musí být udržován mimo dosah dětí. Děti si nejsou vědomy nebezpečí spojených se zacházením s elektrickými spotřebiči.

⚠ NEBEZPEČÍ! Riziko udušení! Děti by mohly spolknout malé dodané části (např. šrouby) a udusit se tím. Udržujte děti během montáže daleko od pracovní plochy.

- Výrobek nepoužívejte, pokud vykazuje viditelná poškození.

- Nikdy neponořujte výrobek do vody nebo jiných kapalin!
- Neprovádějte na výrobku žádné změny nebo opravy. Vestavěný modul LED a vestavěný ovladač LED nelze vyměnit.
- Když LED na konci své životnosti už nefungují, musí být vyměněn celý výrobek.
- Pružné přípojné vedení tohoto výrobku nemůže být nahrazeno. Pokud je přípojné vedení poškozené, musí být výrobek zlikvidován.



Nebezpečí ohrožení života zásahem elektrickým proudem

- Použijte výrobek jen se zásuvkou chráněnou RCD.
- Nepoužívejte výrobek se zásuvkovými lištami nebo prodlužovacími vedeními.
- Před každým připojením lampy k síti zkontrolujte výrobek na případná poškození. Nikdy výrobek nepoužívejte, pokud zjistíte jakéhokoliv poškození.
- Chraňte přípojné vedení před ostrými hranami, mechanickými zatíženími a horkými povrchy.
- Před čištěním vytáhněte síťovou zástrčku ze zásuvky.
- Když nebude výrobek delší dobu používán (např. dovolená), odpojte ho od sítě.
- Před použitím se ujistěte, že napětí sítě, které je k dispozici, odpovídá požadovanému provoznímu napětí výrobku (230 V~, 50 Hz). Pokud tomu tak není, výrobek nepoužívejte.

- ⚠ OPATRNĚ! Riziko popálení!** Abyste zabránili popáleninám, ujistěte se, že je výrobek vypnut a ochlazován po dobu nejméně 15 minut, než se jej dotknete. Výrobek se může velmi zahřát.
- Přístupný povrch se velmi ohřeje, pokud je lampa v provozu.



VAROVÁNÍ! Riziko požáru!

Postavte výrobek tak, aby byl alespoň 1,0 metru od materiálu, který má být osvětlen. Nadměrný vývin tepla může vést k požáru.

- **⚠ VAROVÁNÍ!** Nezapínejte světlo, když je výrobek namířen na hořlavý povrch. Ozařovaný povrch by se mohl přehřát a vznítit.
- Nestavte hořící svíčky nebo jiné otevřené plameny na výrobek nebo v jeho blízkosti.
- Výrobek nepoužívejte v blízkosti zdrojů tepla, např. radiátorů nebo jiných zařízení, která vydávají teplo.
- Výrobek je třeba používat pouze s vestavěným LED předřadníkem.
- Síťová zástrčka slouží jako odpojovací zařízení. Síťová zástrčka a zásuvka musí být snadno přístupné.
- Aby se snížilo riziko uškrcení, musí být přípojné vedení, které je připojeno k výrobku, účinně připevněno ke stěně, pokud je přípojné vedení v dosahu ruky.
- Výrobek bude i nadále vykazovat nízkou spotřebu, i když je výrobek vypnutý, ale je připojen k napájení. Chcete-li ho zcela vypnout, odstraňte síťovou zástrčku ze zásuvky.
- Výrobek můžete buď zavěsit, nebo jej umístit na rovný, stabilní povrch, například na podlahu nebo stůl.
- Výrobek nesmí být používán jako ruční svítidla.

- Pokud výrobek montujete na stěnu: Nepřekračujte maximální výšku 1,5 m.
- Hmotnost předmětů v úložném prostoru by neměla překročit 1 kg. Objem předmětu by neměl přesáhnout plochu úložného prostoru.
- Vzhledem ke zvýšenému teplotnímu zatížení provozujte výrobek pouze s rozvinutým přípojným vedením.
- Nepřipojujte dvě nebo více zásuvkových lišt do série.
- Neprovozujte jej zakrytý.
- Bez napětí pouze při vytažené zástrčce.

● Uvedení do provozu

● **Vybalte výrobek**

1. Vyjměte výrobek z obalu. Odstraňte veškerý obalový materiál a ochranné fólie.
2. Zkontrolujte, zda jsou k dispozici všechny díly a zda je rozsah dodávky kompletní (viz „Rozsah dodávky“).
3. Zkontrolujte, zda jsou výrobek a všechny díly v dobrém stavu. Pokud zjistíte jakékoli poškození nebo závadu, výrobek nepoužívejte, ale postupujte podle popisu v kapitole „Záruka“.

● **Montáž výrobku na stěnu**

Obr. B

⚠ OPATRNĚ! Nebezpečí úrazu elektrickým proudem! Dbejte na to, aby při montáži na stěnu nedošlo k poškození elektrických kabelů.

i INFO: K upevnění výrobku na stěnu použijte šrouby **12** a hmoždinky **13**.

1. Změřte stěnu nebo montážní plochu pro vyvrtání otvorů. Pro zvýšení přesnosti použijte vodováhu.

2. Označte si 4 vyvrtané otvory. Zohledněte potřebné odstupy:
 - 86 mm
 - 108 mm
 - 86 mm
3. Vyrvejte otvory:
 - Ø: cca 6 mm
 - Hloubka: cca 30 mm
4. Vložte hmoždinky [13] do vyvrtaných otvorů.
5. Vložte šrouby [12] do hmoždinek [13].
6. Šrouby [12] dotáhněte. Nechte hlavy šroubů vyčnívat ze stěny cca 5 mm.
7. Výrobek upevněte: Nasadte montážní otvor [11] na šrouby [12].

● Použití

● Výrobek zapnout/vypnout

⚠ VÝSTRAHA! Riziko poškození výrobku! Nepohybujte přípojným vedením [10] výrobku poté, co jste zastrčili síťovou zástrčku do zásuvky. Existuje riziko, že výrobek sklouzne nebo se převrátí.

- Spojte síťovou zástrčku [10] s vhodnou zásuvkou.

Panel LED

- Zapnutí:** Stiskněte vypínač Zap/Vyp [5] levého panelu LED [1] a pravého panelu LED [7] do polohy I.
- Vypnutí:** Stiskněte vypínač Zap/Vyp [5] levého panelu LED [1] a pravého panelu LED [7] do polohy O.

Zásuvka

- Zapnutí:** Stlačte vypínač Zap/Vyp [4] zástrčky [2] do polohy I.
- Vypnutí:** Stlačte vypínač Zap/Vyp [4] zástrčky [2] do polohy O.

● Nabíjení/provoz USB přístroje

- INFO:** K uložení malých spotřebičů použijte držák přístroje [14] v úložném prostoru [3] (obr. C).
- Připojte USB přístroj:** Připojte USB přístroj do příslušné vstupního konektoru USB (typ A nebo typ C) [8]/[9] pomocí vhodného kabelu USB. Přístroj je napájen proudem.
- Odpojte USB přístroj:** Odpojte kabel USB od vstupního konektoru USB (typ A nebo typ C) [8]/[9].

● Připojte přístroj k zásuvce

⚠ VÁROVÁNÍ! Riziko požáru!

Nepřipojujte přístroj, jehož celková spotřeba energie přesahuje 3680 W (HG11592/HG11592-FR).

1. Připojte síťovou zástrčku svého přístroje do zásuvky [2].
2. Zapněte výrobek (viz „Výrobek zapnout/vypnout“).
3. Po použití vytáhněte síťovou zástrčku svého přístroje ze zásuvky [2].
4. Vypněte výrobek (viz „Výrobek zapnout/vypnout“).

● Čištění

⚠ VÝSTRAHA! Riziko poškození výrobku!

Nikdy neponořujte výrobek do vody nebo do jiných kapalin. Jinak může být výrobek poškozen.

- Před čištěním:
 - Vypněte výrobek (viz „Výrobek zapnout/vypnout“).
 - Vytáhněte síťovou zástrčku [10] ze zásuvky.
 - Nechte výrobek ochladit.
- Přístroj čistěte nežmolkujícím, lehce navlhčeným hadříkem a jemným čisticím prostředkem.

● **Zlikvidování**

Obal se skládá z ekologických materiálů, které můžete zlikvidovat prostřednictvím místních sběrů recyklovatelných materiálů.



Při třídění odpadu se řiďte podle označení obalových materiálů zkratkami (a) a čísly (b), s následujícím významem: 1–7: umělé hmoty/20–22: papír a lepenka/80–98: složené látky.

Výrobek:



O možnostech likvidace vysloužilých zařízení se informujte u správy vaší obce nebo města.



V zájmu ochrany životního prostředí vysloužilý výrobek nevyhazujte do domovního odpadu, ale předejte k odborné likvidaci. O sběrnách a jejich otevíracích hodinách se můžete informovat u příslušné správy města nebo obce.

● **Záruka**

Výrobek byl vyroben podle přísných směrnic kvality a před dodáním pečlivě otestován. V případě materiálních nebo výrobních vad máte zákonná práva vůči prodejci výrobku. Vaše zákonná práva nejsou níže uvedenou zárukou nijak omezená.

Záruka na tento výrobek je 3 roky od data zakoupení. Záruční doba začíná dnem zakoupení. Originál dokladu o zakoupení si uschovejte na bezpečném místě, protože tento doklad je vyžadován jako doklad o koupi.

Jakékoli poškození nebo závady, které se vyskytly již v okamžiku nákupu, musí být nahlášeny ihned po vybalení výrobku.

Pokud se u výrobku během 3 let od data zakoupení projeví vada materiálu nebo výrobní vada, pak vám ho podle naší volby bezplatně opravíme nebo vyměníme.

Záruční doba se po uznané reklamaci neprodlužuje. To platí také pro vyměněné a opravené díly.

Tato záruka je neplatná, pokud byl výrobek poškozený nebo nesprávně používáný anebo udržovaný.

Záruka se kryje na materiálové a výrobní vady. Tato záruka se nevztahuje na díly výrobku, které podléhají běžnému opotřebením, a tím platí jako opotřebitelné díly (např. baterie, hadice, inkoustové barevné patrony), ani se nevztahuje na poškození rozbitných dílů, např. spínačů nebo dílů ze skla.

● **Postup v případě uplatňování záruky**

V zájmu rychlého zpracování Vašeho požadavku se řiďte následujícími pokyny:

Pro všechny požadavky si uschovejte pokladní stvrzenku jako doklad o nákupu a číslo položky (IAN 485312_2501).

Číslo položky najdete na typovém štítku, je vyryto na výrobku, je uvedeno na titulní stránce Vašeho návodu (vlevo dole) nebo je na nálepce na zadní nebo spodní straně výrobku.

Při poruchách funkce nebo jiných závadách nejdříve kontaktujte telefonicky nebo e-mailem níže uvedené servisní oddělení.

Na adresu servisu, kterou Vám sdělíme, můžete zdarma odeslat pouze výrobek, který byl zaznamenaný jako vadný, a to spolu s pokladním dokladem (stvrzenkou), popisem závady a uvedením doby, kdy k závadě došlo.



Na stránkách parkside-diy.com najdete tuto a celou řadu dalších příruček k nahlédnutí a ke stažení. Pomocí tohoto QR kódu se dostanete přímo na stránky parkside-diy.com. Vyberte svou zemi a vyhledejte návod k obsluze pomocí formuláře k vyhledávání. Zadáním čísla položky (IAN) 485312_2501 se dostanete k návodu k obsluze Vašeho výrobku.

● Servis

(CZ) Servis Česká republika













Tel.: 800600632

E-Mail: owim@lidl.cz



Zoznam použitých piktogramov/symbolov	Strana	32
Krátky návod	Strana	32
Použitie v súlade s určením	Strana	33
Rozsah dodávky	Strana	33
Zoznam častí	Strana	33
Technické údaje	Strana	33
Všeobecné bezpečnostné upozornenia	Strana	34
Uvedenie do prevádzky	Strana	35
Vybalenie produktu	Strana	35
Montáž produktu na stenu	Strana	36
Použitie	Strana	36
Zapnutie a vypnutie produktu	Strana	36
Nabíjanie/používanie USB prístroja	Strana	36
Zapojenie prístroja do zásuvky	Strana	36
Čistenie	Strana	37
Likvidácia	Strana	37
Záruka	Strana	37
Postup v prípade poškodenia v záruke	Strana	38
Servis	Strana	38

Zoznam použitých piktogramov/symbolov

	<p>NEBEZPEČENSTVO! – Označuje nebezpečenstvo s vysokým stupňom rizika, ktoré bude mať za následok smrť alebo vážne zranenie, ak sa mu nevyhnete (napr. nebezpečenstvo zadusenia)</p>		<p>Striedavý prúd/striedavé napätie</p>
	<p>VÝSTRAHA! – Označuje nebezpečenstvo so stredným stupňom rizika, ktoré bude mať za následok smrť alebo vážne zranenie, ak sa mu nevyhnete (napr. nebezpečenstvo zásahu elektrickým prúdom)</p>		<p>Minimálna vzdialenosť od osvetleného materiálu</p>
	<p>POZOR! – Označuje nebezpečenstvo s nižším stupňom rizika, ktoré bude mať za následok ľahké až stredne ťažké zranenie, ak sa mu nevyhnete (napr. nebezpečenstvo obarenia)</p>		<p>Tento produkt je vhodný výlučne na súkromné používanie v interiéri.</p>
	<p>OPATRNE! – Varuje pred potenciálnymi materiálmi škodami (napr. riziko skratu)</p>		<p>Nie je vhodný na osvetlenie miestnosti v domácnosti</p>
	<p>Značka CE potvrdzuje zhodu so smernicami EÚ, ktoré sú relevantné pre produkt.</p>		<p>INFORMÁCIA: Tento symbol so signálnym slovom „Informácia“ ponúka ďalšie užitočné informácie.</p>
 	<p>Bezpečnostné upozornenia Manipulačné pokyny</p>		

LED PRACOVNÉ SVIETIDLO SO ZÁSUVKOVOU LIŠTOU

● Krátky návod

Tento dokument je skrátenou tlačenou verziou celého návodu na obsluhu. Naskenovaním QR kódu prejdete priamo na parksidediy.com. Vyberte svoju krajinu a pomocou vyhľadávacej masky vyhľadajte návody na obsluhu. Zadaním čísla výrobku (IAN) 485312_2501 sa dostanete na návod

na obsluhu pre svoj výrobok. Krátky návod je súčasťou tohto výrobku. Pred používaním výrobku sa oboznámte so všetkými ovládacími a bezpečnostnými pokynmi. Krátky návod si dobre uschovajte a pri postúpení výrobku tretím osobám s ním odovzdajte aj celú dokumentáciu.

● Použitie v súlade s určením

- Produkt je určený na bežné používanie.
- Tento produkt nie je určený na komerčné alebo iné použitie.
-  Tento produkt nie je vhodný na osvetlenie priestorov v domácnosti.

● Rozsah dodávky

- 1 LED pracovné svietidlo so zásuvkovou lištou
- 4 Skrutky
- 4 Hmoždinky
- 1 Krátky návod

● Zoznam častí

Obr. A

- 1 Ľavý LED panel
- 2 Zásuvka

- 3 Odkladacia priehradka
- 4 Vypínač (zásuvka)
- 5 Vypínač (ľavý LED panel)
- 6 Vypínač (pravý LED panel)
- 7 Pravý LED panel
- 8 Vstup USB (typ A)
- 9 Vstup USB (typ C)
- 10 Napájací kábel so zástrčkou

Obr. B

- 11 Montážny otvor
- 12 Skrutka
- 13 Hmoždinky

Obr. C

- 14 Držiak na prístroj

● Technické údaje

Vstupné napätie:	230 V~, 50 Hz
Celkový príkon:	8 W (2× každé svietidlo 4 W)
Výstupný prúd (celkovo) cez zásuvku:	
– HG11592:	16 A (3680 W max.)
– HG11592-FR:	16 A (3680 W max.)
Rozmery (D × Š × V):	pribl. 57 cm × 6 cm × 12 cm
Hmotnosť:	pribl. 1150 g
Certifikát:	
– HG11592:	GS
– HG11592-FR:	-
Krytie:	IP20
Trieda energetickej efektívnosti zdroja svetla:	F
Názov alebo ochranná známka výrobcu, identifikačné číslo podniku a adresa:	OWIM GmbH & Co. KG, HRA721742, Stiftsbergstraße 1, 74167 Neckarsulm, NEMECKO
Modelové číslo:	HG11592, HG11592-FR
Vstupné napätie a prúd USB:	230 V~, 0,16 A

Frekvencia vstupného striedavého prúdu:	50 Hz
USB výstup:	5,0 V $\overline{\text{---}}$ 2,0 A, max. 10,0 W (typ A alebo typ C)
USB výstup celkovo:	5,0 V $\overline{\text{---}}$ 2,4 A, max. 12,0 W (typ A a typ C)
Priemerná aktívna účinnosť:	80,0 %
Účinnosť pri nízkej záťaži (10 %):	78,0 %
Spotreba energie v stave bez záťaže:	0,07 W
Trieda ochrany:	I



Všeobecné bezpečnostné upozornenia

PRED POUŽITÍM PRODUKTU SA OBOZNÁMTE SO VŠETKÝMI BEZPEČNOSTNÝMI UPOZORNENIAMÍ A POKYNNAMI NA OBSLUHU! KEĎ BUDETE TENTO PRODUKT ODOVZDÁVAŤ ĎALEJ, ODOVZDAJTE AJ KOMPLETNÚ DOKUMENTÁCIU K PRODUKTU!



VYŠTRAHA! NEBEZPEČENSTVO OHROZENIA ŽIVOTA A ÚRAZU PRE DOJČATÁ A DETI!

Deti nenechávajte bez dozoru v blízkosti obalových materiálov. Obalové materiály odstráňte z dosahu detí.

- Tento produkt môžu používať deti od 8 rokov a osoby so zníženými fyzickými, zmyslovými alebo duševnými schopnosťami alebo s nedostatkom skúseností a vedomostí, ak sú pod dozorom inej osoby alebo boli poučené ohľadom bezpečného používania výrobku a z toho vyplývajúcich nebezpečenstiev. Deti nenechávajte hrať sa s produktom. Čistenie a údržbu nesmú vykonávať deti bez dozoru.
- Tento produkt nie je hračka a musíte ho skladovať mimo dosahu detí. Deti nedokážu správne zhodnotiť nebezpečenstvá spojené

s manipuláciou s elektrickými spotrebičmi.

⚠ NEBEZPEČENSTVO! Nebezpečenstvo udusení! Deti môžu dodané malé časti (napr. skrutky) prehltnúť a zadusiť sa. Deti musia byť počas montáže v dostatočnej vzdialenosti od pracovnej oblasti.

- Nepoužívajte produkt, ak sú viditeľné poškodenia.
- Produkt neponárajte do vody alebo iných kvapalín!
- Na produkte nevykonávajte žiadne zmeny alebo opravy. Zabudovaný modul LED a zabudované poháňače LED sa nedajú vymeniť.
- Keď LED diódy na konci ich životnosti už nesvietia, musíte vymeniť celý produkt.
- Napájací kábel tohto produktu sa nedá vymeniť. Ak je napájací kábel poškodený, produkt sa musí zlikvidovať.



Nebezpečenstvo ohrozenia života elektrickým prúdom

- Produkt používajte len v chránenej sieťovej zásuvke RCD.
- Produkt nikdy nepoužívajte so zásuvkovými lištami a predlžovacími káblami.
- Pred každým zapojením do siete skontrolujte produkt, či nie je

poškodený. Produkt nikdy nepoužívajte, ak zistíte akékoľvek poškodenie.

- Napájací kábel chráňte pred ostrými hranami, mechanickým zatažením a horúcimi povrchmi.
- Pred čistením vyťahnite zástrčku zo zásuvky.
- Ak produkt dlhšiu dobu nebudete používať (napr. počas dovolenky), vyťahnite ho z napájania.
- Pred použitím produktu sa uistite, či sa dané sieťové napájanie zhoduje s potrebným prevádzkovým napätím produktu (230 V~, 50 Hz). Ak to tak nie je, produkt nepoužívajte.

⚠ POZOR! Nebezpečenstvo popálenia!

Aby ste zabránili popáleniu, uistite sa, že je produkt vypnutý a nechajte ho chladnúť minimálne 15 minút predtým, než sa ho dotknete. Produkt môže byť veľmi horúci.

- Prístupné povrchy sú počas prevádzky lampy veľmi horúce.



VÝSTRAHA! Nebezpečenstvo

požiaru! Produkt nainštalujte tak, aby bol vzdialený minimálne 1,0 metra od osvetleného materiálu. Pôsobenie nadmerného tepla môže spôsobiť vznik požiaru.

- **⚠ VÝSTRAHA!** Svetlo nezapínajte, keď je produkt nasmerovaný na horľavý povrch. Osvetlený povrch sa môže prehriať alebo vznietiť.
- Na produkt ani do blízkosti produktu neumiestňujte horiace sviečky ani iný otvorený oheň.
- Produkt nepoužívajte v blízkosti zdrojov tepla, napr. vykurovacích telies alebo iných prístrojov, ktoré vyžarujú teplo.
- Produkt sa môže používať len so zabudovaným predradníkom LED.

- Zástrčka sa používa ako odpájacie zariadenie. Zástrčka a zásuvka musia byť ľahko prístupné.
- Aby ste znížili riziko úškrtenia, napájací kábel, ktorý je pripojený k produktu, musí byť účinne pripevnený na stenu, ak sa napájací kábel nachádza v dosahu ruky.
- Produkt má mierny príkon aj vtedy, keď je síce vypnutý, ale pripojený ku zdroju napájania. Ak chcete produkt úplne vypnúť, odpojte zástrčku zo zásuvky.
- Produkt môžete zavesiť alebo ho postaviť na rovný a stabilný povrch, napr. na zem alebo na stôl.
- Produkt sa nesmie používať ako svietidlo do ruky.
- Ak produkt montujete na stenu: Neprekračujte maximálnu výšku 1,5 m.
- Hmotnosť predmetov v odkladacej priehradke nesmie prekročiť 1 kg. Objem predmetov nesmie byť väčší ako plocha odkladacej priehradky.
- Z dôvodu zvýšenej teplotnej záťaže produkt prevádzkujte len s rozvinutým napájacím káblom.
- Nezapájajte za seba dve alebo viac ako dve zásuvkové lišty.
- Produkt neprevádzkujte zakrytý.
- Bez napätia iba pri vyťahnutej zástrčke.

● **Uvedenie do prevádzky**

● **Vybalenie produktu**

1. Produkt vyberte z obalu. Odstráňte všetok obalový materiál a ochranné fólie.
2. Skontrolujte, či boli dodané všetky časti a či je popísaný rozsah dodávky kompletný (pozri „Rozsah dodávky“).
3. Skontrolujte, či je produkt aj všetky časti v dobrom stave. Ak zistíte, že je

niečo poškodené alebo chybné, produkt nepoužívajte a postupujte podľa popisu v kapitole „Záruka“.

● Montáž produktu na stenu

Obr. B

⚠ POZOR! Riziko úrazu elektrickým prúdom! Dbajte na to, aby ste pri montáži na stenu nepoškodili žiadne elektrické káble.

① **INFORMÁCIA:** Produkt pripevnite na stenu pomocou skrutiek [12] a hmoždiniek [13].

1. Vymerajte stenu alebo montážnu plochu, aby ste vedeli vyvŕtať otvory. Presnosť zvýšite použitím vodováhy.
2. Označte si 4 otvory na vŕtanie. Zohľadnite potrebné odstupy:
 - 86 mm
 - 108 mm
 - 86 mm
3. Vyvŕtajte otvory:
 - Ø: pribl. 6 mm
 - Hĺbka: pribl. 30 mm
4. Do vyvŕtaných otvorov vložte hmoždinky [13].
5. Skrutky [12] vložte do hmoždiniek [13].
6. Uťahnite skrutky [12]. Hlavy skrutiek nechajte zo steny vytrčať na pribl. 5 mm.
7. Pripevnenie produktu: Montážne otvory [11] nasadte na skrutky [12].

● Použitie

● Zapnutie a vypnutie produktu

⚠ OPATRNE! Riziko poškodenia produktu! S napájacím káblom [10] produktu po zapojení zástrčky do zásuvky nehýbte. Predstavuje to riziko zošmyknutia alebo prevrátenia produktu.

- Sieťovú zástrčku [10] zapojte do vhodnej zásuvky.

LED panel

- **Zapnutie:** Vypínač [5]/[6] na ľavom LED paneli [1] a na pravom LED paneli [7] zatlačte do polohy **I**.
- **Vypnutie:** Vypínač [5]/[6] na ľavom LED paneli [1] a na pravom LED paneli [7] zatlačte do polohy **O**.

Zásuvka

- **Zapnutie:** Vypínač [4] na zásuvke [2] zatlačte do polohy **I**.
- **Vypnutie:** Vypínač [4] na zásuvke [2] zatlačte do polohy **O**.

● Nabíjanie/používanie USB prístroja

- ① **INFORMÁCIA:** Na odkladanie malých prístrojov používajte držiak na prístroj [14] na odkladacej priehradke [3] (obr. C).
- **Pripojenie USB prístroja:** USB prístroj pripojte vhodným USB káblom do príslušného vstupu USB (typ A alebo typ C) [8]/[9]. USB prístroj je napájaný elektrinou.
- **Odpojenie USB prístroja:** USB kábel vyťahnite zo vstupu USB (typ A alebo typ C) [8]/[9].

● Zapojenie prístroja do zásuvky

⚠ VÝSTRAHA! Nebezpečenstvo požiaru! Nepripájajte prístroje, ktoré prekračujú celkový príkon 3680 W (HG11592/ HG11592-FR).

1. Zástrčku prístroja zapojte do zásuvky [2].
2. Zapnite produkt (pozri „Zapnutie a vypnutie produktu“).
3. Po použití vyťahnite zástrčku prístroja zo zásuvky [2].
4. Vypnite produkt (pozri „Zapnutie a vypnutie produktu“).

● Čistenie

⚠ OPATRNE! Riziko poškodenia produktu! Produkt nikdy neponárajte do vody ani iných kvapalín. V opačnom prípade sa môže poškodiť.

- Pred čistením:
 - Vypnite produkt (pozri „Zapnutie a vypnutie produktu“).
 - Vytiahnite zástrčku  zo zásuvky.
 - Produkt nechajte vychladnúť.
- Produkt čistite mierne navlhčenou utierkou bez chlпов a jemným čistiacim prostriedkom.

● Likvidácia

Obal pozostáva z ekologických materiálov, ktoré môžete odovzdať na miestnych recyklačných zberných miestach.



Všímajte si prosím označenie obalových materiálov pre triedenie odpadu, sú označené skratkami (a) a číslami (b) s nasledujúcim významom: 1–7: Plasty/20–22: Papier a kartón/80–98: Spojené látky.

Výrobok:



O možnostiach likvidácie opotrebovaného výrobku sa môžete informovať na Vašej obecnej alebo mestskej správe.



Ak výrobok doslúžil, v záujme ochrany životného prostredia ho neodhodte do domového odpadu, ale odovzdajte na odbornú likvidáciu. Informácie o zberných miestach a ich otváracích hodinách získate na Vašej príslušnej správe.

● Záruka

Výrobok bol starostlivo vyrobený v súlade s prísnyimi smernicami kvality a pred dodaním dôkladne otestovaný. V prípade materiálových alebo výrobných chýb máte

zákonné práva voči predajcovi výrobku. Vaše zákonne práva nie sú žiadnym spôsobom obmedzené našou zárukou uvedenou nižšie.

Záruka na tento výrobok je 3 roky od dátumu nákupu. Záručná doba začína plynúť dátumom kúpy. Originál dokladu o kúpe si uschovajte na bezpečnom mieste, pretože tento doklad je potrebný ako dôkaz o kúpe.

Akkoľvek poškodenie alebo nedostatky prítomné už v čase nákupu je potrebné nahlásiť ihneď po vybalení výrobku.

Ak sa v priebehu 3 rokov od dátumu zakúpenia preukáže, že výrobok vykazuje chyby materiálu alebo spracovania, podľa vlastného uváženia Vám ho bezplatne opravíme alebo vymeníme. Záručná doba sa na základe poskytnutej záručnej reklamácie nepredlžuje. To platí aj pre vymenené alebo opravené diely.

Táto záruka je neplatná, ak bol výrobok poškodený alebo nesprávne používaný alebo udržiavaný.

Záruka sa vzťahuje na chyby materiálu a výrobné chyby. Táto záruka sa nevzťahuje na časti výrobku, ktoré podliehajú bežnému opotrebovaniu, a preto sa považujú za opotrebovateľné diely (napr. batérie, hadice, atramentové kazety), ani na poškodenie krehkých častí, napr. spínačov alebo častí zo skla.

● Postup v prípade poškodenia v záruke

Na zabezpečenie rýchleho spracovania svojej žiadosti postupujte podľa ďalej uvedených pokynov:

Pre všetky otázky majte pripravený pokladničný lístok a číslo výrobku (IAN 485312_2501) ako doklad o kúpe.

Číslo výrobku nájdete na typovom štítku výrobku, gravúre výrobku, titulnej strane návodu (vľavo dole) alebo na nálepke na zadnej alebo spodnej strane výrobku.

Pri výskyte funkčných porúch alebo iných nedostatkov sa najprv telefonicky alebo e-mailom obráťte na ďalej uvedené servisné oddelenie.

Výrobok označený ako chybný potom môžete bezplatne zaslať na poskytnutú servisnú adresu, pričom priložte doklad o kúpe (pokladničný lístok) a uveďte, v čom spočíva nedostatok a kedy sa vyskytol.



Na stránke parkside-diy.com si môžete stiahnuť túto a mnohé ďalšie príručky. Týmto QR kódom sa dostanete priamo na parkside-diy.com. Vyberte svoju krajinu a pomocou vyhľadávacej masky vyhľadajte návody na obsluhu. Zadaním čísla výrobku (IAN) 485312_2501 sa dostanete na návod na obsluhu pre svoj výrobok.

● **Servis**

SK **Servis Slovensko**









Tel.: 0800 008158

E-pošta: owim@lidl.sk



Liste der verwendeten Piktogramme/Symbole	Seite	40
Kurzanleitung	Seite	40
Bestimmungsgemäße Verwendung	Seite	41
Lieferumfang	Seite	41
Liste der Teile	Seite	41
Technische Daten	Seite	41
Allgemeine Sicherheitshinweise	Seite	42
Inbetriebnahme	Seite	44
Produkt auspacken	Seite	44
Produkt an einer Wand montieren	Seite	44
Verwendung	Seite	44
Produkt ein- und ausschalten	Seite	44
USB-Gerät laden/betreiben	Seite	45
Gerät an die Steckdose anschließen	Seite	45
Reinigung	Seite	45
Entsorgung	Seite	45
Garantie	Seite	46
Abwicklung im Garantiefall	Seite	46
Service	Seite	47

Liste der verwendeten Piktogramme/Symbole

	<p>GEFAHR! – Bezeichnet eine Gefahr mit hohem Risikograd, die, wenn sie nicht vermieden wird, den Tod oder eine schwere Verletzung zur Folge hat (z. B. Erstickungsgefahr)</p>		<p>Wechselstrom/-spannung</p>
	<p>WARNUNG! – Bezeichnet eine Gefahr mit mittlerem Risikograd, die, wenn sie nicht vermieden wird, den Tod oder eine schwere Verletzung zur Folge haben kann (z. B. Stromschlagrisiko)</p>		<p>Minimaler Abstand zu beleuchtetem Material</p>
	<p>VORSICHT! – Bezeichnet eine Gefahr mit niedrigem Risikograd, die, wenn sie nicht vermieden wird, eine leichte bis mäßige Verletzung zur Folge haben kann (z. B. Verbrühungsgefahr)</p>		<p>Dieses Produkt eignet sich ausschließlich zur privaten Verwendung in Innenräumen.</p>
	<p>ACHTUNG! – Warnt vor möglichen Sachschäden (z. B. Kurzschlussrisiko)</p>		<p>Nicht zur Raumbelichtung im Haushalt geeignet</p>
	<p>Das CE-Zeichen bestätigt Konformität mit den für das Produkt zutreffenden EU-Richtlinien.</p>		<p>INFO: Dieses Symbol mit dem Signalwort „Info“ bietet weitere nützliche Informationen.</p>
 	<p>Sicherheitshinweise Handlungsanweisungen</p>		

LED-ARBEITSLEUCHE MIT STECKDOSENLEISTE

● Kurzanleitung

Bei diesem Dokument handelt es sich um eine verkürzte Druckausgabe der vollständigen Bedienungsanleitung. Durch das Scannen des QR-Codes gelangen Sie direkt auf parkside-diy.com. Wählen Sie Ihr Land aus und suchen Sie über die Suchmaske nach den

Bedienungsanleitungen. Mittels Eingabe der Artikelnummer (IAN) 485312_2501 gelangen Sie zur Bedienungsanleitung für Ihren Artikel. Die Kurzanleitung ist Bestandteil dieses Produkts. Machen Sie sich vor der Benutzung des Produkts mit allen Bedien- und Sicherheitshinweisen vertraut. Bewahren Sie die Kurzanleitung gut auf und händigen Sie alle Unterlagen bei Weitergabe des Produkts an Dritte mit aus.

● Bestimmungsgemäße Verwendung

- Dieses Produkt ist für den normalen Gebrauch bestimmt.
- Dieses Produkt ist nicht für den gewerblichen Gebrauch oder andere Anwendungen bestimmt.
-  Dieses Produkt ist nicht zur Raumbelichtung im Haushalt geeignet.

● Lieferumfang

- 1 LED-Arbeitsleuchte mit Steckdosenleiste
- 4 Schrauben
- 4 Dübel
- 1 Kurzanleitung

● Liste der Teile

Abb. A

- 1 Linkes LED-Panel
- 2 Steckdose
- 3 Aufbewahrungsfach
- 4 Ein-/Aus-Schalter (Steckdose)
- 5 Ein-/Aus-Schalter (linkes LED-Panel)
- 6 Ein-/Aus-Schalter (rechtes LED-Panel)
- 7 Rechtes LED-Panel
- 8 USB-Eingangsbuchse (Typ A)
- 9 USB-Eingangsbuchse (Typ C)
- 10 Anschlussleitung mit Netzstecker

Abb. B

- 11 Montageloch
- 12 Schraube
- 13 Dübel

Abb. C

- 14 Gerätehalter

● Technische Daten

Eingangsspannung:	230 V~, 50 Hz
Gesamte Leistungsaufnahme:	8 W (2× pro Leuchte 4 W)
Ausgangsstrom (gesamt) über die Steckdose:	
– HG11592:	16 A (3 680 W max.)
– HG11592-FR:	16 A (3 680 W max.)
Abmessungen (L × B × H):	ca. 57 cm × 6 cm × 12 cm
Gewicht:	ca. 1 150 g
Zertifizierung:	
– HG11592:	GS
– HG11592-FR:	-
Schutzart:	IP20
Energieeffizienzklasse der Lichtquelle:	F
Name oder Handelsmarke des Herstellers, Handelsregisternummer und Anschrift:	OWIM GmbH & Co. KG, HRA721742, Stiftsbergstraße 1, 74167 Neckarsulm, GERMANY

Modell-Nummer:	HG11592, HG11592-FR
USB-Eingangsspannung und -strom:	230 V~, 0,16 A
Eingangswechselstromfrequenz:	50 Hz
USB-Ausgang:	5,0 V $\overline{=}$ 2,0 A, max. 10,0 W (Typ A oder Typ C)
USB-Ausgang gesamt:	5,0 V $\overline{=}$ 2,4 A, max. 12,0 W (Typ A und Typ C)
Durchschnittlicher aktiver Wirkungsgrad:	80,0 %
Wirkungsgrad bei niedriger Last (10 %):	78,0 %
Leistungsaufnahme bei Nulllast:	0,07 W
Schutzklasse:	I



Allgemeine Sicherheitshinweise

MACHEN SIE SICH VOR DER VERWENDUNG DES PRODUKTS MIT ALLEN SICHERHEITSHINWEISEN UND GEBRAUCHSANWEISUNGEN VERTRAUT! WENN SIE DIESES PRODUKT AN ANDERE WEITERGEBEN, GEBEN SIE AUCH ALLE DOKUMENTE WEITER!



⚠️ WARNUNG! LEBENSGEFAHR UND UNFALLGEFAHR FÜR SÄUGLINGE UND KINDER!

Lassen Sie Kinder nicht mit dem Verpackungsmaterial unbeaufsichtigt. Halten Sie Kinder immer vom Verpackungsmaterial fern.

- Dieses Produkt kann von Kindern ab 8 Jahren sowie von Personen mit eingeschränkten körperlichen, sensorischen oder geistigen Fähigkeiten oder fehlender Erfahrung und/oder fehlendem Wissen verwendet werden, solange diese beaufsichtigt werden oder zur sicheren Verwendung des Produktes angewiesen wurden und die damit verbundenen Risiken verstehen. Lassen Sie Kinder nicht mit dem Produkt spielen. Reinigung und Wartung sollten nicht von Kindern ohne Aufsicht durchgeführt werden.

- Dieses Produkt ist kein Spielzeug und muss außerhalb der Reichweite von Kindern gehalten werden. Kinder sind sich der Gefahren in Zusammenhang mit dem Umgang mit Elektrogeräten nicht bewusst.

⚠️ GEFAHR! Erstickungsrisiko! Kinder können mitgelieferte Kleinteile (z. B. Schrauben) verschlucken und daran erstickten. Halten Sie Kinder während der Montage vom Arbeitsbereich fern.

- Verwenden Sie das Produkt nicht, wenn es sichtbare Schäden aufweist.
- Tauchen Sie das Produkt niemals in Wasser oder andere Flüssigkeiten ein!
- Führen Sie keine Veränderungen oder Reparaturen am Produkt durch. Das eingebaute LED-Modul und der eingebaute LED-Treiber können nicht ausgetauscht werden.
- Wenn die LEDs am Ende ihrer Nutzungsdauer nicht mehr funktionieren, muss das gesamte Produkt ausgetauscht werden.
- Die Anschlussleitung dieses Produkts kann nicht ersetzt werden. Wenn die Anschlussleitung beschädigt ist, muss das Produkt entsorgt werden.



Lebensgefahr durch elektrischen Schlag

- Verwenden Sie das Produkt nur mit einer RCD-geschützten Steckdose.
- Verwenden Sie das Produkt nicht mit Steckdosenleisten oder Verlängerungsleitungen.
- Überprüfen Sie vor jedem Netzanschluss das Produkt auf etwaige Beschädigungen. Benutzen Sie das Produkt niemals, wenn Sie irgendwelche Beschädigungen feststellen.
- Schützen Sie die Anschlussleitung vor scharfen Kanten, mechanischen Belastungen und heißen Oberflächen.
- Ziehen Sie vor der Reinigung den Netzstecker aus der Steckdose.
- Trennen Sie das Produkt vom Stromnetz, wenn Sie es längere Zeit nicht verwenden (z. B. Urlaub).
- Vergewissern Sie sich, dass die vorhandene Netzspannung mit der benötigten Betriebsspannung des Produkts übereinstimmt (230 V~, 50 Hz), bevor Sie es verwenden. Verwenden Sie das Produkt nicht, wenn dies nicht der Fall ist.

⚠ VORSICHT! Verbrennungsrisiko!

Um Verbrennungen zu vermeiden, überzeugen Sie sich, dass das Produkt ausgeschaltet und für mindestens 15 Minuten abgekühlt ist, bevor Sie es berühren. Das Produkt kann sehr heiß werden.

- Die zugängliche Oberfläche wird sehr heiß, wenn die Lampe in Betrieb ist.



WARNUNG! Brandrisiko!

Stellen Sie das Produkt so auf, dass es mindestens 1,0 Meter von dem zu beleuchtenden Material entfernt ist. Übermäßige Wärmeentwicklung kann zu einem Brand führen.

- **⚠ WARNUNG!** Schalten Sie das Licht nicht ein, wenn das Produkt auf eine brennbare Oberfläche gerichtet ist. Die angestrahlte Oberfläche könnte sich überhitzen oder entzünden.
- Stellen Sie keine brennenden Kerzen oder andere offenen Flammen auf oder in die Nähe des Produkts.
- Verwenden Sie das Produkt nicht in der Nähe von Wärmequellen, z. B. Heizkörpern oder anderen Geräten, die Wärme abgeben.
- Das Produkt ist nur mit dem eingebauten LED-Vorschaltgerät zu verwenden.
- Der Netzstecker wird als Trennvorrichtung verwendet. Der Netzstecker und die Steckdose müssen leicht zugänglich sein.
- Um das Risiko einer Strangulation zu verringern, muss die Anschlussleitung, die mit dem Produkt verbunden ist, effektiv an der Wand befestigt werden, sofern sich die Anschlussleitung in Reichweite des Arms befindet.
- Das Produkt nimmt auch dann noch eine geringe Leistung auf, wenn das Produkt zwar ausgeschaltet ist, aber mit der Stromversorgung verbunden ist. Zum vollständigen Ausschalten entfernen Sie den Netzstecker aus der Steckdose.
- Sie können das Produkt entweder aufhängen oder auf einer ebenen, stabilen Oberfläche, z. B. Boden oder Tisch, aufstellen.
- Das Produkt darf nicht als Handlampe verwendet werden.
- Wenn Sie das Produkt an einer Wand montieren: Überschreiten Sie die maximale Höhe von 1,5 m nicht.

- Das Gewicht der Gegenstände im Aufbewahrungsfach sollte 1 kg nicht überschreiten. Das Volumen des Gegenstands sollte die Fläche des Aufbewahrungsfachs nicht überschreiten.
- Betreiben Sie das Produkt wegen der erhöhten Temperaturbelastung nur bei ausgerollter Anschlussleitung.
- Nicht zwei oder mehr Steckdosenleisten hintereinander stecken.
- Nicht abgedeckt betreiben.
- Spannungsfrei nur bei gezogenem Stecker.

● **Inbetriebnahme**

● **Produkt auspacken**

1. Entnehmen Sie das Produkt aus der Verpackung. Entfernen Sie sämtliche Verpackungsmaterialien und Schutzfolien.
2. Prüfen Sie, ob alle Teile vorhanden sind und ob der beschriebene Lieferumfang vollständig ist (siehe „Lieferumfang“).
3. Prüfen Sie, ob sich das Produkt und sämtliche Teile in gutem Zustand befinden. Sollten Sie eine Beschädigung oder einen Defekt feststellen, verwenden Sie das Produkt nicht, sondern verfahren Sie wie im Kapitel „Garantie“ beschrieben.

● **Produkt an einer Wand montieren**

Abb. B

⚠ VORSICHT! Stromschlagrisiko!

Achten Sie darauf, dass bei der Wandmontage keine elektrischen Kabel beschädigt werden.

- ① **INFO:** Verwenden Sie die Schrauben **12** und Dübel **13**, um das Produkt an der Wand zu befestigen.

1. Messen Sie die Wand oder die Montagefläche aus, um die Löcher zu bohren. Verwenden Sie eine Wasserwaage, um die Genauigkeit zu verbessern.
2. Markieren Sie die 4 Bohrlöcher. Berücksichtigen Sie die erforderlichen Abstände:
 - 86 mm
 - 108 mm
 - 86 mm
3. Bohren Sie die Löcher:
 - Ø: ca. 6 mm
 - Tiefe: ca. 30 mm
4. Setzen Sie die Dübel **13** in die Bohrlöcher ein.
5. Setzen Sie die Schrauben **12** in die Dübel **13** ein.
6. Ziehen Sie die Schrauben **12** an. Die Schraubenköpfe sollten ca. 5 mm aus der Wand herausragen.
7. Produkt befestigen: Setzen Sie die Montagelöcher **11** auf die Schrauben **12**.

● **Verwendung**

● **Produkt ein- und ausschalten**

⚠ ACHTUNG! Risiko von Produktschäden! Bewegen Sie die Anschlussleitung **10** des Produkts nicht, nachdem Sie den Netzstecker an eine Steckdose angeschlossen haben. Es besteht das Risiko, dass das Produkt verrutscht oder umkippt.

- Verbinden Sie den Netzstecker **10** mit einer geeigneten Steckdose.

LED-Panel

- Einschalten:** Drücken Sie den Ein-/Aus-Schalter **5/6** des linken LED-Panels **1** und des rechten LED-Panels **7** in die Position I.

- ❑ **Ausschalten:** Drücken Sie den Ein-/Aus-Schalter **5/6** des linken LED-Panels **1** und des rechten LED-Panels **7** in die Position **O**.

Steckdose

- ❑ **Einschalten:** Drücken Sie den Ein-/Aus-Schalter **4** der Steckdose **2** in die Position **I**.
- ❑ **Ausschalten:** Drücken Sie den Ein-/Aus-Schalter **4** der Steckdose **2** in die Position **O**.

● USB-Gerät laden/betreiben

- ① **INFO:** Benutzen Sie den Gerätehalter **14** am Aufbewahrungsfach **3**, um kleine Geräte abzulegen (Abb. C).
- ❑ **USB-Gerät verbinden:** Schließen Sie ein USB-Gerät mit einem geeigneten USB-Kabel an die entsprechende USB-Eingangsbuchse (Typ A oder Typ C) **8/9** an. Das USB-Gerät wird mit Strom versorgt.
- ❑ **USB-Gerät trennen:** Ziehen Sie das USB-Kabel aus der USB-Eingangsbuchse (Typ A oder Typ C) **8/9**.

● Gerät an die Steckdose anschließen

- ⚠ **WARNUNG! Brandrisiko!** Schließen Sie kein Gerät an, dessen gesamte Leistungsaufnahme 3 680 W (HG11592/ HG11592-FR) überschreitet.

1. Verbinden Sie den Netzstecker Ihres Geräts mit der Steckdose **2**.
2. Schalten Sie das Produkt ein (siehe „Produkt ein- und ausschalten“).
3. Ziehen Sie nach der Verwendung den Netzstecker Ihres Geräts aus der Steckdose **2**.
4. Schalten Sie das Produkt aus (siehe „Produkt ein- und ausschalten“).

● Reinigung

- ⚠ **ACHTUNG! Risiko von Produktschäden!** Tauchen Sie das Produkt niemals in Wasser oder in andere Flüssigkeiten. Andernfalls kann das Produkt beschädigt werden.

- ❑ Vor der Reinigung:
 - Schalten Sie das Produkt aus (siehe „Produkt ein- und ausschalten“).
 - Ziehen Sie den Netzstecker **10** aus der Steckdose.
 - Lassen Sie das Produkt abkühlen.
- ❑ Reinigen Sie das Produkt mit einem fusselfreien, leicht angefeuchteten Tuch und einem milden Reinigungsmittel.

● Entsorgung

Die Verpackung besteht aus umweltfreundlichen Materialien, die Sie über die örtlichen Recyclingstellen entsorgen können.



Beachten Sie die Kennzeichnung der Verpackungsmaterialien bei der Abfalltrennung, diese sind gekennzeichnet mit Abkürzungen (a) und Nummern (b) mit folgender Bedeutung: 1–7: Kunststoffe/ 20–22: Papier und Pappe/80–98: Verbundstoffe.

Produkt:



Möglichkeiten zur Entsorgung des ausgedienten Produkts erfahren Sie bei Ihrer Gemeinde- oder Stadtverwaltung.



Werfen Sie Ihr Produkt, wenn es ausgedient hat, im Interesse des Umweltschutzes nicht in den Hausmüll, sondern führen Sie es einer fachgerechten Entsorgung zu. Über Sammelstellen und deren Öffnungszeiten können Sie sich bei Ihrer zuständigen Verwaltung informieren.

● Garantie

Das Produkt wurde nach strengen Qualitätsrichtlinien hergestellt und vor der Auslieferung sorgfältig geprüft. Im Falle von Material- oder Herstellungsfehlern haben Sie gegenüber dem Verkäufer des Produkts gesetzliche Rechte. Ihre gesetzlichen Rechte werden in keiner Weise durch unsere unten aufgeführte Garantie eingeschränkt.

Die Garantie für dieses Produkt beträgt 3 Jahre ab Kaufdatum. Die Garantiezeit beginnt mit dem Kaufdatum. Bewahren Sie den Originalkaufbeleg an einem sicheren Ort auf, da dieses Dokument als Nachweis des Kaufs erforderlich ist.

Alle Schäden oder Mängel, die bereits zum Zeitpunkt des Kaufs vorhanden sind, müssen unverzüglich nach dem Auspacken des Produkts gemeldet werden.

Sollte das Produkt innerhalb von 3 Jahren ab Kaufdatum einen Material- oder Herstellungsfehler aufweisen, werden wir es – nach unserer Wahl – kostenlos für Sie reparieren oder ersetzen. Die Garantiezeit verlängert sich durch einen stattgegebenen Gewährleistungsanspruch nicht. Dies gilt auch für ersetzte und reparierte Teile.

Diese Garantie erlischt, wenn das Produkt beschädigt oder unsachgemäß verwendet oder gewartet wurde.

Die Garantie deckt Material- und Herstellungsfehler ab. Diese Garantie erstreckt sich weder auf Produktteile, die normalem Verschleiß unterliegen, und somit als Verschleißteile gelten (z. B. Batterien, Schläuche, Farbpatronen), noch auf Schäden an zerbrechlichen Teilen, z. B. Schalter oder Teile aus Glas.

● Abwicklung im Garantiefall

Um eine schnelle Bearbeitung Ihres Anliegens zu gewährleisten, folgen Sie bitte den folgenden Hinweisen:

Bitte halten Sie für alle Anfragen den Kassenbon und die Artikelnummer (IAN 485312_2501) als Nachweis für den Kauf bereit.

Die Artikelnummer entnehmen Sie bitte dem Typenschild am Produkt, einer Gravur am Produkt, dem Titelblatt Ihrer Anleitung (unten links) oder dem Aufkleber auf der Rück- oder Unterseite des Produktes.

Sollten Funktionsfehler oder sonstige Mängel auftreten kontaktieren Sie zunächst die nachfolgend benannte Serviceabteilung telefonisch oder per EMAIL.

Ein als defekt erfasstes Produkt können Sie dann unter Beifügung des Kaufbelegs (Kassenbon) und der Angabe, worin der Mangel besteht und wann er aufgetreten ist, für Sie portofrei an die Ihnen mitgeteilte Service Anschrift übersenden.



Auf parkside-diy.com können Sie diese und viele weitere Handbücher einsehen und herunterladen. Mit diesem QR-Code gelangen Sie direkt auf parkside-diy.com. Wählen Sie Ihr Land aus, und suchen Sie über die Suchmaske nach den Bedienungsanleitungen. Mittels Eingabe der Artikelnummer (IAN) 485312_2501 gelangen Sie zur Bedienungsanleitung für Ihren Artikel.

● Service

DE Service Deutschland

Tel.: 0800 5435 111

E-Mail: owim@lidl.de

AT Service Österreich

Tel.: 0800 292726

E-Mail: owim@lidl.at

CH Service Schweiz

Tel.: 0800 562153

E-Mail: owim@lidl.ch



OWIM GmbH & Co. KG

Stiftsbergstraße 1
74167 Neckarsulm
GERMANY

Model No.: HG11592/HG11592-FR
Version: 07/2025

IAN 485312_2501

