

FOCO DE TRABAJO LED PASL 44 A1

ES

FOCO DE TRABAJO LED

Manual de instrucciones

GB MT

LED WORK LIGHT

User manual

DE AT CH

LED-ARBEITSSTRAHLER

Bedienungsanleitung

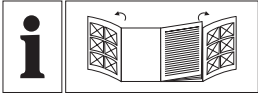

ES	Manual de instrucciones	Página	5
GB/MT	User manual	Page	14
DE/AT/CH	Bedienungsanleitung	Seite	22

A

HG12248

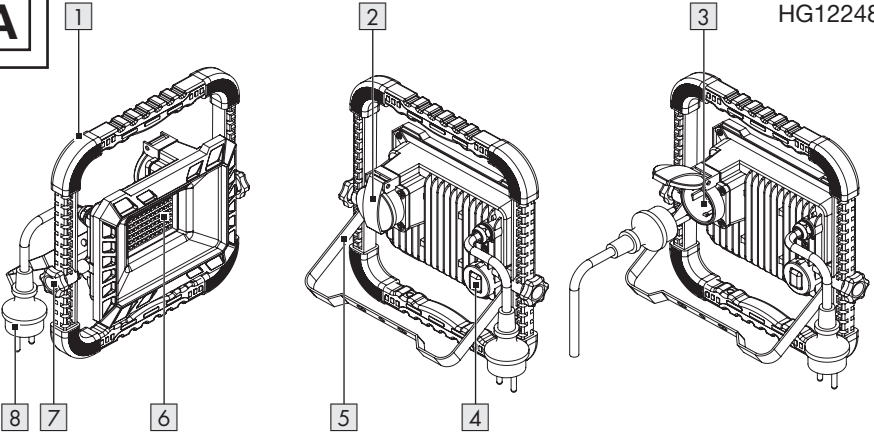
**B**

HG12248-FR

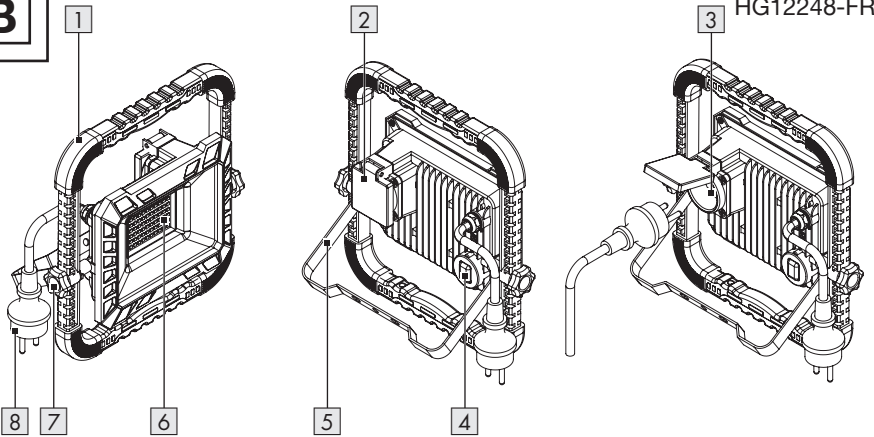
**C**

HG12248-CH

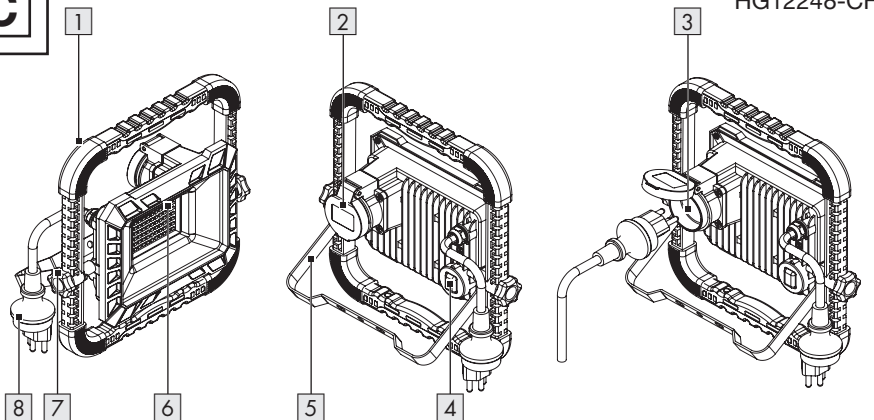

HG12248-BS

D

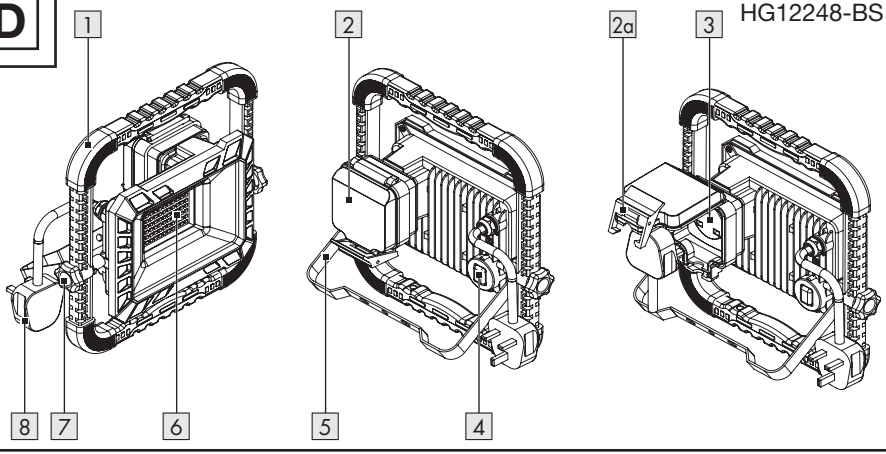

E

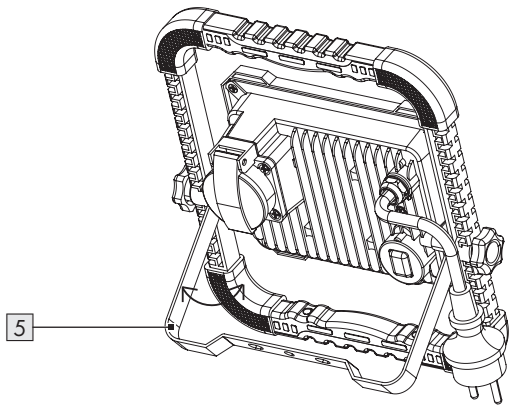



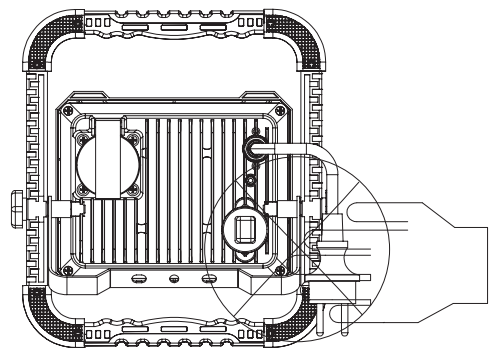













F



Lista de símbolos y pictogramas utilizados	Página	6
Introducción	Página	7
Uso previsto	Página	7
Volumen de suministro	Página	7
Lista de las partes	Página	7
Datos técnicos	Página	7
Indicaciones generales de seguridad	Página	8
Puesta en marcha	Página	10
Desembalar el producto	Página	10
Colocación del producto	Página	10
Uso	Página	10
Encendido o apagado del producto	Página	10
Conexión de un aparato externo a la toma de corriente	Página	10
Limpieza	Página	11
Eliminación	Página	11
Garantía	Página	12
Tramitación de la garantía	Página	12
Asistencia	Página	13

Lista de símbolos y pictogramas utilizados

	<p>¡PELIGRO! – Identifica un peligro de nivel alto que, si no se evita, tiene como consecuencia una lesión grave o incluso la muerte (p. ej., peligro de asfixia)</p>		<p>Tensión/corriente alterna</p>
	<p>¡ADVERTENCIA! – Identifica un peligro de nivel medio que, si no se evita, puede tener como consecuencia una lesión grave o incluso la muerte (p. ej., riesgo de descarga eléctrica)</p>		<p>Protección contra polvo y salpicaduras de agua (IP54) para el foco de trabajo LED (excepto la toma de corriente)</p>
	<p>¡CUIDADO! – Identifica un peligro de nivel bajo que, si no se evita, puede tener como consecuencia una lesión leve o moderada (p. ej., peligro de escaldadura)</p>		<p>Protección contra salpicaduras de agua (solo la toma de corriente)</p>
	<p>¡ATENCIÓN! – Advierte de posibles daños materiales (p. ej., peligro de cortocircuito)</p>		<p>Protección contra chorros de agua (solo la toma de corriente)</p>
	<p>INFORMACIÓN: Este símbolo con la palabra de señalización “Información” ofrece más información útil.</p>		<p>Longitud del cable de conexión: 3 m</p>
	<p>Distancia mínima al material a iluminar</p>		<p>El producto ha sido concebido para resistir cargas mecánicas fuertes</p>
	<p>No es apropiado para iluminación ambiental de estancias domésticas</p>	 	<p>Indicaciones de seguridad Instrucciones de manipulación</p>
	<p>El marcado CE ratifica la conformidad con las directivas de la UE aplicables al producto.</p>		<p>CUIDADO. ¡Superficie caliente!</p>

FOCO DE TRABAJO LED

● **Introducción**

Enhorabuena por la adquisición de su nuevo producto. Ha optado por un producto de alta calidad. El manual de instrucciones forma parte de este producto. Contiene importantes indicaciones sobre seguridad, uso y eliminación. Antes de usar el producto, familiarícese con todas las indicaciones de manejo y de seguridad. Utilice el producto únicamente como se describe a continuación y para las aplicaciones indicadas. Adjunte igualmente toda la documentación en caso de entregar el producto a terceros.

● **Uso previsto**

- Este producto es apropiado para su uso en condiciones adversas.
- Este producto solo es apropiado para un uso privado en exteriores.
- Este producto no ha sido concebido para un uso comercial o cualquier otra utilización diferente.
-  Este producto no es apto para la iluminación ordinaria de las habitaciones domésticas.

● **Datos técnicos**

Modelo:	HG12248	HG12248-FR	HG12248-BS	HG12248-CH
Tensión de entrada:	230 V~, 50 Hz			
Consumo de potencia total:	43,5 W			
Clase de protección:	I			
Potencia de salida a través de la toma de corriente:	máx. 2500 W			máx. 2300 W

● **Volumen de suministro**

- 1 Foco de trabajo LED
- 1 Manual de instrucciones

● **Lista de las partes**

Antes de comenzar a leer el manual, vaya a la página con las figuras y familiarícese con todas las funciones del producto.

Figura A, B, C, D:

- 1 Agarre
- 2 Tapa de la toma de corriente
- 3 Toma de corriente
- 4 Interruptor de encendido/apagado
- 5 Pata de apoyo
- 6 Panel LED
- 7 Tornillo con empuñadura en estrella
- 8 Cable de conexión con enchufe

Figura D:

- 2a Bloqueo

Modelo:		HG12248	HG12248-FR	HG12248-BS	HG12248-CH
Dimensiones:		aprox. 25,8 cm × 26 cm × 8 cm		aprox. 25,8 cm × 26 cm × 12 cm	aprox. 25,8 cm × 26 cm × 9,5 cm
Peso:		aprox. 1300 g			
Superficie de proyección:		aprox. 450 cm ²			
Certificación:		GS	-	-	-
Tipo de protección	Producto (excepto la toma de corriente):	IP54 ¹	IP54 ^{1,3}	IP54 ^{1,3}	IP54 ¹
	Toma de corriente:	IPX4 ²	IPX4 ^{2,4}	IPX4 ^{2,5}	IPX5 ⁶
Este producto contiene una fuente de luz de clase de eficiencia energética "F".					
<ol style="list-style-type: none"> 1 Protección contra el polvo/protección contra salpicaduras 2 Protección contra salpicaduras 3 El enchufe está destinado únicamente al uso en interiores 4 Solo si la tapa de la toma de corriente está cerrada (sin el enchufe conectado) 5 Solo si la tapa de la toma de corriente está cerrada 6 Protección contra chorros de agua 					



Indicaciones generales de seguridad

¡ANTES DE USAR EL PRODUCTO, FAMILIARÍCESE CON TODAS LAS INDICACIONES DE SEGURIDAD E INSTRUCCIONES DE USO! ¡SI TRANSIERE ESTE PRODUCTO, HÁGALO CON TODA LA DOCUMENTACIÓN!



¡ADVERTENCIA! ¡PELIGRO DE MUERTE Y DE ACCIDENTE PARA NIÑOS Y BEBÉS!

No deje que los niños jueguen solos con el material de embalaje. Mantenga el material de embalaje fuera del alcance de los niños.

- Este producto puede ser utilizado por niños a partir de 8 años y por personas con capacidades físicas, mentales o sensoriales reducidas o falta de experiencia y/o conocimientos, en tanto estén bajo la supervisión de una persona responsable o hayan sido instruidos en el uso seguro del producto y comprendan los posibles riesgos. No deje que los niños jueguen con el producto. La limpieza y el mantenimiento no deben ser llevados a cabo por niños sin supervisión.
- Este producto no es ningún juguete y debe mantenerse fuera del alcance de los niños. Los niños no son conscientes de los peligros relacionados con el manejo de aparatos eléctricos.

⚠ ¡PELIGRO! ¡Riesgo de asfixia!

Los niños pueden ingerir las piezas pequeñas suministradas (por ejemplo, los tornillos) y asfixiarse con ellas. Durante el montaje, mantenga a los niños alejados del área de trabajo.

- No utilice el producto si presenta daños visibles.
- ¡Nunca sumerja el producto en agua u otros líquidos!
- No realice ninguna modificación o reparación en el producto. El módulo LED integrado y el controlador LED integrado no pueden sustituirse.
- Si al final de su vida útil los LED no funcionan, deberá cambiarse el producto por completo.
- El cable de conexión de este producto no puede sustituirse. El producto debe eliminarse si el cable de conexión está dañado.



Peligro de muerte por descarga eléctrica

- Antes de conectar el producto a la red eléctrica, revíselo siempre para comprobar que no presenta daños. No utilice nunca el producto si detecta que tiene cualquier tipo de daño.
- Proteja el cable de conexión de los bordes afilados, las cargas mecánicas y las superficies calientes.
- Antes de comenzar cada limpieza, desconecte el enchufe de la toma de corriente.
- Desconecte el producto de la red eléctrica si no va a utilizarlo durante mucho tiempo (por ejemplo, durante sus vacaciones).

- Antes de utilizar el producto, asegúrese de que la tensión de red disponible coincide con la tensión de servicio requerida del producto (230 V~, 50 Hz). Si no coincide, no utilice el producto.

⚠ ¡CUIDADO! ¡Riesgo de quemaduras!

Para evitar quemaduras, compruebe que el producto está apagado y se ha dejado enfriar al menos 15 minutos antes de tocarlo. El producto puede calentarse mucho.

- La superficie accesible se calienta mucho cuando la lámpara está en funcionamiento.



¡PELIGRO DE INCENDIO!

Coloque el producto a una distancia mínima de 1,0 metro con respecto al material que desea iluminar. Una generación excesiva de calor puede provocar un incendio.

- **⚠ ¡ADVERTENCIA!** No encienda la luz si el producto está orientado hacia una superficie inflamable. La superficie iluminada podría sobrecalentarse o incendiarse.
- No coloque ninguna vela encendida u otras llamas abiertas cerca del producto.
- No utilice el producto cerca de fuentes de calor, p. ej., radiadores u otros aparatos que desprendan calor.
- El producto debe utilizarse únicamente con el balasto LED integrado.
- Mientras esté conectado al suministro de corriente, el producto seguirá consumiendo una pequeña cantidad de energía, aunque esté apagado. Para desconectarlo por completo, retire el enchufe de la toma de corriente.

- El enchufe solo debe conectarse a una toma de corriente que tenga el mismo grado de protección IP para mantener el grado de protección contra polvo y agua (solo HG12248-BS; enchufe solo para interiores).
- Las luces no deben conectarse en serie.
- Puede colgar el producto o colocarlo sobre una superficie plana y estable como, por ejemplo, sobre el suelo o una mesa.
- El producto no debe utilizarse como una lámpara de mano.
- No monte el producto en una pared o un techo. El producto sólo debe utilizarse según se describe en este manual de instrucciones.

● **Puesta en marcha**

● **Desembalar el producto**

1. Retire el producto del embalaje. Retire todo el material de embalaje y las láminas protectoras.
2. Compruebe que ha recibido todas las piezas y si el volumen de suministro descrito está completo (véase “Volumen de suministro”).
3. Compruebe si el producto y todas las piezas se encuentran en buen estado. Si detecta algún daño o defecto, no utilice el producto, sino que proceda como se describe en el capítulo “Garantía”.

● **Colocación del producto**

(Fig. E, F)

- ⚠ **¡CUIDADO! ¡Riesgo de lesión!** Preste atención a la posición de sus manos al desplegar o plegar la pata de apoyo [5]. Existe el riesgo de aplastamiento de dedos.

1. Afloje ambos tornillos con empuñadura en estrella [7].
2. Despliegue la pata de apoyo [5] hasta el tope.
3. Apriete bien el tornillo con empuñadura en estrella [7].
4. Coloque el producto sobre una superficie estable y horizontal.
5. Compruebe la estabilidad del producto.

● **Uso**

● **Encendido o apagado del producto**

- ⚠ **¡ATENCIÓN! ¡Riesgo de daños materiales!** No mueva el cable de conexión [8] del producto después de haber conectado el enchufe a una toma de corriente. Se corre el riesgo de que el producto se deslice o se vuelque.

- ⓘ **INFORMACIÓN:** Conecte el enchufe [8] a una toma de corriente con protección IPX4, si va a utilizar el producto en exteriores.

- Conecte el enchufe [8] a una toma de corriente apropiada.
- Encendido:** Coloque el interruptor de encendido/apagado [4] en la posición I (brillo normal) o en la posición II (brillo máximo).
- Apagado:** Coloque el interruptor de encendido/apagado [4] en la posición O.

● **Conexión de un aparato externo a la toma de corriente**

- ⚠ **¡ADVERTENCIA! ¡Peligro de incendio!** No conecte ningún aparato cuyo consumo de potencia total supere los 2500 W (HG12248/HG12248-FR/HG12248-BS) o los 2300 W (HG12248-CH).

⚠ ¡ADVERTENCIA! ¡Riesgo de descarga eléctrica! El agua puede penetrar en el producto, si se conecta un aparato que no tenga un enchufe estanco al agua. Si utiliza el producto en exteriores, asegúrese de que el aparato que va a conectar a la toma de corriente **[3]** dispone de un enchufe estanco al agua.

Para HG12248/HG12248-FR:

- La toma de corriente **[3]** solo está protegida según IPX4.
- Conecte únicamente un enchufe con protección IPX4 correspondiente para exteriores.

Para HG12248-BS:

1. Abra la tapa de la toma de corriente **[2]**.
2. Conecte el enchufe de su aparato a la toma de corriente **[3]**.
3. Cierre la tapa de la toma de corriente **[2]**.
4. Bloquee la tapa de la toma de corriente **[2]** con el bloqueo **[2a]**.

Para HG12248-CH:

- La toma de corriente **[3]** solo está protegida según IPX5.
 - Conecte únicamente un enchufe con la correspondiente protección IPX5 para exteriores.
1. Abra la tapa de la toma de corriente **[2]**.
 2. Conecte el enchufe de su aparato a la toma de corriente **[3]**.
 3. Tras usar el producto, desconecte el enchufe de su aparato de la toma de corriente **[3]**. Cierre la tapa de la toma de corriente **[2]**.

● Limpeza

- Nunca sumerja el producto en agua u otros líquidos. De lo contrario, el producto puede resultar dañado.
- Antes de la limpieza:
 - Desconecte el enchufe **[8]** de la toma de corriente.
 - Deje que el producto se enfríe.
 - Cierre la tapa de la toma de corriente **[2]**.
- Limpie el producto con un paño sin pelusas ligeramente humedecido y un detergente suave.

● Eliminación

El embalaje está compuesto por materiales no contaminantes que pueden ser desechados en el centro de reciclaje local.



Tenga en cuenta el distintivo del embalaje para la separación de residuos. Está compuesto por abreviaturas (a) y números (b) que significan lo siguiente: 1–7: plásticos/20–22: papel y cartón/80–98: materiales compuestos.

Producto:



Para obtener información sobre las posibilidades de desecho del producto al final de su vida útil, acuda a la administración de su comunidad o ciudad.



Para proteger el medio ambiente no tire el producto junto con la basura doméstica cuando ya no le sea útil. Deséchelo en un contenedor de reciclaje. Diríjase a la administración competente para obtener información sobre los puntos de recogida de residuos y sus horarios.

● Garantía

El producto ha sido fabricado según normas de calidad exigentes y ha sido probado minuciosamente antes de la entrega. En caso de fallos de material o de fabricación, dispone de derechos legales frente al vendedor del producto. Nuestra garantía mencionada a continuación no restringe sus derechos legales de ningún modo.

La garantía para este producto es de 3 años a partir de la fecha de compra. La garantía empieza el día de la fecha de compra. Conserve el justificante de compra original en un lugar seguro, ya que este documento es necesario para demostrar la compra.

Todos los daños o defectos ya presente en el momento de la compra deben informarse inmediatamente tras desembalar el producto.

Si el producto presenta defectos de material o fabricación en los 3 años a partir de la fecha de compra, lo repararemos o sustituiremos, según nuestra elección, gratuitamente para usted. El período de garantía no se extiende por una reclamación de garantía aprobada. Esto también es aplicable a las piezas sustituidas y reparadas.

La garantía pierde su validez si el producto se daña o se utiliza o mantiene de forma inadecuada.

La garantía cubre defectos de material y fabricación. Esta garantía no cubre las piezas del producto sujetas a un uso y desgaste normal y, por lo tanto, consideradas piezas de desgaste (por ej. pilas, baterías, mangueras, cartuchos de tinta) ni los daños a las piezas frágiles, por ej. interruptores o piezas de cristal.

● Tramitación de la garantía

Para garantizar un procesamiento rápido de su consulta, por favor, siga las indicaciones siguientes:

Para cualquier consulta, tenga a mano el recibo y el número de artículo (IAN 465714_2404) como justificante de compra.

Encontrará el número de artículo en la placa de características del producto, un gravado en el producto, la portada de las instrucciones (abajo a la izquierda) o el adhesivo en la parte posterior o inferior del producto.

Si se producen fallos de funcionamiento o cualquier otro defecto, contacte primero por teléfono o correo electrónico con el departamento de servicio mencionado a continuación.

Entonces podrá enviar gratuitamente para usted un producto registrado como defectuoso a la dirección de servicio que se le proporcione adjuntando la factura de compra (recibo) e indicando cuál es el defecto y cuándo tuvo lugar.



En parkside-diy.com puede visualizar y descargar este y muchos otros manuales. Con este código QR accede directamente a parkside-diy.com. Seleccione su país y busque los manuales de instrucciones a través de la máscara de búsqueda. Introduciendo el número de artículo (IAN) 465714_2404 accede al manual de instrucciones de su artículo.

● **Asistencia**

ES Asistencia en España

















Tel.: 900984948

E-Mail: owim@lidl.es



List of pictograms used	Page	15
Introduction	Page	16
Intended use	Page	16
Scope of delivery	Page	16
Parts list	Page	16
Technical data	Page	16
General safety instructions	Page	17
First use	Page	18
Unpacking the product	Page	18
Setting up the product	Page	19
Usage	Page	19
Switching the product on/off	Page	19
Connecting an external appliance to the socket-outlet	Page	19
Cleaning	Page	20
Disposal	Page	20
Warranty	Page	20
Warranty claim procedure	Page	20
Service	Page	21

List of pictograms used

	DANGER! – Designating a hazard with high risk, which will result in death or severe injury if not avoided (e.g. risk of suffocation)		Alternating current/voltage
	WARNING! – Designating a hazard with moderate risk, which can result in death or severe injury if not avoided (e.g. risk of electric shock)		Dust-protected + splash-proof (IP54) for LED work light (except socket-outlet)
	CAUTION! – Designating a hazard with low risk, which could result in minor or moderate injury if not avoided (e.g. risk of scalding)		Splash-proof (only socket-outlet)
	NOTICE! – Warns of possible damage to property/the product if not avoided (e.g. risk of short circuit)		Water jet protected (only socket-outlet)
	INFO: This symbol with the “Info” signal word offers additional useful information.		Length of the mains cord: 3 m
	Minimum distance to illuminated material		Product designed to withstand severe mechanical handling
	Not suitable for household room illumination	 	Safety information Instructions for use
	CE mark indicates conformity with relevant EU directives applicable for this product.		CAUTION. Hot surface!

LED WORK LIGHT

● Introduction

We congratulate you on the purchase of your new product. You have chosen a high quality product. The instructions for use are part of the product. They contain important information concerning safety, use and disposal. Before using the product, please familiarise yourself with all of the safety information and instructions for use. Only use the product as described and for the specified applications. If you pass the product on to anyone else, please ensure that you also pass on all the documentation with it.

● Intended use

- This product is intended for use in rough conditions.
- This product is only suitable for private use in outdoor areas.
- This product is not intended for commercial use or for use in other applications.

-  This product is not suitable for household room illumination.

● Technical data

Model:	HG12248	HG12248-FR	HG12248-BS	HG12248-CH
Input voltage:	230 V~, 50 Hz			
Total power consumption:	43.5 W			
Protection class:	I			
Power output via socket-outlet:	max. 2,500 W			max. 2,300 W
Dimensions:	approx. 25.8 cm × 26 cm × 8 cm	approx. 25.8 cm × 26 cm × 12 cm	approx. 25.8 cm × 26 cm × 9.5 cm	

● Scope of delivery

- 1 LED work light
- 1 User manual

● Parts list

Before reading, unfold the page containing the illustrations and familiarise yourself with all functions of the product.

Figure A, B, C, D:

- 1 Handle
- 2 Socket-outlet cover
- 3 Socket-outlet
- 4 On/off switch
- 5 Stand
- 6 LED panel
- 7 Star knob screw
- 8 Mains cord with mains plug

Figure D:

- 2a Interlock

Model:		HG12248	HG12248-FR	HG12248-BS	HG12248-CH
Weight:		approx. 1,300 g			
Projected area:		approx. 450 cm ²			
Certification:		GS	–	–	–
Degree of protection	Product (except socket-outlet):	IP54 ¹	IP54 ^{1,3}	IP54 ^{1,3}	IP54 ¹
	Socket-outlet:	IPX4 ²	IPX4 ^{2,4}	IPX4 ^{2,5}	IPX5 ⁶
This product contains a light source of energy efficiency class “F”.					
¹ dust-protected/splash-proof ² splash-proof ³ mains plug for indoor use only ⁴ only when socket-outlet cover closed (without mains plug inserted) ⁵ only when socket-outlet cover closed ⁶ water-jet-protected					



General safety instructions

BEFORE USING THE PRODUCT, FAMILIARISE YOURSELF WITH ALL OF THE SAFETY INFORMATION AND INSTRUCTIONS FOR USE! WHEN PASSING THIS PRODUCT ON TO OTHERS, ALSO INCLUDE ALL THE DOCUMENTS!



⚠ WARNING! DANGER TO LIFE AND RISK OF ACCIDENTS FOR INFANTS AND CHILDREN!

Never leave children unsupervised with the packaging material. Always keep children away from the packaging material.

- This product may be used by children aged 8 years and up, as well as by persons with reduced physical, sensory or mental capacities, or those lacking experience and/or knowledge provided they are supervised or instructed in the safe use of the product and they understand the associated risks. Do not

allow children to play with the product. Cleaning and user maintenance must not be performed by children without supervision.

- This product is not a toy and should be kept out of the reach of children. Children are not aware of the dangers associated with handling electrical products.

⚠ DANGER! Risk of suffocation!

Children could swallow and choke on small included parts (e.g. screws). Keep children away from the work area during assembly.

- Do not use the product if you detect any type of damage.
- Never immerse the product in water or other liquids!
- Do not carry out any modifications or repairs to the product yourself. The built-in LED module and built-in LED driver cannot be replaced.

- If the LEDs fail at the end of their lives, the entire product must be replaced.
- The mains cord of this product cannot be replaced. If the mains cord is damaged, the product shall be destroyed.



Danger to life by electric shock

- Always check the product for damage before connecting it to the mains. Never use the product if it shows any signs of damage.
- Protect the mains cord against sharp edges, mechanical stresses and hot surfaces.
- Always unplug the mains plug from the socket before cleaning.
- Disconnect the product from the mains supply if it is not going to be used for some time (e.g. holiday).
- Verify that the mains voltage on site corresponds with the operating voltage required for the product (230 V~, 50 Hz), before you use it. Otherwise do not use the product.

⚠ CAUTION! Risk of burn injuries! To prevent burns, verify the product is switched off and has cooled down for at least 15 minutes before touching it. The product can become very hot.

- The accessible surface, is very hot when the lamp is operating.

FIRE HAZARD! Fit the product so that it is at least 1.0 metre away from the material to be illuminated. Excessive heat can result in a fire.

- **⚠ WARNING!** Do not turn on the light when the product is facing down to a combustible surface. The exposed surface may be overheated or ignited.

- Do not place burning candles or open fire on or near the product.
- Do not use the product near heat sources such as radiators or devices emitting heat.
- The product is only suited for use with the built-in LED control gear.
- The product continues to draw a small amount of power even if the product is off as long as product is connected to supply mains. To switch the product off completely, unplug the mains plug from the socket-outlet.
- The mains plug can only be connected with a corresponding socket-outlet with the same IP degree in order to keep the protective degree against dust/water (HG12248-BS only; mains plug for indoor use only).
- Luminaires shall not be connected after each other.
- The product can be hung up or it can be used on a flat, stable surface, e.g. floor or table.
- The product must not be used as a hand lamp.
- Do not mount the product to a wall or ceiling. The product may only be used as described in this user manual.

● **First use**

● **Unpacking the product**

1. Take the product out of the packaging and remove all packaging materials and plastic wrappings.
2. Check to make sure that all listed parts are included (see “Scope of delivery”).

3. Check whether the product and all parts are in good condition. If any damage or defect is detected, do not use the product, but follow the procedure described in chapter “Warranty”.

● Setting up the product

(Fig. E, F)

⚠ CAUTION! Risk of injury! Note the position of your hands whilst folding the stand **5** in or out. There is a risk of pinching your fingers.

1. Loosen both star knob screws **7**.
2. Fold out the stand **5** as far as it will go.
3. Tighten both star knob screws **7**.
4. Place the product on a stable, horizontal surface.
5. Check the stability of the product.

● Usage

● Switching the product on/off

⚠ NOTICE! Risk of property damage! Do not move the mains cord **8** after connecting the mains plug to a socket-outlet. There is a risk that the product will slip or tip over.

- ① **INFO:** Connect the mains plug **8** to an IPX4 socket-outlet during outdoor use.
- Connect the mains plug **8** to a suitable socket-outlet.
- **Switching on:** Press the on/off switch **4** to position **I** (normal brightness) or **II** (max. brightness).
- **Switching off:** Press the on/off switch **4** to position **O**.

● Connecting an external appliance to the socket-outlet

⚠ WARNING! Risk of fire! Do not connect any appliance with a total power consumption of more than 2,500 W (HG12248/HG12248-FR/HG12248-BS) or 2,300 W (HG12248-CH).

⚠ WARNING! Risk of electric shock! Water may enter the product if you connect an appliance featuring a non-waterproof mains plug. When using the product outdoors, make sure that the appliance to be connected to the socket-outlet **3** features a waterproof mains plug.

For HG12248/HG12248-FR:

- The socket-outlet **3** is only IPX4 protected.
- Only insert a corresponding IPX4 mains plug for outdoor use.

For HG12248-BS:

1. Open the socket-outlet cover **2**.
2. Connect the mains plug of your appliance to the socket-outlet **3**.
3. Close the socket-outlet cover **2**.
4. Lock the socket-outlet cover **2** with the interlock **2a**.

For HG12248-CH:

- The socket-outlet **3** is only IPX5 protected.
 - Only insert a corresponding IPX5 mains plug for outdoor use.
1. Open the socket-outlet cover **2**.
 2. Connect the mains plug of your appliance to the socket-outlet **3**.

3. After use, disconnect the mains plug of your appliance from the socket-outlet **3**. Close the socket-outlet cover **2**.

● Cleaning

- Never immerse the product in water or other liquids. Otherwise the product can be damaged.
- Before cleaning:
 - Remove the mains plug **8** from the socket-outlet.
 - Allow the product to cool down.
 - Close the socket-outlet cover **2**.
- Clean the product with a lint-free, slightly moist cloth and mild cleaning agent.

● Disposal

The packaging is made entirely of recyclable materials, which you may dispose of at local recycling facilities.



Observe the marking of the packaging materials for waste separation, which are marked with abbreviations (a) and numbers (b) with following meaning: 1–7: plastics/20–22: paper and fibreboard/80–98: composite materials.

Product:



Contact your local refuse disposal authority for more details of how to dispose of your worn-out product.



To help protect the environment, please dispose of the product properly when it has reached the end of its useful life and not in the household waste. Information on collection points and their opening hours can be obtained from your local authority.

● Warranty

The product has been manufactured to strict quality guidelines and meticulously examined before delivery. In the event of material or manufacturing defects you have legal rights against the retailer of this product. Your legal rights are not limited in any way by our warranty detailed below.

The warranty for this product is 3 years from the date of purchase. The warranty period begins on the date of purchase. Keep the original sales receipt in a safe location as this document is required as proof of purchase.

Any damage or defects already present at the time of purchase must be reported without delay after unpacking the product.

Should the product show any fault in materials or manufacture within 3 years from the date of purchase, we will repair or replace it – at our choice – free of charge to you. The warranty period is not extended as a result of a claim being granted. This also applies to replaced and repaired parts.

This warranty becomes void if the product has been damaged, or used or maintained improperly.

The warranty covers material or manufacturing defects. This warranty does not cover product parts subject to normal wear and tear, thus considered consumables (e.g. batteries, rechargeable batteries, tubes, cartridges), nor damage to fragile parts, e.g. switches or glass parts.

● Warranty claim procedure

So that your request can be processed quickly, please observe the following instructions:

For all inquiries, please have the receipt and item number (IAN 465714_2404) ready as proof of purchase.

The article number can be taken from the identification label on the product, engraving on the product, the front cover of your manual (at the bottom left), or the sticker on the back or bottom of the product.

If malfunctions or other defects arise, first contact the service department indicated below by phone or email.

You can then send a product recorded as defective to the communicated service address postage-free, making sure to enclose proof of purchase (receipt) and information on the details of the defect and when it occurred.



You can download and view this and numerous other manuals at parkside-diy.com. This QR code takes you directly to parkside-diy.com. Choose your country and use the search screen to search for the operating instructions. Entering the item number (IAN) 465714_2404 takes you to the operating instructions for your item.

● **Service**

(GB) Service Great Britain

Tel.: 0800 0569216

E-Mail: owim@lidl.co.uk

(MT) Service Malta

















Tel.: 8006 2960

E-Mail: owim@lidl.com.mt



Liste der verwendeten Piktogramme/Symbole	Seite	23
Einleitung	Seite	24
Bestimmungsgemäße Verwendung	Seite	24
Lieferumfang	Seite	24
Liste der Teile	Seite	24
Technische Daten	Seite	24
Allgemeine Sicherheitshinweise	Seite	25
Inbetriebnahme	Seite	27
Produkt auspacken	Seite	27
Produkt aufstellen	Seite	27
Verwendung	Seite	27
Produkt ein- und ausschalten	Seite	27
Externes Gerät an die Steckdose anschließen	Seite	28
Reinigung	Seite	28
Entsorgung	Seite	28
Garantie	Seite	29
Abwicklung im Garantiefall	Seite	29
Service	Seite	30

Liste der verwendeten Piktogramme/Symbole

	<p>GEFAHR! – Bezeichnet eine Gefahr mit hohem Risikograd, die, wenn sie nicht vermieden wird, den Tod oder eine schwere Verletzung zur Folge hat (z. B. Erstickungsgefahr)</p>		<p>Wechselstrom/-spannung</p>
	<p>WARNUNG! – Bezeichnet eine Gefahr mit mittlerem Risikograd, die, wenn sie nicht vermieden wird, den Tod oder eine schwere Verletzung zur Folge haben kann (z. B. Stromschlagrisiko)</p>		<p>Staub- und spritzwassergeschützt (IP54) für LED-Arbeitsstrahler (außer Steckdose)</p>
	<p>VORSICHT! – Bezeichnet eine Gefahr mit niedrigem Risikograd, die, wenn sie nicht vermieden wird, eine leichte bis mäßige Verletzung zur Folge haben kann (z. B. Verbrühungsgefahr)</p>		<p>Spritzwassergeschützt (nur Steckdose)</p>
	<p>ACHTUNG! – Warnt vor möglichen Sachschäden (z. B. Kurzschlussrisiko)</p>		<p>Strahlwassergeschützt (nur Steckdose)</p>
	<p>INFO: Dieses Symbol mit dem Signalwort „Info“ bietet weitere nützliche Informationen.</p>		<p>Länge der Anschlussleitung: 3 m</p>
	<p>Minimaler Abstand zu beleuchtetem Material</p>		<p>Produkt ist konzipiert, um starken mechanischen Belastungen zu widerstehen</p>
	<p>Nicht zur Raumbelichtung im Haushalt geeignet</p>		<p>Sicherheitshinweise Handlungsanweisungen</p>
	<p>Das CE-Zeichen bestätigt Konformität mit den für das Produkt zutreffenden EU-Richtlinien.</p>		<p>VORSICHT. Heiße Oberfläche!</p>

LED-ARBEITSSTRAHLER

● Einleitung

Wir beglückwünschen Sie zum Kauf Ihres neuen Produkts. Sie haben sich damit für ein hochwertiges Produkt entschieden. Die Bedienungsanleitung ist Teil dieses Produkts. Sie enthält wichtige Hinweise für Sicherheit, Gebrauch und Entsorgung. Machen Sie sich vor der Benutzung des Produkts mit allen Bedien- und Sicherheitshinweisen vertraut. Benutzen Sie das Produkt nur wie beschrieben und für die angegebenen Einsatzbereiche. Händigen Sie alle Unterlagen bei Weitergabe des Produkts an Dritte mit aus.

● Bestimmungsgemäße Verwendung

- Dieses Produkt eignet sich für den Einsatz unter rauen Bedingungen.
- Dieses Produkt eignet sich ausschließlich zur privaten Verwendung in Außenbereichen.
- Dieses Produkt ist nicht für den gewerblichen Gebrauch oder andere Anwendungen bestimmt.

● Technische Daten

Modell:	HG12248	HG12248-FR	HG12248-BS	HG12248-CH
Eingangsspannung:	230 V~, 50 Hz			
Gesamte Leistungsaufnahme:	43,5 W			
Schutzklasse:	I			
Ausgangsleistung über die Steckdose:	max. 2 500 W			max. 2 300 W

-  Dieses Produkt ist nicht zur Raumbeleuchtung im Haushalt geeignet.

● Lieferumfang

- 1 LED-Arbeitsstrahler
- 1 Bedienungsanleitung

● Liste der Teile

Schlagen Sie vor dem Lesen die Seite mit den Abbildungen auf und machen Sie sich mit allen Funktionen des Produkts vertraut.

Abbildung A, B, C, D:

- 1 Griff
- 2 Steckdosenabdeckung
- 3 Steckdose
- 4 Ein-/Aus-Schalter
- 5 Standfuß
- 6 LED-Panel
- 7 Sterngriffschraube
- 8 Anschlussleitung mit Netzstecker

Abbildung D:

- 2a Verriegelung

Modell:		HG12248	HG12248-FR	HG12248-BS	HG12248-CH
Abmessungen:		ca. 25,8 cm × 26 cm × 8 cm		ca. 25,8 cm × 26 cm × 12 cm	ca. 25,8 cm × 26 cm × 9,5 cm
Gewicht:		ca. 1 300 g			
Projektionsfläche:		ca. 450 cm ²			
Zertifizierung:		GS	–	–	–
Schutzart	Produkt (außer Steckdose):	IP54 ¹	IP54 ^{1,3}	IP54 ^{1,3}	IP54 ¹
	Steckdose:	IPX4 ²	IPX4 ^{2,4}	IPX4 ^{2,5}	IPX5 ⁶
Dieses Produkt enthält eine Lichtquelle der Energieeffizienzklasse „F“.					
¹ Staubschutz/Spritzschutz ² Spritzschutz ³ Netzstecker nur zur Verwendung im Innenbereich ⁴ Nur bei geschlossener Steckdosenabdeckung (ohne eingesteckten Netzstecker) ⁵ Nur bei geschlossener Steckdosenabdeckung ⁶ Strahlwasserschutz					



Allgemeine Sicherheitshinweise

MACHEN SIE SICH VOR DER VERWENDUNG DES PRODUKTS MIT ALLEN SICHERHEITSHINWEISEN UND GEBRAUCHSANWEISUNGEN VERTRAUT! WENN SIE DIESES PRODUKT AN ANDERE WEITERGEBEN, GEBEN SIE AUCH ALLE DOKUMENTE WEITER!



⚠️ WARNUNG! LEBENSGEFAHR UND UNFALLGEFAHR FÜR SÄUGLINGE UND KINDER!

Lassen Sie Kinder nicht mit dem Verpackungsmaterial unbeaufsichtigt. Halten Sie Kinder immer vom Verpackungsmaterial fern.

- Dieses Produkt kann von Kindern ab 8 Jahren sowie von Personen mit eingeschränkter körperlicher, sensorischer oder geistiger Fähigkeiten oder fehlender Erfahrung und/oder fehlendem Wissen verwendet werden, solange diese beaufsichtigt werden oder zur sicheren Verwendung des Produktes angewiesen wurden und die damit verbundenen Risiken verstehen. Lassen Sie Kinder nicht mit dem Produkt spielen. Reinigung und Wartung sollten nicht von Kindern ohne Aufsicht durchgeführt werden.
- Dieses Produkt ist kein Spielzeug und muss außerhalb der Reichweite von Kindern gehalten werden. Kinder sind sich der Gefahren in Zusammenhang mit dem Umgang mit Elektrogeräten nicht bewusst.

- ▲ **GEFAHR! Erstickungsrisiko!** Kinder können mitgelieferte Kleinteile (z. B. Schrauben) verschlucken und daran ersticken. Halten Sie Kinder während der Montage vom Arbeitsbereich fern.
- Verwenden Sie das Produkt nicht, wenn es sichtbare Schäden aufweist.
- Tauchen Sie das Produkt niemals in Wasser oder andere Flüssigkeiten ein!
- Führen Sie keine Veränderungen oder Reparaturen am Produkt durch. Das eingebaute LED-Modul und der eingebaute LED-Treiber können nicht ausgetauscht werden.
- Wenn die LEDs am Ende ihrer Nutzungsdauer nicht mehr funktionieren, muss das gesamte Produkt ausgetauscht werden.
- Die Anschlussleitung dieses Produkts kann nicht ersetzt werden. Wenn die Anschlussleitung beschädigt ist, muss das Produkt entsorgt werden.



Lebensgefahr durch elektrischen Schlag

- Überprüfen Sie vor jedem Netzanschluss das Produkt auf etwaige Beschädigungen. Benutzen Sie das Produkt niemals, wenn Sie irgendwelche Beschädigungen feststellen.
- Schützen Sie die Anschlussleitung vor scharfen Kanten, mechanischen Belastungen und heißen Oberflächen.
- Ziehen Sie vor der Reinigung den Netzstecker aus der Steckdose.
- Trennen Sie das Produkt vom Stromnetz, wenn Sie es längere Zeit nicht verwenden (z. B. Urlaub).

- Vergewissern Sie sich, dass die vorhandene Netzspannung mit der benötigten Betriebsspannung des Produkts übereinstimmt (230 V~, 50 Hz), bevor Sie es verwenden. Verwenden Sie das Produkt nicht, wenn dies nicht der Fall ist.

▲ **VORSICHT! Verbrennungsrisiko!**

Um Verbrennungen zu vermeiden, überzeugen Sie sich, dass das Produkt ausgeschaltet und für mindestens 15 Minuten abgekühlt ist, bevor Sie es berühren. Das Produkt kann sehr heiß werden.

- Die zugängliche Oberfläche wird sehr heiß, wenn die Lampe in Betrieb ist.



BRANDGEFAHR! Stellen Sie das Produkt so auf, dass es mindestens 1,0 Meter von dem zu beleuchtenden Material entfernt ist. Übermäßige Wärmeentwicklung kann zu einem Brand führen.

- **⚠️ WARNUNG!** Schalten Sie das Licht nicht ein, wenn das Produkt auf eine brennbare Oberfläche gerichtet ist. Die angestrahlte Oberfläche könnte sich überhitzen oder entzünden.
- Stellen Sie keine brennenden Kerzen oder andere offenen Flammen auf oder in die Nähe des Produktes.
- Verwenden Sie das Produkt nicht in der Nähe von Wärmequellen, z. B. Heizkörpern oder anderen Geräten, die Wärme abgeben.
- Das Produkt ist nur mit dem eingebauten LED-Vorschaltgerät zu verwenden.
- Das Produkt nimmt auch dann noch eine geringe Leistung auf, wenn das Produkt zwar ausgeschaltet ist, aber mit der Stromversorgung verbunden ist. Zum vollständigen Ausschalten entfernen Sie den Netzstecker aus der Steckdose.

- Der Netzstecker kann nur mit einer entsprechenden Steckdose mit dem gleichen IP-Schutzgrad verbunden werden, um den Schutzgrad gegen Staub/Wasser zu erhalten (nur HG12248-BS; Netzstecker nur für den Innenbereich).
- Leuchten dürfen nicht nacheinander angeschlossen werden.
- Sie können das Produkt entweder aufhängen oder auf einer ebenen, stabilen Oberfläche, z. B. Boden oder Tisch, aufstellen.
- Das Produkt darf nicht als Handlampe verwendet werden.
- Montieren Sie das Produkt nicht an einer Wand oder einer Decke. Das Produkt darf nur entsprechend der Beschreibung in dieser Bedienungsanleitung verwendet werden.

● **Inbetriebnahme**

● **Produkt auspacken**

1. Entnehmen Sie das Produkt aus der Verpackung. Entfernen Sie sämtliche Verpackungsmaterialien und Schutzfolien.
2. Prüfen Sie, ob alle Teile vorhanden sind und ob der beschriebene Lieferumfang vollständig ist (siehe „Lieferumfang“).
3. Prüfen Sie, ob sich das Produkt und sämtliche Teile in gutem Zustand befinden. Sollten Sie eine Beschädigung oder einen Defekt feststellen, verwenden Sie das Produkt nicht, sondern verfahren Sie wie im Kapitel „Garantie“ beschrieben.

● **Produkt aufstellen**

(Abb. E, F)

⚠ VORSICHT! Verletzungsrisiko! Achten Sie auf die Position Ihrer Hände, während Sie den Standfuß **5** ein- oder ausklappen. Es besteht das Risiko der Quetschung Ihrer Finger.

1. Lösen Sie beide Sterngriffschrauben **7**.
2. Klappen Sie den Standfuß **5** bis zum Anschlag aus.
3. Ziehen Sie beide Sterngriffschrauben **7** fest.
4. Stellen Sie das Produkt auf eine stabile, waagerechte Oberfläche.
5. Überprüfen Sie die Stabilität des Produkts.

● **Verwendung**

● **Produkt ein- und ausschalten**

⚠ ACHTUNG! Risiko von Sachschäden! Bewegen Sie die Anschlussleitung **8** des Produkts nicht, nachdem Sie den Netzstecker an eine Steckdose angeschlossen haben. Es besteht das Risiko, dass das Produkt verrutscht oder umkippt.

- i INFO:** Verbinden Sie den Netzstecker **8** mit einer IPX4-Steckdose, wenn Sie das Produkt im Außenbereich verwenden.
- Verbinden Sie den Netzstecker **8** mit einer geeigneten Steckdose.
- Einschalten:** Drücken Sie den Ein-/Aus-Schalter **4** in die Position **I** (normale Helligkeit) oder **II** (max. Helligkeit).
- Ausschalten:** Drücken Sie den Ein-/Aus-Schalter **4** in die Position **O**.

● Externes Gerät an die Steckdose anschließen

⚠️ WARNUNG! Brandrisiko! Schließen Sie kein Gerät an, dessen gesamte Leistungsaufnahme 2 500 W (HG12248/HG12248-FR/HG12248-BS) bzw. 2 300 W (HG12248-CH) überschreitet.

⚠️ WARNUNG! Stromschlagrisiko! Wasser kann in das Produkt eindringen, wenn Sie ein Gerät mit einem nicht wasserdichten Stecker anschließen. Wenn Sie das Produkt im Außenbereich verwenden, vergewissern Sie sich, dass das an die Steckdose **3** anzuschließende Gerät über einen wasserdichten Netzstecker verfügt.

Für HG12248/HG12248-FR:

- Die Steckdose **3** ist nur geschützt gemäß IPX4.
- Stecken Sie nur einen entsprechenden IPX4-Stecker für den Außenbereich ein.

Für HG12248-BS:

1. Öffnen Sie die Steckdosenabdeckung **2**.
2. Verbinden Sie den Netzstecker Ihres Geräts mit der Steckdose **3**.
3. Schließen Sie die Steckdosenabdeckung **3**.
4. Verriegeln Sie die Steckdosenabdeckung **3** mit der Verriegelung **2a**.

Für HG12248-CH:

- Die Steckdose **3** ist nur geschützt gemäß IPX5.
 - Stecken Sie nur einen entsprechenden IPX5-Stecker für den Außenbereich ein.
1. Öffnen Sie die Steckdosenabdeckung **2**.
 2. Verbinden Sie den Netzstecker Ihres Geräts mit der Steckdose **3**.

3. Ziehen Sie nach der Verwendung den Netzstecker Ihres Geräts aus der Steckdose **3**. Schließen Sie die Steckdosenabdeckung **2**.

● Reinigung

- Tauchen Sie das Produkt niemals in Wasser oder in andere Flüssigkeiten. Andernfalls kann das Produkt beschädigt werden.
- Vor der Reinigung:
 - Ziehen Sie den Netzstecker **8** aus der Steckdose.
 - Lassen Sie das Produkt abkühlen.
 - Schließen Sie die Steckdosenabdeckung **2**.
- Reinigen Sie das Produkt mit einem fusselfreien, leicht angefeuchteten Tuch und einem milden Reinigungsmittel.

● Entsorgung

Die Verpackung besteht aus umweltfreundlichen Materialien, die Sie über die örtlichen Recyclingstellen entsorgen können.



Beachten Sie die Kennzeichnung der Verpackungsmaterialien bei der Abfalltrennung, diese sind gekennzeichnet mit Abkürzungen (a) und Nummern (b) mit folgender Bedeutung: 1–7: Kunststoffe/ 20–22: Papier und Pappe/80–98: Verbundstoffe.

Produkt:



Möglichkeiten zur Entsorgung des ausgedienten Produkts erfahren Sie bei Ihrer Gemeinde- oder Stadtverwaltung.



Werfen Sie Ihr Produkt, wenn es ausgedient hat, im Interesse des Umweltschutzes nicht in den Hausmüll, sondern führen Sie es einer fachgerechten Entsorgung zu. Über Sammelstellen und deren Öffnungszeiten können Sie sich bei Ihrer zuständigen Verwaltung informieren.

● Garantie

Das Produkt wurde nach strengen Qualitätsrichtlinien hergestellt und vor der Auslieferung sorgfältig geprüft. Im Falle von Material- oder Herstellungsfehlern haben Sie gegenüber dem Verkäufer des Produkts gesetzliche Rechte. Ihre gesetzlichen Rechte werden in keiner Weise durch unsere unten aufgeführte Garantie eingeschränkt.

Die Garantie für dieses Produkt beträgt 3 Jahre ab Kaufdatum. Die Garantiezeit beginnt mit dem Kaufdatum. Bewahren Sie den Originalkaufbeleg an einem sicheren Ort auf, da dieses Dokument als Nachweis des Kaufs erforderlich ist.

Alle Schäden oder Mängel, die bereits zum Zeitpunkt des Kaufs vorhanden sind, müssen unverzüglich nach dem Auspacken des Produkts gemeldet werden.

Sollte das Produkt innerhalb von 3 Jahren ab Kaufdatum einen Material- oder Herstellungsfehler aufweisen, werden wir es – nach unserer Wahl – kostenlos für Sie reparieren oder ersetzen. Die Garantiezeit verlängert sich durch einen stattgegebenen Gewährleistungsanspruch nicht. Dies gilt auch für ersetzte und reparierte Teile.

Diese Garantie erlischt, wenn das Produkt beschädigt oder unsachgemäß verwendet oder gewartet wurde.

Die Garantie deckt Material- und Herstellungsfehler ab. Diese Garantie erstreckt sich weder auf Produktteile, die normalem Verschleiß unterliegen, und somit als Verschleißteile gelten (z. B. Batterien, Akkus, Schläuche, Farbpatronen), noch auf Schäden an zerbrechlichen Teilen, z. B. Schalter oder Teile aus Glas.

● Abwicklung im Garantiefall

Um eine schnelle Bearbeitung Ihres Anliegens zu gewährleisten, folgen Sie bitte den folgenden Hinweisen:

Bitte halten Sie für alle Anfragen den Kassenbon und die Artikelnummer (IAN 465714_2404) als Nachweis für den Kauf bereit.

Die Artikelnummer entnehmen Sie bitte dem Typenschild am Produkt, einer Gravur am Produkt, dem Titelblatt Ihrer Anleitung (unten links) oder dem Aufkleber auf der Rück- oder Unterseite des Produktes.

Sollten Funktionsfehler oder sonstige Mängel auftreten kontaktieren Sie zunächst die nachfolgend benannte Serviceabteilung telefonisch oder per EMAIL.

Ein als defekt erfasstes Produkt können Sie dann unter Beifügung des Kaufbelegs (Kassenbon) und der Angabe, worin der Mangel besteht und wann er aufgetreten ist, für Sie portofrei an die Ihnen mitgeteilte Service Anschrift übersenden.



Auf parkside-diy.com können Sie diese und viele weitere Handbücher einsehen und herunterladen. Mit diesem QR-Code gelangen Sie direkt auf parkside-diy.com. Wählen Sie Ihr Land aus, und suchen Sie über die Suchmaske nach den Bedienungsanleitungen. Mittels Eingabe der Artikelnummer (IAN) 465714_2404 gelangen Sie zur Bedienungsanleitung für Ihren Artikel.

● **Service**

DE Service Deutschland

Tel.: 0800 5435 111

E-Mail: owim@lidl.de

AT Service Österreich

Tel.: 0800 292726

E-Mail: owim@lidl.at

CH Service Schweiz

Tel.: 0800 562153

E-Mail: owim@lidl.ch



OWIM GmbH & Co. KG

Stiftsbergstraße 1
74167 Neckarsulm
GERMANY

Model No.: HG12248

Version: 09/2024

IAN 465714_2404

