



LED-ARBEITSLEUCHE MIT STECKDOSENLEISTE PASD 3680 A1

DE AT CH

LED-ARBEITSLEUCHE MIT STECKDOSENLEISTE

Bedienungsanleitung

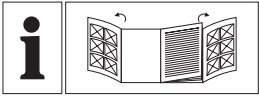

A

HG11592

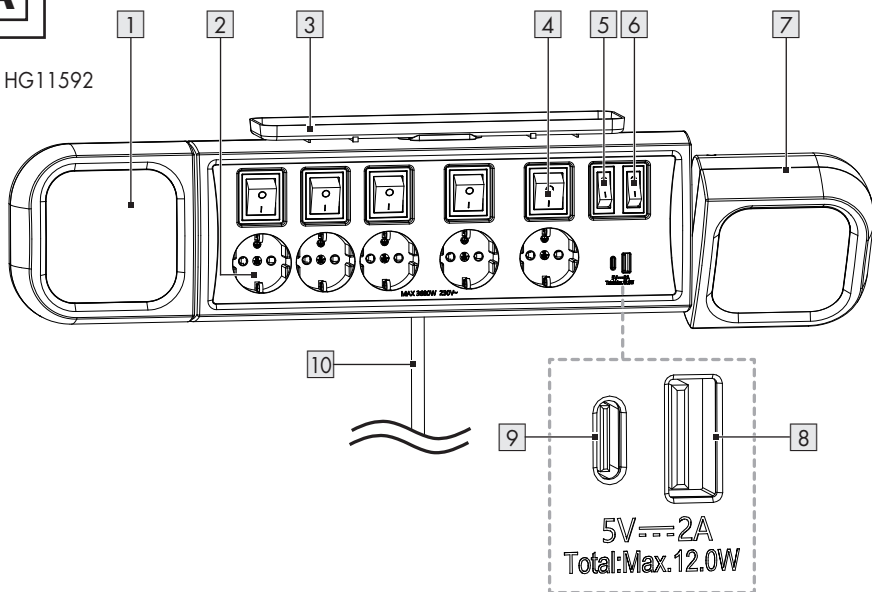

HG11592-FR

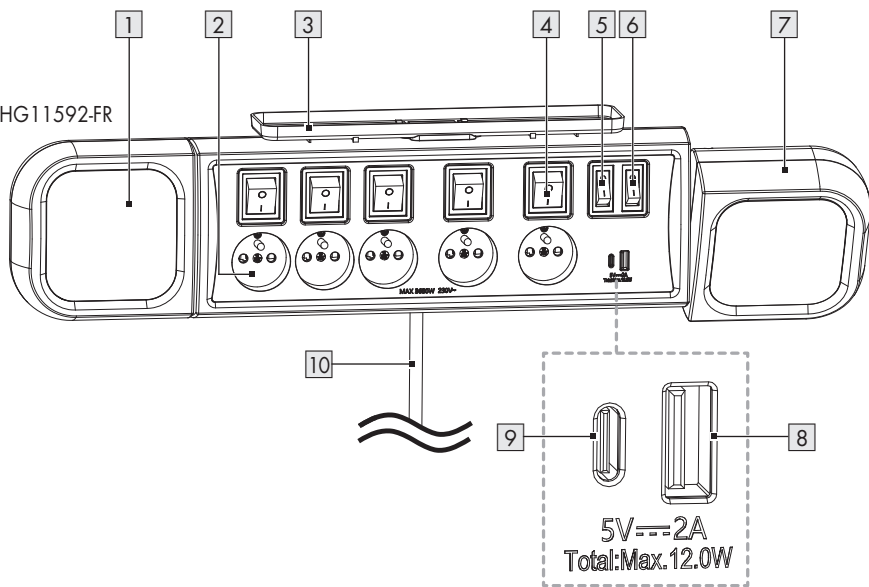

B

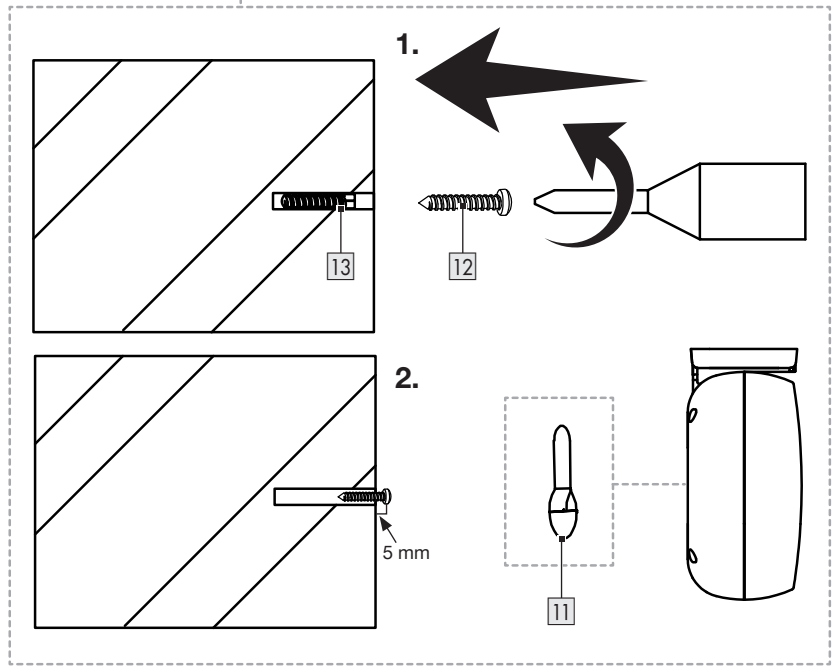
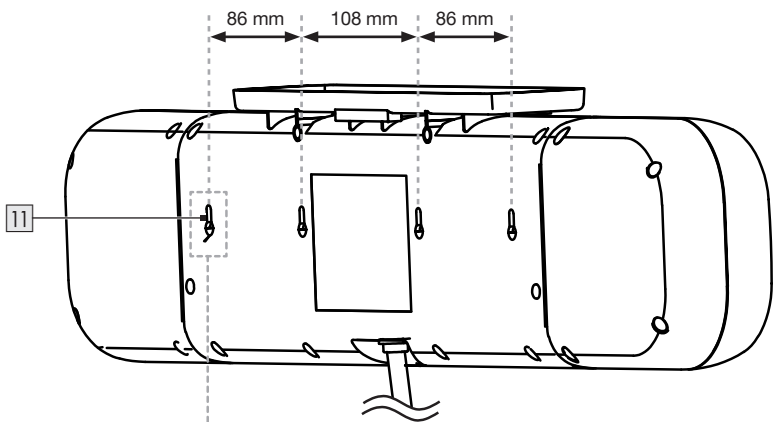



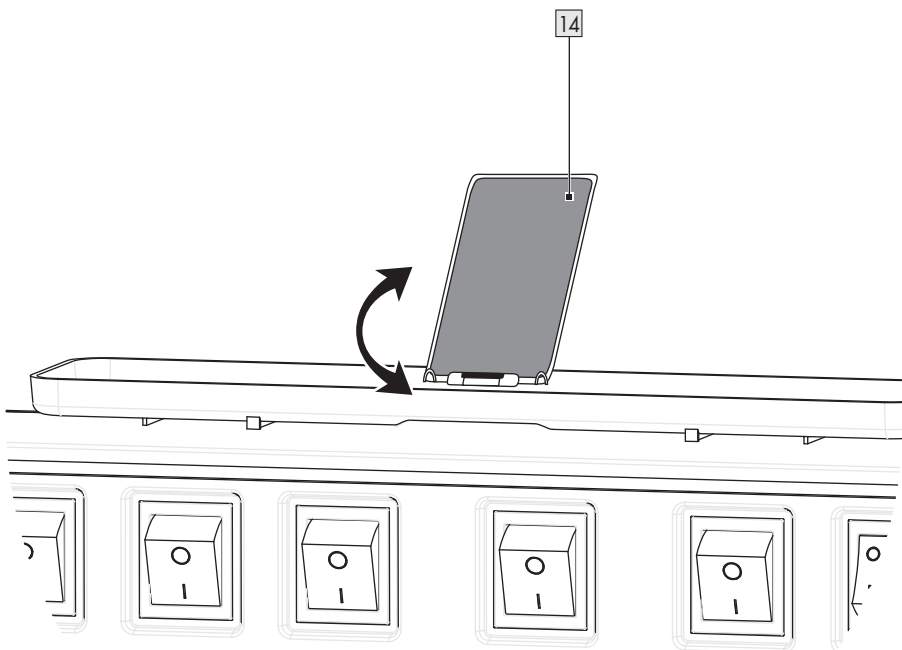







C



Liste der verwendeten Piktogramme/Symbole	Seite	6
Einleitung	Seite	6
Bestimmungsgemäße Verwendung	Seite	6
Lieferumfang	Seite	7
Liste der Teile	Seite	7
Technische Daten	Seite	7
Allgemeine Sicherheitshinweise	Seite	8
Inbetriebnahme	Seite	10
Produkt auspacken	Seite	10
Produkt an einer Wand montieren	Seite	10
Verwendung	Seite	10
Produkt ein- und ausschalten	Seite	10
USB-Gerät laden/betreiben	Seite	11
Gerät an die Steckdose anschließen	Seite	11
Reinigung	Seite	11
Entsorgung	Seite	11
Garantie	Seite	12
Abwicklung im Garantiefall	Seite	13
Service	Seite	13

Liste der verwendeten Piktogramme/Symbole

	<p>GEFAHR! – Bezeichnet eine Gefahr mit hohem Risikograd, die, wenn sie nicht vermieden wird, den Tod oder eine schwere Verletzung zur Folge hat (z. B. Erstickungsgefahr)</p>		<p>Wechselstrom/-spannung</p>
	<p>WARNUNG! – Bezeichnet eine Gefahr mit mittlerem Risikograd, die, wenn sie nicht vermieden wird, den Tod oder eine schwere Verletzung zur Folge haben kann (z. B. Stromschlagrisiko)</p>		<p>Minimaler Abstand zu beleuchtetem Material</p>
	<p>VORSICHT! – Bezeichnet eine Gefahr mit niedrigem Risikograd, die, wenn sie nicht vermieden wird, eine leichte bis mäßige Verletzung zur Folge haben kann (z. B. Verbrühungsgefahr)</p>		<p>Nicht zur Raumbeleuchtung im Haushalt geeignet</p>
	<p>ACHTUNG! – Warnt vor möglichen Sachschäden (z. B. Kurzschlussrisiko)</p>		<p>INFO: Dieses Symbol mit dem Signalwort „Info“ bietet weitere nützliche Informationen.</p>
	<p>Das CE-Zeichen bestätigt Konformität mit den für das Produkt zutreffenden EU-Richtlinien.</p>	 	<p>Sicherheitshinweise Handlungsanweisungen</p>

LED-ARBEITSLEUCHE MIT STECKDOSENLEISTE

● Einleitung

Wir beglückwünschen Sie zum Kauf Ihres neuen Produkts. Sie haben sich damit für ein hochwertiges Produkt entschieden. Die Bedienungsanleitung ist Teil dieses Produkts. Sie enthält wichtige Hinweise für Sicherheit, Gebrauch und Entsorgung. Machen Sie sich vor der Benutzung des Produkts mit allen Bedien- und Sicherheitshinweisen vertraut.

Benutzen Sie das Produkt nur wie beschrieben und für die angegebenen Einsatzbereiche. Händigen Sie alle Unterlagen bei Weitergabe des Produkts an Dritte mit aus.

● Bestimmungsgemäße Verwendung

- Dieses Produkt ist für den normalen Gebrauch bestimmt.
-  Dieses Produkt eignet sich ausschließlich zur privaten Verwendung in Innenräumen.

- Dieses Produkt ist nicht für den gewerblichen Gebrauch oder andere Anwendungen bestimmt.

-  Dieses Produkt ist nicht zur Raumbeleuchtung im Haushalt geeignet.

● Lieferumfang

- 1 LED-Arbeitsleuchte mit Steckdosenleiste
- 4 Schrauben
- 4 Dübel
- 1 Kurzanleitung

● Liste der Teile

Abb. A

- 1 Linkes LED-Panel
- 2 Steckdose

● Technische Daten

Eingangsspannung:	230 V~, 50 Hz
Gesamte Leistungsaufnahme:	8 W (2x pro Leuchte 4 W)
Ausgangsstrom (gesamt) über die Steckdose:	
– HG11592:	16 A (3 680 W max.)
– HG11592-FR:	16 A (3 680 W max.)
Abmessungen (L x B x H):	ca. 57 cm x 6 cm x 12 cm
Gewicht:	ca. 1 150 g
Zertifizierung:	
– HG11592:	GS
– HG11592-FR:	-
Schutzart:	IP20
Energieeffizienzklasse der Lichtquelle:	F
Name oder Handelsmarke des Herstellers, Handelsregisternummer und Anschrift:	OWIM GmbH & Co. KG, HRA721742, Stiftsbergstraße 1, 74167 Neckarsulm, GERMANY
Modell-Nummer:	HG11592, HG11592-FR
USB-Eingangsspannung und -strom:	230 V~, 0,16 A
Eingangswechselstromfrequenz:	50 Hz

- 3 Aufbewahrungsfach
- 4 Ein-/Aus-Schalter (Steckdose)
- 5 Ein-/Aus-Schalter (linkes LED-Panel)
- 6 Ein-/Aus-Schalter (rechtes LED-Panel)
- 7 Rechtes LED-Panel
- 8 USB-Eingangsbuchse (Typ A)
- 9 USB-Eingangsbuchse (Typ C)
- 10 Anschlussleitung mit Netzstecker

Abb. B

- 11 Montageloch
- 12 Schraube
- 13 Dübel

Abb. C

- 14 Gerätehalter

USB-Ausgang:	5,0 V $\overline{\text{---}}$ 2,0 A, max. 10,0 W (Typ A oder Typ C)
USB-Ausgang gesamt:	5,0 V $\overline{\text{---}}$ 2,4 A, max. 12,0 W (Typ A und Typ C)
Durchschnittlicher aktiver Wirkungsgrad:	80,2 %
Wirkungsgrad bei niedriger Last (10 %):	78,0 %
Leistungsaufnahme bei Nulllast:	0,07 W
Schutzklasse:	I



Allgemeine Sicherheitshinweise

MACHEN SIE SICH VOR DER VERWENDUNG DES PRODUKTS MIT ALLEN SICHERHEITSHINWEISEN UND GEBRAUCHSANWEISUNGEN VERTRAUT! WENN SIE DIESES PRODUKT AN ANDERE WEITERGEBEN, GEBEN SIE AUCH ALLE DOKUMENTE WEITER!



⚠️ WARNUNG! **LEBENSGEFAHR UND UNFALLGEFAHR FÜR SÄUGLINGE UND KINDER!**

Lassen Sie Kinder nicht mit dem Verpackungsmaterial unbeaufsichtigt. Halten Sie Kinder immer vom Verpackungsmaterial fern.

- Dieses Produkt kann von Kindern ab 8 Jahren sowie von Personen mit eingeschränkten körperlichen, sensorischen oder geistigen Fähigkeiten oder fehlender Erfahrung und/oder fehlendem Wissen verwendet werden, solange diese beaufsichtigt werden oder zur sicheren Verwendung des Produktes angewiesen wurden und die damit verbundenen Risiken verstehen. Lassen Sie Kinder nicht mit dem Produkt spielen. Reinigung und Wartung sollten nicht von Kindern ohne Aufsicht durchgeführt werden.

- Dieses Produkt ist kein Spielzeug und muss außerhalb der Reichweite von Kindern gehalten werden. Kinder sind sich der Gefahren in Zusammenhang mit dem Umgang mit Elektrogeräten nicht bewusst.

⚠️ GEFAHR! Erstickungsrisiko! Kinder können mitgelieferte Kleinteile (z. B. Schrauben) verschlucken und daran ersticken. Halten Sie Kinder während der Montage vom Arbeitsbereich fern.

- Verwenden Sie das Produkt nicht, wenn es sichtbare Schäden aufweist.
- Tauchen Sie das Produkt niemals in Wasser oder andere Flüssigkeiten ein!
- Führen Sie keine Veränderungen oder Reparaturen am Produkt durch. Das eingebaute LED-Modul und der eingebaute LED-Treiber können nicht ausgetauscht werden.
- Wenn die LEDs am Ende ihrer Nutzungsdauer nicht mehr funktionieren, muss das gesamte Produkt ausgetauscht werden.
- Die Anschlussleitung dieses Produkts kann nicht ersetzt werden. Wenn die Anschlussleitung beschädigt ist, muss das Produkt entsorgt werden.



Lebensgefahr durch elektrischen Schlag

- Verwenden Sie das Produkt nur mit einer RCD-geschützten Steckdose.

- Verwenden Sie das Produkt nicht mit Steckdosenleisten oder Verlängerungsleitungen.
- Überprüfen Sie vor jedem Netzanschluss das Produkt auf etwaige Beschädigungen. Benutzen Sie das Produkt niemals, wenn Sie irgendwelche Beschädigungen feststellen.
- Schützen Sie die Anschlussleitung vor scharfen Kanten, mechanischen Belastungen und heißen Oberflächen.
- Ziehen Sie vor der Reinigung den Netzstecker aus der Steckdose.
- Trennen Sie das Produkt vom Stromnetz, wenn Sie es längere Zeit nicht verwenden (z. B. Urlaub).
- Vergewissern Sie sich, dass die vorhandene Netzspannung mit der benötigten Betriebsspannung des Produkts übereinstimmt (230 V~, 50 Hz), bevor Sie es verwenden. Verwenden Sie das Produkt nicht, wenn dies nicht der Fall ist.

⚠ VORSICHT! Verbrennungsrisiko!

Um Verbrennungen zu vermeiden, überzeugen Sie sich, dass das Produkt ausgeschaltet und für mindestens 15 Minuten abgekühlt ist, bevor Sie es berühren. Das Produkt kann sehr heiß werden.

- Die zugängliche Oberfläche wird sehr heiß, wenn die Lampe in Betrieb ist.



WARNUNG! Brandrisiko!

Stellen Sie das Produkt so auf, dass es mindestens 1,0 Meter von dem zu beleuchtenden Material entfernt ist. Übermäßige Wärmeentwicklung kann zu einem Brand führen.

- **⚠ WARNUNG!** Schalten Sie das Licht nicht ein, wenn das Produkt auf eine brennbare Oberfläche gerichtet ist. Die angestrahlte Oberfläche könnte sich überhitzen oder entzünden.
- Stellen Sie keine brennenden Kerzen oder andere offenen Flammen auf oder in die Nähe des Produkts.
- Verwenden Sie das Produkt nicht in der Nähe von Wärmequellen, z. B. Heizkörpern oder anderen Geräten, die Wärme abgeben.
- Das Produkt ist nur mit dem eingebauten LED-Vorschaltgerät zu verwenden.
- Der Netzstecker wird als Trennvorrichtung verwendet. Der Netzstecker und die Steckdose müssen leicht zugänglich sein.
- Um das Risiko einer Strangulation zu verringern, muss die Anschlussleitung, die mit dem Produkt verbunden ist, effektiv an der Wand befestigt werden, sofern sich die Anschlussleitung in Reichweite des Arms befindet.
- Das Produkt nimmt auch dann noch eine geringe Leistung auf, wenn das Produkt zwar ausgeschaltet ist, aber mit der Stromversorgung verbunden ist. Zum vollständigen Ausschalten entfernen Sie den Netzstecker aus der Steckdose.
- Sie können das Produkt entweder aufhängen oder auf einer ebenen, stabilen Oberfläche, z. B. Boden oder Tisch, aufstellen.
- Das Produkt darf nicht als Handlampe verwendet werden.
- Wenn Sie das Produkt an einer Wand montieren: Überschreiten Sie die maximale Höhe von 1,5 m nicht.

- Das Gewicht der Gegenstände im Aufbewahrungsfach sollte 1 kg nicht überschreiten. Das Volumen des Gegenstands sollte die Fläche des Aufbewahrungsfachs nicht überschreiten.
- Betreiben Sie das Produkt wegen der erhöhten Temperaturbelastung nur bei ausgerollter Anschlussleitung.
- Nicht zwei oder mehr Steckdosenleisten hintereinander stecken.
- Nicht abgedeckt betreiben.
- Spannungsfrei nur bei gezogenem Stecker.

● **Inbetriebnahme**

● **Produkt auspacken**

1. Entnehmen Sie das Produkt aus der Verpackung. Entfernen Sie sämtliche Verpackungsmaterialien und Schutzfolien.
2. Prüfen Sie, ob alle Teile vorhanden sind und ob der beschriebene Lieferumfang vollständig ist (siehe „Lieferumfang“).
3. Prüfen Sie, ob sich das Produkt und sämtliche Teile in gutem Zustand befinden. Sollten Sie eine Beschädigung oder einen Defekt feststellen, verwenden Sie das Produkt nicht, sondern verfahren Sie wie im Kapitel „Garantie“ beschrieben.

● **Produkt an einer Wand montieren**

Abb. B

- ⚠ VORSICHT! Stromschlagrisiko!**
Achten Sie darauf, dass bei der Wandmontage keine elektrischen Kabel beschädigt werden.

ⓘ INFO: Verwenden Sie die Schrauben **12** und Dübel **13**, um das Produkt an der Wand zu befestigen.

1. Messen Sie die Wand oder die Montagefläche aus, um die Löcher zu bohren. Verwenden Sie eine Wasserwaage, um die Genauigkeit zu verbessern.
2. Markieren Sie die 4 Bohrlöcher. Berücksichtigen Sie die erforderlichen Abstände:
 - 86 mm
 - 106 mm
 - 86 mm
3. Bohren Sie die Löcher:
 - Ø: ca. 6 mm
 - Tiefe: ca. 30 mm
4. Setzen Sie die Dübel **13** in die Bohrlöcher ein.
5. Setzen Sie die Schrauben **12** in die Dübel **13** ein.
6. Ziehen Sie die Schrauben **12** an. Die Schraubenköpfe sollten ca. 5 mm aus der Wand herausragen.
7. Produkt befestigen: Setzen Sie die Montagelöcher **11** auf die Schrauben **12**.







● **Verwendung**

● **Produkt ein- und ausschalten**





⚠ ACHTUNG! Risiko von Produktschäden! Bewegen Sie die Anschlussleitung **10** des Produkts nicht, nachdem Sie den Netzstecker an eine Steckdose angeschlossen haben. Es besteht das Risiko, dass das Produkt verrutscht oder umkippt.

- Verbinden Sie den Netzstecker **10** mit einer geeigneten Steckdose.



LED-Panel





- Einschalten:** Drücken Sie den Ein-/Aus-Schalter   des linken LED-Panels  und des rechten LED-Panels  in die Position **I**.
- Ausschalten:** Drücken Sie den Ein-/Aus-Schalter   des linken LED-Panels  und des rechten LED-Panels  in die Position **O**.

Steckdose

- Einschalten:** Drücken Sie den Ein-/Aus-Schalter  der Steckdose  in die Position **I**.
- Ausschalten:** Drücken Sie den Ein-/Aus-Schalter  der Steckdose  in die Position **O**.

● USB-Gerät laden/betreiben

 **INFO:** Benutzen Sie den Gerätehalter  am Aufbewahrungsfach , um kleine Geräte abzulegen (Abb. C).

1. USB-Gerät verbinden: Schließen Sie ein USB-Gerät mit einem geeigneten USB-Kabel an die entsprechende USB-Eingangsbuchse (Typ A oder Typ C)   an. Das USB-Gerät wird mit Strom versorgt.
2. USB-Gerät trennen: Ziehen Sie das USB-Kabel aus der USB-Eingangsbuchse (Typ A oder Typ C)  .

● Gerät an die Steckdose anschließen

 **WARNUNG! Brandrisiko!** Schließen Sie kein Gerät an, dessen gesamte Leistungsaufnahme 3 680 W (HG11592/HG11592-FR) überschreitet.

1. Verbinden Sie den Netzstecker Ihres Geräts mit der Steckdose .
2. Schalten Sie das Produkt ein (siehe „Produkt ein- und ausschalten“).

3. Ziehen Sie nach der Verwendung den Netzstecker Ihres Geräts aus der Steckdose .

4. Schalten Sie das Produkt aus (siehe „Produkt ein- und ausschalten“).

● Reinigung

- Tauchen Sie das Produkt niemals in Wasser oder in andere Flüssigkeiten. Andernfalls kann das Produkt beschädigt werden.
- Vor der Reinigung:
 - Schalten Sie das Produkt aus (siehe „Produkt ein- und ausschalten“).
 - Ziehen Sie den Netzstecker  aus der Steckdose.
 - Lassen Sie das Produkt abkühlen.
- Reinigen Sie das Produkt mit einem fusselfreien, leicht angefeuchteten Tuch und einem milden Reinigungsmittel.

● Entsorgung

Die Verpackung besteht aus umweltfreundlichen Materialien, die Sie über die örtlichen Recyclingstellen entsorgen können.



Beachten Sie die Kennzeichnung der Verpackungsmaterialien bei der Abfalltrennung, diese sind gekennzeichnet mit Abkürzungen (a) und Nummern (b) mit folgender Bedeutung: 1–7: Kunststoffe/20–22: Papier und Pappe/80–98: Verbundstoffe.

Product:



Möglichkeiten zur Entsorgung des ausgedienten Produkts erfahren Sie bei Ihrer Gemeinde- oder Stadtverwaltung.



Gerät entsorgen

Das Symbol der durchgestrichenen Mülltonne

bedeutet, dass dieses Gerät am Ende der Nutzungszeit nicht über den Haushaltsmüll entsorgt werden darf. Das Gerät ist bei eingerichteten Sammelstellen, Wertstoffhöfen oder Entsorgungsbetrieben abzugeben. Zudem sind Vertreter von Elektro- und Elektronikgeräten sowie Vertreter von Lebensmitteln zur Rücknahme verpflichtet.

LIDL bietet Ihnen Rückgabemöglichkeiten direkt in den Filialen und Märkten an. Rückgabe und Entsorgung sind für Sie kostenfrei. Beim Kauf eines Neugerätes haben Sie das Recht, ein entsprechendes Altgerät unentgeltlich zurückzugeben.

Zusätzlich haben Sie die Möglichkeit, unabhängig vom Kauf eines Neugerätes, unentgeltlich (bis zu drei) Altgeräte abzugeben, die in keiner Abmessung größer als 25 cm sind.

Bitte löschen Sie vor der Rückgabe alle personenbezogenen Daten.

Bitte entnehmen Sie vor der Rückgabe Batterien oder Akkumulatoren, die nicht vom Altgerät umschlossen sind, sowie Lampen, die zerstörungsfrei entnommen werden können und führen diese einer separaten Sammlung zu.

● Garantie

Das Produkt wurde nach strengen Qualitätsrichtlinien hergestellt und vor der Auslieferung sorgfältig geprüft. Im Falle von Material- oder Herstellungsfehlern haben Sie gegenüber dem Verkäufer des Produkts gesetzliche Rechte. Ihre gesetzlichen Rechte werden in keiner Weise durch unsere unten aufgeführte Garantie eingeschränkt.

Die Garantie für dieses Produkt beträgt 3 Jahre ab Kaufdatum. Die Garantiezeit beginnt mit dem Kaufdatum. Bewahren Sie den Originalkaufbeleg an einem sicheren Ort auf, da dieses Dokument als Nachweis des Kaufs erforderlich ist.

Alle Schäden oder Mängel, die bereits zum Zeitpunkt des Kaufs vorhanden sind, müssen unverzüglich nach dem Auspacken des Produkts gemeldet werden.

Sollte das Produkt innerhalb von 3 Jahren ab Kaufdatum einen Material- oder Herstellungsfehler aufweisen, werden wir es – nach unserer Wahl – kostenlos für Sie reparieren oder ersetzen. Die Garantiezeit verlängert sich durch einen stattgegebenen Gewährleistungsanspruch nicht. Dies gilt auch für ersetzte und reparierte Teile.

Diese Garantie erlischt, wenn das Produkt beschädigt oder unsachgemäß verwendet oder gewartet wurde.

Die Garantie deckt Material- und Herstellungsfehler ab. Diese Garantie erstreckt sich weder auf Produktteile, die normalem Verschleiß unterliegen, und somit als Verschleißteile gelten (z. B. Batterien, Akkus, Schläuche, Farbpatronen), noch auf Schäden an zerbrechlichen Teilen, z. B. Schalter oder Teile aus Glas.

● Abwicklung im Garantiefall

Um eine schnelle Bearbeitung Ihres Anliegens zu gewährleisten, folgen Sie bitte den folgenden Hinweisen:

Bitte halten Sie für alle Anfragen den Kassenbon und die Artikelnummer (IAN 459024_2401) als Nachweis für den Kauf bereit.

Die Artikelnummer entnehmen Sie bitte dem Typenschild am Produkt, einer Gravur am Produkt, dem Titelblatt Ihrer Anleitung (unten links) oder dem Aufkleber auf der Rück- oder Unterseite des Produktes.

Sollten Funktionsfehler oder sonstige Mängel auftreten kontaktieren Sie zunächst die nachfolgend benannte Serviceabteilung telefonisch oder per EMail.

Ein als defekt erfasstes Produkt können Sie dann unter Beifügung des Kaufbelegs (Kassenbon) und der Angabe, worin der Mangel besteht und wann er aufgetreten ist, für Sie portofrei an die Ihnen mitgeteilte Service Anschrift übersenden.



Auf parkside-diy.com können Sie diese und viele weitere Handbücher einsehen und herunterladen. Mit diesem QR-Code gelangen Sie direkt auf parkside-diy.com. Wählen Sie Ihr Land aus, und suchen Sie über die Suchmaske nach den Bedienungsanleitungen. Mittels Eingabe der Artikelnummer (IAN) 459024_2401 gelangen Sie zur Bedienungsanleitung für Ihren Artikel.

● Service

- DE Service Deutschland**
Tel.: 0800 5435 111
E-Mail: owim@lidl.de
- AT Service Österreich**
Tel.: 0800 292726
E-Mail: owim@lidl.at
- CH Service Schweiz**
Tel.: 0800 562153
E-Mail: owim@lidl.ch



OWIM GmbH & Co. KG
Stiftsbergstraße 1
74167 Neckarsulm
GERMANY

Model No.: HG11592/HG11592-FR
Version: 07/2024



IAN 459024_2401

