



## AUTOMATIC WELDING HELMET PSHL 2 D1

(GB) (CY)

### AUTOMATIC WELDING HELMET

Operation and Safety Notes /  
Translation of the original instructions

(SI)

### AVTOMATSKA VARILNA CELADA

Navodila za upravljanje in varnostna opozorila /  
Prevod originalnega navodila za uporabo

(SK)

### AUTOMATICKÁ ZVÁRACIA PRILBA

Návod na obsluhu a bezpečnostné upozornenia /  
Originálny návod na obsluhu

(RS)

### AUTOMATSKA MASKA ZA ZAVARIVANJE

Uputstvo za upotrebu i bezbednosne instrukcije /  
Prevod originalnog uputstva za upotrebu

(BG)

### АВТОМАТИЧЕН ЗАВАРЪЧЕН ШЛЕМ

Указания за монтаж, работа и безопасност /  
Превод на оригиналното ръководство за експлоатация

(HU)

### AUTOMATA HEGESZTŐ FEJPAJZS

Kezelési és biztonsági hivatkozások /  
Az eredeti használati utasítás fordítása

(CZ)

### AUTOMATICKÁ SVAŘEČSKÁ KUKLA

Návod k obsluze a bezpečnostní pokyny /  
Originální návod k obsluze

(HR)

### AUTOMATSKA MASKA ZA ZAVARIVANJE

Upute za posluživanje i za Vašu sigurnost /  
Prijevod originalnih uputa za uporabu

(RO)

### MASCĂ DE SUDURĂ AUTOMATĂ

Indicații de operare și siguranță /  
Traducerea instrucțiunilor de utilizare originale

(GR) (CY)

### ΑΥΤΟΜΑΤΗ ΜΑΣΚΑ ΗΛΕΚΤΡΟΣΥΓΚΟΛΜΗΣΗΣ

Υποδείξεις χειρισμού και ασφαλείας /  
Μετάφραση των αυθεντικών οδηγιών λειτουργίας

IAN 494635\_2504

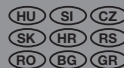

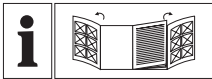

**GB** **CY**

Before reading, unfold the page containing the illustrations and familiarise yourself with all functions of the device.

**HU**

Olvasás előtt hajtsa ki az ábrát tartalmazó oldalt, és ezután ismerje meg a készülék mindegyik funkcióját.

**SI**

Pred branjem odprite stran s slikami in se nato seznanite z vsemi funkcijami naprave.

**CZ**

Než začnete číst tento návod k obsluze, rozložte stránku s obrázky a seznamte se se všemi funkcemi zařízení.

**SK**

Prv než začnete čítať tento návod, rozložte si stranu s obrázkami a potom sa oboznámte so všetkými funkciami zariadenia.

**HR**

Prije nego što pročitate tekst, otvorite stranicu sa slikama i upoznajte se na osnovu toga sa svim funkcijama uređaja.

**RS**

Pred čitanja rasklopite obe strane sa slikama te se upoznajte sa svim funkcijama uređaja.

**RO**

Desfaceți înainte să citiți pagina cu ilustrații și apoi familiarizați-vă cu toate funcțiile aparatului.

**BG**

Преди да прочетете, отворете страницата с фигурите и след това се запознайте с всички функции на уреда.

**GR** **CY**

Πριν ξεκινήσετε την ανάγνωση, ανοίξτε τη σελίδα με τις εικόνες και εξοικειωθείτε με όλες τις λειτουργίες της συσκευής.

GB/CY	Operation and Safety Notes	Page	5
HU	Kezelési és biztonsági hivatkozások	Oldal	21
SI	Navodila za upravljanje in varnostna opozorila	Stran	38
CZ	Návod k obsluze a bezpečnostní pokyny	Strana	55
SK	Návod na obsluhu a bezpečnostné upozornenia	Strana	71
HR	Upute za posluživanje i za Vašu sigurnost	Stranica	87
RS	Uputstvo za upotrebu i bezbednosne instrukcije	Stranica	103
RO	Indicații de operare și siguranță	Pagina	120
BG	Указания за монтаж, работа и безопасност	Страница	137
GR/CY	Υποδείξεις χειρισμού και ασφαλείας	Σελίδα	155

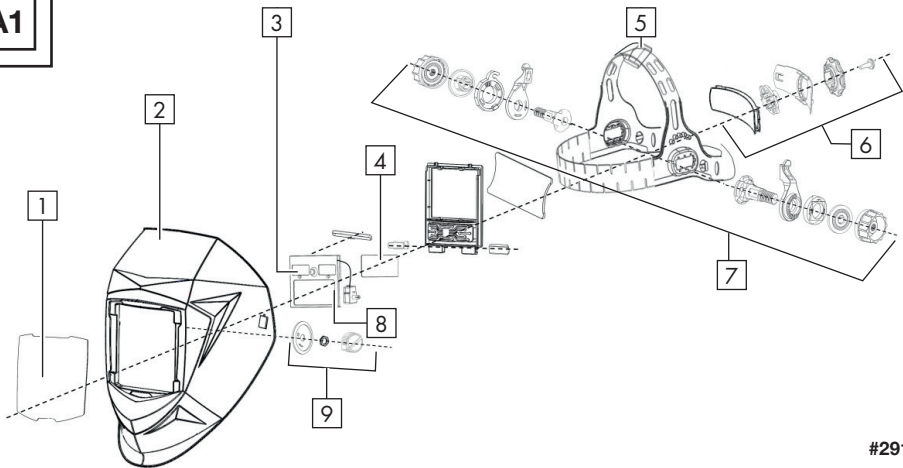
**A1**

#2913

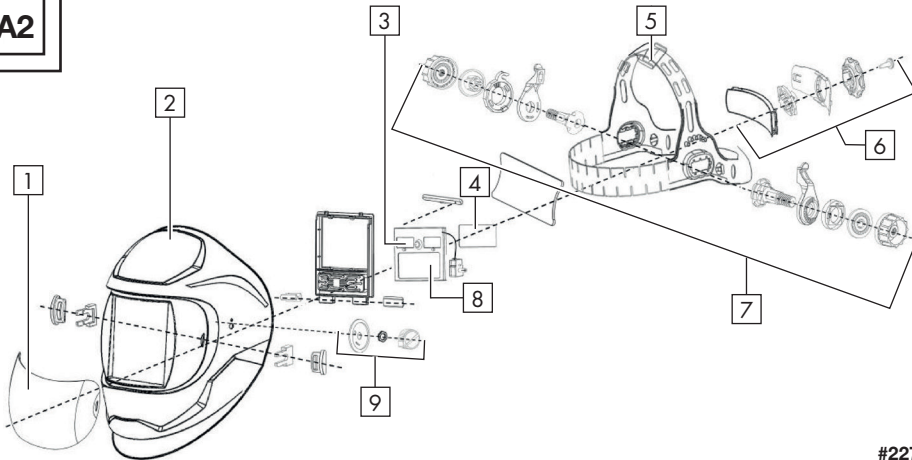
**A2**



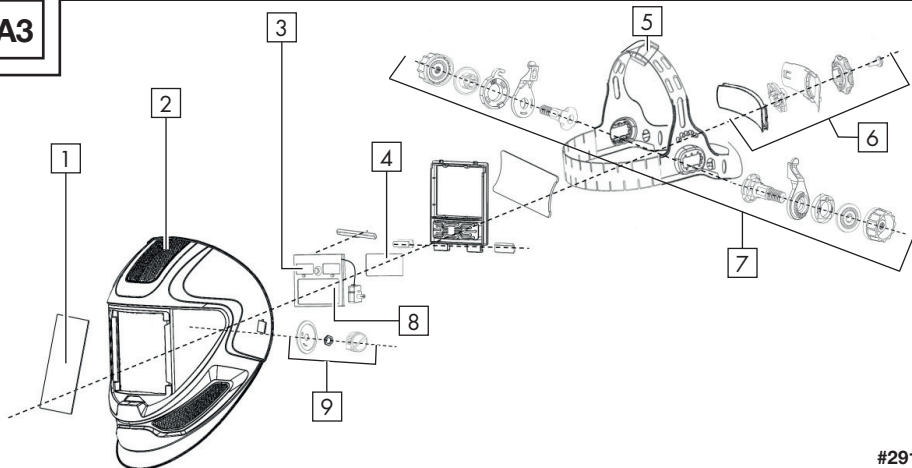



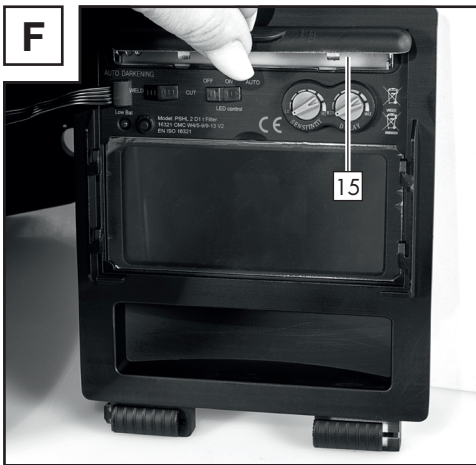
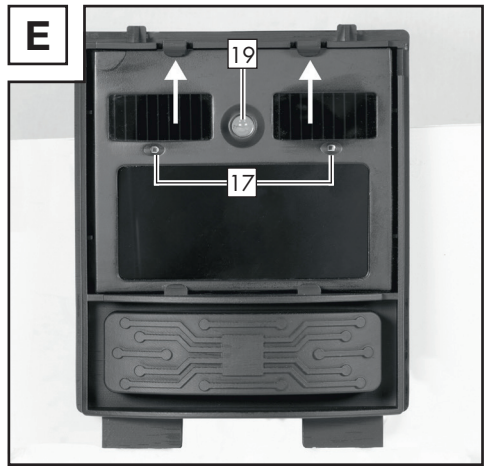
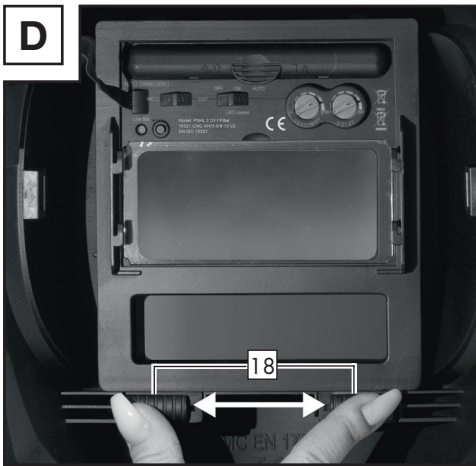
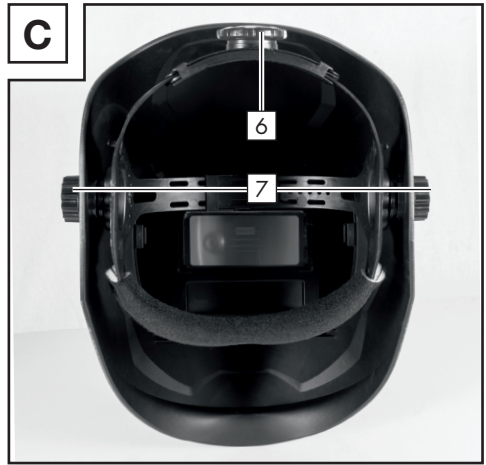
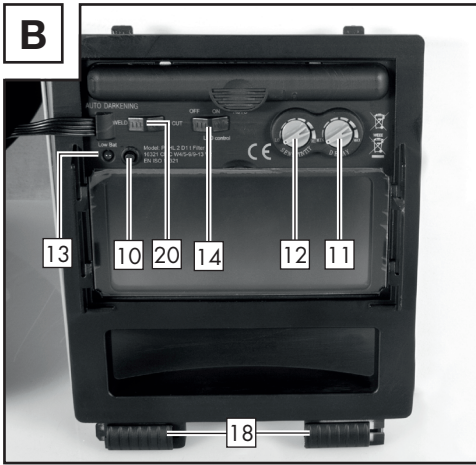



#2273

**A3**

#2914



<b>Table of pictograms used</b> .....	Page	5
<b>Introduction</b> .....	Page	6
Intended use.....	Page	6
Package contents.....	Page	6
Parts description.....	Page	6
Technical specifications.....	Page	7
<b>Safety instructions</b> .....	Page	7
<b>Using the device</b> .....	Page	11
<b>Troubleshooting</b> .....	Page	13
<b>Cleaning</b> .....	Page	13
<b>Storage</b> .....	Page	14
<b>Information about recycling and disposal</b> .....	Page	14
<b>Meaning of the marking</b> .....	Page	14
<b>Original EC Declaration of Conformity</b> .....	Page	16
<b>Warranty and service information</b> .....	Page	18
Warranty conditions.....	Page	18
Warranty period and statutory claims for defects.....	Page	18
Extent of warranty.....	Page	18
Processing of warranty claims.....	Page	19
<b>Service</b> .....	Page	19

● Table of pictograms used			
	Caution! Read the operating instructions!		Attention: Potential hazards!
	The adjacent symbol of a crossed-out dustbin on wheels indicates that this device is subject to the 2012/19/EU directive.		Important note!
	Attention: Welding helmets do not offer any form of protection for the eyes, ears or face!		Attention: Arc beams can damage the retina of the eye!
	Made from recycled material		Dispose of batteries in an environmentally friendly manner!
	Dispose of the device and packaging in an environmentally friendly manner.		Direct current
	Not suitable for driving or use on the road		

# Automatic welding helmet PSHL 2 D1

## ● Introduction



Congratulations! You have purchased one of our high-quality devices. Please familiarise yourself with the product before using it for the first time. To do so, please read through the following operating and safety instructions carefully.

**KEEP OUT OF THE REACH OF CHILDREN!**

## ● Intended use

When welding, this welding helmet protects the eyes and face from sparks, splashes and UV radiation and automatically adjusts to the lighting conditions. It ensures immediate, sensor-controlled darkening when the arc is ignited as well as automatic lightening when welding work is finished (including short delay for protection against afterglow). The welding helmet has an infinitely adjustable DIN protection level with side adjustment wheel and can also be adjusted for flying sparks during grinding work. Use the product only as described and only for the specific applications as stated. Store these instructions in an easily accessible place. Ensure you hand over all documentation when passing the product on to a third party. Any use that differs from the intended use as stated above is prohibited and potentially dangerous. Damage resulting from non-observation or incorrect use is not covered by the warranty or any liability on the part of the manufacturer. The device has been designed for household use only and must not be used in commercial or industrial applications.

## ● Package contents

1 automatic welding helmet  
1 set of operating instructions  
2 batteries type LR03 (AAA)

## ● Parts description

1	Viewing pane	2	Helmet casing
3	Solar cell	4	Rear lens
5	Headband	6	Rear control dial on headband
7	Side control dial on headband	8	UV filter
9	Darkening control	10	Test button
11	Delay setting	12	Sensitivity setting
13	Low battery display	14	LED light switch
15	Battery compartment	17	Arc sensor
18	Slider	19	LED lamp
20	Darkening switch		

## ● Technical specifications

Filter cassette size:	110x90x15 mm	On/off switch filter:	Fully automatic
Field of vision:	9.2x4.2 cm	On/off switch LED:	manual
Light condition:	DIN 4	Energy supply:	Solar cell
Dark condition:	DIN 5 – DIN 9/ DIN 9 – DIN 13	Operating temperature:	-5 °C to +55 °C
Cycle times		Storage temperature:	-20 °C to +70 °C
Light to dark:	0.1–1.4 ms	Welding processes:	MMA, MIG, MAG, TIG, plasma cutting and plasma welding
Dark to light:	0.1–2 s	Maximum service life:	approx. 5 years

**⚠ PLEASE NOTE:** Changes to technical and visual aspects of the product may be made without notice as part of future developments. All dimensions, information and specifications in the operating instructions are therefore subject to change. The operating instructions cannot therefore be used as the basis for asserting a legal claim.

## ● Safety instructions

**⚠** Please read the operating instructions with care and observe the notes described. Familiarise yourself with the device, its proper use and the safety instructions using these operating instructions. The rating plate contains all technical data of this welding helmet; please learn about the technical features of this product.

- Prior to each use, check that it is working properly by pressing the “Test” button.
- The product is not suitable for laser welding.
- The product is only approved for use within a temperature range of between -5 °C and +55 °C.
- The product is not fire-resistant.
- The welding helmet and UV filter must not be exposed to any heat or moisture.
- Do not remove the ADF filter from the welding helmet and never open the housing of the ADF filter without authorisation from the manufacturer.
- Prior to each use, check whether the Welding/Grinding setting has been selected correctly.
- The viewing pane must be installed on the outer side of the ADF filter. Otherwise, the ADF filter can get damaged.
- Do not carry out any modifications/replacements on the welding helmet and ADF filter without consent.

- If the filter does not darken automatically whilst welding, please stop the operation immediately and contact the dealers without delay.
- Do not use any alcohol, fuel or diluting agents to clean the ADF filter. Do not place the ADF filter in water.
- The response time of the ADF liquid crystal slows down if the ambient temperature is lower, however this does not have an impact on the protective functions.
- Please replace the housing of the ADF filter immediately if it is damaged or scratched because this can impair visibility and the protective performance.
- Please replace the viewing pane immediately if it is broken or scratched. Do not use any hard objects to replace the viewing pane of the filter.
- Regularly clean the surfaces of the ADF filter, sensor and solar cells.
- The welding helmet cannot withstand any damages that are caused by a heavy blow, explosion or abrasive liquids.
- The useful life depends on many different individual factors such as usage, cleaning, storage and maintenance. Regular inspections and replacement in the case of damage are recommended.
- The material used to manufacture the product will age over time. This can result in breakages on the welding helmet, for example. As a result of these damages, the welding helmet is no longer able to provide effective protection. In this case, the user should replace the welding helmet immediately.
- This product cannot be used for overhead welding work and cutting operations. If this product is used for overhead welding or cutting, the molten metal drops could burn through the ADF filter and result in injuries to the user.
- If the filter is faulty, the user must stop using the welding helmet immediately. Slag splashes can damage the surface of the filter and cause injury to the user's skin or cause other serious accidents.
- This product is temperature resistant and flame-retardant but in case of direct contact with naked flames or in case of access to an object with a high temperature, the helmet may begin to burn or melt. Please store and use the welding helmet only in the manner described in order to reduce such risks.
- The ADF filter is an electronic product that is not waterproof. Please ensure it is kept dry and clean and not stored in a damp environment.
- Improper use can result in injuries to the user and cause other types of illnesses.

- Please examine the filter prior to each use. As soon as the function and appearance seem defective, it must no longer be used.
- The use of the welding helmet is prohibited if the filter flickers or if the level of darkening no longer corresponds to the standard value or there are other abnormal working conditions.
- Please do not expose this product to unnecessary sunlight.
- Please only use original accessories. The use of non-original accessories can cause problems with regard to the protective function, serviceability and degree of product protection.
- Exceeding the service life (insufficient protection) – please check the welding helmet prior to each use for damage and durability.
- Using eye protection without the filter effect against radiation (damage to the eyes) – prior to each use check whether the eye protection exhibits the necessary scale number.
- Using the product against splashes (insufficient protection) – always check whether the correct protective effect is present.
- Using the product against large dust particles (injury, accident). The eye protection equipment must only be used for the work described in the operating instructions. Any deviation from the instructions in the operating instructions can result in injuries or accidents.
- Using damaged products (insufficient protection) – prior to each use check the welding helmet for damage and durability.
- Improper use of the eye protection (injury, accident). The eye protection device must only be used for the work described in the operating instructions. Any deviation from the instructions can result in injuries or accidents.
- This device can be used by children 16 years and older and also by persons with reduced physical, sensory or mental capacities or a lack of experience and knowledge if they are supervised or they have been instructed with regard to the safe use of the device and they understand the dangers it presents. Do not allow children to play with the product. Cleaning and day-to-day maintenance must not be performed by children without supervision.
- The welding helmet with auto-darkening is not suitable for laser and autogenous welding.
- Never place the welding helmet on hot surfaces.
- Do not open the welding helmet under any circumstances. Do not carry out any repair work or alterations to the welding helmet. This work must only be carried out by trained specialist personnel.
- Before any welding work, please make sure that you have adjusted the auto-darkening.

- The safety visor must not be opened. It protects the filter from dirt and damage.
- If the filter does not darken automatically, stop the welding work immediately and contact the manufacturer.
- Only use the welding helmet at temperatures between -5°C and +55°C.  
The response time of the filter will slow down if the temperatures go below/above these temperatures.
- Clean the filter, helmet surface and the solar cells regularly.
- Replace the protective visor if it is showing signs of scratches or damage.
- The welding helmet does not protect against impact.
- Using, cleaning and storage can reduce the service life of approx. 5 years. If the viewing pane is scratched or there is other visible damage to the viewing pane or the welding helmet, replace immediately.
- The protection device may change the perception of colour and/or recognition of signal lights

**⚠ WARNING:** You must not continue to use protection devices which have sustained an impact, you must dispose of them and replace them.

**⚠ WARNING:** Not suitable for driving at night or in low-light conditions.

**⚠ WARNING:** Materials which come into contact with the skin of the wearer can cause allergic reactions for sensitive individuals.

**⚠ ATTENTION!** Eye protection equipment against high-speed particles can pose a danger for the wearer through transfer of impact if they are worn over standard prescription glasses.

**⚠ ATTENTION!** If protection against high-speed particles at extreme temperatures is necessary, the selected eye protection equipment must be marked with the letter T in accordance with the letters relating to impact intensity, i.e. FT, BT or AT or in accordance with EN ISO, i.e. CT, DT or ET. If the letter for impact intensity is not followed with the letter T, the eye protection equipment must only be used at room temperature against high-speed particles.

● **Using the device**

**⚠ PLEASE NOTE:** Only use the welding helmet with the rear lens **[4]** fitted.

**⚠ PLEASE NOTE:** Keep the arc sensors **[17]** of the UV filter **[8]** clean.

After opening the package, immediately check to ensure that the package contents are complete and are in perfect condition. Contact your dealer immediately if the package contents are incomplete or there are any defects. Do not operate the device if it is defective.

**Table to adjust the darkening levels**

		Arc current (Amps)																					
		1.5	6	10	15	30	40	60	70	100	125	150	175	200	225	250	300	350	400	450	500	600	
Grind		Grinding function – auto-darkening is not active																					
SMAW	8							9	10			11			12			13			14		
MAG	8							9	10			11			12			13			14		
TIG/GTAW	8					9			10			11			12			13					
MIG (heavy)		9						10			11			12			13			14			
MIG (light)		10									11			12			13			14			
PAC		9						10		11		12			13								
PAW		4	5	6	7	8	9	10			11			12									

- SMAW: Shielded metal arc welding
- MIG (heavy): MIG welding of heavy metals
- MIG (light): MIG welding of light metals and alloys
- TIG/GTAW: Inert gas welding
- MAG: Welding with metal active gas
- PAC: Plasma cutting
- PAW: Plasma welding
- Grind: Grinding function: Auto-darkening is not active. Only use the setting if you do not use welding helmet for welding.

**⚠ ATTENTION!** Check before every commissioning that the welding helmet and the protection pane are intact. If the protective screen should show signs of scratches, cracks or unevenness, then it is essential that it is replaced before use, as otherwise this could lead to serious injuries.

- Remove the protective film from the inside and outside of the visor.
- Adjust the welding helmet using the headband **[5]**. Turn the rear control dial on the headband **[6]** in order to adapt the welding helmet to the respective head size and the side control dials on the headband **[7]** to lock the welding helmet. During adjustment, make sure the welding helmet is positioned as low as possible on the head and as close as possible to your face.
- Before carrying out welding work, set the appropriate darkening level. The darkening level can be set manually between 5 and 9 and between 9 and 13, by turning the darkening control **[9]** on the outside of the helmet. Using the darkening switch **[20]** you can set whether the darkening will be set between levels 5–9 or 9–13 on the darkening control **[9]**.

**⚠ ATTENTION!** The darkening control **[9]** has the “Grind” adjustment position. If the darkening control **[9]** is set to this position, then auto-darkening is deactivated. Only use this setting if you do not want to use welding helmet for welding. Auto-darkening is then not active. Prior to each use check the light seal.

## Perform test procedure

- You can use the test button **10** to check whether the welding helmet's darkening feature is working properly.
- Go towards an external light source at more than 40 W with the viewing pane and check whether the pane becomes darker or lighter. To do so, turn the darkening control **9** clockwise from "Grind" to the next position. This leads to automatic darkening of the filter.
- If you turn the darkening control **9** anticlockwise back to "Grind", the filter's auto-darkening feature is once again deactivated.

## Replace UV filter

- Press the sliders **18** together to replace the UV filter/solar cell (see Fig. D). Subsequently you can remove the filter. To do this press the locking mechanisms as shown in Fig. E upwards and then press gently against the filter from the other side
- Then remove the darkening control **9** on the outside of the welding helmet by simply pulling it and then releasing the nut located below.
- Once you have released the nut from the thread, you can completely remove the filter from the welding helmet.
- To fit the new filter, please follow the instructions in reverse order.

## Delay setting

You can adjust the delay setting **11** to configure whether or not the auto-darkening feature should be switched off immediately after stopping welding work, depending on the type of welding work. At the lowest setting, auto-darkening is switched off immediately. Turning the control dial further clockwise towards the highest setting, means that the darkening function will remain active for longer after welding work. This feature is very useful for handling afterglow.

## Sensitivity setting

You can use the sensitivity setting **12** to adjust the light sensitivity of the sensor. With low incident light, the control can be adjusted to the highest setting to ensure that the auto-darkening feature is activated even for a weak light source. Even with this additional feature, you can also adjust the light sensitivity of the sensor to suit your own personal requirements.

## LED lamp with lowlight sensor

The LEDs **19** integrated in the welding helmet are controlled with the LED light switches **14**. First set the required darkening level. The LED **19** can be switched on manually by pressing the LED light switch **14** (middle position "ON").

The welding helmet has a lowlight sensor. This is activated by switching the LED light switch **14** to the right position "Auto". The lowlight sensor automatically switches the LED lamp on in dark environments and off in brightly lit environments. This is done to light the objects to be welded in a dark environment. The LED light switch **14** should always be switched off (left position "OFF") at the end of work and when storing the welding helmet.

## Battery replacement

If the battery charge level is too low you can replace the batteries. A low battery charge level is indicated with a red warning light on the battery display **13**.

- In order to open the battery compartment **15**, you must push the lid of the battery compartment **15** upwards using the handle (see Fig. G).
- You can replace the battery, once you have removed the cover of the battery compartment **15**.

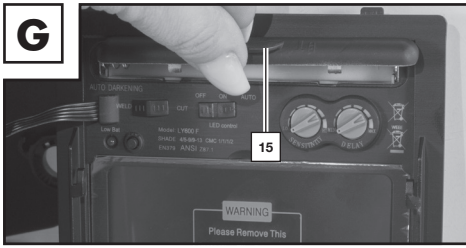

- Then, close the battery compartment [15]. In order to close the battery compartment, you must put the lid of the battery compartment [15] on and then push the handle downwards until the cover clicks into place.

**⚠ PLEASE NOTE:** The batteries are used for the first darkening of the filter at the start of the welding procedure. After that the power supply for the filter is supplied by the integrated solar cell.

## ● Troubleshooting

Faults	Cause	Resolution
The filter does not become dark steadily or flickers.	The viewing pane [1] is dirty or defective.	Clean the viewing pane or replace it.
	The arc sensor [17] is not clear.	Clean the surface of the arc sensor [17].
	The welding current is too low.	Set the sensitivity to the max. level.
The reaction is slowed down.	The ambient temperature is too low/high.	Only use the welding helmet at temperatures between -5°C and +55°C.
	The sensitivity is too low.	Adjust the sensitivity to a higher level.
Visibility is poor.	The viewing pane [1]/ rear lens [4] is dirty.	Clean the viewing pane [1]/ rear lens [4].
	The protective film on the rear lens [4] has not been removed.	Remove the protective film.
	The ambient light is not sufficient.	Provide more light for the working environment.
	The wrong darkening level has been set.	Re-set the darkening level.
The welding helmet slips.	The headband [5] is adjusted incorrectly.	Re-adjust the headband [5] and make it tighter.

## ● Cleaning

- Do not use any abrasive detergents to clean the helmet casing [2].
- Never allow the UV filter [8] to come into contact with water.
- Clean the product with a soft, dry cloth or a moistened cloth or clean it with a cloth moistened with disinfectant.

## ● Storage

- Keep the device in a dry place and out of the reach of children.
- During storage, make sure the LED light switch  is switched off (left position “OFF”).

## ● Information about recycling and disposal



### **DO NOT DISPOSE OF ELECTRICAL TOOLS IN HOUSEHOLD WASTE! DON'T THROW AWAY – RECYCLE!**

According to European Directive 2012/19/EU, used electrical devices must be collected separately for environmentally compatible recycling or recovery. The symbol of the crossed out dustbin means that this device must not be disposed of in household waste at the end of its service life. The device must be handed in at established collection points, recycling centres or waste management depots. The disposal of defective devices which you have sent in will be carried out free of charge. In addition, distributors of electrical and electronic equipment as well as food distributors are obliged to accept returned waste. LIDL provides you with return options directly in its branches and shops. Return and disposal is free of charge for you. When buying a new device you have the right to return an equivalent old device at no charge. In addition you have the option, regardless of whether you are buying a new device, to hand in (up to three) old devices at no charge, as long as the device is no larger than 25 cm in any dimension. Before returning the device please delete all personal information. Before returning, please remove batteries or rechargeable battery packs which are not enclosed by the old device, as well as bulbs, which can be removed without destroying the product and take them to a separate collection point.



Batteries containing harmful substances are labelled with the adjacent symbol, which indicates the prohibition on disposal in household waste. The abbreviations for the essential heavy metals are: Cd = cadmium, Hg = mercury, Pb = lead. Take used batteries to a waste management company in your city or community or return them to your dealer. This satisfies your legal obligations while also making contribution to protecting the environment.



Please note the marking on the different packaging materials and separate them as necessary. The packaging materials are marked with abbreviations (a) and digits (b) with the following definitions: 1–7: Plastics, 20–22: Paper and cardboard, 80–98: Composite materials.

## ● Meaning of the marking

### **Safety sight panes tested to DIN EN 166 (C6316CMC, C7278CMC):**

- **Viewing panes PSHL 2 D1 #2272, #2273, CMC\_VIS24, CMC\_VIS35: CMC F CE**

CMC = manufacturer code / F = mechanical resistance (low-velocity impact at 45 m/s)  
CE = CE mark

### **Safety viewing pane tested in accordance with EN ISO 16321 (C7278CMC, C6316CMC):**

- **Viewing panes CMC\_VIS24, CMC\_VIS35, PSHL 2 D1 #2273: CMC C CE**

CMC = manufacturer code / 1 = increased optical characteristics/optical class  
C = mechanical resistance (low-velocity impact at 45 m/s) / CE = CE mark

## Safety sight panes tested to DIN EN 166 (C6318CMC):

- Rear lens PSHL 2 D1 #2272, #2273: CMC 1 F CE

CMC = manufacturer code / 1= increased optical characteristics/optical class  
F = mechanical resistance (low-velocity impact at 45 m/s) / CE = CE mark

## Safety viewing pane tested in accordance with EN ISO 16321 (C6318CMC):

- Rear lens PSHL 2 D1 #2272, #2273: CMC 1 C CE

CMC = manufacturer code / 1= increased optical characteristics/optical class  
C = mechanical resistance (low-velocity impact at 45 m/s) / CE = CE mark

## ADF (Auto-darkening filter) tested in accordance with EN ISO 16321: 16321 CMC W4/5-9/9-13 V2 CE declaration:

16321 = test standard

5-9/9-13 = dark condition

CMC = manufacturer code

V2 = angle-dependence class

W4/5-9/9-13 = protection levels

CE = CE mark

4 = light condition

## Welding helmet shells tested in accordance with DIN EN 175:

- Welding helmet shell PSHL 2 D1p: CMC EN 175 F CE (C6315CMC)

Number of this standard: EN 175

Identification of the manufacturer: CMC

Mechanical resistance: S, F, B

Mass in grams (if required)

CE = CE mark

## Welding helmet shells tested in accordance with EN ISO 16321:

- Welding helmet shell PSHL 2 D1p: 16321 CMC W13 C 1-M CE (C6315CMC)
- Welding helmet shell CMC\_HeS31: 16321 CMC W14 E 1-M CE (C7214CMC)
- Welding helmet shell CMC\_HeS20: 16321 CMC W14 E 1-M CE (C7238CMC)

Number of this standard: EN ISO 16321

Identification of the manufacturer: CMC

Welding helmet: W

Maximum darkness level of the welding filter: 13

Mechanical resistance: C, D, E

Head shape: 1-M

CE = CE mark

Mass in grams (if required)

Symbol	Protection class	Description of the application area
S	increased resistance	Mechanical resistance
F or C	Low-velocity impact (45 m/s)	Mechanical resistance
B or E	Medium-velocity impact (120 m/s)	Mechanical resistance
D	80 m/s	Mechanical resistance

 If the symbols for the resistance levels from the table shown above for the viewing pane/ filter and the frame are not the same, then the complete protection device will only have the lower resistance level.

 This protection device is suitable for use with the 1-M test head.

### **Certification body:**

DIN CERTCO Gesellschaft für Konformitätsbewertung mbH  
Alboinstrasse 56/12103 Berlin/Notified body number 0196

### **● Original EC Declaration of Conformity**

1. PSA (product, type, batch or serial number):

#### **Automatic welding helmet**

IAN: 494635\_2504  
Serial number:  
Black variant: 2913  
Variant with flames: 2273  
Variant with stripes: 2914  
Year of manufacture: 2026/03  
Model: PSHL 2 D1

2. Name and address of the manufacturer and his/her representative, if required:

#### **C.M.C. GmbH Holding**



Responsible for documentation:



**Joachim Bettinger**  
**Katharina-Loth-Str. 15**  
**66386 St. Ingbert**  
**Germany**

3. The manufacturer is solely responsible for the creation of the declaration of conformity.

#### **C.M.C. GmbH Holding**

4. The object of the declaration (identification of the PPE that enables traceability; if necessary, it can also contain a sufficient sharp image if it is necessary for the identification of the PPE):

<b>Welder visor</b> <b>Black variant PSHL 2 D1</b> <b>(CMC_HeS20), Item no.: 2913</b>	<b>Welder visor</b> <b>Variant with flames</b> <b>PSHL 2 D1p, Item no.: 2273</b>
	

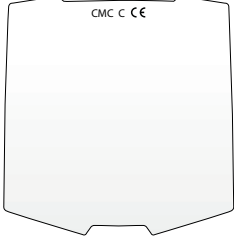
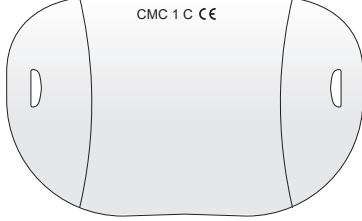
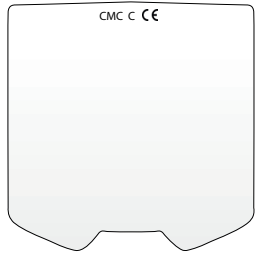
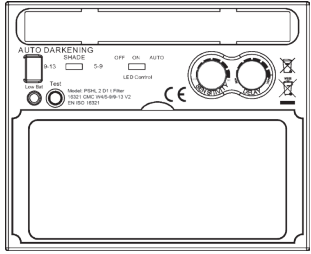
<b>Rear lens PSHL 2 D1 #2272, #2273: CMC 1 C CE</b>	<b>Welder visor Variant with stripes PSHL 2 D1 (CMC_HeS31), Item no.: 2914</b>
	
<b>Viewing panes CMC_VIS24: CMC C CE</b>	<b>Viewing panes PSHL 2 D1 #2273: CMC 1 C CE</b>
	
<b>Viewing panes CMC_VIS35: CMC C CE</b>	<b>Automatic welder protective filter with manually adjustable protection level PSHL 2 D1t Filter</b>
	

5. The object of the declaration described under number 4 corresponds to the relevant harmonisation legislation of the union:

**Electromagnetic compatibility**

2014/30/EU

**RoHS Directive**

2011/65/EU+2015/863 EU

**Personal protective equipment regulation**

(EU)/2016/425

6. Indication of the relevant harmonised standards used or other technical specifications in relation to which conformity is declared, including the date of the standards or other technical specifications:

**EN 166:2002**

**EN 175:1997**

**EN ISO 16321-1:2022**  
**EN ISO 16321-2:2021**  
**EN IEC 61000-6-3:2021**  
**EN IEC 61000-6-1:2019**

7. The notified certification body DIN CERTCO Gesellschaft für Konformitätsbewertung mbH, Alboinstrasse 56, 12103 Berlin, Notified body number 0196, carried out the EC type examination and issued the EC type examination certificate C6315CMC/R0, C6316CMC/R0, C6318CMC/R0, C7214CMC/R0, C7238CMC/R0, CMC7278CMC/R0, C7329CMC/R0.

St. Ingbert, 01.06.2025

C.M.C. GmbH Holding  
Katharina-Loth-Strasse 15  
66386 St.Ingbert  
Tel. +49 6894 99897-50  
Fax +49 6894 99897-29  
*i. A. J. Betty*

p.p. Joachim Bettinger  
- Quality assurance -

## ● Warranty and service information

### Warranty from C. M. C. GmbH Holding

Dear Customer,

The warranty for this equipment is 3 years from the date of purchase. In the event of product defects, you have legal rights against the retailer of this product. Your statutory rights are not affected in any way by our warranty conditions, which are described below.

## ● Warranty conditions

The warranty period begins on the date of purchase. Please retain the original sales receipt. This document is required as your proof of purchase.

Should this product show any defect in materials or manufacture within 3 years from the date of purchase, we will repair or replace it – at our discretion – free of charge. This warranty service requires that you retain proof of purchase (sales receipt) for the defective device for the three year period and that you briefly explain in writing what the fault entails and when it occurred.

If the defect is covered by our warranty, we will repair and return your product or send you a replacement. The original warranty period is not extended when a device is repaired or replaced.

## ● Warranty period and statutory claims for defects

The warranty period is not extended by the guarantee. This also applies to replaced and repaired parts. Any damages or defects detected at the time of purchase must be reported immediately after unpacking. Any incidental repairs after the warranty period are subject to a fee.

## ● Extent of warranty

This device has been manufactured according to strict quality guidelines and carefully inspected before delivery.

The warranty applies to material and manufacturing defects only. This warranty does not extend to product parts, which are subject to normal wear and tear and can thus be regarded as consumable parts, or for damages to fragile parts, e.g. switches or parts made from glass.

This warranty is voided if the product becomes damaged or is improperly used or maintained. For proper use of the product, all of the instructions given in the operating instructions must be followed precisely. If the operating instructions advise you or warn you against certain uses or actions, these must be avoided in all circumstances.

The product is for consumer use only and is not intended for commercial or trade use. The warranty becomes void in the event of misuse and improper use, use of force, and any work on the device that has not been carried out by our authorised service branch.

## ● Processing of warranty claims

To ensure prompt processing of your claim, please follow the instructions given below.

- Please retain proof of purchase and the article number (e.g. IAN) for all inquiries.
- The product number can be found on the type plate on the product, an engraving on the product, the cover page of your instructions (bottom left), or the sticker on the back or underside of the product.
- In the event of malfunctions or other defects, please first contact our service department below by phone or contact form.
- If your product is found to be defective, you can then send your product with proof of purchase (till receipt) and a statement describing what the fault involves and when it occurred free of charge to the service address given.
- You can view and download this handbook and many more at [parkside-diy.com](http://parkside-diy.com). With this QR code you can go straight to [parkside-diy.com](http://parkside-diy.com). You can access the user instructions for your product by entering the product number (IAN) 494635.



## ● Service

Only use original accessories:

### **Black model**

(PSHL 2 D1, Item no.: 2913):

Viewing pane (CMC C CE):

136 mm x 134.42 mm

Rear lens (CMC 1 C CE):

103.8 mm x 47.3 mm x 1.0 mm

### **Model with flames**

(PSHL 2 D1, Item no.: 2273):

Viewing pane (CMC 1 C CE):  
141 mm x 177 mm x 1.5 mm  
Rear lens (CMC 1 C CE):  
103.8 mm x 47.3 mm x 1.0 mm

**Model with stripes**

(PSHL 2 D1, Item no.: 2914):  
Viewing pane (CMC C CE):  
145.5 mm x 135.4 mm  
Rear lens (CMC 1 C CE):  
103.8 mm x 47.3 mm x 1.0 mm

**How to contact us:**

**GB, CY**

Name: C. M. C. GmbH Holding  
Website: [www.cmc-creative.de](http://www.cmc-creative.de)  
Contact form: <https://parkside-diy.com/service>  
Phone: 0-808-189-0652  
Registered office: Germany

**IAN 494635\_2504**

Please note that the following address is not a service address. Please contact the service point given above first.

**Address:**

**C. M. C. GmbH Holding**  
Katharina-Loth-Str. 15  
66386 St. Ingbert  
Germany

**To order spare parts:**

[www.ersatzteile.cmc-creative.de](http://www.ersatzteile.cmc-creative.de)

<b>A használt piktogramok táblázata</b> .....	Oldal	21
<b>Bevezetés</b> .....	Oldal	22
Rendeltetésszerű használat .....	Oldal	22
Csomag tartalma .....	Oldal	22
Az alkatrészek leírása .....	Oldal	22
Műszaki adatok .....	Oldal	23
<b>Biztonsági útmutatások</b> .....	Oldal	23
<b>Üzembe helyezés</b> .....	Oldal	27
<b>Hibaelhárítás</b> .....	Oldal	29
<b>Tisztítás</b> .....	Oldal	29
<b>Tárolás</b> .....	Oldal	30
<b>Környezetvédelemmel és ártalmatlanítással kapcsolatos tudnivalók</b> .....	Oldal	30
<b>A jelölés jelentése</b> .....	Oldal	30
<b>Eredeti EU-Megfelelőségi Nyilatkozat</b> .....	Oldal	32
<b>Garanciával és szervizeléssel kapcsolatos tudnivalók</b> .....	Oldal	34
Garanciális feltételek .....	Oldal	34
Jótállási idő és törvényben előírt kellékszavatossági igények .....	Oldal	34
A garancia terjedelme.....	Oldal	34
Garanciális eset kezelése.....	Oldal	35
<b>Szerviz</b> .....	Oldal	35

● A használt piktogramok táblázata			
	Vigyázat! Olvassa el az üzemeltetési útmutatót!		Figyelem, lehetséges veszélyek!
	A mellette lévő, áthúzott, kerekes hulladéktároló szimbólum azt jelzi, hogy ez a készülék a 2012/19/EU irányelv hatálya alá tartozik.		Fontos útmutatás!
	Figyelem: A hegesztősisakok nem biztosítanak szem-, fül- és arcvédelmet!		Figyelem: Az ívfénysugarak károsíthatják a szem retináját!
	Újrahasznosítható anyagokból készült		Az akkumulátort környezetvédelmi szempontból megfelelően ártalmatlanítsa!
	Környezetbarát módon ártalmatlanítsa a csomagolást és a készüléket!		Egyenáram
	Nem alkalmas vezetésre és közúti forgalomban történő használatra		

# Automata hegesztő fejpajzs PSHL 2 D1

## ● Bevezetés



Gratulálunk! Vállalatunk kiváló minőségű terméke mellett döntött. A termékkel még az első üzembe helyezés előtt ismerkedjen meg. Ehhez figyelmesen olvassa el a következő kezelési útmutatót és a biztonsági útmutatásokat. **A KÉSZÜLÉK NE KERÜLJÖN GYEREKEK KEZÉBE!**

## ● Rendeltetésszerű használat

A hegesztősisak hegesztés közben védi szemét és arcát a szikráktól, a fröccsenés ellen és az UV-sugárzástól, és automatikusan alkalmazkodik a fényviszonyokhoz. A sisak az ívfény begyújtásakor gondoskodik az azonnali, érzékelő-vezérelt elsötétítésről, valamint a hegesztési folyamat befejezésekor az önálló kivilágosodásról (beleértve egy rövid késleltetést az utánizzás elleni védelem miatt). A hegesztősisak fokozatmentesen beállítható DIN-védelmi fokozattal rendelkezik, oldalsó állítókerékkel, és köszörülési munkákhoz a röpködő szikrákhoz is beállítható. Csak a leírtak szerint, a rendeltetésszerű használatnak megfelelően használja a terméket. Őrizze meg gondosan ezt az útmutatót. Ha továbbadja a terméket egy harmadik fél számára, mellékelje hozzá az összes dokumentumot. Minden, a rendeltetésszerű használattól eltérő alkalmazás tilos, és adott esetben veszélyes lehet. A garancia nem vonatkozik az útmutató be nem tartásából vagy a nem rendeltetésszerű használatból eredő károkra, és a gyártó céget sem terheli felelősség ilyen esetben. A készüléket otthoni használatra tervezték, kereskedelmi vagy ipari célra nem használható.

## ● Csomag tartalma

- 1 Automata hegesztősisak
- 1 kezelési útmutató
- 2 db LR03 (AAA) típusú elem

## ● Az alkatrészek leírása

1	Előlap	2	Sisak háza
3	napelem	4	Hátlap
5	Fejpánt	6	Fejpánt hátsó szabályozó forgógombja
7	Fejpánt oldalsó szabályozó forgógombja	8	UV-szűrő
9	Elsötétítés-szabályozó	10	Tesztgomb
11	Késleltetés beállítása	12	Érzékenység beállítása
13	Alacsony elemtöltöttség kijelzője	14	LED-világításkapcsoló
15	Elemtartó rekesz	17	Ívfényérzékelő
18	Retes	19	LED lámpa
20	Elsötétítés-kapcsoló		

## ● Műszaki adatok

Szűrőkazetta mérete:	110x90x15 mm	Be- / kikapcsolás, szűrő:	teljesen automatikus
Látómező:	9,2x4,2 cm	Be- / kikapcsolás, LED:	kézi
Világos állapot:	DIN 4	Energiaforrás:	napelem
Sötét állapot:	DIN 5 – DIN 9 / DIN 9 – DIN 13	Üzemi hőmérséklet:	-5 °C és +55 °C között
Kapcsolási idők Világosból sötétbe: Sötétből világosba:	0,1–1,4 ms 0,1–2 s	Tárolási hőmérséklet:	-20 °C és +70 °C között
		Hegesztési folyamatok:	MMA, MIG, MAG, TIG, plazmavágás és plazmahegesztés
		Maximális élettartam:	kb. 5 év

**ⓘ ÚTMUTATÁS:** A termék műszaki jellemzői és megjelenése a továbbfejlesztés keretén belül bejelentés nélkül módosulhat. Ennél fogva a jelen használati útmutatóban megadott méretek, tudnivalók és adatok nem garantáltak. A használati útmutató alapján támasztott jogi követelméseknek ezért nincs helyük.

## ● Biztonsági útmutatások

**⚠** Kérjük, alaposan olvassa át a használati útmutatót, és tartsa be a benne található utasításokat. A kezelési útmutató segítségével ismerje meg a készüléket, annak megfelelő használatát, valamint a biztonsági utasításokat. A típustáblán látható a hegesztősisak összes műszaki adata, kérjük, tájékozódjon a termék műszaki jellemzőiről.

- Minden használat előtt ellenőrizze a kifogástalan működőképességet a „Teszt” gombbal.
- A termék lézerhegesztéshez nem használható.
- A terméket csak a -5 °C és +55 °C közötti hőmérséklet-tartományban szabad használni.
- A termék nem tűzálló.
- A hegesztősisakot és az UV-szűrőt ne tegye ki hőnek vagy nedvességnek.
- Ne távolítsa el az ADF-szűrőt a hegesztősisakról, és semmi esetre se nyissa ki az ADF-szűrő házát a gyártó engedélye nélkül.
- Használat előtt minden esetben ellenőrizze, hogy a hegesztés / köszörülés közül a megfelelő beállítást választotta-e ki.
- Az előlapot az ADF-szűrő külső oldalára kell felszerelni. Ellenkező esetben az ADF-szűrő megsérülhet.
- Semmi esetre se módosítsa/cserélje ki engedély nélkül a hegesztősisakot és az ADF-szűrőt.

- Ha a szűrő hegesztéskor nem sötétedik el automatikusan, azonnal hagyja abba a munkát, és haladéktalanul forduljon a kereskedőhöz.
- Az ADF-szűrő tisztításához ne használjon alkoholt, benzint vagy hígítót. Ne merítse vízbe az ADF-szűrőt.
- Az ADF-folyadék-kristály alacsonyabb környezeti hőmérsékleten lassabban reagál, ez azonban nem befolyásolja a védőfunkciókat.
- Sérülés vagy karcolódás esetén haladéktalanul cserélje ki az ADF-szűrő házáat, mert ez jelentősen rontja a kilátást és a védőteljesítményt egyaránt.
- Haladéktalanul cserélje ki a betekintőüvegeket, ha azok eltörtek vagy megkarcolódtak. Ne használjon kemény tárgyakat a szűrő betekintőüvegeinek cseréjéhez.
- Rendszeresen tisztítsa meg az ADF-szűrő, az érzékelő és a nap-elemek felületeit.
- A hegesztősisak nem képes ellenállni az erős ütés, robbanás vagy maró folyadékok által okozott károsodásoknak.
- A termék élettartama számos egyedileg különböző tényezőtől függ, például a használattól, a tisztítástól, a tárolástól és a karbantartástól. Azt javasoljuk, hogy rendszeresen vizsgálja meg és sérülés esetén cserélje ki a terméket.
- A termék gyártásához használt anyag idővel előregszik. Emiatt a hegesztősisakon például törések keletkezhetnek. Az ilyen sérülések következtében a hegesztősisak többé nem képes hatékony védelmet nyújtani. Ilyen esetben a felhasználó haladéktalanul cserélje ki a hegesztősisakot.
- A termék nem használható fejmagasság felett végzett hegesztési és vágási munkákhoz. Ha mégis fejmagasság felett végzett hegesztési vagy vágási munkákhoz használja, a megolvadt fémcseppek átéghetnek az ADF-szűrőn, és a felhasználó sérülését okozhatják.
- A szűrő meghibásodása esetén a felhasználó azonnal fejezze be a hegesztősisak használatát. A szétfröccsenő salak kárt tehet a szűrő felületében, sérüléseket okozhat a felhasználó bőrén, vagy más súlyos baleseteket idézhet elő.
- A termék hőálló és kevésbé gyúlékony, azonban ha közvetlen kapcsolatba kerül nyílt lánggal, vagy ha magas hőmérsékletű tárggyal érintkezik, akkor lánggra kaphat vagy megolvadhat. Az ilyen jellegű kockázatok csökkentése érdekében mindig a leírtak szerint tárolja és használja a hegesztősisakot.
- Az ADF-szűrő nem vízálló elektronikai termék. Ügyeljen arra, hogy szárazon és tisztán tartsa, és ne tárolja nedves környezetben.

- A nem rendeltetésszerű használat a felhasználó sérülését okozhatja, és egyéb egészségkárosodáshoz is vezethet.
- Használat előtt minden esetben ellenőrizze a szűrőt. Ha úgy látja, hogy a szűrő külső felülete vagy a működése nincs rendben, ne használja tovább.
- A szűrő felvillanása esetén, vagy ha az elsötétedés mértéke már nem felel meg a szabványos értékeknek, vagy ha más rendellenes munkakörülmények tapasztalhatók, ne használja tovább a hegesztősisakot.
- A terméket ne tegye ki szükségtelenül napsugárzásnak.
- Csak eredeti tartozékokat használjon. Nem eredeti tartozékok használata esetén romolhat a sisak védőfunkciója, használhatósága és védettsége.
- Az élettartam túllépése (elégtelen védelem) – Minden használat előtt ellenőrizze a hegesztősisak épségét és élettartamát.
- Szűrőhatás nélküli védőszemüveg használata fénysugárzás ellen (szemsérülés) – Minden használat előtt ellenőrizze, hogy a védőszemüveg skálaértéke eléri-e a szükséges értéket.
- A termék használata fröccsenés ellen (elégtelen védelem) – Mindig ellenőrizze, hogy biztosítva van-e a megfelelő védőhatás.
- A termék használata nagy méretű porrészecskék elleni védelemre (sérülés, baleset). A védőszemüveget csak a kezelési útmutatóban megadott munkákhoz szabad használni. A kezelési útmutatóban foglaltaktól való minden eltérés sérülésekhez vagy balesetekhez vezethet.
- Sérült termékek használata (elégtelen védelem) – Minden használat előtt ellenőrizze a hegesztősisak épségét és élettartamát.
- A védőszemüveg szakszerűtlen használata (sérülés, baleset). A védőszemüveget kizárólag a kezelési útmutatóban megadott munkákhoz szabad használni. Az útmutatótól való minden eltérés sérülésekhez és balesetekhez vezethet.
- Ezt a készüléket 16 évnél idősebb gyermek, valamint csökkent fizikai, érzékszervi vagy mentális képességekkel bíró vagy tapasztalat vagy tudás hiányában szenvedő személyek csak akkor használhatják, ha felügyelet alatt állnak, vagy a készülék biztonságos használatáról kioktatást kaptak, és a készülék használatából adódó veszélyeket megértették. Gyermeknek nem játszhatnak a készülékkel. A tisztítást és a felhasználói karbantartást gyermekek felügyelet nélkül nem végezhetik.
- Az automatikusan elsötétedő hegesztősisak lézer- és autogén hegesztéshez nem használható.

- Soha ne tegye a hegesztősisakot forró felületekre.
- Semmi esetre se nyissa fel a hegesztősisakot. Ne kezdjen javításokba vagy módosításokba a hegesztősisakon. Az ilyen jellegű munkákat csak képzett szakszemélyzet végezheti.
- Ügyeljen arra, hogy minden hegesztési munka előtt beállítsa az automatikus elsötétítést.
- A biztonsági rostélyt nem szabad kinyitni. Ez védi a szűrőt a szennyeződésektől és a károsodásoktól.
- Ha a szűrő nem sötétedik el automatikusan, azonnal hagyja abba a hegesztési folyamatot, és forduljon a gyártóhoz.
- Csak -5 °C és +55 °C közötti hőmérsékleten használja a hegesztősisakot.  
Ezen a hőmérséklet-tartományon alatt / felett a szűrő lassabban reagál.
- Rendszeresen tisztítsa meg a szűrőt, a sisak felületét és a napelemeket.
- Ha a védőrostély megkarcolódott vagy megsérült, cserélje ki.
- Ütődésekkel szemben a hegesztősisak nem nyújt védelmet.
- A használat, a tisztítás és a tárolás csökkentheti a kb. 5 éves élettartamot. A betekintőüveg megkarcolódása vagy más látható sérülések esetén haladéktalanul cserélje ki a betekintőüveget, ill. a hegesztősisakot.
- A védőeszköz megváltoztathatja a színérzékelést és/vagy a jelzőlámpák érzékelését.

**⚠ FIGYELMEZTETÉS:** Az olyan védőeszközök, amelyeket ütés ért, nem használhatók tovább, azokat le kell selejtezni és ki kell cserélni.

**⚠ FIGYELMEZTETÉS:** Nem alkalmas éjszakai vagy rossz fényviszonyok közötti vezetéshez.

**⚠ FIGYELMEZTETÉS:** A viselő bőrével érintkezésbe kerülő anyagok allergiás reakciókat válthatnak ki az arra érzékeny személyeknél.

**⚠ FIGYELEM!** Ha a szokásos korrekciós szemüveg felett viselik, akkor a védőszemüveg veszélyt jelenthet a viselőjére, amennyiben nagy sebességű részecskék ütköznek neki.

**⚠ FIGYELEM!** Amennyiben szélsőséges hőmérsékletek esetén védelemre van szükség a nagy sebességű részecskékkel szemben, akkor a választott védőszemüveget T betűvel is meg kell jelölni, közvetlenül az ütés erejét jelző betű mögött, vagyis a jelölés FT,

BT vagy AT lesz, ill. EN ISO alapján, azaz CT, DT vagy ET. Ha az ütés erejét jelző betű mögött nem áll a T betű, akkor az adott védőszemüveget csak szobahőmérsékleten szabad használni a nagy sebességű részecskékkel szembeni védelemre.

## ● Üzembe helyezés

**⚠ ÚTMUTATÁS:** Csak a beépített hátlappal <sup>[4]</sup> használja a hegesztősisakot.

**⚠ ÚTMUTATÁS:** Tartsa tiszta és átlátszó állapotban az UV-szűrő <sup>[17]</sup> ívfény-érzékelőit <sup>[8]</sup>. A csomagolás kinyitása után rögtön ellenőrizze a szállított csomag hiánytalanságát és kifogástalan állapotát. Azonnal lépjen kapcsolatba az eladóval, ha a szállított csomag nem teljes, vagy ha hiányosságokat tapasztal. Ne használja a készüléket, ha meghibásodik.

## Az elsötétítési fokozatok beállítását segítő táblázat

		Ívfény áramerőssége (amper)																				
		1,5	6	10	15	30	40	60	70	100	125	150	175	200	225	250	300	350	400	450	500	600
Köszö- rülés	Köszörülési funkció – az automatikus elsötétítés nem aktív																					
SMAW	8						9		10		11		12		13		14					
MAG	8							9		10		11		12		13		14				
TIG / GTAW	8				9			10			11			12		13						
MIG (nehéz)	9						10			11		12		13		14						
MIG (könnyű)	10								11		12		13		14							
PAC	9							10		11		12		13								
PAW	4		5		6		7		8		9		10		11		12					

- SMAW: Bevonatos elektródákkal végzett hegesztés  
 MIG (nehéz): Nehézfémek MIG hegesztése  
 MIG (könnyű): Könnyűfémek és ötvözetek MIG hegesztése  
 TIG / GTAW: Inert gázos hegesztés  
 MAG: Fém aktív gázos hegesztés  
 PAC: Plazmavágás  
 PAW: Plazmahegesztés  
 Grind:Köszörülési funkció: Az automatikus elsötétítés nem aktív. A beállítást csak akkor használja, ha nem hegesztés céljából viseli a hegesztősisakot.

**⚠ FIGYELEM!** Üzembe helyezés előtt minden esetben ellenőrizze a hegesztősisak és a védőüveg épségét. Amennyiben a védőüvegen karcolásokat, repedéseket vagy egyenetlenségeket tapasztal, feltétlenül cserélje ki használat előtt, ellenkező esetben súlyos sérülések következhetnek be.

- Távolítsa el a védőfóliát a rostély belső és külső oldaláról.
- Állítsa be a hegesztősisakot a fejpánt <sup>[5]</sup> segítségével. A fejpánt hátsó szabályozó forgógombjával <sup>[6]</sup> igazítsa a hegesztősisakot a fejméretéhez, a fejpánt oldalsó szabályozó forgógombjával <sup>[7]</sup> pedig rögzítse az adott helyzetben a hegesztősisakot. A beállításnál ügyeljen arra, hogy a hegesztősisak függőlegesen és vízszintesen is a lehető legjobban illeszkedjen a fejére.
- A hegesztés megkezdése előtt állítsa be a megfelelő elsötétítési fokozatot. Az elsötétítési fokozatot kézzel, az 5 és 9, illetve a 9 és 13 közötti tartományban állíthatja be, ehhez forgassa el a sisak

külső oldalán lévő elsötétítés-szabályozót [9]. Az elsötétítés-kapcsolóval [20] beállíthatja, hogy az elsötétítés az 5–9. vagy a 9–13. fokozat közé legyen beállítva az elsötétítés-szabályozón [9].

**⚠ FIGYELEM!** Az elsötétítés-szabályozónak [9] van egy „Köszörülés” beállítási helyzete. Ha az elsötétítés-szabályozót [9] ebbe a helyzetbe állítja, akkor az automatikus elsötétítés kikapcsol. Csak akkor használja ezt a beállítást, ha nem hegesztés céljából viseli a hegesztősisakot. Az automatikus elsötétítés ekkor nem aktív. Használat előtt minden esetben ellenőrizze a fényviszonyt.

## Testfolyamat végrehajtása

- A tesztgomb [10] megnyomásával előzetesen ellenőrizheti, hogy működik-e a hegesztősisak elsötétítési funkciója.
- Közelítse egy 40 W-nál erősebb külső fényforráshoz a betekintőüveget, és figyelje, hogy az üveg elsötétedik, vagy kivilágosodik-e. Ehhez fordítsa az elsötétítés-szabályozót [9] az óramutató járásával megegyező irányban a „Köszörülés” helyzetből a következő fokozatra. Ezután automatikusan sötétedni kezd a szűrő.
- Ha az elsötétítés-szabályozót [9] az óramutató járásával ellenkező irányban visszafordítja a „Köszörülés” helyzetbe, akkor a szűrő automatikus elsötétítése ismét kikapcsol.

## Az UV-szűrő cseréje

- Az UV-szűrő / napелеm cseréjéhez nyomja össze a reteszeket [18]. (lásd: D ábra). Ezt követően kiveheti a szűrőt. Ehhez az E ábrán látható módon nyomja felfelé a reteszeléseket, majd enyhén nyomja meg a szűrőt a másik oldalon.
- Ezt követően a hegesztősisak külsejéről egyszerűen lehúzza távolítsa el az elsötétítés-szabályozót [9], majd lazítsa meg az alatta lévő anyát.
- Miután lelazította az anyát a menetről, teljesen leválaszthatja a szűrőt a hegesztősisakról.
- A szűrő visszaszereléséhez fordított sorrendben végezze el a lépéseket.

## Késleltetés beállítása

A késleltetés beállításával [11] a hegesztési folyamattól függően változtathatja, hogy az automatikus elsötétítés közvetlenül a hegesztési folyamat befejezése után kikapcsoljon-e vagy sem. A min. fokozaton az automatikus elsötétítés közvetlenül kikapcsol. Minél tovább elfordítja a szabályozó forgógombot az óramutató járásával megegyező irányba a max. fokozat felé, annál hosszabb ideig áll fenn az elsötétítés a hegesztési folyamat után. Ez a funkció nagyon hasznos utánizzáskor.

## Érzékenység beállítása

Az érzékenység beállításával [12] szabályozhatja az érzékelő fényérzékenységét. Gyenge fényviszonyok esetén beállíthatja a szabályozót max. fokozatra, hogy az automatikus elsötétítés gyenge fényforrások esetén is működjön. Ennél a kiegészítő funkcionál is saját igényei szerint állíthatja be az érzékelő fényérzékenységét.

## LED-lámpa alkonyatérzékelővel

A hegesztősisakba épített LED lámpát [19] a LED-világításkapcsoló [14] vezérli. Először állítsa be a kívánt elsötétítési fokozatot. A LED lámpát [19] kézzel bekapcsolhatja a LED-világításkapcsoló [14] bekapcsolásával (középső, „ON” állás).

A hegesztősisak alkonyatérzékelővel van felszerelve. Az alkonyatérzékelő bekapcsolásához kapcsolja a LED-világításkapcsolót [14] a jobb oldali „Auto” állásba. Ekkor az alkonyatérzékelő sötét fényviszonyok esetén automatikusan bekapcsolja a LED lámpát, világosban pedig automatikusan ismét lekapcsolja azt. Ez a funkció arra szolgál, hogy sötét környezetben megvilágítja a hegesztendő tárgyat. A munka befejeztével és a hegesztősisak tárolásához a LED-világításkapcsolót [14] mindig ki kell kapcsolni (bal oldali „OFF” állás).

## Elemcsere

Gyenge töltöttségük esetén kicserélheti az elemtartó rekeszben lévő elemeket. Az elem gyenge töltöttségi szintjét az elem kijelzőjén [13] található piros jelzőlámpa mutatja.

- Az elemtartó rekesz **15** kinyitásához a fogantyúnál fogva tolja felfelé az elemtartó rekesz **16** fedelét (lásd: G ábra).
- Az elemtartó rekesz **15** fedelének levétele után kicserélheti az elemet.

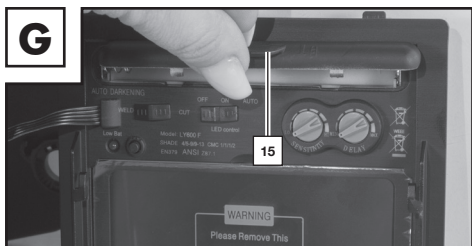

- Végül zárja vissza az elemtartó rekeszt **15**. Az elemtartó rekesz zárásához helyezze be az elemtartó rekesz **15** fedelét, majd a burkolat reteszelődéuséig nyomja lefelé a fogantyút.

**! ÚTMUTATÁS:** Az elemek a szűrő kezdeti sötétítésére szolgálnak a hegesztési művelet elején. Ezt követően a szűrő energiaellátását a beépített napelem biztosítja.

## ● Hibaelhárítás

Hiba	Kiváltó ok	Megoldás
A szűrő nem sötétedik el rendszeresen, ill. felvillan.	Az előlap <b>1</b> szennyezett vagy hibás.	Tisztítsa meg vagy cserélje ki az előlapot.
	Az ívfényérzékelő <b>17</b> nem tiszta.	Tisztítsa meg az ívfényérzékelő felületét <b>17</b> .
	Túl alacsony a hegesztőáram.	Állítsa az érzékenységet a max. fokozatra.
Hosszabb lett a reakcióidő.	Túl alacsony / magas a környezeti hőmérséklet.	Csak -5 °C és +55 °C közötti hőmérsékleten használja a hegesztősisakot.
	Túl alacsony az érzékenység.	Állítsa magasabbra az érzékenységet.
Rossz a kilátás.	Az előlap <b>1</b> / hátlap <b>4</b> szennyezett.	Tisztítsa meg az előlapot <b>1</b> / hátlapot <b>4</b> .
	Nem távolította el a védőfóliát a hátlapról <b>4</b> .	Távolítsa el a védőfóliát.
	Gyenge fényviszonyok uralkodnak.	Gondoskodjon a munkakörnyezet jobb megvilágításáról.
	Nem megfelelő elsötétítési fokozat van beállítva.	Állítsa be újra az elsötétítési fokozatot.
A hegesztősisak elcsúszik.	A fejpánt <b>5</b> rosszul van beállítva.	Állítsa be újra és szűkebbre a fejpántot <b>5</b> .

## ● Tisztítás

- A sisak házának **2** tisztításához ne használjon maró hatású tisztítószereket.
- Ügyeljen arra, hogy az UV-szűrő **8** soha ne érintkezzen vízzel.
- A termék tisztítását puha és száraz kendővel, benedvesített vagy fertőtlenítőszerrel benedvesített kendővel végezze.

## ● Tárolás

- Tartsa a készüléket száraz helyen, gyermekektől távol.
- Ügyeljen arra, hogy a LED-világításkapcsoló  tárolás közben mindig ki legyen kapcsolva (bal oldali „OFF” állás).

## ● Környezetvédelemmel és ártalmatlanítással kapcsolatos tudnivalók



### ELEKTROMOS SZERSZÁMOKAT NE DOBJON A HÁZTARTÁSI HULLADÉKBA! NYERSANYAGOK VISSZANYERÉSE A HULLADÉKOK ÁRTALMATLANÍTÁSA HELYETT!

A 2012/19/EU európai irányelv értelmében az elektromos berendezéseket külön kell összegyűjteni, és környezetbarát módon kell újrahasznosítani. Az áthúzott szeméttároló szimbóluma azt jelenti, hogy a készülék élettartamának végén ezt a készüléket nem szabad a háztartási hulladékkal együtt leselejtezni. A készüléket gyűjtőhelyeken, újrahasznosító központokban vagy hulladékkezelő vállalatoknál kell leadni. A meghibásodott, beküldött készülékeket díjmentesen ártalmatlanítjuk. Ezenkívül az elektromos és elektronikus berendezések forgalmazói, valamint az élelmiszer-forgalmazók kötelesek visszavenni a berendezéseket. A LIDL közvetlenül az üzletekben és a piacokon kínál visszavételi lehetőséget. A visszaküldés és az ártalmatlanítás az Ön számára ingyenes. Ha új készüléket vásárol, joga van a megfelelő régi készüléket ingyenesen visszaadni. Ezen túlmenően lehetősége van arra, hogy függetlenül új készülék vásárlásától ingyenesen visszaküldjön (legfeljebb három) olyan régi készüléket, amelynek bármelyik méretben nem haladja meg a 25 cm-t. Kérjük, a berendezés visszaküldése előtt törölje az összes személyes adatot. Kérjük, hogy a készülék visszavitele előtt távolítsa el a régi készülékben lévő elemeket vagy akkumulátorokat, valamint azokat a lámpákat, amelyek a készülék megrongálása nélkül eltávolíthatók, és ezeket egy külön gyűjtőhelyen adja le.



A káros anyagokat tartalmazó akkumulátorokat az itt látható szimbólumok jelölik, amelyek a háztartási hulladékként való ártalmatlanítás tilalmára figyelmeztetnek. A mérvadó nehézfémek megnevezése: Cd = kadmium, Hg = higany, Pb = ólom. Az elhasznált akkumulátorokat városa vagy települése újrahasznosító létesítményéhez vagy kereskedőjéhez juttassa vissza. Ezzel eleget tesz a törvényi kötelezettségének és jelentősen hozzájárul a környezet védelméhez.



Tartsa be a különböző csomagolóanyagokon található címkéket, és szükség esetén külön gyűjtse ezeket. A csomagolóanyagokat az alábbi jelentésű rövidítésekkel (a) és számokkal (b) jelölték: 1–7: Műanyagok, 20–22: Papír és kartonpapír, 80–98: Kompozit anyagok.

## ● A jelölés jelentése

### A DIN EN 166 (C6316CMC, C7278CMC) szabvány szerint bevizsgált biztonsági betekintőüvegek:

- Előtétpanelek PSHL 2 D1 #2272, #2273, CMC\_VIS24, CMC\_VIS35: CMC F CE

CMC = Gyártó rövidítése / F = mechanikai szilárdság (alacsony energiájú ütközés 45 m/s)  
CE = CE-jelölés

### Az EN ISO 16321 (C7278CMC, C6316CMC) szabvány szerint bevizsgált biztonsági betekintőüvegek:

- Előtétpanelek CMC\_VIS24, CMC\_VIS35, PSHL 2 D1 #2273: CMC C CE

CMC = gyártó rövidítése / 1= fokozott optikai tulajdonság / optikai osztály  
C = mechanikai szilárdság (kis energiájú ütközés 45 m/s) / CE = CE jelölés

## **A DIN EN 166 (C6318CMC) szabvány szerint bevizsgált biztonsági betekintőüvegek:**

- Hátsó panel PSHL 2 D1 #2272, #2273: CMC 1 F CE

CMC = gyártó rövidítése / 1= fokozott optikai tulajdonság / optikai osztály  
F = mechanikai szilárdság (kis energiájú ütközés 45 m/s) / CE = CE jelölés

## **EN ISO 16321 (C6318CMC) szabvány szerint bevizsgált biztonsági betekintőüvegek:**

- Hátsó panel PSHL 2 D1 #2272, #2273: CMC 1 C CE

CMC = gyártó rövidítése / 1= fokozott optikai tulajdonság / optikai osztály  
C = mechanikai szilárdság (kis energiájú ütközés 45 m/s) / CE = CE jelölés

## **EN ISO 16321 szabvány szerint bevizsgált ADF (Auto-darkening filter) 16321 CMC W4/5-9/9-13 V2 CE nyilatkozat:**

16321 = vizsgálati szabvány  
CMC = a gyártó rövidítése  
W4/5-9/9-13 = Védelmi szintek  
4 = világos állapot  
5-9/9-13 = elsötétítési állapot  
V2 = szögfüggőségi osztály  
CE = CE-jelölés

## **DIN EN 175 szabvány szerint bevizsgált hegesztősisak héjak:**

- PSHL 2 D1p hegesztősisak héj: CMC EN 175 F CE (C6315CMC)

A szóban forgó szabvány száma: EN 175

A gyártó azonosítója: CMC

Mechanikai szilárdság: S, F, B

Tömeg grammban (szükség esetén)

CE= CE-jelölés

## **EN ISO 16321 szabvány szerint bevizsgált hegesztősisak héjak:**

- PSHL 2 D1p hegesztősisak héj: 16321 CMC W13 C 1-M CE (C6315CMC)
- CMC\_HeS31 hegesztősisak héj: 16321 CMC W14 E 1-M CE (C7214CMC)
- CMC\_HeS20 hegesztősisak héj: 16321 CMC W14 E 1-M CE (C7238CMC)

A szóban forgó szabvány száma: EN ISO 16321

A gyártó azonosítója: CMC

Hegesztősisak: W

Hegesztőszűrő maximális elsötétítési szintje: 13

Mechanikai szilárdság: C,D,E

Fejforma: 1-M

CE= CE-jelölés

Grammban mért tömeg (ha van)

Szimbólum	Védelem típusa	Felhasználási terület leírása
S	Magas szilárdság	Mechanikai szilárdság
F vagy C	Alacsony energiájú ütközés (45 m/s)	Mechanikai szilárdság
B vagy E	Közepes energiájú ütközés (120 m/s)	Mechanikai szilárdság
D	80 m/s	Mechanikai szilárdság

 Ha a fenti táblázatban szereplő erősségi szint szimbólumai nem azonosak a betekintőüveg/szűrő és a tartótest esetében, akkor a teljes védőeszközhöz az alacsonyabb erősségi szintet kell rendelni.

 Ez a védőeszköz az 1-M ellenőrzőfejjel való használatra alkalmas.

## Tanúsítóhely:

DIN CERTCO Gesellschaft für Konformitätsbewertung mbH  
Alboinstrasse 56 / 12103 Berlin / Tanúsítószervezet száma: 0196

## ● Eredeti EU-Megfelelőségi Nyilatkozat

1. PSA (termék-, típus-, tétel- vagy sorozatszám):

### Automata hegesztő fejpajzs

IAN: 494635\_2504  
Sorozatszám  
Fekete változat: 2913  
Lángmintás változat: 2273  
Csíkos változat: 2914  
Gyártás éve: 2026/03  
Modell: PSHL 2 D1

2. A gyártó és adott esetben a meghatalmazottjának neve és címe:

### C. M. C. GmbH Holding



Iratfelelős:



**Joachim Bettinger**  
**Katharina-Loth-Str. 15**  
**66386 St. Ingbert**

3. Jelen megfelelőségi nyilatkozat kiállításáért kizárólagosan a gyártó cég felel:

### C. M. C. GmbH Holding

4. A nyilatkozat tárgya (a nyomkövethetőséget lehetővé tevő PSA azonosítása; adott esetben tartalmazhat egy megfelelően éles színes képet, amennyiben az a PSA azonosításához szükséges):

Arcvédő hegesztőmaszk Fekete változat PSHL 2 D1 (CMC_HeS20), cikksz.: 2913	Arcvédő hegesztőmaszk Lángmintás változat PSHL 2 D1p, cikksz.: 2273
	

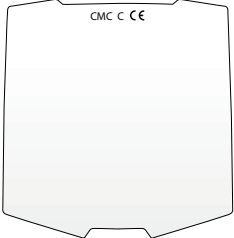
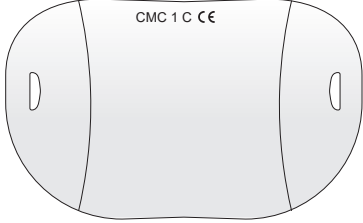
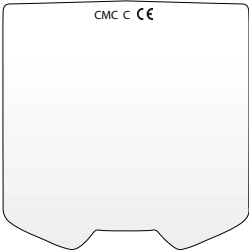
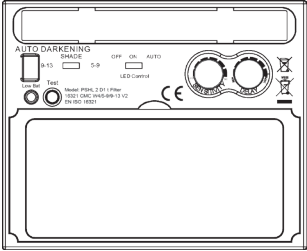
<p><b>Hátsó panel PSHL 2 D1 #2272, #2273: CMC 1 C CE</b></p>	<p><b>Arcvédő hegesztőmaszk PSHL 2 D1 csíkos változat (CMC_HeS31), cikksz.: 2914</b></p>
	
<p><b>Előtétpanelek CMC_VIS24: CMC C CE</b></p>	<p><b>Előtétpanelek PSHL 2 D1 #2273: CMC 1 C CE</b></p>
	
<p><b>Előtétpanelek CMC_VIS35: CMC C CE</b></p>	<p><b>Automatikus hegesztőmaszk védősűrője kézzel beállítható védelmi fokozattal PSHL 2 D1t Filter</b></p>
	

5. A nyilatkozat 4. pontban említett tárgya megfelel az EU vonatkozó harmonizációs jogi előírásainak:

**Elektromágneses összeférhetőség**

2014/30/EU

**RoHS irányelv**

2011/65/EU+2015/863 EU

**Személyi védőfelszerelés-rendelkezés**

(EU)/2016/425

6. Azon alkalmazott vonatkozó harmonizált szabványok vagy egyéb műszaki specifikációk megadása, amelyekhez a megfelelőségi nyilatkozat tartozik, beleértve a szabványok, ill. egyéb műszaki specifikációk dátumát is:

**EN 166:2002**

**EN 175:1997**

**EN ISO 16321-1:2022**  
**EN ISO 16321-1:2022**  
**EN IEC 61000-6-3:2021**  
**EN IEC 61000-6-1:2019**

7. A bejelentett tanúsító vállalat (DIN CERTCO Gesellschaft für Konformitätsbewertung mbH, Alboinstrasse 56., 12103 Berlin, bejelentett szervezet száma: 0196) elvégezte az EU-típusvizsgálatot, és kiállította az EU-típusvizsgálati bizonyítványt: C6315CMC/R0, C6316CMC/R0, C6318CMC/R0, C7214CMC, C7238CMC/R0, CMC7278CMC/R0, C7329CMC/R0.

St. Ingbert, 2025.06.01.

C.M.C. GmbH Holding  
Katharina-Loth-Straße 15  
66386 St.Ingbert  
Tel. +49 6894 99897-50  
Fax +49 6894 99897-29  
*i. A. D. Böttinger*

Joachim Bettinger megb.  
- minőségbiztosítás -

## ● Garanciával és szervizeléssel kapcsolatos tudnivalók

### A C. M. C. GmbH Holding garanciája

Tisztelt Vásárló!

Erre a készülékre 3 év garanciát vállalunk a vásárlás dátumától számítva. Amennyiben a megvásárolt termék hibás, a termék értékesítőjével szemben törvényes jogai vannak. Ezeket a törvényi jogokat a következőkben leírt garancia sem korlátozza.

### ● Garanciális feltételek

A garanciaidő a megvásárlás dátumával kezdődik. Ezért kérjük, gondosan őrizze meg az eredeti pénztári blokkot. Ez a dokumentum szükséges a vásárlás igazolásához.

Amennyiben három évvel a vásárlás dátumától számítva anyag vagy gyártási hiba lép fel, a terméket – saját döntésünk alapján – díjmentesen megjavítjuk vagy kicseréljük. Ez a garanciális szolgáltatás akkor vehető igénybe, ha a meghibásodott terméket és a vásárlást igazoló bizonylatot (nyugtát) három éven belül bemutatja, és röviden leírja, mi a termék hibája, és mikor jelentkezett a hiba.

Amennyiben a hibára kiterjed a garancia, visszakapja a megjavított terméket vagy küldünk önnek egy új terméket. A termék javításával vagy cseréjével nem kezdődik újra a garanciaidő.

### ● Jótállási idő és törvényben előírt kellékszavatossági igények

A garancia nem hosszabbítja meg a jótállási időt. Ez a cserélt és javított alkatrészekre is érvényes. Az esetlegesen már a vásárláskor fennálló károkat és hiányosságokat a kicsomagolás után azonnal jelenteni kell. A jótállási idő lejártával felmerülő javítások térítéskötelesek.

### ● A garancia terjedelme

A terméket szigorú minőségügyi irányelvek alapján gondosan gyártottuk és a kiszállítás előtt alaposan ellenőriztük.

A garancia anyag- és gyártási hibákra vonatkozik. Ez a garancia nem terjed ki a termék olyan részeire, melyek normál elhasználódásnak vannak kitéve, és ezáltal kopó alkatrésznek számítanak vagy olyan törékeny alkatrészek károsodására, mint pl. kapcsolók vagy üvegből készült alkatrészek.

Ez a garancia nem érvényes, ha a termék megsérült, nem szakszerűen használták vagy javították. A termék szakszerű használata érdekében minden használati útmutatóban felsorolt utasítást pontosan be kell tartani. Feltétlenül kerülendő az olyan felhasználási célok és intézkedések, amelyek a használati útmutatóban foglaltaktól eltérnek, illetve amelyekkel kapcsolatban figyelmeztetés hangzik el.

A terméket csak magáncélú és nem ipari felhasználásra terveztük. Rendelteséllenes vagy szakszerűtlen kezelés, erőszak alkalmazása vagy nem az általunk feljogosított szerviz-képviselő által végzett beavatkozás esetén a garancia megszűnik.

## ● Garanciális eset kezelése

A gyors ügyintézés érdekében kérjük, tartsa be a következőket:

- Minden kéréshez készítse elő a pénztári nyugtát és a cikkszámot (pl. IAN), ezzel igazolva a vásárlást.
- A cikkszámot a termék adattábláján, a termékbe gravírozva, illetve a használati útmutató borítóján (balra lent) vagy a termék hátulján vagy termék alján lévő matricán találja meg.
- Amennyiben működési hiba vagy egyéb hiba lépett föl, először lépjen kapcsolatba telefonon vagy Kapcsolatfelvételi űrlap a következőkben megnevezett szerviz osztállyal.
- A hibásként regisztrált terméket ezt követően a vásárlást igazoló dokumentummal (pénztári nyugta), valamint annak megadásával együtt, hogy mi a hiba és mikor lépett fel, díjmentesen postázhatja a kapott szervizcímre.
- A parkside-diy.com címen a jelen útmutatót és számos további kézikönyvet megtekinthet és le-tölthet. A QR-kód beolvasásával automatikusan a parkside-diy.com oldalra lép. Az (IAN) 494635 cikkszám megadásával megkeresheti terméke kezelési útmutatóját.



## ● Szerviz

Csak eredeti tartozékokat használjon:

### **Fekete modell**

(PSHL 2 D1, cikksz.: 2913):

Előlap (CMC C CE):

136 mm x 134,42 mm

Hátlap (CMC 1 C CE):

103,8 mm x 47,3 mm x 1,0 mm

### **Lángmintás modell**

(PSHL 2 D1, cikksz.: 2273):

Előlap (CMC 1 C CE):

141 mm x 177 mm x 1,5 mm

Hátlap (CMC 1 C CE):

103,8 mm x 47,3 mm x 1,0 mm

**Csíkos modell**

(PSHL 2 D1, cikksz.: 2914):

Előlap (CMC C CE):

145,5 mm x 135,4 mm

Hátlap (CMC 1 C CE):

103,8 mm x 47,3 mm x 1,0 mm

**Elérhetőségeink:****HU**

Név: GTX Service Magyarország  
Kapcsolatfelvételi űrlap: <https://parkside-diy/service>  
Telefon: +36 1 445 0902  
Székhely: Németország

**IAN 494635\_2504**

Kérjük, vegye figyelembe, hogy a következő cím nem a szerviz címe.  
Kérjük, először a fent megnevezett szervizzel lépjen kapcsolatba.

**Cím:**

**C. M. C. GmbH Holding**

Katharina-Loth-Str. 15

DE-66386 St. Ingbert

NÉMETORSZÁG

**Cserealkatrészek rendelése:**

[www.ersatzteile.cmc-creative.de](http://www.ersatzteile.cmc-creative.de)

# HU JÓTÁLLÁSI TÁJÉKOZTATÓ

<p>A termék megnevezése: <b>Automata hegesztő fejpajzs</b></p>	<p><b>Gyártási szám:</b> <b>IAN 494635_2504</b></p>
<p>A termék típusa: <b>PSHL 2 D1</b></p>	<p>Szerviz neve, címe, telefonszáma:</p>
<p>A gyártó cégneve, címe, e-mail címe: <b>C. M. C. Kft. Holding</b> <b>Katharina-Loth-Str. 15</b> <b>66386 St. Ingbert, Németország</b></p>	<p><b>GTX Service Magyarország</b> <b>Hétvezér u. 1, 2112 Veresegyház</b> <b>service.hungary@gtxservice.com</b> <b>Telefon: +36 1 445 0902</b></p>
<p>Az importáló/ forgalmazó neve és címe: <b>Lidl Magyarország Kereskedelmi Bt., H-1037 Budapest, Rádl árok 6.</b></p>	
<p>1. A jótállási idő a Magyarország területén, Lidl Magyarország Kereskedelmi Bt. üzle-tében történt vásárlás napjától számított 1 év, amely jogvesztő. A jótállási idő a fogyasztó részére történő átadással, vagy ha az üzembe helyezést a forgalmazó, vagy annak megbízottja végzi, az üzembe helyezés napjával kezdődik.</p> <p>2. A jótállási igény a jótállási jeggyel és/vagy a vásárlást igazoló blokkal érvényesíthető. A jótállási jegy szabálytalan kiállítása, vagy átadásának elmaradása nem érinti a jótállási kötelezettség-vállalás érvényességét. Kérjük, hogy a vásárlás tényének és időpontjának bizonyítására őrizze meg a pénztári fizetésnél kapott jótállási jegyetés a vásárlást igazoló blokkot.</p> <p>3. A vásárlástól számított három munkanapon belül érvényesített csereigény esetén a forgalmazó köteles a terméket kicserélni, feltéve ha a hiba a rendeltetészerű használatot akadályozza. A jótállási jogokat a termék tulajdonosaként a fogyasztó érvényesítheti az áruházakban, valamint a jótállási tájékoztatóban feltüntetett szervizekben.(A magyar Polgári Törvénykönyv alapján fogyasztónak minősül a szakmája, önálló foglalkozása vagy üzleti tevékenysége körén kívül eljáró természetes személy)</p> <p>A jótállás ideje alatt a fogyasztó hibás teljesítés esetén kérheti a termék kijavítását, kicserélését, vagy ha a termék nem javítható vagy cserélhető, vagy az a forgalmazónak aránytalan többletköltséggel járna, illetve a fogyasztó kijavításhoz, kicseréléshez fűződő érdeke alapos ok miatt megszünt,árlészállítást kérhet, vagy elállhat a szerződéstől és visszakérheti a vételárát. A kijavítás során a termékbe csak új alkatrész kerülhet beépítésre.</p> <p>4. A fogyasztó a hiba felfedezése után a lehető legrövidebb időn belül köteles a hibát bejelenteni és a terméket a jótállási jogok érvényesítése céljából átadni. A hiba fel-fedezésétől számított két hónapon belül bejelentett jótállási igényt időben közöltnek kell tekinteni. A közlés elmaradásából eredő kárért a fogyasztó felelős. A jótállási igény érvényesíthetőségének határideje a termék, vagy fődarabjának kicserélése esetén a csere napján újraindul.</p> <p>5. A rögzített bekötésű, illetve a 10 kg-nál súlyosabb, vagy tömegközlekedési eszközön nem szállítható terméket az üzemeltetés helyén kell megjavítani. Abban az esetben, ha a javítás a helyszínen nem végezhető el, a termék ki- és visszaszereléséről, valamint szállításáról a forgalmazónak kell gondoskodnia.</p> <p>6. A jótállás nem áll fenn, ha a hiba a nem rendeltetészerű használatból, átalakítás-ból, helytelen tárolásból, vagy a használati utasítástól eltérő kezelésből, vagy bármely a vásárlást követő behatásból fakad, vagy elemi kár okozta, és azt a for-galmazó, vagy a szerviz bizonyítja. A jótállás nem vonatkozik a mozgó kopó alkat-részek (világítótestek, gumiabroncsok stb.) rendeltetészerű elhasználódására. A szerviz és a forgalmazó a javítás során nem felel a terméken a fogyasztó vagy harmadik személyek által tárolt adatokért vagy beállításokért.</p> <p>7. Fogyasztói jogvita esetén a fogyasztó a megyei (fővárosi) kereskedelmi és iparkamarák mellett működő békéltető testület eljárását is kezdeményezheti.</p> <p>A jótállás a fogyasztó törvényből eredő szavatossági jogait és azok érvényesíthetőségét nem érinti.</p>	
<p><b>Kijavítást ellenőrző szelvény:</b></p>	
<p>A jótállási igény bejelentésének időpontja:</p>	<p>A hiba oka:</p>
<p>Javításra átvétel időpontja:</p>	<p>A hiba javításának módja:</p>
<p>A fogyasztó részére történő visszaadás időpontja:</p>	<p>A szerviz bélyegzője, kelt és aláírás:</p>
<p><b>Kicserélést ellenőrző szelvény:</b></p>	
<p>A jótállási igény bejelentésének időpontja:</p>	<p>Kicserélés időpontja:</p>
<p>A cserélő bolt bélyegzője, kelt és aláírás:</p>	

<b>Tabela uporabljenih piktogramov</b> .....	Stran	38
<b>Uvod</b> .....	Stran	39
Predvidena uporaba .....	Stran	39
Obseg dobave .....	Stran	39
Opis delov .....	Stran	39
Tehnični podatki .....	Stran	40
<b>Varnostni napotki</b> .....	Stran	40
<b>Zagon</b> .....	Stran	43
<b>Odpravljanje napak</b> .....	Stran	46
<b>Čiščenje</b> .....	Stran	46
<b>Shranjevanje</b> .....	Stran	46
<b>Navodila za varovanje okolja in odstranjevanje med odpadke</b> .....	Stran	46
<b>Pomen oznake</b> .....	Stran	47
<b>Originalna EU-izjava o skladnosti</b> .....	Stran	48
<b>Napotki za garancijo in servisiranje</b> .....	Stran	51
Garancijski pogoji .....	Stran	51
Garancijska doba in zakonski odškodninski zahtevki .....	Stran	51
Obseg garancije .....	Stran	51
Ravnanje v garancijskem primeru .....	Stran	51
<b>Servis</b> .....	Stran	52

● Tabela uporabljenih piktogramov			
	Predvidno! Preberite navodila za uporabo!		Pozor, morebitne nevarnosti!
	Simbol prečrtanega smetnjaka na kolesih pomeni, da za to napravo velja Direktiva 2012/19/EU.		Pomembno navodilo!
	Pozor: čelade za varjenje ne nudijo zaščite oči, ušes in obraza!		Pozor: žarki obloka lahko poškodujejo očesno mrežnico!
	Izdelano iz recikliranega materiala		Baterije odstranite na okolju prijazen način!
	Embalazo in napravo odstranite na okolju prijazen način!		Enosmerni tok
	Ni primerno za vožnjo in uporabo v cestnem prometu		

# Avtomatska varilna čelada PSHL 2 D1

## ● Uvod



Čestitamo! Odločili ste se za kakovosten izdelek našega podjetja. Pred prvo uporabo se seznanite z izdelkom. Pozorno preberite naslednja navodila za uporabo in varnostne napotke. **HRANITE IZVEN DOSEGA OTROK!**

## ● Predvidena uporaba

Ta čelada za varjenje ščiti oči in obraz med varjenjem pred iskrami, brizgljaji ter UV-sevanjem in se samodejno prilagaja svetlobnim razmeram. Med vžigom obloka poskrbi za takojšnjo, senzorsko upravljano zatemnitev ter samodejno osvetlitev ob koncu varjenja (vključno s kratko zakasnitvijo za zaščito pred naknadnim žarjenjem). Čelada za varjenje ima brezstopenjsko nastavljivo zaščitno stopnjo DIN s stranskim kolescem za nastavitev, mogoče pa jo je tudi nastaviti za iskrjenje med brušenjem. Izdelek uporabljajte samo, kot je opisano, in za navedena področja uporabe. Dobro shranite ta navodila za uporabo. Ko izdelek posredujete tretjim osebam, jim predajte tudi vso dokumentacijo. Vsaka uporaba, ki odstopa od predvidene, je prepovedana in morebiti nevarna. Škode, ki nastopi kot posledica neupoštevanja navodil ali zlorabe, garancija ne krije, proizvajalec pa zanjo ni odgovoren. Naprava je bila zasnovana za domačo uporabo in se ne sme uporabljati za komercialne oz. industrijske namene.

## ● Obseg dobave

1 avtomatska varilna čelada  
1 navodila za uporabo  
2 bateriji tipa LR03 (AAA)

## ● Opis delov

1	Sprednje steklo	2	Ohišje čelade
3	Sončna celica	4	Zadnje steklo
5	Trak za glavo	6	Hrbtni vrtljivi gumb za prilagajanje traku za glavo
7	Stranska vrtljiva gumba za prilagajanje traku za glavo	8	UV-filter
9	Regulator zatemnitve	10	Testna tipka
13	Prikaz nizkega stanja baterije	12	Nastavitev občutljivosti
13	Prikaz nizkega stanja baterije	14	Stikalo za LED-osvetlitev
15	Predal za baterijo	17	Senzor obloka
18	Drsnik	19	LED-svetilka
20	Stikalo za zatemnitev		

## ● Tehnični podatki

Velikost filtrnega vložka:	110 × 90 × 15 mm	Vklop/izklop filtra:	avtomatika
Vidno polje:	9,2 × 4,2 cm	Vklop/izklop LED-lučke:	ročno
Stanje osvetlitve:	DIN 4	Napajanje:	Sončna celica
Stanje zatemnitve:	DIN 5 – DIN 9/ DIN 9 – DIN 13	Delovna temperatura:	od -5 °C do +55 °C
Časi preklopa Od svetlega do zatemnjenega: Od zatemnjenega do svetlega:	0,1–1,4 ms 0,1–2 s	Temperatura shranjevanja:	od -20 °C do +70 °C
		Postopki varjenja:	MMA, MIG, MAG, TIG, plazemsko rezanje in plazemsko varjenje
		Največja življenjska doba:	pribl. 5 let

**⚠ NAPOTEK:** Pri nadaljnjem razvoju lahko pride do nenapovedanih tehničnih sprememb in sprememb videza. Vse mere, napotki in informacije v teh navodilih za uporabo so zato brez garancije. Zato na podlagi navodil za uporabo ni mogoče uveljavljati pravnih zahtevkov.

## ● Varnostni napotki

**⚠** Natančno preberite navodila za uporabo in upoštevajte opisane napotke. S pomočjo teh navodil za uporabo se seznanite z napravo, njeno pravilno uporabo ter varnostnimi napotki. Na tipski tablici so navedeni vsi tehnični podatki te čelade za varjenje, zato se pred uporabo seznanite s tehničnimi lastnostmi te naprave.

- Pred vsako uporabo preverite delovanje s pritiskom tipke »Test«.
- Izdelek ni primeren za lasersko varjenje.
- Izdelek je odobren samo za uporabo v temperaturnem razponu med -5 °C in +55 °C.
- Izdelek ni odporen proti ognju.
- Čelade za varjenje in UV-filtra ne izpostavljajte vročini ali vlagi.
- Ne odstranite filtra ADF s čelade za varjenje in v nobenem primeru ne odpirajte ohišja filtra ADF brez dovoljenja proizvajalca.
- Pred vsako uporabo preverite, ali je bila pravilno izbrana nastavitve za varjenje/brušenje.
- Sprednje steklo mora biti nameščeno na zunanji strani filtra ADF. V nasprotnem primeru se lahko filter ADF poškoduje.
- Spremembe/menjave na čeladi za varjenje in filtru ADF brez odobritve niso dovoljene.
- Če se med varjenjem filter samodejno ne zatemni, takoj prekinite z delom in se nemudoma obrnite na prodajalca.

- Za čiščenje filtra ADF ne uporabljajte alkohola, bencina ali razredčila. Filtra ADF ne potaplajte v vodo.
- Če je temperatura okolja nižja, se reakcijski čas tekočega kristala ADF upočasni, vendar to ne vpliva na njegove zaščitne funkcije.
- Če je ohišje filtra ADF poškodovano ali opraskano, ga takoj zamenjajte, ker to močno poslabša vidljivost in zaščito.
- Če so zlomljena ali opraskana, takoj zamenjajte okenca za gledanje. Za menjavo okenca za gledanje na filtru ne uporabljajte trdih predmetov.
- Redno čistite površine filtra ADF, senzorja in sončnih celic.
- Čelada za varjenje ni odporna na poškodbe zaradi silovitega udarca, eksplozije ali jedkih tekočin.
- Življenjska doba je odvisna od številnih različnih dejavnikov, kot so uporaba, čiščenje, shranjevanje in vzdrževanje. Priporočljivi so redni pregledi in zamenjava v primeru poškodb.
- Material, iz katerega je narejen izdelek, se bo sčasoma postaral. Posledično lahko pride na čeladi za varjenje do zlomov. Zaradi takšnih poškodb čelada za varjenje ne bo mogla več zagotavljati učinkovite zaščite. V tem primeru mora uporabnik nemudoma zamenjati čelado za varjenje z novo.
- Ta izdelek se ne sme uporabljati za varjenje ali rezanje nad glavo. Če se ta izdelek uporablja za varjenje ali rezanje nad glavo, se lahko kapljice staljene kovine prežgejo skozi filter ADF in poškodujejo uporabnika.
- Če je filter okvarjen, mora uporabnik nemudoma prenehati uporabljati čelado za varjenje. Brizgajoča žilindra lahko poškoduje površino filtra in kože uporabnika ali povzroči druge resne nesreče.
- Ta izdelek je obstojen na temperaturo in težko vnetljiv, a v primeru neposrednega stika z odprtim ognjem ali v bližini predmeta z visoko temperaturo lahko prične čelada za varjenje goreti ali se taliti. Čelado za varjenje shranjujte in uporabljajte samo tako, kot je opisano, da zmanjšate takšna tveganja.
- Filter ADF je elektronski izdelek, ki ni voodoporen. Pazite, da je vedno suh in čist ter ga ne shranjujte v vlažnem okolju.
- Zaradi nenamenske uporabe lahko pride do telesnih poškodb uporabnika in drugih vrst bolezni.
- Pred vsako uporabo preverite filter. Če se vam zdi, da delovanje in videz nista več v redu, čelade za varjenje ne smete več uporabljati.
- Čelade za varjenje se ne sme več uporabljati, če filter plapolata ali pa stopnja zatemnitve ne ustreza več standardni vrednosti oz. če so prisotni drugi neobičajni delovni pogoji.

- Izdelka ne izpostavljajte nepotrebni sončni svetlobi.
- Uporabljajte samo originalno dodatno opremo. Uporaba neoriginalne dodatne opreme lahko povzroči težave v povezavi z zaščitno funkcijo, uporabnostjo in stopnjo zaščite izdelka.
- Prekoračena življenjska doba (nezadostna zaščita) – pred vsako uporabo preverite, ali je čelada za varjenje poškodovana in ali je še uporabna.
- Uporaba zaščite za oči brez filtrirnega učinka proti optičnemu sevanju (poškodbe oči) – pred vsako uporabo preverite, ali ima zaščita za oči zahtevano številko na lestvici.
- Uporaba izdelka pred brizganjem (nezadostna zaščita) – vedno preverite, ali je zagotovljen ustrezen učinek zaščite.
- Uporaba izdelka za zaščito pred velikimi delci prahu (telesna poškodba, nesreča). Pripomoček za zaščito oči se sme uporabljati samo za dela, opisana v navodilih za uporabo. Vsakršno odstopanje od navodil lahko privede do telesnih poškodb ali nesreč.
- Uporaba poškodovanih izdelkov (nezadostna zaščita) – pred vsako uporabo preverite, ali je čelada za varjenje poškodovana in ali je še uporabna.
- Nepravilna uporaba zaščite za oči (telesna poškodba, nesreča). Pripomoček za zaščito oči se sme uporabljati izključno za dela, opisana v navodilih za uporabo. Vsakršno odstopanje od navodil lahko privede do telesnih poškodb ali nesreč.
- Otroci, stari 16 let ali več, in osebe z zmanjšanimi fizičnimi, zaznavnimi ali umskimi sposobnostmi oz. s pomanjkanjem izkušenj ter znanja smejo to napravo uporabljati le, če so pod nadzorom ali pa so poučene o varnem ravnanju z napravo in z njo povezanimi tveganji. Otroci se z napravo ne smejo igrati. Otroci naprave ne smejo čistiti ali opravljati vzdrževalnih opravil, če niso pod nadzorom.
- Čelada za varjenje z avtomatsko zatemnitvijo ni primerna za lasersko in plamensko varjenje.
- Nikoli ne odlagajte čelade za varjenje na vroče površine.
- V nobenem primeru ne odpirajte čelade za varjenje. Ne popravljajte ali spreminjajte čelade za varjenje. To lahko počne samo usposobljeno strokovno osebje.
- Pred vsakim varjenjem se prepričajte, da ste nastavili avtomatsko zatemnitev.
- Varnostnega vizirja ni dovoljeno odpirati. Ta namreč varuje filter pred umazanijo in poškodbami.

- Takoj prenehajte z varjenjem, če se filter ne zatemni avtomatsko, in se obrnite na proizvajalca.
- Čelado za varjenje uporabljajte samo pri temperaturah med  $-5\text{ }^{\circ}\text{C}$  in  $+55\text{ }^{\circ}\text{C}$ .  
Reakcijski čas filtra se upočasni, če ta temperatura ni dosežena oz. je presežena.
- Redno čistite filter, površino čelade in sončne celice.
- Zamenjajte zaščitni vizir, če ima praske ali poškodbe.
- Čelada za varjenje ne ščiti pred udarci.
- Uporaba, čiščenje in shranjevanje lahko skrajšajo pribl. 5-letno življenjsko dobo. Če je okence opraskano ali ima druge vidne poškodbe, takoj zamenjajte okence ali čelado za varjenje.
- Zaščitna naprava lahko spremeni zaznavanje barve in/ali zaznavanje signalnih luči.

**⚠ OPOZORILO:** Zaščitnih naprav, ki so bile izpostavljene udarcem, ni več dovoljeno uporabljati, zato jih je treba odstraniti in zamenjati.

**⚠ OPOZORILO:** Ni primerno za vožnjo ponoči ali v slabih svetlobnih pogojih.

**⚠ OPOZORILO:** Materiali, ki pridejo v stik s kožo uporabnika, lahko pri občutljivih osebah povzročijo alergijske reakcije.

**⚠ POZOR!** Pripomočki za zaščito oči pred hitro letečimi delci zaradi prenosov udarcev predstavljajo nevarnost za uporabnika, če se nosijo čez običajna korekcijska očala.

**⚠ POZOR!** Če je potrebna zaščita pred hitro letečimi delci pri ekstremnih temperaturah, mora biti izbrani pripomoček za zaščito oči označen s črko T neposredno za črko intenzivnosti udarca, tj. FT, BT ali AT oz. po EN ISO, tj. CT, DT ali ET. Če črki za intenzivnost udarca ne sledi črka T, je zaščito za oči dovoljeno uporabljati samo pri sobni temperaturi za zaščito pred hitro letečimi delci.

## ● Zagon

**⚠ NAPOTEK:** čelado za varjenje uporabljajte samo z vgrajenim zadnjim steklom [4](#).

**⚠ NAPOTEK:** senzorji obloka [17](#) UV-filtra [8](#) morajo biti čisti.

Ko odprete embalažo, takoj preverite, ali je obseg dobave popoln in v brezhibnem stanju. Če je vsebina paketa nepopolna ali ima napake, se takoj obrnite na svojega prodajalca. Naprave ne uporabljajte, če je okvarjena.

## Tabela za nastavitve stopenj zatemnitve

		Tok obloka (amperi)																				
		1,5	6	10	15	30	40	60	70	100	125	150	175	200	225	250	300	350	400	450	500	600
Grind	Brusilna funkcija – avtomatska zatemnitev ni aktivna																					
SMAW	8						9		10		11		12		13		14					
MAG	8							9		10		11		12			13		14			
TIG/GTAW	8				9			10		11		12		13								
MIG (težko)	9						10			11		12		13		14						
MIG (lahko)	10								11		12		13		14							
PAC	9							10		11		12		13								
PAW	4		5		6		7		8		9		10		11		12					

SMAW:	varjenje z oplaščenimi elektrodami
MIG (težko):	varjenje MIG težkih kovin
MIG (lahko):	varjenje MIG lahkih kovin in zlitin
TIG/GTAW:	varjenje z inertnim plinom
MAG:	varjenje z aktivnim plinom za kovine
PAC:	Plazemsko rezanje
PAW:	Plazemsko varjenje
Grind:brusilna funkcija:	Samodejna zatemnitev ni aktivna. To nastavitve uporabite samo, če varilne čelade ne potrebujete za varjenje.

**⚠ POZOR!** Pred vsako uporabo preverite, ali sta čelada za varjenje in zaščitno steklo nepoškodovana. Če opazite praske, odrgnine ali neravnine na zaščitnem steklu, pred uporabo zamenjajte zaščitno steklo, kajti v nasprotnem primeru lahko pride do težjih telesnih poškodb.

- Z notranje in zunanje strani vizirja odstranite zaščitno folijo.
- Nastavite čelado za varjenje s pomočjo traku za glavo [5]. Zavrtite zadnji vrtljivi gumb traku za glavo [6], da čelado za varjenje prilagodite velikosti glave, ter stranska vrtljiva gumba traku za glavo [7], da zablokirate čelado za varjenje. Pri nastavljanju bodite pozorni, da bo čelada za varjenje čim globlje na glavi in čim bližje obrazu.
- Pred varjenjem nastavite ustrezno stopnjo zatemnitve. Stopnjo zatemnitve lahko z vrtenjem regulatorja zatemnitve [9] na zunanji strani čelade nastavite ročno med 5 in 9 ter 9 in 13. S stikalom za zatemnitev [20] lahko nastavite, ali je zatemnitev na regulatorju zatemnitve [9] nastavljen med stopnjami 5–9 ali 9–13.

**⚠ POZOR!** Regulator zatemnitve [9] ima nastavitve »Grind«. Ko je regulator zatemnitve [9] nastavljen na to nastavitve, je avtomatska zatemnitev onemogočena. To nastavitve uporabite samo, če čelade za varjenje ne boste uporabljali za varjenje. Samodejna zatemnitev takrat ni aktivna. Pred vsako uporabo preverite svetlobno tesnjenje.

### Izvajanje preskusa

- S testno tipko [10] lahko predhodno preverite, ali funkcija zatemnitve čelade za varjenje deluje.
- Z zunanjim virom svetlobe z močjo več kot 40 W se približajte okencu za gledanje in preverite, ali se okence zatemni oz. osvetli. V ta namen zavrtite regulator zatemnitve [9] v smeri urnega kazalca z »Grind« na naslednjo stopnjo. S tem avtomatsko nastopi zatemnitev filtra.
- Če zavrtite regulator zatemnitve [9] v nasprotni smeri urnega kazalca nazaj na »Grind«, je ponovno deaktivirana avtomatska zatemnitev filtra.

## Menjava UV-filtra

- Za zamenjavo UV-filtra/solarne celice potisnite drsnika **18** skupaj (glejte sliko D). Nato lahko filter odstranite. V ta namen potisnite blokado navzgor, kot je prikazano na sliki E, in rahlo pritisnite z druge strani proti filtru.
- Odstranite regulator zatemnitve **9** na zunanji strani čelade za varjenje, tako da ga preprosto povlečete, nato pa odvijte matico pod njim.
- Ko odvijete matico z navoja, lahko filter v celoti odstranite s čelade za varjenje.
- Za ponovno namestitve filtra uporabite obraten postopek.

## Nastavitev zakasnitve

Z nastavitvijo zakasnitve **11** lahko glede na postopek varjenja nastavite, ali naj bo avtomatska zatemnitev takoj po končanem varjenju izklopljena ali ne. Na najm. stopnji se avtomatska zatemnitev takoj izklopi. Bolj ko obračate regulator v smeri urnega kazalca proti najv. stopnji, dlje traja zatemnitev po zaključenem varjenju. Ta funkcija je zelo uporabna pri naknadnem žarjenju.

## Nastavitev občutljivosti

Z nastavitvijo občutljivosti **12** lahko upravljate občutljivost senzorja na svetlobo. Pri šibki svetlobi lahko nastavite regulator na najv. stopnjo, da je avtomatska zatemnitev aktivna tudi pri šibkem viru svetlobe. Tudi s to dodatno funkcijo lahko prilagodite občutljivost senzorja na svetlobo glede na vaše potrebe.

## LED-lučka s senzorjem zatemnitve

V čeladi za varjenje vgrajeno LED-lučko **19** se upravlja s stikalom za LED-lučko **14**. Najprej nastavite zeleno stopnjo zatemnitve. LED-lučko **19** lahko vklopite ročno, tako da premaknete stikalo za LED-lučko **14** (sredinski položaj »VKLOP«).

Čelada za varjenje ima senzor zatemnitve. Ta se aktivira, če stikalo za LED-lučko **14** nastavite na desni položaj »Auto«. Tako senzor za zatemnitev samodejno vklopi LED-lučko v temnem okolju in jo spet izklopi v svetlem okolju. To je namenjeno osvetlitvi predmetov, ki jih je treba variti v temnem okolju. Po koncu del in za shranjevanje čelade za varjenje mora biti stikalo za LED-lučko **14** vedno izklopljeno (nastavitev na levo »IZKLOP«).

## Zamenjava baterije

Prek predala za baterije lahko zamenjate baterije z nizkim stanjem napoljenosti. Nizko stanje baterije je na prikazu baterije **13** prikazano z rdečo opozorilno lučko.

- Za odpiranje predala za baterije **15** morate pokrov predala za baterije **15** na ročaju potisniti navzgor (glejte sliko G).
- Ko snamete pokrov predala za baterije **15**, lahko zamenjate baterijo.

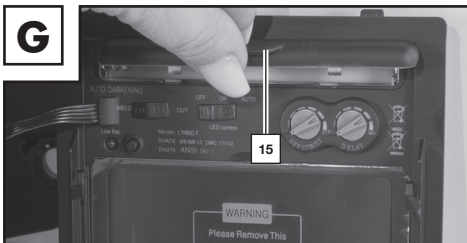

- Nato ponovno zaprite predal za baterijo **15**. Če želite zapreti predal za baterijo, morate vstaviti pokrov predala za baterijo **15** in nato pritisniti ročaj navzdol, da pokrov zaskoči.

**⚠ NAPOTEK:** Baterije so namenjene prvi zatemnitvi filtra na začetku varjenja. Nato se filter oskrbuje z energijo prek vgrajene solarne celice.

## ● Odpravljanje napak

Napaka	Vzrok	Rešitev
Filter se ne zatemni redno ali plapolja.	Sprednje steklo [1] je umazano ali okvarjeno.	Očistite ali zamenjajte sprednje steklo.
	Senzor obloka [17] ni čist.	Očistite površino senzorja obloka [17].
	Varilni tok je prenizek.	Nastavite občutljivost na najv. stopnjo.
Reakcija je upočasnjena.	Temperatura okolice je prenizka/ previsoka.	Varilno masko uporabljajte samo pri temperaturah med -5 °C in +55 °C.
	Občutljivost je prenizka.	Nastavite višjo občutljivost.
Vidljivost je slaba.	Sprednje [1]/zadnje steklo [4] je umazano.	Očistite sprednje [1]/zadnje steklo [4].
	Zaščitna folija na zadnjem steklu [4] ni bila odstranjena.	Odstranite zaščitno folijo.
	Svetloba okolice ne zadošča.	Zagotovite več svetlobe v svojem delovnem okolju.
	Nastavljena je napačna stopnja zatemnitve.	Ponovno nastavite stopnjo zatemnitve.
Čelada za varjenje drsi.	Trak za glavo [5] je napačno nastavljen.	Ponovno in bolj na tesno nastavite trak za glavo [5].

## ● Čiščenje

- Za čiščenje ohišja čelade [2] ne uporabljajte jedkih čistil.
- UV-filter [8] ne sme nikoli priti v stik z vodo.
- Izdelek čistite z mehko suho krpo, z navlaženo krpo ali krpo, navlaženo s sredstvom za razkuževanje.

## ● Shranjevanje

- Napravo hranite na suhem in zunaj dosega otrok.
- Pozorni bodite, da je stikalo za LED-lučko [14] med shranjevanjem vedno izklopljeno (levi položaj »IZKLOP«).

## ● Navodila za varovanje okolja in odstranjevanje med odpadke



### **ELEKTRIČNEGA ORODJA NE ZAVRZITE MED GOSPODINJSKE ODPADKE! RECIKLIRANJE SUROVIN NAMESTO ODLAGANJA ODPADKOV!**

Po evropski direktivi 2012/19/EU je treba rabljene električne naprave zbirati ločeno in reciklirati na okolju prijazen način. Simbol prečrtanega smetnjaka pomeni, da te naprave po koncu njene življenjske dobe ne smete zavreči med gospodinske odpadke. Napravo je treba oddati na določenih zbirnih mestih, centrih za recikliranje ali podjetjem za odstranjevanje odpadkov. Vaše okvarjene naprave, ki jih pošljete, bomo brezplačno odstranili. Poleg tega so jih dolžni vzeti nazaj distributerji električne in elektronske opreme ter distributerji hrane. LIDL vam možnosti vračila nudi neposredno v poslovalnicah in marketih. Vračilo in odlaganje sta za vas brezplačna. Ob nakupu nove naprave imate pravico do brezplačnega vračila ustrezne stare naprave. Poleg tega imate možnost, da neodvisno od nakupa nove naprave brezplačno vrnete (do tri) stare naprave, ki v nobeni dimenziji ne presegajo 25 cm. Pred

vrnitvijo izbrišete vse osebne podatke. Pred vračilom odstranite tudi baterije ali akumulatorje, ki niso integrirani v staro napravo, ter sijalke, ki jih je mogoče odstraniti, ne da bi jih uničili, in jih odnesite na ločeno zbirališče.



Baterije/akumulatorji, ki vsebujejo škodljive snovi, so označene s spodaj prikazanimi simboli, ki pomenijo, da niso primerne za odlaganje med gospodinjne odpadke. Oznake za težke kovine so: Cd = kadmij, Hg = živo srebro, Pb = svinec. Stare baterije/akumulatorje odnesite na odlagališče takšnih odpadkov v vašem kraju ali jih vrnite trgovcu. S tem boste izpolnili zakonske dolžnosti in pomembno prispevali k varstvu okolja.



Upošteвайте oznako na različnih embalažah in jih po potrebi odložite ločeno. Embalaža je označena s kraticami (a) in številkami (b), ki imajo naslednji pomen: 1–7: umetne snovi, 20–22: papir in karton, 80–98: kompozitni materiali.

## ● Pomen oznake

### Varnostna okenca so preverjena v skladu z DIN EN 166 (C6316CMC, C7278CMC):

- Sprednja stekla PSHL 2 D1 #2272, #2273, CMC\_VIS24, CMC\_VIS35: CMC F CE

CMC = kratica proizvajalca / F = mehanska trdnost (udarec z nizko energijo 45 m/s)  
CE = oznaka CE

### Varnostna okenca so preverjena v skladu z DIN EN 16321 (C7278CMC, C6316CMC):

- Sprednja stekla CMC\_VIS24, CMC\_VIS35, PSHL 2 D1 #2273: CMC C CE

CMC = kratica proizvajalca / 1=povečana optična lastnost/optični razred  
C = mehanska trdnost (udarec z nizko energijo 45 m/s) / CE = oznaka CE

### Varnostna okenca so preverjena v skladu z DIN EN 166 (C6318CMC):

- Zadnje steklo PSHL 2 D1 #2272, #2273: CMC 1 F CE

CMC = kratica proizvajalca / 1=povečana optična lastnost/optični razred  
F = mehanska trdnost (udarec z nizko energijo 45 m/s) / CE = oznaka CE

### Varnostna okenca so preverjena v skladu z EN ISO 16321 (C6318CMC):

- Zadnje steklo PSHL 2 D1 #2272, #2273: CMC 1 C CE

CMC = kratica proizvajalca / 1=povečana optična lastnost/optični razred  
C = mehanska trdnost (udarec z nizko energijo 45 m/s) / CE = oznaka CE

### ADF (Auto-darkening filter) so preverjena v skladu z EN ISO 16321: 16321 CMC W4/5–9/9–13 V2 Izjava CE:

16321 = standard preskušanja  
CMC = kratica proizvajalca  
W4/5–9/9–13 = stopnje zaščite  
4 = osvetljeno stanje

5–9/9–13 = zatemnjeno stanje  
V2 = razred odvisnosti od kota  
CE = oznaka CE

## Lupine čelade za varjenje so preverjene v skladu z DIN EN 175:

- Lupina čelade za varjenje PSHL 2 D1p: CMC EN 175 F CE (C6315CMC)

Številka zadevnega standarda: EN 175

Identifikacija proizvajalca: CMC

Mehanska trdnost: S, F, B

Teža v gramih (po potrebi)

CE = oznaka CE

## Lupine čelade za varjenje so preverjene v skladu z EN ISO 16321:

- Lupina čelade za varjenje PSHL 2 D1p: 16321 CMC W13 C 1-M CE (C6315CMC)
- Lupina čelade za varjenje CMC\_HeS31: 16321 CMC W14 E 1-M CE (C7214CMC)
- Lupina čelade za varjenje CMC\_HeS20: 16321 CMC W14 E 1-M CE (C7238CMC)

Številka zadevnega standarda: EN ISO 16321

Identifikacija proizvajalca: CMC

Čelada za varjenje: W

Največja stopnja temnosti varilnega filtra: 13

Mehanska trdnost: C, D, E

Kalup za glavo: 1-M

CE = oznaka CE

Teža v gramih (po potrebi)

Simbol	Vrsta zaščite	Opis področja uporabe
S	Povečana trdnost	Mehanska trdnost
F ali C	Udarec z nizko energijo (45 m/s)	Mehanska trdnost
B ali E	Udarec s srednjo energijo (120 m/s)	Mehanska trdnost
D	80 m/s	Mehanska trdnost

 Če simboli stopnje trdnosti iz zgornje preglednice za okence za gledanje/filter in nosilno telo niso enaki, je treba celotni zaščitni napravi dodeliti nižjo stopnjo trdnosti.

 Ta zaščitna naprava je primerna za uporabo s preskusno sondo 1-M.

## Certifikacijski organ:

DIN CERTCO Gesellschaft für Konformitätsbewertung mbH

Alboinstrasse 56 / 12103 Berlin / Številka priglašene organa 0196

## ● Originalna EU-izjava o skladnosti

1. OZO (številka izdelka, tipa, šarže ali serijska številka):

### Avtomatska varilna čelada

IAN: 494635\_2504

Serijska številka:

Črna različica: 2913

Različica s plameni: 2273

Različica s črtami: 2914

Leto izdelave: 2026/03

Model: PSHL 2 D1

2. Naziv in naslov proizvajalca in po potrebi njegovega pooblaščenega zastopnika:

**C. M. C. GmbH Holding**

Odgovoren za dokument:

**Joachim Bettinger**  
**Katharina-Loth-Str. 15**  
**66386 St. Ingbert**  
**NEMČIJA**

3. Za izdajo te izjave o skladnosti je v celoti odgovoren proizvajalec:

**C. M. C. GmbH Holding**

4. Predmet izjave (identifikacija OZO, ki omogoča sledljivost in; po potrebi lahko vsebuje tudi dovolj ostro barvno sliko, če je potrebna za identifikacijo OZO):

<b>Zaščitna čelada za varjenje</b> <b>Črna različica PSHL 2 D1</b> <b>(CMC_HeS20), št. art.: 2913</b>	<b>Zaščitna čelada za varjenje</b> <b>Različica s plameni</b> <b>PSHL 2 D1p, št. art.: 2273</b>
	
<b>Zadnje steklo PSHL 2 D1 #2272, #2273:</b> <b>CMC 1 C CE</b>	<b>Zaščitna čelada za varjenje</b> <b>Različica s črtami PSHL 2 D1</b> <b>(CMC_HeS31), št. art.: 2914</b>
	
<b>Sprednja stekla CMC_VIS24:</b> <b>CMC C CE</b>	<b>Sprednja stekla PSHL 2 D1 #2273:</b> <b>CMC 1 C CE</b>
	

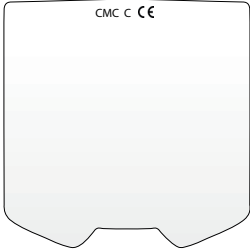
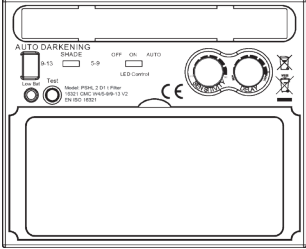
<b>Sprednja stekla CMC_VIS35: CMC C CE</b>	<b>Avtomatski filter za zaščito varilca z ročno nastavljivo stopnjo zaščite PSHL 2 D1t Filter</b>
	

5. Predmet izjave iz točke 4 je skladen z ustrezno veljavno usklajevalno zakonodajo Unije:

**Elektromagnetna združljivost**

2014/30/EU

**Direktiva RoHS**

2011/65/EU + 2015/863 EU

**Uredba za osebno varovalno opremo**

(EU)/2016/425

6. Navedba uporabljenih veljavnih harmoniziranih standardov ali drugih tehničnih specifikacij, za katere je deklarirana skladnost, vključno z datumom standardov ali drugimi tehničnimi specifikacijami:

**EN 166:2002**

**EN 175:1997**

**EN ISO 16321-1:2022**

**EN ISO 16321-2:2021**

**EN IEC 61000-6-3:2021**

**EN IEC 61000-6-1:2019**

7. Priglašeni organ za certificiranje DIN CERTCO Gesellschaft für Konformitätsbewertung mbH, Alboinstrasse 56, 12103 Berlin, številka priglašene organa 0196, je opravil EU-pregled tipa in izdal certifikat o EU-pregledu tipa C6315CMC/R0, C6316CMC/R0, C6318CMC/R0, C7214CMC/R0, C7238CMC/R0, CMC7278CMC/R0, C7329CMC/R0.

St. Ingbert, 1. 6. 2025

C.M.C. GmbH Holding  
Katharina-Loth-Straße 15  
66386 St.Ingbert  
Tel. +49 6894 99897-50  
Fax +49 6894 99897-29

*i. A. J. Ingbert*

za Joachim Bettinger  
– Zagotavljanje kakovosti –

## ● Napotki za garancijo in servisiranje

### Garancija podjetja C.M.C GmbH Holding

Spoštovana stranka,

za to napravo vam je na voljo 3-letna garancija s pričetkom veljavnosti na dan nakupa. V primeru pomanjkljivosti tega izdelka za vas veljajo zakonske pravice napram prodajalcu. Naša, spodaj predstavljena garancija ne omejuje teh zakonskih pravic.

### ● Garancijski pogoji

Garancijski rok začne teči od datuma nakupa. Shranite originalni račun. Ta dokument je potreben kot dokazilo o nakupu. Če v 3 letih od datuma nakupa tega izdelka pride do napake na materialu ali v izdelavi, bomo izdelek – po naši izbiri – brezplačno popravili ali ga zamenjali. Pogoj te garancijske storitve je, da v treh letih predložite okvarjeno napravo in račun (dokazilo o nakupu) ter pisno na kratko razložite, v čem je težava in kdaj je nastopila.

Če naša garancija krije napako, boste prejeli popravljen ali nov izdelek. S popravilom ali zamenjavo izdelka ne začne teči nova garancijska doba.

### ● Garancijska doba in zakonski odškodninski zahtevki

Garancijska doba se zaradi garancije ne podaljša. To velja tudi za zamenjane in popravljene dele. Morebitno škodo in pomanjkljivosti je treba sporočiti že ob nakupu, takoj po odstranitvi embalaže. Po preteku garancijskega roka je treba popravila plačati.

### ● Obseg garancije

Naprava je bila skrbno izdelana v skladu s strogimi smernicami kakovosti in odgovorno preverjena pred dobavo.

Garancijska storitev velja za napake na materialu ali v izdelavi. Ta garancija ne velja za dele izdelka, ki so izpostavljeni običajni obrabi in jih je zato mogoče obravnavati kot obrabne dele, ali za poškodbe lomljivih delov, npr. stikal ali delov iz stekla. Ta garancija zapade, če je izdelek poškodovan in ni pravilno uporabljen ali vzdrževan. Za pravilno uporabo izdelka je treba natančno upoštevati le navedbe v originalnih navodilih za uporabo. Namenom uporabe in ravnanjem, ki jih v navodilih za uporabo odsvetujemo ali pred njimi svarimo, se je treba obvezno izogibati.

Izdelek je namenjen zgolj za zasebno in ne za poslovno uporabo. V primeru zlorabe ali nepravilnega ravnanja, uporabe sile in posegov, ki jih ne opravi naš pooblaščen servis, garancija preneha.

### ● Ravnanje v garancijskem primeru

Da lahko zagotovimo hitro obravnavo vaše zadeve, prosimo, da upoštevate napotke v nadaljevanju:

- Za vse poizvedbe imejte za dokazilo o nakupu pripravljen račun in številko izdelka (npr. IAN).
- Številka izdelka je navedena na tipski tablici na izdelku, gravuri na izdelku, naslovnici navodil (spodaj levo) ali na nalepki na hrbtni ali spodnji strani izdelka.
- Če pride do nepravilnega delovanja ali drugih poškodb, po telefonu ali kontaktni obrazec najprej stopite v stik s spodaj navedenim servisom.
- Izdelek, za katerega je ugotovljeno, da je okvarjen, lahko brezplačno pošljete na naslov servisa, pri čemer dodajte račun (dokazilo o nakupu) ter navedite pomanjkljivost in kdaj je nastopila.
- Ta priročnik in številne druge si lahko ogledate in jih prenesete s spletnega mesta [parksidediy.com](http://parksidediy.com). Ta koda QR vam omogoča neposredni dostop do strani [parksidediy.com](http://parksidediy.com). Če vnesete številko izdelka (IAN) 494635, boste prišli do navodil za uporabo za svoj izdelek.



## ● Servis

Uporabljajte samo originalne nadomestne dele:

### Črn model

(PSHL 2 D1, št. art.: 2913):

Sprednje steklo (CMC C CE):

136 mm × 134,42 mm

Zadnje steklo (CMC 1 C CE):

103,8 mm × 47,3 mm × 1,0 mm

### Model s plameni

(PSHL 2 D1, št. art.: 2273):

Sprednje steklo (CMC 1 C CE):

141 mm × 177 mm × 1,5 mm

Zadnje steklo (CMC 1 C CE):

103,8 mm × 47,3 mm × 1,0 mm

### Model s črtami

(PSHL 2 D1, št. art.: 2914):

Sprednje steklo (CMC C CE):

145,5 mm × 135,4 mm

Zadnje steklo (CMC 1 C CE):

103,8 mm × 47,3 mm × 1,0 mm

**Tako vzpostavite stik z nami:**

**SI**

Ime: GTX Service

Kontaktni obrazec: <https://parkside-diy/service>

Telefon: 38624614704

**IAN 494635\_2504**

Upoštevajte, da spodnji naslov ni naslov servisa. Najprej stopite v stik z zgoraj navedenim servisom.

**Naslov:**

**C. M. C. GmbH Holding**

Katharina-Loth-Str. 15

DE-66386 St. Ingbert

NEMČIJA

**Naročanje nadomestnih delov:**

[www.ersatzteile.cmc-creative.de](http://www.ersatzteile.cmc-creative.de)

# GARANCIJSKI LIST

**Avtomatiska varilna čelada PSHL 2 D1**

**IAN 494635\_2504**

**C. M. C. GmbH Holding**  
Katharina-Loth-Str. 15, 66386 St. Ingbert,  
Nemčija

Pooblaščen serviser: **Servisna telefonska številka:**  
**00386 (0) 80 28 60 / service.si@cmc-creative.de**

1. S tem garancijskim listom »C. M. C. GmbH Holding, Katharina-Loth-Str. 15, 66386 St. Ingbert, Nemčija« jamčimo, da bo izdelek v garancijskem roku ob normalni in pravilni uporabi brezhibno deloval in se zavezuje, da bomo ob izpolnjenih spodaj navedenih pogojih odpravili morebitne pomanjkljivosti in okvare zaradi napak v materialu ali izdelavi oziroma po svoji presoji izdelek zamenjali ali vrnili kupnino.
2. Garancija je veljavna na ozemlju Republike Slovenije.
3. Garancijski rok za proizvod je »duration of guarantee« od datuma izročitve blaga. Datum izročitve blaga je razviden iz računa.
4. Če izdelek ne izpolnjuje specifikacij ali nima lastnosti, navedenih v garancijskem listu ali oglaševalskem sporočilu, lahko potrošnik najprej zahteva odpravo napak. O napaki mora potrošnik obvestiti proizvajalca ali pooblaščen servis (kontaktna številka in elektronski naslov navedena zgoraj) in zahtevati odpravo napak. Kupec je dolžan ob uveljavljanju zahtevka predložiti garancijski list in račun, kot potrдіlo in dokazilo o nakupu ter dnevu izročitve blaga. Svetujemo vam, da pred tem natančno preberete navodila o sestavi in uporabi izdelka.
5. Rok za odpravo napake je 30 dni od dneva, ko je proizvajalec ali pooblaščen servis prejel zahtevo za odpravo napake. Če napake v tem roku niso odpravljene, mora proizvajalec potrošniku brezplačno zamenjati blago z enakim, novim in brezhibnim blagom. Rok se lahko zaradi narave in kompleksnosti blaga, narave in resnosti neskladnosti ter napora, ki je potreben za dokončanje popravila ali zamenjave podaljša za najkrajši čas, ki je potreben za dokončanje popravila, vendar največ za 15 dni. O številu dni podaljšane roka in razlogih za podaljšanje mora biti potrošnik obveščen pred potekom 30 dnevnega roka za odpravo napak.
6. Če v roku 30 dni oz. v primeru podaljšanja v roku 45 dni blago ni popravljeno ali blago ni zamenjano z novim, lahko potrošnik od proizvajalca zahteva vračilo celotne kupnine ali zahteva sorazmerno znižanje kupnine. Sorazmerno znižanje kupnine je sorazmerno zmanjšanju vrednosti blaga, ki ga je potrošnik prejel, v primerjavi z vrednostjo, ki bi jo imelo blago, če bi bilo skladno.
7. Če se neskladnost pojavi v manj kot 30 dneh od dobave blaga, lahko potrošnik ob predložitvi blaga od proizvajalca takoj zahteva vračilo plačanega zneska.
8. Proizvajalec oziroma pooblaščen servis lahko potrošniku za čas popravila blaga, za katero je bila izdana obvezna garancija, zagotovi brezplačno uporabo podobnega blaga. Če proizvajalec potrošniku ne zagotovi nadomestnega blaga v začasno uporabo, ima potrošnik pravico uveljavljati škodo, ki jo je utrpel, ker blaga ni mogel uporabljati od trenutka, ko je zahteval popravilo ali zamenjavo, do njune izvršitve.
9. Stroške za material, nadomestne dele, delo, prenos in prevoz izdelkov, ki nastanejo pri odpravljanju okvar oziroma nadomestitvi blaga z novim, krije proizvajalec.
10. V primeru zamenjave blaga ali zamenjave bistvenega dela blaga z novim se potrošniku izda nov garancijski list.
11. V primeru, da proizvod popravlja nepooblaščen servis ali nepooblaščen oseba, kupec ne more uveljavljati zahtevkov iz te garancije.
12. Vzroki za okvaro oziroma nedelovanje izdelka morajo biti lastnosti stvari same in ne vzroki, ki so zunaj proizvajalčeve oziroma prodajalčeve sfere. Kupec ne more uveljavljati zahtevkov iz te garancije, če se ni držal priloženih navodil za sestavo in uporabo izdelka ali če je izdelek kakorkoli spremenjen ali nepravilno vzdrževan.
13. Proizvajalec zagotavlja proti plačilu popravilo, vzdrževanje blaga, nadomestne dele in priklonpe aparate vsaj tri leta po poteku garancijskega roka,
14. Obrabni deli oz. potrošni material so izvzeti iz garancije.
15. Vsi potrebni podatki za uveljavljanje garancije in podatki, ki identificirajo blago za katerega velja garancija se nahajajo na dveh ločenih dokumentih (garancijski list, račun).
16. Ta garancija proizvajalca ne izključuje zakonske pravice potrošnika, da zoper prodajalca v primeru neskladnosti blaga brezplačno uveljavlja jamčevalne zahtevke. Ta garancija prav tako ne izključuje pravic potrošnika, ki izhajajo iz obveznega jamstva za skladnost blaga.

**Prodajalec:**

**Lidl Slovenija d.o.o. k.d., Pod lipami 1, SI-1218 Komenda**

<b>Tabulka použitých piktogramů</b> .....	Strana	55
<b>Úvod</b> .....	Strana	56
Použití zařízení v souladu se stanoveným určením .....	Strana	56
Rozsah dodávky .....	Strana	56
Popis dílů .....	Strana	56
Technické údaje .....	Strana	57
<b>Bezpečnostní pokyny</b> .....	Strana	57
<b>Uvedení do provozu</b> .....	Strana	60
<b>Odstranění závad</b> .....	Strana	63
<b>Čištění</b> .....	Strana	63
<b>Uskladnění</b> .....	Strana	63
<b>Pokyny k ochraně životního prostředí a likvidaci</b> .....	Strana	63
<b>Význam označení</b> .....	Strana	64
<b>Originální EU prohlášení o shodě</b> .....	Strana	65
<b>Informace o záruce a servisních opravách</b> .....	Strana	68
Záruční podmínky .....	Strana	68
Záruční lhůta a zákonné nároky na odstranění vad .....	Strana	68
Rozsah záruky .....	Strana	68
Postup při záruční reklamaci .....	Strana	68
<b>Servis</b> .....	Strana	69

● Tabulka použitých piktogramů			
	Pozor! Přečtěte si návod k použití!		Pozor, možná nebezpečí!
	Symbol přeškrtnuté popelnice na kolečkách zobrazený vedle označuje, že se na tento přístroj vztahuje směrnice 2012/19/EU.		Důležité upozornění!
	Pozor: Svářečské kukly neposkytují ochranu očí, uší a obličeje!		Pozor: Obloukové paprsky mohou poškodit sítnici oka!
	Vyrobeno z recyklovaného materiálu		Baterie likvidujte ekologickým způsobem!
	Zařízení a obal zlikvidujte ekologickým způsobem!		Stejnoseměrný proud
	Není vhodné pro řízení a použití v silničním provozu		

# Automatická svařečská kukla PSHL 2 D1

## ● Úvod



Srdčně blahopřejeme! Rozhodli jste se pro koupi vysoce kvalitního spotřebiče od naší společnosti. Před prvním uvedením do provozu se s výrobkem seznámte. Přečtěte si pozorně následující návod k obsluze a bezpečnostní pokyny. **UCHOVÁVEJTE MIMO DOSAH DĚTÍ!**

## ● Použití zařízení v souladu se stanoveným určením

Tato svařečská kukla chrání při svařování oči a obličej před jiskrami, rozstříkem taveniny a UV zářením a automaticky se přizpůsobuje světelným podmínkám. Zajišťuje okamžité, senzorem řízené ztmavení při zapálení oblouku a automatické opětovné rozjasnění při ukončení svařovacího procesu (včetně krátké prodlevy pro ochranu před dohasínáním). Svařečská kukla má plynule nastavitelnou úroveň broušení. Výrobek používejte pouze podle popisu a pro uvedené oblasti použití. Tento návod pečlivě uschovejte. Při předávání výrobku třetím osobám musí být předána i veškerá dokumentace. Jakékoliv použití zařízení, které je v rozporu se zamýšleným určením, je zakázáno a je potenciálně nebezpečné. Na škody vzniklé v důsledku nedodržení pokynů nebo chybného použití se záruka nevztahuje a výrobce za ně neručí. Zařízení bylo koncipováno pro použití v domácnosti a nesmí se využívat ke komerčním či průmyslovým účelům.

## ● Rozsah dodávky

- 1 Automatická svařovací helma
- 1 návod k obsluze
- 2 baterie typu LR03 (AAA)

## ● Popis dílů

1	Přední sklo	2	Tělo kukly
3	Solární článek	4	Vnitřní sklo
5	Hlavový pásek	6	Zadní otočný regulátor hlavového pásku
7	Boční otočné regulátory hlavového pásku	8	UV filtr
9	Regulátor ztmavení	10	Testovací tlačítko
11	Nastavení prodlevy	12	Nastavení citlivosti
13	Indikátor vybití baterie	14	Spínač LED osvětlení
15	Příhrádka na baterie	17	Snímač oblouku
18	Posuvník	19	LED svítidlo
20	Spínač ztmavení		

## ● Technické údaje

Velikost kazety filtru:	110x90x15 mm	Zapnutí/vypnutí filtru:	plně automaticky
Průhled:	9,2x4,2 cm	Zapnutí/vypnutí LED:	manuálně
Světlý stav:	DIN 4	Zdroj energie:	Solární články
Tmavý stav:	DIN 5 – DIN 9 / DIN 9 – DIN 13	Provozní teplota:	-5 °C až +55 °C
Reakční časy ze světlého na tmavý: z tmavého na světlý:	0,1–1,4 ms 0,1–2 s	Skladovací teplota:	-20 °C až +70 °C
		Svařovací postupy:	MMA, MIG, MAG, TIG, plazmové řezání a plazmové svařování
		Maximální životnost:	cca 5 let

**⚠ UPOZORNĚNÍ:** V rámci dalšího vývoje může bez předchozího upozornění dojít k technickým a vizuálním změnám výrobku. Všechny rozměry, upozornění a údaje uvedené v tomto návodu k použití jsou proto bez záruky. Z tohoto důvodu nelze na základě návodu k obsluze uplatňovat právní nároky.

## ● Bezpečnostní pokyny

**⚠** Pozorně si prostudujte návod k použití a dodržujte popsané pokyny. Na základě tohoto návodu k použití se seznamte se zařízením, jeho správným používáním a bezpečnostními pokyny. Veškeré technické údaje o této svářečské kukle jsou uvedeny na typovém štítku. Informujte se o technických vlastnostech tohoto výrobku.

- Před každým použitím zkontrolujte úplnou funkčnost stisknutím tlačítka „Test“.
- Výrobek není vhodný pro laserové svařování.
- Výrobek je schválen jen pro použití v teplotním rozsahu -5 °C až +55 °C.
- Výrobek není ohnivzdorný.
- Nevystavujte svářečskou kuklu a UV filtr teplu nebo vlhkosti.
- Neodstraňujte filtr ADF ze svářečské kukly a nikdy neotevírejte kryt filtru ADF bez souhlasu výrobce.
- Před každým použitím zkontrolujte, zda bylo správně zvoleno nastavení svařování/broušení.
- Přední sklo musí být nainstalováno na vnější straně filtru ADF. Jinak by mohlo dojít k poškození filtru ADF.
- Bez povolení neprovádějte na svářečské kukle a filtru ADF žádné změny/výměnu.
- Pokud filtr při svařování automaticky neztmavne, ihned přerušete práci a okamžitě kontaktujte prodejce.

- K čištění filtru ADF nepoužívejte alkohol, benzín ani ředidlo. Nevkládejte filtr ADF do vody.
- Reakční doba tekutých krystalů ADF se prodlužuje, pokud je okolní teplota nižší, ale ochranné funkce tím nejsou ovlivněny.
- Pokud je kryt filtru ADF poškozený nebo poškrábaný, okamžitě jej vyměňte, protože to výrazně ovlivňuje viditelnost i ochranný výkon.
- Pokud jsou průhledová skla rozbitá nebo poškrábaná, okamžitě je vyměňte. K výměně průhledových skel filtru nepoužívejte tvrdé předměty.
- Pravidelně čistěte povrchy filtru ADF, senzoru a solárních článků.
- Svářečská kukla není odolná proti poškození způsobenému prudkým nárazem, výbuchem nebo žíravinami.
- Životnost závisí na mnoha individuálně odlišných faktorech, jako je použití, čištění, skladování a údržba. Doporučujeme pravidelné kontroly a výměnu v případě poškození.
- Materiál, ze kterého je produkt vyroben, bude časem stárnout. Může tak docházet k lomovému poškození. Takové poškození znamená, že svářečská kukla už nemůže poskytovat účinnou ochranu. V takovém případě by měl uživatel svářečskou kuklu okamžitě vyměnit.
- Tento výrobek nelze použít pro svařování a řezání nad hlavou. Pokud se tento výrobek použije pro svařování nebo řezání nad hlavou, mohou kapky roztaveného kovu prohořet přes filtr ADF a způsobit zranění uživatele.
- Pokud je filtr vadný, musí uživatel okamžitě přestat svářečskou kuklu používat. Odstříkující struska může poškodit povrch filtru a pokožku uživatele nebo způsobit jiné vážné nehody.
- Tento výrobek je odolný vůči teplotám a obtížně vznětlivý, ale v případě přímého kontaktu s otevřeným plamenem nebo přístupu k objektu s vysokou teplotou může svářečská kukla začít hořet nebo se roztavit. Svářečskou kuklu skladujte a používejte pouze tak, jak je popsáno, aby se tato rizika snížila.
- Filtr ADF je elektronický výrobek, který není vodotěsný. Udržujte jej v suchu a čistotě a neskladujte jej ve vlhkém prostředí.
- Nesprávné použití může mít za následek zranění uživatele a způsobit další typy nemocí.
- Zkontrolujte filtr před každým použitím. Pokud se vám funkce a vzhled nezdají být v pořádku, nesmíte jej dále používat.
- Pokud filtr bliká nebo stupeň ztmavnutí již neodpovídá standardní hodnotě nebo pokud panují jiné neobvyklé pracovní podmínky, nesmí se svářečská kukla nadále používat.

- Nevystavujte výrobek zbytečnému slunečnému záření.
- Používejte pouze originální příslušenství. Používání neoriginálního příslušenství může vést k problémům z hlediska ochranné funkce, použitelnosti a stupně ochrany výrobku.
- Překročení životnosti (nedostatečná ochrana) – Před každým použitím zkontrolujte svářečskou kuklu z hlediska poškození a životnosti.
- Použití ochrany očí bez filtračního účinku proti optickému záření (poškození očí) – Před každým použitím zkontrolujte, zda má ochrana očí požadované číslo stupnice.
- Použití výrobku proti rozstříku (nedostatečná ochrana) – Vždy zkontrolujte, zda je zajištěn správný ochranný účinek.
- Použití výrobku proti velkým částicím prachu (zranění, nehoda). Zařízení na ochranu očí se smí používat pouze pro práce popsané v návodu k použití. Jakákoli odchylka od pokynů v návodu k použití může vést ke zraněním nebo nehodám.
- Použití poškozených výrobků (nedostatečná ochrana) – Před každým použitím zkontrolujte svářečskou kuklu z hlediska poškození a životnosti.
- Nesprávné použití ochrany očí (zranění, nehoda). Zařízení na ochranu očí se smí používat jen pro práce, které jsou popsány v návodu k použití. Jakákoli odchylka od pokynů může vést ke zraněním nebo nehodám.
- Toto zařízení mohou používat děti ve věku 16 let a více, jakož i osoby se sníženými fyzickými, smyslovými nebo mentálními schopnostmi nebo nedostatkem zkušeností a znalostí, pokud jsou pod dozorem nebo pokud byly poučeny o bezpečném používání zařízení a porozuměly výsledným nebezpečím. Děti si nesmějí se zařízením hrát. Čištění a uživatelskou údržbu nesmí provádět děti bez dozoru.
- Svářečská kukla s automatickým ztmavnutím není vhodná pro laserové a plamenové svařování.
- Nikdy nepokládejte svářečskou kuklu na horké povrchy.
- Svářečskou kuklu v žádném případě neotvírejte. Neprovádějte na svářečské kukle žádné opravy ani změny. Smí je provádět pouze vyškolený odborný personál.
- Před každým svařováním se ujistěte, že jste nastavili automatické ztmavnutí.
- Bezpečnostní průhled se nesmí otevírat. Chrání filtr před nečistotami a poškozením.
- Pokud filtr automaticky neztmavne, okamžitě ukončete svařování a kontaktujte výrobce.

- Svářečskou kuklu používejte pouze při teplotách mezi -5 °C a +55 °C.  
Při vyšší nebo nižší teplotě se reakční doba filtru zpomalí.
- Čistěte pravidelně filtr, povrch kukly a solární články.
- Vyměňte ochranné průhled, pokud je poškrábaný nebo poškozený.
- Svářečská kukla nechrání před nárazem.
- Způsob použití, čištění a skladování může zhruba 5letou životnost zkrátit. Pokud je průzor poškrábaný nebo má jiné viditelné poškození, okamžitě jej vyměňte nebo vyměňte celou svářečskou kuklu.
- Ochranné zařízení může změnit vnímání barev a/nebo detekci signálních světél.

**⚠ VÝSTRAHA:** Ochranná zařízení, která byla vystavena nárazu, se již nesmí používat. Je třeba je zlikvidovat a vyměnit.

**⚠ VÝSTRAHA:** Nevhodné pro jízdu v noci nebo při slabém osvětlení.

**⚠ VÝSTRAHA:** Materiály, které přicházejí do styku s pokožkou uživatele, mohou u citlivých lidí vyvolat alergické reakce.

**⚠ POZOR!** Zařízení na ochranu očí mohou pro uživatele představovat nebezpečí z důvodu přenosu nárazů vysokorychlostních částic, pokud jsou používána přes běžné korekční brýle.

**⚠ POZOR!** Pokud je požadována ochrana proti vysokorychlostním částicím při extrémních teplotách, musí být vybrané zařízení na ochranu očí označeno písmenem T bezprostředně za písmenem pro intenzitu nárazu, tzn. FT, BT nebo AT, případně v souladu s EN ISO, tzn. CT, DT nebo ET. Není-li za písmenem intenzity nárazu uvedeno písmeno T, smí se zařízení na ochranu očí používat proti částicím s vysokou rychlostí pouze při pokojové teplotě.

## ● Uvedení do provozu

**ⓘ UPOZORNĚNÍ:** Používejte svářečskou kuklu jen s namontovaným vnitřním sklem 4.

**ⓘ UPOZORNĚNÍ:** Udržujte obloukové senzory 17 UV filtru 8 v čistotě.

Ihned po otevření balení se ujistěte, že je rozsah dodávky kompletní a v nepoškozeném stavu. Pokud některá ze součástí dodávky chybí nebo je poškozená, kontaktujte svého prodejce. Poškozené zařízení neuvádějte do provozu.

## Tabulka pro nastavení stupňů ztmavení

		Obloukový proud (ampéry)																					
		1.5	6	10	15	30	40	60	70	100	125	150	175	200	225	250	300	350	400	450	500	600	
Grind	Funkce broušení – Automatické ztmavení není aktivní																						
SMAW	8						9			10			11			12			13			14	
MAG	8							9		10		11			12				13			14	
TIG / GTAW	8				9			10			11			12		13							
MIG (těžké)	9						10			11			12		13		14						
MIG (lehké)	10									11			12		13		14						
PAC	9								10		11		12			13							
PAW	4		5		6		7		8		9		10		11		12						

SMAW:	svařování obalovanými elektrodami
MIG (těžké):	MIG svařování těžkých kovů
MIG (lehké):	MIG Svařování lehkých kovů a slitin
TIG/GTAW:	Svařování inertním plynem
MAG:	Svařování kovovou elektrodou v aktivním plynu
PAC:	Plazmové řezání
PAW:	Plazmové svařování
Grind: funkce broušení:	Automatické ztmavení není aktivní. Nastavení použijte pouze v případě, že nepoužíváte svářečskou kuklu pro svařování.

**⚠ POZOR!** Před každým uvedením do provozu zkontrolujte, zda jsou svářečská kukla a ochranné sklo neporušené. Pokud ochranné sklo vykazuje škrábance, trhliny nebo nerovnosti, musí být před použitím vyměněno, jinak může dojít k vážnému zranění.

- Odstraňte ochrannou fólii z vnitřní a vnější strany průhledu.
- Nastavte svářečskou kuklu pomocí hlavového pásku [5]. Otáčením zadního otočného regulátoru hlavového pásku [6] upravte svářečskou kuklu podle velikosti hlavy a pomocí bočních otočných regulátorů hlavového pásku [7] svářečskou kuklu zaaretujte. Při nastavování dbejte na to, aby svářečská kukla seděla na hlavě co nejnižší a co nejbližší k obličejí.
- Před svařováním nastavte vhodný stupeň ztmavení. Stupeň ztmavení lze nastavit ručně od 5 do 9 a od 9 do 13 otáčením regulátoru ztmavení [9] na vnější straně kukly. Spínačem ztmavení [20] můžete nastavit, zda bude ztmavení nastaveno na regulátoru ztmavení [9] mezi stupni 5–9 nebo stupni 9–13.

**⚠ POZOR!** Regulátor ztmavení [9] je v poloze nastavení „Grind“. Pokud je regulátor ztmavení [9] v této poloze, automatické ztmavení se deaktivuje. Toto nastavení použijte jen tehdy, pokud nechcete použít svářečskou kuklu ke svařování. Automatické ztmavení pak není aktivní. Před každým použitím zkontrolujte nepropustnost světla.

### Provedení testu

- Testovacím tlačítkem [10] můžete předem zkontrolovat, zda je funkce ztmavení svářečské kukly aktivní.
- Přiblížte se průzorem k externímu světelnému zdroji s více než 40 W a zkontrolujte, zda sklo ztmavne nebo se zesvětlí. Otočte regulátor ztmavení [9] po směru hodinových ručiček z „Grind“ na další stupeň. Ztmavnutí filtru se automaticky aktivuje.
- Jestliže otočíte regulátor ztmavení [9] proti směru hodinových ručiček zase zpět do polohy „Grind“, automatické ztmavnutí filtru se opět deaktivuje.

## Výměna UV filtru

- Když chcete vyměnit UV filtr / solární buňku, stiskněte posuvníky **16**. (Viz obr. D). Pak můžete filtr vyjmout. Zatlačte západky nahoru, jak je znázorněno na obrázku E, a lehce zatlačte z druhé strany proti filtru.
- Pak odstraňte vytažením regulátor ztmavnutí **9** na vnější straně svářečské kukly a uvolněte matici, která je pod ním.
- Po vyšroubování matice ze závitů můžete filtr kompletně oddělit od svářečské kukly.
- Při opětovné instalaci filtru postupujte v opačném pořadí.

## Nastavení prodlevy

V závislosti na svařovacím procesu můžete nastavením prodlevy **11** nastavit, zda se má automatické ztmavení vypnout ihned po skončení svařování nebo ne. Na min. stupni se automatické ztmavení vypne přímo. Čím více otočíte regulátorem po směru hodinových ručiček ve směru max., tím déle zůstane ztmavení po svařování. Tato funkce je velmi užitečná při dohasínání.

## Nastavení citlivosti

Nastavením citlivosti **12** můžete regulovat citlivost senzoru na světlo. Při nízkém dopadu světla je možné nastavit regulátor na max. stupeň, aby došlo k automatickému ztmavení i při slabém světelném zdroji. I u této doplňkové funkce můžete nastavit citlivost senzoru na světlo podle vlastních potřeb.

## LED svítidlo se soumrakovým snímačem

LED svítidlo **19** integrované do svářečské kukly se ovládá spínačem LED osvětlení **14**. Nejprve nastavte požadovaný stupeň ztmavení. LED **19** můžete zapnout ručně – spínačem LED osvětlení **14** (střední poloha „ON“).

Svářečská kukla je vybavena soumrakovým snímačem. Ten se aktivuje přepnutím spínače LED osvětlení **14** doprava do polohy „Auto“. Soumrakový snímač pak LED svítidlo v tmavém prostředí automaticky zapne a v jasném prostředí ho automaticky vypne. Slouží k osvětlení předmětů, které se mají svařovat v tmavém prostředí. Po ukončení práce a při skladování svářečské kukly má být spínač LED osvětlení **14** vždy vypnutý (levá poloha „OFF“).

## Výměna baterie

Příhrádka na baterie umožňuje vyměnit slabé baterie. Nízkou úroveň nabití baterie signalizuje indikátor baterie **13** červenou kontrolkou.

- Chcete-li otevřít příhrádku na baterie **15**, musíte posunout kryt příhrádky na baterie **15** u držadla nahoru (viz obrázky G).
- Po odstranění krytu příhrádky na baterie **15** můžete baterii vyměnit.

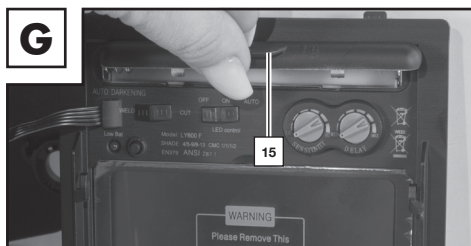

- Příhrádku na baterie **15** zase zavřete. Chcete-li příhrádku na baterie zavřít, musíte vložit kryt příhrádky na baterie **15** a potom stisknout držadlo dolů, až kryt zaskočí.

**⚠ UPOZORNĚNÍ:** Baterie slouží k prvotnímu ztmavení filtru na začátku svařování. Potom je napájení filtru zajištěno integrovaným solárním článkem.

## ● Odstranění závad

Závada	Příčina	Řešení
Filtr se neztmaví pravidelně nebo bliká.	Přední sklo [1] je znečištěné nebo poškozené.	Vyčistěte nebo vyměňte přední sklo.
	Senzor oblouku [17] není čistý.	Vyčistěte povrch senzoru oblouku [17].
	Svařovací proud je příliš nízký.	Nastavte citlivost na maximální stupeň.
Reakce je zpomalená.	Okolní teplota je příliš nízká/vysoká.	Použijte svářečskou kuklu jen při teplotách mezi -5 °C a +55 °C.
	Citlivost je příliš nízká.	Nastavte vyšší citlivost.
Viditelnost je špatná.	Přední [1] / vnitřní sklo [4] je znečištěno.	Vyčistěte přední [1] / vnitřní sklo [4].
	Ochranná fólie na vnitřním skle [4] nebyla odstraněna.	Odstraňte ochrannou fólii.
	Okolní světlo je nedostatečné.	Osvětlete své pracovní prostředí.
	Je nastaven nesprávný stupeň ztmavení.	Nastavte znovu stupeň ztmavení.
Svářečská kukla sklouzává.	Hlavový pásek [5] je špatně nastaven.	Nastavte hlavový pásek [5] znovu a těsněji.

## ● Čištění

- K čištění těla kukly [2] nepoužívejte žíravé čisticí prostředky.
- UV filtr [8] se nesmí dostat do styku s vodou.
- Čistěte výrobek měkkým a suchým nebo navlhčeným hadříkem, případně hadříkem navlhčeným dezinfekčním prostředkem.

## ● Uskladnění

- Zařízení uchovávejte na suchém místě a mimo dosah dětí.
- Dbejte na to, aby byl spínač LED osvětlení [14] během skladování vždy vypnutý (levá poloha „OFF“).

## ● Pokyny k ochraně životního prostředí a likvidaci



### **ELEKTRICKÉ NÁSTROJE NEVYHAZUJTE DO DOMOVNÍHO ODPADU! RECYKLACE NAMÍSTO VYHOZENÍ NA SKLÁDKU!**

Podle evropské směrnice 2012/19/EU se musí použité elektrospotřebiče třídit a ekologicky recyklovat. Symbol přeškrtnuté popelnice znamená, že toto zařízení nesmí být po skončení své životnosti likvidováno společně s domovním odpadem. Zařízení je třeba odevzdat na stanovených sběrných místech, v recyklačních střediscích nebo u společnosti zabývajících se likvidací odpadu. Vaše vadná a vrácená zařízení zlikvidujeme zdarma. Kromě toho jsou distributoři elektrických a elektronických zařízení a distributoři potravin povinni je odebírat zpět. Společnost LIDL nabízí možnost vrácení zboží přímo na pobočkách a v prodejnách. Vrácení a likvidace jsou bezplatné. Při nákupu nového zařízení máte právo na bezplatné vrácení příslušného starého zařízení. Kromě toho máte možnost bezplatně vrátit (až tři) stará zařízení, které nepřesahují 25 cm v jakémkoli rozměru, bez ohledu na nákup nového zařízení. Před vrácením zboží vymažte všechny osobní údaje. Před odevzdáním vyjměte baterie nebo akumulátory, které nejsou součástí starého zařízení, a žárovky, které lze vyjmout, aniž by se zničily, a odevzdejte je do tříděného sběru.



Baterie, které obsahují škodlivé látky, jsou označeny zde uvedenými symboly, které upozorňují na zákaz likvidace spolu s komunálním odpadem. Označení převažujícího těžkého kovu:

Cd = kadmium, Hg = rtuť, Pb = olovo. Použité baterie odevzdejte do sběrný ve vašem městě nebo obci anebo je vraťte prodejci. Tím nejen splníte zákonnou povinnost, ale výrazně také přispějete k ochraně životního prostředí.



Věnujte pozornost označení jednotlivých obalových materiálů a v případě potřeby je rovněž třídte. Obalové materiály jsou označeny zkratkami (a) a číslicemi (b), které mají následující význam: 1–7: plasty, 20–22: papír a lepenka, 80–98: kompozitní materiály.

## ● Význam označení

### **Bezpečnostní skla testovaná podle DIN EN 166 (C6316CMC, C7278CMC):**

- **Přední sklo PSHL 2 D1 #2272, #2273, CMC\_VIS24, CMC\_VIS35: CMC F CE**

CMC = zkratka výrobce / F = mechanická pevnost (náraz s nízkou energií 45 m/s)  
CE = značka CE

### **Bezpečnostní skla testována podle EN ISO 16321 (C7278CMC, C6316CMC):**

- **Přední sklo CMC\_VIS24, CMC\_VIS35, PSHL 2 D1 #2273: CMC C CE**

CMC = zkratka výrobce / 1 = zvýšená optická vlastnost / optická třída  
C = mechanická pevnost (náraz s nízkou energií 45 m/s) / CE = značka CE

### **Bezpečnostní skla testovaná podle DIN EN 166 (C6318CMC):**

- **Vnitřní sklo PSHL 2 D1 #2272, #2273: CMC 1 F CE**

CMC = zkratka výrobce / 1 = zvýšená optická vlastnost / optická třída  
F = mechanická pevnost (náraz s nízkou energií 45 m/s) / CE = značka CE

### **Bezpečnostní skla testována podle EN ISO 16321 (C6318CMC):**

- **Vnitřní sklo PSHL 2 D1 #2272, #2273: CMC 1 C CE**

CMC = zkratka výrobce / 1 = zvýšená optická vlastnost / optická třída  
C = mechanická pevnost (náraz s nízkou energií 45 m/s) / CE = značka CE

### **ADF (Auto-darkening filter) testováno podle EN ISO 16321: 16321 CMC W4/5–9/9–13 V2 Prohlášení CE:**

16321 = zkušební norma

5–9/9–13 = tmavé stavy

CMC = zkratka výrobce

V2 = třída úhlové závislosti

W4/5–9/9–13 = úroveň ochrany

CE = značka CE

4 = světlý stav

### **Skořepiny svářečských kukel testovány podle DIN EN 175:**

- **Skořepina svářečské kukly PSHL 2 D1p: CMC EN 175 F CE (C6315CMC)**

Číslo stávající normy: EN 175

Identifikace výrobce: CMC

Mechanická pevnost: S, F, B

Hmotnost v gramech (pokud existuje)

CE= značka CE

## Skořepiny svářečských kukel testovány podle EN ISO 16321:

- **Skořepina svářečské kukly PSHL 2 D1p: 16321 CMC W13 C 1-M CE (C6315CMC)**
- **Skořepina svářečské kukly CMC\_HeS31: 16321 CMC W14 E 1-M CE (C7214CMC)**
- **Skořepina svářečské kukly CMC\_HeS20: 16321 CMC W14 E 1-M CE (C7238CMC)**

Číslo stávající normy: EN ISO 16321

Identifikace výrobce: CMC

Svářečská kukla: W

Maximální úroveň zatmavení svářečského filtru: 13

Mechanická pevnost: C,D,E

Tvar hlavy: 1-M

CE = značka CE

Hmotnost v gramech (případně)

Symbol	Stupeň krytí	Popis oblasti použití
S	Zvýšená pevnost	Mechanická pevnost
F nebo C	Náraz s nízkou energií (45 m/s)	Mechanická pevnost
B nebo E	Náraz se střední energií (120 m/s)	Mechanická pevnost
D	80 m/s	Mechanická pevnost

 Pokud se symboly úrovně pevnosti z výše uvedené tabulky pro čočku/filtr a nosné tělo neshodují, musí být celému ochrannému zařízení přiřazena nižší úroveň pevnosti.

 Toto ochranné zařízení je vhodné pro použití s testovací hlavou 1-M.

## Certifikační orgán:

DIN CERTCO Gesellschaft für Konformitätsbewertung mbH

Alboinstrasse 56 / 12103 Berlín / Číslo oznámeného subjektu 0196

## ● Originální EU prohlášení o shodě

1. PSA (číslo výrobku, typu, šarže nebo série):

### Automatická svářečská kukla

IAN: 494635\_2504

Sériové číslo:

Černá varianta: 2913

Varianta s plameny: 2273

Varianta s pruhy: 2914

Rok výroby: 2026/03

Model: PSHL 2 D1

2. Jméno a adresa výrobce a případně jeho zplnomocněnce:

### C. M. C. GmbH Holding

Za dokumentaci zodpovědný pracovník:





**Joachim Bettinger**

**Katharina-Loth-Str. 15**

3. Výhradní odpovědnost za vystavení tohoto prohlášení o shodě nese výrobce:

**C. M. C. GmbH Holding**

4. Předmět prohlášení (identifikace OOP, která umožňuje zpětnou sledovatelnost; v případě potřeby může obsahovat dostatečně ostrý barevný obrázek, pokud je to nezbytné pro identifikaci OOP):

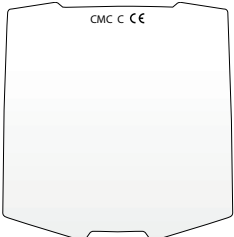
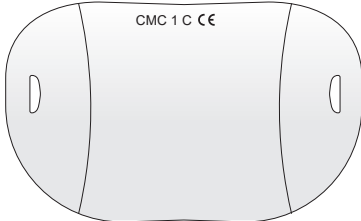
<p><b>Svářečský ochranný obličejový štít Černá varianta PSHL 2 D1 (CMC_HeS20), č. výrobku: 2913</b></p>	<p><b>Svářečský ochranný obličejový štít Varianta s plameny PSHL 2 D1p, č. výrobku: 2273</b></p>
	
<p><b>Vnitřní sklo PSHL 2 D1 #2272, #2273: CMC 1 C CE</b></p>	<p><b>Svářečský ochranný obličejový štít Varianta s pruhy PSHL 2 D1 (CMC_HeS31), č. výrobku: 2914</b></p>
	
<p><b>Přední sklo CMC_VIS24: CMC C CE</b></p>	<p><b>Přední sklo PSHL 2 D1 #2273: CMC 1 C CE</b></p>
	

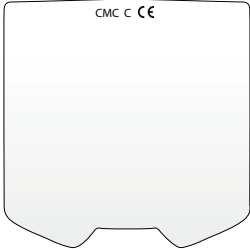
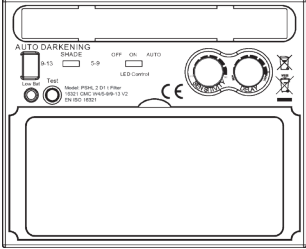
<b>Přední sklo CMC_VIS35: CMC C CE</b>	<b>Automatický svářečský ochranný filtr s ručně nastavitelnou úrovní ochrany PSHL 2 D1t Filter</b>
	

5. Předmět prohlášení popsany v bodě 4 odpovídá příslušným harmonizačním právním předpisům Unie:

**Elektromagnetická kompatibilita:**

2014/30/EU

**Směrnice o omezení používání některých nebezpečných látek v elektrických a elektronických zařízeních**

2011/65/EU+2015/863 EU

**Nařízení o osobních ochranných prostředcích**

(EU)/2016/425

6. Označení příslušných harmonizovaných norem nebo jiných použitých technických specifikací, pro které se prohlašuje shoda, včetně data norem nebo jiných technických specifikací:

**EN 166:2002**

**EN 175:1997**

**EN ISO 16321-1:2022**

**EN ISO 16321-2:2021**

**EN IEC 61000-6-3:2021**

**EN IEC 61000-6-1:2019**

7. Oznámený certifikační orgán DIN CERTCO Gesellschaft für Konformitätsbewertung mbH, Alboinstrasse 56, 12103 Berlin, Notified body number 0196, provedl EU přezkoušení typu a vystavil certifikát EU přezkoušení typu C6315CMC/R0, C6316CMC/R0, C6318CMC/R0, C7214CMC/R0, C7238CMC/R0, CMC7278CMC/R0, C7329CMC/R0.

St. Ingbert, 1. 6. 2025

C.M.C. GmbH Holding  
Katharina-Loth-Straße 15  
66386 St.Ingbert

Tel. +49 6894 99897-50

Fax +49 6894 99897-29

*J. A. D. Selig*

V zastoupení: Joachim Bettinger

- Řízení kvality -

## ● Informace o záruce a servisních opravách

### Záruka společnosti C. M. C. GmbH Holding

Vážená zákaznice, vážený zákazník,

na tento výrobek dostáváte záruku 3 roky ode dne zakoupení. V případě, že se na tomto výrobku projeví závady, můžete vůči prodejci uplatnit svá práva podle zákona. Tato zákonná práva nejsou omezena našimi záručními podmínkami, které jsou uvedeny dále.

### ● Záruční podmínky

Záruční lhůta začíná datem koupě. Uschovejte si dobře originál dokladu o koupi. Budete jej potřebovat jako doklad potvrzující koupi. Pokud se do 3 let od data zakoupení tohoto výrobku vyskytne vada materiálu nebo výrobní vada, výrobek vám – podle našeho rozhodnutí – bezplatně opravíme nebo vyměníme. Předpokladem pro poskytnutí záruky během 3leté záruční lhůty je předložení vadného výrobku a dokladu o koupi (pokladní stvrženka) a písemný popis závady s informací o tom, kdy se vyskytla. V případě, že se na vadu vztahuje naše záruka, obdržíte zpět opravený nebo nový výrobek. Od opravy nebo výměny nezačne běžet nová záruční lhůta.

### ● Záruční lhůta a zákonné nároky na odstranění vad

Záručním plněním se záruční lhůta neprodlužuje. To platí i pro vyměněné a opravené díly. Eventuální poškození a vady existující již v okamžiku zakoupení je nutné nahlásit okamžitě po vybalení. Opravy, jejichž potřeba vznikne po uplynutí záruční doby, se hradí.

### ● Rozsah záruky

Přístroj byl pečlivě vyroben v souladu s přísnými požadavky na kvalitu a před expedicí byl svědomitě odzkoušen.

Záruka se vztahuje na materiálové a výrobní vady. Tato záruka neplatí pro díly výrobku, které podléhají běžnému opotřebení, a tedy mohou být považovány za spotřební díly. Dále se nevztahuje ani na poškození křehkých dílů, jako např. spínačů a dílů ze skla. Záruka pozbývá platnosti, jestliže je poškozený výrobek nadále používán nebo je používán nebo udržován nepřiměřeným způsobem. K odbornému používání výrobku je zapotřebí přesně dodržovat pokyny uvedené v originálním návodu k provozu. Je bezpodmínečně nutné vyhnout se účelům použití a jednáním, která se v návodu k obsluze nedoporučují, nebo před kterými návod k obsluze varuje.

Tento výrobek je určený pouze k soukromému použití, nikoliv ke komerčním účelům. Záruka zaniká v případě zneužití a neodborné manipulace, použití násilí nebo v případě zásahů neprováděných naším autorizovaným servisem.

### ● Postup při záruční reklamaci

Pro zajištění rychlého zpracování vašeho případu se řiďte následujícími pokyny:

- Pro případ dalších dotazů si laskavě připravte doklad o koupi a číslo výrobku (např. IAN) jako doklad o zakoupení spotřebiče.
- Číslo výrobku naleznete na typovém štítku na výrobku, na rytině na výrobku, na titulní straně návodu (vlevo dole) nebo na nálepce na zadní nebo spodní straně výrobku.
- V případě výskytu funkčních nebo jiných vad kontaktujte nejdříve telefonicky nebo kontaktní formulář níže uvedené servisní oddělení.
- Vadný výrobek pak můžete bezplatně zaslat spolu s dokladem o koupi (pokladní stvrženkou), popisem závady a informací o tom, kdy se vada vyskytla, na adresu servisu, kterou vám sdělí

servisní oddělení.

- Na stránce parkside-diy.com si můžete prohlédnout a stáhnout tuto a mnohé další příručky. Pomocí následujícího QR kódu se dostanete přímo na stránky parkside-diy.com. Zadáním čísla výrobku (IAN) 494635 získáte přístup k návodu k obsluze vašeho výrobku.



## ● Servis

Používejte pouze originální příslušenství.

### Černý model

(PSHL 2 D1, č. výr.: 2913):

přední sklo (CMC C CE):

136 mm x 134,42 mm

Vnitřní sklo (CMC 1 C CE):

103,8 mm x 47,3 mm x 1,0 mm

### Model s plameny

(PSHL 2 D1, č. výr.: 2273):

Přední sklo (CMC 1 C CE):

141 mm x 177 mm x 1,5 mm

Vnitřní sklo (CMC 1 C CE):

103,8 mm x 47,3 mm x 1,0 mm

### Model s pruhy

(PSHL 2 D1, č. výr.: 2914):

přední sklo (CMC C CE):

145,5 mm x 135,4 mm

Vnitřní sklo (CMC 1 C CE):

103,8 mm x 47,3 mm x 1,0 mm

### Naše kontaktní údaje:

#### CZ

Název:	C.M.C. GmbH Holding Service CZ
Internetová adresa:	<a href="http://www.cmc-creative.de">www.cmc-creative.de</a>
Kontaktní formulář:	<a href="https://parkside-diy/service">https://parkside-diy/service</a>
Telefon:	00420 608 600485
Sídlo:	Německo

**IAN 494635\_2504**

Dovolujeme si upozornit, že následující adresa není adresou servisní opravy.  
Kontaktujte výše uvedené servisní místo.

**Adresa:**

**C. M. C. GmbH Holding**

Katharina-Loth-Str. 15

66386 St. Ingbert

Německo

**Objednání náhradních dílů:**

[www.ersatzteile.cmc-creative.de](http://www.ersatzteile.cmc-creative.de)

<b>Tabuľka použitých piktogramov</b> .....	Strana	71
<b>Úvod</b> .....	Strana	72
Použitie v súlade s určením .....	Strana	72
Rozsah dodávky .....	Strana	72
Opis súčastí .....	Strana	72
Technické údaje .....	Strana	73
<b>Bezpečnostné pokyny</b> .....	Strana	73
<b>Uvedenie do prevádzky</b> .....	Strana	77
<b>Odstránenie chýb</b> .....	Strana	79
<b>Čistenie</b> .....	Strana	79
<b>Skladovanie</b> .....	Strana	79
<b>Informácie o ochrane životného prostredia a likvidácii</b> .....	Strana	80
<b>Význam označení</b> .....	Strana	80
<b>Pôvodné EÚ vyhlásenie o zhode</b> .....	Strana	82
<b>Informácie o záruke a servise</b> .....	Strana	84
Záručné podmienky .....	Strana	84
Záručná doba a zákonný nárok na reklamáciu .....	Strana	84
Rozsah záruky .....	Strana	84
Postup v prípade poškodenia v záruke .....	Strana	85
<b>Servis</b> .....	Strana	85

● Tabuľka použitých piktogramov			
	Pozor! Prečítajte si návod na obsluhu!		Pozor, možné nebezpečenstvá!
	Symbol preškrtnutej nádoby na odpad na kolieskach znamená, že toto zariadenie podlieha smernici 2012/19/EÚ.		Dôležité upozornenie!
	Pozor: Zváracie prilby neposkytujú žiadnu ochranu očí, sluchu a tváre!		Pozor: Lúče elektrického oblúka môžu poškodiť sietnicu očí!
	Vyrobené z recyklovaného materiálu		Batérie zlikvidujte ekologicky!
	Obal a zariadenie zlikvidujte ekologicky!		Jednosmerný prúd
	Vhodný len na jazdu a použitie v cestnej premávke		

# Automatická zvracia prilba PSHL 2 D1

## ● Úvod



Srdečne gratulujeme! Rozhodli ste sa pre prvotriedny výrobok od našej spoločnosti. Pred prvým uvedením do prevádzky sa oboznámte s výrobkom. Za týmto účelom si pozorne prečítajte nasledovný návod na obsluhu a bezpečnostné upozornenia.

**NEDOVOĽTE DOSTAŤ SA DO RÚK DEŤOM!**

## ● Použitie v súlade s určením

Táto zvracia prilba chráni pri zváraní oči a tvár pred iskrami, odstrekmí a UV žiarením, pričom sa automaticky prispôbuje svetelným podmienkam. Poskytuje okamžité, snímačom riadené stmavnutie pri zapálení zvracieho oblúka, ako aj zosvetlenie po ukončení zvárania (vrátane krátkého oneskorenia na ochranu pred dosvitom). Zvracia prilba disponuje plynulo nastaviteľným stupňom ochrany DIN s bočným otočným regulátorom a je možné ju prestaviť aj na ochranu pred odletovaním iskier pri brúsení. Používajte výrobok iba tak, ako to je opísané, a iba pre uvedené oblasti použitia. Tento návod starostlivo uschovajte. Pri postúpení výrobku tretej osobe s ním odovzdajte aj všetky podklady. Akékoľvek použitie, ktoré sa líši od použitia v súlade s určením, je zakázané a potenciálne nebezpečné. Škody spôsobené nedodržiavaním pokynov alebo chybným použitím nie sú kryté zárukou a nespádajú do rozsahu ručenia výrobcu. Zariadenie bolo koncipované na domáce používanie a nesmie sa používať na komerčné ani priemyselné účely.

## ● Rozsah dodávky

- 1 automatická zvracia prilba
- 1 návod na obsluhu
- 2 batérie typu LR03 (AAA)

## ● Opis súčastí

1	Predné ochranné sklo	2	Teleso prilby
3	Solárny článok	4	Zadné ochranné sklo
5	Náhlavný križ	6	Zadný otočný regulátor náhlavného križa
7	Bočný otočný regulátor náhlavného križa	8	UV filter
9	Regulátor stmavenia	10	Tlačidlo Test
11	Nastavenie oneskorenia	12	Nastavenie citlivosti
13	Indikátor nízkeho stavu nabitia batérie	14	Spínač LED osvetlenia
15	Priehradka na batérie	17	Snímač zvracieho oblúka
18	Posuvný prvok	19	LED svetlo
20	Prepínač stmavenia		

## ● Technické údaje

Rozmery kazety filtra:	110x90x15 mm	Zapnutie/vypnutie filtra:	automaticky
Priezor:	9,2x4,2 cm	Zapnutie/vypnutie LED:	manuálne
Svetlý stav:	DIN 4	Napájanie:	Solárny článok
Tmavý stav:	DIN 5 – DIN 9 / DIN 9 – DIN 13	Prevádzková teplota:	-5 °C až +55 °C
Doby spínania Zo svetlého stavu do tmavého: Z tmavého stavu do svetlého:	0,1–1,4 ms 0,1–2 s	Skladovacia teplota:	-20 °C až +70 °C
		Zváracie metódy:	MMA, MIG, MAG, TIG, plazmové rezanie a plazmové zváranie
		Maximálna životnosť:	cca 5 rokov

**⚠ UPOZORNENIE:** V rámci ďalšieho vývoja môžu byť vykonané technické a optické zmeny bez predchádzajúceho oznámenia. Všetky rozmery, upozornenia, pokyny, oznámenia a údaje v tomto návode na použitie sú preto poskytované bez záruky. Z tohto dôvodu si na základe tohto návodu na obsluhu nemožno uplatňovať žiadne právne nároky.

## ● Bezpečnostné pokyny

**⚠** Pozorne si prečítajte tento návod na použitie a dodržiavajte uvedené pokyny. Oboznámte sa prostredníctvom tohto návodu na obsluhu so zariadením, jeho správnym používaním a bezpečnostnými pokynmi. Na typovom štítku sú uvedené všetky technické údaje tejto zvárackej prilby. Informujte sa o technických danostiach tohto výrobku.

- Pred každým použitím skontrolujte úplnú funkčnosť zvárackej prilby stlačením tlačidla „Test“.
- Výrobok nie je vhodný na laserové zváranie.
- Výrobok je schválený iba pre použitie v rozsahu teplôt od -5 °C do +55 °C.
- Výrobok nie je ohňovzdorný.
- Zváraciu prilbu a UV filter nevystavujte vysokým teplotám alebo vlhkosti.
- Filter ADF neodstraňujte zo zvárackej prilby a v žiadnom prípade neotvárajte teleso filtra ADF bez povolenia výrobcu.
- Pred každým použitím skontrolujte, či je zvolené správne nastavenie zvárania/brúsenia.
- Na vonkajšej strane filtra ADF musí byť nainštalované predné krycie sklo. V opačnom prípade sa môže filter ADF poškodiť.

- Na zväracej prilbe a filtri ADF nevykonávajte žiadne zmeny/ výmeny bez povolenia.
- Ak pri zváraní filter automaticky nestmavne, ihneď prerušte prácu a bezodkladne sa obráťte na predajcu.
- Na čistenie filtra ADF nepoužívajte alkohol, benzín ani žiadne iné riedidlá. Filter ADF neponárajte do vody.
- Reakčný čas tekutých kryštálov ADF sa pri nižšej okolitej teplote predlžuje, ochranné funkcie tým však nie sú ovplyvnené.
- Teleso filtra ADF sa musí ihneď vymeniť, ak je poškodené alebo poškriabané, pretože je následne výrazne obmedzený výhľad, ako aj ochranná funkcia.
- Ak sú sklá priesozoru rozbité alebo poškriabané, ihneď ich vymeňte. Pri výmene skiel priesozoru filtra nepoužívajte tvrdé predmety.
- Povrch filtra ADF, snímača a solárnych článkov pravidelne čistite.
- Zväracia prilba nie je odolná voči poškodeniu následkom silného nárazu, výbuchu alebo leptavých kvapalín.
- Dĺžka doby životnosti závisí od individuálnych faktorov, ako je používanie, čistenie, skladovanie a údržba. Odporúčajú sa pravidelné kontroly a výmena pri poškodení.
- Materiál, z ktorého je výrobok vyrobený, časom starne. Následkom toho môžu na zväracej prilbe vznikáť napr. praskliny. Po takomto poškodení zväracia prilba viac neposkytuje účinnú ochranu. V takom prípade by mal používateľ zväraciu prilbu ihneď vymeniť.
- Tento výrobok sa nesmie používať na zväracie a rezacie práce nad úrovňou hlavy. Pri použití tohto výrobku na zväracie a rezacie práce nad úrovňou hlavy sa môžu roztavené kvapky kovu prepáliť cez filter ADF a spôsobiť poranenie používateľa.
- Ak je filter poškodený, používateľ musí okamžite ukončiť používanie zväracej prilby. Odstrekujúca troska môže poškodiť povrch filtra a kožu používateľa alebo spôsobiť iné vážne nehody.
- Tento výrobok je odolný voči vysokým teplotám a ťažko zápalný, avšak pri priamom kontakte s otvoreným plameňom alebo pri priblížení k objektu s vysokou teplotou sa môže zväracia prilba začať taviť alebo horieť. Aby ste takýmto rizikám predišli, zväraciu prilbu skladujte a používajte iba popísaným spôsobom.
- Filter ADF je elektronický výrobok, ktorý nie je vodotesný. Dbajte na to, aby ste ho udržiavali v suchom a čistom stave, a neskladujte ho vo vlhkom prostredí.
- Použitie v rozpore s určením môže viesť k poraneniu používateľa a spôsobiť ďalšie druhy ochorení.

- Pred každým použitím skontrolujte filter. Pokiaľ sa vám funkcia alebo vzhľad výrobku javia ako nesprávne, nesmiete ho viac používať.
- V prípade výskytu mihotania filtra alebo ak stupeň stmavnutia viac nezodpovedá štandardnej hodnote alebo pri výskyte iných nezvyčajných pracovných podmienok sa zváracia prilba následne viac nesmie používať.
- Pokiaľ to nie je potrebné, nevystavujte tento výrobok slnečnému žiareniu.
- Používajte iba originálne náhradné diely. Použitie neoriginálneho príslušenstva môže spôsobiť problémy s ochrannou funkciou, použiteľnosťou a triedou ochrany výrobku.
- Prekročenie doby životnosti (nedostatočná ochrana) – Pred každým použitím skontrolujte zváraciu prilbu, či nevykazuje poškodenia alebo či neuplynula doba životnosti.
- Použitie ochrany zraku bez filtračnej funkcie proti optickému žiareniu (poškodenie zraku) – Pred každým použitím skontrolujte, či ochrana zraku vykazuje požadovanú číselnú hodnotu na stupnici.
- Použitie výrobku na ochranu pred odstrekmí (nedostatočná ochrana) – Vždy skontrolujte, či je k dispozícii správna ochranná funkcia.
- Použitie výrobku na ochranu pred veľkými prachovými časticami (poranenie, nehoda). Zariadenie na ochranu zraku sa smie používať iba na práce popísané v tomto návode na obsluhu. Akákoľvek odchýlka od pokynov uvedených v návode na obsluhu môže mať za následok poranenia alebo nehody.
- Použitie poškodených výrobkov (nedostatočná ochrana) – Pred každým použitím skontrolujte zváraciu prilbu, či nevykazuje poškodenia alebo či neuplynula doba životnosti.
- Neodborné použitie ochrany zraku (poranenie, nehoda). Prístroj na ochranu zraku sa smie používať výlučne na práce popísané v tomto návode na obsluhu. Akákoľvek odchýlka od pokynov môže mať za následok poranenia a nehody.
- Toto zariadenie môžu používať deti od 16 rokov a osoby so zníženými fyzickými, senzorickými alebo mentálnymi schopnosťami alebo s nedostatkom skúseností a vedomostí iba vtedy, ak sú pod dohľadom alebo ak boli poučené o bezpečnom používaní zariadenia a ak chápu riziká, ktoré vyplývajú z používania zariadenia. Deti sa nesmú hrať so zariadením. Čistenie a používateľskú údržbu nesmú vykonávať deti bez dozoru.
- Zváracia prilba s automatickým stmavením nie je vhodná na laserové zváranie a zváranie plameňom.

- Zváraciu prilbu nikdy nekladte na horúce povrchy.
- Zváraciu prilbu v žiadnom prípade neotvárajte. Na zváraciej prilbe nevykonávajte žiadne opravy alebo zmeny. Tieto činnosti smie vykonávať iba vyškolený odborný personál.
- Dbajte na to, aby ste pred každým procesom zvárania nastavili automatické stmavenie.
- Bezpečnostný prieszor sa nesmie otvárať. Chráni filter pred znečistením a poškodením.
- Ak nedôjde k automatickému stmaveniu filtra, ihneď ukončíte zváranie a kontaktujte výrobcu.
- Zváraciu prilbu používajte iba pri teplote medzi  $-5\text{ °C}$  až  $+55\text{ °C}$ . Mimo tohto rozsahu teplôt sa reakčný čas filtra predĺži.
- Filter, povrch prilby a solárne články pravidelne čistite.
- Ak ochranný prieszor vykazuje škrabance alebo poškodenia, vymeňte ho.
- Zváracia prilba neposkytuje ochranu pred nárazom.
- Používanie, čistenie a skladovanie môžu skrátiť 5-ročnú dobu životnosti. V prípade poškriabania skla prieszoru alebo iných viditeľných poškodení sklo prieszoru, príp. zváraciu prilbu ihneď vymeňte.
- Ochranné zariadenie môže zmeniť vnímanie farieb a/alebo rozpoznanie signálnych svetiel.

**⚠ VÝSTRAHA:** Ochranné zariadenia, ktoré boli vystavené nárazu, sa viac nesmú používať a musia sa zlikvidovať a vymeniť.

**⚠ VÝSTRAHA:** Nevhodné na jazdu v noci alebo pri slabom osvetlení.

**⚠ VÝSTRAHA:** Materiály prichádzajúce do kontaktu s pokožkou používateľa môžu u citlivých osôb vyvolať alergické reakcie.

**⚠ POZOR!** Zariadenia na ochranu zraku môžu v prípade častíc s vysokými rýchlosťami pre používateľa predstavovať nebezpečenstvo následkom prenosu nárazov, pokiaľ sa tieto zariadenia používajú na bežných korekčných okuliach.

**⚠ POZOR!** Ak je potrebná ochrana pred časticami s vysokými rýchlosťami pri extrémnych teplotách, zvolené zariadenie na ochranu zraku musí byť hneď za písmenom označujúcim intenzitu nárazu označené tiež písmenom T, napr. FT, BT alebo AT, resp. podľa EN ISO, t.j. CT, DT alebo ET. Ak za písmenom označujúcim intenzitu nárazu nenasleduje písmeno T, potom sa náradie na ochranu zraku smie používať proti časticiam s vysokou rýchlosťou iba pri izbovej teplote.

## ● Uvedenie do prevádzky

**⚠ UPOZORNENIE:** Zváraciu prilbu používajte iba s namontovaným zadným ochranným sklom [4].

**⚠ UPOZORNENIE:** Snímače [17] UV filtra [8] udržiavajte čisté.

Ihneď po otvorení obalu skontrolujte, či je obsah balenia úplný a v bezchybnom stave. Ak nie je obsah balenia kompletný alebo má nedostatky, bezodkladne sa spojte s vaším predajcom. Ak je zariadenie chybné, neuvádzajte ho do prevádzky.

## Tabuľka pre nastavenie stupňov stmavenia

	Prúd zváracieho oblúka (ampér)																					
	1.5	6	10	15	30	40	60	70	100	125	150	175	200	225	250	300	350	400	450	500	600	
Grind	Funkcia brúsenia – automatické stmavenie nie je aktívne																					
SMAW	8				9			10			11			12			13			14		
MAG	8						9		10		11			12			13			14		
TIG/ GTAW	8			9			10			11			12			13						
MIG (ťažké)	9						10			11			12			13		14				
MIG (ľahké)	10									11			12		13		14					
PAC	9							10		11		12			13							
PAW	4	5	6	7	8	9	10			11			12									

SMAW:	Zváranie s obalenými elektródami
MIG (ťažké):	MIG zváranie ťažkých kovov
MIG (ľahké):	MIG zváranie ľahkých kovov a zliatin
TIG/GTAW:	Zváranie v ochrannej atmosfére inertného plynu
MAG:	Zváranie s kovovým aktívnym plynom
PAC:	Plazmové rezanie
PAW:	Plazmové zváranie
Grind:Brúsna funkcia:	Automatické stmavenie nie je aktívne. Nastavenie použite iba v prípade, keď zväračskú kuklu nepoužívate na zváranie.

**⚠ POZOR!** Pred každým uvedením do prevádzky skontrolujte, či je zväracia prilba a ochranné sklo funkčné. Pokiaľ ochranné sklo vykazuje škrabance, trhliny alebo nerovnosti, musí sa pred použitím bezpodmienečne vymeniť, pretože v opačnom prípade môže dôjsť k vážnym poraneniam.

- Odstráňte ochrannú fóliu z vonkajšej a vnútornej strany priezoru.
- Zváraciu prilbu nastavte pomocou náhlavného križa [5]. Na účely prispôsobenia zväracej prilby na príslušnú veľkosť hlavy otáčajte zadným otočným regulátorom náhlavného križa [6] a následne otáčajte bočnými otočnými regulátormi náhlavného križa [7], aby ste zväraciu prilbu zaaretovali. Pri nastavovaní zabezpečte, aby zväračská prilba sedela na hlave čo najhlbšie a bola čo najbližšie k tvári.
- Pred procesom zvárania nastavte vhodný stupeň stmavenia. Stupeň stmavenia je možné nastaviť manuálne v rozsahu od 5 do 9 a od 9 do 13, a to otáčaním regulátora stmavenia [9] na vonkajšej strane prilby. Prostredníctvom prepínača stmavenia [20] je možné nastaviť, či bude stmavenie prostredníctvom regulátora stmavenia [9] nastavené v rozmedzí stupňov 5–9 alebo 9–13.

**⚠ POZOR!** Regulátor stmavenia [9] disponuje pozíciou „Grind“ (režim brúsenia). Pri nastavení regulátora stmavenia [9] do tejto polohy sa automatické stmavenie deaktivuje. Toto nastavenie

používajte iba vtedy, ak zváraciu prilbu nechcete používať pri zváraní. Automatické stmavenie následne nebude aktívne. Pred každým použitím skontrolujte nepriepustnosť svetla.

## Postup odskúšania

- Prostredníctvom tlačidla Test [10] môžete vopred odskúšať, či funkcia stmavenia zváraciej prilby funguje.
- Priblížte sa s externým zdrojom svetla s výkonom vyšším ako 40 W ku sklu priezoru a skontrolujte, či sklo stmavne, príp. zosvetlie. Na tento účel otočte regulátor stmavenia [9] v smere hodinových ručičiek z polohy „Grind“ na nasledujúci stupeň. Takto sa automaticky zapne stmavenie filtra.
- Ak otočíte regulátor stmavenia [9] proti smeru hodinových ručičiek späť do polohy „Grind“, automatické stmavenie filtra sa opäť deaktivuje.

## Výmena UV filtra

- Ak chcete vymeniť UV filter/solárny článok, zatlačte posuvné prvky [18] k sebe (pozri obr. D). Následne budete môcť vybrať filter von. Na tento účel zatlačte aretačné prvky smerom nahor, ako je znázornené na obrázku E, a z druhej strany zľahka zatlačte proti filtru.
- Potom odstráňte regulátor stmavenia [9] na vonkajšej strane zvárackej prilby jednoduchým potiahnutím a následne uvoľnite maticu pod ním.
- Po uvoľnení matice zo závitú môžete filter zo zvárackej prilby úplne vybrať.
- Pre opätovné zabudovanie filtra postupujte v opačnom poradí.

## Nastavenie oneskorenia

Nastavením oneskorenia stmavenia [11] môžete podľa zváracieho procesu nastaviť, či sa má automatické stmavenie vypnúť priamo po ukončení procesu zvárania alebo nie. Na stupni „min.“ sa automatické stmavenie vypne priamo. Čím ďalej otočíte otočný regulátor v smere hodinových ručičiek k polohe „max.“, tým dlhšie sa zachová stmavenie po ukončení procesu zvárania. Táto funkcia má veľký význam pri dosvite.

## Nastavenie citlivosti

Nastavením citlivosti [12] môžete regulovať svetelnú citlivosť snímača. Pri nepatrnom dopade svetla je možné nastaviť regulátor na stupeň „max.“. Takto nastane automatické stmavenie aj pri slabom zdroji svetla. Aj v prípade tejto dodatočnej funkcie môžete podľa vlastných potrieb nastaviť svetelnú citlivosť snímača.

## LED svetlo so snímačom prítmia

LED svetlo [19] integrované do zvárackej prilby sa ovláda spínačom LED osvetlenia [14]. Najskôr nastavte požadovaný stupeň stmavenia. LED svetlo [19] možno zapnúť manuálne zapnutím spínača LED osvetlenia [14] (stredná poloha „ON“).

Zváracská prilba je vybavená snímačom prítmia. Tento snímač sa aktivuje vtedy, keď je spínač LED osvetlenia [14] prepnutý do polohy „Auto“ napravo. Vtedy snímač prítmia automaticky zapne LED svetlo pri tmavšom okolitom prostredí a pri svetlejšom okolitom prostredí ho opäť vypne. To slúži na osvetlenie zváraných predmetov pri tmavšom okolitom prostredí. Vždy po dokončení práce a pred uskladnením zváraciej prilby treba spínač LED osvetlenia [14] vypnúť (poloha „OFF“ naľavo).

## Výmena batérií

V priehradke batérií môžete vymeniť slabé batérie za nové. Slabý stav nabitia batérie signalizuje kontrolka batérie [13] svietiacia výstražným červeným svetlom.

- Ak chcete otvoriť priehradku na batérie [15], musíte otočiť krytom priehradky na batérie [15] proti smeru hodinových ručičiek (pozri obr. G).
- Po odstránení krytu priehradky na batérie [15] môžete batériu vymeniť.

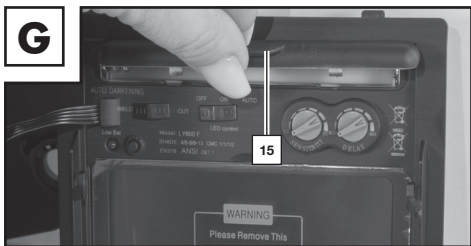

- Potom priehradku na batérie [15] znova zatvorte. Na účely zatvorenia priehradky na batérie je potrebné vložiť kryt priehradky na batérie [15] a následne zatlačiť držiadlo nadol, kým kryt nezapadne.

**⚠ UPOZORNENIE:** Batérie slúžia na prvé stmavenie filtra na začiatku zväracieho procesu. Integrovaný solárny článok potom dodá filtru energiu.

## ● Odstránenie chýb

Chyba	Príčina	Riešenie
Nerovnomerné stmavenie, resp. mihotanie filtra.	Predné ochranné sklo [1] je znečistené alebo poškodené.	Vyčistite alebo vymeňte predné ochranné sklo.
	Snímač zväracieho oblúka [17] nie je čistý.	Vyčistite povrch snímača zväracieho oblúka [17].
	Hodnota zväracieho prúdu je príliš nízka.	Nastavte citlivosť na najvyšší stupeň.
Reakcia je spomalená.	Okolité teplota je príliš vysoká/nízka.	Zväraciu prilbu používajte iba pri teplote medzi -5 °C až +55 °C.
	Citlivosť je príliš nízka.	Nastavte vyššiu citlivosť.
Nedostatočný výhľad.	Znečistené predné ochranné sklo [1]/ zadné ochranné sklo [4].	Vyčistite predné ochranné sklo [1]/ zadné ochranné sklo [4].
	Nebola odstránená ochranná fólia zo zadného ochranného skla [4].	Odstráňte ochrannú fóliu.
	Okolité osvetlenie nie je dostatočné.	Nastavte vyššiu intenzitu osvetlenia vo vašom pracovnom prostredí.
	Je nastavený nesprávny stupeň stmavenia.	Nanovo nastavte stupeň stmavenia.
Zväracia prilba nesesí správne.	Náhlavný kríž [5] je nesprávne nastavený.	Nastavte náhlavný kríž [5] nanovo a tesnejšie.

## ● Čistenie

- Na čistenie telesa prilby [2] nepoužívajte žiadne leptavé čistiace prostriedky.
- UV filter [8] nikdy nevystavujte kontaktu s vodou.
- Výrobok čistite mäkkou a suchou handričkou, navlhčenou handričkou alebo handričkou navlhčenou v dezinfekčnom prostriedku.

## ● Skladovanie

- Zariadenie uchovávajte na suchom mieste mimo dosahu detí.
- Dbajte na to, aby bol pri skladovaní spínač LED osvetlenia [14] vždy vypnutý (poloha „OFF“ naľavo).

## ● Informácie o ochrane životného prostredia a likvidácii



### NEVYHADZUJTE ELEKTRICKÉ NÁRADIE DO DOMOVÉHO ODPADU! ZHODNOTENIE SUROVÍN NAMIESTO LIKVIDÁCIE ODPADU!

Podľa európskej smernice 2012/19/EÚ sa musia opotrebované elektrické zariadenia zbierať samostatne a musia sa odovzdať na ekologické opätovné zhodnotenie. Symbol prečiarknutého odpadkového koša na kolieskach znamená, že toto zariadenie sa po skončení životnosti nesmie likvidovať spolu s komunálnym odpadom. Zariadenie musíte odovzdať na zriadených zberných miestach, v recyklačných strediskách alebo v spoločnostiach na likvidáciu odpadu. Likvidáciu vašich zaslaných poškodených zariadení vykonáme bezodplatne. Okrem toho sú distribútori elektrických a elektronických zariadení a distribútori potravín povinní ich prevziať späť. Spoločnosť LIDL vám ponúka možnosti vrátenia tovaru priamo v pobočkách a predajniach. Spätný odber a likvidácia je pre vás bezplatný. Pri kúpe nového zariadenia máte právo bezodplatne odovzdať zodpovedajúce použité zariadenie. Dodatočne toho máte možnosť, nezávisle od kúpy nového zariadenia, bezplatne odovzdať (až tri) použité zariadenia, ktoré nie sú v žiadnom rozmere väčšie ako 25 cm. Pred vrátením, prosím, vymažte všetky osobné údaje. Pred vrátením odstráňte zo zariadenia batérie alebo akumulátory, ktoré nie sú uzatvorené v použitom zariadení, ako aj lampy, ktoré je možné vybrať bez ich zničenía, a odovzdajte ich do separovaného zberu.



Batérie s obsahom škodlivín sú označené vedľa uvedenými symbolmi, ktoré upozorňujú na zákaz likvidácie s domovým odpadom. Označenia určujúcich ťažkých kovov: Cd = kadmium, Hg = ortuť, Pb = olovo. Použité batérie odovzdajte na zbernom mieste vo vašom meste či obci alebo späť vášmu predajcovi. Splníte tým zákonné povinnosti a prispějete dôležitým spôsobom k ochrane životného prostredia.



Všimajte si označenie na rôznych obalových materiáloch a poprípade ich triedte osobitne podľa typu. Obalové materiály sú označené skratkami (a) a číslami (b) s nasledujúcim významom: 1–7: umelé hmoty, 20–22: papier a lepenka, 80–98: kompozitné materiály.

## ● Význam označení

### Bezpečnostné sklá podrobené skúške podľa DIN EN 166 (C6316CMC, C7278CMC):

- Predné ochranné sklá PSHL 2 D1 #2272, #2273, CMC\_VIS24, CMC\_VIS35: CMC F CE

CMC = skratka výrobcu / F = mechanická pevnosť (náraz s nízkou energiou 45 m/s)  
CE = Značka CE

### Bezpečnostné sklá podrobené skúške podľa normy EN ISO 16321 (C7278CMC, C6316CMC):

- Predné ochranné sklá CMC\_VIS24, CMC\_VIS35, PSHL 2 D1 #2273: CMC C CE

CMC = skratka výrobcu / 1= zvýšená optická vlastnosť/optická kategória /  
C = mechanická pevnosť (náraz s nízkou energiou 45 m/s) / CE = značka CE

### Bezpečnostné sklá podrobené skúške podľa DIN EN 166 (C6318CMC):

- Zadné ochranné sklo PSHL 2 D1 #2272, #2273: CMC 1 F CE

CMC = skratka výrobcu / 1= zvýšená optická vlastnosť/optická kategória  
F = mechanická pevnosť (náraz s nízkou energiou 45 m/s) / CE = značka CE

## Bezpečnostné sklá podrobené skúške podľa normy EN ISO 16321 (C6318CMC):

- **Zadné ochranné sklo PSHL 2 D1 #2272, #2273: CMC 1 C CE**

CMC = skratka výrobcu / 1= zvýšená optická vlastnosť/optická kategória  
C = mechanická pevnosť (náraz s nízkou energiou 45 m/s) / CE = značka CE

## ADF (Auto-darkening filter) podrobený skúške podľa normy EN ISO 16321: 16321 CMC W4/5-9/9-13 V2 Vyhlásenie CE:

16321 = skúšobná norma  
CMC = skratka výrobcu  
W4/5-9/9-13 = úrovne ochrany  
4 = svetlý stav  
5-9/9-13 = stavy stmavenia  
V2 = trieda závislosti od uhla  
CE = Značka CE

## Škrupiny zvracacích prilieb podrobené skúške podľa DIN EN 175:

- **Škrupina zvracacej prilby PSHL 2 D1p: CMC EN 175 F CE (C6315CMC)**

Číslo aplikovanej normy: EN 175:  
Identifikácia výrobcu: CMC  
Mechanická pevnosť: S, F, B  
Hmotnosť v gramoch (v prípade potreby)  
CE = značka CE

## Škrupiny zvracacích prilieb podrobené skúške podľa normy EN ISO 16321:

- **Škrupina zvracacej prilby PSHL 2 D1p: 16321 CMC W13 C 1-M CE (C6315CMC)**
- **Škrupina zvracacej prilby CMC\_HeS31: 16321 CMC W14 E 1-M CE (C7214CMC)**
- **Škrupina zvracacej prilby CMC\_HeS20: 16321 CMC W14 E 1-M CE (C7238CMC)**

Číslo aplikovanej normy: EN ISO 16321  
Identifikácia výrobcu: CMC  
Zvracacia prilba: W  
Maximálna úroveň stmavenia zvracieho filtra: 13  
Mechanická pevnosť: C, D, E  
Tvar hlavy: 1-M  
CE = Značka CE  
Hmotnosť v gramoch (v prípade potreby)

Symbol	Trieda ochrany	Opis oblasti použitia
S	Zvýšená pevnosť	Mechanická pevnosť
F alebo C	Náraz s nízkou energiou (45 m/s)	Mechanická pevnosť
B alebo E	Náraz so strednou energiou (120 m/s)	Mechanická pevnosť
D	80 m/s	Mechanická pevnosť

 Ak nie sú rovnaké symboly úrovne pevnosti z hore uvedenej tabuľky pre bezpečnostné sklo/filter a nosné teleso, priradte celému ochrannému zariadeniu nižšiu úroveň pevnosti.

 Toto ochranné zariadenie je vhodné na použitie s kontrolnou hlavou 1-M.

## Certifikačný orgán:

DIN CERTCO Gesellschaft für Konformitätsbewertung mbH  
Alboinstrasse 56 / 12103 Berlin / Notified body number 0196

## ● Pôvodné EÚ vyhlásenie o zhode

1. Osobné ochranné vybavenie (číslo výrobku, typu, šarže alebo sériové číslo):

### Automatická zväracia prilba

IAN: 494635\_2504

Sériové číslo:

Model čierna: 2913

Model s plameňmi: 2273

Model s pásikmi: 2914

Rok výroby: 2026/03

Model: PSHL 2 D1

2. Názov a adresa výrobcu a prípadne jeho splnomocneného zástupcu:

### C. M. C. GmbH Holding

Zodpovedný za dokumenty:

**Joachim Bettinger**

**Katharina-Loth-Str. 15**

**66386 St. Ingbert**

**Nemecko**

3. Výhradnú zodpovednosť za vystavenie tohto vyhlásenia o zhode nesie výrobca.

### C. M. C. GmbH Holding

4. Predmet Vyhlásenia (identifikácia osobných ochranných prostriedkov, ktorá umožňuje spätnú vysledovateľnosť; môže prípadne obsahovať dostatočné ostrý farebný obrázok, ak je to potrebné na identifikáciu osobných ochranných prostriedkov):

<b>Zvärací ochranný štít na tvár</b> <b>Model čierna PSHL 2 D1</b> <b>(CMC_HeS20), č. výr.: 2913</b>	<b>Zvärací ochranný štít na tvár</b> <b>Model s plameňmi</b> <b>PSHL 2 D1p, č. výr.: 2273</b>
	
<b>Zadné ochranné sklo PSHL 2 D1 #2272, #2273:</b> <b>CMC 1 C CE</b>	<b>Zvärací ochranný štít na tvár</b> <b>Model s pásikmi PSHL 2 D1</b> <b>(CMC_HeS31), č. výr.: 2914</b>
	

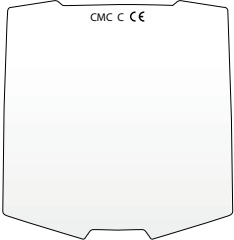
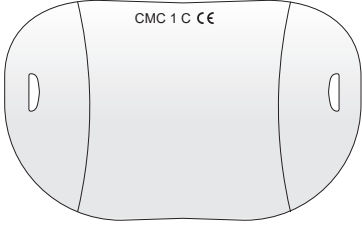
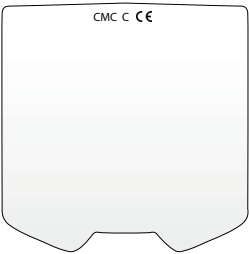
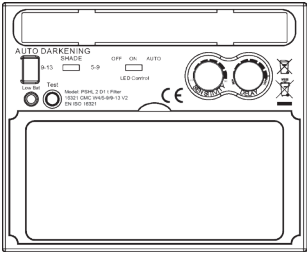
<b>Predné ochranné sklá CMC_VIS24: CMC C CE</b>	<b>Predné ochranné sklá PSHL 2 D1 #2273: CMC 1 C CE</b>
	
<b>Predné ochranné sklá CMC_VIS35: CMC C CE</b>	<b>Automatický zvrácači ochranný filter s manuálne nastaviteľnou úrovňou ochrany PSHL 2 D1t Filter</b>
	

5. Predmet Vyhlásenia popísaný v bode číslo 4 zodpovedá príslušným harmonizačným predpisom EÚ:

#### **Elektromagnetická kompatibilita**

2014/30/EÚ

#### **Smernica RoHS**

2011/65/EÚ + 2015/863 EÚ

**Nariadenie o osobných ochranných pomôckach**  
(EÚ)/2016/425

6. Aplikované príslušné harmonizované normy alebo iné technické špecifikácie, pre ktoré platí Vyhlásenie o zhode vrátane dátumu noriem, resp. ostatných technických špecifikácií:

**EN 166:2002**

**EN 175:1997**

**EN ISO 16321-1:2022**

**EN ISO 16321-2:2021**

**EN IEC 61000-6-3:2021**

**EN IEC 61000-6-1:2019**

7. Registrovaný certifikačný orgán DIN CERTCO Gesellschaft für Konformitätsbewertung mbH, Alboinstrasse 56, 12103 Berlín, číslo notifikovaného orgánu 0196, vykonal typovú skúšku EÚ a vystavil EÚ osvedčenie o typovej skúške C6315CMC/R0, C6316CMC/R0, C6318CMC/R0, C7214CMC/R0, C7238CMC/R0, CMC7278CMC/R0, C7329CMC/R0.

St. Ingbert, 01.06.2025

C.M.C. GmbH Holding  
Katharina-Loth-Straße 15  
66386 St. Ingbert  
Tel. +49 6894 99897-50  
Fax +49 6894 99897-29  
*i. A. J. Pöhl*

Joachim Bettinger (v zastúp.)

– Zabezpečenie kvality –

## ● Informácie o záruke a servise

### Záruka spoločnosti C. M. C. GmbH Holding

Vážená zákazníčka, vážený zákazník,

na toto zariadenie získavate záruku 3 roky od dátumu kúpy. V prípade nedostatkov tohto výrobku máte voči predajcovi výrobku zákonom stanovené práva. Tieto zákonné práva nie sú našimi nižšie uvedenými záručnými podmienkami nijakým spôsobom obmedzené.

## ● Záručné podmienky

Záručná lehota začína plynúť dňom kúpy. Starostlivo si uschovajte originálny doklad o kúpe. Budete ho potrebovať ako doklad o zakúpení výrobku. Ak sa v priebehu 3 rokov od dátumu kúpy tohto zariadenia vyskytne chyba materiálu alebo výrobná chyba, zariadenie vám bezplatne opravíme alebo vymeníme – podľa nášho zväzenia. Podmienkou poskytnutia tohto záručného plnenia je, že v rámci 3-ročnej lehoty predložíte chybné zariadenie a doklad o kúpe (pokladničný lístok) a písomnou formou stručne popíšete, v čom pozostáva nedostatok a kedy sa vyskytol.

Pokiaľ je táto chyba krytá našou zárukou, vrátime vám opravený alebo nový výrobok. Opravou alebo výmenou výrobku nezačína plynúť nová záručná lehota.

## ● Záručná doba a zákonný nárok na reklamáciu

Záručná doba sa následkom záručného plnenia nepredlžuje. To platí aj pre vymenené a opravené diely. Poškodenia a nedostatky, ktoré sa vyskytli už pri kúpe, sa musia nahlásiť ihneď po vybalení. Opravy po uplynutí záručnej doby sú spoplatnené.

## ● Rozsah záruky

Zariadenie bolo starostlivo vyrobené podľa prísnych kvalitatívnych noriem a pred distribúciou dôkladne odskúšané.

Záručné plnenie sa vzťahuje na materiálové alebo výrobné chyby. Táto záruka sa nevzťahuje na časti výrobku, ktoré sú vystavené bežnému opotrebovaniu, a preto sa môžu považovať za spotrebné diely, ani na poškodenia citlivých dielov, napr. spínače alebo diely zo skla. Táto záruka zaniká, ak sa výrobok používa nesprávne alebo v poškodenom stave, alebo ak bola nesprávne vykonávaná údržba. Pre správne používanie výrobku je potrebné presne dodržiavať všetky pokyny obsiahnuté výlučne v tomto preklade originálneho návodu na obsluhu. Je potrebné bezpodmienečne zabrániť účelom použitia a konaniam, od ktorých preklad originálneho návodu na obsluhu odrádza alebo pred ktorými varuje.

Výrobok je určený len na súkromné a nie komerčné použitie. V prípade nesprávnej alebo neodbornej manipulácie, použitia násilím a v prípade zásahov, ktoré nevykonala naša autorizovaná servisná pobočka, záruka zaniká.

## ● Postup v prípade poškodenia v záruke

Aby sme vašu žiadosť mohli čo najrýchlejšie vybaviť, postupujte podľa nasledujúcich pokynov:

- V prípade akýchkoľvek otázok si pripravte pokladničný blok a číslo výrobku (napr. IAN) ako doklad o kúpe.
- Číslo výrobku je uvedené na typovom štítku produktu, gravúre na produkte, na titulnej strane tohto návodu (vľavo dole) alebo na nálepke na zadnej alebo spodnej strane prístroja.
- V prípade výskytu funkčných chýb alebo iných nedostatkov najskôr telefonicky alebo kontaktný formulár kontaktujte nižšie uvedené servisné oddelenie.
- Výrobok, ktorý bol zaregistrovaný ako chybný, môžete potom spolu s dokladom o kúpe (pokladničným blokom) a informáciou, o aký druh nedostatku ide a kedy sa vyskytol, bezplatne zaslať na adresu servisu, ktorá vám bola oznámená.
- Túto a mnohé ďalšie príručky si môžete prevziať na stránke parkside-diy.com. S týmto QR-kódom sa dostanete priamo na našu medzinárodnú stránku parkside-diy.com. Na získanie prístupu k návodu na obsluhu vášho výrobku zadajte číslo výrobku (IAN) 494635.



## ● Servis

Používajte iba originálne príslušenstvo:

### Model čierna

(PSHL 2 D1, č. výr.: 2913):

Predné ochranné sklo (CMC F CE):

136 mm x 134,42 mm

Zadné ochranné sklo (CMC 1 C CE):

103,8 mm x 47,3 mm x 1,0 mm

### Model s plameňmi

(PSHL 2 D1, č. výr.: 2273):

Predné ochranné sklo (CMC 1 C CE):

141 mm x 177 mm x 1,5 mm

Zadné ochranné sklo (CMC 1 C CE):

103,8 mm x 47,3 mm x 1,0 mm

### Model s pásikmi

(PSHL 2 D1, č. výr.: 2914):

Predné ochranné sklo (CMC F CE):

145,5 mm x 135,4 mm

Zadné ochranné sklo (CMC 1 C CE):

103,8 mm x 47,3 mm x 1,0 mm

## Takto nás môžete kontaktovať:

### SK

Názov: C. M. C. GmbH Holding  
Internetová adresa: [www.cmc-creative.de](http://www.cmc-creative.de)  
Kontaktný formulár: <https://parkside-diy/service>  
Telefón: 0850 232001  
Sídlo: Nemecko

**IAN 494635\_2504**

Venujte, prosím, pozornosť tomu, že nasledujúca adresa nie je adresou servisu.  
Kontaktujte najprv hore uvedené servisné stredisko.

#### Adresa:

**C. M. C. GmbH Holding**  
Katharina-Loth-Str. 15  
66386 St. Ingbert  
Nemecko

#### Objednanie náhradných dielov:

[www.ersatzteile.cmc-creative.de](http://www.ersatzteile.cmc-creative.de)

<b>Tablica upotrijebljenih piktograma</b> .....	Stranica	87
<b>Uvod</b> .....	Stranica	88
Namjenska uporaba .....	Stranica	88
Opseg isporuke .....	Stranica	88
Opis dijelova .....	Stranica	88
Tehnički podaci .....	Stranica	89
<b>Sigurnosne napomene</b> .....	Stranica	89
<b>Puštanje u rad</b> .....	Stranica	93
<b>Otklanjanje pogreške</b> .....	Stranica	95
<b>Čišćenje</b> .....	Stranica	95
<b>Skladištenje</b> .....	Stranica	96
<b>Informacije o zaštiti okoliša i upute za zbrinjavanje</b> .....	Stranica	96
<b>Značenje oznake</b> .....	Stranica	96
<b>Originalna EU izjava o sukladnosti</b> .....	Stranica	98
<b>Napomene za jamstvo i odvijanje servisa</b> .....	Stranica	100
Uvjeti jamstva .....	Stranica	100
Vrijeme jamstva i zakonsko pravo na naknadu .....	Stranica	100
Obim jamstva .....	Stranica	100
Odvijanje u slučaju jamstva .....	Stranica	101
<b>Servis</b> .....	Stranica	102

● Tablica upotrijebljenih piktograma			
	Oprez! Pročitajte upute za upotrebu!		Pozor, moguće opasnosti!
	Prikazani simbol prekrizene kante za smeće na kotačima upućuje na to da ovaj uređaj podliježe Direktivi 2012/19/EU.		Važna napomena!
	Pozor: maske za zavarivanje ne pružaju zaštitu očiju, ušiju i lica!		Pozor: zrake svjetlosnog luka mogu ozlijediti mrežnicu oka!
	Izrađeno od recikliranog materijala		Odložite baterije na ekološki prihvatljiv način!
	Zbrinite ambalažu i uređaj na ekološki prihvatljiv način!		Istosmjerna struja
	Nije prikladno za vožnju i upotrebu u prometu		
<p><b>OPREZ</b></p> <p><b>UPOZORENJE: Mogućnost strujnog udara !</b></p> <p>Ne otvarati kućište proizvoda !</p>			

# Automatska maska za zavarivanje PSHL 2 D1

## ● Uvod



Čestitamo! Odlučili ste se za uređaj visoke kvalitete iz naše kuće. Prije prvog puštanja u rad upoznajte se s proizvodom. Pažljivo pročitajte sljedeće upute za uporabu i sigurnosne upute. **ČUVATI IZVAN DOSEGA DJECE!**

## ● Namjenska uporaba

Ova maska za zavarivanje štiti pri zavarivanju oči i lice od iskri, prskanja i UV zračenja te se automatski prilagođava svjetlosnim uvjetima. Omogućuje trenutačno zatamnjeno upravljanje senzora pri paljenju svjetlosnog luka i automatsko ponovno osvjetljavanje pri završetku postupka zavarivanja (uključujući kratku odgodu za zaštitu od naknadnog bljeska). Maska za zavarivanje opremljena je nestupnjevito podesivim DIN stupnjem zaštite s bočnim postavnim kotačićem, a podesiva je i na iskenje pri radovima brušenja. Proizvodom se koristite samo kako je opisano te za navedena područja primjene. Ovu uputu dobro čuvajte. Pri prosljeđivanju proizvoda trećim osobama predajte i sve dokumente. Svaka primjena koja odstupa od upotrebe u skladu s odredbama zabranjena je i potencijalno opasna. Štete nastale zbog nepridržavanja uputa ili pogrešne primjene nisu pokrivena jamstvom te ne pripadaju području odgovornosti proizvođača. Uređaj je koncipiran za kućnu uporabu te se ne smije koristiti u komercijalne ili industrijske svrhe.

## ● Opseg isporuke

- 1 automatska maska za zavarivanje
- 1 upute za uporabu
- 2 baterije tipa LR03 (AAA)

## ● Opis dijelova

1	Prednje staklo	2	Kućište maske
3	solarna ćelija	4	Unutarnje staklo
5	Traka za glavu	6	Stražnji okretni regulator na traci za glavu
7	Bočni okretni regulator na traci za glavu	8	UV filtar
9	Regulator zatamnjena	10	Testni gumb
11	Postavljanje odgode	12	Postavljanje osjetljivosti
13	Prikaz niske napunjenosti baterije	14	Prekidač LED lampice za osvjetljavanje
15	Pretinac za baterije	17	Senzor električnog luka
18	Gurač	19	LED lampica
20	Prekidač zatamnjena		

## ● Tehnički podaci

Veličina uložaka filtra:	110 x 90 x 15 mm	Uključivanje/isključivanje filtra:	potpuna automatika
Vidno polje:	9,2 x 4,2 cm	Uključivanje/isključivanje LED-a:	ručno
Svijetlo stanje:	DIN 4	Dovod energije:	solarna ćelija
Tamno stanje:	DIN 5 – DIN 9 / DIN 9 – DIN 13	Radna temperatura:	-5 °C do +55 °C
Vremena prebacivanja Svijetlo u tamno: Tamno u svijetlo:	0,1–1,4 ms 0,1–2 s	Temperatura skladištenja:	-20 °C do +70 °C
		Postupci zavarivanja:	MMA, MIG, MAG, TIG, rezanje plazmom i zavarivanje plazmom
		Maksimalni vijek trajanja:	cca 5 godina

**⚠ NAPOMENA:** Tehničke i vizualne promjene mogu se provoditi tijekom daljnjeg razvoja bez obavijesti. Sve dimenzije, napomene i podaci u ovim uputama za uporabu stoga su bez jamstva. Pravni zahtjevi koji se postavljaju na temelju uputa za uporabu stoga se ne mogu smatrati valjanima.

## ● Sigurnosne napomene

**⚠** Molimo pažljivo pročitajte upute za uporabu te obratite pozornost na opisane napomene. Uz pomoć uputa za uporabu upoznajte se s alatom, njegovom pravilnom upotrebom i sa sigurnosnim napomenama. Na tipskoj pločici navedeni su svi tehnički podaci ove maske za zavarivanje, informirajte se o tehničkim datostima ovog proizvoda.

- Prije svake upotrebe provjerite potpunu funkcionalnost pritiskom tipke „Test”.
- Proizvod nije prikladan za lasersko zavarivanje.
- Proizvod se smije upotrebljavati samo u temperaturnom rasponu od -5 °C do +55 °C.
- Proizvod nije vatrootporan.
- Masku za zavarivanje i UV filter nemojte izlagati toplini ni vlazi.
- Nemojte uklanjati ADF filter s maske za zavarivanje i ni u kojem slučaju nemojte otvarati kućište ADF filtra bez dopuštenja proizvođača.
- Prije svake upotrebe provjerite je li postavka zavarivanja/brušenja ispravno odabrana.
- Prednje se staklo mora instalirati na vanjsku stranu ADF filtra. U protivnom se ADF filter može oštetiti.
- Nemojte provoditi nikakve promjene/zamjene na maski za zavarivanje i ADF filtru bez odobrenja.
- Odmah zaustavite radni postupak i smjesta se obratite trgovcu ako se filter pri zavarivanju automatski ne zatamni.

- Nemojte čistiti ADF filter alkoholom, benzinom ili sredstvom za razrjeđivanje. Nemojte uranjati ADF filter u vodu.
- Vrijeme reakcije ADF tekućeg kristala sporije je ako je temperatura okoline niža, ali to nema negativan učinak na zaštitne funkcije.
- Odmah zamijenite kućište ADF filtra ako se ošteti ili ogrebe jer to ima snažan negativan učinak na vidljivost kao i jačinu zaštite.
- Odmah zamijenite stakla za gledanje ako se razbiju ili ogrebu. Nemojte upotrebljavati tvrde predmete da biste zamijenili stakla filtra za gledanje.
- Redovito čistite površine ADF filtra, senzora i solarnih ćelija.
- Maska za zavarivanje nije otporna na štetu koju uzrokuje snažan udarac, eksplozija ili nagrizajuće tekućine.
- Vrijeme upotrebe ovisi o mnogo pojedinačnih razolikih čimbenika kao što su upotreba, čišćenje, skladištenje i održavanje. Preporučuju se redovite provjere i zamjena u slučaju oštećenja.
- Materijal od kojeg je proizvod izrađen stari tijekom vremena. Zbog toga na maski za zavarivanje mogu primjerice nastati napukline. Zbog takvih oštećenja maska za zavarivanje više ne može omogućiti učinkovitu zaštitu. U tom slučaju korisnik bi trebao odmah zamijeniti masku za zavarivanje.
- Ovaj se proizvod ne može upotrebljavati za radove zavarivanja i rezanja iznad glave. Ako se ovaj proizvod upotrebljava za zavarivanje ili rezanje iznad glave, otopljene metalne kapljice mogu se zapaliti ADF filtrom i nanijeti ozljede korisniku.
- Ako je filter neispravan, korisnik mora odmah prekinuti upotrebu maske za zavarivanje. Prskanje troske može oštetiti površinu filtra i ozlijediti korisnikovu kožu ili prouzrokovati druge ozbiljne nesreće.
- Ovaj je proizvod otporan na temperaturu i teško je zapaljiv, ali u slučaju izravnoga kontakta s otvorenim plamenom ili pri pristupu objektu s višom temperaturom maska za zavarivanje može se zapaliti ili se početi topiti. Spremajte i upotrebljavajte masku za zavarivanje samo kako je opisano da biste smanjili takve rizike.
- ADF filter elektronički je proizvod koji nije vodonepropustan. Pri pazite da je suh i čist te ga nemojte spremati u vlažnom okruženju.
- Nepropropisna upotreba može dovesti do korisnikovih ozljeda i prouzrokovati daljnje bolesti.
- Provjerite filter prije svake upotrebe. Čim vam se učini da ne funkcionira i ne izgleda propisno, ne smijete ga više upotrebljavati.
- Ako filter treperi ili stupanj zatamnjenja više ne odgovara standardnoj vrijednosti ili se pojavljuju drugi neuobičajeni radni uvjeti, maska za zavarivanje ne smije se više upotrebljavati.

- Nemojte izlagati ovaj proizvod nepotrebnom sunčevu zračenju.
- Upotrebljavajte samo originalan pribor. Upotreba dijelova pribora koji nisu originalni može dovesti do problema u vezi sa zaštitnom funkcijom, upotrebljivosti i stupnjem zaštite proizvoda.
- Prekoračenje vijeka trajanja (nedovoljna zaštita) – prije svake upotrebe provjerite eventualna oštećenja i vijek trajanja maske za zavarivanje.
- Upotreba zaštite za oči bez učinka filtra od optičkog zračenja (oštećenje očiju) – prije svake upotrebe provjerite pokazuje li zaštita za oči potrebni broj na ljestvici.
- Upotreba proizvoda za zaštitu od prskanja (nedovoljna zaštita) – uvijek provjeravajte je li dostupno ispravno zaštitno djelovanje.
- Upotreba proizvoda za zaštitu od velikih čestica prašine (ozljeda, nesreća). Zaštitna naprava za oči smije se upotrebljavati samo za radove opisane u uputama za upotrebu. Svako odstupanje od uputa u uputama za rukovanje može dovesti do ozljeda ili nesreća.
- Upotreba oštećenih proizvoda (nedovoljna zaštita) – prije svake upotrebe provjerite eventualna oštećenja i vijek trajanja maske za zavarivanje.
- Neproprisna upotreba zaštite za oči (ozljeda, nesreća). Uređaj za zaštitu očiju smije se upotrebljavati isključivo za radove opisane u uputama za upotrebu. Svako odstupanje od uputa može dovesti do ozljeda i nesreća.
- Uređaj mogu upotrebljavati djeca starija od 16 godina te osobe sa smanjenim psihičkim, senzoričkim ili mentalnim sposobnostima ili nedostatkom iskustva i znanja, ako su pod nadzorom ili ako su podučeni u vezi sa sigurnom uporabom uređaja te razumiju opasnosti koje mogu iz toga nastati. Djeca se ne smiju igrati ovim uređajem. Djeca bez nadzora ne smiju provoditi čišćenje ni korisničko održavanje.
- Maska za zavarivanje s automatskim zatamnjenjem nije prikladna za lasersko i autogeno zavarivanje.
- Nikada nemojte masku za zavarivanje odlagati na vruće površine.
- Ni u kojem slučaju nemojte otvarati masku za zavarivanje. Nemojte obavljati nikakve popravke ni preinake na maski za zavarivanje. To smije obavljati samo školovano stručno osoblje.
- Pripazite da prije svakog zavarivanja postavite automatsko zatamnjenje.
- Sigurnosni vizir ne smije se otvarati. On štiti filter od prljavštine i oštećenja.

- Ako se filtar ne zatamni automatski, odmah prekinite postupak zavarivanja i obratite se proizvođaču.
- Upotrebljavajte masku za zavarivanje samo pri temperaturama između -5 °C i +55 °C.  
Vrijeme reakcije filtra usporava se ako se treba spustiti ispod te temperature ili je prekoračiti.
- Redovito čistite filtar, površinu maske i solarne ćelije.
- Zamijenite zaštitni vizir u slučaju da su na njemu vidljive ogrebotine ili oštećenja.
- Masku za zavarivanje ne štiti od udarca.
- Upotreba, čišćenje i skladištenje mogu smanjiti vijek trajanja od oko 5 godina. U slučaju ogrebenog stakla za gledanje ili drugih vidljivih oštećenja odmah zamijenite staklo za gledanje odn. masku za zavarivanje.
- Zaštitni uređaj može promijeniti percepciju boja i/ili detekciju signalnih svjetala.

**⚠ UPOZORENJE:** Zaštitni uređaji koji su bili izloženi udaru više se ne smiju upotrebljavati i moraju se odložiti i zamijeniti.

**⚠ UPOZORENJE:** Nije pogodno za vožnju noću ili pri slabom osvjetljenju.

**⚠ UPOZORENJE:** Materijali koji dolaze u kontakt s kožom osobe koja nosi naočale mogu kod osjetljivih osoba izazvati alergijske reakcije.

**⚠ POZOR!** Uređaji za zaštitu očiju mogu predstavljati opasnost za osobu koja ih nosi, i to uslijed prijenosa udarca čestica velike brzine ako se nose preko uobičajenih naočala za ispravljanje vida.

**⚠ POZOR!** Ako je potrebna zaštita od čestica velike brzine pri ekstremnim temperaturama, odabrani uređaj za zaštitu očiju mora biti označen slovom T izravno nakon slova za intenzitet sudara, tj. FT, BT ili AT sukladno EN ISO, tj. CT, DT ili ET. Ako slovo T ne slijedi iza slova za intenzitet udarca, oprema za zaštitu očiju smije se upotrebljavati samo pri sobnoj temperaturi za zaštitu od čestica velike brzine.

## ● Puštanje u rad

**! NAPOMENA:** Masku za zavarivanje upotrebljavajte samo s ugrađenim unutarnjim staklom <sup>[4]</sup>.

**! NAPOMENA:** Senzore za svjetlosni luk <sup>[17]</sup> UV filtra <sup>[8]</sup> održavajte čistima i jasnima. Nakon otvaranja ambalaže odmah provjerite je li opseg isporuke potpun i u besprijekornom stanju. Smjesta stupite u vezu sa svojim prodavateljem ako opseg isporuke nije potpun ili pokazuje nedostatke. Uređaj nemojte pustiti u pogon ako je neispravan.

## Tablica za postavljanje stupnjeva zatamnjenja

	Struja svjetlosnog luka (amperi)																				
	1,5	6	10	15	30	40	60	70	100	125	150	175	200	225	250	300	350	400	450	500	600
Grind	Funkcija brušenja – automatsko zatamnjenje nije aktivno																				
SMAW	8							9	10	11	12	13			14						
MAG	8							9	10	11			12			13	14				
TIG/GTAW	8			9			10			11			12			13					
MIG (teški)	9						10			11			12			13	14				
MIG (laki)	10								11			12			13			14			
PAC	9							10	11	12			13								
PAW	4	5	6	7	8	9	10			11			12								

SMAW: zavarivanje obloženim elektrodama  
MIG (teški): MIG zavarivanje teških metala  
MIG (laki): MIG zavarivanje lakih metala i legura  
TIG/GTAW: Zavarivanje inertnim plinom  
MAG: zavarivanje metala aktivnim plinom  
PAC: Rezanje plazmom  
PAW: Zavarivanje plazmom  
Mljevenje: Funkcija mljevenja: Automatsko zatamnjenje nije aktivno. Postavkom se koristite samo ako masku za zavarivanje ne upotrebljavate za zavarivanje.

**! POZOR!** Provjerite prije svakog puštanja u pogon jesu li maska za zavarivanje i zaštitno staklo netaknuti. Ako su na zaštitnom staklu vidljive ogrebotine, pukotine ili neravnine, prije upotrebe mora se obavezno zamijeniti jer inače može doći do teških ozljeda.

- Uklonite zaštitnu foliju s vanjske i unutarnje strane vizira.
- Masku za zavarivanje postavite s pomoću trake za glavu <sup>[5]</sup>. Okrećite stražnji okretni regulator na traci za glavu <sup>[6]</sup> da biste prilagodili masku za zavarivanje na odgovarajuću veličinu i bočne okretnne regulatore trake za glavu <sup>[7]</sup> da biste zaključali masku za zavarivanje. Pri postavljanju pripazite da maska za zavarivanje sjedne što je dublje moguće na glavu i što bliže na lice.
- Prije zavarivanja postavite odgovarajući stupanj zatamnjenja. Stupanj zatamnjenja možete postaviti ručno od 5 do 9 i od 9 do 13 tako da okrećete regulator zatamnjenja <sup>[9]</sup> na vanjskoj strani maske. Prekidačem zatamnjenja <sup>[20]</sup> možete postaviti zatamnjenje na regulatoru zatamnjenja <sup>[9]</sup> između stupnjeva 5–9 ili stupnjeva 9–13.

**! POZOR!** Regulator zatamnjenja <sup>[9]</sup> ima krajnji položaj „Grind”. Kada je regulator zatamnjenja <sup>[9]</sup> postavljen na ovaj položaj, automatsko je zatamnjenje deaktivirano. Upotrebljavajte ovu postavku samo

ako masku za zavarivanje ne želite upotrebljavati za zavarivanje. Automatsko zatamnjenje tada nije aktivno. Prije svake upotrebe provjerite nepropusnost na svjetlo.

## Provedba testnog postupka

- Testnom tipkom [10] možete provjeriti funkcionira li funkcija zatamnjenja maske za zavarivanje.
- Približite staklo za gledanje vanjskom izvoru svjetlosti s više od 40 W i provjerite je li staklo zatamnjeno ili osvijetljeno. U tu svrhu okrenite regulator zatamnjenja [9] u smjeru kazaljke na satu s „Grind” na sljedeći stupanj. Na taj način zatamnjenje filtra nastupa automatski.
- Ako regulator zatamnjenja [9] vratite suprotno od smjera kazaljke na satu na „Grind”, automatsko zatamnjenje filtra ponovo se deaktivira.

## Zamjena UV filtra

- Da biste zamijenili UV filtar / solarnu ćeliju, pritisnite kliznik [18] (vidjeti sliku D). Zatim možete izvaditi filtar. U tu svrhu pritisnite blokade prema gore kako je prikazano na slici E i s druge strane lagano pritisnite filtar.
- Nakon toga jednostavnim povlačenjem uklonite regulator zatamnjenja [9] na vanjskoj strani maske za zavarivanje i zatim otpustite maticu koja se nalazi ispod.
- Nakon što ste maticu otpustili od navoja, filtar možete potpuno odvojiti od maske za zavarivanje.
- Nastavite obrnutim redoslijedom za ponovno postavljanje filtra.

## Postavljanje odgode

Postavljanjem odgode [11] možete ovisno o procesu zavarivanja podesiti treba li se ili ne treba automatsko zatamnjenje isključiti neposredno nakon završetka procesa zavarivanja. Na min. stupnju automatsko zatamnjenje automatski se isključuje. Što više okretni regulator okrećete u smjeru kazaljke na satu tj. u smjeru maksimalnog stupnja, to će se zatamnjenje nakon procesa zavarivanja duže zadržati. Ova funkcija vrlo je korisna prilikom naknadnog bljeska.

## Postavljanje osjetljivosti

Postavljanjem osjetljivosti [12] možete regulirati svjetlosnu osjetljivost senzora. U slučaju malog upada svjetla regulator je moguće namjestiti na maksimalni stupanj da bi automatsko zatamnjenje također nastupilo pri slabom izvoru svjetla. Za ovu dodatnu funkciju, ovisno o vlastitim potrebama, također možete namjestiti svjetlosnu osjetljivost senzora.

## LED lampica sa senzorom prigušivanja

LED lampicom integriranom u masku za zavarivanje [19] upravlja prekidač LED lampice za osvjetljavanje [14]. Prvo postavite željeni stupanj zatamnjenja. LED lampica [19] može se ručno uključiti tako da se uključi prekidač LED lampice za osvjetljavanje [14] (srednja postavka „ON”).

Maska za zavarivanje opremljena je senzorom prigušivanja. Isti se aktivira tako da se prekidač LED lampice za osvjetljavanje [14] prebaci na desnu postavku „Auto”. Zatim senzor prigušivanja u slučaju tamne okoline automatski uključuje LED lampicu, a u slučaju svijetle okoline ponovo je isključuje. To u slučaju tamne okoline služi osvjetljivanju predmeta koji se zavaruju. Nakon završetka rada i radi skladištenja maske za zavarivanje prekidač LED lampice za osvjetljavanje [14] uvijek treba biti isključen (lijeva postavka „OFF”).

## Zamjena baterija

Preko pretinca za baterije možete izmijeniti baterije sa slabom napunjenosti. Obavijest o slaboj napunjenosti baterije dobivate na prikazu baterije [13] uz pomoć crvene upozoravajuće lampice.

- Da biste otvorili pretinac za baterije [15], primate poklopac pretinca za baterije [15] za ručku i okrenite ga prema gore (vidjeti sliku G).
- Nakon što skinete poklopac pretinca za baterije [15], možete zamijeniti bateriju.

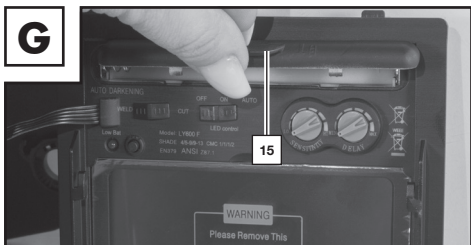

- Zatim opet zatvorite poklopac pretinca za baterije <sup>15</sup>. Da biste zatvorili pretinac za baterije, morate umetnuti poklopac pretinca za baterije <sup>15</sup> i zatim pritiskati ručku prema dolje dok se poklopac ne uglavi.

**⚠ NAPOMENA:** Baterije se koriste za prvo potamnjivanje filtera na početku procesa zavarivanja. Filtar se zatim puni energijom iz integrirane solarne ćelije.

## ● Otklanjanje pogreške

Pogreška	Uzrok	Rješenje
Filtar se ne zatamnjuje redovito odn. treperi.	Prednje staklo <sup>1</sup> prljavo je ili neispravno.	Očistite ili zamijenite prednje staklo.
	Senzor svjetlosnog luka <sup>17</sup> nije čist.	Očistite površinu senzora svjetlosnog luka <sup>17</sup> .
	Struja je zavarivanja preniska.	Postavite osjetljivost na maksimalni stupanj.
Reakcija je usporena.	Temperatura je okoline preniska/ previsoka.	Upotrebljavajte masku za zavarivanje samo pri temperaturama između -5 °C i +55 °C.
	Osjetljivost je preniska.	Postavite višu osjetljivost.
Vidljivost je loša.	Vanjsko <sup>1</sup> /unutarnje <sup>4</sup> staklo prljavo je.	Očistite vanjsko <sup>1</sup> /unutarnje <sup>4</sup> staklo.
	Zaštitna folija na unutarnjem staklu <sup>4</sup> nije uklonjena.	Uklonite zaštitnu foliju.
	Osvjetljenje okoline nije dovoljno.	Postavite više svjetla u svoju radnu okolinu.
	Postavljen je nepravilan stupanj zatamnjivanja.	Iznova postavite stupanj zatamnjivanja.
Maska za zavarivanje skliznula je.	Traka za glavu <sup>5</sup> neispravno je postavljena.	Iznova postavite traku za glavu <sup>5</sup> tako da bolje prianja.

## ● Čišćenje

- Ne čistite kućište maske <sup>2</sup> nagrizajućim sredstvima za čišćenje.
- Nikada nemojte dovoditi UV filter <sup>8</sup> u dodir s vodom.
- Proizvod očistite mekom i suhom krpom, navlaženom krpom ili krpom navlaženom sredstvom za dezinfekciju.

## ● Skladištenje

- Čuvajte uređaj na suhom mjestu i izvan dohvata djece.
- Pritom pripazite da je prekidač LED lampice za osvjetljavanje  isključen tijekom skladištenja (lijeva postavka „OFF“).

## ● Informacije o zaštiti okoliša i upute za zbrinjavanje



### **ELEKTRIČNE UREĐAJE NEMOJTE BACATI U KUĆNI OTPAD! RECIKLIRANJE SIROVINA UMJESTO ZBRINJAVANJA OTPADA!**

U skladu s Europskom direktivom 2012/19/EU, potrošeni električni uređaji moraju se zasebno sakupljati i dopremiti na ekološko recikliranje. Simbol prekržižene kante za otpad označava da se ovaj uređaj nakon isteka vremena uporabe ne smije odložiti u kućni otpad. Uređaj treba predati na utvrđenim sabirnim mjestima, reciklažnim centrima ili tvrtkama za zbrinjavanje. Besplatno zbrinjavamo vaše neispravne, primljene uređaje. Osim toga, distributeri električnih i elektroničkih proizvoda kao i distributeri prehrambenih proizvoda obvezni su ih preuzeti natrag. LIDL nudi mogućnosti povrata izravno u poslovnica i marketima. Povrat i zbrinjavanje otpada za vas su besplatni. Pri kupnji novog uređaja imate pravo besplatno vratiti pripadajući stari uređaj. Osim toga, imate mogućnost, neovisno o kupnji novog uređaja, besplatno pokloniti (do tri) stara uređaja koji nisu veći od 25 cm u bilo kojoj dimenziji. Prije povrata izbrišite sve osobne podatke. Prije povrata uklonite baterije ili akumulatore koji nisu zatvoreni starim uređajem, kao i žaruljice koje se mogu izvaditi bez uništenja i odnesite ih na posebno mjesto za prikupljanje.



Baterije koje sadržavaju štetne tvari označene su sljedećim simbolima koji upozoravaju na zabranu odlaganja u kućni otpad. Oznake za ključne teške metale: Cd = kadmij, Hg = živa, Pb = olovo. Odnosite stare baterije na odlagalište otpada u svojem gradu ili općini ili ih vratite trgovcu. Time ispunjavate zakonske obveze i dajete važan doprinos zaštiti okoliša.



Obratite pozornost na oznake na različitim materijalima ambalaže te ambalažu zbrinite odvojeno, ako je to potrebno. Materijali ambalaže označeni su kraticama (a) i brojevima (b) koji imaju sljedeće značenje: 1–7: plastike, 20–22: papir i karton, 80–98: kompoziti.

## ● Značenje oznake

### **Sigurnosna stakla provjerena prema DIN EN 166 (C6316CMC, C7278CMC):**

- **Prednja stakla PSHL 2 D1 #2272, #2273, CMC\_VIS24, CMC\_VIS35: CMC F CE**

CMC = kod proizvođača / F = mehanička čvrstoća (udarac niske energije 45 m/s)  
CE = znak CE

### **Sigurnosna stakla za gledanje provjerena prema EN ISO 16321 (C7278CMC, C6316CMC):**

- **Prednja stakla CMC\_VIS24, CMC\_VIS35, PSHL 2 D1 #2273: CMC C CE**

CMC = kod proizvođača / 1= povećano optičko svojstvo / optička klasa  
C = mehanička čvrstoća (udarac niske energije 45 m/s) / CE = Oznaka-CE

## Sigurnosna stakla provjerena prema DIN EN 166 (C6318CMC):

- Unutarnje staklo PSHL 2 D1 #2272, #2273: CMC 1 F CE

CMC = kod proizvođača / 1= povećano optičko svojstvo / optička klasa  
F = mehanička čvrstoća (udarac niske energije 45 m/s) / CE = Oznaka-CE

## Sigurnosna stakla za gledanje provjerena prema EN ISO 16321 (C6318CMC):

- Unutarnje staklo PSHL 2 D1 #2272, #2273: CMC 1 C CE

CMC = kod proizvođača / 1= povećano optičko svojstvo / optička klasa  
C = mehanička čvrstoća (udarac niske energije 45 m/s) / CE = Oznaka-CE

## ADF (Auto-darkening filter) provjerena prema EN ISO 16321: 16321 CMC W4/5-9/9-13 V2 CE Objašnjenje:

16321 = ispitna norma

5-9/9-13 = tamna stanja

CMC = kod proizvođača

V2 = razred ovisnosti o kutu

W4/5-9/9-13 = Razine zaštite

CE = znak CE

4 = svijetlo stanje

## Ljuske maske za zavarivanje provjerene prema DIN EN 175:

- Ljuska maske za zavarivanje PSHL 2 D1p: CMC EN 175 F CE (C6315CMC)

Broj trenutačne norme: EN 175

Identificiranje proizvođača: CMC

Mehanička čvrstoća: S, F, B

Masa u gramima (po potrebi)

CE= Oznaka-CE

## Ljuske maske za zavarivanje provjerene prema EN ISO 16321:

- Ljuska maske za zavarivanje PSHL 2 D1p: 16321 CMC W13 C 1-M CE (C6315CMC)
- Ljuska maske za zavarivanje CMC\_HeS31: 16321 CMC W14 E 1-M CE (C7214CMC)
- Ljuska maske za zavarivanje CMC\_HeS20: 16321 CMC W14 E 1-M CE (C7238CMC)

Broj trenutačne norme: EN ISO 16321

Identificiranje proizvođača: CMC

Maska za zavarivanje: W

Najveća razina zatamnjenja filtra za zavarivanje: 13

Mehanička čvrstoća: C,D,E

Oblik glave: 1-M

CE = znak-CE

Masa u gramima (po potrebi)

Simbol	Vrsta zaštite	Opis područja primjene
S	Povećana čvrstoća	Mehanička čvrstoća
F ili C	Udarac niske energije (45 m/s)	Mehanička čvrstoća
B ili E	Udarac srednje energije (120 m/s)	Mehanička čvrstoća
D	80 m/s	Mehanička čvrstoća

 Ako simboli razine čvrstoće iz gornje tablice nisu isti za staklo za gledanje/filtar i potporno tijelo, cijelom zaštitnom uređaju mora se dodijeliti niža razina čvrstoće.

 Ovaj zaštitni uređaj prikladan je za korištenje s ispitnom glavom 1-M.

### **Certifikacijsko tijelo:**

DIN CERTCO Gesellschaft für Konformitätsbewertung mbH  
Alboinstrasse 56 / 12103 Berlin / Notified body number 0196

### ● **Originalna EU izjava o sukladnosti**

1. OZO (broj proizvoda, tipa, šarže ili serije):

#### **Automatska maska za zavarivanje**

IAN: 494635\_2504  
Serijski broj:  
Varijanta u crnoj boji: 2913  
Varijanta s plamenima: 2273  
Varijanta s prugama: 2914  
Godina proizvodnje: 2026/03  
Model: PSHL 2 D1

2. Naziv i adresa proizvođača i po potrebi njegova ovlaštenog zastupnika:

#### **C. M. C. GmbH Holding**



Odgovoran za dokument:



**Joachim Bettinger**  
**Katharina-Loth-Str. 15**  
**DE-66386 St. Ingbert**  
**NJEMAČKA**

3. Isključivu odgovornost za izdavanje ove izjave o sukladnosti snosi proizvođač:

#### **C. M. C. GmbH Holding**

4. Predmet izjave (identifikacija OZO-a koja omogućuje sljedivost; može sadržavati po potrebi dovoljno oštru obojenu sliku kada je to potrebno za identificiranje OZO-a):

<b>Zaslon za zaštitu lica zavarivača</b> <b>Varijanta crna PSHL 2 D1</b> <b>(CMC_HeS20), Br. artikla: 2913</b>	<b>Zaslon za zaštitu lica zavarivača</b> <b>Varijanta s plamenima</b> <b>PSHL 2 D1p, Br. artikla: 2273</b>
	

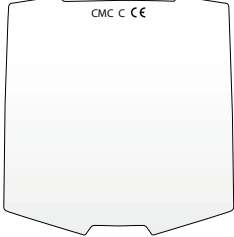
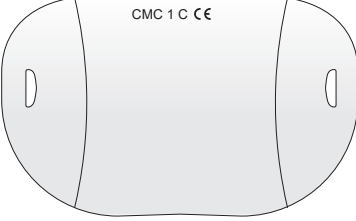
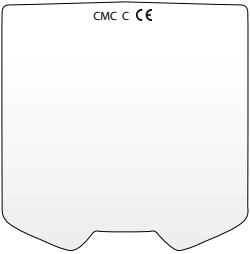
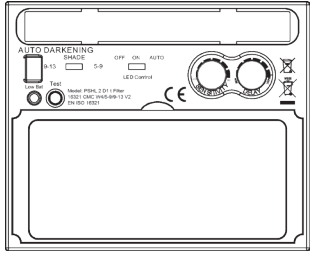
<b>Unutarnje staklo PSHL 2 D1 #2272, #2273: CMC 1 C CE</b>	<b>Zaslon za zaštitu lica zavarivača Varijanta s prugama PSHL 2 D1 (CMC_HeS31), Br. artikla: 2914</b>
	
<b>Prednja stakla CMC_VIS24: CMC C CE</b>	<b>Prednja stakla PSHL 2 D1 #2273: CMC 1 C CE</b>
	
<b>Prednja stakla CMC_VIS35: CMC C CE</b>	<b>Automatski zaštitni filtar za zavarivanje s ručno namjestivom razinom zaštite PSHL 2 D1t Filter</b>
	

5. Predmet izjave opisan pod brojem 4 odgovara mjerodavnim pravnim propisima o harmonizaciji EU-a:

**Direktiva o općoj sigurnosti proizvoda**

2001/95/EZ

**Direktiva o elektromagnetskoj kompatibilnosti**

2014/30/EU

**Direktiva o ograničenju uporabe određenih opasnih tvari u električnoj i elektroničkoj opremi (RoHS)**

2011/65/EU+2015/863 EU

**Uredba o osobnoj zaštitnoj opremi**

(EU)/2016/425

6. Informacije o upotrijebljenim mjerodavnim harmoniziranim normama ili drugim tehničkim specifikacijama za koje se daje izjava o sukladnosti, uključujući datume normi odn. druge tehničke specifikacije:

EN 166:2002  
EN 175:1997  
EN ISO 16321-1:2022  
EN ISO 16321-2:2021  
EN IEC 61000-6-3:2021  
EN IEC 61000-6-1:2019

7. Prijavljeno certifikacijsko tijelo DIN CERTCO Gesellschaft für Konformitätsbewertung mbH, Alboinstrasse 56, 12103 Berlin, Notified body number 0196, provelo je EU tipsko ispitivanje i izdalo je potvrdu o EU tipskom ispitivanju C6315CMC/R0, C6316CMC/R0, C6318CMC/R0, C7214CMC/R0, C7238CMC/R0, CMC7278CMC/R0, C7329CMC/R0.

St. Ingbert, 01.06.2025

C.M.C. GmbH Holding  
Katharina-Loth-Straße 15  
66386 St.Ingbert  
Tel. +49 6894 99897-50  
Fax +49 6894 99897-29  
*i. A. J. Peltz*

Po ovl. Joachim Bettinger  
- Osiguranje kvalitete -

## ● Napomene za jamstvo i odvijanje servisa

### Jamstvo tvrtke C. M. C. GmbH Holding

Poštovana klijentice, poštovani klijentu,  
na ovaj uređaj dobivate 3 godine garancije od datuma kupnje. U slučaju nedostataka na ovom proizvodu u odnosu na prodavatelja proizvoda možete potraživati svoja zakonska prava. Ova se zakonska prava ne ograničavaju našim jamstvom koje je predstavljeno u nastavku.

## ● Uvjeti jamstva

Jamstveni rok počinje datumom kupnje. Dobro čuvajte originalni fiskalni račun. Ovaj je dokument neophodan kao dokaz za kupnju. Ako u roku od 3 godine od datuma kupnje ovog proizvoda nastupi greška na materijalu ili u tvorničkoj proizvodnji, za vas besplatno – po našem izboru – uređaj popravljamo ili zamjenjujemo. Ovo davanje jamstva preduvjetuje da se u roku od 3 godine priloži neispravan uređaj i potvrda o kupnji (fiskalni račun) te da se pismeno kratko opiše u čemu se sastoji nedostatak te kada je on nastupio.

Ako je neispravnost pokrivena našim jamstvom, natrag dobivate novi ili popravljeni proizvod. Popravkom ili izmjenom proizvoda ne počinje novo jamstveno razdoblje.

## ● Vrijeme jamstva i zakonsko pravo na naknadu

Jamstvom se ne produljuje rok jamstveni rok. To vrijedi i za zamijenjene i popravljene dijelove. Odmah nakon raspakiranja potrebno je prijaviti štete i nedostatke koji eventualno postoje već pri kupnji. Potrebni se popravci nakon isteka jamstvenog roka naplaćuju.

## ● Obim jamstva

Uređaj smo brižljivo proizveli prema strogim direktivama za kvalitetu i prije isporuke savjesno smo ga provjerili.

Jamstvo se odnosi na materijalne ili proizvodne nedostatke. Ovo se jamstvo ne proteže na dijelove proizvoda koji su izloženi normalnom trošenju i stoga se mogu smatrati potrošnim dijelovima ili za oštećenja lomljivih dijelova, primjerice prekidači ili na one izrađene od stakla. Ovo jamstvo ne vrijedi ako je proizvod oštećen, nije primjereno korišten ili održavan. Za primjerenu upotrebu proizvoda morate se točno pridržavati svih uputa koje su navedene u originalnim uputama za rukovanje. Svrhe upotrebe i radnje, od kojih se odvraća u originalnim uputama za rukovanje ili na koje se upozorava, moraju se bezuvjetno izbjeavati.

Proizvod je namijenjen samo za privatnu i nekomercijalnu uporabu. U slučaju zlorabotrebte i neprimjerenog tretmana, nasilne primjene i kod interveniranja koja nije obavila ovlaštena servisna podružnica jamstvo se gubi.

## ● **Odvijanje u slučaju jamstva**

Kako bi bila zajamčena brzina obrade vaše molbe, molimo slijedite sljedeće napomene:

- Za sve upite pripremite fiskalni račun i broj artikla (primjerice IAN) kao dokaz za kupnju.
- Broj artikla uzmete s tipske pločice na proizvodu, gravure na proizvodu, naslovnog lista svoje upute (dolje lijevo) ili naljepnice na stražnjoj ili donjoj strani proizvoda.
- Ako nastupe pogreška u funkciji ili ostali nedostaci, najprije se obratite servisnom odjelu navedenom u nastavku telefonom ili kontakt obrazac.
- Proizvod za koji se utvrdi neispravnost tada možete besplatno poslati na adresu servisa koja vam je priopćena, uz prilaganje potvrde o kupnji (fiskalnoga računa) i uz navod o nedostatku te kada je nastupio.
- Na parkside-diy.com možete vidjeti i preuzeti ove i mnoge druge priručnike. Ovaj će vas QR kôd odvesti izravno na parkside-diy.com. Unosom broja artikla (IAN) 494635 dospjet ćete do uputa za uporabu za svoj artikl.



- (1) U slučaju manjeg popravka jamstveni rok se produljuje onoliko koliko je kupac bio lišen uporabe stvari.
- (2) Međutim, kad je zbog neispravnosti stvari izvršena njezina zamjena ili njezin bitni popravak, jamstveni rok počinje teći ponovno od zamjene, odnosno od vraćanja popravljene stvari.
- (3) Ako je zamijenjen ili bitno popravljen samo neki dio stvari, jamstveni rok počinje teći ponovno samo za taj dio.

## ● Servis

Upotrebljavajte samo originalne dijelove pribora:

### **Crni model**

(PSHL 2 D1, Br. artikla.: 2913):

Prednje staklo (CMC F CE):

136 mm x 134,42 mm

Unutarnje staklo (CMC 1 C CE):

103,8 mm x 47,3 mm x 1,0 mm

### **Model s plamenima**

(PSHL 2 D1, Br. artikla.: 2273):

Prednje staklo (CMC 1 C CE):

141 mm x 177 mm x 1,5 mm

Unutarnje staklo (CMC 1 C CE):

103,8 mm x 47,3 mm x 1,0 mm

### **Model s prugama**

(PSHL 2 D1, Br. artikla.: 2914):

Prednje staklo (CMC F CE):

145,5 mm x 135,4 mm

Unutarnje staklo (CMC 1 C CE):

103,8 mm x 47,3 mm x 1,0 mm

### **Kako do nas:**

#### **HR**

Ime:	Microtec sistemi d.o.o.
Kontakt obrazac:	<a href="https://parksidediy.com/service">https://parksidediy.com/service</a>
Telefon:	00385 (0) 13634265
Sjedište:	Njemačka

**IAN 494635\_2504**

Obratite pozornost na to da sljedeća adresa nije adresa servisa. Najprije se obratite gore navedenom servisnom odjelu.

#### **Adresa:**

**C. M. C. GmbH Holding**

Katharina-Loth-Str. 15

DE-66386 St. Ingbert

NJEMAČKA

#### **Naručivanje rezervnih dijelova:**

[www.ersatzteile.cmc-creative.de](http://www.ersatzteile.cmc-creative.de)

<b>Tabela korišćenih piktograma</b> .....	Stranica	103
<b>Uvod</b> .....	Stranica	103
Primerena upotreba .....	Stranica	104
Sadržaj isporuke .....	Stranica	104
Opis delova .....	Stranica	104
Tehnički podaci .....	Stranica	104
<b>Bezbednosna uputstva</b> .....	Stranica	105
<b>Puštanje u rad</b> .....	Stranica	108
<b>Otklanjanje kvarova</b> .....	Stranica	111
<b>Čišćenje</b> .....	Stranica	111
<b>Skladištenje</b> .....	Stranica	111
<b>Zaštita životne sredine i odlaganje</b> .....	Stranica	111
<b>Objašnjenje oznaka</b> .....	Stranica	112
<b>Originalna izjava o usaglašenosti EU</b> .....	Stranica	114
<b>Napomene o garanciji i servisiranju</b> .....	Stranica	116
Uslovi garancije .....	Stranica	116
Obim garancije .....	Stranica	116
Obrada garantnih zahteva .....	Stranica	116
<b>Servis</b> .....	Stranica	117
<b>Garancija i garantni list</b> .....	Stranica	119

● Tabela korišćenih piktograma			
	Oprez! Pročitajte uputstvo!		Pažnja, moguće opasnosti!
	Susedni simbol precrtane korpe za smeće na točkovima pokazuje da ovaj uređaj podleže Direktivi 2012/19/EU.		Važna napomena!
	Pažnja: Maske za zavarivanje ne pružaju zaštitu za oči, uši i lice!		Pažnja: Zračenje električnog luka može izazvati povrede mrežnjače!
	Proizvedeno od recikliranog materijala		Odložite baterije na ekološki prihvatljiv način!
	Odložite ambalažu i aparat na ekološki prihvatljiv način!		Jednosmerna struja
	Nije pogodno za vožnju i upotrebu u saobraćaju		

## Automatska maska za zavarivanje PSHL 2 D1

### ● Uvod

Čestitamo! Odabrali ste kvalitetan uređaj iz naše kuće. Pre prvog puštanja u pogon upoznajte se s proizvodom. Pažljivo pročitajte ovo uputstvo za upotrebu i bezbednosna uputstva. **DRŽATI VAN DOMAŠAJA DECE!**

## ● Primerena upotreba

Ova maska štiti oči i lice od iskri, prskanja i ultraljubičastog zračenja pri zavarivanju i automatski se prilagođava uslovima osvetljenja. Prilikom paljenja električnog luka maska se odmah zatamnjuje zahvaljujući senzoriga i samostalno se osvetljava nakon završetka postupka zavarivanja (uključujući kratko odlaganje u svrhu zaštite od zaostalog tinjanja elektrode). Maska za zavarivanje raspolaže DIN stepenom zaštite sa kontinualnim podešavanjem pomoću točkica na bočnoj strani i može se podesiti i za iskre koje nastaju pri brušenju. Koristite aparat samo onako kako je opisano i samo za navedene oblasti primene. Sačuvajte ovo uputstvo. Prilikom prosleđivanja proizvoda trećim licima priložite svu dokumentaciju. Zabranjena je i može biti potencijalno opasna svaka primena koja odstupa od primerene upotrebe. Šteta nastala nepridržavanjem uputstava ili pogrešnom upotrebom proizvoda nije pokrivena garancijom i za nju odgovornost ne može snositi proizvođač. Uredaj je predviđen za kućnu upotrebu i ne sme se koristiti za komercijalne ili industrijske namene.

## ● Sadržaj isporuke

- 1 automatska maska za zavarivanje
- 1 uputstvo za upotrebu
- 2 baterije tipa LR03 (AAA)

## ● Opis delova

1	Prednje staklo	2	Kućište maske
3	solarna ćelija	4	Zadnje staklo
5	Traka za glavu	6	Zadnji toččić za regulaciju trake za glavu
7	Bočni toččić za regulaciju trake za glavu	8	Filter UV zračenja
9	Regulator zatamnjenja	10	Ispitno dugme
11	Podešavanje kašnjenja	12	Podešavanje osetljivosti
13	Pokazivač prazne baterije	14	Prekidači za LED osvetljenje
15	Odeljak za baterije	17	Senzor električnog luka
18	Reza	19	LED svetlo
20	Prekidač za zatamnjenje		

## ● Tehnički podaci

Veličina filter-kasete:	110 mm x 90 mm x 15 mm	Uključivanje/isključivanje filtera:	potpuno automatsko
Vidno polje:	9,2 cm x 4,2 cm	Uključivanje/isključivanje LED:	ručno
Svetlo stanje:	DIN 4	Napajanje:	solarna ćelija
Zatamnjeno stanje	DIN 5 – DIN 9 / DIN 9 – DIN 13	Radna temperatura:	-5 °C do + 55 °C

Vreme prebacivanja iz svetlog u tamno: 0,1–1,4 ms iz tamnog u svetlo: 0,1–2 s	Temperatura čuvanja:	-20 °C do +70 °C
	Režimi zavarivanja	MMA, MIG, MAG, TIG, rezanje plazmom i zavarivanje plazmom
	Najduži rok trajanja:	oko 5 godina

**!** **NAPOMENA:** Tehničke i vizuelne izmene u toku daljeg razvoja mogu biti izvršene bez prethodne najave. Zato se ne garantuju dimenzije, napomene i informacije u ovom uputstvu za upotrebu. Shodno tome, pravni zahtevi ne mogu biti zasnovani na navodima u uputstvu za upotrebu.

## ● Bezbednosna uputstva

**!** Pažljivo pročitajte uputstva za upotrebu i obratite pažnju na navedene informacije. Upoznajte se s uređajem, njegovom pravilnom upotrebom i predostrožnostima prema ovom uputstvu. Na natpisnoj pločici navedeni su svi tehnički podaci maske za zavarivanje; informišite se o tehničkim datostima ovog proizvoda.

- Pre svakog korišćenja proverite ispravnost uređaja pritiskom na dugme „Test”.
- Proizvod nije namenjen za lasersko zavarivanje.
- Dopušteno je koristiti proizvod u temperaturnom opsegu od -5 °C do +55 °C.
- Proizvod nije otporan na plamen.
- Ne izlažite masku za zavarivanje i filter UV zračenja toploti i vlazi.
- Ne uklanjajte ADF filter iz maske za zavarivanje i ne otvarajte kućište ADF filtera bez dozvole proizvođača.
- Pre svake upotrebe proverite da li je podešavanje za zavarivanje ili brušenje ispravno odabrano.
- Prednje staklo potrebno je montirati na spoljnoj strani ADF filtera. U suprotnom se ADF filter može oštetiti.
- Nemojte vršiti izmene ili zamene na masci za zavarivanje i ADF filteru bez dozvole.
- Odmah prekinite s radom i obratite se prodavcu ako se filter pri zavarivanju ne zatamnjuje automatski.
- Nemojte koristiti alkohol, benzin i razređivač za čišćenje ADF filtera. Ne uranjajte ADF filter u vodu.
- Vreme odziva tečnog kristala ADF filtera usporava se pri nižoj temperaturi okoline, ali to ne utiče na njegovu zaštitnu funkciju.
- Odmah zamenite kućište ADF filtera ako je oštećeno ili izgrebano, jer to može umnogome uticati na vidljivost i učinak zaštite.

- Odmah zamenite vizir ako je polomljen ili ogreban. Nemojte koristiti tvrde predmete kako biste zamenili vizir filtera.
- Redovno čistite površine ADF filtera, senzor i solarne ćelije.
- Maska za zavarivanje nije otporna na oštećenja nastala zbog jakih udaraca, eksplozije ili nagrizaćućih tečnosti.
- Vek trajanja zavisi od mnogih pojedinačnih činilaca kao što su upotreba, čišćenje, čuvanje i održavanje. Preporučuju se redovne kontrole i zamena u slučaju oštećenja.
- Materijal od koga je proizvod izrađen podleže starenju. Zbog toga se na masci za zavarivanje mogu pojaviti npr. lomovi. Usled takve štete maska za zavarivanje više ne može da obezbedi delotvornu zaštitu. U tom slučaju korisnik je dužan da odmah zameni masku za zavarivanje.
- Ovaj se proizvod ne može koristiti za zavarivačke i rezačke radove iznad visine glave. Ako se proizvod koristi za zavarivanje i rezanje iznad visine glave, istopljene kapljice metala mogu progoreti ADF filter i naneti povrede korisniku.
- Ako je filter u kvaru, korisnik mora odmah prestati s upotrebom maske za zavarivanje. Prskajuća zgura može da ošteti površinu filtera i ozledi kožu korisnika ili da izazove druge ozbiljne povrede.
- Ovaj proizvod je otporan na visoku temperaturu i teško zapaljiv, ali može početi da gori ili da se topi u slučaju direktnog kontakta s otvorenim plamenom ili pristupa objektu u kome vlada visoka temperatura. Čuvajte i koristite masku za zavarivanje samo onako kako je naznačeno kako biste ovakve rizike sveli na najmanju meru.
- ADF filter je elektronski proizvod koji nije vodootporan. Zato ga uvek održavajte čistim i suvim i ne čuvajte ga u vlažnim uslovima.
- Nenamenska upotreba može da dovede do povređivanja korisnika i izazove druge vrste oboljenja.
- Proverite filter pre svake upotrebe. Ako vam se učini da funkcija i izgled filtera nisu u redu, ne smete ga više koristiti.
- Ako filter treperi ili stepen zatamnjenja više ne odgovara standardnoj vrednosti ili vladaju drugi abnormalni uslovi rada, maska za zavarivanje više se ne sme koristiti.
- Nemojte nepotrebno izlagati ovaj proizvod sunčevoj svetlosti.
- Koristite samo originalni pribor. Korišćenje neoriginalnog pribora može izazvati probleme u pogledu zaštitne funkcije, pogodnosti za upotrebu i stepena zaštite proizvoda.

- Prekoračenje veka trajanja (nedovoljna zaštita) — Proverite vek trajanja zaštitnih naočara pre svake upotrebe i da li na njima ima oštećenja.
- Upotreba zaštite za oči bez filtera, protiv optičkog zračenja (oštećenje očiju) — Pre svake upotrebe proverite da li zaštita za oči ima potreban broj na skali.
- Upotreba proizvoda za zaštitu od prskanja (nedovoljna zaštita) — Uvek proverite da li je prisutna odgovarajuća zaštita.
- Upotreba proizvoda za zaštitu od velikih čestica prašine (povreda, nezgoda). Zaštita za oči sme se koristiti samo za radove opisane u uputstvu za upotrebu. Svako odstupanje od uputstava u priručniku može imati povredu ili nezgodu za posledicu.
- Korišćenje oštećenih proizvoda (nedovoljna zaštita) — Proverite vek trajanja maske za zavarivanje pre svake upotrebe i da li na njoj postoje oštećenja.
- Neprimerena upotreba zaštite za oči (povreda, nezgoda). Zaštita za oči sme se koristiti isključivo za radove opisane u uputstvu za upotrebu. Svako odstupanje od uputstava može imati povrede i nezgode za posledicu.
- Ovaj uređaj mogu da koriste deca uzrasta od 16 godina i više, kao i osobe sa smanjenim fizičkim, čulnim ili mentalnim sposobnostima ili nedostatkom iskustva i znanja ako su pod nadzorom ili su upućeni u bezbednu upotrebu uređaja i razumeju opasnosti koje iz toga proizilaze. Deca ne smeju da se igraju sa uređajem. Čišćenje i održavanje ne smeju obavljati deca bez nadzora odraslih.
- Maska za zavarivanje s automatskim zatamnjem nije pogodna za lasersko i autogeno zavarivanje.
- Ne ostavljajte masku za zavarivanje na vrućim površinama.
- Ni u kom slučaju ne otvarajte masku za zavarivanje. Nemojte vršiti nikakve popravke ili izmene na masci za zavarivanje. Ove zahvate sme da obavlja samo obučeno osoblje.
- Vodite računa da uvek pre početka zavarivanja podesite automatsko zatamnjem.
- Ne smete da otvarate sigurnosni vizir. On štiti filter od prljavštine i oštećenja.
- Ako se filter ne zatamnjuje automatski, odmah prestanite sa zavarivanjem i obratite se proizvođaču.
- Koristite masku za zavarivanje samo pri temperaturama između  $-5\text{ }^{\circ}\text{C}$  i  $+55\text{ }^{\circ}\text{C}$ .  
Vreme odziva filtera se usporava u slučaju prekoračenja donje odnosno gornje temperaturne granice.

- Redovno čistite filter, površinu maske i solarne ćelije.
- Zamenite zaštitni vizir ako ima ogrebotina i oštećenja.
- Maska za zavarivanje ne štiti od udaraca.
- Upotreba, čišćenje i skladištenje može skratiti vek trajanja koji iznosi oko 5 godina. Ako je vizir izgreban ili ima drugih vidljivih oštećenja, odmah zamenite vizir odnosno masku za zavarivanje.
- Zaštitni uređaj može da promeni percepciju boja i/ili detekciju signalnih svetala.

**⚠ UPOZORENJE:** Zaštitni uređaji koji su bili izloženi udarcima ne smeju se više koristiti i moraju se odložiti i zameniti.

**⚠ UPOZORENJE:** Nije pogodno za vožnju noću ili pri slabom osvetljenju.

**⚠ UPOZORENJE:** Materijali koji dolaze u dodir s kožom nosioca mogu izazvati alergijske reakcije kod osetljivih osoba.

**⚠ PAŽNJA!** Ako se nosi preko naočara za korekciju vida, zaštita za oči može predstavljati opasnost za nosioca kod čestica velike brzine u slučaju prenosa udarca.

**⚠ PAŽNJA!** Ako je potrebna zaštita od čestica velike brzine pri ekstremnim temperaturama, odabrana zaštita za oči mora biti označena slovom T odmah nakon slova za intenzitet udarca, tj. FT, BT ili AT ili prema EN ISO, tj. CT, DT ili ET. Ako nakon slova za intenzitet udarca ne sledi slovo T, zaštita za oči sme se koristiti protiv čestica velike brzine samo pri sobnoj temperaturi.

#### ● Puštanje u rad

**ⓘ NAPOMENA:** Masku za zavarivanje koristite samo s ugrađenim zadnjim staklom 4.

**ⓘ NAPOMENA:** Senzore električnog luka 17 UV filtera 8 uvek održavajte čistim.

Čim raspakujete proizvod proverite da li su svi delovi isporučeni i u besprekornom stanju. Odmah stupite u kontakt s prodavcem ako je sadržaj isporuke nepotpun ili ima nedostatke. Nemojte da koristite proizvod u kvaru.

## Tabela za podešavanje stepena zatamnjenja

		Struja električnog luka (ampera)																				
		1.5	6	10	15	30	40	60	70	100	125	150	175	200	225	250	300	350	400	450	500	600
Brušenje	Funkcija brušenja – automatsko zatamnjenje nije aktivno																					
SMAW	8							9	10	11	12	13	14									
MAG	8							9	10	11	12	13	14									
TIG / GTAW	8							9	10	11	12	13										
MIG (teški metal)								9	10	11	12	13	14									
MIG (lak metal)								10	11	12	13	14										
PAC								9	10	11	12	13										
PAW	4	5	6	7	8	9	10	11	12													

SMAW:	Zavarivanje obloženim elektrodama
MIG (teško):	MIG zavarivanje teških metala
MIG (lak metal):	MIG zavarivanje lakih metala i legura
TIG / GTAW:	Zavarivanje u inertnom gasu
MAG:	zavarivanje u aktivnom gasu
PAC:	Rezanje plazmom
PAW:	Zavarivanje plazmom
Brušenje:Funkcija brušenja:	Automatsko zatamnjenje nije aktivno. Podešavanje koristiti samo kada se maska za zavarivanje ne koristi za zavarivanje.

**⚠ PAŽNJA!** Pre svakog korišćenja proverite da li su maska i zaštitno staklo bez oštećenja. Ako na staklu ima ogrebotina, naprsina ili neravnina, potrebno ga je zameniti pre upotrebe, inače može doći do teških povreda.

- Uklonite zaštitnu foliju s unutrašnje i spoljne strane vizira.
- Podesite masku za zavarivanje pomoću trake za [5] glavu. Okrećite zadnji obrtni regulator trake za glavu [6] da biste masku za zavarivanje prilagodili veličini glave, a pomoću bočnih obrtnih regulatora trake za glavu [7] fiksirajte masku za zavarivanje. Prilikom podešavanja vodite računa da maska za zavarivanje leži što dublje na glavi i što bliže licu.
- Pre početka zavarivanja podesite odgovarajući stepen zatamnjenja. Stepenn zatamnjenja može se podešavati ručno u rasponu od 5 do 9 i od 9 do 13 okretanjem regulatora [9] na spoljnoj strani maske. Pomoću prekidača za zatamnjenje [20] možete birati da li će zatamnjenje na regulatoru [9] biti podešeno na raspon 5–9 ili raspon 9–13.

**⚠ PAŽNJA!** Regulator zatamnjenja [9] ima položaj za brušenje („Grind“). Kada se regulator zatamnjenja [9] postavi u ovaj položaj, automatsko zatamnjenje je onemogućeno. Koristite ovo podešavanje samo ako ne želite da koristite masku pri zavarivanju. Automatsko zatamnjenje u ovom režimu nije aktivno. Proverite nepropustljivost za svetlo pre svake upotrebe.

### Izvršite proceduru za testiranje

- Pomoću ispitnog dugmeta [10] možete da proverite da li radi funkcija zatamnjenja maske.
- Približite se vizirom spoljnom izvoru svetla jačem od 40 vati i proverite da li se staklo zatamnjuje i osvetljava. Okrenite regulator zatamnjenja [9] u smeru kazaljke na satu – od položaja za brušenje („Grind“) na prvi sledeći stepen. Na taj se način zatamnjenje filtera aktivira automatski.
- Kada okrenete regulator zatamnjenja [9] suprotno od smeru kazaljke na satu, ponovo na položaj „Grind“, automatsko zatamnjenje filtera se ponovo deaktivira.

## Zamena UV filtera

- Za zamenu UV filtera / solarne ćelije pritisnite reze <sup>18</sup> zajedno. (vidi sl. D). Nakon toga možete izvaditi filter. Povucite držače prikazane na slici E naviše, a zatim polako sa suprotne strane pritisnite filter.
- Zatim uklonite regulator zatamnjena <sup>9</sup> na spoljnoj strani maske jednostavnim povlačenjem, a potom otpustite navrtku koja se nalazi ispod njega.
- Nakon odvrtnjanja navrtke s navoja možete da odvojite filter od maske.
- Nastavite obrnutim redosledom da biste ponovo instalirali filter.

## Podešavanje kašnjenja

Podešavanjem odlaganja <sup>11</sup> možete u zavisnosti od metode zavarivanja da namestite isključivanje automatskog zatamnjena odmah nakon zavarivanja ili uz odgovarajuće vremensko odlaganje. Na najnižem stepenu automatsko zatamnjeno isključuje se trenutno. Što više okrećete obrtno dugme u smeru kazaljke na satu ka maksimalnom položaju, to će zatamnjeno duže ostati aktivno nakon završetka zavarivanja. Ova funkcija je korisna kod tinjanja elektrode.

## Podešavanje osetljivosti

Pomoću podešavanja osetljivosti <sup>12</sup> možete da regulišete osetljivost senzora na svetlo. U uslovima slabog svetla moguće je okrenuti regulator u maksimalni položaj kako bi se automatsko zatamnjeno aktiviralo i pri slabom izvoru svetlosti. I kod ove dodatne funkcije možete da podešavate osetljivost senzora na svetlo prema svojim potrebama.

## LED lampica za senzorom zatamnjena

LED lampicom <sup>19</sup> koja je integrisana u masku za zavarivanje se upravlja preko <sup>14</sup> prekidača za LED osvetljenje. Najpre podesite željeni stepen zatamnjena. LED lampicu <sup>19</sup> možete ručno uključiti, tako što uključite prekidač za LED osvetljenje <sup>14</sup> (srednji položaj „ON”).

Maska za zavarivanje opremljena je senzorom zatamnjena. Prebacite prekidač za LED osvetljenje <sup>14</sup> u desni položaj „Auto” da biste ga aktivirali. U tamnom okruženju senzor zatamnjena tada automatski uključuje LED lampicu i automatski se ponovo gasi kod svetlijeg okruženja. Ova funkcija služi za osvetljavanje predmeta koje zavarujete u uslovima slabe vidljivosti. Nakon završetka rada i radi sklađenja maske za zavarivanje, prekidač za LED osvetljenje <sup>14</sup> treba uvek isključiti (levi položaj „OFF”).

## Zamena baterija

U odeljku za baterije možete da zamenite baterije koje su se ispraznile. Indikator sa crvenom signalnom lampicom pokazuje <sup>13</sup> kada je baterija skoro prazna.

- Za otvaranje odeljka za bateriju <sup>15</sup> povucite za ručku poklopac odeljka za bateriju <sup>15</sup> nagore (videti sliku G).
- Nakon skidanja poklopca odeljka za bateriju <sup>15</sup> možete da zamenite bateriju.

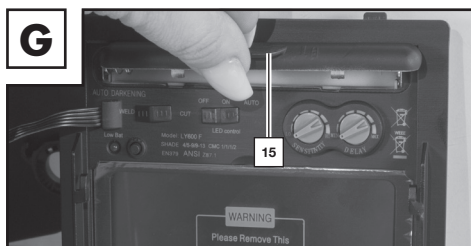

- Zatim ponovo zatvorite odeljak za bateriju <sup>15</sup>. Za otvaranje odeljka za bateriju umetnite poklopac odeljka za bateriju <sup>15</sup> a zatim pritisnite ručku nadole dok poklopac ne nalegne na mesto.

**! NAPOMENA:** Baterije služe za prvo zatamnivanje filtera na početku postupka zavarivanja. Nakon toga se napajanje filtera vrši pomoću integrisane solarne ćelije.

## ● Otklanjanje kvarova

Kvar	Uzrok	Rešenje
Filter se ne zatamnjuje redovno odnosno treperi.	Prednje staklo <sup>[1]</sup> zaprljano ili neispravno.	Očistite prednje staklo ili ga zamenite.
	Senzor električnog luka <sup>[17]</sup> nije čist.	Očistite površinu senzora električnog luka <sup>[17]</sup> .
	Struja zavarivanja je previše niska.	Podesite osetljivost na najviši stepen.
Vreme odziva je usporeno.	Temperatura okoline je previše niska/visoka.	Koristite masku za zavarivanje samo pri temperaturama između -5 °C i +55 °C.
	Osetljivost je previše niska.	Podesite veću osetljivost.
Vidljivost je slaba.	Zaprljano je prednje <sup>[1]</sup> / zadnje staklo <sup>[4]</sup> .	Očistite prednje <sup>[1]</sup> / zadnje staklo <sup>[4]</sup> .
	Zaštitna folija nije uklonjena sa zadnjeg stakla <sup>[4]</sup> .	Uklonite zaštitnu foliju.
	Izvor svetlosti je preslab.	Podesite jače osvetljenje na radnom mestu.
	Podešen je pogrešan stepen zatamnjenja.	Ponovo podesite stepen zatamnjenja.
Maska za zavarivanje spada s glave.	Traka za glavu <sup>[5]</sup> loše podešena.	Ponovo podesite traku za glavu <sup>[5]</sup> i stegnite je.

## ● Čišćenje

- Nemojte da koristite nagrizajuća sredstva za čišćenje kućišta maske za zavarivanje <sup>[2]</sup>.
- Nikada ne dovodite UV filter <sup>[8]</sup> u dodir s vodom.
- Proizvod čistite mekom i suvom krpom, vlažnom krpom ili krpom navlaženom sredstvom za dezinfekciju.

## ● Skladištenje

- Čuvajte uređaj na suvom mestu i van domašaja dece.
- Vodite računa da prekidač za uključivanje LED osvetljenja <sup>[14]</sup> tokom skladištenja uvek bude isključen (levi položaj „OFF”).

## ● Zaštita životne sredine i odlaganje



### **NEMOJTE BACATI ELEKTRIČNE ALATE U KUĆNI OTPAD! RECIKLIRANJE SIROVINA UMEMO ODLAGANJA OTPADA!**

Prema Evropskoj direktivi 2012/19/EU korišćeni električni uređaji moraju se odvojeno sakupljati i privoditi ekološki prihvatljivom recikliranju. Simbol precrtane kante za smeće označava da uređaj na kraju korisnog veka upotrebe nije dozvoljeno bacati u kućni otpad. Uređaj treba predati

u prikupljalištu otpada, reciklažnom dvorištu ili specijalizovanom preduzeću. Vaše neispravne uređaje ćemo odložiti besplatno. Osim toga su prodavac električne i elektronske opreme kao i prodavac prehrambene robe obavezni da preuzmu uređaj kupljen kod njih. LIDL Vam nudi opcije povrata direktno u filijalama i na tržištima. Vraćanje i odlaganje potpuno su besplatni za vas. Pri kupovini novog uređaja imate pravo da besplatno vratite odgovarajući stari uređaj. Osim toga imate mogućnost da nezavisno od kupovine novog uređaja besplatno predate stare uređaje (najviše tri) kod kojih nijedna dimenzija ne prelazi 25 cm. Molimo vas da pre vraćanja obrišete sve lične podatke. Pre vraćanja izvadite baterije ili akumulatore iz starog uređaja koji nisu neodvojivi, odnosno sijalice koje se mogu skinuti bez oštećenja i predajte ih na za to predviđenom sakupljalištu otpada.



Baterije koje sadrže štetne materije označene su sledećim simbolima koji upozoravaju na zabranu odlaganja u kućni otpad. Merodavne oznake za teške metale su: Cd = kadmijum, Hg = živa, Pb = olovo. Odnosite istrošene akumulatore na gradsku ili opštinsku deponiju ili ih vratite svom prodavcu. Time ispunjavate svoje zakonske obaveze i dajete važan doprinos zaštiti životne sredine.



Pridržavajte se oznaka na različitim ambalažnim materijalima i po potrebi ih odvojeno razvrstajte. Ambalažni materijali su označeni skraćenicama (a) i ciframa (b) sa sledećim značenjem: 1–7: plastike, 20–22: papir i karton, 80–98: kompozitni materijali.

## ● Objašnjenje oznaka

### Sigurnosni viziri ispitani su shodno DIN EN 166 (C6316CMC, C7278CMC):

- **Prednje staklo PSHL 2 D1 #2272, #2273, CMC\_VIS24, CMC\_VIS35: CMC F CE**

CMC = skraćenica proizvođača / F = mehanička čvrstoća (udarac male jačine 45 m/s)  
CE = CE znak

### Sigurnosni viziri ispitani su shodno EN ISO 16321 (C7278CMC, C6316CMC):

- **Prednje staklo CMC\_VIS24, CMC\_VIS35, PSHL 2 D1 #2273: CMC C CE**

CMC = skraćenica proizvođača / 1= povećana optička svojstva / optička klasa /  
C = mehanička čvrstoća (udarac male jačine 45 m/s) / CE = CE oznaka

### Sigurnosni viziri ispitani su shodno DIN EN 166 (C6318CMC):

- **Zadnje staklo PSHL 2 D1 #2272, #2273: CMC 1 F CE**

CMC = skraćenica proizvođača / 1= povećana optička svojstva / optička klasa /  
F = mehanička čvrstoća (udarac male jačine 45 m/s) / CE = CE oznaka

### Sigurnosni viziri ispitani su shodno EN ISO 16321 (C6318CMC):

- **Zadnje staklo PSHL 2 D1 #2272, #2273: CMC 1 C CE**

CMC = skraćenica proizvođača / 1= povećana optička svojstva / optička klasa /  
C = mehanička čvrstoća (udarac male jačine 45 m/s) / CE = CE oznaka

## ADF (filter sa automatskim zatamnivanjem) ispitano shodno EN ISO 16321: 16321

### CMC W4/5–9/9–13 V2 CE Objašnjenje:

16321 = ispitna norma

CMC = skraćenica proizvođača

W4/5–9/9–13 = nivoi zaštite

4 = svetlo stanje

5–9/9–13 = zatamnjeno stanje

V2 = klasa ugaone zavisnosti

CE = CE znak

### Ljuske maske za zavarivanje ispitane prema DIN EN 175:

- Ljuska maske za zavarivanje PSHL 2 D1p: CMC EN 175 F CE (C6315CMC)

Broj standarda: EN 175

Identifikacija proizvođača: CMC

Mehanička čvrstoća: S, F, B

Masa u gramima (ako je potrebno)

CE= CE-znak

### Ljuske maske za zavarivanje ispitane prema EN ISO 16321:

- Ljuska maske za zavarivanje PSHL 2 D1p: 16321 CMC W13 C 1-M CE (C6315CMC)
- Ljuska maske za zavarivanje CMC\_HeS31: 16321 CMC W14 E 1-M CE (C7214CMC)
- Ljuska maske za zavarivanje CMC\_HeS20: 16321 CMC W14 E 1-M CE (C7238CMC)

Broj standarda: EN ISO 16321

Identifikacija proizvođača: CMC

Maska za zavarivanje: W

Maksimalni nivo zatamnjenja filtera za zavarivanje: 13

Mehanička čvrstoća: C, D, E

Oblik glave: 1-M

CE= CE znak

Masa u gramima (ako je potrebno)

Simbol	Vrsta zaštite	Opis oblasti primene
S	povećana čvrstoća	Mehanička čvrstoća
F ili C	Udarac male jačine (45 m/s)	Mehanička čvrstoća
B ili E	Udarac srednje jačine (120 m/s)	Mehanička čvrstoća
D	80 m/s	Mehanička čvrstoća

 Ako simboli nivoa čvrstoće iz gornje tabele za vizir/filter i potporno telo nisu isti, kompletnom zaštitnom uređaju mora biti dodeljen niži nivo čvrstoće.

 Ovaj zaštitni uređaj je pogodan za upotrebu sa 1-M ispitnom glavom.

### Sertifikaciono telo:

DIN CERTCO Gesellschaft für Konformitätsbewertung mbH

Alboinstrasse 56 / 12103 Berlin / Ovlašćeno telo broj 0196

## ● Originalna izjava o usaglašenosti EU

1. PSA (broj proizvoda, tipa, šarže ili serije):

### Automatska maska za zavarivanje

IAN: 494635\_2504

Serijski broj:

Varijanta u crnoj boji: 2913

Varijanta s plamenovima: 2273

Varijanta s prugama: 2914

Godina proizvodnje: 2026/03

Model: PSHL 2 D1

2. Naziv i adresa proizvođača i njegovog punomoćnika ako je potrebno:

### C.M.C. GmbH Holding

Odgovorno lice:

**Joachim Bettinger**

**Katharina-Loth-Str. 15**

**DE-66386 St. Ingbert**

**NEMAČKA**

3. Isključivu odgovornost za izdavanje ove Izjave o usaglašenosti snosi proizvođač:

### C.M.C. GmbH Holding

4. Predmet Izjave (identifikacija PSA koja omogućava sledljivost; može sadržati dovoljno ostru sliku u boji neophodnu za identifikaciju PSA ako je potrebno):

<b>Zavarivačka maska za lice Varijanta u crnoj boji PSHL 2 D1 (CMC_HeS20), br. art.: 2913</b>	<b>Zavarivačka maska za lice Varijanta s plamenovima PSHL 2 D1p, br. art.: 2273</b>
	
<b>Zadnje staklo PSHL 2 D1 #2272, #2273: CMC 1 C CE</b>	<b>Zavarivačka maska za lice varijanta s pruga- ma PSHL 2 D1 (CMC_HeS31), Br. art.: 2914</b>
	

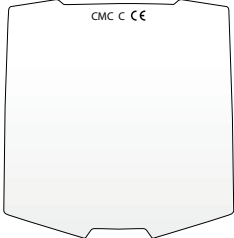
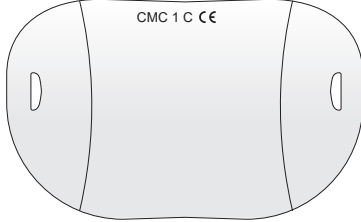
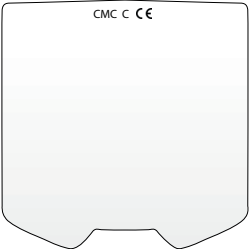
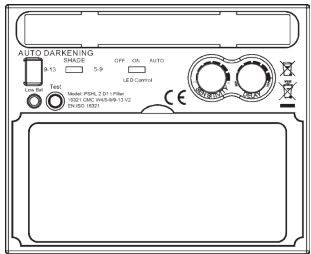
<b>Prednje staklo CMC_VIS24: CMC C CE</b>	<b>Prednje staklo PSHL 2 D1 #2273: CMC 1 C CE</b>
	
<b>Prednje staklo CMC_VIS35: CMC C CE</b>	<b>Automatski filter za zaštitu zavarivača sa ručno podesivim stepenom zaštite PSHL 2 D1t Filter</b>
	

5. Predmet opisan pod stavkom 4 Izjave ispunjava relevantne harmonizovane standarde Evropske unije.

### Elektromagnetska kompatibilnost

2014/30/EU

### Direktiva RoHS

2011/65/EU+2015/863 EU

### Propisi za ličnu zaštitnu opremu

(EU)/2016/425

6. Podaci o korišćenim relevantnim harmonizovanim standardima i drugim tehničkim specifikacijama za koje se izjavljuje usaglašenost, uključujući datum standarda i drugih tehničkih specifikacija:

**EN 166:2002**

**EN 175:1997**

**EN ISO 16321-1:2022**

**EN ISO 16321-2:2021**

**EN IEC 61000-6-3:2021**

**EN IEC 61000-6-1:2019**

7. Ovlašćeno sertifikaciono telo DIN CERTCO Gesellschaft für Konformitätsbewertung mbH, Alboinstrasse 56, 12103 Berlin, ovlašćeno telo broj 0196, izvršilo je EU ispitivanje tipa i izdalo uverenje o EU ispitivanju tipa C6315CMC/R0, C6316CMC/R0, C6318CMC/R0, C7214CMC/R0, C7238CMC/R0, CMC7278CMC/R0, C7329CMC/R0.

St. Ingbert, 01.06.2025

C.M.C. GmbH Holding  
Katharina-Loth-Straße 15  
66386 St. Ingbert  
Tel. +49 6894 99897-50  
Fax +49 6894 99897-29  
*i. A. J. Bell*

u. p. Joachim Bettinger  
- Obezbeđenje kvaliteta -

## ● Napomene o garanciji i servisiranju

### Garancija preduzeća C. M. C. GmbH Holding

Poštovani korisniče, na ovaj uređaj imate trogodišnju garanciju od dana kupovine. Ako proizvod ima nedostataka, sleđuju Vam zakonom zagarantovana prava u odnosu na prodavca. Vaša zakonska prava nisu ograničena dolenađenom garancijom.

## ● Uslovi garancije

Garantni rok počinje danom kupovine. Molimo Vas da dobro čuvate fiskalni isečak. On je potreban kao dokaz o kupovini.

Ako se u roku od tri godine od dana kupovine na proizvodu pojavi materijalni ili proizvodni nedostatak, Vaš proizvod će po našoj proceni ili besplatno biti popravljen ili zamenjen novim. Da biste ostvarili ovo pravo po garanciji, potrebno je da priložite pokvareni uređaj i dokaz o kupovini (fiskalni isečak) uz kratak opis nedostatka i vremena njegovog nastanka.

Ako je kvar pokriven našom garancijom, vratićemo Vam popravljen proizvod ili dati nov. Nakon popravke ili zamene proizvoda ne počinje novi garantni rok.

## ● Obim garancije

Ovaj uređaj je proizveden u skladu sa strogim standardima kvaliteta i pažljivo ispitan pre isporuke. Garancija važi za materijalne i proizvodne greške. Ova garancija ne pokriva delove proizvoda koji podležu uobičajenom habanju i shodno tome se smatraju potrošnim delovima, niti pokriva oštećenja lomljivih delova, npr. prekidače ili delove izrađene od stakla.

Garancija ne važi za proizvod koji je oštećen nepravilnom upotrebom ili održavanjem. Za pravilnu upotrebu proizvoda potrebno je strogo se pridržavati svih uputstava navedenih u priručniku. Izbegavajte upotrebu i rukovanje koji se ne savetuju u priručniku ili na koje se u priručniku upozorava.

Proizvod je namenjen isključivo za kućnu upotrebu, ne i za komercijalnu. Garancija ne važi u slučaju neprimerene i nepravilne upotrebe, nasilne upotrebe ili intervencija koje nije obavio ovlašćeni servis.

## ● Obrada garantnih zahteva

Kako bismo obezbedili brzu obradu Vašeg zahteva, pridržavajte se sledećih napomena:

- Za sve upite molimo Vas da pripremite fiskalni isečak i broj artikla (npr. IAN) kao dokaz kupovine.
- Broj artikla nalazi se na natpisnoj pločici proizvoda, gravuri proizvoda, naslovnoj strani uputstva (dole levo) ili na nalepnici na zadnjoj ili donjoj strani proizvoda.
- U slučaju funkcionalnih ili drugih nedostataka, obratite se najpre dolenađenom servisu telefonskim putem ili kontakt obrazac.

- Proizvod za koji je utvrđeno da je u kvaru možete uz priloženi dokaz o kupovini (fiskalni isečak) i opis nedostatka i naznake kada je on nastao da prosledite na dolenađenu adresu servisa bez troškova poštarine.
- Na adresi parkside-diy.com možete pogledati i preuzeti ovaj i mnoge druge priručnike. Ovaj QR kod vas direktno vodi na parkside-diy.com. Unošenjem broja artikla (IAN) 494635 pristupićete uputstvima za upotrebu vašeg artikla.



## ● Servis

Koristite samo originalne rezervne delove:

### **Model u crnoj boji**

(PSHL 2 D1, br. art.: 2913):

Prednje staklo (CMC C CE):

136 mm x 134,42 mm

Zadnje staklo (CMC 1 C CE):

103,8 mm x 47,3 mm x 1,0 mm

### **Model s plamenovima**

(PSHL 2 D1, br. art.: 2273):

Prednje staklo (CMC 1 C CE):

141 mm x 177 mm x 1,5 mm

Zadnje staklo (CMC 1 C CE):

103,8 mm x 47,3 mm x 1,0 mm

### **Model s prugama**

(PSHL 2 D1, br. art.: 2914):

Prednje staklo (CMC C CE):

145,5 mm x 135,4 mm

Zadnje staklo (CMC 1 C CE):

103,8 mm x 47,3 mm x 1,0 mm

### **Uvozi i stavlja u promet:**

Lidl Srbija KD

Prva južna radna 3,

22330 Nova Pazova,

Republika Srbija

Tel. 0800-300-199,

E-mail: kontakt@lidl.rs

## **Kako izjaviti reklamaciju?**

Molimo Vas:

- da pozovete korisnički servis: 0800-300-199
- kontakt obrazac: <https://parksidediy.com/service>
- posetite najbližu Lidl prodavnicu.

Da bismo osigurali najbržu asistenciju, molimo da sačuvate fiskalni račun i date ga na uvid prilikom izjavljivanja reklamacije.

Lidl i proizvođač nisu u mogućnosti da garantuju obezbeđivanje servisiranja i dostupnost rezervnih delova nakon isteka garantog perioda/ perioda saobraznosti.

Ukoliko za tim bude potrebe, putem naše Službe za potrošače možete proveriti dostupnost rezervnih delova i opcije za popravku. Hvala na razumevanju.

**IAN 494635\_2504**

Imajte na umu da donja adresa nije adresa servisa. Prvo se obratite gore navedenom servisu.

### **Adresa:**

**C. M. C. GmbH Holding**

Katharina-Loth-Str. 15

DE-66386 St. Ingbert

NEMAČKA











### **Naručivanje rezervnih delova:**

[www.ersatzteile.cmc-creative.de](http://www.ersatzteile.cmc-creative.de)

# GARANCIJA I GARANTNI LIST

<b>Naziv proizvoda:</b> <b>Automatska maska za zavarivanje</b>	<b>Model:</b> <b>PSHL 2 D1</b>
<b>IAN / Serijski broj:</b> <b>494635_2504</b>	<b>Proizvođač: C.M.C. GmbH Holding</b> <b>Katharina-Loth-Str. 15</b> <b>66386 St. Ingbert, NEMAČKA</b>
<b>Davalac garancije-uvoznik: Lidl Srbija KD,</b> <b>Prva južna radna 3, 22330 Nova Pazova,</b> <b>Republica Srbija, Tel. 0800-300-199,</b> <b>E-Mail: kontakt@lidl.rs</b>	<b>Datum predaje robe potrošaču:</b> <b>datum sa fiskalnog računa</b>
<b>Uvozi i stavlja u promet: Lidl Srbija KD, Prva južna radna 3,</b> 22330 Nova Pazova, Republika Srbija, Tel. 0800-300-199, E-mail: kontakt@lidl.rs	
<p>Poštovani,</p> <p>Ovim putem Vas upoznajemo sa Vašim pravima i obavezama koje proističu iz Zakona o zaštiti potrošača, a u pogledu ostvarivanja prava iz garancije.</p> <p>Ova garancija ni na koji način ne utiče, niti isključuje prava koja kupac ima u skladu sa važećim Zakonom o zaštiti potrošača po osnovu zakonske odgovornosti prodavca za nesaobraznost robe ugovoru koja traje 2 godine od dana kada je roba predata kupcu.</p> <p>Davalac garancije ovom izjavom preuzima obavezu da kupcima svojih aparata, a pod uslovima definisanim u ovoj izjavi, obezbedi:</p> <ul style="list-style-type: none"><li>- besplatno otklanjanje kvarova u garantnom roku, koji bi nastali kod uobičajene upotrebe ili zbog grešaka u proizvodnji i materijalu, ili</li><li>- zamenu aparata, u garantnom roku predviđenim ovom garancijskom izjavom, u slučaju da opravka nije moguća, ili</li><li>- ako otklanjanje kvara nije moguće, kupac ima pravo da zahteva od prodavca povrat novca.</li></ul> <p>Ukupan rok garancije je *3 godine.</p> <p>Garantni rok počinje da važi od datuma kupovine proizvoda, odnosno od prijema istog od strane kupca, a što se dokazuje fiskalnim računom.</p> <p>Garancija važi na teritoriji Republike Srbije.</p> <p>Kupac može da izjavi reklamaciju usmeno u nekom od prodajnih objekata Lidl Srbija KD, odnosno telefonom, pisanim putem ili elektronskim putem na kontakte kompanije Lidl Srbija KD, uz dostavu fiskalnog računa na uvid.</p> <p>U cilju ispravnog funkcionisanja proizvod se koristi u skladu sa njegovom namenom i Uputstvom za upotrebu.</p> <p>Na zahtev kupca, koji je izjavljen u garantnom roku, prodavac će izvršiti otklanjanje kvarova i nedostataka na proizvodu u roku predviđenom Zakonom.</p>	<p><b>Garantni uslovi:</b></p> <p>Pre obraćanja prodavcu za tehničku pomoć, potrebno je proveriti ispravnost instalacije i ostalih potrebnih uslova naznačenih u Uputstvu za upotrebu.</p> <p>Kupac je dužan da prodavcu preda sve pripadajuće delove proizvoda koje je preuzeo u trenutku kupovine.</p> <p><b>Popravke u roku garancije:</b></p> <p>Garancija važi počev od dana kada je roba predata kupcu, a na osnovu fiskalnog odsečka. U istom periodu davalac garancije, odnosno prodavac je u obavezi da otkloni sve tehničke kvarove bez naknade, u zakonskom roku.</p> <p><b>Garancija ne važi u sledećim slučajevima:</b></p> <ol style="list-style-type: none"><li>1. Ukoliko prodavcu uz aparat nije priložen fiskalni račun sa datumom prodaje.</li><li>2. Ukoliko je kvar prouzrokovan udarom groma, strujnim udarom ili sličnim delovanjem spoljne sile na sam uređaj (požar, poplava, naponski udar...).</li><li>3. Ukoliko su nastali kvarovi i oštećenja na uređaju posledica delovanja spoljnih uticaja, kao što su: velika vlaga, previsoka i suviše niska temperatura (pucanje cevi usled smrzavanja, oštećenja gumenih delova, rđanje, itd.)</li><li>4. Ukoliko proizvod nije korišćen u skladu sa Uputstvom za upotrebu.</li><li>5. Ukoliko je proizvod pokušalo da popravi treće neovlašćeno lice.</li><li>6. Ukoliko proizvod nije korišćen u skladu sa namenom.</li><li>7. Ukoliko je čišćenje i održavanje uređaja urađeno protivno Uputstvu za upotrebu.</li><li>8. Ukoliko je proizvod korišćen u profesionalne svrhe.</li></ol>
<b>Davalac garancije- uvoznik: Lidl Srbija KD, Prva južna radna 3,</b> 22330 Nova Pazova, Republika Srbija, Tel. 0800-300-199, E-mail: kontakt@lidl.rs	

<b>Tabelul pictogramelor utilizate</b> .....	Pagina	120
<b>Introducere</b> .....	Pagina	121
Utilizarea conform destinației.....	Pagina	121
Pachet de livrare.....	Pagina	121
Descrierea pieselor.....	Pagina	121
Date tehnice.....	Pagina	122
<b>Instrucțiuni de siguranță</b> .....	Pagina	122
<b>Punerea în funcțiune</b> .....	Pagina	126
<b>Remediarea defecțiunilor</b> .....	Pagina	128
<b>Curățare</b> .....	Pagina	129
<b>Depozitare</b> .....	Pagina	129
<b>Indicații referitoare la mediul înconjurător și specificații privind eliminarea</b> .....	Pagina	129
<b>Semnificația marcajelor</b> .....	Pagina	129
<b>Declarație de conformitate UE originală</b> .....	Pagina	131
<b>Indicații cu privire la garanție și operațiunile de service</b> .....	Pagina	133
Condiții de garanție.....	Pagina	133
Perioada de garanție și reclamații referitoare la calitate.....	Pagina	134
Domeniul de aplicare al garanției.....	Pagina	134
Procedura în caz de garanție.....	Pagina	134
<b>Service</b> .....	Pagina	135

● Tabelul pictogramelor utilizate			
	Atenționare! Citiți instrucțiunile de utilizare!		Atenție, posibile pericole!
	Simbolul adiacent al unui coș de gunoi barat indică faptul că acest aparat face obiectul Directivei 2012/19/UE.		Indicație importantă!
	Atenție: Măștile de sudură nu asigură protecție oculară, auditivă sau facială!		Atenție: Radiațiile arcului electric pot afecta corneea!
	Produs din material reciclabil		Eliminați bateriile în mod ecologic!
	Eliminați în mod ecologic ambalajul și aparatul!		Curent continuu
	Nu sunt adecvate pentru conducere și utilizare în traficul rutier		

# Mască de sudură automată PSHL 2 D1

## ● Introducere



Felicitări! V-ați decis în favoarea unui aparat de înaltă calitate de la compania noastră. Înainte de prima punere în funcțiune, familiarizați-vă cu modul de utilizare a produsului. Citiți cu atenție următoarele instrucțiuni de utilizare și indicațiile de siguranță. **A NU SE LĂSA LA ÎNDEMÂNA COPIILOR!**

## ● Utilizarea conform destinației

Această mască de sudură protejează ochii și fața de scântei, stropi și radiații UV în timpul sudării și se adaptează automat la condițiile de lumină. Aceasta asigură o întunecare imediată controlată printr-un senzor la aprinderea arcului electric precum și o iluminare automată la încheierea procedurii de sudare (inclusiv o scurtă temporizare pentru a proteja împotriva incandescenței persistente). Masca de sudură dispune de un nivel de protecție DIN reglabil fără trepte cu roțiță de reglare laterală și poate fi reglată și pentru scântei generate în timpul lucrărilor de șlefuire. Utilizați produsul doar conform descrierii și în scopurile indicate. Păstrați acest manual la loc sigur. La transmiterea produsului unei alte persoane, înmânați și toate documentele aferente. Orice utilizare ce diferă de utilizarea conformă este interzisă și potențial periculoasă. Avariile rezultate ca urmare a nerespectării instrucțiunilor sau utilizării greșite nu sunt acoperite de garanție și nu constituie responsabilitatea producătorului. Aparatul a fost conceput pentru uz casnic și nu trebuie folosit în scopuri comerciale sau industriale.

## ● Pachet de livrare

1 mască automată de sudură  
1 manual de utilizare  
2 baterii tip LR03 (AAA)

## ● Descrierea pieselor

1	Geam protector	2	Carcasă mască
3	Celulă solară	4	Geam posterior
5	Bandă pentru cap	6	Regulator rotativ posterior bandă pentru cap
7	Regulator rotativ lateral bandă pentru cap	8	Filtru UV
9	Regulator întunecare	10	Buton testare
11	Reglarea temporizării	12	Reglarea sensibilității
13	Afișaj baterie descărcată	14	Comutator iluminare LED
15	Compartiment baterii	17	Senzor de arc electric
18	Glisor	19	Lampă LED
20	Comutator întunecare		

## ● Date tehnice

Dimensiune casetă filtru:	110x90x15 mm	Pornire / oprire filtru:	Sistem complet automat
Câmp vizual:	9,2x4,2 cm	Pornire / oprire LED:	manual
Stare luminoasă:	DIN 4	Alimentare electrică:	Celulă solară
Stare întunecată:	DIN 5 – DIN 9 / DIN 9 – DIN 13	Temperatura de funcționare:	-5 °C până la +55 °C
Timpi de comutare Luminos spre întunecat: Întunecat spre luminos:	0,1–1,4 ms 0,1–2 s	Temperatura de depozitare:	-20 °C până la +70 °C
		Proceduri de sudare:	MMA, MIG, MAG, TIG, tăiere cu plasmă și sudare cu plasmă
		Durata maximă de viață:	aprox. 5 ani

**⚠ OBSERVAȚIE:** În cursul dezvoltării ulterioare, pot fi efectuate modificări tehnice și de aspect, fără altă notificare. Toate dimensiunile, observațiile și informațiile din aceste instrucțiuni de utilizare sunt furnizate fără garanție. De aceea, nu vor fi valabile revendicările făcute în baza instrucțiunilor de utilizare.

## ● Instrucțiuni de siguranță

**⚠** Vă rugăm să citiți cu atenție instrucțiunile de utilizare și să urmați instrucțiunile descrise. Familiarizați-vă cu aparatul, utilizarea corectă a acestuia și instrucțiunile de siguranță prin intermediul prezentului manual de utilizare. Pe plăcuța de tip se află toate datele tehnice ale acestei măști de sudură, vă rugăm să vă informați cu privire la detaliile tehnice ale acestui produs.

- Înainte de fiecare utilizare, verificați capacitatea de funcționare acționând butonul „Test”.
- Produsul nu este adecvat pentru lucrările de sudură cu laser.
- Produsul poate fi utilizat numai la temperaturi cuprinse între -5 °C și +55 °C.
- Produsul nu este rezistent la foc.
- Nu expuneți masca de sudură și filtrul UV la căldură sau umiditate.
- Nu îndepărtați filtrul ADF de la nivelul măștii de sudură și nu deschideți niciodată carcasa filtrului ADF fără aprobare din partea producătorului.
- Înainte de fiecare utilizare, vă rugăm să verificați dacă a fost selectată setarea de Sudură / Șlefuire în mod corect.
- Geamul protector trebuie să fie instalat la partea exterioară a filtrului ADF. În caz contrar, filtrul ADF poate suferi deteriorări.
- Nu efectuați lucrări de modificare/înlocuire la nivelul măștii de sudură și al filtrului ADF fără autorizație.
- Dacă, în timpul lucrărilor de sudură, filtrul nu se întunecă în mod automat, stați lucrările și contactați imediat furnizorul.

- Nu utilizați alcool, benzină sau diluanți pentru a curăța filtrul ADF. Nu introduceți filtrul ADF în apă.
- Timpul de reacție al cristalului lichid ADF este mai mare când temperatura ambientală este mai scăzută; totuși, funcțiile de protecție nu sunt afectate.
- Înlocuiți imediat carcasa filtrului ADF dacă prezintă deteriorări sau zgârieturi, întrucât acestea au un efect negativ puternic asupra vizibilității, precum și asupra protecției asigurate.
- Înlocuiți imediat vizoarele dacă acestea sunt fisurate sau zgâriate. Nu utilizați obiecte rigide pentru a înlocui vizoarele filtrului.
- Curățați periodic suprafața filtrului ADF, a senzorului și a celulelor solare.
- Masca de sudură nu este rezistentă la deteriorările care apar din cauza impacturilor puternice, a exploziilor sau a lichidelor corozive.
- Durata de utilizare depinde de diverși factori individuali, precum utilizarea, curățarea, depozitarea și întreținerea. Se recomandă efectuarea de verificări regulate și înlocuirea pieselor în caz de deteriorare.
- În timp, materialul din care este fabricat produsul se va uza. Ca urmare, la nivelul măștii de sudură pot apărea, de exemplu, fisuri. Din cauza deteriorărilor de acest fel, masca de sudură nu mai poate oferi o protecție eficientă. În acest caz, utilizatorul trebuie să înlocuiască imediat masca de sudură.
- Acest produs nu poate fi utilizat pentru lucrări de sudură sau de debitare efectuate deasupra nivelului capului. În cazul în care acest produs se utilizează pentru lucrări de sudură sau de debitare efectuate deasupra nivelului capului, picăturile de metal topit pot pătrunde prin filtrul ADF, arzându-l, iar utilizatorul poate fi vătămat.
- În cazul în care filtrul este defect, utilizatorul trebuie să sisteze imediat utilizarea măștii de sudură. Bucățile de zgură pot cauza deteriorări la nivelul filtrului și leziuni la nivelul pielii utilizatorului sau alte accidente grave.
- Acest produs este rezistent la temperaturi extreme și neinflamabil; totuși, în cazul unui contact direct cu o flacără deschisă sau cu un obiect cu temperatură ridicată, masca de sudură poate arde sau se poate topi. Pentru a reduce asemenea riscuri, depozitați și utilizați masca de sudură numai conform descrierii.
- Filtrul ADF este un produs electronic nerezistent la apă. Asigurați-vă că este în permanență uscat și fără impurități și că nu este depozitat într-un loc umed.

- Utilizarea în alt scop decât cel prevăzut poate duce la vătămări ale utilizatorului și poate provoca alte tipuri de boli.
- Vă rugăm să verificați filtrul înainte de fiecare utilizare. În cazul în care sesizați o problemă de funcționare sau de aspect, nu mai utilizați filtrul.
- Dacă filtrul pâlpâie, dacă gradul de întunecare nu mai corespunde valorii standard sau dacă întâmpinați alte condiții de lucru anormale, sistați utilizarea măștii de sudură.
- Nu expuneți produsul la raze solare dacă acest lucru nu este necesar.
- Utilizați exclusiv accesorii originale. Folosirea altor accesorii poate cauza probleme în ceea ce privește funcția de protecție, utilizabilitatea și gradul de protecție al produsului.
- Depășirea duratei de viață (protecție insuficientă) – Înainte de fiecare utilizare, verificați masca de sudură în privința deteriorărilor și a duratei de viață.
- Utilizarea unui echipament de protecție oculară fără efect de filtru împotriva radiațiilor optice (vătămarea ochilor) – Înainte de fiecare utilizare, verificați dacă echipamentul de protecție oculară prezintă gradul de protecție necesar.
- Utilizarea produsului împotriva stropirii (protecție insuficientă) – Verificați întotdeauna dacă există efectul de protecție corespunzător.
- Utilizarea produsului împotriva particulelor mari de praf (vătămări, accidente). Dispozitivul de protecție oculară poate fi folosit numai pentru lucrările specificate în instrucțiunile de utilizare. Orice abatere de la instrucțiunile din manualul de utilizare poate duce la vătămări sau la producerea de accidente.
- Utilizarea produselor deteriorate (protecție insuficientă) – Înainte de fiecare utilizare, verificați masca de sudură în privința deteriorărilor și a duratei de viață.
- Utilizarea necorespunzătoare a echipamentului de protecție oculară (vătămări, accidente). Aparatul de protecție oculară poate fi folosit numai pentru lucrările specificate în instrucțiunile de utilizare. Orice abatere de la indicații poate duce la vătămări sau la producerea de accidente.
- Acest aparat poate fi utilizat de copii cu vârsta începând de la 16 ani și de persoane cu capacități fizice, senzoriale sau mentale reduse sau cu lipsă de experiență și cunoștințe, dacă acestea au fost supravegheate sau instruite cu privire la utilizarea aparatului în condiții de siguranță și înțeleg pericolele implicate. Copiii nu

trebuie să se joace cu aparatul. Curățarea și întreținerea de către utilizator nu trebuie realizate de copii nesupravegheați.

- Masca de sudură cu întunecare automată nu este adecvată pentru sudarea cu laser și autogen.
- Nu așezați niciodată masca de sudură pe suprafețe fierbinți.
- Nu deschideți niciodată masca de sudură. Nu efectuați reparații sau modificări la nivelul măștii de sudură. Acestea pot fi efectuate doar de personalul de specialitate.
- Aveți grijă ca întunecarea automată să fie reglată înaintea fiecărei proceduri de sudură.
- Vizorul de siguranță nu trebuie deschis. Acesta protejează filtrul împotriva murdăriei și defecțiunilor.
- Dacă filtrul nu se întunecă automat, încheiați imediat procedura de sudare și contactați producătorul.
- Utilizați masca de sudură doar la temperaturi între -5 °C și +55 °C. Timpul de reacție al filtrului va fi mai mare dacă aceste temperaturi nu sunt atinse/sunt depășite.
- Curățați filtrul, suprafața măștii și celulele solare în mod regulat.
- Înlocuiți vizorul de protecție dacă acesta prezintă zgârieturi sau deteriorări.
- Masca de sudură nu protejează împotriva impacturilor.
- Utilizarea, curățarea și depozitarea pot reduce durata de viață aprox. 5 ani. Dacă vizorul este zgâriat sau există alte deteriorări vizibile, înlocuiți imediat vizorul, respectiv masca de sudură.
- Dispozitivul de protecție poate modifica percepția culorii și/sau detectarea luminilor de semnalizare.

**⚠ AVERTIZARE:** Dispozitivele de protecție care au fost expuse la un impact nu mai pot fi utilizate și trebuie eliminate și înlocuite.

**⚠ AVERTIZARE:** Nu este potrivit pentru conducerea pe timp de noapte sau în condiții de iluminare slabă.

**⚠ AVERTIZARE:** Materialele ce pot intra în contact cu pielea purtătorului pot cauza reacții alergice în cazul persoanelor sensibile.

**⚠ ATENȚIE!** În cazul în care sunt purtate peste ochelari de vedere obișnuiți, aparatele de protecție oculară pot reprezenta un pericol pentru utilizator din cauza transferului forței de impact a particulelor de mare viteză.

**⚠ ATENȚIE!** Dacă este necesară o protecție împotriva particulelor de mare viteză la temperaturi extreme, atunci aparatul de protecție oculară ales trebuie să fie marcat cu litera T direct după literele pentru intensitatea impactului, adică FT, BT sau AT, respectiv conform EN ISO, adică CT, DT sau ET. Dacă litera care indică intensitatea impactului nu este urmată de litera T, echipamentul de protecție a ochilor poate fi utilizat pentru protecția împotriva particulelor cu viteză mai ridicată doar la temperatura ambientală.

● **Punerea în funcțiune**

**⚠ OBSERVAȚIE:** Utilizați masca de sudură doar cu geamul posterior montat 4.

**⚠ OBSERVAȚIE:** Asigurați-vă că senzorii de arc electric 17 ai filtrului UV 8 sunt curați și transparenți. Imediat după deschiderea ambalajului, verificați dacă pachetul de livrare este complet și în stare ireproșabilă. Luați imediat legătura cu vânzătorul dumneavoastră, dacă pachetul de livrare este incomplet sau dacă prezintă defecțiuni. Nu puneți în funcțiune dispozitivul, dacă este defect.

**Tabel pentru reglarea treptelor de întunecare**

	Curent de arc electric (Amperi)																				
	1.5	6	10	15	30	40	60	70	100	125	150	175	200	225	250	300	350	400	450	500	600
Grind	Funcția de șlefuit – funcția de întunecare automată nu este activă																				
SMAW	8					9		10		11		12		13		14					
MAG	8						9	10	11			12			13		14				
TIG / GTAW	8			9		10		11			12		13								
MIG (greu)	9					10			11		12		13	14							
MIG (ușor)	10							11			12	13	14								
PAC	9							10	11	12		13									
PAW	4	5	6	7	8	9	10			11		12									

- SMAW: Sudare cu electrozi înveliți
- MIG (greu): Sudarea MIG a metalelor grele
- MIG (ușor): Sudarea MIG a metalelor ușoare și a aliajelor
- TIG / GTAW: Sudare cu gaz inert
- MAG: Sudarea cu gaz activ pentru metale
- PAC: Tăiere cu plasmă
- PAW: Sudare cu plasmă
- Grind: Funcție de șlefuit: Funcția de întunecare automată nu este activă. Utilizați setarea doar atunci când folosiți masca de sudură pentru alte lucrări decât cele de sudură.

**⚠ ATENȚIE!** Verificați înaintea fiecărei puneri în funcțiune dacă masca de sudură și discul de protecție sunt intacte. Dacă geamul de protecție prezintă zgârieturi, fisuri sau denivelări, acesta trebuie înlocuit în mod obligatoriu înainte de utilizare, în caz contrar pot apărea accidente grave.

- Îndepărtați folia de protecție de pe partea interioară și partea exterioară a vizorului.
- Reglați masca de sudură cu ajutorul benzii pentru cap [5]. Rotiți regulatorul rotativ posterior al benzii pentru cap [6] pentru a adapta masca de sudură la dimensiunile capului și regulatorul rotativ lateral al benzii pentru cap [7] pentru a bloca masca de sudură. La reglare, asigurați-vă că așezați masca de sudură cât mai bine cap și cât mai aproape de față.
- Înainte de începerea lucrărilor de sudură, reglați treapta de întunecare adecvată. Treapta de întunecare se poate regla manual de la 5 la 9 și de la 9 la 13 prin rotirea regulatorului de întunecare [9] de pe partea exterioară a măștii. Cu ajutorul comutatorului de întunecare [20], puteți seta treapta de întunecare de la nivelul regulatorului de întunecare [9], selectând între valorile 5–9 și 9–13.

**⚠ ATENȚIE!** Regulatorul de întunecare [9] are poziția de reglare „Grind”. Dacă regulatorul de întunecare [9] se află în această poziție, întunecarea automată este dezactivată. Utilizați această setare doar dacă doriți să folosiți masca de sudură pentru alte lucrări decât cele de sudare. Întunecarea automată nu va fi activă în acest caz. Înainte de fiecare punere în funcțiune verificați impermeabilitatea la lumină.

## Efectuarea procesului de testare

- Cu butonul Test [10] puteți verifica în prealabil dacă funcția de întunecare a măștii de sudură funcționează.
- Apropiati-vă cu vizorul de o sursă de lumină exterioară de peste 40 W și verificați dacă vizorul se întunecă, respectiv se luminează. În acest sens rotiți regulatorul de întunecare [9] în sens orar de la „Grind” la treapta următoare. Astfel întunecarea filtrului are loc în mod automat.
- Dacă rotiți regulatorul de întunecare [9] în sens invers acelor de ceasornic înapoi la setarea „Grind”, funcția de întunecare automată a filtrului este dezactivată din nou.

## Înlocuirea filtrului UV

- Pentru a înlocui filtrul UV/celula solară, apropiați glisoarele [19] unul de altul (a se vedea Fig. D). Ulterior, puteți îndepărta filtrul. În acest sens, trageți mecanismele de blocare în sus, așa cum se arată în Figura E și din cealaltă parte apăsați ușor la nivelul filtrului.
- Apoi îndepărtați regulatorul de întunecare [9] de pe partea exterioară a măștii de sudură prin tragere și desfaceți piulița aflată dedesubt.
- După îndepărtarea piuliței de la nivelul filetului, puteți demonta integral filtrul de la nivelul măștii de sudură.
- Refaceți procedura în ordine inversă pentru a reinstala filtrul.

## Reglarea temporizării

Prin reglarea temporizării [11], în funcție de procesul de sudare, puteți activa sau dezactiva setarea privitoare la oprirea automată a funcției de întunecare imediat după finalizarea procesului de sudare. Pe treapta min., funcția de întunecare automată se oprește direct. Cu cât rotiți mai mult regulatorul rotativ în sensul acelor de ceasornic în direcția treptei max., cu atât mai mult rămâne activă funcția de întunecare după sudare. Această funcție este foarte utilă în cazul incandescenței persistente.

## Reglarea sensibilității

Prin reglarea sensibilității [12], puteți regla sensibilitatea luminoasă a senzorului. În cazul unui nivel de lumină redus, regulatorul poate fi adus la treapta max., pentru ca întunecarea automată să aibă loc chiar și atunci când sursa de lumină este slabă. Chiar și în cazul acestei funcții suplimentare puteți regla la alegere sensibilitatea luminoasă a senzorului.

## Lampă LED cu senzor de întunecare

LED-ul [19] integrat în masca de sudură este acționat cu ajutorul comutatorului de iluminare LED [14]. Mai întâi, setați treapta de întunecare dorită. LED-ul [19] poate fi activat manual prin acționarea comutatorului de iluminare LED [14] (în poziția centrală „ON”).

Masca de sudură dispune de un senzor de întunecare. Acesta se activează prin acționarea comutatorului de iluminare LED [14] în poziția din dreapta „Auto”. În acest caz, senzorul de întunecare pornește

lampa LED în medii întunecoase, respectiv o oprește în medii luminate, în mod automat. Această funcție servește la iluminarea obiectelor de sudat în medii întunecoase. După încheierea lucrărilor și pentru depozitarea măștii de sudură, comutatorul de iluminare LED [14] trebuie să fie în permanență oprit (poziția din stânga „OFF”).

## Înlocuirea bateriei

La nivelul compartimentului pentru baterii puteți înlocui bateriile descărcate. Nivelul scăzut de încărcare a bateriei este indicat prin intermediul afișajului pentru baterii [15] cu o lampă de avertizare roșie.

- Pentru a deschide compartimentul pentru baterii [15], împingeți în sus capacul compartimentului pentru baterii [15] utilizând mânerul (a se vedea Figura G).
- După îndepărtarea capacului compartimentului pentru baterii [15], puteți înlocui bateria.

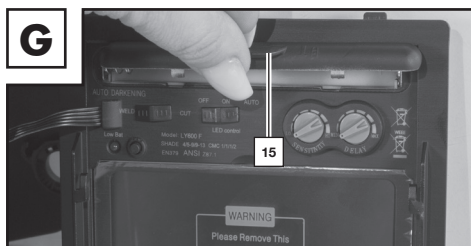

- Închideți din nou compartimentul pentru baterii [15]. Pentru a închide compartimentul pentru baterii, trebuie să așezați la loc capacul compartimentului pentru baterii [15], apăsând mânerul până când capacul se blochează.

**⚠ OBSERVAȚIE:** Bateriile sunt utilizate pentru suprafața opacizantă inițială a filtrului la începutul procesului de sudare. După aceea, filtrul este alimentat de celula solară integrată.

## ● Remedierea defecțiunilor

Defecțiune	Cauză	Soluție
Filtrul nu se întunecă în mod constant, respectiv pâlpăie.	Geamul protector [1] este murdar sau defect.	Curățați geamul protector sau înlocuiți-l.
	Senzorul de arc electric [17] prezintă impurități.	Curățați suprafața senzorului de arc electric [17].
	Curentul de sudură este prea redus.	Reglați sensibilitatea la treapta max.
Reacția este încetinită.	Temperatura ambientală este prea redusă / crescută.	Utilizați masca de sudură doar la temperaturi între -5 °C și +55 °C.
	Sensibilitatea este prea redusă.	Reglați sensibilitatea la un nivel mai înalt.
Vizibilitatea este redusă.	Geamul protector [1]/posterior [4] este murdar.	Curățați geamul protector [1]/posterior [4].
	Folia de protecție de pe geamul posterior [4] nu a fost îndepărtată.	Îndepărtați folia de protecție.
	Lumina ambientală nu este suficientă.	Iluminați mai bine spațiul de lucru.
	Este setată o treaptă de întunecare greșită.	Reglați din nou treapta de întunecare.
Masca de sudură alunecă.	Banda pentru cap [5] este reglată greșit.	Reglați banda pentru cap [5] din nou și mai strâns.

## ● Curățare

- Nu utilizați detergenți acizi pentru a curăța carcasa măștii [2].
- Asigurați-vă că filtrul UV [8] nu intră niciodată în contact cu apa.
- Curățați produsul cu o cârpă moale și uscată sau cu o cârpă umedă sau umezită cu dezinfectant.

## ● Depozitare

- Păstrați aparatul într-un loc uscat, ferit de accesul copiilor.
- În timpul depozitării, comutatorul de iluminare LED [14] trebuie să fie în permanență oprit (poziția din stânga „OFF”).

## ● Indicații referitoare la mediul înconjurător și specificații privind eliminarea



### **NU ARUNCAȚI UNELTELE ELECTRICE LA DEȘEURILE MENAJERE! RECUPERAREA MATERIEI PRIMĂ ÎN LOCUL ELIMINĂRII DEȘEURILOR!**

În conformitate cu Directiva europeană 2012/19/UE, aparatele electrice uzate trebuie colectate separat și reciclate în mod ecologic. Simbolul coșului de gunoi barbat înseamnă că acest aparat nu trebuie eliminat împreună cu deșeurile menajere, la sfârșitul duratei sale de funcționare. Aparatul trebuie dus la punctele de colectare, centre de reciclare sau companii de eliminare a deșeurilor. Vom elimina gratuit aparatele defecte returnate. În plus, distribuitorii de echipamente electrice și electronice, precum și distribuitorii de produse alimentare sunt obligați să preia înapoi echipamentele. LIDL vă oferă opțiuni de returnare direct în magazine și piețe. Returnarea și eliminarea sunt gratuite pentru dumneavoastră. Atunci când achiziționați un aparat nou, aveți dreptul să returnați gratuit un aparat vechi corespunzător. În plus, aveți opțiunea de a returna gratuit (până la trei) aparate vechi care nu depășesc 25 cm în orice dimensiune, indiferent dacă achiziționați sau nu, un aparat nou. Vă rugăm să ștergeți toate datele personale înainte de a returna echipamentul. Înainte de a returna aparatul, vă rugăm să scoateți bateriile sau acumulatorii care nu sunt încorporați în aparatul vechi, precum și lămpile care pot fi scoase fără a le deteriora și sa le predați la un punct de colectare separat.



Bateriile cu conținut de substanțe nocive sunt marcate cu simbolurile alăturate, care indică interdicția eliminării la gunoiul menajer. Simbolurile chimice ale metalelor grele sunt următoarele: Cd = cadmiu, Hg = mercur, Pb = plumb. Predați bateriile uzate la o unitate de reciclare din localitatea dumneavoastră sau returnați-le comerciantului. Vă îndepliniți astfel obligațiile legale și aduceți o contribuție importantă la protejerea mediului înconjurător.



Respectați marcajul de pe diversele materiale de ambalare și separați-le, dacă este cazul. Materialele de ambalare sunt marcate cu abrevierile (a) și cifrele (b), cu următoarea semnificație: 1–7: plastic, 20–22: Hârtie și carton, 80–98: Materiale compozite.

## ● Semnificația marcajelor

### **Geam de siguranță pentru protecție oculară conform DIN EN 166 (C6316CMC, C7278CMC):**

- Geamuri frontale PSHL 2 D1 #2272, #2273, CMC\_VIS24, CMC\_VIS35: CMC F CE

CMC = prescurtare producător / F = rezistență mecanică (Impact cu energie redusă 45 m/s)

CE = simbol CE

## **Geamuri de siguranță verificate conform EN ISO 16321 (C7278CMC, C6316CMC):**

- **Geamuri frontale CMC\_VIS24, CMC\_VIS35, PSHL 2 D1 #2273: CMC C CE**

CMC = prescurtare producător / 1= proprietăți optice sporite / clasa optică  
C = rezistență mecanică (Impact cu energie redusă 45 m/s) / CE = simbol CE

## **Geamuri de siguranță verificate conform DIN EN 166 (C6318CMC):**

- **Geam posterior PSHL 2 D1 #2272, #2273: CMC 1 F CE**

CMC = prescurtare producător / 1= proprietăți optice sporite / clasa optică  
F = rezistență mecanică (Impact cu energie redusă 45 m/s) / CE = simbol CE

## **Geamuri de siguranță verificate conform EN ISO 16321 (C6318CMC):**

- **Geam posterior PSHL 2 D1 #2272, #2273: CMC 1 C CE**

CMC = prescurtare producător / 1= proprietăți optice sporite / clasa optică  
C = rezistență mecanică (Impact cu energie redusă 45 m/s) / CE = simbol CE

## **ADF (Auto-darkening filter) testat în conformitate cu EN ISO 16321: 16321 CMC W4/5-9/9-13 V2 Declarație CE:**

16321 = normă de verificare  
CMC = prescurtare producător  
W4/5-9/9-13 = niveluri de protecție  
4 = stare de luminozitate

5-9/9-13 = stare de întunecare  
V2 = clasa de dependență unghiulară  
CE = simbol CE

## **Calote pentru măști de sudură verificate conform DIN EN 175:**

- **Calotă pentru mască de sudură PSHL 2 D1p: CMC EN 175 F CE (C6315CMC)**

Numărul normei aplicate: EN 175  
Identificarea producătorului: CMC  
Rezistență mecanică: S, F, B  
Masa în grame (dacă este cazul)  
CE = simbol CE

## **Calote pentru măști de sudură verificate conform EN ISO 16321:**

- **Calotă pentru mască de sudură PSHL 2 D1p: 16321 CMC W13 C 1-M CE (C6315CMC)**
- **Calotă pentru mască de sudură CMC\_HeS31: 16321 CMC W14 E 1-M CE (C7214CMC)**
- **Calotă pentru mască de sudură CMC\_HeS20: 16321 CMC W14 E 1-M CE (C7238CMC)**

Numărul normei aplicate: EN ISO 16321  
Identificarea producătorului: CMC  
Mască de sudură: W  
Nivelul maxim de întunecare al filtrului de sudură: 13  
Rezistență mecanică: C, D, E  
Forma capului: 1-M  
CE= simbol CE  
Masa în grame (dacă este cazul)

Simbol	Tip de protecție	Descrierea domeniului de utilizare
S	Rezistență ridicată	Rezistență mecanică
F sau C	Impact cu energie redusă (45 m/s)	Rezistență mecanică
B sau E	Impact cu energie medie (120 m/s)	Rezistență mecanică
D	80 m/s	Rezistență mecanică

 În cazul în care simbolurile nivelului de rezistență din tabelul de mai sus nu sunt identice pentru fereastra/filtrul de vizualizare și corpul de susținere, nivelul de rezistență inferior trebuie atribuit dispozitivului de protecție complet.

 Acest dispozitiv de protecție este adecvat pentru utilizarea cu capul de testare 1-M.

### Organism de certificare:

DIN CERTCO Gesellschaft für Konformitätsbewertung mbH (Societate pentru Evaluarea Conformității)  
Alboinstrasse 56 / 12103 Berlin / Număr organism notificat 0196

### ● Declarație de conformitate UE originală

1. EIP (numărul produsului, tipului, lotului sau numărul de serie):

#### Mască de sudură automată

IAN: 494635\_2504  
 Număr de serie:  
 Variantă de culoare neagră: 2913  
 Variantă cu flăcări: 2273  
 Variantă cu dungii: 2914  
 Anul fabricației: 2026/03  
 Model: PSHL 2 D1

2. Numele și adresa producătorului și, dacă este cazul, ale reprezentantului acestuia:

#### C. M. C. GmbH Holding

Responsabil documentație:

**Joachim Bettinger**  
**Katharina-Loth-Str. 15**  
**66386 St. Ingbert**  
**Germania**

3. Producătorul este în totalitate responsabil pentru emiterea declarației de conformitate:

#### C. M. C. GmbH Holding

4. Obiectul declarației (identificarea EIP permițând trasabilitatea; dacă este necesar pentru identificarea EIP, poate fi inclusă o imagine colorată suficient de clară):

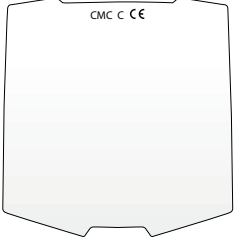
<p><b>Ecran de sudură cu protecție pentru față</b>  <b>Varianta de culoare neagră PSHL 2 D1</b>  <b>(CMC_HeS20), nr. art.: 2913</b></p>	<p><b>Ecran de sudură cu protecție pentru față</b>  <b>Varianta cu flăcări</b>  <b>PSHL 2 D1p, nr. art.: 2273</b></p>
	
<p><b>Geom posterior PSHL 2 D1 #2272, #2273:</b>  <b>CMC 1 C CE</b></p>	<p><b>Ecran de sudură cu protecție pentru față</b>  <b>Varianta cu dungă PSHL 2 D1</b>  <b>(CMC_HeS31), nr. art.: 2914</b></p>
	
<p><b>Geomuri frontale CMC_VIS24:</b>  <b>CMC C CE</b></p>	<p><b>Geomuri frontale PSHL 2 D1 #2273:</b>  <b>CMC 1 C CE</b></p>
	
<p><b>Geomuri frontale CMC_VIS35:</b>  <b>CMC C CE</b></p>	<p><b>Filtru automat de protecție pentru sudură cu</b>  <b>reglare manuală a treptei de protecție</b>  <b>PSHL 2 D1t Filter</b></p>
	

5. Obiectul declarației descris la punctul 4 corespunde legislației relevante de armonizare a Uniunii.

### **Compatibilitate electromagnetică**

2014/30/UE

### **Directiva RoHS**

2011/65/UE+2015/863 UE

### **Regulamentul privind echipamentul individual de protecție**

(UE)/2016/425

6. Informații privind normele armonizate relevante sau specificațiile tehnice de altă natură care au fost aplicate, pentru care se emite declarația de conformitate, inclusiv data normelor, respectiv specificațiilor tehnice de altă natură:

**EN 166:2002**

**EN 175:1997**

**EN ISO 16321-1:2022**

**EN ISO 16321-2:2021**

**EN IEC 61000-6-3:2021**

**EN IEC 61000-6-1:2019**

7. Organismul de certificare notificat DIN CERTCO Gesellschaft für Konformitätsbewertung mbH, Alboinstrasse 56, 12103 Berlin, numărul organism notificat 0196, a efectuat examinarea UE de tip și a emis certificatul de examinare UE de tip C6315CMC/R0, C6316CMC/R0, C6318CMC/R0, C7214CMC/R0, C7238CMC/R0, CMC7278CMC/R0, C7329CMC/R0.

St. Ingbert, 01.06.2025

C.M.C. GmbH Holding  
Katharina-Loth-Straße 15  
66386 St.Ingbert  
Tel. +49 6894 99897-50  
Fax +49 6894 99897-29

*i. A. J. Ingbert*

prin delegare, Joachim Bettinger

- Asigurarea calității -

## **● Indicații cu privire la garanție și operațiunile de service**

### **Garanția C. M. C. GmbH Holding**

Stimată clientă, stimate client,  
pentru acest aparat primiți o garanție de 3 ani de la data achiziției. În cazul în care produsul de față prezintă defecțiuni, aveți drepturi legale față de vânzătorul produsului. Aceste drepturi legale nu sunt limitate de garanția noastră prezentată în continuare.

## **● Condiții de garanție**

Perioada garanției începe de la data achiziției. Vă rugăm să păstrați cu grijă dovada achiziționării în original. Acesta reprezintă dovada achiziției. Dacă în decurs de 3 ani de la data achiziționării acestui produs se înregistrează un defect de material sau de fabricație, vă reparăm sau înlocuim gratuit produsul – la alegerea noastră. Această garanție presupune ca, în această perioadă de 3 ani, să ne predați aparatul defect și dovada achiziționării (bonul de casă) și să descrieți pe scurt, în scris, defectul, indicând momentul apariției acestuia.

Dacă defectul este acoperit de garanția noastră, veți primi produsul reparat sau unul nou. Nu se oferă un nou termen de garanție din momentul reparării sau înlocuirii produsului.

## ● Perioada de garanție și reclamații referitoare la calitate

Perioada de garanție nu este prelungită de asigurare. Acest lucru este valabil și pentru componentele reparate sau înlocuite. Eventualele defecțiuni și defecte existente în momentul cumpărării trebuie anunțate imediat după despachetare. După expirarea perioadei de garanție, reparațiile necesare sunt realizate contra-cost.

## ● Domeniul de aplicare al garanției

Aparatul a fost fabricat cu atenție, în conformitate cu directive de calitate stricte și a fost verificat temeinic înainte de livrare.

Garanția se aplică pentru defecte de material și de fabricație. Această garanție nu acoperă piesele componente ale produsului care prezintă urme normale de uzură și care sunt considerate piese de uzură, sau deteriorările la nivelul pieselor casante, de exemplu întrerupătoare sau piese fabricate din sticlă. Garanția se anulează dacă produsul a fost deteriorat sau dacă a fost utilizat sau întreținut în mod necorespunzător. Pentru o utilizare corespunzătoare a produsului, trebuie respectate întocmai indicațiile incluse în instrucțiunile originale de utilizare. Trebuie evitate în mod obligatoriu scopurile de utilizare și acțiunile interzise sau împotriva cărora sunt specificate avertizări în instrucțiunile originale de utilizare.

Produsul este destinat numai pentru uz privat și nu pentru uz comercial. În caz de utilizare necorespunzătoare, supunere la șocuri și alte intervenții care se efectuează de un punct de service neautorizat de noi, garanția devine nulă.

## ● Procedura în caz de garanție

Pentru a asigura o prelucrare rapidă a problemei dumneavoastră, respectați următoarele instrucțiuni.

- Pentru orice solicitare, vă rugăm să aveți la îndemână dovada achiziționării și numărul articolului (de exemplu IAN) ca dovadă de achiziție.
- Puteți găsi numărul de articol pe plăcuța de identificare, ștanțat, pe pagina de titlu a instrucțiunilor de utilizare (în partea din stânga jos) sau pe eticheta din partea de jos sau din spate.
- În cazul în care există deranjamente în funcționare sau alte deficiențe, vă rugăm să contactați mai întâi telefonic sau prin formular de contact departamentul de service indicat în continuare.
- Un produs înregistrat ca fiind defect, împreună cu dovada achiziției (bonul de casă) și indicarea defectului, precum și a momentului apariției acestuia, poate fi trimis gratuit la adresa de service care v-a fost comunicată.
- Puteți vizualiza și descărca aceste manuale și multe altele la [parkside-diy.com](http://parkside-diy.com). Acest cod QR vă va duce direct la [parkside-diy.com](http://parkside-diy.com). Introduceți numărul articolului (IAN) 494635 pentru a accesa instrucțiunile de utilizare pentru articolul dumneavoastră.



Timpul de nefuncționare din cauza lipsei de conformitate apărute în cadrul termenului de garanție

prelungeste termenul de garanție legală de conformitate și cel al garanției comerciale și curge, după caz, din momentul la care a fost adusă la cunoștința vânzătorului lipsa de conformitate a produsului sau din momentul prezentării produsului la vânzător/unitatea service până la aducerea produsului în stare de utilizare normală și, respectiv, al notificării în scris în vederea ridicării produsului sau predării efective a produsului către consumator.

Produsele de folosință îndelungată care înlocuiesc produsele defecte în cadrul termenului de garanție vor beneficia de un nou termen de garanție care curge de la data preschimbării produsului.

## ● Service

Utilizați doar accesoriile originale.

### **Model de culoare neagră**

(PSHL 2 D1, nr. art.: 2913):

Geam protector (CMC C CE):

136 mm x 134,42 mm

Geam posterior (CMC 1 C CE):

103,8 mm x 47,3 mm x 1,0 mm

### **Model cu flăcări**

(PSHL 2 D1, nr. art.: 2273):

Geam protector (CMC 1 C CE):

141 mm x 177 mm x 1,5 mm

Geam posterior (CMC 1 C CE):

103,8 mm x 47,3 mm x 1,0 mm

### **Model cu dungii**

(PSHL 2 D1, nr. art.: 2914):

Geam protector (CMC C CE):

145,5 mm x 135,4 mm

Geam posterior (CMC 1 C CE):

103,8 mm x 47,3 mm x 1,0 mm

### **Cum ne puteți contacta:**

#### **RO**

Denumire:	Technick Power KP
Adresă de internet:	<a href="http://www.cmc-creative.de">www.cmc-creative.de</a>
Formular de contact:	<a href="https://parksid-diy.com/service">https://parksid-diy.com/service</a>
Telefon:	0040 354738458
Sediu:	Germania

**IAN 494635\_2504**

Vă rugăm să țineți cont de faptul că următoarea adresă nu este adresa departamentului de service.  
Contactați mai întâi punctul de service indicat mai sus.

**Adresa:**

**C. M. C. GmbH Holding**

Katharina-Loth-Str. 15

66386 St. Ingbert

Germania

**Comandarea de piese de schimb:**

[www.ersatzteile.cmc-creative.de](http://www.ersatzteile.cmc-creative.de)

<b>Таблица на използваните пиктограми</b> .....	Страница	137
<b>Въведение</b> .....	Страница	138
Използване по предназначение .....	Страница	138
Обхват на доставка .....	Страница	138
Описание на частите .....	Страница	138
Технически данни.....	Страница	139
<b>Указания за безопасност</b> .....	Страница	139
<b>Въвеждане в експлоатация</b> .....	Страница	144
<b>Отстраняване на неизправности</b> .....	Страница	146
<b>Почистване</b> .....	Страница	147
<b>Съхранение</b> .....	Страница	147
<b>Указания, свързани с околната среда и информация за изхвърляне</b> .....	Страница	147
<b>Значение на маркировката</b> .....	Страница	148
<b>Оригинална ЕС Декларация за съответствие</b> .....	Страница	149
<b>Указания за гаранцията и сервизното обслужване</b> .....	Страница	151
Гаранционни условия.....	Страница	152
Обхват на гаранцията.....	Страница	152
Процедура при гаранционен случай .....	Страница	152
Ремонтен сервиз / извънгаранционно обслужване .....	Страница	153
<b>Сервизно обслужване</b> .....	Страница	154

● Таблица на използваните пиктограми			
	Внимание! Прочетете ръководството за експлоатация!		Внимание, възможни опасности!
	Прилежащият символ „Зачеркнат контейнер за смет на колела“ показва, че този уред попада в обхвата на Директива 2012/19/ЕС.		Важно указание!
	Внимание: Шлемовете за заваряване не осигуряват защита за очите, ушите и лицето!		Внимание: Лъчите на електрическата дъга могат да наранят ретината на окото!
	Произведено от рециклирани материали		Изхвърляйте батериите съгласно екологичните изисквания!
	Изхвърлете опаковката и уреда съгласно екологичните изисквания!		Постоянен ток
	Не е подходящ за шофиране и използване в пътно движение		

# Автоматичен заваръчен шлем PSHL 2 D1

## ● Въведение



Поздравления! Вие избрахте висококачествен уред от нашата фирма. Запознайте се с продукта преди въвеждането му в експлоатация. Моля, прочетете внимателно следното ръководство за употреба и указанията за безопасност. **СЪХРАНЯВАЙТЕ ГИ НА МЯСТО, НЕДОСТЪПНО ЗА ДЕЦА!**

## ● Използване по предназначение

Този шлем за заваряване предпазва очите и лицето от искри, пръски и ултравиолетово излъчване при заваряване и автоматично се адаптира към условията на осветеност. Той осигурява незабавно сензорно контролирано затъмняване при запалване на електрическата дъга, както и автоматично изсветляване след приключване на заваряването (включително кратко забавяне за защита срещу остатъчно светене). Шлемът за заваряване разполага с ниво на защита по DIN „безстепенно регулиране“ посредством странично регулируемо колелце, като може да се настройва и срещу искри при шлайфане. Използвайте продукта само съгласно описанието и за посочените области на приложение. Съхранявайте добре това ръководство. Ако предавате продукта на трето лице, връчете му и цялата документация. Всяка употреба, която се отклонява от предназначенията, е забранена и потенциално опасна. Щетите поради неспазване на ръководството или неправилна употреба не се покриват от гаранцията и не са част от областта на отговорност на производителя. Уредът е създаден за домашна употреба и не трябва да се използва за търговски или промишлени цели.

## ● Обхват на доставка

- 1 бр. Автоматичен заваръчен шлем
- 1 бр. Ръководство за употреба
- 2 Батерии тип LR03 (AAA)

## ● Описание на частите

1	Визьорно стъкло	2	Корпус на шлема
3	Фотосоларна батерия	4	Задно стъкло
5	Лента за глава	6	Заден въртящ се регулатор за лента на главата
7	Странични въртящи се регулатори за лента на главата	8	UV филтър
9	Регулатор за затъмняване	10	Тест бутон
11	Настройка за забавено осветяване	12	Настройка на чувствителността
13	Индикация за нисък заряд на батерията	14	Превключвател на LED осветлението
15	Отделение за батерия	17	Датчик за електрическа дъга
18	Плъзгач	19	LED лампа
20	Превключвател на затъмняването		

## ● Технически данни

Размери на филтърната касета:	110x90x15 mm	Включване/изключване на филтъра:	Напълно автоматично
Зрително поле:	9,2x4,2 cm	Включване/изключване на светодиода:	ръчно
Светло състояние:	DIN 4	Захранване:	Фотосоларна батерия
Затъмнено състояние:	DIN 5 – DIN 9 / DIN 9 – DIN 13	Работна температура:	от -5 °C до +55 °C
Време за реакция От светло към затъмнено: От затъмнено към светло:	0,1–1,4 ms  0,1–2 s	Температура на съхранение:	от -20 °C до +70 °C
		Методи на заваряване:	MMA, MIG, MAG, TIG, плазмено рязане и плазмено заваряване
		Максимален експлоатационен срок:	около 5 години

**❗ УКАЗАНИЕ:** В хода на по-нататъшното усъвършенстване на уреда могат да се извършат технически и визуални промени без предварително уведомяване. Затова всички размери, указания и данни в настоящото ръководство за употреба са без гаранция. С оглед на това не могат да се предявяват съдебни претенции въз основа на ръководството за употреба.

## ● Указания за безопасност

**⚠** Моля, прочетете инструкциите за употреба внимателно и спазвайте описаните указания. С помощта на тези инструкции за употреба се запознайте с апарата, с неговата правилна употреба, както и с указанията за безопасност. На типовата табелка са посочени всички технически данни на този шлем за заваряване – моля, информирайте се относно техническите характеристики на продукта.

- Преди всяка употреба проверявайте пълноценното функциониране чрез задействане на бутона „Тест“.
- Продуктът не е предназначен за лазерно заваряване.
- Продуктът е одобрен за използване само в температурния диапазон от -5 °C до +55 °C.
- Продуктът не е огнеупорен.
- Не излагайте шлема за заваряване и UV филтъра на нагриване или влага.
- Не отстранявайте филтъра за защита при заваряване от шлема за заваряване и в никакъв случай не отваряйте корпуса на филтъра за защита при заваряване без разрешението на производителя.

- Моля преди всяко използване проверявайте дали настройката Заваряване/Шлифоване е била избрана правилно.
- Визьорното стъкло трябва да бъде монтирано от външната страна на филтъра за защита при заваряване. В противен случай филтърът за защита при заваряване може да бъде повреден.
- В никакъв случай не извършвайте без разрешение модификации/подмяна по шлема за заваряване и филтъра за защита при заваряване.
- Моля, прекратете незабавно работния процес и се обърнете незабавно към дистрибутора, ако при заваряването филтърът не се затъмнява автоматично.
- Не използвайте спирт, бензин или разреждител, за да почистите филтъра за защита при заваряване. Не поставяйте филтъра за защита при заваряване във вода.
- Времето за реакция на течния кристал на филтъра за защита при заваряване се забавя, когато околната температура е по-ниска, това обаче не нарушава защитните функции.
- Моля, сменете незабавно корпуса на филтъра за защита при заваряване, ако е повреден или надраскан, тъй като това сериозно засяга както видимостта, така и защитата.
- Моля, сменете незабавно наблюдателните стъкла, ако са счупени или надраскани. Не използвайте твърди предмети, за да смените наблюдателните стъкла на филтъра.
- Почиствайте редовно повърхностите на филтъра за защита при заваряване, датчика и фотосоларните батерии.
- Шлемът за заваряване не е устойчив на повреди, причинени от силен удар, експлозия или корозивни течности.
- Експлоатационният срок зависи от много индивидуални фактори, като експлоатация, почистване, съхранение и поддръжка. Препоръчват се редовни проверки и смяната при повреждане.
- Материалът, от който е произведен продуктът, остарява с течение на времето. Вследствие на това по шлема за заваряване могат да възникнат например счупвания. При такива повреди шлемът за заваряване вече не е в състояние да осигури ефективна защита. В този случай потребителят трябва незабавно да подмени шлема за заваряване.
- Този продукт не може да бъде използван за заваръчни или отрезни работи над главата. Ако този продукт се използва за заваръчни или отрезни работи над главата, разтопени капки

метал могат да прогорят филтъра за защита при заваряване и да доведат до наранявания на потребителя.

- Ако филтърът е повреден, потребителят трябва незабавно да прекрати използването на шлема за заваряване. Ударната шлака може да повреди повърхността на филтъра и да нарани кожата на потребителя или да предизвика други сериозни инциденти.
- Този продукт е температуроустойчив и трудно запалим, но при директен контакт с открит пламък или при достъп до обект с висока температура шлемът за заваряване може да започне да гори или да се топи. Моля, съхранявайте и използвайте шлема за заваряване само както е описано, за да намалите такива рискове.
- Филтърът за защита при заваряване е електронен продукт, който не е водонепропусклив. Моля, внимавайте за това да го поддържате сух и чист и да не го съхранявате в среда с висока влажност.
- Неправилната употреба може да доведе до наранявания на потребителя и да причини други видове заболявания.
- Моля, проверявайте филтъра преди всяка употреба. Ако функционирането и външният му вид Ви изглеждат неизправни, трябва да преустановите употребата му.
- Ако филтърът трепти, степента на затъмняване вече не съответства на стандартната стойност или преобладават други неотговарящи на изискванията условия на труд, шлемът за заваряване не трябва повече да се използва.
- Моля, не излагайте този продукт излишно на слънчева светлина.
- Моля, използвайте само оригинални принадлежности. Използването на принадлежности, които не са оригинални, може да доведе до проблеми по отношение на защитната функция, годността за употреба и продуктовата степен на защита.
- Превишаване на експлоатационния срок (недостатъчна защита) – Преди всяка употреба проверявайте шлема за заваряване за повреждане и експлоатационен срок.
- Използване на предпазител за очи без филтриращо действие срещу оптично лъчение (увреждане на очите) – Преди всяка употреба проверявайте дали предпазителят за очи има необходимия номер на скалата.

- Използване на продукта срещу пръски (недостатъчна защита) – Винаги проверявайте дали е налице правилния защитен ефект.
- Използване на продукта срещу големи прахови частици (нараняване, злополука). Устройството за защита на очите трябва да бъде използвано само за описаните в инструкциите за употреба работи. Всяко отклоняване от указанията в ръководството за експлоатация може да доведе до наранявания или злополуки.
- Използване на повредени продукти (недостатъчна защита) – Преди всяка употреба проверявайте шлема за заваряване за повреждане и експлоатационен срок.
- Неправилно използване на предпазителя за очи (нараняване, злополука). Уредът за защита на очите трябва да бъде използван само за описаните в инструкциите за употреба работи. Всяко отклоняване от указанията може да доведе до наранявания или злополуки.
- Този уред може да бъде използван от деца над 16 години, както и от лица с намалени физически, сетивни или умствени способности или без опит и знания, ако спрямо тях се упражнява контрол или те са инструктирани относно безопасната употреба на уреда и опасностите, произтичащи от използването му. Не позволявайте на деца да играят с уреда. Почистване и поддръжка от страна на потребителя не трябва да се извършват от деца без надзор.
- Шлемът за заваряване с автоматично затъмняване не е подходящ за лазерно и автогенно заваряване.
- Никога не поставяйте шлема за заваряване върху горещи повърхности.
- В никакъв случай не отваряйте шлема за заваряване. Не ремонтирайте и не модифицирайте шлема за заваряване. Това може да се извършва само от обучен специализиран персонал.
- Преди всяко заваряване се уверявайте, че сте настроили автоматичното затъмняване.
- Предпазният визьор не трябва да се отваря. Той служи за защита на филтъра от замърсяване и повреди.
- Ако филтърът не се затъмни автоматично, незабавно прекратете процеса на заваряване и се свържете с производителя.
- Използвайте шлема за заваряване само при температури между  $-5\text{ }^{\circ}\text{C}$  и  $+55\text{ }^{\circ}\text{C}$ .

Времето за реакция на филтъра ще се забави, ако температурата е под или над този диапазон.

- Почиствайте редовно филтъра, повърхността на шлема и фотосоларните батерии.
- Подменете предпазния визьор, ако има драскотини или повреди.
- Шлемът за заваряване не предпазва от удар.
- Употребата, почистването и съхранението могат да намалят експлоатационния срок до около 5 години. При надрасквания или други видими повреди сменете незабавно наблюдателното стъкло или шлема за заваряване.
- Защитният уред може да промени цветовото възприятие и/или разпознаването на сигналните светлини.

**⚠ ПРЕДУПРЕЖДЕНИЕ:** Защитни уреди, които са били изложени на удар, не трябва да се използват повече и трябва да бъдат изхвърлени и заменени.

**⚠ ПРЕДУПРЕЖДЕНИЕ:** Не са подходящи за шофиране през нощта или при лошо осветление.

**⚠ ПРЕДУПРЕЖДЕНИЕ:** Материали, влизащи в контакт с кожата на потребителя, могат да предизвикат алергични реакции при чувствителни лица.

**⚠ ВНИМАНИЕ!** Ако се носят върху стандартни диоптрични очила, уредите за защита на очите могат да представляват риск за потребителя поради опасност от наличие на частици с висока скорост вследствие на предаването на удари.

**⚠ ВНИМАНИЕ!** Ако е необходима защита срещу частици с висока скорост при екстремни температури, избраният защитен уред за очите следва да е маркиран с буква Т непосредствено след индекса за интензитета на удара, т.е. FT, VT или AT или съгласно EN ISO, т.е. CT, DT или ET. Ако след индекса за интензитета на удара не следва буква Т, защитният уред за очите срещу частици с висока скорост може да се използва само при стайна температура.

## ● Въвеждане в експлоатация

**! УКАЗАНИЕ:** Използвайте шлем за заваряване само с вграденото задно стъкло [4].

**! УКАЗАНИЕ:** Поддържайте датчиците за електрическата дъга [17] на UV филтъра [8] чисти и прозрачни.

Веднага след отварянето на опаковката проверете, дали обемът на доставката е пълен и в изрядно състояние. Свържете се незабавно с Вашия продавач, ако доставката не е пълна или има недостатъци. Не пускайте уреда в експлоатация, ако е дефектен.

### Таблица за настройката на степените на затъмняване

	Ток на електрическата дъга (ампери)																					
	1,5	6	10	15	30	40	60	70	100	125	150	175	200	225	250	300	350	400	450	500	600	
Grind	Функция за шлифование – Автоматично затъмняване не е активно																					
SMAW	8						9	10	11	12	13			14								
MAG	8						9	10	11		12			13		14						
TIG/GTAW	8			9		10	11		12		13											
MIG (тежки)	9						10		11		12		13	14								
MIG (леки)	10								11		12	13	14									
PAC	9						10	11	12		13											
PAW	4	5	6	7	8	9	10	11		12												

SMAW:

Заваряване с обмазани електроди

MIG (тежки):

MIG Заваряване на тежки метали

MIG (леки):

MIG Заваряване на леки метали и сплави

TIG/GTAW:

Заваряване с инертен газ

MAG:

Заваряване с метал активен газ

PAC:

Плазмено рязане

PAW:

Плазмено заваряване

Шлифование: Функция за шлифование: Автоматично затъмняване не е активно. Използвайте настройката само ако не използвате за заваряване шлема за заваряване.

**! ВНИМАНИЕ!** Преди всяко пускане в действие проверявайте техническата изправност на шлема за заваряване, както и на защитното стъкло. Ако по защитното стъкло има драскотини, пукнатини или неравности, задължително следва да се подмени преди използването, тъй като в противен случай може да се стигне до тежки наранявания.

- Отстранете защитното фолио от вътрешната и външната страна на визъора.
- Регулирайте шлема за заваряване посредством лентата за главата [5]. Завъртете задния въртящ се регулатор на лентата за глава [6], за да настроите шлема за заваряване към главата, а страничните въртящи се регулатори на лента за глава [7], за да фиксирате шлема за заваряване. При регулирането съблюдавайте шлема за заваряване да е разположен по възможност плътно върху главата и максимално близо до лицето.
- Преди процеса на заваряване настройте подходящата степен на затъмняване. Степента на затъмняване може да се настройва ръчно от 5 до 9 и от 9 до 13 чрез въртене на регулатора за затъмняване [9], разположен от външната страна на шлема. Чрез превключвателя за затъмняване [20] може да настроите дали затъмняването на регулатора за затъмняване [9] да е настроено между степените 5–9, или между степените 9–13.

**⚠ ВНИМАНИЕ!** Регулаторът за затъмняване <sup>[9]</sup> има положение на настройка „Grind“. Ако регулаторът за затъмняване <sup>[9]</sup> е поставен в това положение, автоматичното затъмняване се деактивира. Използвайте тази настройка само ако не използвате шлема с цел заваряване. Тогава автоматичното затъмняване не е активно. Преди всяка употреба проверявайте светлопропускливостта.

### Извършване на тест

- С помощта на тест бутон <sup>[10]</sup> предварително може да проверите дали е налична функцията за затъмняване на шлема за заваряване.
- Приближете се с наблюдателното стъкло до външен светлинен източник с повече от 40 W и проверете дали то се затъмнява, или изсветлява. За целта завъртете регулатора за затъмняване <sup>[9]</sup> по посока на часовниковата стрелка от „Grind“ до следващата степен. Това предизвиква автоматично затъмняване на филтъра.
- Ако завъртите регулатора за затъмняване <sup>[9]</sup> в посока, обратна на часовниковата стрелка, така че да се върне на „Grind“, автоматичното затъмняване на филтъра отново се деактивира.

### Смяна на UV филтър

- За да смените UV филтъра/фотосоларната батерия, стиснете плъзгачите <sup>[18]</sup> (вж. Фиг.D). След това може да извадите филтъра. За тази цел натиснете фиксаторите, както е показано на фиг. E, нагоре и леко притиснете от другата страна към филтъра.
- След това отстранете регулатора за затъмняване <sup>[9]</sup> от външната страна на шлема за заваряване, като просто го издърпате и след това развиете гайката, намираща се отдолу.
- След като сте освободили гайката от резбата, може напълно да отделите филтъра от шлема.
- Продължете в обратна последователност, за да преинсталирате филтъра.

### Настройка за забавено осветяване

Чрез настройката за забавено осветяване <sup>[11]</sup> в зависимост от процеса на заваряване може да настроите дали затъмняването да се изключи, или да не се изключи веднага след края на заваряването. На най-ниската степен автоматичното затъмняване се изключва директно. Колкото повече завъртате регулатора в посока по часовниковата стрелка към максималната степен, толкова по-дълго остава затъмняването след края на заваряването. Тази функция е много полезна при остатъчното светене.

### Настройка на чувствителността

С помощта на настройката на чувствителността <sup>[12]</sup> може да регулирате фоточувствителността на датчиците. При ограничена светлина е възможно да настроите регулатора на максимална степен, така че автоматичното затъмняване да се активира и при слаб източник на светлина. При тази допълнителна функция може да настроите фоточувствителността на датчиците в зависимост от собствените си потребности.

### LED лампа с датчик за затъмняване

Вградената в шлема LED лампа <sup>[19]</sup> се управлява с превключвателя за LED осветлението <sup>[14]</sup>. Настройте първо желаната степен на затъмняване. LED лампата <sup>[19]</sup> може да се включи ръчно, като се включи превключвателя за LED осветлението <sup>[14]</sup> (средна позиция „ON“). Шлемът за заваряване разполага с датчик за затъмняване. Той се активира като превключвателят за LED осветлението <sup>[14]</sup> се превключи на дясна позиция „Auto“. Тогава датчикът за затъмняване автоматично включва LED лампата при затъмнена среда и отново я изключва при осветена среда. В затъмнена среда това служи за осветяването на предмета, който трябва да се завари. След приключването на работа и за съхраняването на шлема за заваряване превключвателят за LED осветлението <sup>[14]</sup> трябва винаги да се изключва (лява позиция „OFF“).

## Смяна на батерии

В отделението за батерии може да подменят изтощените батерии. Индикацията за батериите <sup>13</sup> с червена предупредителна светлина указва изтощени батерии.

- За да отворите отделението за батерии <sup>15</sup> плъзнете капака на отделението за батерии нагоре <sup>15</sup> с помощта на ръкохватката (вж. фиг. G).
- След като сте свалили капака на отделението за батерии <sup>15</sup>, може да смените батерията.

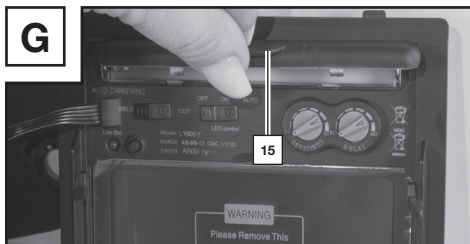

- Накрая затворете отново капака на отделението за батерии <sup>15</sup>. За да затворите отделението за батерии, трябва да сложите капака на отделението за батерии <sup>15</sup> и след това да натискате ръкохватката надолу докато капакът щракне.

**! УКАЗАНИЕ:** Батериите служат за първоначалното затъмняване на филтъра при започване на процеса по заваряване. След това филтърът се охранва от интегрираната фотосоларната батерия.

## ● Отстраняване на неизправности

Грешка	Причина	Решение
Филтърът не се затъмнява правилно или трепти.	Визьорното стъкло <sup>1</sup> е замърсено или повредено.	Почистете визьорното стъкло или го подменете.
	Датчикът за електрическа дъга <sup>17</sup> е зацапан.	Почистете повърхността на датчика за електрическа дъга <sup>17</sup> .
	Заваръчният ток е с много ниска стойност.	Настройте чувствителността на максимална степен.
Реакцията е забавена.	Температурата на околната среда е много ниска/висока.	Използвайте шлема за заваряване само при температури от -5 °C до +55 °C.
	Чувствителността е много ниска.	Настройте чувствителността на по-висока степен.
Видимостта е лоша.	Визьорното стъкло <sup>1</sup> / задното стъкло <sup>4</sup> е замърсено.	Почистете визьорното стъкло <sup>1</sup> / задното стъкло <sup>4</sup> .
	Защитното фолио на задното стъкло <sup>4</sup> не е отстранено.	Отстранете защитното фолио.
	Околната светлина не е достатъчна.	Осветете по-добре работното място.
	Настроена е неправилна степен на затъмняване.	Настройте отново степента на затъмняване.
Шлемът за заваряване се плъзга.	Лентата за глава <sup>5</sup> е регулирана неправилно.	Регулирайте лентата за глава <sup>5</sup> отново и по-стегнато.

## ● Почистване

- Не използвайте разяждащи почистващи препарати, за да почиствате корпуса на шлема [2].
- Никога не поставяйте UV филтъра [8] в контакт с вода.
- Почиствайте продукта с мека и суха кърпа, с навлажнена или напоена с дезинфектант кърпа.

## ● Съхранение

- Съхранявайте уреда на сухо място, недостъпно за деца.
- Внимавайте превключвателя за LED осветлението [14] винаги да е изключен при съхранение (лява позиция „OFF“).

## ● Указания, свързани с околната среда и информация за изхвърляне



### **НЕ ИЗХВЪРЛЯЙТЕ ЕЛЕКТРИЧЕСКИТЕ УСТРОЙСТВА С БИТОВИТЕ ОТПАДЪЦИ! РЕЦИКЛИРАНЕ НА СУРОВИНИ ВМЕСТО ИЗХВЪРЛЯНЕ НА ОТПАДЪЦИ!**

Съгласно Директива 2012/19/ЕС, използваното електронно оборудване трябва да се събира разделно и да се предава за съобразено с екологичните норми рециклиране. Символът „Зачеркнат контейнер за смет“ означава, че този уред не трябва да се изхвърля заедно с битовите отпадъци в края на експлоатационния му живот. Уредът трябва да се предаде в организирани пунктове за събиране на отпадъци, депата за рециклиране или в компания за управление на отпадъци. Ние безплатно ще унищожим Вашите върнати дефектни уреди. Освен това дистрибуторите на електрическо и електронно оборудване, както и дистрибуторите на хранителни продукти, са задължени да ги приемат обратно. LIDL Ви предлага възможността за връщане директно във филиалите и магазините. Връщането и изхвърлянето са безплатни за Вас. При покупка на нов уред имате право да върнете безплатно съответния стар уред. Освен това имате възможност да върнете безплатно (до три) стари уреда, чиито размери не надвишават 25 cm, независимо от покупката на нов уред. Моля, изтрийте всички лични данни преди връщането. Преди връщане на уреда, извадете батериите или акумулаторните батерии, които не са включени в стария уред, както и лампите, които могат да бъдат извадени, без да ги унищожавате, като ги предадете за разделно събиране.



Съдържащите вредни вещества батерии са обозначени с посочените отстрани символи, които указват забраната за изхвърлянето им с битови отпадъци. Обозначенията за вредните тежки метали са: Cd = кадмий, Hg = живак, Pb = олово. Предайте използваните батерии в пункт за събиране във Вашия град или община, или обратно на търговеца. По този начин изпълнявате законовите си задължения и допринасяте за опазването на околната среда.



Обърнете внимание на обозначенията върху различните опаковъчни материали и ако се налага ги разделете. Опаковъчните материали са маркирани със съкращения (a) и цифри (b) със следното значение: 1–7: пластмаси, 20–22: хартия и картон, 80–98: композитни материали.

## ● Значение на маркировката

### Предпазни стъкла, тествани по DIN EN 166 (C6316CMC, C7278CMC):

- Предно стъкло PSHL 2 D1 #2272, #2273, CMC\_VIS24, CMC\_VIS35: CMC F CE

CMC = съкращение на производителя / F = механична якост (удар с ниска интензивност 45 m/s)  
CE = маркировка „CE“

### Предпазни стъкла, тествани по EN ISO 16321 (C7278CMC, C6316CMC):

- Предно стъкло CMC\_VIS24, CMC\_VIS35, PSHL 2 D1 #2273: CMC C CE

CMC = съкращение на производителя / 1= повишени оптични свойства / оптичен клас  
C = механична якост (удар с ниска енергия 45 m/s) / CE = CE маркировка

### Предпазни стъкла, тествани по DIN EN 166 (C6318CMC):

- Задно стъкло PSHL 2 D1 #2272, #2273: CMC 1 F CE

CMC = съкращение на производителя / 1= повишени оптични свойства / оптичен клас  
F = механична якост (удар с ниска енергия 45 m/s) / CE = CE маркировка

### Предпазни стъкла, тествани по EN ISO 16321 (C6318CMC):

- Задно стъкло PSHL 2 D1 #2272, #2273: CMC 1 C CE

CMC = съкращение на производителя / 1= повишени оптични свойства / оптичен клас  
C = механична якост (удар с ниска енергия 45 m/s) / CE = CE маркировка

### ADF (Auto-darkening filter), тествани по EN ISO 16321: 16321

#### CMC W4/5–9/9–13 V2 EO Декларация:

16321 = стандарт за изпитване

CMC = съкращение на производителя

W4/5–9/9–13 = степени на защита

4 = осветено състояние

5–9/9–13 = затъмнено състояние

V2 = клас на зависимост от ъгъла

CE = маркировка „CE“

### Черупки на заваръчни шлемове, тествани съобразно DIN EN 175:

- Черупка на заваръчен шлем PSHL 2 D1p: CMC EN 175 F CE (C6315CMC)

Номерът на настоящия стандарт: EN 175

Идентификация на производителя: CMC

Механична якост: S, F, B

Маса в грамове (ако е приложимо)

CE= маркировка „CE“

### Черупки на заваръчни шлемове, тествани съобразно EN ISO 16321:

- Черупка на заваръчен шлем PSHL 2 D1p: 16321 CMC W13 C 1-M CE (C6315CMC)
- Черупка на заваръчен шлем CMC\_HeS31: 16321 CMC W14 E 1-M CE (C7214CMC)
- Черупка на заваръчен шлем CMC\_HeS20: 16321 CMC W14 E 1-M CE (C7238CMC)

Номерът на настоящия стандарт: EN ISO 16321

Идентификация на производителя: CMC

шлем за заваряване: W

Максимално ниво на затъмняване на филтъра за заваряване: 13  
Механична якост: C,D,E  
Форма на главата 1-M  
CE= маркировка „CE“  
Маса в грамове (ако е приложимо)

Символ	Степен на защита	Описание на областта на приложение
S	повишена здравина	Механична якост
F или C	Удар с ниска енергия (45 m/s)	Механична якост
B или E	Удар със средно висока енергия (120 m/s)	Механична якост
D	80 m/s	Механична якост

 Ако символите за ниво на якост от таблицата по-горе не са еднакви за наблюдателното стъкло/филтъра и опорното тяло, за целия защитен уред трябва да се определи по-ниското ниво на якост.

 Този защитен уред е подходящ за използване с макет на глава 1-M.

### Сертифициращ орган:

DIN CERTCO Gesellschaft für Konformitätsbewertung mbH  
Alboinstrasse 56 / 12103 Берлин / номер на нотифицирания орган 0196

### ● Оригинална ЕС Декларация за съответствие

1. PSA (продуктов, типов, партиден или сериен номер):

#### Автоматичен заваръчен шлем

IAN: 494635\_2504  
Сериен номер:  
Модел „Черно“: 2913  
Модел с пламъци: 2273  
Модел с ивици: 2914  
Година на производство: 2026/03  
Модел: PSHL 2 D1

2. Наименование и адрес на производителя и при необходимост на негов пълномощник:

#### C. M. C. GmbH Holding

Отговорен за документацията:  
**Joachim Bettinger**  
**Katharina-Loth-Str. 15**  
**DE-66386 St. Ingbert**  
**ГЕРМАНИЯ**

3. Пълната отговорност за изготвянето на тази декларация за съответствие носи производителят:

#### C.M.C. GmbH Holding

4. Предмет на декларацията (идентифициране на PSA, позволяващо проследимостта; при необходимост то може да включва достатъчно ясно цветно изображение, ако такова

е необходимо за идентифицирането на PSA):

<p><b>Заваръчен предпазен шлем</b>  <b>Модел „Черно“ PSHL 2 D1</b>  <b>(CMC_HeS20), Арт. №: 2913</b></p>	<p><b>Заваръчен предпазен шлем</b>  <b>Модел с пламъци</b>  <b>PSHL 2 D1p, Арт. №: 2273</b></p>
	
<p><b>Задно стъкло PSHL 2 D1 #2272, #2273:</b>  <b>CMC 1 C CE</b></p>	<p><b>Заваръчен предпазен шлем</b>  <b>Модел с ивици PSHL 2 D1</b>  <b>(CMC_HeS31), Арт. №: 2914</b></p>
	
<p><b>Предно стъкло CMC_VIS24:</b>  <b>CMC C CE</b></p>	<p><b>Предно стъкло PSHL 2 D1 #2273:</b>  <b>CMC 1 C CE</b></p>
	
<p><b>Предно стъкло CMC_VIS35:</b>  <b>CMC C CE</b></p>	<p><b>Автоматичен филтър за защита при</b>  <b>заваряване с ръчно регулируемо ниво на</b>  <b>защита PSHL 2 D1t Filter</b></p>
	

5. Описаният под номер 4 предмет на декларацията отговаря на съответното законодателство на Съюза за хармонизация:

**Директива относно електромагнитната съвместимост**

2014/30/EC

**Директива относно ограничението за употребата на определени опасни вещества в електрическото и електронното оборудване**

2011/65/EC+2015/863 EC

**Регламент относно личните предпазни средства**

(EC)/2016/425

6. Посочване на използваните съответни хармонизирани стандарти или други технически спецификации, за които се декларира съответствието, включително на датата на стандартите или на другите технически спецификации:

**EN 166:2002**

**EN 175:1997**

**EN ISO 16321-1:2022**

**EN ISO 16321-2:2021**

**EN IEC 61000-6-3:2021**

**EN IEC 61000-6-1:2019**

7. Нотифицираният орган по сертификация DIN CERTCO Gesellschaft für Konformitätsbewertung mbH, Alboinstrasse 56, 12103 Берлин, номер на нотифицирания орган 0196, извърши EC изследването на типа и издаде сертификата за EC изследване на типа C6315CMC/R0, C6316CMC/R0, C6318CMC/R0, C7214CMC/R0, C7238CMC/R0, CMC7278CMC/R0, C7329CMC/R0.

St. Ingbert, 01.06.2025 г.

C.M.C. GmbH Holding  
Katharina-Loth-Straße 15  
66386 St.Ingbert  
Tel. +49 6894 99897-50  
Fax +49 6894 99897-29  
*i. A. J. Ingbert*

По заместване Joachim Bettinger  
- Осигуряване на качеството -

## ● Указания за гаранцията и сервизното обслужване

### Гаранция на C. M. C. GmbH Holding

Уважаеми клиенти, за този уред получавате 3 години гаранция от датата на покупката. В случай на несъответствие на продукта с договора за продажба Вие имате законно право да предявите рекламация пред продавача на продукта при условията и в сроковете, определени в глава трета, раздел II и III и глава четвърта от Закона за предоставяне на цифрово съдържание и цифрови услуги и за продажба на стоки (ЗПЦСЦУПС)\*.

Вашите права, произтичащи от посочените разпоредби, не се ограничават от нашата по-долу представена търговска гаранция, не са свързани с разходи за потребителите и независимо от нея продавачът на продукта отговаря за липсата на съответствие на потребителската стока с договора за продажба съгласно ЗПЦСЦУПС.

## ● Гаранционни условия

Гаранционният срок е 3 години от датата на получаване на стоката. Пазете добре оригиналната касова бележка. Този документ е необходим като доказателство за покупката. Ако в рамките на три години от датата на закупуване на този продукт се появи дефект на материала или производствен дефект, продуктът ще бъде безплатно ремонтиран или заменен. Гаранцията предполага в рамките на тригодишния гаранционен срок да се представят дефектният уред, касовата бележка (касовият бон), както и всички други документи, установяващи наличието на дефект и писмено да се обясни в какво се състои дефектът и кога е възникнал. Ако дефектът е покрит от нашата гаранция, Вие ще получите обратно ремонтирания или нов продукт. В случай на замяна на дефектна стока първоначалните гаранционен срок и гаранционни условия се запазват. В случай на ремонт на дефектна стока, срокът на ремонта се прибавя към гаранционния срок. За евентуално наличните и установени повреди и дефекти още при покупката трябва да се съобщи веднага след разопаковането. Евентуалните ремонти след изтичане на гаранционния срок са срещу заплащане.

Ремонтът или замяната на продукта не пораждат нова гаранция.

## ● Обхват на гаранцията

Уредът е произведен грижливо според строгите изисквания за качество и добросъвестно изпитан преди доставка. Гаранцията важи за дефекти на материала или производствени дефекти. Гаранцията не обхваща консумативите, както и частите на продукта, които подлежат на нормално износване, поради което могат да бъдат разглеждани като бързо износващи се части (например филтри или приставки) или повредите на чупливи части (например прекъсвачи или такива произведени от стъкло). Гаранцията отпада, ако уредът е повреден поради неправилно използване или в резултат на неосъществяване на техническа поддръжка. За правилната употреба на продукта трябва точно да се спазват всички указания в упътването за експлоатация. Предназначение и действия, които не се препоръчват от упътването за експлоатация или за които то предупреждава, трябва задължително да се избягват. Продуктът е предназначен само за частна, а не за професионална употреба. При злоупотреба и неправилно третиране, употреба на сила и при интервенции, които не са извършени от клона на нашия оторизиран сервиз, гаранцията отпада.

## ● Процедура при гаранционен случай

За да се гарантира бърза обработка на Вашия случай, следвайте следните указания:

- За всички запитвания подгответе касовата бележка и идентификационния номер (IAN 494635\_2504) като доказателство за покупката.
- Моля, вижте типовата табелка на артикула, гравировката на артикула, заглавната страница на инструкциите (долу вляво) или стикера на гърба или от долната страна на артикула за номера на артикула.
- При възникване на функционални или други дефекти първо се свържете по телефона или чрез Формуляр за контакт с долупосочения сервизен отдел. След това ще получите допълнителна информация за уреждането на Вашата рекламация.
- След съгласуване с нашия сервиз можете да изпратите дефектния продукт на посочения Ви адрес на сервиза безплатно за Вас, като приложите касовата бележка (касовия бон) и посочите писмено в какво се състои дефектът и кога е възникнал. За да се избегнат проблеми с приемането и допълнителни разходи, задължително използвайте само адреса, който Ви е посочен. Осигурете изпращането да не е като експресен товар или като друг специален товар. Изпратете уреда заедно с всички принадлежности, доставени при покупката, и осигурете достатъчно сигурна транспортна опаковка.

## ● Ремонтен сервис / извънгаранционно обслужване

Ремонти извън гаранцията можете да възложите на клона на нашия сервис срещу заплащане. Той с удоволствие ще Ви направи предварителна калкулация. Можем да обработваме само уреди, които са достатъчно опаковани и изпратени с платени транспортни разходи.

**Внимание:** Изпратете Вашия уред на клона на нашия сервис почистен и с указание за дефекта. Уредите, изпратени с неплатени транспортни разходи – с наложен платеж, като експресен или друг специален товар – не се приемат. Ние ще извършим безплатно изхвърлянето на изпратените от Вас дефектни уреди.

На [parkside-diy.com](http://parkside-diy.com) можете да изтеглите това и много други ръководства. Този QR код ще Ви отведе директно на нашия международен сайт [parkside-diy.com](http://parkside-diy.com). Въведете номера на артикула (IAN) 494635, за да получите достъп до инструкциите за експлоатация на вашия артикул.



Използвайте само оригинални принадлежности:

### **Модел „Черно“**

(PSHL 2 D1, арт. №: 2913):

Визьорно стъкло (CMC C CE):

136 mm x 134,42 mm

Задно стъкло (CMC 1 C CE):

103,8 mm x 47,3 mm x 1,0 mm

### **Модел с пламъци**

(PSHL 2 D1, арт. №: 2273):

Визьорно стъкло (CMC 1 C CE):

141 mm x 177 mm x 1,5 mm

Задно стъкло (CMC 1 C CE):

103,8 mm x 47,3 mm x 1,0 mm

### **Модел с ивици**

(PSHL 2 D1, арт. №: 2914):

Визьорно стъкло (CMC C CE):

145,5 mm x 135,4 mm

Задно стъкло (CMC 1 C CE):

103,8 mm x 47,3 mm x 1,0 mm

## ● Сервизно обслужване

### България

Име: Servicecenter „Bushona“ GmbH

Тел.: 00359 (0) 2983 63 13

00359 (0) 2983 1601

00359 (0) 2983 26 42

Формуляр за контакт: <https://parkside-diy.com/service>

**IAN 494635\_2504**

### Вносител

Моля, обърнете внимание, че следващият адрес не е адрес на сервиза. Първо се свържете с горепосочения сервизен център.

### Адрес:

C. M. C. GmbH Holding

Katharina-Loth-Str. 15

DE-66386 St. Ingbert

ГЕРМАНИЯ

\* Като физическо лице – потребител, независимо от настоящата търговска гаранция, Вие се ползвате от правата на законовата гаранция, предоставена от Закона за предоставяне на цифрово съдържание и цифрови услуги и за продажбата на стоки /ЗПЦСЦУПС/. По-специално Вие имате право при несъответствие на стоката да бъде извършен ремонт или замяна по Ваш избор, освен ако това е невъзможно или е свързано с непропорционално големи разходи за продавача. Вие имате право на пропорционално намаляване на цената или на разваляне на договора при наличие на условията на чл. 33, ал. 3 от ЗПЦСЦУПС. Условията и сроковете на законовата гаранция са регламентирани в глава трета, раздел II и III и в глава четвърта на ЗПЦСЦУПС.

<b>Πίνακας των εικονοσυμβόλων που χρησιμοποιούνται</b> .....	Σελίδα	155
<b>Εισαγωγή</b> .....	Σελίδα	156
Ενδειγμένη χρήση.....	Σελίδα	156
Παραδοτέος εξοπλισμός .....	Σελίδα	156
Περιγραφή εξαρτημάτων.....	Σελίδα	156
Τεχνικά χαρακτηριστικά.....	Σελίδα	157
<b>Υποδείξεις ασφαλείας</b> .....	Σελίδα	157
<b>Έναρξη λειτουργίας</b> .....	Σελίδα	161
<b>Αντιμέτωπιση προβλημάτων</b> .....	Σελίδα	164
<b>Καθαρισμός</b> .....	Σελίδα	165
<b>Αποθήκευση</b> .....	Σελίδα	165
<b>Υποδείξεις για το περιβάλλον και πληροφορίες απόρριψης</b> .....	Σελίδα	165
<b>Σημασία της σήμανσης</b> .....	Σελίδα	166
<b>Πρωτότυπη δήλωση συμμόρφωσης ΕΕ</b> .....	Σελίδα	167
<b>Υποδείξεις για τη διεκπεραίωση της εγγύησης και του σέρβις</b> .....	Σελίδα	169
Όροι εγγύησης.....	Σελίδα	169
Έκταση της εγγύησης .....	Σελίδα	170
Διεκπεραίωση σε περίπτωση εγγύησης.....	Σελίδα	170
<b>Σέρβις</b> .....	Σελίδα	171

● Πίνακας των εικονοσυμβόλων που χρησιμοποιούνται			
	Προσοχή! Διαβάστε τις οδηγίες χρήσης!		Προσοχή, πιθανοί κίνδυνοι!
	Το διπλανό σύμβολο ενός διαγραμμένου τροχήλατου κάδου απορριμμάτων δείχνει ότι αυτή η συσκευή υπόκειται στην οδηγία 2012/19/ΕΕ.		Σημαντική υπόδειξη!
	Προσοχή: Οι μάσκες ηλεκτροσυγκόλλησης δεν παρέχουν προστασία για τα μάτια, τα αυτιά και το πρόσωπο!		Προσοχή: Η ακτινοβολία από το ηλεκτρικό τόξο μπορεί να προκαλέσει τραυματισμούς στον αμφιβληστροειδή χιτώνα του ματιού!
	Κατασκευάζεται από ανακυκλώσιμο υλικό		Απορρίψτε τις μπαταρίες με τρόπο φιλικό προς το περιβάλλον!
	Απορρίψτε τη συσκευασία και το εργαλείο με τρόπο φιλικό προς το περιβάλλον!		Συνεχές ρεύμα
	Ακατάλληλη για οδήγηση και χρήση στο οδικό δίκτυο		

# Αυτόματη μάσκα ηλεκτροσυγκόλλησης PSHL 2 D1

## ● Εισαγωγή



Συγχαρητήρια! Αποφασίσατε να αποκτήσετε μια συσκευή υψηλής ποιότητας της εταιρείας μας. Εξοικειωθείτε με το προϊόν πριν το θέσετε σε λειτουργία για πρώτη φορά. Διαβάστε για αυτόν τον σκοπό προσεκτικά τις ακόλουθες οδηγίες χρήσης και τις υποδείξεις ασφαλείας. **ΔΙΑΤΗΡΕΙΤΕ ΤΟ ΠΡΟΪΟΝ ΜΑΚΡΙΑ ΑΠΟ ΠΑΙΔΙΑ!**

## ● Ενδεικτική χρήση

Η μάσκα ηλεκτροσυγκόλλησης προστατεύει κατά τη συγκόλληση τα μάτια και το πρόσωπο από σπινθήρες, εκτόξευση υλικών και υπεριώδη ακτινοβολία και προσαρμόζεται αυτόματα στις συνθήκες φωτισμού. Φροντίζει για την άμεση σκίαση μέσω αισθητήρων κατά την έναυση του ηλεκτρικού τόξου, καθώς και για την αυτόνομη επαναφορά της φωτεινότητας κατά τον τερματισμό της συγκόλλησης (συμπεριλαμβανομένης μιας μικρής καθυστέρησης για την προστασία από απομένονα πυράκτωση). Η μάσκα ηλεκτροσυγκόλλησης διαθέτει μια αδιαβήθμητα ρυθμιζόμενη βαθμίδα προστασίας κατά DIN με πλευρικό περιστροφικό διακόπτη και μπορεί να ρυθμίζεται για σπινθήρες σε εργασίες λείανσης. Χρησιμοποιείτε το προϊόν μόνο όπως περιγράφεται και στα αναφερόμενα πεδία χρήσης. Φυλάξτε προσεκτικά τις παρούσες οδηγίες. Σε περίπτωση παραχώρησης του προϊόντος σε τρίτους, παραδώστε και όλα τα έγγραφα. Οποιαδήποτε χρήση, η οποία αποκλίνει από την ενδεικτική χρήση, απαγορεύεται και ενδέχεται να είναι επικίνδυνη. Ζημιές οι οποίες οφείλονται σε παράβλεψη των οδηγιών ή εσφαλμένη χρήση δεν καλύπτονται από την εγγύηση και δεν εμπίπτουν στο πεδίο ευθύνης του κατασκευαστή. Το προϊόν σχεδιάστηκε για οικιακή χρήση και δεν επιτρέπεται να χρησιμοποιείται για εμπορικούς ή βιομηχανικούς σκοπούς.

## ● Παραδοτέος εξοπλισμός

- 1 μάσκα ηλεκτροσυγκόλλησης αυτόματη
- 1 εγχειρίδιο οδηγιών χρήσης
- 2 μπαταρίες τύπου LR03 (AAA)

## ● Περιγραφή εξαρτημάτων

1	Μπροστινό κάλυμμα	2	Κέλυφος κάσας
3	Φωτοβολταϊκό στοιχείο	4	Εσωτερικό κάλυμμα
5	Κεφαλόδεμα	6	Πίσω περιστροφικός ρυθμιστής κεφαλοδέματος
7	Πλευρικοί περιστροφικοί ρυθμιστές κεφαλοδέματος	8	Φίλτρο UV
9	Ρυθμιστής σκίασης	10	Κουμπί δοκιμής
11	Ρύθμιση καθυστέρησης	12	Ρύθμιση ευαισθησίας
13	Ένδειξη χαμηλής μπαταρίας	14	Διακόπτης φωτισμού LED
15	Θήκη μπαταριών	17	Αισθητήρας ηλεκτρικού τόξου
18	Σύρτης	19	Λυχνία LED
20	Διακόπτης σκίασης		

## ● Τεχνικά χαρακτηριστικά

Μέγεθος κασέτας φίλτρου:	110x90x15 mm	Ενεργοποίηση / απενεργοποίηση φίλτρου:	Πλήρως αυτόματο σύστημα
Οπτικό πεδίο:	9,2x4,2 cm	Ενεργοποίηση / απενεργοποίηση LED:	χειροκίνητα
Κατάσταση φωτεινότητας:	DIN 4	Ηλεκτρική τροφοδοσία:	Φωτοβολταϊκό στοιχείο
Κατάσταση σκίασης:	DIN 5 – DIN 9 / DIN 9 – DIN 13	Θερμοκρασία λειτουργίας:	-5 °C έως +55 °C
Χρόνοι εναλλαγής Φωτεινό σε σκούρο: Σκούρο σε φωτεινό:	0,23–0,72 ms 0,1–2 s	Θερμοκρασία αποθήκευσης:	-20 °C έως +70 °C
		Μέθοδοι συγκόλλησης:	MMA, MIG, MAG, TIG, κοπή και συγκόλληση με πλάσμα
		Μέγιστη διάρκεια ζωής:	περ. 5 έτη

**⚠ ΥΠΟΔΕΙΞΗ:** Στα πλαίσια της εξέλιξης ενδέχεται να πραγματοποιηθούν τεχνικές και οπτικές τροποποιήσεις χωρίς προηγούμενη ειδοποίηση. Όλες οι διαστάσεις, οι υποδείξεις και τα στοιχεία σε αυτές τις οδηγίες χρήσης αναφέρονται επομένως χωρίς εγγύηση. Δεν μπορούν επομένως να προβληθούν νομικές αξιώσεις οι οποίες βασίζονται στις οδηγίες χρήσης.

## ● Υποδείξεις ασφαλείας

**⚠ Διαβάστε προσεκτικά τις οδηγίες χρήσης και προσέξτε τις αναφερόμενες υποδείξεις.** Ανατρέξτε στις οδηγίες χρήσης για να εξοικειωθείτε με τη συσκευή, τη σωστή χρήση της και τις σχετικές υποδείξεις ασφαλείας. Όλα τα τεχνικά χαρακτηριστικά της μάσκας ηλεκτροσυγκόλλησης αναγράφονται στην πινακίδα τύπου. Ενημερωθείτε για τις τεχνικές ιδιαιτερότητες αυτού του προϊόντος.

- Πριν από κάθε χρήση ελέγξτε την ικανότητα λειτουργίας πατώντας το πλήκτρο «Δοκιμή».
- Το προϊόν δεν είναι κατάλληλο για συγκόλληση λείζερ.
- Το προϊόν είναι εγκεκριμένο μόνο για χρήση σε εύρος θερμοκρασιών από -5 °C έως +55 °C.
- Το προϊόν δεν είναι ανθεκτικό σε φωτιά.
- Μην εκθέτετε τη μάσκα ηλεκτροσυγκόλλησης και το φίλτρο UV σε υπερβολική θερμοκρασία ή υγρασία.
- Μην αφαιρείτε το φίλτρο ADF από τη μάσκα ηλεκτροσυγκόλλησης και μην ανοίγετε σε καμία περίπτωση το περίβλημα του φίλτρου ADF χωρίς άδεια του κατασκευαστή.
- Ελέγχετε πριν από κάθε χρήση, εάν έχει επιλεγεί σωστά η ρύθμιση Συγκόλλησης / Λείανση.

- Το μπροστινό κάλυμμα πρέπει να τοποθετείται στην εξωτερική πλευρά του φίλτρου ADF. Σε διαφορετική περίπτωση μπορεί να υποστεί ζημιά το φίλτρο ADV.
- Μην πραγματοποιείτε χωρίς έγκριση κανενός είδους τροποποιήσεις/αντικαταστάσεις στη μάσκα ηλεκτροσυγκόλλησης και στο φίλτρο ADF.
- Διακόψτε αμέσως την εργασία και απευθυνθείτε αμέσως στο εμπορικό κατάστημα, όταν το φίλτρο δεν σκουραίνει αυτόματα κατά τη συγκόλληση.
- Μην χρησιμοποιείτε οινόπνευμα, βενζίνη ή διαλύτες για τον καθαρισμό του φίλτρου ADF. Μην τοποθετείτε το φίλτρο ADF σε νερό.
- Ο χρόνος απόκρισης του υγρού κρυστάλλου ADF είναι πιο αργός, όταν η θερμοκρασία περιβάλλοντος είναι χαμηλότερη, από το γεγονός αυτό δεν περιορίζονται ωστόσο οι λειτουργίες προστασίας.
- Αντικαταστήστε αμέσως το περίβλημα του φίλτρου ADF, όταν έχει υποστεί ζημιά ή έχει γρατσουνιές, καθώς επηρεάζεται αρνητικά και η ορατότητα αλλά και η προστατευτική δράση.
- Αντικαταστήστε αμέσως τις ζελατίνες, εάν έχουν σπάσει ή έχουν γρατσουνιές. Μην χρησιμοποιείτε σκληρά αντικείμενα, για να αντικαταστήσετε τις ζελατίνες του φίλτρου.
- Καθαρίζετε τακτικά τις επιφάνειες του φίλτρου ADF, του αισθητήρα και των φωτοβολταϊκών στοιχείων.
- Η μάσκα ηλεκτροσυγκόλλησης δεν μπορεί να αντισταθεί σε ζημιές, οι οποίες προκαλούνται από έντονη κρούση, έκρηξη ή διαβρωτικά υγρά.
- Η διάρκεια χρήσης εξαρτάται από πολλούς διαφορετικούς παράγοντες όπως από τη χρήση, τον καθαρισμό, την αποθήκευση και τη συντήρηση. Προτείνεται η τακτική επιθεώρηση και η αντικατάσταση σε περίπτωση ζημιάς.
- Το υλικό, από το οποίο είναι κατασκευασμένο το προϊόν, θα υποστεί γήρανση με την πάροδο του χρόνου. Για τον λόγο αυτό ενδέχεται για παράδειγμα να παρουσιαστούν στη μάσκα ηλεκτροσυγκόλλησης ζημιές από θραύση. Μετά από τέτοιες ζημιές, η μάσκα ηλεκτροσυγκόλλησης δεν είναι πλέον σε θέση να παρέχει αποτελεσματική προστασία. Σε αυτή την περίπτωση θα πρέπει ο χρήστης να αντικαθιστά αμέσως τη μάσκα ηλεκτροσυγκόλλησης.
- Αυτό το προϊόν δεν μπορεί να χρησιμοποιηθεί για εργασίες συγκόλλησης και εργασίες κοπής πάνω από το ύψος του χρήστη. Όταν χρησιμοποιείται αυτό το προϊόν για συγκόλληση ή κοπή πάνω από το ύψος του χρήστη, ενδέχεται να καούν λιωμένα

μεταλλικά σταγονίδια από το φίλτρο ADF και να προκαλέσουν τραυματισμούς στον χρήστη.

- Όταν το φίλτρο έχει υποστεί βλάβη, πρέπει ο χρήστης να σταματήσει αμέσως τη χρήση της μάσκας ηλεκτροσυγκόλλησης. Από τα τήγματα ενδέχεται να τραυματιστεί η επιφάνεια του φίλτρου και του δέρματος του χρήστη ή να προκληθούν άλλα σοβαρά ατυχήματα.
- Αυτό το προϊόν είναι ανθεκτικό σε θερμοκρασίες και σε φλόγες, όμως σε περίπτωση απευθείας επαφής με γυμνή φλόγα ή πρόσβασης σε αντικείμενο με υψηλή θερμοκρασία ενδέχεται η μάσκα ηλεκτροσυγκόλλησης να αρχίσει να καίγεται ή να λιώνει. Αποθηκεύετε και χρησιμοποιείτε τη μάσκα ηλεκτροσυγκόλλησης μόνο όπως περιγράφεται για τη μείωση τέτοιων κινδύνων.
- Το φίλτρο ADF είναι ένα ηλεκτρονικό προϊόν, το οποίο δεν είναι στεγανό. Φροντίστε ώστε να το διατηρείτε στεγνό και καθαρό και να μην το αποθηκεύετε σε υγρό περιβάλλον.
- Από ακατάλληλη χρήση μπορεί να προκληθούν τραυματισμοί του χρήστη και άλλες ασθένειες.
- Ελέγχετε το φίλτρο πριν από κάθε χρήση. Όταν θεωρείτε ότι δεν είναι σωστή η λειτουργία και η εμφάνιση, δεν επιτρέπεται να συνεχίσετε να το χρησιμοποιείτε.
- Όταν το φίλτρο τρεμοπαίζει ή ο βαθμός σκίασης δεν αντιστοιχεί πλέον στην κανονική τιμή ή επικρατούν άλλες αφύσικες συνθήκες εργασίας, δεν επιτρέπεται να χρησιμοποιείτε πλέον τη μάσκα ηλεκτροσυγκόλλησης.
- Μην εκθέτετε το προϊόν άσκοπα σε ηλιακή ακτινοβολία.
- Χρησιμοποιείτε μόνο γνήσια αξεσουάρ. Από τη χρήση μη γνήσιων αξεσουάρ μπορεί να δημιουργηθούν προβλήματα όσον αφορά τη λειτουργία προστασίας, την ικανότητα χρήσης και τον βαθμό προστασίας του προϊόντος.
- Υπέρβαση της διάρκειας ζωής (ανεπαρκής προστασία) – Ελέγχετε τη μάσκα ηλεκτροσυγκόλλησης πριν από κάθε χρήση για ζημιές και ως προς τη διάρκεια ζωής.
- Χρήση ενός μέσου προστασίας ματιών χωρίς φιλτράρισμα από οπτική ακτινοβολία (βλάβη των ματιών) – Ελέγχετε πριν από κάθε χρήση, εάν το μέσο προστασίας ματιών διαθέτει τον απαραίτητο αριθμό κλίμακας.
- Χρήση του προϊόντος για προστασία από εκτοξεύσεις υλικών (ανεπαρκής προστασία) – Ελέγχετε πάντα, εάν παρέχεται η σωστή προστατευτική δράση.
- Χρήση του προϊόντος για προστασία από μεγάλα σωματίδια σκόνης (τραυματισμός, ατύχημα). Το μέσο προστασίας ματιών επιτρέπεται

να χρησιμοποιείται μόνο για τις εργασίες που περιγράφονται στις οδηγίες χρήσης. Κάθε απόκλιση από τις οδηγίες στις οδηγίες χρήσης ενδέχεται να προκαλέσει τραυματισμούς ή ατυχήματα.

- Χρήση προϊόντων που έχουν υποστεί ζημιά (ανεπαρκής προστασία) – Ελέγχετε πριν από κάθε χρήση τη μάσκα ηλεκτροσυγκόλλησης για ζημιές και ως προς τη διάρκεια ζωής.
- Ακατάλληλη χρήση του μέσου προστασίας ματιών (τραυματισμός, ατύχημα). Το μέσο προστασίας ματιών επιτρέπεται να χρησιμοποιείται αποκλειστικά και μόνο για τις εργασίες που περιγράφονται στις οδηγίες χρήσης. Κάθε απόκλιση από τις οδηγίες ενδέχεται να προκαλέσει τραυματισμούς και ατυχήματα.
- Η συσκευή αυτή μπορεί να χρησιμοποιείται από παιδιά άνω των 16 ετών καθώς και από άτομα με περιορισμένες σωματικές, αισθητήριες ή πνευματικές ικανότητες ή ελλιπή εμπειρία και ελλείψεις γνώσεις μόνο υπό επίβλεψη ή εφόσον έχουν λάβει οδηγίες σχετικά με την ασφαλή χρήση της συσκευής και κατανοούν τους πιθανούς κινδύνους που εγκυμονεί η χρήση της. Τα παιδιά απαγορεύεται να παίζουν με τη συσκευή. Ο καθαρισμός και η συντήρηση από τον χρήστη δεν επιτρέπονται από παιδιά χωρίς επίβλεψη.
- Η μάσκα ηλεκτροσυγκόλλησης αυτόματης σκίασης δεν είναι κατάλληλη για συγκόλληση με λείζερ και οξυγονοκόλληση.
- Μην ακουμπάτε ποτέ τη μάσκα ηλεκτροσυγκόλλησης πάνω σε καυτές επιφάνειες.
- Μην ανοίγετε τη μάσκα ηλεκτροσυγκόλλησης σε καμία περίπτωση. Μην εκτελείτε επισκευές ή μετατροπές στη μάσκα ηλεκτροσυγκόλλησης. Αυτές πρέπει να εκτελούνται μόνο από εκπαιδευμένο τεχνικό προσωπικό.
- Βεβαιωθείτε ότι έχετε ρυθμίσει την αυτόματη σκίαση πριν από κάθε εργασία συγκόλλησης.
- Δεν επιτρέπεται να ανοίγετε το πλαίσιο όρασης ασφαλείας. Προστατεύει το φίλτρο από ρύπους και ζημιές.
- Αν η σκίαση του φίλτρου δεν γίνεται αυτόματα, διακόψτε αμέσως την εργασία συγκόλλησης και επικοινωνήστε με τον κατασκευαστή.
- Χρησιμοποιείτε τη μάσκα ηλεκτροσυγκόλλησης μόνο σε θερμοκρασίες μεταξύ  $-5\text{ }^{\circ}\text{C}$  και  $+55\text{ }^{\circ}\text{C}$ .  
Ο χρόνος απόκρισης του φίλτρου θα επιβραδυνθεί, όταν η θερμοκρασία κυμαίνεται πάνω ή κάτω από αυτές τις τιμές.
- Καθαρίζετε τακτικά το φίλτρο, την επιφάνεια της μάσκας και τα φωτοβολταϊκά στοιχεία.
- Αντικαθιστάτε το προστατευτικό πλαίσιο όρασης αν έχει γρατσουνιές ή ζημιές.

- Η μάσκα ηλεκτροσυγκόλλησης δεν παρέχει προστασία από κρούσεις.
- Από τη χρήση, τον καθαρισμό και την αποθήκευση μπορεί να μειωθεί η διάρκεια ζωής των περ. 5 ετών. Αν η ζελατίνα έχει γρατσουνιές ή άλλες ορατές ζημιές, αντικαταστήστε αμέσως τη ζελατίνα ή τη μάσκα ηλεκτροσυγκόλλησης.
- Η προστατευτική συσκευή μπορεί να αλλάξει την αντίληψη των χρωμάτων και/ή τη διάκριση των φωτεινών σηματοδοτών.

**⚠ ΠΡΟΕΙΔΟΠΟΙΗΣΗ:** Οι προστατευτικές συσκευές που έχουν εκτεθεί σε κρούση δεν επιτρέπεται πλέον να χρησιμοποιούνται και πρέπει να απορρίπτονται και να αντικαθίστανται.

**⚠ ΠΡΟΕΙΔΟΠΟΙΗΣΗ:** Δεν είναι κατάλληλο για οδήγηση τη νύχτα ή σε συνθήκες κακού φωτισμού.

**⚠ ΠΡΟΕΙΔΟΠΟΙΗΣΗ:** Υλικά τα οποία έρχονται σε επαφή με το δέρμα του χρήστη μπορεί να προκαλέσουν αλλεργικές αντιδράσεις σε ευαίσθητα άτομα.

**⚠ ΣΗΜΕΙΩΣΗ!** Τα μέσα προστασίας ματιών ενδέχεται να ενέχουν κίνδυνο για τον χρήστη εξαιτίας της μετάδοσης κρούσεων από σωματίδια που κινούνται με μεγάλη ταχύτητα, όταν φοριούνται πάνω από κοινά γυαλιά οράσεως.

**⚠ ΣΗΜΕΙΩΣΗ!** Αν είναι απαραίτητη σε ακραίες θερμοκρασίες μια προστασία από σωματίδια που κινούνται με μεγάλη ταχύτητα, το επιλεγμένο μέσο προστασίας ματιών πρέπει να επισημαίνεται με το γράμμα T αμέσως μετά το γράμμα για την ένταση της κρούσης, δηλ. FT, BT ή AT ή κατά EN ISO, δηλ. CT, DT ή ET. Αν το γράμμα T δεν ακολουθεί το γράμμα για την ένταση κρούσης, το προστατευτικό ματιών επιτρέπεται να χρησιμοποιηθεί μόνο σε θερμοκρασία δωματίου για προστασία από σωματίδια που κινούνται με μεγάλη ταχύτητα.

#### ● Έναρξη λειτουργίας

**⚠ ΥΠΟΔΕΙΞΗ:** Χρησιμοποιείτε τη μάσκα ηλεκτροσυγκόλλησης μόνο με το ενσωματωμένο εσωτερικό κάλυμμα <sup>[4]</sup>.

**⚠ ΥΠΟΔΕΙΞΗ:** Διατηρείτε τους αισθητήρες ηλεκτρικού τόξου <sup>[17]</sup> του φίλτρου UV <sup>[8]</sup> καθαρούς και χωρίς ρύπους.

Ελέγχετε αμέσως μετά το άνοιγμα της συσκευασίας, εάν είναι πλήρες και σε άψογη κατάσταση το περιεχόμενο της παράδοσης. Απευθυνθείτε αμέσως στον πωλητή σας, εάν το περιεχόμενο της

παράδοσης δεν είναι πλήρες ή παρουσιάζει ελαττώματα. Μην χρησιμοποιείτε τη συσκευή, αν έχει υποστεί βλάβη.

## Πίνακας για τη ρύθμιση των επιπέδων σκίασης

		Ρεύμα ηλεκτρικού τόξου (αμπέρ)																				
		1,5	6	10	15	30	40	60	70	100	125	150	175	200	225	250	300	350	400	450	500	600
Grind	Λειτουργία λείανσης – Η αυτόματη σκίαση δεν είναι ενεργή																					
SMAW	8						9		10		11		12		13		14					
MAG	8								9		10		11		12		13		14			
TIG / GTAW	8				9			10		11		12		13								
MIG (βαρέος τύπου)	9						10			11		12		13		14						
MIG (ελαφρού τύπου)	10								11		12		13		14							
PAC	9						10		11		12		13									
PAW	4	5	6	7	8	9	10		11		12											

SMAW:

MIG (βαρέος τύπου):

MIG (ελαφρού τύπου):

TIG / GTAW:

MAG:

PAC:

PAW:

Grind:Λειτουργία λείανσης:

Συγκόλληση με επενδεδυμένα ηλεκτρόδια

Συγκόλληση MIG βαρέων μετάλλων

Συγκόλληση MIG ελαφρών μετάλλων και κραμάτων

Συγκόλληση με αδρανές αέριο

Συγκόλληση με τόξο σε ενεργή ατμόσφαιρα

Κοπή με πλάσμα

Συγκόλληση με πλάσμα

Η αυτόματη σκίαση δεν είναι ενεργή. Χρησιμοποιείτε τη ρύθμιση μόνο, εάν δεν χρησιμοποιείτε τη μάσκα ηλεκτροσυγκόλλησης για συγκόλληση.

**⚠ ΣΗΜΕΙΩΣΗ!** Πριν από κάθε έναρξη λειτουργίας, βεβαιωθείτε για την ακεραιότητα του κράνους συγκόλλησης και της προστατευτικής ζελατίνας. Αν η προστατευτική ζελατίνη παρουσιάζει γρατσουνιές, ρωγμές ή ανομοιομορφίες στην επιφάνειά της, θα πρέπει να αντικαθίσταται οπωσδήποτε πριν από τη χρήση, διότι μπορεί να προκληθούν σοβαροί τραυματισμοί.

- Αφαιρέστε την προστατευτική μεμβράνη από την εσωτερική και εξωτερική πλευρά του πλαισίου όρασης.
- Ρυθμίστε τη μάσκα ηλεκτροσυγκόλλησης χρησιμοποιώντας το κεφαλόδεμα [5]. Περιστρέψτε τον πίσω περιστροφικό ρυθμιστή του κεφαλοδέματος [6], για να προσαρμόσετε τη μάσκα ηλεκτροσυγκόλλησης στις εκάστοτε διαστάσεις του κεφαλιού και τους πλευρικούς περιστροφικούς ρυθμιστές του κεφαλοδέματος [7], για να ασφαλίσετε τη μάσκα ηλεκτροσυγκόλλησης. Βεβαιωθείτε κατά τη ρύθμιση ότι η μάσκα ηλεκτροσυγκόλλησης εφαρμόζει όσο το δυνατόν πιο κοντά στο κεφάλι και όσο το δυνατόν πιο κοντά στο πρόσωπό σας.
- Πριν από τη συγκόλληση, ρυθμίστε το κατάλληλο επίπεδο σκίασης. Μπορείτε να ρυθμίσετε το επίπεδο σκίασης χειροκίνητα από το 5 έως το 9 και από το 9 έως το 13, περιστρέφοντας τον ρυθμιστή σκίασης [9] στην εξωτερική πλευρά της μάσκας. Με τον διακόπτη σκίασης [20] μπορείτε να ρυθμίσετε, εάν η σκίαση στον ρυθμιστή σκίασης [9] είναι ρυθμισμένη ανάμεσα στα επίπεδα 5–9 ή στα επίπεδα 9–13.

**⚠ ΣΗΜΕΙΩΣΗ!** Ο ρυθμιστής σκίασης [9] διαθέτει τη θέση ρύθμισης «Grind». Όταν ο ρυθμιστής σκίασης [9] βρίσκεται σε αυτή τη θέση, απενεργοποιείται η αυτόματη σκίαση. Χρησιμοποιείτε τη ρύθμιση μόνο, εάν δεν χρησιμοποιείτε τη μάσκα ηλεκτροσυγκόλλησης για συγκόλληση. Τότε δεν θα είναι ενεργή η αυτόματη σκίαση. Ελέγχετε την ένταση του φωτισμού πριν από κάθε χρήση.

## Εκτέλεση δοκιμής

- Με το πλήκτρο δοκιμής [10] μπορείτε να ελέγχετε εκ των προτέρων, αν λειτουργεί η λειτουργία σκίασης της μάσκας ηλεκτροσυγκόλλησης.
- Πλησιάστε τη ζελατίνα σε μια εξωτερική πηγή φωτισμού με περισσότερα από 40 W και ελέγξτε αν η ζελατίνα σκουραίνει ή γίνεται πιο ανοιχτόχρωμη. Για τον σκοπό αυτόν, περιστρέψτε τον ρυθμιστή σκίασης [9] δεξιόστροφα από τη θέση «Grind» στο επόμενο επίπεδο. Έτσι ενεργοποιείται αυτόματα η σκίαση του φίλτρου.
- Θέτοντας τον ρυθμιστή σκίασης [9] αριστερόστροφα ξανά στη θέση «Grind», απενεργοποιείται ξανά η αυτόματη σκίαση του φίλτρου.

## Αντικατάσταση φίλτρου UV

- Για να αντικαταστήσετε το φίλτρο UV / το φωτοβολταϊκό στοιχείο, συμπιέστε τον σύρτη [18]. (βλέπε εικ. D). Στη συνέχεια μπορείτε να τραβήξετε έξω το φίλτρο. Πιέστε για αυτόν τον σκοπό τους μηχανισμούς ασφάλισης προς τα επάνω όπως στην εικόνα E και πιέστε από την άλλη πλευρά ελαφρώς κόντρα στο φίλτρο.
- Μετά αφαιρέστε τον ρυθμιστή σκίασης [9] από την εξωτερική πλευρά της μάσκας ηλεκτροσυγκόλλησης τραβώντας τον απλά και στη συνέχεια ξεβιδώστε το παξιμάδι που βρίσκεται από κάτω.
- Αφού λύσετε το παξιμάδι από το σπείρωμα, μπορείτε να αποσυνδέσετε το φίλτρο τελείως από τη μάσκα ηλεκτροσυγκόλλησης.
- Ακολουθήστε την αντίστροφη σειρά για να τοποθετήσετε ξανά το φίλτρο.

## Ρύθμιση καθυστέρησης

Με τη ρύθμιση καθυστέρησης [11] μπορείτε να ρυθμίσετε ανάλογα με την εργασία συγκόλλησης, αν η αυτόματη σκίαση θα πρέπει να απενεργοποιείται αμέσως μετά το τέλος της συγκόλλησης ή όχι. Στο ελάχιστο επίπεδο, η αυτόματη σκίαση απενεργοποιείται αμέσως. Όσο περισσότερο περιστρέψετε τον περιστροφικό διακόπτη δεξιόστροφα προς τη μέγιστη ένδειξη, τόσο περισσότερο θα παραμείνει η σκίαση μετά τη συγκόλληση. Αυτή η λειτουργία είναι πολύ χρήσιμη σε περίπτωση απομένουσας πυράκτωσης.

## Ρύθμιση ευαισθησίας

Με τη ρύθμιση ευαισθησίας [12] μπορείτε να ρυθμίσετε τη φωτοευαισθησία του αισθητήρα. Σε περίπτωση ελάχιστου φωτισμού, μπορείτε να ρυθμίσετε τον ρυθμιστή στο μέγιστο επίπεδο έτσι ώστε η αυτόματη σκίαση να ενεργοποιείται ακόμη και με αδύναμη πηγή φωτισμού. Και σε αυτή τη συμπληρωματική λειτουργία μπορείτε να ρυθμίσετε τη φωτοευαισθησία του αισθητήρα ανάλογα με τις προσωπικές σας ανάγκες.

## Λυχνία LED με αισθητήρα λυκόφωτος

Το LED [19] που είναι ενσωματωμένο στη μάσκα ηλεκτροσυγκόλλησης ελέγχεται με τον διακόπτη φωτισμού LED [14]. Ρυθμίστε αρχικά το επιθυμητό επίπεδο σκίασης. Μπορείτε να ανάψετε χειροκίνητα το LED [19], ενεργοποιώντας τον διακόπτη φωτισμού LED [14] (μεσαία θέση «ON»).

Η μάσκα ηλεκτροσυγκόλλησης διαθέτει έναν αισθητήρα λυκόφωτος. Αυτός ενεργοποιείται, θέτοντας τον διακόπτη φωτισμού LED [14] στη δεξιά θέση «Auto». Τότε ο αισθητήρας λυκόφωτος ενεργοποιεί σε σκοτεινό περιβάλλον αυτόματα τη λυχνία LED και την απενεργοποιεί ξανά αυτόματα σε φωτεινό περιβάλλον. Αυτό εξυπηρετεί στον φωτισμό των αντικειμένων που θα συγκολληθούν σε σκοτεινές συνθήκες. Μετά το τέλος της εργασίας και για την αποθήκευση της μάσκας ηλεκτροσυγκόλλησης θα πρέπει να απενεργοποιείτε πάντα τον διακόπτη φωτισμού LED [14] (θέση αριστερά «OFF»).

## Αντικατάσταση μπαταριών

Από τη θήκη μπαταριών μπορείτε να αντικαταστήσετε μπαταρίες με χαμηλό φορτίο. Η χαμηλή φόρτιση των μπαταριών υποδεικνύεται με μια κόκκινη προειδοποιητική λυχνία στην ένδειξη μπαταριών [13].

- Για να ανοίξετε τη θήκη μπαταριών [15], πρέπει να ωθήσετε προς τα επάνω το καπάκι της θήκης μπαταριών [15] με τη λαβή (βλέπε εικόνα G).
- Αφού έχετε αφαιρέσει το καπάκι της θήκης μπαταριών [15], μπορείτε να αντικαταστήσετε την μπαταρία.

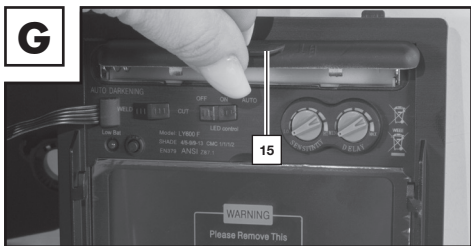

- Στη συνέχεια κλείστε ξανά τη θήκη μπαταριών **15**. Για να κλείσετε τη θήκη μπαταριών, πρέπει να τοποθετήσετε το καπάκι της θήκης μπαταριών **15** και μετά να ωθήσετε προς τα κάτω τη λαβή μέχρι να κουμπώσει το κάλυμμα.

**⚠ ΥΠΟΔΕΙΞΗ:** Οι μπαταρίες εξυπηρετούν στην αρχική σκίαση του φίλτρου κατά την έναρξη της συγκόλλησης. Στη συνέχεια, το φίλτρο τροφοδοτείται με ρεύμα από το ενσωματωμένο φωτοβολταϊκό στοιχείο.

## ● Αντιμετώπιση προβλημάτων

Πρόβλημα	Αιτία	Επίλυση
Η σκίαση του φίλτρου δεν είναι σταθερή ή το φίλτρο τρεμοπαίζει.	Το μπροστινό κάλυμμα <b>1</b> είναι λερωμένο ή ελαττωματικό.	Καθαρίστε ή αντικαταστήστε το μπροστινό κάλυμμα.
	Ο αισθητήρας ηλεκτρικού τόξου <b>17</b> δεν είναι καθαρός.	Καθαρίστε την επιφάνεια του αισθητήρα ηλεκτρικού τόξου <b>17</b> .
	Το ρεύμα συγκόλλησης είναι πολύ χαμηλό.	Ρυθμίστε την ευαισθησία στο μέγιστο επίπεδο.
Η αντίδραση είναι αργή.	Η θερμοκρασία περιβάλλοντος είναι πολύ χαμηλή / υψηλή.	Χρησιμοποιείτε τη μάσκα ηλεκτροσυγκόλλησης μόνο σε θερμοκρασίες μεταξύ -5 °C και +55 °C.
	Η ευαισθησία είναι πολύ χαμηλή.	Ρυθμίστε την ευαισθησία σε υψηλότερο επίπεδο.
Η όραση είναι κακή.	Το μπροστινό κάλυμμα <b>1</b> / το εσωτερικό κάλυμμα <b>4</b> είναι λερωμένο.	Καθαρίστε το μπροστινό κάλυμμα <b>1</b> / το εσωτερικό κάλυμμα <b>4</b> .
	Δεν έχει αφαιρεθεί η προστατευτική μεμβράνη από το εσωτερικό κάλυμμα <b>4</b> .	Αφαιρέστε την προστατευτική μεμβράνη.
	Ο φωτισμός περιβάλλοντος δεν είναι επαρκής.	Χρησιμοποιήστε περισσότερο φως στον χώρο εργασίας σας.
	Το επίπεδο σκίασης δεν είναι σωστά ρυθμισμένο.	Ρυθμίστε εκ νέου το επίπεδο σκίασης.
Η μάσκα ηλεκτροσυγκόλλησης γλιστράει.	Το κεφαλόδεμα <b>5</b> δεν είναι σωστά ρυθμισμένο.	Ρυθμίστε το κεφαλόδεμα <b>5</b> ξανά και πιο εφαρμοστά.

## ● Καθαρισμός

- Μην χρησιμοποιείτε καυστικά καθαριστικά για να καθαρίσετε το κέλυφος της μάσκας [2].
- Μην φέρνετε ποτέ το φίλτρο UV [8] σε επαφή με νερό.
- Καθαρίζετε το προϊόν με ένα μαλακό και στεγνό πανί, με ένα βρεγμένο πανί ή με ένα πανί εμποτισμένο με απολυμαντικό.

## ● Αποθήκευση

- Φυλάτε τη συσκευή σε στεγνό χώρο και μακριά από παιδιά.
- Φροντίστε ώστε ο διακόπτης φωτισμού LED [14] να είναι πάντα απενεργοποιημένος κατά την αποθήκευση (αριστερή θέση «OFF»).

## ● Υποδείξεις για το περιβάλλον και πληροφορίες απόρριψης



### **ΜΗΝ ΠΕΤΑΤΕ ΗΛΕΚΤΡΙΚΑ ΕΡΓΑΛΕΙΑ ΣΤΑ ΟΙΚΙΑΚΑ ΑΠΟΡΡΙΜΜΑΤΑ! ΑΝΑΚΤΗΣΗ ΠΡΩΤΩΝ ΥΛΩΝ ΑΝΤΙ ΓΙΑ ΔΙΑΘΕΣΗ ΑΠΟΡΡΙΜΜΑΤΩΝ!**

Σύμφωνα με την ευρωπαϊκή οδηγία 2012/19/ΕΕ πρέπει οι χρησιμοποιημένες ηλεκτρικές συσκευές να συλλέγονται και να ανακυκλώνονται με τρόπο φιλικό προς το περιβάλλον. Το σύμβολο του διαγραμμένου κάδου απορριμμάτων σημαίνει, ότι αυτή η συσκευή δεν επιτρέπεται να απορρίπτεται στα οικιακά απορρίμματα στο τέλος της διάρκειας χρήσης της. Η συσκευή πρέπει να παραδίδεται σε κατάλληλα σημεία συλλογής, εταιρείες ανακύκλωσης και επιχειρήσεις διάθεσης απορριμμάτων. Πραγματοποιούμε δωρεάν την απόρριψη των ελαττωματικών συσκευών που έχετε επιστρέψει. Οι πωλητές ηλεκτρικών και ηλεκτρονικών συσκευών καθώς και οι πωλητές τροφίμων είναι επιπρόσθετα υποχρεωμένοι να δέχονται επιστροφές. Η LIDL σας παρέχει δυνατότητες επιστροφής απευθείας στα καταστήματα και στις αγορές. Η επιστροφή και η απόρριψη είναι για εσάς δωρεάν. Με την αγορά μιας καινούργιας συσκευής έχετε το δικαίωμα να επιστρέψετε δωρεάν μια αντίστοιχη παλιά συσκευή. Επιπρόσθετα έχετε τη δυνατότητα, ανεξάρτητα από την αγορά μιας καινούργιας συσκευής, να παραδώσετε δωρεάν (μέχρι και τρεις) παλιές συσκευές, οι οποίες δεν έχουν καμία διάσταση μεγαλύτερη από 25 cm. Διαγράψτε πριν από την επιστροφή όλα τα δεδομένα προσωπικού χαρακτήρα. Αφαιρέστε πριν από την επιστροφή τις μπαταρίες ή τις επαναφορτιζόμενες μπαταρίες, που δεν περικλείονται από την παλιά συσκευή, καθώς και τις λάμπες, οι οποίες μπορούν να αφαιρεθούν χωρίς καταστροφή και παραδώστε τις για ξεχωριστή συλλογή.



Οι μπαταρίες που περιέχουν επιβλαβείς ουσίες φέρουν τα διπλανά σύμβολα, τα οποία παραπέμπουν στην απαγόρευση της απόρριψης στα οικιακά απορρίμματα. Οι ονομασίες για τα καθοριστικά βαρέα μέταλλα είναι οι εξής: Cd = κάδμιο, Hg = υδράργυρος, Pb = μόλυβδος. Παραδώστε τις χρησιμοποιημένες μπαταρίες σε ένα σημείο απόρριψης στον δήμο ή στην κοινότητά σας ή επιστρέψτε τις στο κατάστημα. Εκπληρώνετε έτσι τις νομικές υποχρεώσεις και συμβάλλετε σημαντικά στην προστασία του περιβάλλοντος.



Προσέξτε τη σήμανση στα διάφορα υλικά συσκευασίας και απορρίψτε τα ενδεχομένως ξεχωριστά. Τα υλικά συσκευασίας επισημαίνονται με συντμήσεις (a) και ψηφία (b) με την ακόλουθη σημασία: 1–7: Πλαστικά, 20–22: Χαρτί και χαρτόνι, 80–98: Σύνθετα υλικά.

## ● Σημασία της σήμανσης

### **Ζελατίνες ασφαλείας ελεγμένες κατά DIN EN 166 (C6316CMC, C7278CMC):**

- **Μπροστινά καλύμματα PSHL 2 D1 #2272, #2273, CMC\_VIS24, CMC\_VIS35: CMC F CE**

CMC = σύντμηση κατασκευαστή / F = μηχανική αντοχή (κρούση με χαμηλή ενέργεια 45 m/s)  
CE = σήμανση CE

### **Ζελατίνες ασφαλείας ελεγμένες κατά EN ISO 16321 ( C7278CMC, C6316CMC):**

- **Μπροστινά καλύμματα CMC\_VIS24, CMC\_VIS35, PSHL 2 D1 #2273: CMC C CE**

CMC = σύντμηση κατασκευαστή / 1= αυξημένο οπτικό χαρακτηριστικό / οπτική κατηγορία  
C = μηχανική αντοχή (κρούση με χαμηλή ενέργεια 45 m/s) / CE = σήμανση CE

### **Ζελατίνες ασφαλείας ελεγμένες κατά DIN EN 166 (C6318CMC):**

- **Εσωτερικό κάλυμμα PSHL 2 D1 #2272, #2273: CMC 1 F CE**

CMC = σύντμηση κατασκευαστή / 1= αυξημένο οπτικό χαρακτηριστικό / οπτική κατηγορία  
F = μηχανική αντοχή (κρούση με χαμηλή ενέργεια 45 m/s) / CE = σήμανση CE

### **Ζελατίνες ασφαλείας ελεγμένες κατά EN ISO 16321 (C6318CMC):**

- **Εσωτερικό κάλυμμα PSHL 2 D1 #2272, #2273: CMC 1 C CE**

CMC = σύντμηση κατασκευαστή / 1= αυξημένο οπτικό χαρακτηριστικό / οπτική κατηγορία  
C = μηχανική αντοχή (κρούση με χαμηλή ενέργεια 45 m/s) / CE = σήμανση CE

### **ADF (Auto-darkening filter) ελεγμένο κατά EN ISO 16321: 16321**

#### **CMC W4/5-9/9-13 V2 CE Επεξήγηση:**

16321 = πρότυπο δοκιμής

CMC = σύντμηση κατασκευαστή

W4/5-9/9-13 = βαθμίδα προστασίας

4 = κατάσταση φωτεινότητας

5-9/9-13 = κατάσταση σκίασης

V2 = κατηγορία γωνιακής εξάρτησης

CE = σήμανση CE

### **Κελύφη μάσκας ηλεκτροσυγκόλλησης ελεγμένα κατά DIN EN 175:**

- **Κέλυφος μάσκας ηλεκτροσυγκόλλησης PSHL 2 D1p: CMC EN 175 F CE (C6315CMC)**

Ο αριθμός του υπάρχοντος προτύπου: EN 175

Αναγνωριστικό κατασκευαστή: CMC

Μηχανική αντοχή: S, F, B

Βάρος σε γραμμάρια (κατά περίπτωση)

CE= σήμανση CE

### **Κελύφη μάσκας ηλεκτροσυγκόλλησης ελεγμένα κατά EN ISO 16321:**

- **Κέλυφος μάσκας ηλεκτροσυγκόλλησης PSHL 2 D1p: 16321 CMC W13 C 1-M CE (C6315CMC)**
- **Μάσκα ηλεκτροσυγκόλλησης CMC\_HeS31: 16321 CMC W14 E 1-M CE (C7214CMC)**
- **Κέλυφος μάσκας ηλεκτροσυγκόλλησης CMC\_HeS20: 16321 CMC W14 E 1-M CE (C7238CMC)**

Ο αριθμός του υπάρχοντος προτύπου: EN ISO 16321

Αναγνωριστικό κατασκευαστή: CMC

Μάσκα ηλεκτροσυγκόλλησης: W

Μέγιστο σκοτεινό επίπεδο του φίλτρου συγκόλλησης: 13  
Μηχανική αντοχή: C,D,E  
Καλούπι κεφαλής: 1-M  
CE= σήμανση CE  
Βάρος σε γραμμάρια (κατά περίπτωση)

Σύμβολο	Κατηγορία προστασίας	Περιγραφή πεδίου εφαρμογής
S	Αυξημένη αντοχή	Μηχανική αντοχή
F ή C	Κρούση με χαμηλή ενέργεια (45 m/s)	Μηχανική αντοχή
B ή E	Κρούση με μέση ενέργεια (120 m/s)	Μηχανική αντοχή
D	80 m/s	Μηχανική αντοχή

 Εάν τα σύμβολα επιπέδου αντοχής από τον παραπάνω πίνακα δεν είναι τα ίδια για τη ζελατίνα/ φίλτρο και τη φέρουσα δομή, πρέπει στην πλήρη προστατευτική συσκευή να εκχωρείται το χαμηλότερο επίπεδο αντοχής.

 Αυτή η προστατευτική συσκευή είναι κατάλληλη για χρήση με τον αισθητήρα δοκιμής 1-M.

### Φορέας πιστοποίησης:

DIN CERTCO Gesellschaft für Konformitätsbewertung mbH  
Alboinstrasse 56 / 12103 Berlin / Notified body number 0196

### ● Πρωτότυπη δήλωση συμμόρφωσης ΕΕ

1. ΜΑΠ (αριθμός προϊόντος, τύπου, παρτίδας ή σειράς):

#### Αυτόματη μάσκα ηλεκτροσυγκόλλησης

IAN: 494635\_2504  
Αριθμός σειράς:  
Μαύρη έκδοση: 2913  
Έκδοση με φλόγες: 2273  
Έκδοση με ρίγες: 2914  
Έτος κατασκευής: 2026/03  
Μοντέλο: PSHL 2 D1

2. Επωνυμία και διεύθυνση του κατασκευαστή και ενδεχομένως του εκπροσώπου του:

#### C. M. C. GmbH Holding

Υπεύθυνος τεκμηρίωσης:  
**Joachim Bettinger**  
**Katharina-Loth-Str. 15**  
**DE-66386 St. Ingbert**  
**GERMANIA**

3. Ο κατασκευαστής φέρει την αποκλειστική ευθύνη για την έκδοση αυτής της δήλωσης συμμόρφωσης.

#### C. M. C. GmbH Holding

4. Αντικείμενο της δήλωσης (αναγνώριση του ΜΑΠ, που επιτρέπει την ιχνηλασιμότητα. Ενδέχεται να

περιέχει μία επαρκώς ευκρινή εικόνα, όταν είναι απαραίτητο για την αναγνώριση του ΜΑΠ):

<p><b>Μάσκα προστασίας συγκολλητή</b>  <b>Μαύρη έκδοση PSHL 2 D1</b>  <b>(CMC_HeS20), αρ. είδους: 2913</b></p>	<p><b>Μάσκα προστασίας συγκολλητή</b>  <b>Έκδοση με φλόγες</b>  <b>PSHL 2 D1p, αρ. είδους: 2273</b></p>
	
<p><b>Εσωτερικό κάλυμμα PSHL 2 D1 #2272, #2273:</b>  <b>CMC 1 C CE</b></p>	<p><b>Μάσκα προστασίας συγκολλητή</b>  <b>Έκδοση με ρίγες PSHL 2 D1</b>  <b>(CMC_HeS31), αρ. είδους: 2914</b></p>
	
<p><b>Μπροστινά καλύμματα CMC_VIS24:</b>  <b>CMC C CE</b></p>	<p><b>Μπροστινά καλύμματα PSHL 2 D1 #2273:</b>  <b>CMC 1 C CE</b></p>
	
<p><b>Μπροστινά καλύμματα CMC_VIS35:</b>  <b>CMC C CE</b></p>	<p><b>Αυτόματο φίλτρο προστασίας συγκολλητή με</b>  <b>χειροκίνητα ρυθμιζόμενη βαθμίδα προστασίας</b>  <b>PSHL 2 D1t Filter</b></p>
	

5. Το αντικείμενο της δήλωσης που περιγράφεται στον αριθμό 4 ικανοποιεί τις σχετικές νομικές διατάξεις εναρμόνισης της Ένωσης:

### **Ηλεκτρομαγνητική συμβατότητα**

2014/30/EE

### **Οδηγία για τον περιορισμό της χρήσης ορισμένων επικίνδυνων ουσιών σε ηλεκτρικό και ηλεκτρονικό εξοπλισμό (RoHS)**

2011/65/EE+2015/863 EE

### **Κανονισμός σχετικά με τα μέσα ατομικής προστασίας**

(EE)/2016/425

6. Αναφορά των χρησιμοποιούμενων σχετικών εναρμονισμένων προτύπων ή λοιπών τεχνικών προδιαγραφών, για τις οποίες δηλώνεται η συμμόρφωση, συμπεριλαμβανομένης της ημερομηνίας των προτύπων ή/και των λοιπών τεχνικών προδιαγραφών:

**EN 166:2002**

**EN 175:1997**

**EN ISO 16321-1:2022**

**EN ISO 16321-2:2021**

**EN IEC 6100-6-3:2021**

**EN IEC 6100-6-1:2019**

7. Ο κοινοποιημένος φορέας πιστοποίησης DIN CERTCO Gesellschaft für Konformitätsbewertung mbH, Alboinstrasse 56, 12103 Berlin, Notified body number 0196, έχει διενεργήσει την εξέταση τύπου EE και εξέδωσε το πιστοποιητικό εξέτασης τύπου EE C6315CMC/R0, C6316CMC/R0, C6318CMC/R0, C7214CMC/R0, C7238CMC/R0, CMC7278CMC/R0, C7329CMC/R0.

St. Ingbert, 01.06.2025

C.M.C. GmbH Holding  
Katharina-Loth-Straße 15  
66386 St.Ingbert  
Tel. +49 6894 99897-50  
Fax +49 6894 99897-29

*i. A. J. Bettinger*

Κατ'εντολή Joachim Bettinger

- Διασφάλιση ποιότητας -

## ● Υποδείξεις για τη διεκπεραίωση της εγγύησης και του σέρβις

### **Εγγύηση της C. M. C. GmbH Holding**

Αγαπητέ πελάτη, αυτή η συσκευή καλύπτεται από εγγύηση 3 ετών από την ημερομηνία αγοράς. Αν προϊόν φέρει ελατ-τώματα, μπορείτε να ασκήσετε τα νόμιμα δικαιώματά σας έναντι του κατασκευαστή του προϊόντος. Τα νόμιμα δικαιώματά σας δεν περιορίζονται από την εγγύηση της εταιρείας μας που περιγράφεται παρακάτω.

## ● Όροι εγγύησης

Η περίοδος εγγυητικής κάλυψης αρχίζει από την ημερομηνία αγοράς. Φυλάξτε προσεκτικά την πρωτότυπη απόδειξη της ταμειακής μηχανής. Αυτό το έντυπο είναι απαραίτητο ως αποδεικτικό στοιχείο για την αγορά.

Αν εντός τριών ετών από την ημερομηνία αγοράς του προϊόντος παρουσιαστεί κάποια αστοχία υλικού ή κατασκευαστικό ελάττωμα, θα επισκευάσουμε ή θα αντικαταστήσουμε, κατά την κρίση μας, το προϊόν δωρεάν. Αυτή η παροχή στα πλαίσια της εγγύησης προϋποθέτει ότι θα μας παραδώσετε το

ελαττωματικό προϊόν εντός της τριετούς περιόδου μαζί με το παραστατικό αγοράς (απόδειξη ταμειακής μηχανής) και μια σύντομη περιγραφή σχετικά με το ελάττωμα και τον χρόνο που παρουσιάστηκε. Αν το ελάττωμα καλύπτεται από την εγγύησή μας, θα παραλάβετε το επισκευα-σμένο ή ένα καινούριο προϊόν.

Ο ΝΟΜΟΣ 2251/1194 προβλέπει ότι ο χρόνος εγγύησης αρχίζει εκ νέου σε περίπτωση αντικατάστασης της συσκευής.

## ● Έκταση της εγγύησης

Η συσκευή έχει κατασκευαστεί σχολαστικά σύμφωνα με αυστηρές προδιαγραφές ποιότητας και υποβάλλεται σε μεθοδικό έλεγχο πριν την παράδοσή της.

Η παροχή εγγύησης ισχύει για αστοχίες υλικού και κατασκευαστικά ελαττώματα.

Η εγγύηση δεν καλύπτει εξαρτήματα του προϊόντος τα οποία υπόκεινται σε φυσιολογική φθορά και, ως εκ τούτου, μπορούν να θεωρηθούν ως αναλώσιμα ή ζημιές σε εύθραυστα εξαρτήματα, π.χ. διακόπτες ή παρόμοια εξαρτήματα κατασκευασμένα από γυαλί.

Η εγγύηση παύει να ισχύει, αν το προϊόν έχει υποστεί ζημιές, δεν έχει χρησιμοποιηθεί ή δεν έχει συντηρηθεί σωστά. Για τη σωστή χρήση του προϊόντος πρέπει να τηρούνται επακριβώς όλες οι οδηγίες που αναφέρονται στις οδηγίες χρήσης. Πρέπει να αποφεύγονται οπωσδήποτε σκοποί χρήσης και ενέργειες για τις οποίες υπάρχουν προτάσεις αποφυγής ή προειδοποιήσεις στις οδηγίες χρήσης.

Το προϊόν προορίζεται μόνο για ιδιωτική και όχι για εμπορική χρήση. Σε περίπτωση καταχρηστικού και μη ενδεδειγμένου χειρισμού, χρήσης βίας και επεμβάσεων που δεν πραγματοποιήθηκαν από το εξουσιοδοτημένο παράρτημα του σέρβις μας, παύει να ισχύει η εγγύηση.

## ● Διεκπεραίωση σε περίπτωση εγγύησης

Για τη γρήγορη διεκπεραίωση του θέματός σας, ακολουθήστε τις εξής υποδείξεις:

- Έχετε στη διάθεσή σας σε όλες τις ερωτήσεις σας την απόδειξη της ταμειακής μηχανής και τον αριθμό προϊόντος (π.χ. IAN) ως αποδεικτικά της αγοράς.
- Θα βρείτε τον αριθμό είδους στην πινακίδα τύπου στο προϊόν, χαραγμένη στο προϊόν, στο εξώφυλλο των οδηγιών (κάτω αριστερά) ή στο αυτοκόλλητο στο πίσω ή κάτω μέρος του προϊόντος.
- Σε περίπτωση σφαλμάτων λειτουργίας ή άλλων ελαττωμάτων, επικοινωνήστε αρχικά με το παρακάτω τμήμα σέρβις τηλεφωνικά ή μέσω έντυπο επικοινωνίας.
- Στη συνέχεια μπορείτε να αποστείλετε δωρεάν ένα προϊόν που θεωρείτε ελαττωματικό στη διεύθυνση σέρβις που σας γνωστοποιήθηκε, επισυνάπτοντας το παραστατικό αγοράς (απόδειξη ταμειακής) και περιγράφοντας το ελάττωμα και πότε εμφανίστηκε.
- Από τη διεύθυνση [parksidediy.com](https://parksidediy.com) μπορείτε να κατεβάσετε αυτό και πολλά άλλα εγχειρίδια. Με αυτόν τον κωδικό QR μεταβαίνετε απευθείας στη διεύθυνση [parksidediy.com](https://parksidediy.com). Εισάγοντας τον αριθμό προϊόντος (IAN) 494635 μεταβαίνετε στις οδηγίες χρήσης για το προϊόν σας.



## ● Σέρβις

Χρησιμοποιείτε μόνο γνήσια αξεσουάρ:

### **Μοντέλο μαύρο**

(PSHL 2 D1, αρ. είδους: 2834):

Μπροστινό κάλυμμα (CMC C CE):

136 mm x 134,42 mm

Εσωτερικό κάλυμμα (CMC 1 C CE):

103,8 mm x 47,3 mm x 1,0 mm

### **Μοντέλο με φλόγες**

(PSHL 2 D1, αρ. είδους: 2273):

Μπροστινό κάλυμμα (CMC 1 C CE):

141 mm x 177 mm x 1,5 mm

Εσωτερικό κάλυμμα (CMC 1 C CE):

103,8 mm x 47,3 mm x 1,0 mm

### **Μοντέλο με ρίγες**

(PSHL 2 D1, αρ. είδους: 2835):

Μπροστινό κάλυμμα (CMC C CE):

145,5 mm x 135,4 mm

Εσωτερικό κάλυμμα (CMC 1 C CE):

103,8 mm x 47,3 mm x 1,0 mm

### **Τρόποι επικοινωνίας:**

#### **GR, CY**

Όνομα: C. M. C. GmbH Holding  
Ιστοσελίδα: [www.cmc-creative.de](http://www.cmc-creative.de)  
Έντυπο επικοινωνίας: <https://parkside-diy.com/service>  
Τηλέφωνο: 801 5000 019  
Έδρα: Γερμανία

**IAN 472028\_2407**

Λάβετε υπόψη ότι η ακόλουθη διεύθυνση δεν είναι η διεύθυνση για το σέρβις. Επικοινωνήστε αρχικά με το προαναφερόμενο κέντρο σέρβις.

#### **Διεύθυνση:**

**C. M. C. GmbH Holding**

Katharina-Loth-Str. 15

DE-66386 St. Ingbert

GERMANIA

#### **Παραγγελία ανταλλακτικών:**

[www.ersatzteile.cmc-creative.de](http://www.ersatzteile.cmc-creative.de)

**C.M.C. GmbH Holding**

Katharina-Loth-Str. 15  
DE-66386 St. Ingbert  
GERMANY

Last information update · Információk státusza ·  
Stanje informacij · Poslední aktualizace informací ·  
Posledná aktualizácia informácií · Stanje informacija ·  
Važi od · Ultima actualizare a informațiilor ·  
Актуалност на информацията ·  
Έκδοση των πληροφοριών: 06/2025  
Ident.-No.: PSHL2D1062025-3



IAN 494635\_2504