



LÁMPARA LED DE TRABAJO CON ENCHUFES / LAMPADA LED DA LAVORO CON PRESE PS2FA A1

ES

LÁMPARA LED DE TRABAJO CON ENCHUFES

Manual de instrucciones

IT MT

LAMPADA LED DA LAVORO CON PRESE

Istruzioni per l'uso

PT

LUZ DE TRABALHO LED COM TOMADAS

Manual do utilizador

GB MT

LED WORK LIGHT WITH SOCKETS

User manual

DE AT CH

LED-ARBEITSLEUCHTE MIT STECKDOSEN

Bedienungsanleitung

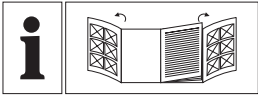

ES	Manual de instrucciones	Página	5
IT/MT	Istruzioni per l'uso	Pagina	13
PT	Manual do utilizador	Página	21
GB/MT	User manual	Page	29
DE/AT/CH	Bedienungsanleitung	Seite	36

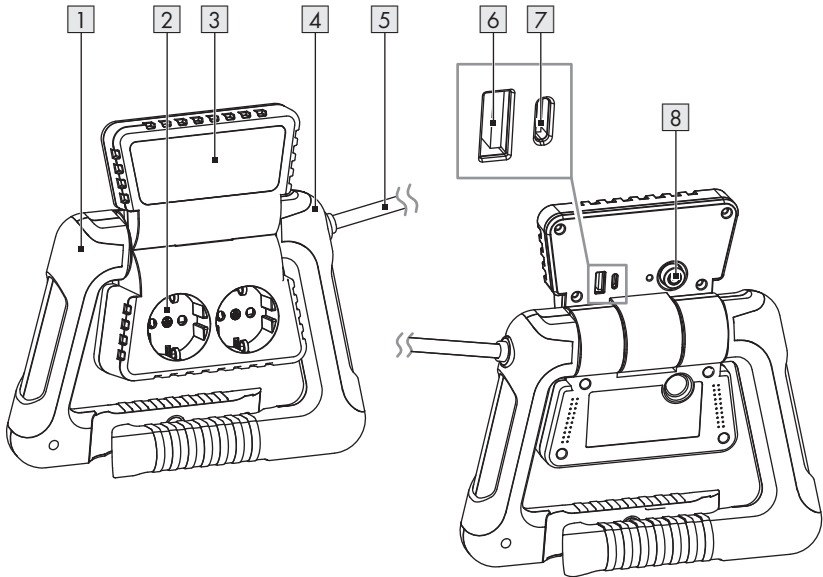
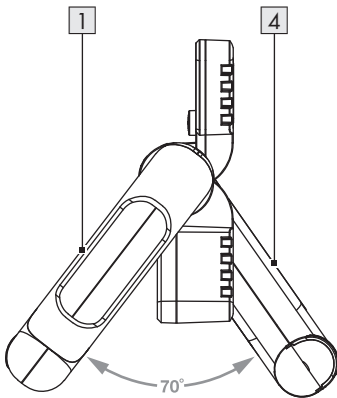
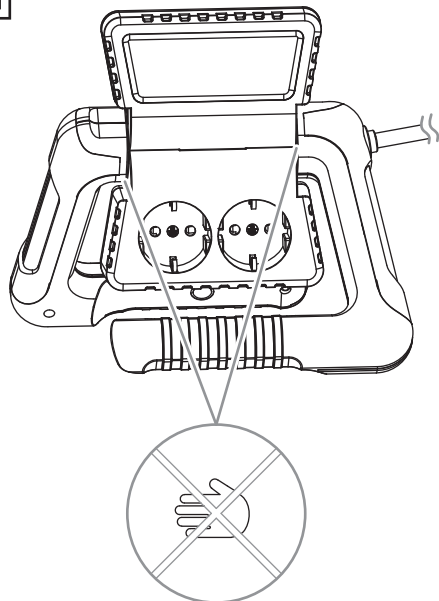

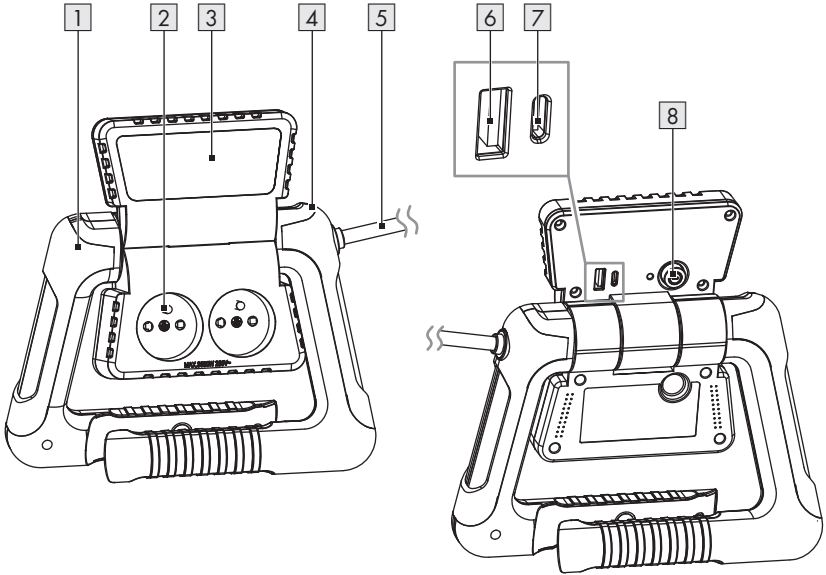
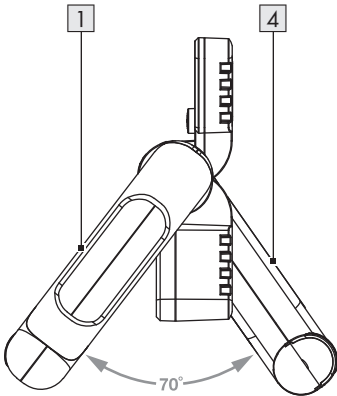
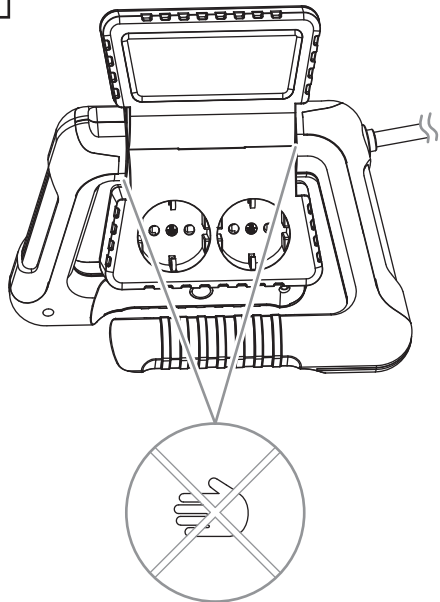

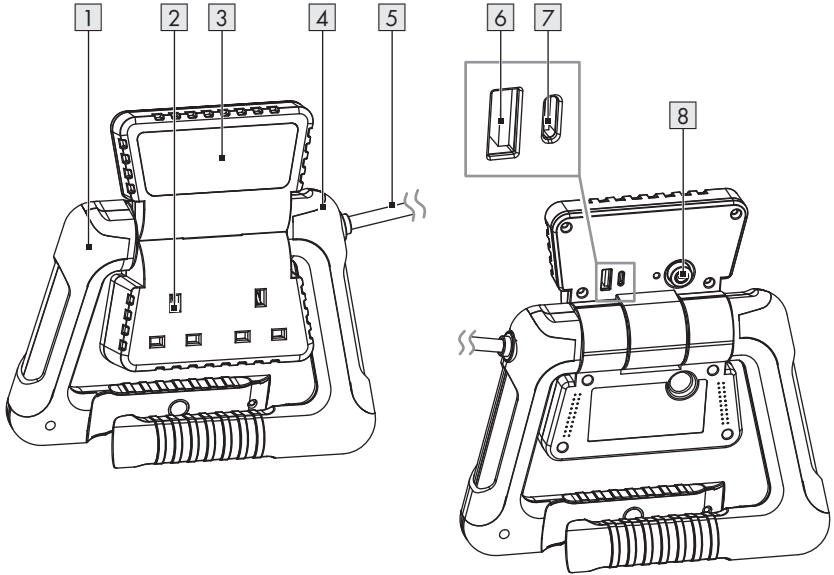
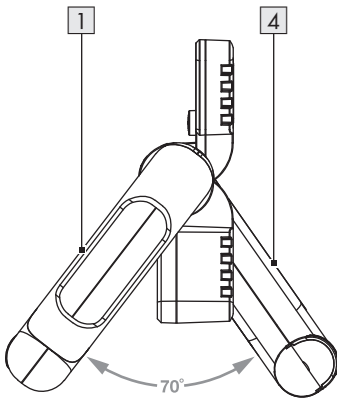
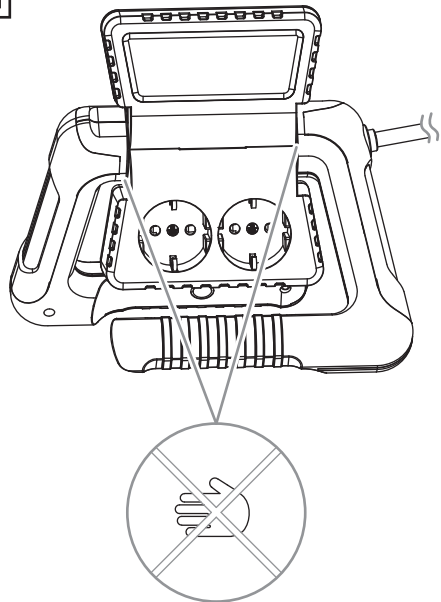





A**HG13065****D****E**

B**HG13065-FR****D****E**

C**HG13065-BS****D****E**

Lista de símbolos y pictogramas utilizados	Página	6
Introducción	Página	6
Uso previsto	Página	6
Volumen de suministro	Página	7
Lista de las partes	Página	7
Datos técnicos	Página	7
Indicaciones generales de seguridad	Página	8
Puesta en marcha	Página	9
Desembalar el producto	Página	9
Configurar el producto	Página	10
Uso	Página	10
Encendido o apagado del producto	Página	10
Carga/uso de un dispositivo USB	Página	10
Conexión de un aparato a la toma de corriente	Página	10
Limpieza	Página	10
Eliminación	Página	11
Garantía	Página	11
Tramitación de la garantía	Página	11
Asistencia	Página	12

Lista de símbolos y pictogramas utilizados

	<p>¡PELIGRO! – Identifica un peligro de nivel alto que, si no se evita, tiene como consecuencia una lesión grave o incluso la muerte (p. ej., peligro de asfixia)</p>		<p>Tensión/corriente alterna</p>
	<p>¡ADVERTENCIA! – Identifica un peligro de nivel medio que, si no se evita, puede tener como consecuencia una lesión grave o incluso la muerte (p. ej., riesgo de descarga eléctrica)</p>		<p>Distancia mínima al material a iluminar</p>
	<p>¡CUIDADO! – Identifica un peligro de nivel bajo que, si no se evita, puede tener como consecuencia una lesión leve o moderada (p. ej., peligro de escaldadura)</p>		<p>No es apropiado para iluminación ambiental de estancias domésticas</p>
	<p>¡ATENCIÓN! – Advierte de posibles daños materiales (p. ej., peligro de cortocircuito)</p>		<p>INFORMACIÓN: Este símbolo con la palabra de señalización “Información” ofrece más información útil.</p>
	<p>El marcado CE ratifica la conformidad con las directivas de la UE aplicables al producto.</p>		<p>Indicaciones de seguridad</p>  <p>Instrucciones de manipulación</p>

LÁMPARA LED DE TRABAJO CON ENCHUFES

● Introducción

Enhorabuena por la adquisición de su nuevo producto. Ha optado por un producto de alta calidad. El manual de instrucciones forma parte de este producto. Contiene importantes indicaciones sobre seguridad, uso y eliminación. Antes de usar el producto, familiarícese con todas las indicaciones de manejo y de seguridad.

Utilice el producto únicamente como se describe a continuación y para las aplicaciones indicadas. Adjunte igualmente toda la documentación en caso de entregar el producto a terceros.

● Uso previsto

- Este producto ha sido concebido únicamente para un uso normal.
-  Este producto solo es apropiado para un uso privado en interiores.

- Este producto no ha sido concebido para un uso comercial o cualquier otra utilización diferente.

-  Este producto no es apto para la iluminación ordinaria de las habitaciones domésticas.

● Volumen de suministro

- 1 Lámpara led de trabajo con enchufes
- 1 Guía rápida

● Lista de las partes

- 1 Pedestal derecho
- 2 Toma de corriente
- 3 Panel de LED
- 4 Pedestal izquierdo
- 5 Cable de red eléctrica con enchufe de red eléctrica
- 6 Toma de entrada USB (Tipo A)
- 7 Toma de entrada USB (Tipo C)
- 8 Interruptor de encendido/apagado (panel LED)

● Datos técnicos

Tensión de entrada:	230 V~, 50 Hz
Alimentación de luz de LED:	3 W
Toma de corriente (total):	
– HG13065:	16 A (3680 W máx.)
– HG13065-FR:	16 A (3680 W máx.)
– HG13065-BS:	13 A (2990 W máx.)
Dimensiones (L × An. × Al.):	aprox. 20,8 x 16,4 x 6,2 cm
Peso:	aprox. 650 g
Certificación:	
– HG13065:	GS
– HG13065-FR, HG13065-BS:	-
Tipo de protección:	IP20
Clase de eficiencia energética de la fuente lumínica:	F
Nombre o marca del fabricante, número del registro mercantil y dirección:	OWIM GmbH & Co. KG, HRA721742, Stiftsbergstraße 1, 74167 Neckarsulm, ALEMANIA
Número de modelo:	HG13065, HG13065-FR, HG13065-BS
Tensión y corriente de entrada USB:	230 V~, 0,2 A
Frecuencia de la CA de entrada:	50 Hz
Salida USB:	5,0 V $\overline{=}$ 2,4 A, máx. 12,0 W (tipo A) 5,0 V $\overline{=}$ 3,0A, máx. 15,0 W (tipo C)

Salida USB total:	5,0 V $\overline{\text{---}}$ 3,0 A, máx. 15,0 W (tipo A y tipo C)
Eficacia activa media:	80,2 %
Eficiencia a baja carga (10 %):	74,7 %
Consumo de potencia en vacío:	0,08 W
Clase de protección:	I



Indicaciones generales de seguridad

¡ANTES DE USAR EL PRODUCTO, FAMILIARÍCESE CON TODAS LAS INDICACIONES DE SEGURIDAD E INSTRUCCIONES DE USO! ¡SI TRANSFIERE ESTE PRODUCTO, HÁGALO CON TODA LA DOCUMENTACIÓN!



⚠ ¡ADVERTENCIA! ¡PELIGRO DE MUERTE Y DE ACCIDENTE PARA NIÑOS Y BEBÉS!

No deje que los niños jueguen solos con el material de embalaje. Mantenga el material de embalaje fuera del alcance de los niños.

- Este producto puede ser utilizado por niños a partir de 8 años y por personas con capacidades físicas, mentales o sensoriales reducidas o falta de experiencia y/o conocimientos, en tanto estén bajo la supervisión de una persona responsable o hayan sido instruidos en el uso seguro del producto y comprendan los posibles riesgos. No deje que los niños jueguen con el producto. La limpieza y el mantenimiento no deben ser llevados a cabo por niños sin supervisión.
- Este producto no es ningún juguete y debe mantenerse fuera del alcance de los niños. Los niños no son conscientes de los peligros relacionados con el manejo de aparatos eléctricos.

⚠ ¡PELIGRO! ¡Riesgo de asfixia!

Los niños pueden ingerir las piezas pequeñas suministradas (por ejemplo, los tornillos) y asfixiarse con ellas. Durante el montaje, mantenga a los niños alejados del área de trabajo.

- No utilice el producto si presenta daños visibles.
- ¡Nunca sumerja el producto en agua u otros líquidos!
- No realice ninguna modificación o reparación en el producto. El módulo LED integrado y el controlador LED integrado no pueden sustituirse.
- Si al final de su vida útil los LED no funcionan, deberá cambiarse el producto por completo.
- El cable de conexión de este producto no puede sustituirse. El producto debe eliminarse si el cable de conexión está dañado.



Peligro de muerte por descarga eléctrica

- Utilice el producto solo con una toma de corriente de protección RCD.
- No utilice el producto con regletas de tomas de corriente o cables de extensión.
- Antes de conectar el producto a la red eléctrica, revíselo siempre para comprobar que no presenta daños. No utilice nunca el producto si detecta que tiene cualquier tipo de daño.

- Proteja el cable de conexión de los bordes afilados, las cargas mecánicas y las superficies calientes.
- Antes de comenzar cada limpieza, desconecte el enchufe de la toma de corriente.
- Desconecte el producto de la red eléctrica si no va a utilizarlo durante mucho tiempo (por ejemplo, durante sus vacaciones).
- Antes de utilizar el producto, asegúrese de que la tensión de red disponible coincide con la tensión de servicio requerida del producto (230 V~, 50 Hz). Si no coincide, no utilice el producto.

⚠ ¡CUIDADO! ¡Riesgo de quemaduras!

Para evitar quemaduras, compruebe que el producto está apagado y se ha dejado enfriar al menos 15 minutos antes de tocarlo. El producto puede calentarse mucho.

- La superficie accesible se calienta mucho cuando la lámpara está en funcionamiento.



¡ADVERTENCIA! ¡Peligro de incendio! Coloque el producto a una distancia mínima de 1,0 metro con respecto al material que desea iluminar. Una generación excesiva de calor puede provocar un incendio.

- **⚠ ¡ADVERTENCIA!** No encienda la luz si el producto está orientado hacia una superficie inflamable. La superficie iluminada podría sobrecalentarse o incendiarse.
- No coloque ninguna vela encendida u otras llamas abiertas sobre o cerca del producto.
- No utilice el producto cerca de fuentes de calor, p. ej., radiadores u otros aparatos que desprendan calor.

- El producto debe utilizarse únicamente con el balasto LED integrado.
- El enchufe se utiliza como dispositivo de separación. El enchufe y la toma de corriente deben ser fácilmente accesibles.
- Mientras esté conectado al suministro de corriente, el producto seguirá consumiendo una pequeña cantidad de energía, aunque esté apagado. Para desconectarlo por completo, retire el enchufe de la toma de corriente.
- Puede colgar el producto o colocarlo sobre una superficie plana y estable como, por ejemplo, sobre el suelo o una mesa.
- El producto no debe utilizarse como una lámpara de mano.
- Utilice el producto solo cuando el cable de conexión esté completamente extendido debido a la carga de temperatura aumentada.
- No conectar dos o más regletas de tomas de corriente entre sí.
- No cubrir durante el uso.
- Libre de tensión solo con el enchufe desconectado.

● **Puesta en marcha**

● **Desembalar el producto**

1. Retire el producto del embalaje. Retire todo el material de embalaje y las láminas protectoras.
2. Compruebe que ha recibido todas las piezas y si el volumen de suministro descrito está completo (véase “Volumen de suministro”).

3. Compruebe si el producto y todas las piezas se encuentran en buen estado. Si detecta algún daño o defecto, no utilice el producto, sino que proceda como se describe en el capítulo “Garantía”.

● Configurar el producto

(figuras D, E)

⚠ ¡CUIDADO! ¡Riesgo de lesiones!

Tenga en cuenta la posición de las manos al plegar los pedestales [1], [4] hacia dentro o hacia fuera. Existe el riesgo de pillarse los dedos.

1. Despliegue los pedestales [1], [4] hasta el tope (aproximadamente 70°).
2. Coloque el producto siempre sobre una superficie horizontal estable.
3. Compruebe la estabilidad del producto.

● Uso

● Encendido o apagado del producto

⚠ ¡ATENCIÓN! ¡Riesgo de daños en el producto! No mueva el cable de conexión [5] del producto después de haber conectado el enchufe a una toma de corriente. Se corre el riesgo de que el producto se deslice o se vuelque.

- Conecte el enchufe [5] a una toma de corriente apropiada.

Panel LED

- Encendido:** Presione el interruptor de encendido/apagado [8].
- Apagado:** Presione el interruptor de encendido/apagado [8].

● Carga/uso de un dispositivo USB

1. Conexión de un dispositivo USB: Conecte un dispositivo USB con cable USB apropiado a la toma de entrada USB correspondiente (tipo A o tipo C) [6]/[7]. El dispositivo USB no se alimenta con corriente.
2. Desconexión de un dispositivo USB: Extraiga el cable USB de la toma de entrada USB (tipo A o tipo C) [6]/[7].

● Conexión de un aparato a la toma de corriente

⚠ ¡ADVERTENCIA! ¡Peligro de incendio! No conecte ningún aparato cuyo consumo de potencia total supere los 3680 W (HG13065 / HG13065-FR); 2990 W (HG13065-BS).

1. Conecte el enchufe de su aparato a la toma de corriente [2].
2. Tras usar el producto, desconecte el enchufe de su aparato de la toma de corriente [2].
3. Desconecte el enchufe de la red eléctrica [5] de la toma de corriente eléctrica.

● Limpieza

- Nunca sumerja el producto en agua u otros líquidos. De lo contrario, el producto puede resultar dañado.
- Antes de la limpieza:
 - Desconecte el enchufe [5] de la toma de corriente.
 - Deje que el producto se enfríe.
- Limpie el producto con un paño sin pelusas ligeramente humedecido y un detergente suave.

● Eliminación

El embalaje está compuesto por materiales no contaminantes que pueden ser desechados en el centro de reciclaje local.



Tenga en cuenta el distintivo del embalaje para la separación de residuos. Está compuesto por abreviaturas (a) y números (b) que significan lo siguiente: 1–7: plásticos/20–22: papel y cartón/80–98: materiales compuestos.

Producto:



Para obtener información sobre las posibilidades de desecho del producto al final de su vida útil, acuda a la administración de su comunidad o ciudad.



Para proteger el medio ambiente no tire el producto junto con la basura doméstica cuando ya no le sea útil. Deséchelo en un contenedor de reciclaje. Diríjase a la administración competente para obtener información sobre los puntos de recogida de residuos y sus horarios.

● Garantía

El producto ha sido fabricado según normas de calidad exigentes y ha sido probado minuciosamente antes de la entrega. En caso de fallos de material o de fabricación, dispone de derechos legales frente al vendedor del producto. Nuestra garantía mencionada a continuación no restringe sus derechos legales de ningún modo.

La garantía para este producto es de 3 años a partir de la fecha de compra. La garantía empieza el día de la fecha de compra. Conserve el justificante de compra original en un lugar seguro, ya que este documento es necesario para demostrar la compra.

Todos los daños o defectos ya presente en el momento de la compra deben informarse inmediatamente tras desembalar el producto.

Si el producto presenta defectos de material o fabricación en los 3 años a partir de la fecha de compra, lo repararemos o sustuiremos, según nuestra elección, gratuitamente para usted. El período de garantía no se extiende por una reclamación de garantía aprobada. Esto también es aplicable a las piezas sustituidas y reparadas.

La garantía pierde su validez si el producto se daña o se utiliza o mantiene de forma inadecuada.

La garantía cubre defectos de material y fabricación. Esta garantía no cubre las piezas del producto sujetas a un uso y desgaste normal y, por lo tanto, consideradas piezas de desgaste (por ej. pilas, mangueras, cartuchos de tinta) ni los daños a las piezas frágiles, por ej. interruptores o piezas de cristal.

● Tramitación de la garantía

Para garantizar un procesamiento rápido de su consulta, por favor, siga las indicaciones siguientes:

Para cualquier consulta, tenga a mano el recibo y el número de artículo (IAN 503367_2410) como justificante de compra.

Encontrará el número de artículo en la placa de características del producto, un gravado en el producto, la portada de las instrucciones (abajo a la izquierda) o el adhesivo en la parte posterior o inferior del producto.

Si se producen fallos de funcionamiento o cualquier otro defecto, contacte primero por teléfono o correo electrónico con el departamento de servicio mencionado a continuación.

Entonces podrá enviar gratuitamente para usted un producto registrado como defectuoso a la dirección de servicio que se le proporcione adjuntando la factura de compra (recibo) e indicando cuál es el defecto y cuándo tuvo lugar.



En parkside-diy.com puede visualizar y descargar este y muchos otros manuales. Con este código QR accede directamente a parkside-diy.com. Seleccione su país y busque los manuales de instrucciones a través de la máscara de búsqueda. Introduciendo el número de artículo (IAN) 503367_2410 accede al manual de instrucciones de su artículo.

● **Asistencia**

ES Asistencia en España











Tel.: 900984948

E-Mail: owim@lidl.es



Elenco dei pittogrammi/simboli utilizzati	Pagina	14
Introduzione	Pagina	14
Uso previsto	Pagina	14
Contenuto della confezione	Pagina	15
Elenco delle parti	Pagina	15
Dati tecnici	Pagina	15
Istruzioni generali di sicurezza	Pagina	16
Messa in funzione	Pagina	17
Disimballo del prodotto	Pagina	17
Installazione del prodotto	Pagina	18
Utilizzo	Pagina	18
Accensione e spegnimento del prodotto	Pagina	18
Ricarica/funzionamento del dispositivo USB	Pagina	18
Collegamento del dispositivo alla presa	Pagina	18
Pulizia	Pagina	18
Smaltimento	Pagina	19
Garanzia	Pagina	19
Gestione dei casi in garanzia	Pagina	19
Assistenza	Pagina	20

Elenco dei pittogrammi/simboli utilizzati

	PERICOLO! – Indica un pericolo ad alto rischio che, se non evitato, causa la morte o gravi lesioni (ad es. rischio di soffocamento)		Corrente/tensione alternata
	AVVERTENZA! – Indica un pericolo a medio rischio che, se non evitato, può causare la morte o gravi lesioni (ad es. rischio di scosse elettriche)		Distanza minima dal materiale illuminato
	CAUTELA! – Indica un pericolo a basso rischio che, se non evitato, può causare lesioni lievi o di media gravità (ad es. pericolo di scottature)		Non adatto per l'illuminazione di ambienti domestici
	ATTENZIONE! – Avverte di possibili danni materiali (ad es. pericolo di cortocircuito)		INFO: Questo simbolo con il termine "Info" contiene ulteriori utili informazioni.
	Il marchio CE conferma la conformità alle direttive UE applicabili al prodotto.	 	Istruzioni di sicurezza Istruzioni



LAMPADA LED DA LAVORO CON PRESE

● Introduzione

Congratulazioni per l'acquisto del vostro nuovo prodotto. Avete optato per un prodotto di alta qualità. Le istruzioni d'uso sono parte integrante di questo prodotto. Esse contengono importanti avvertenze sulla sicurezza, l'impiego e lo smaltimento. Prima dell'utilizzo del prodotto, prendere conoscenza di tutte le istruzioni d'uso e delle avvertenze di sicurezza. Utilizzare il prodotto solo come descritto e per i campi di applicazione indicati.

Consegnare tutte le documentazioni su questo prodotto quando viene ceduto a terzi.

● Uso previsto

- Questo prodotto è destinato all'uso normale.
-  Questo prodotto è adatto solo per l'utilizzo privato in ambienti interni.
- Questo prodotto non è destinato a usi commerciali o di altro tipo.
-  Questo prodotto non è indicato per un'illuminazione domestica.

● Contenuto della confezione

- 1 Lampada LED da lavoro con prese
- 1 Guida rapida

● Elenco delle parti

- 1 Supporto destro
- 2 Presa elettrica
- 3 Pannello a LED
- 4 Supporto sinistro
- 5 Cavo di rete con spina di rete
- 6 Presa di ingresso USB (tipo A)
- 7 Presa di ingresso USB (tipo C)
- 8 Interruttore di accensione/spegnimento (pannello a LED)

● Dati tecnici

Tensione di ingresso:	230 V~, 50 Hz
Alimentazione illuminazione a LED:	8 W (2x per luce 4 W)
Presseletrica (totale):	
– HG13065:	16 A (3680 W max.)
– HG13065-FR:	16 A (3680 W max.)
– HG13065-BS:	13 A (2990 W max.)
Dimensioni (L x P x A):	ca. 20,8 x 16,4 x 6,2 cm
Peso:	ca. 650 g
Certificazione:	
– HG13065:	GS
– HG13065-FR, HG13065-BS:	-
Grado di protezione:	IP20
Classe di efficienza energetica della sorgente luminosa:	F
Nome o marchio del fabbricante, numero di iscrizione nel registro delle imprese e indirizzo del fabbricante:	OWIM GmbH & Co. KG, HRA721742, Stiftsbergstraße 1, 74167 Neckarsulm, GERMANIA
Numero di modello:	HG13065, HG13065-FR, HG13065-BS
Tensione e corrente di ingresso USB:	230 V~, 0,2 A
Frequenza di ingresso CA:	50 Hz
Uscita USB:	5,0 V $\overline{=}$ 2,4 A, max. 12,0 W (tipo A) 5,0 V $\overline{=}$ 3,0 A, max. 15,0 W (tipo C)

Uscita USB totale:	5,0 V $\overline{=}$ 3,0 A, max. 15,0 W (tipo A e tipo C)
Efficienza attiva media:	80,2 %
Efficienza a basso carico (10 %):	74,7 %
Potenza assorbita nella condizione a vuoto:	0,08 W
Classe di protezione:	I



Istruzioni generali di sicurezza

PRIMA DI USARE IL PRODOTTO PER LA PRIMA VOLTA, FAMILIARIZZARE CON TUTTE LE ISTRUZIONI PER L'USO E LA SICUREZZA! IN CASO DI CESSIONE DEL PRODOTTO A TERZI, AVERE CURA DI CONSEGNARE TUTTA LA DOCUMENTAZIONE!



AVVERTENZA! PERICOLO DI MORTE E INFORTUNIO PER BAMBINI E INFANTI!

Non lasciare mai i bambini da soli in presenza di materiale di imballaggio. Tenere sempre il materiale di imballaggio fuori dalla portata dei bambini.

- Il prodotto può essere usato da bambini di almeno 8 anni e da persone con ridotte capacità fisiche, sensoriali o intellettive, oppure prive di esperienza e di conoscenza del prodotto, solo sotto supervisione o a seguito di istruzioni per un uso sicuro del prodotto e conseguente comprensione dei rischi connessi all'utilizzo dello stesso. Non lasciare che i bambini giochino con il prodotto. La pulizia e la manutenzione non possono essere eseguite da bambini senza sorveglianza.

- Questo prodotto non è un giocattolo e deve essere tenuto fuori dalla portata dei bambini. I bambini non sono consapevoli dei pericoli associati alla manipolazione di dispositivi elettrici.

⚠ PERICOLO! Rischio di soffocamento! I bambini potrebbero inghiottire piccole parti in dotazione (es. viti) e soffocare. Tenere i bambini lontani dall'area di lavoro durante il montaggio.

- Non utilizzare il prodotto se presenta danni visibili.
- Non immergere mai il prodotto in acqua o altri liquidi!
- Non eseguire modifiche o riparazioni al prodotto. Il modulo LED e il driver LED integrati non possono essere sostituiti.
- Se i LED smettono di funzionare alla fine della loro vita utile, l'intero prodotto deve essere sostituito.
- Il cavo di alimentazione di questo prodotto non può essere sostituito. Se il cavo di alimentazione è danneggiato, smaltire il prodotto.



Pericolo di morte per scosse elettriche

- Utilizzare il prodotto solo con un'altra presa di corrente con protezione RCD.
- Non utilizzare il prodotto con prese multiple o prolunghe.

- Prima di ogni allacciamento del prodotto alla rete controllare eventuali danni. Non utilizzare mai il prodotto se si nota qualche danno.
- Proteggere il cavo di alimentazione da spigoli vivi, sollecitazioni meccaniche e superfici calde.
- Staccare la spina dalla presa prima di procedere alla pulizia.
- Scollegare il prodotto dalla rete elettrica se non viene utilizzato per un lungo periodo di tempo (ad es. durante le vacanze).
- Assicurarsi che la tensione di rete corrisponda alla tensione di esercizio richiesta del prodotto (230 V~, 50 Hz) prima di utilizzarlo. Non utilizzare il prodotto se non è questo il caso.

⚠ CAUTELA! Pericolo di ustioni! Per evitare ustioni, assicurarsi che il prodotto sia spento e si sia raffreddato per almeno 15 minuti prima di toccarlo. Il prodotto può diventare molto caldo.

- Quando la lampada è in funzione, la superficie accessibile diventa molto calda.



AVVERTENZA! Rischio

di incendio! Posizionare il prodotto in modo che sia ad almeno 1,0 metro di distanza dal materiale da illuminare. Il calore eccessivo può causare un incendio.

- **⚠ AVVERTENZA!** Non accendere la luce quando il prodotto è diretto verso una superficie infiammabile. La superficie illuminata potrebbe surriscaldarsi o prendere fuoco.
- Non posizionare candele accese o altre fiamme libere sopra o vicino al prodotto.

- Non utilizzare il prodotto vicino a fonti di calore, ad es. radiatori o altri dispositivi che emettono calore.
- Il prodotto va utilizzato solo con il reattore per LED incorporato.
- La spina viene utilizzata come dispositivo di disconnessione. La spina e la presa devono essere facilmente accessibili.
- Il prodotto, anche da spento, se è collegato all'alimentazione elettrica continuerà a consumare un po' di energia. Per spegnere completamente, togliere la spina dalla presa.
- Il prodotto può essere appeso o appoggiato su una superficie piana e stabile, ad esempio sul pavimento o su un tavolo.
- Il prodotto non può essere utilizzato come torcia.
- A causa del maggiore carico termico, utilizzare il prodotto solo con il cavo di alimentazione srotolato.
- Non collegare in serie due o più prese multiple.
- Non utilizzare il prodotto coperto.
- Senza tensione solo quando la spina è scollegata.

● **Messa in funzione**

● **Disimballo del prodotto**

1. Estrarre il prodotto dalla confezione. Rimuovere tutto il materiale di imballaggio e le pellicole protettive.
2. Verificare la presenza di tutti i componenti e la completezza della fornitura descritta (vedi "Contenuto della confezione").

3. Controllare che il prodotto e tutte le parti siano in buone condizioni. Se si riscontrano danni o difetti, non utilizzare il prodotto, ma procedere come descritto nel capitolo “Garanzia”.

● **Installazione del prodotto**

(Fig. D, E)

⚠ CAUTELA! Rischio di lesioni!

Prestare attenzione alla posizione delle mani quando si ripiegano o si estraggono i supporti [1], [4]. Sussiste rischio di schiacciarsi le dita.

1. Aprire i supporti [1], [4] fino in fondo (circa 70°).
2. Collocare il prodotto su una superficie stabile e orizzontale.
3. Verificare la stabilità del prodotto.

● **Utilizzo**

● **Accensione e spegnimento del prodotto**

⚠ ATTENZIONE! Rischio di danni al prodotto! Non spostare il cavo di alimentazione [5] del prodotto dopo aver collegato la spina a una presa. C'è il rischio che il prodotto scivoli o si ribalti.

- Inserire la spina [5] in una presa idonea.

Pannello LED

- **Accensione:** Premere l'interruttore di accensione/spegnimento [8].
- **Spegnimento:** Premere l'interruttore di accensione/spegnimento [8].

● **Ricarica/funzionamento del dispositivo USB**

1. Collegamento del dispositivo USB: Collegare un dispositivo USB con un cavo USB adatto alla corrispondente presa di ingresso USB (tipo A o tipo C) [6]/[7]. Il dispositivo USB viene alimentato.
2. Scollegamento del dispositivo USB: Estrarre il cavo USB dalla presa di ingresso USB (tipo A o tipo C) [6]/[7].

● **Collegamento del dispositivo alla presa**

⚠ AVVERTENZA! Rischio di incendio!

Non collegare un dispositivo la cui potenza assorbita totale superi i 3680 W (HG13065 / HG13065-FR); 2990 W (HG13065-BS).

1. Collegare la spina del dispositivo alla presa [2].
2. Dopo l'uso scollegare la spina del dispositivo dalla presa [2].
3. Scollegare la spina di rete [5] dalla presa elettrica.

● **Pulizia**

- Non immergere mai il prodotto in acqua o altri liquidi. In caso contrario, il prodotto potrebbe subire dei danni.
- Prima della pulizia:
 - Staccare la spina [5] dalla presa.
 - Lasciar raffreddare il prodotto.
- Pulire il prodotto con un panno privo di lanugine, leggermente inumidito e un detergente delicato.

● **Smaltimento**

L'imballaggio è composto da materiali ecologici che possono essere smaltiti presso i siti di raccolta locali per il riciclo.



Osservare l'identificazione dei materiali di imballaggio per lo smaltimento differenziato, i quali sono contrassegnati da abbreviazioni (a) e da numeri (b) con il seguente significato: 1-7: plastiche/20-22: carta e cartone/80-98: materiali compositi.

Prodotto:



E' possibile informarsi circa le possibilità di smaltimento del prodotto usato presso l'amministrazione comunale o cittadina.



Per questioni di tutela ambientale non gettare il prodotto usato tra i rifiuti domestici, ma provvedere invece al suo corretto smaltimento. Presso l'amministrazione competente è possibile ricevere informazioni circa i siti di raccolta e i relativi orari di apertura.

● **Garanzia**

Il prodotto è stato fabbricato accuratamente secondo severe direttive di qualità ed è stato controllato meticolosamente prima della consegna. In caso di difetti di materiale o fabbricazione l'acquirente può far valere diritti legali nei confronti del venditore. La nostra garanzia sotto riportata non costituisce alcun limite ai diritti legali dell'acquirente.

Questo prodotto è garantito per 3 anni con decorrenza dalla data di acquisto. La garanzia decorre dalla data d'acquisto. Conservare lo scontrino originale in un posto sicuro perché questo documento viene richiesto come prova dell'avvenuto acquisto.

Tutti i danni o difetti presenti già al momento dell'acquisto devono essere comunicati subito dopo l'apertura della confezione.

Se entro 3 anni dalla data di acquisto di questo prodotto si rileva un difetto di materiale o di fabbricazione, noi procederemo, a nostra discrezione, alla riparazione o sostituzione gratuita del prodotto o al rimborso del prezzo di acquisto. Un eventuale intervento in garanzia non prolunga né rinnova il periodo di garanzia stesso. Ciò vale anche per le parti sostituite e riparate.

Questa garanzia decade in caso di danneggiamento oppure uso o manutenzione impropri del prodotto.

La prestazione in garanzia vale per difetti del materiale o di fabbricazione. Questa garanzia non si estende a componenti del prodotto esposti a normale logorio, che possono pertanto essere considerati come componenti soggetti a usura (esempio capacità della batteria, calcificazione, lampade, pneumatici, filtri, spazzole...). La garanzia non si estende altresì a danni che si verificano su componenti delicati (esempio interruttori, batterie, parti realizzate in vetro, schermi, accessori vari) nonché danni derivanti dal trasporto o altri incidenti.

● **Gestione dei casi in garanzia**

Per permetterci di risolvere rapidamente il vostro problema, procedete nel seguente modo:

per tutte le richieste conservare lo scontrino e il codice articolo (IAN 503367_2410) a prova dell'avvenuto acquisto.

Il codice articolo si trova nell'etichetta del prodotto, come incisione sul prodotto, nella pagina del titolo di queste istruzioni (in basso a sinistra) oppure nell'adesivo apposto sul retro o sul lato inferiore del prodotto.

In caso di errori di funzionamento o altri difetti contattare innanzitutto il seguente servizio di assistenza telefonicamente o per e-mail.

Potete inviare gratuitamente all'indirizzo dell'assistenza che vi è stato fornito un eventuale prodotto difettoso, allegando la ricevuta d'acquisto (scontrino), la descrizione del tipo di difetto e l'indicazione di quando si è verificato.



Su parkside-diy.com potete visionare e scaricare questo e molti altri manuali. Con questo codice QR accedete direttamente a parkside-diy.com. Scegliete il vostro paese e cercate le istruzioni per l'uso attraverso la maschera di ricerca. Inserendo il codice articolo (IAN) 503367_2410 accedete alle istruzioni per l'uso relative al vostro articolo.

● Assistenza

IT Assistenza Italia

Tel.: 800790789

E-Mail: owim@lidl.it

MT Assistenza Malta

Tel.: 80062960

E-Mail: owim@lidl.com.mt



Lista dos pictogramas e símbolos utilizados	Página	22
Introdução	Página	22
Utilização adequada	Página	22
Conteúdo da embalagem	Página	23
Lista das peças	Página	23
Dados técnicos	Página	23
Indicações de segurança gerais	Página	24
Colocação em funcionamento	Página	25
Desembalar o produto	Página	25
Configurar o produto	Página	25
Utilização	Página	26
Ligar e desligar o produto	Página	26
Carregar/operar o dispositivo USB	Página	26
Ligar o dispositivo à tomada	Página	26
Limpeza	Página	26
Eliminação	Página	26
Garantia	Página	27
Procedimento no caso de ativação da garantia	Página	27
Assistência Técnica	Página	28

Lista dos pictogramas e símbolos utilizados

	PERIGO! – Indica um perigo de alto risco que, se não for evitado, resultará na morte ou em ferimentos graves (p. ex. perigo de asfixia)		Corrente alternada/tensão alternada
	AVISO! – Indica um perigo de médio risco que, se não for evitado, resultará na morte ou em ferimentos graves (p. ex. choque elétrico)		Distância mínima ao material a ser iluminado
	CUIDADO! – Indica um perigo de baixo risco que, se não for evitado, resultará em ferimentos ligeiros ou moderados (p. ex. perigo de escaldadura)		O produto não é adequado para a iluminação doméstica
	ATENÇÃO! – Avisa face a possíveis danos materiais (p. ex. risco de curto-circuito)		INFORMAÇÃO: Este símbolo com a palavra-sinal “Informação” fornece mais informações úteis.
	O sinal CE confirma a conformidade do produto com as respetivas diretivas da UE.		Indicações de segurança Instruções de manuseamento

LUZ DE TRABALHO LED COM TOMADAS

● Introdução

Damos-lhe os parabéns pela aquisição do seu novo produto. Acabou de adquirir um produto de grande qualidade. O manual de instruções é parte integrante deste produto. Contém indicações importantes referentes à segurança, utilização e eliminação. Familiarize-se com todas as indicações de utilização e de segurança do produto. Utilize o produto apenas como descrito e para as áreas de aplicação indicadas. Se transmitir o artigo a terceiros, entregue também os respetivos documentos.

● Utilização adequada

- O presente produto foi concebido para uma utilização normal.

- O presente produto é indicado exclusivamente para a utilização doméstica em espaços interiores.

- Este produto não é indicado para uma utilização comercial ou outros fins.

- Este produto não é adequado para a iluminação das divisões de uma residência.

● Conteúdo da embalagem

- 1 Luz de trabalho LED com tomadas
- 1 Guia rápido

● Lista das peças

- 1 Suporte direito
- 2 Tomada elétrica
- 3 Painel LED
- 4 Suporte esquerdo
- 5 Cabo de alimentação com ficha de alimentação
- 6 Tomada de entrada USB (Tipo A)
- 7 Tomada de entrada USB (Tipo C)
- 8 Interruptor de ligar/desligar (painel LED)

● Dados técnicos

Tensão de entrada:	230 V~, 50 Hz
Potência da luz LED:	3 W
Tomada elétrica (total):	
– HG13065:	16 A (3680 W max.)
– HG13065-FR:	16 A (3680 W max.)
– HG13065-BS:	13 A (2990 W max.)
Dimensões (C x L x A):	aprox. 20,8 x 16,4 x 6,2 cm
Peso:	aprox. 650 g
Certificado:	
– HG13065:	GS
– HG13065-FR, HG13065-BS:	-
Tipo de proteção:	IP20
Classe de eficiência energética da fonte de luz:	F
Marca comercial ou nome, número de registo comercial e endereço do fabricante:	OWIM GmbH & Co. KG, HRA721742, Stiftsbergstraße 1, 74167 Neckarsulm, ALEMANHA
Número de modelo:	HG13065, HG13065-FR, HG13065-BS
Tensão e corrente de entrada USB:	230 V~, 0,2 A
Frequência da alimentação de CA:	50 Hz
Saída USB:	5,0 V $\overline{=}$ 2,4 A, max. 12,0 W (Tipo A) 5,0 V $\overline{=}$ 3,0 A, max. 15,0 W (Tipo C)
Saída USB total:	5,0 V $\overline{=}$ 3,0 A, max. 15,0 W (Tipo A e Tipo C)
Eficiência média ativa:	80,2 %
Eficiência em baixa carga (10 %):	74,7 %
Consumo energético em vazio:	0,08 W
Classe de proteção:	I



Indicações de segurança gerais

ANTES DA UTILIZAÇÃO DO PRODUTO LEIA TODAS AS INDICAÇÕES DE SEGURANÇA E OPERAÇÃO! SE ESTE PRODUTO FOR DADO A TERCEIROS, TODOS OS DOCUMENTOS DEVEM SER DADOS TAMBÉM!



AVISO! PERIGO DE MORTE E DE ACIDENTE PARA BEBÉS E CRIANÇAS!

Não deixe crianças sozinhas com os materiais da embalagem. Mantenha as crianças sempre afastadas do material de embalagem.

- Este produto pode ser utilizado por crianças com idade superior a 8 anos e por pessoas com capacidades físicas, sensoriais ou mentais reduzidas, ou por pessoas sem experiência ou conhecimentos, desde que sejam supervisionadas ou recebam instruções para utilizarem o produto de forma segura e compreendam os riscos envolvidos. Não deixe crianças brincar com o produto. A limpeza e a manutenção não devem ser realizadas por crianças sem vigilância.
 - O produto não é um brinquedo e deve ser mantido fora do alcance de crianças. As crianças não têm consciência dos perigos relacionados com os aparelhos elétricos.
- ⚠ PERIGO! Risco de asfixia!** As crianças podem engolir as peças pequenas fornecidas (p. ex. parafusos) e engasgarem-se. Mantenha as crianças durante a montagem afastadas da área de trabalho.
- Não utilize o produto se esse estiver danificado.

- Não mergulhe o produto por baixo de água ou outros líquidos!
- Não efetue alterações ou reparações do produto. O módulo LED integrado e o controlador LED integrado não podem ser substituídos.
- Se as luzes LED não funcionarem no fim da vida útil, deve substituir o produto todo.
- O cabo de ligação deste produto não pode ser substituído. Se o cabo de ligação estiver danificado, o produto deve ser eliminado.



Perigo de morte por choque elétrico

- Ligue o produto exclusivamente a uma tomada protegida contra RCD.
- Não utilize o produto em tomadas múltiplas ou cabos de extensão.
- Antes de cada ligação à rede verifique se o produto apresenta danos. Nunca utilize o produto se esse apresentar algum dano.
- Proteja o cabo de ligação contra cantos pontiagudos, cargas mecânicas e superfícies quentes.
- Antes de limpar, retire sempre a ficha de alimentação da tomada.
- Separe o produto da alimentação elétrica quando não for utilizado durante um período prolongado (p. ex. férias).
- Antes de usar, certifique-se de que a tensão de alimentação presente corresponde à tensão de funcionamento necessária do produto (230 V~, 50 Hz). Nesse caso, não utilize o produto.

⚠ CUIDADO! Risco de queimadura!

Antes de tocar no produto e para evitar queimaduras certifique-se de que o produto esteja desligado e arrefecido pelo menos por 15 minutos. O produto pode ficar quente.

- A superfície aberta, fica muito quente durante o funcionamento da lâmpada.



AVISO! Risco de incêndio!

Coloque o produto a 1,0 metro de distância do material a iluminar. O excesso de produção de calor pode causar um incêndio.

- **⚠ AVISO!** Não ligue a luz quando o produto está direcionado para uma superfície inflamável. A superfície que está a ser iluminada pode sobreaquecer ou incendiar-se.
- Não coloque velas acesas ou outras chamas desprotegidas em cima ou perto do produto.
- Não utilize o produto perto de fontes de calor, por exemplo, aquecedores ou outros aparelhos que emitem calor.
- O produto só deve ser utilizado com um balastro LED instalado.
- A ficha de alimentação é utilizada como dispositivo para desconexão. A ficha de alimentação e a tomada de corrente devem estar facilmente acessíveis.
- O produto consome pouca energia quando está desligado mas ligado à alimentação elétrica. Puxe a ficha de alimentação da tomada para desligar completamente.
- Pode pendurar o produto ou colocá-lo numa superfície plana e estável, por exemplo, no chão ou numa mesa.
- O produto não pode ser utilizado como lanterna.

- Devido ao aumento da carga térmica, o produto apenas deve ser utilizado com o cabo de ligação desenrolado.
- Não ligue duas ou mais tomadas múltiplas seguidas.
- Não opere tapado.
- Sem tensão apenas quando a ficha está desligada.

● **Colocação em funcionamento**

● **Desembalar o produto**

1. Retire o produto da embalagem. Elimine todo o material de embalagem e as películas.
2. Verifique se todas as peças estão presentes e se o conteúdo da embalagem descrito está completo (ver “Conteúdo da embalagem”).
3. Verifique se o produto e todas as peças estão em bom estado. Se detetar algum dano ou defeito, não utilize o produto, mas siga o procedimento descrito no capítulo “Garantia”.

● **Configurar o produto**

(Fig. D, E)

⚠ CUIDADO! Risco de ferimentos!

Observe a posição das suas mãos ao dobrar os suportes **1**, **4** dentro ou fora. Existe risco de apertar os dedos.

1. Dobre os suportes para fora **1**, **4** até ao limite (cerca de 70°).
2. Coloque o produto numa superfície estável e horizontal.
3. Verifique a estabilidade do produto.

● **Utilização**

● **Ligar e desligar o produto**

⚠ ATENÇÃO! Risco de danos no produto! Não mova o cabo de ligação [5] do produto após ter ligado a ficha de alimentação a uma tomada. Existe o risco do produto deslocar-se e tombar.

- Ligue a ficha de alimentação [5] a uma tomada adequada.

Painel LED

- **Ligar:** Pressione o interruptor de ligar/desligar [8].
- **Desligar:** Pressione o interruptor de ligar/desligar [8].

● **Carregar/operar o dispositivo USB**

1. Ligar o dispositivo USB: Ligue um dispositivo USB à tomada de entrada USB correspondente (tipo A ou tipo C) [6]/[7] utilizando um cabo USB adequado. O dispositivo USB é alimentado com corrente.
2. Desligar o dispositivo USB: Desligue o cabo USB da tomada de entrada USB (tipo A ou tipo C) [6]/[7].

● **Ligar o dispositivo à tomada**

⚠ AVISO! Risco de incêndio! Não ligue nenhum aparelho cujo consumo total de energia exceda 3680 W (HG13065 / HG13065-FR); 2990 W (HG13065-BS).

1. Ligue a ficha de alimentação do seu aparelho à tomada [2].
2. Após a utilização, retire sempre a ficha de alimentação do seu aparelho da tomada [2].
3. Desligue a ficha de alimentação [5] da tomada elétrica.

● **Limpeza**

- Não mergulhe o produto por baixo de água ou outros líquidos. Caso contrário, pode danificar o produto.
- Antes da limpeza:
 - Puxe a ficha de alimentação [5] da tomada.
 - Deixe o produto arrefecer.
- Limpe o produto utilizando um pano ligeiramente humedecido que não se desfie e um detergente suave.

● **Eliminação**

A embalagem é feita de materiais não poluentes que podem ser eliminados nos contentores de reciclagem locais.



Esteja atento à especificação dos materiais da embalagem para a separação de lixo. Estas são identificadas com abreviações (a) e números (b) com o seguinte significado: 1–7: Plásticos/20–22: Papel e papelão/80–98: Materiais compostos.

Produto:



As possibilidades de reciclagem dos artigos utilizados poderão ser averiguadas no seu Município ou Câmara Municipal.



Não deposite o produto utilizado no lixo doméstico, a favor da proteção do ambiente. Elimine-o de forma responsável. Pode informar-se no seu município sobre os locais de recolha adequados e o seu período de funcionamento.

● **Garantia**

O produto foi fabricado de acordo com diretrizes de qualidade rigorosas e cuidadosamente testado antes da entrega. Em caso de defeitos materiais ou de fabrico, tem direitos legais contra o vendedor do produto. Os seus direitos legais não são limitados de forma alguma pela nossa garantia abaixo apresentada.

A garantia para este produto é de 3 anos a partir da data de compra. O período de garantia começa na data da compra. Guarde o recibo de compra original num local seguro, pois este documento é exigido como prova de compra.

Quaisquer danos ou defeitos já presentes no momento da compra devem ser comunicados imediatamente após a desembalagem do produto.

No caso de o produto apresentar um defeito de material ou de fabrico dentro de 3 anos a partir da data de compra, repará-lo-emos ou substituí-lo-emos gratuitamente, à nossa critério. O período de garantia não pode ser prolongado por uma reclamação de garantia concedida. Isto também se aplica às peças substituídas e reparadas.

Esta garantia é nula se o produto tiver sido danificado ou utilizado ou mantido de forma inadequada.

A garantia cobre defeitos de material e de fabrico. Esta garantia não cobre peças do produto sujeitas a desgaste normal e, portanto, consideradas peças consumíveis (por ex., baterias, mangueiras, cartuchos de tinta), nem cobre danos em peças frágeis, por ex., interruptores ou peças feitas em vidro.

Com a troca do aparelho, de acordo com DL 67/2003, o tempo de garantia se inicia novamente.

● **Procedimento no caso de ativação da garantia**

Para garantir que o seu pedido é processado rapidamente, siga as instruções abaixo:

Por favor, prepare para todas os pedidos o recibo de compra e o número de artigo (IAN 503367_2410) como prova da compra.

Consulte a placa de identificação no produto, uma gravação no produto, a página de título das suas instruções (em baixo à esquerda) ou o autocolante no verso ou na parte inferior do produto para obter o número do artigo.

Se ocorrerem falhas de funcionamento ou outros defeitos, contacte primeiro o serviço de assistência técnica abaixo indicado, por telefone ou por e-mail.

O produto considerado defeituoso pode então ser enviado gratuitamente para o endereço de serviço que lhe foi fornecido, juntando a prova de compra (recibo) e indicando o tipo de defeito e a data em que ocorreu.



Pode ver e descarregar estes e muitos outros manuais em parkside-diy.com. Este código QR irá levá-lo diretamente para parkside-diy.com. Selecione o seu país e utilize a máscara de pesquisa para procurar o manual de instruções. Introduzindo o número do artigo (IAN) 503367_2410, irá aceder ao manual de instruções do seu artigo.

● **Assistência Técnica**

PT Serviço Portugal











Tel.: 800849093

E-Mail: owim@lidl.pt



List of pictograms used	Page	30
Introduction	Page	30
Intended use	Page	30
Scope of delivery	Page	30
Parts list	Page	31
Technical data	Page	31
General safety instructions	Page	32
First use	Page	33
Unpacking the product	Page	33
Setting up the product	Page	33
Use	Page	33
Switching the product on/off	Page	33
Charging/operating a USB device	Page	34
Connecting an appliance to the socket outlet	Page	34
Cleaning	Page	34
Disposal	Page	34
Warranty	Page	34
Warranty claim procedure	Page	35
Service	Page	35

List of pictograms used



	DANGER! – Designating a hazard with high risk, which will result in death or severe injury if not avoided (e.g. risk of suffocation)		Alternating current/voltage
	WARNING! – Designating a hazard with moderate risk, which can result in death or severe injury if not avoided (e.g. risk of electric shock)		Minimum distance to illuminated material
	CAUTION! – Designating a hazard with low risk, which could result in minor or moderate injury if not avoided (e.g. risk of scalding)		Not suitable for household room illumination
	NOTICE! – Warns of possible damage to property/the product if not avoided (e.g. risk of short circuit)		INFO: This symbol with the “Info” signal word offers additional useful information.
	CE mark indicates conformity with relevant EU directives applicable for this product.		Safety information
			Instructions for use

LED WORK LIGHT WITH SOCKETS

● Introduction

We congratulate you on the purchase of your new product. You have chosen a high quality product. The instructions for use are part of the product. They contain important information concerning safety, use and disposal. Before using the product, please familiarise yourself with all of the safety information and instructions for use. Only use the product as described and for the specified applications. If you pass the product on to anyone else, please ensure that you also pass on all the documentation with it.

● Intended use

- This product is intended for normal use.
-  This product is suitable for private use in indoor locations only.
- This product is not intended for commercial use or for use in other applications.
-  This product is not suitable for household room illumination.

● Scope of delivery

- 1 LED Work Light with Sockets
- 1 Short manual

● Parts list

- | | |
|---|--|
| <ul style="list-style-type: none"> 1 Right Stand 2 Socket outlet 3 LED panel 4 Left Stand | <ul style="list-style-type: none"> 5 Mains cord with mains plug 6 USB input socket (Type A) 7 USB input socket (Type C) 8 On/ off switch (LED panel) |
|---|--|

● Technical data

Input voltage:	230 V~, 50 Hz
LED Light power:	3 W
Socket outlet (total):	
– HG13065:	16 A (3,680 W max.)
– HG13065-FR:	16 A (3,680 W max.)
– HG13065-BS:	13 A (2,990 W max.)
Dimensions (L × W × H):	approx. 20.8 x 16.4 x 6.2 cm
Weight:	approx. 650 g
Certification:	
– HG13065:	GS
– HG13065-FR, HG13065-BS:	N/A
Ingress protection:	IP20
Energy efficiency class of the light source:	F
Manufacturer's name or trade mark, commercial registration number and address:	OWIM GmbH & Co. KG, HRA721742, Stiftsbergstraße 1, 74167 Neckarsulm, GERMANY
Model number:	HG13065, HG13065-FR, HG13065-BS
USB input voltage and current:	230 V~, 0.2 A
Input AC frequency:	50 Hz
USB output:	5.0 V $\overline{=}$ 2.4 A, max. 12.0 W (Type A) 5.0 V $\overline{=}$ 3.0 A, max. 15.0 W (Type C)
USB output total:	5.0 V $\overline{=}$ 3.0 A, max. 15.0 W (Type A and Type C)
Average active efficiency:	80.2 %
Efficiency low load (10 %):	74.7 %
No-load power consumption:	0.08 W
Protection class:	I



General safety instructions

BEFORE USING THE PRODUCT, FAMILIARISE YOURSELF WITH ALL OF THE SAFETY INFORMATION AND INSTRUCTIONS FOR USE! WHEN PASSING THIS PRODUCT ON TO OTHERS, ALSO INCLUDE ALL THE DOCUMENTS!



⚠ WARNING! DANGER TO LIFE AND RISK OF ACCIDENTS FOR INFANTS AND CHILDREN!

Never leave children unsupervised with the packaging material. Always keep children away from the packaging material.

- This product may be used by children aged 8 years and up, as well as by persons with reduced physical, sensory or mental capacities, or those lacking experience and/or knowledge provided they are supervised or instructed in the safe use of the product and they understand the associated risks. Do not allow children to play with the product. Cleaning and user maintenance must not be performed by children without supervision.
- This product is not a toy and should be kept out of the reach of children. Children are not aware of the dangers associated with handling electrical products.

⚠ DANGER! Risk of suffocation!

Children could swallow and choke on small included parts (e.g. screws). Keep children away from the work area during assembly.

- Do not use the product if you detect any type of damage.
- Never immerse the product in water or other liquids!

- Do not carry out any modifications or repairs to the product yourself. The built-in LED module and built-in LED driver cannot be replaced.
- If the LEDs fail at the end of their lives, the entire product must be replaced.
- The mains cord of this product cannot be replaced. If the mains cord is damaged, the product shall be destroyed.



Danger to life from electric shock

- Use the product only with an RCD-protected socket outlet.
- Do not use the product with socket outlet strips or extension cables.
- Always check the product for damage before connecting it to the mains. Never use the product if it shows any signs of damage.
- Protect the mains cord against sharp edges, mechanical stresses and hot surfaces.
- Always unplug the mains plug from the socket before cleaning.
- Disconnect the product from the mains supply if it is not going to be used for some time (e.g. holiday).
- Verify that the mains voltage on site corresponds with the operating voltage required for the product (230 V~, 50 Hz), before you use it. Otherwise do not use the product.

⚠ CAUTION! Risk of burns! To prevent burns, verify the product is switched off and has cooled down for at least 15 minutes before touching it. The product can become very hot.

- The accessible surface, is very hot when the lamp is operating.

⊖---1.0 m

WARNING! Risk of fire! Fit the product so that it is at least 1.0 metre away from the material to be illuminated. Excessive heat can result in a fire.

- **⚠ WARNING!** Do not turn on the light when the product is facing down to a combustible surface. The exposed surface may be overheated or ignited.
- Do not place burning candles or open fire on or near the product.
- Do not use the product near heat sources such as radiators or devices emitting heat.
- The product is only suited for use with the built-in LED control gear.
- The mains plug is used as the disconnect device. The mains plug and the socket outlet shall be easily accessible.
- The product continues to draw a small amount of power even if the product is off as long as product is connected to supply mains. To switch the product off completely, unplug the mains plug from the socket outlet.
- The product can be hung up or it can be used on a flat, stable surface, e.g. floor or table.
- The product must not be used as a hand lamp.
- Due to increased temperature load, only operate the product when the mains cord is unrolled.
- Do not connect two or more socket outlet strips together.
- Do not cover during use.
- Only voltage-free when unplugged.

● **First use**

● **Unpacking the product**

1. Take the product out of the packaging and remove all packaging materials and plastic wrappings.
2. Check to make sure that all listed parts are included (see “Scope of delivery”).
3. Check whether the product and all parts are in good condition. If any damage or defect is detected, do not use the product, but follow the procedure described in chapter “Warranty”.

● **Setting up the product**

(Fig. D, E)

⚠ CAUTION! Risk of injury! Note the position of your hands whilst folding the stands **1**, **4** in or out. There is a risk of pinching your fingers.

1. Fold out the stands **1**, **4** as far as it will go (approx. 70°).
2. Place the product on a stable, horizontal surface.
3. Check the stability of the product.

● **Use**

● **Switching the product on/off**





⚠ NOTICE! Risk of product damage! Do not move the mains cord **5** after connecting the mains plug to a socket-outlet. There is a risk that the product will slip or tip over.

- Connect the mains plug **5** to a suitable socket outlet.

LED panel



- **Switching on:** Press the on/off switch **8**.
- **Switching off:** Press the on/off switch **8**.

● Charging/operating a USB device

1. Connecting a USB device: Connect a USB device with a suitable USB cord to the corresponding USB input socket (Type A or Type C)  . The USB device is supplied with power.
2. Disconnecting a USB device: Remove the USB cord from the USB input socket (Type A or Type C)  .

● Connecting an appliance to the socket outlet

⚠ WARNING! Risk of fire! Do not connect any appliance with a total power consumption of more than 3,680 W (HG13065 / HG13065-FR); 2,990 W (HG13065-BS).

1. Connect the mains plug of your appliance to the socket outlet .
2. After use, disconnect the mains plug of your appliance from the socket-outlet .
3. Disconnect the mains plug  from wall socket outlet.

● Cleaning

- Never immerse the product in water or other liquids. Otherwise the product can be damaged.
- Before cleaning:
 - Remove the mains plug  from the socket outlet.
 - Allow the product to cool down.
- Clean the product with a lint-free, slightly moist cloth and mild cleaning agent.

● Disposal

The packaging is made entirely of recyclable materials, which you may dispose of at local recycling facilities.



Observe the marking of the packaging materials for waste separation, which are marked with abbreviations (a) and numbers (b) with following meaning: 1–7: plastics/20–22: paper and fibreboard/80–98: composite materials.

Product:



Contact your local refuse disposal authority for more details of how to dispose of your worn-out product.



To help protect the environment, please dispose of the product properly when it has reached the end of its useful life and not in the household waste. Information on collection points and their opening hours can be obtained from your local authority.

● Warranty

The product has been manufactured to strict quality guidelines and meticulously examined before delivery. In the event of material or manufacturing defects you have legal rights against the retailer of this product. Your legal rights are not limited in any way by our warranty detailed below.

The warranty for this product is 3 years from the date of purchase. The warranty period begins on the date of purchase. Keep the original sales receipt in a safe location as this document is required as proof of purchase.

Any damage or defects already present at the time of purchase must be reported without delay after unpacking the product.

Should the product show any fault in materials or manufacture within 3 years from the date of purchase, we will repair or replace it – at our choice – free of charge to you. The warranty period is not extended as a result of a claim being granted. This also applies to replaced and repaired parts.

This warranty becomes void if the product has been damaged, or used or maintained improperly.

The warranty covers material or manufacturing defects. This warranty does not cover product parts subject to normal wear and tear, thus considered consumables (e.g. batteries, tubes, cartridges), nor damage to fragile parts, e.g. switches or glass parts.

● **Warranty claim procedure**

So that your request can be processed quickly, please observe the following instructions:

For all inquiries, please have the receipt and item number (IAN 503367_2410) ready as proof of purchase.

The article number can be taken from the identification label on the product, engraving on the product, the front cover of your manual (at the bottom left), or the sticker on the back or bottom of the product.

If malfunctions or other defects arise, first contact the service department indicated below by phone or email.

You can then send a product recorded as defective to the communicated service address postage-free, making sure to enclose proof of purchase (receipt) and information on the details of the defect and when it occurred.



You can download and view this and numerous other manuals at parkside-diy.com. This QR code takes you directly to parkside-diy.com. Choose your country and use the search screen to search for the operating instructions. Entering the item number (IAN) 503367_2410 takes you to the operating instructions for your item.

● **Service**



Service Great Britain

Tel.: 0800 0569216

E-Mail: owim@lidl.co.uk



Service Malta











Tel.: 8006 2960

E-Mail: owim@lidl.com.mt



Liste der verwendeten Piktogramme/Symbole	Seite	37
Einleitung	Seite	37
Bestimmungsgemäße Verwendung	Seite	37
Lieferumfang	Seite	38
Liste der Teile	Seite	38
Technische Daten	Seite	38
Allgemeine Sicherheitshinweise	Seite	39
Inbetriebnahme	Seite	40
Produkt auspacken	Seite	40
Produkt einrichten	Seite	41
Verwendung	Seite	41
Produkt ein- und ausschalten	Seite	41
USB-Gerät laden/betreiben	Seite	41
Gerät an die Steckdose anschließen	Seite	41
Reinigung	Seite	41
Entsorgung	Seite	42
Garantie	Seite	42
Abwicklung im Garantiefall	Seite	42
Service	Seite	43

Liste der verwendeten Piktogramme/Symbole

	<p>GEFAHR! – Bezeichnet eine Gefahr mit hohem Risikograd, die, wenn sie nicht vermieden wird, den Tod oder eine schwere Verletzung zur Folge hat (z. B. Erstickungsgefahr)</p>		<p>Wechselstrom/-spannung</p>
	<p>WARNUNG! – Bezeichnet eine Gefahr mit mittlerem Risikograd, die, wenn sie nicht vermieden wird, den Tod oder eine schwere Verletzung zur Folge haben kann (z. B. Stromschlagrisiko)</p>		<p>Minimaler Abstand zu beleuchtetem Material</p>
	<p>VORSICHT! – Bezeichnet eine Gefahr mit niedrigem Risikograd, die, wenn sie nicht vermieden wird, eine leichte bis mäßige Verletzung zur Folge haben kann (z. B. Verbrühungsgefahr)</p>		<p>Nicht zur Raumbeleuchtung im Haushalt geeignet</p>
	<p>ACHTUNG! – Warnt vor möglichen Sachschäden (z. B. Kurzschlussrisiko)</p>		<p>INFO: Dieses Symbol mit dem Signalwort „Info“ bietet weitere nützliche Informationen.</p>
	<p>Das CE-Zeichen bestätigt Konformität mit den für das Produkt zutreffenden EU-Richtlinien.</p>		<p>Sicherheitshinweise</p>
			<p>Handlungsanweisungen</p>

LED-ARBEITSLEUCHE MIT STECKDOSEN

● Einleitung

Wir beglückwünschen Sie zum Kauf Ihres neuen Produkts. Sie haben sich damit für ein hochwertiges Produkt entschieden. Die Bedienungsanleitung ist Teil dieses Produkts. Sie enthält wichtige Hinweise für Sicherheit, Gebrauch und Entsorgung. Machen Sie sich vor der Benutzung des Produkts mit allen Bedien- und Sicherheitshinweisen vertraut.

Benutzen Sie das Produkt nur wie beschrieben und für die angegebenen Einsatzbereiche. Händigen Sie alle Unterlagen bei Weitergabe des Produkts an Dritte mit aus.

● Bestimmungsgemäße Verwendung

- Dieses Produkt ist für den normalen Gebrauch bestimmt.
-  Dieses Produkt eignet sich ausschließlich zur privaten Verwendung in Innenräumen.

- Dieses Produkt ist nicht für den gewerblichen Gebrauch oder andere Anwendungen bestimmt.

-  Dieses Produkt ist nicht zur Raumbeleuchtung im Haushalt geeignet.



● Lieferumfang

- 1 LED-Arbeitsleuchte mit Steckdosen
- 1 Kurzanleitung

● Liste der Teile

- 1 Rechter Ständer
- 2 Steckdose
- 3 LED-Bildschirm
- 4 Linker Ständer
- 5 Netzkabel mit Netzstecker
- 6 USB-Eingang (Type-A)
- 7 USB-Eingang (Type-C)
- 8 Ein-/Ausschalter (LED-Bildschirm)

● Technische Daten

Eingangsspannung:	230 V~, 50 Hz
LED-Lichtleistung:	3 W
Steckdose (gesamt):	
– HG13065:	16 A (3,680 W max.)
– HG13065-FR:	16 A (3,680 W max.)
– HG13065-BS:	13 A (2,990 W max.)
Abmessungen (L × B × H):	ca. 20,8 x 16,4 x 6,2 cm
Gewicht:	ca. 650 g
Zertifizierung:	
– HG13065:	GS
– HG13065-FR, HG13065-BS:	-
Schutzart:	IP20
Energieeffizienzklasse der Lichtquelle:	F
Name oder Handelsmarke des Herstellers, Handelsregisternummer und Anschrift:	OWIM GmbH & Co. KG, HRA721742, Stiftsbergstraße 1, 74167 Neckarsulm, GERMANY
Modell-Nummer:	HG13065, HG13065-FR, HG13065-BS
USB-Eingangsspannung und -strom:	230 V~, 0,2 A
Eingangswechselstromfrequenz:	50 Hz
USB-Ausgang:	5.0 V  2.4 A, max. 12.0 W (Type A) 5.0 V  3.0 A, max. 15.0 W (Type C)
USB-Ausgang gesamt:	5.0 V  3.0 A, max. 15.0 W (Typ A und Typ C)
Durchschnittlicher aktiver Wirkungsgrad:	80,2 %

Wirkungsgrad bei niedriger Last (10 %):	74.7 %
Leistungsaufnahme bei Nulllast:	0,08 W
Schutzklasse:	I



Allgemeine Sicherheitshinweise

MACHEN SIE SICH VOR DER VERWENDUNG DES PRODUKTS MIT ALLEN SICHERHEITSHINWEISEN UND GEBRAUCHSANWEISUNGEN VERTRAUT! WENN SIE DIESES PRODUKT AN ANDERE WEITERGEBEN, GEBEN SIE AUCH ALLE DOKUMENTE WEITER!



⚠️ WARNUNG! **LEBENSGEFAHR UND UNFALLGEFAHR FÜR SÄUGLINGE UND KINDER!**

Lassen Sie Kinder nicht mit dem Verpackungsmaterial unbeaufsichtigt. Halten Sie Kinder immer vom Verpackungsmaterial fern.

- Dieses Produkt kann von Kindern ab 8 Jahren sowie von Personen mit eingeschränkten körperlichen, sensorischen oder geistigen Fähigkeiten oder fehlender Erfahrung und/oder fehlendem Wissen verwendet werden, solange diese beaufsichtigt werden oder zur sicheren Verwendung des Produktes angewiesen wurden und die damit verbundenen Risiken verstehen. Lassen Sie Kinder nicht mit dem Produkt spielen. Reinigung und Wartung sollten nicht von Kindern ohne Aufsicht durchgeführt werden.
- Dieses Produkt ist kein Spielzeug und muss außerhalb der Reichweite von Kindern gehalten werden. Kinder sind sich der Gefahren in Zusammenhang mit dem Umgang mit Elektrogeräten nicht bewusst.



GEFAHR! Erstickungsrisiko! Kinder können mitgelieferte Kleinteile (z. B. Schrauben) verschlucken und daran ersticken. Halten Sie Kinder während der Montage vom Arbeitsbereich fern.

- Verwenden Sie das Produkt nicht, wenn es sichtbare Schäden aufweist.
- Tauchen Sie das Produkt niemals in Wasser oder andere Flüssigkeiten ein!
- Führen Sie keine Veränderungen oder Reparaturen am Produkt durch. Das eingebaute LED-Modul und der eingebaute LED-Treiber können nicht ausgetauscht werden.
- Wenn die LEDs am Ende ihrer Nutzungsdauer nicht mehr funktionieren, muss das gesamte Produkt ausgetauscht werden.
- Die Anschlussleitung dieses Produkts kann nicht ersetzt werden. Wenn die Anschlussleitung beschädigt ist, muss das Produkt entsorgt werden.



Lebensgefahr durch elektrischen Schlag

- Verwenden Sie das Produkt nur mit einer RCD-geschützten Steckdose.
- Verwenden Sie das Produkt nicht mit Steckdosenleisten oder Verlängerungsleitungen.
- Überprüfen Sie vor jedem Netzanschluss das Produkt auf etwaige Beschädigungen. Benutzen Sie das Produkt niemals, wenn Sie irgendwelche Beschädigungen feststellen.

- Schützen Sie die Anschlussleitung vor scharfen Kanten, mechanischen Belastungen und heißen Oberflächen.
- Ziehen Sie vor der Reinigung den Netzstecker aus der Steckdose.
- Trennen Sie das Produkt vom Stromnetz, wenn Sie es längere Zeit nicht verwenden (z. B. Urlaub).
- Vergewissern Sie sich, dass die vorhandene Netzspannung mit der benötigten Betriebsspannung des Produkts übereinstimmt (230 V~, 50 Hz), bevor Sie es verwenden. Verwenden Sie das Produkt nicht, wenn dies nicht der Fall ist.

⚠ VORSICHT! Verbrennungsrisiko!

Um Verbrennungen zu vermeiden, überzeugen Sie sich, dass das Produkt ausgeschaltet und für mindestens 15 Minuten abgekühlt ist, bevor Sie es berühren. Das Produkt kann sehr heiß werden.

- Die zugängliche Oberfläche wird sehr heiß, wenn die Lampe in Betrieb ist.

⚠ WARNUNG! Brandrisiko!



Stellen Sie das Produkt so auf, dass es mindestens 1,0 Meter von dem zu beleuchtenden Material entfernt ist. Übermäßige Wärmeentwicklung kann zu einem Brand führen.

- **⚠ WARNUNG!** Schalten Sie das Licht nicht ein, wenn das Produkt auf eine brennbare Oberfläche gerichtet ist. Die angestrahlte Oberfläche könnte sich überhitzen oder entzünden.
- Stellen Sie keine brennenden Kerzen oder andere offenen Flammen auf oder in die Nähe des Produkts.
- Verwenden Sie das Produkt nicht in der Nähe von Wärmequellen, z. B. Heizkörpern oder anderen Geräten, die Wärme abgeben.

- Das Produkt ist nur mit dem eingebauten LED-Vorschaltgerät zu verwenden.
- Der Netzstecker wird als Trennvorrichtung verwendet. Der Netzstecker und die Steckdose müssen leicht zugänglich sein.
- Das Produkt nimmt auch dann noch eine geringe Leistung auf, wenn das Produkt zwar ausgeschaltet ist, aber mit der Stromversorgung verbunden ist. Zum vollständigen Ausschalten entfernen Sie den Netzstecker aus der Steckdose.
- Sie können das Produkt entweder aufhängen oder auf einer ebenen, stabilen Oberfläche, z. B. Boden oder Tisch, aufstellen.
- Das Produkt darf nicht als Handlampe verwendet werden.
- Betreiben Sie das Produkt wegen der erhöhten Temperaturbelastung nur bei ausgerollter Anschlussleitung.
- Nicht zwei oder mehr Steckdosenleisten hintereinander stecken.
- Nicht abgedeckt betreiben.
- Spannungsfrei nur bei gezogenem Stecker.

● **Inbetriebnahme**

● **Produkt auspacken**

1. Entnehmen Sie das Produkt aus der Verpackung. Entfernen Sie sämtliche Verpackungsmaterialien und Schutzfolien.
2. Prüfen Sie, ob alle Teile vorhanden sind und ob der beschriebene Lieferumfang vollständig ist (siehe „Lieferumfang“).

3. Prüfen Sie, ob sich das Produkt und sämtliche Teile in gutem Zustand befinden. Sollten Sie eine Beschädigung oder einen Defekt feststellen, verwenden Sie das Produkt nicht, sondern verfahren Sie wie im Kapitel „Garantie“ beschrieben.

● Produkt einrichten

(Abb. D, E)

⚠ **VORSICHT! Verletzungsgefahr!**

Achten Sie beim Auf- und Einklappen der Ständer **1**, **4** auf Ihre Hände. Sie könnten sich die Finger einklemmen.

1. Klappen Sie die Ständer **1**, **4** so weit wie möglich auf (ca. 70°).
2. Stellen Sie das Produkt auf einen stabilen, horizontalen Untergrund.
3. Prüfen Sie die Stabilität des Produktes.

● Verwendung

● Produkt ein- und ausschalten

⚠ **ACHTUNG! Risiko von Produktschäden!** Bewegen Sie die Anschlussleitung **5** des Produkts nicht, nachdem Sie den Netzstecker an eine Steckdose angeschlossen haben. Es besteht das Risiko, dass das Produkt verrutscht oder umkippt.

- Verbinden Sie den Netzstecker **5** mit einer geeigneten Steckdose.

LED-Panel

- Einschalten:** Drücken Sie den Ein-/Aus-Schalter **8**.
- Ausschalten:** Drücken Sie den Ein-/Aus-Schalter **8**.

● USB-Gerät laden/betreiben

1. USB-Gerät verbinden: Schließen Sie ein USB-Gerät mit einem geeigneten USB-Kabel an die entsprechende USB-Eingangsbuchse (Typ A oder Typ C) **6/7** an. Das USB-Gerät wird mit Strom versorgt.
2. USB-Gerät trennen: Ziehen Sie das USB-Kabel aus der USB-Eingangsbuchse (Typ A oder Typ C) **6/7**.

● Gerät an die Steckdose anschließen

⚠ **WARNUNG! Brandrisiko!** Schließen Sie kein Gerät an, dessen gesamte Leistungsaufnahme 3,680 W (HG13065 / HG13065-FR); 2,990 W (HG13065-BS) überschreitet.

1. Verbinden Sie den Netzstecker Ihres Geräts mit der Steckdose **2**.
2. Ziehen Sie nach der Verwendung den Netzstecker Ihres Geräts aus der Steckdose **2**.
3. Ziehen Sie den Netzstecker **5** aus der Steckdose.

● Reinigung

- Tauchen Sie das Produkt niemals in Wasser oder in andere Flüssigkeiten. Andernfalls kann das Produkt beschädigt werden.
- Vor der Reinigung:
 - Ziehen Sie den Netzstecker **5** aus der Steckdose.
 - Lassen Sie das Produkt abkühlen.
- Reinigen Sie das Produkt mit einem fusselfreien, leicht angefeuchteten Tuch und einem milden Reinigungsmittel.

● Entsorgung

Die Verpackung besteht aus umweltfreundlichen Materialien, die Sie über die örtlichen Recyclingstellen entsorgen können.



Beachten Sie die Kennzeichnung der Verpackungsmaterialien bei der Abfalltrennung, diese sind gekennzeichnet mit Abkürzungen (a) und Nummern (b) mit folgender Bedeutung: 1–7: Kunststoffe/20–22: Papier und Pappe/80–98: Verbundstoffe.

Product:



Möglichkeiten zur Entsorgung des ausgedienten Produkts erfahren Sie bei Ihrer Gemeinde- oder Stadtverwaltung.



Werfen Sie Ihr Produkt, wenn es ausgedient hat, im Interesse des Umweltschutzes nicht in den Hausmüll, sondern führen Sie es einer fachgerechten Entsorgung zu. Über Sammelstellen und deren Öffnungszeiten können Sie sich bei Ihrer zuständigen Verwaltung informieren.

● Garantie

Das Produkt wurde nach strengen Qualitätsrichtlinien hergestellt und vor der Auslieferung sorgfältig geprüft. Im Falle von Material- oder Herstellungsfehlern haben Sie gegenüber dem Verkäufer des Produkts gesetzliche Rechte. Ihre gesetzlichen Rechte werden in keiner Weise durch unsere unten aufgeführte Garantie eingeschränkt.

Die Garantie für dieses Produkt beträgt 3 Jahre ab Kaufdatum. Die Garantiezeit beginnt mit dem Kaufdatum. Bewahren Sie den Originalkaufbeleg an einem sicheren Ort auf, da dieses Dokument als Nachweis des Kaufs erforderlich ist.

Alle Schäden oder Mängel, die bereits zum Zeitpunkt des Kaufs vorhanden sind, müssen unverzüglich nach dem Auspacken des Produkts gemeldet werden.

Sollte das Produkt innerhalb von 3 Jahren ab Kaufdatum einen Material- oder Herstellungsfehler aufweisen, werden wir es – nach unserer Wahl – kostenlos für Sie reparieren oder ersetzen. Die Garantiezeit verlängert sich durch einen stattgegebenen Gewährleistungsanspruch nicht. Dies gilt auch für ersetzte und reparierte Teile.

Diese Garantie erlischt, wenn das Produkt beschädigt oder unsachgemäß verwendet oder gewartet wurde.

Die Garantie deckt Material- und Herstellungsfehler ab. Diese Garantie erstreckt sich weder auf Produktteile, die normalem Verschleiß unterliegen, und somit als Verschleißteile gelten (z. B. Batterien, Schläuche, Farbpatronen), noch auf Schäden an zerbrechlichen Teilen, z. B. Schalter oder Teile aus Glas.

● Abwicklung im Garantiefall

Um eine schnelle Bearbeitung Ihres Anliegens zu gewährleisten, folgen Sie bitte den folgenden Hinweisen:

Bitte halten Sie für alle Anfragen den Kassenbon und die Artikelnummer (IAN 503367_2410) als Nachweis für den Kauf bereit.

Die Artikelnummer entnehmen Sie bitte dem Typenschild am Produkt, einer Gravur am Produkt, dem Titelblatt Ihrer Anleitung (unten links) oder dem Aufkleber auf der Rück- oder Unterseite des Produktes.

Sollten Funktionsfehler oder sonstige Mängel auftreten kontaktieren Sie zunächst die nachfolgend benannte Serviceabteilung telefonisch oder per EMail.

Ein als defekt erfasstes Produkt können Sie dann unter Beifügung des Kaufbelegs (Kassenbonn) und der Angabe, worin der Mangel besteht und wann er aufgetreten ist, für Sie portofrei an die Ihnen mitgeteilte Service Anschrift übersenden.



Auf parkside-diy.com können Sie diese und viele weitere Handbücher einsehen und herunterladen. Mit diesem QR-Code gelangen Sie direkt auf parkside-diy.com. Wählen Sie Ihr Land aus, und suchen Sie über die Suchmaske nach den Bedienungsanleitungen. Mittels Eingabe der Artikelnummer (IAN) 503367_2410 gelangen Sie zur Bedienungsanleitung für Ihren Artikel.

● Service

DE Service Deutschland

Tel.: 0800 5435 111

E-Mail: owim@lidl.de

AT Service Österreich

Tel.: 0800 292726

E-Mail: owim@lidl.at

CH Service Schweiz

Tel.: 0800 562153

E-Mail: owim@lidl.ch





OWIM GmbH & Co. KG

Stiftsbergstraße 1
74167 Neckarsulm
GERMANY

Model No.: HG13065 / HG13065-FR / HG13065-BS
Version: 03/2025

IAN 503367_2410

