



DRUCKLUFT-ZUBEHÖR-SET PDSS 13 D4

DE AT CH

DRUCKLUFT-ZUBEHÖR-SET

Originalbetriebsanleitung

IAN 365033_2204

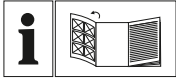

DE AT CH

Klappen Sie vor dem Lesen die Seite mit den Abbildungen aus und machen Sie sich anschließend mit allen Funktionen des Gerätes vertraut.

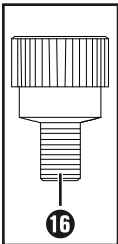
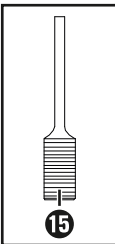
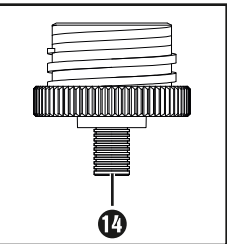
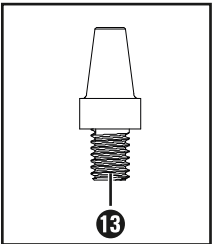
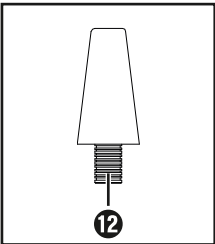
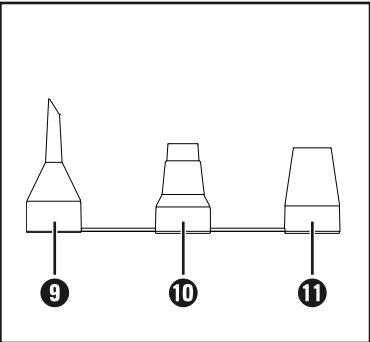
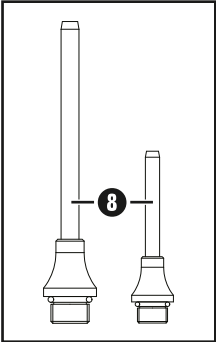
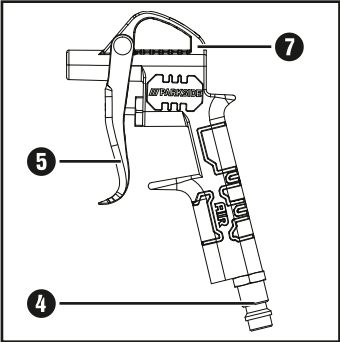
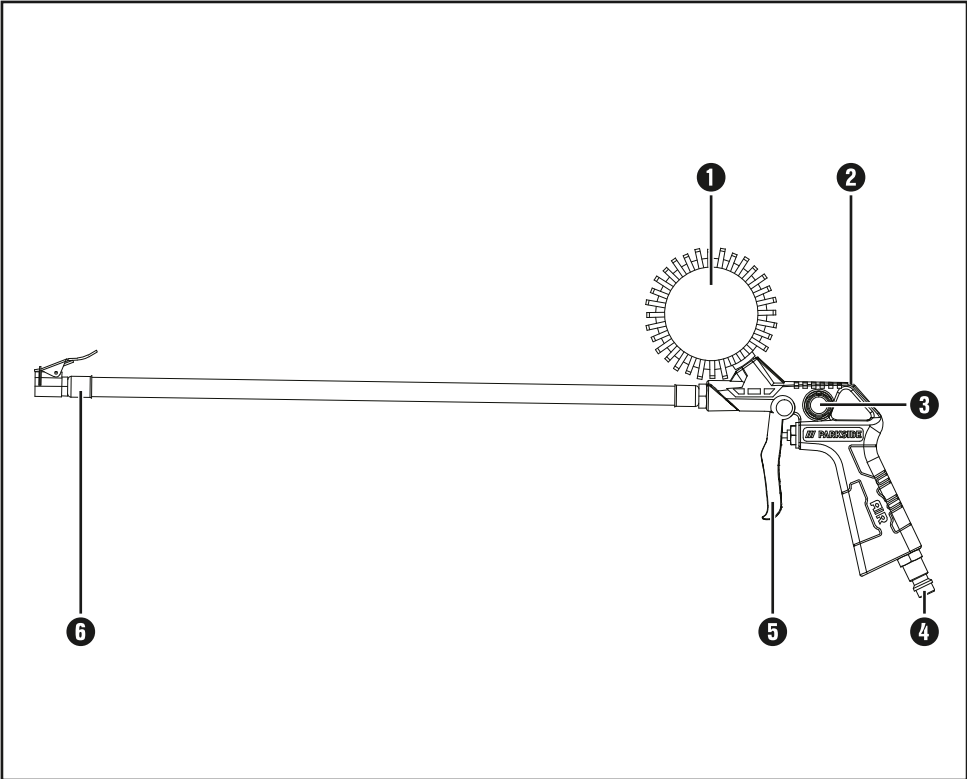

Inhaltsverzeichnis

Einleitung	2
Bestimmungsgemäßer Gebrauch	2
Ausstattung	2
Lieferumfang	2
Technische Daten	2
Sicherheitshinweise	3
Bedienung	4
Vor der Inbetriebnahme	4
Inbetriebnahme Reifenfüllmessgerät	4
Verwendung des Zubehörs	4
Inbetriebnahme Ausblaspistole	5
Wartung und Reinigung	5
Entsorgung	5
Garantie der Kompernaß Handels GmbH	6
Service	7
Importeur	7
EU-Konformitätserklärung	8

DRUCKLUFT-ZUBEHÖR-SET PDSS 13 D4

Einleitung

Wir beglückwünschen Sie zum Kauf Ihres neuen Gerätes. Sie haben sich damit für ein hochwertiges Produkt entschieden. Die Bedienungsanleitung ist Teil dieses Produkts. Sie enthält wichtige Hinweise für Sicherheit, Gebrauch und Entsorgung. Machen Sie sich vor der Benutzung des Produkts mit allen Bedien- und Sicherheitshinweisen vertraut. Benutzen Sie das Produkt nur wie beschrieben und für die angegebenen Einsatzbereiche. Händigen Sie alle Unterlagen bei Weitergabe des Produkts an Dritte mit aus.

Bestimmungsgemäßer Gebrauch

Der Druckluft-Reifenfüller dient zum Befüllen von Fahrradreifen, Bällen, Luftmatratzen, Schlauchbooten, etc. Die Druckluft-Ausblaspistole eignet sich zum Reinigen und Ausblasen von Gegenständen sowie schwer zugänglichen Stellen. Benutzen Sie das Produkt nur wie beschrieben und für die angegebenen Einsatzbereiche. Das Produkt ist nur für den privaten Gebrauch und nicht für den gewerblichen Einsatz bestimmt. Jegliche Anwendung, die von der bestimmungsgemäßen Verwendung abweicht, ist untersagt und potenziell gefährlich. Schäden durch Nichtbeachtung oder fehlerhafte Anwendung werden nicht von der Garantie abgedeckt und fallen nicht in den Haftungsbereich des Herstellers. Nicht zur Verwendung als Luftdruckmesser zugelassen!

Ausstattung

- ➊ Manometer
- ➋ Druckluft-Reifenfüllmessgerät
- ➌ Entlüftungsventil
- ➍ Stecknippel
- ➎ Abzugshebel
- ➏ Schlauch mit Ventilstecker
- ➐ Druckluft-Ausblaspistole
- ➑ Verlängerungsdüse
- ➒ Universaladapter für Ventile mit Innen-Ø von ca. 8 mm
- ➓ Adapter für Schraubventile z. B. von Bade-Booten
- ➑ Adapter für Entlüftungsventile
- ➒ Universaladapter für Ventile mit Innen-Ø von ca. 9 mm
- ➓ Universaladapter, für Ventile mit Innen-Ø von ca 6 mm
- ➑ Aufsatz für ➑, ➓ und ➑
- ➑ Ballnadel
- ➑ Ventiladapter z. B. für Fahrradreifenventile

Lieferumfang

- 1 Druckluft-Reifenfüllmessgerät
- 1 Druckluft-Ausblaspistole
- 2 Verlängerungsdüsen
- 1 Adapterset (8-teilig)
- 1 Bedienungsanleitung

Technische Daten

Arbeitsdruck	max. 8 bar
Druckluftqualität	gereinigt, ölfrei und kondensatfrei
Volumendurchfluss	Reifenfüller: 40–70 l/min Ausblaspistole: 70–130 l/min

Geräuschinformationen

Messwert ermittelt entsprechend EN 14462 (EN1953:2013).





A-bewerteter Schalldruckpegel (L_{pA}):
 Reifenfüller 94,2 dB (A)
 Ausblaspistole 94,3 dB (A)
 Unsicherheit $K_{pA} = 2,5$ dB

A-bewerteter Schallleistungspegel (L_{WA}):
 Reifenfüller 102,6 dB (A)
 Ausblaspistole 102,8 dB (A)
 Unsicherheit $K_{WA} = 2,5$ dB



Gehörschutz tragen!

Symbole auf dem Druckluftwerkzeug

	Vor der Inbetriebnahme die Bedienungsanleitung lesen.
	Tragen Sie stets eine Schutzbrille.
	Tragen Sie stets einen Atemschutz.
	Tragen Sie stets Gehörschutz.
	Tragen Sie stets Schutzhandschuhe.



Sicherheitshinweise

Bewahren Sie alle Sicherheitshinweise und Anweisungen für die Zukunft auf.

⚠️ WARNUNG!

- ▶ Lesen Sie alle Sicherheitshinweise und Anweisungen. Versäumnisse bei der Einhaltung der Sicherheitshinweise und Anweisungen können elektrischen Schlag, Brand und/oder schwere Verletzungen verursachen.

⚠️ WARNUNG! LEBENS- UND UNFALLGEFAHR FÜR KLEINKINDER UND KINDER!

- Lassen Sie Kinder niemals unbeaufsichtigt mit dem Verpackungsmaterial. Es besteht Erstickungsgefahr durch Verpackungsmaterial. Kinder unterschätzen häufig die Gefahren. Halten Sie Kinder stets vom Produkt fern. Es ist kein Spielzeug.

⚠️ WARNUNG!

- Wenn Druckluftwerkzeuge eingesetzt werden, müssen grundlegende Sicherheitsvorkehrungen befolgt werden, um die Risiken von Feuer, eines Stromschlags und Verletzungen von Personen auszuschließen. Bitte lesen und beachten Sie unbedingt vor der ersten Inbetriebnahme die Hinweise dieser Bedienungsanleitung und bewahren Sie diese gut auf. Für Schäden oder Körperverletzungen, die entstehen, weil diese Bedienungsanleitung nicht beachtet wurde, übernimmt der Hersteller keine Haftung.

⚠️ WARNUNG!

- Die angegebenen Gefährdungen sind für den allgemeinen Gebrauch von handgehaltenen Produkten vorhersehbar. Jedoch muss darüber hinaus der Benutzer spezifische Risiken bewerten, die aufgrund jeder Verwendung auftreten können.

⚠️ WARNUNG! VERLETZUNGSGEFAHR!

- Unterbrechen Sie vor Werkzeugwechseln, Einstellung und Wartungsarbeiten die Druckluftzufuhr.

⚠️ WARNUNG! EXPLOSIONSGEFAHR!

- Verwenden Sie zur Reinigung des Produkts niemals Benzin oder andere entflammare Flüssigkeiten! Im Produkt verbliebene Dämpfe können durch Funken entzündet werden und zur Explosion des Produkts führen. Arbeiten Sie mit dem Produkt nicht in explosionsgefährdeter Umgebung, in der sich brennbare Flüssigkeiten, Gase oder Stäube befinden. Bearbeiten Sie keine Materialien, die potenziell leicht entflammbar oder explosiv sind oder sein könnten.
- Zu mehrfachen Gefährdungen müssen die Sicherheitshinweise vor dem Einbau, dem Betrieb, der Reparatur, der Wartung und dem Austausch von Zubehörteilen sowie vor der Arbeit in der Nähe dem Produkt für Schraubverbindungen gelesen und verstanden werden. Andernfalls kann dies zu schweren körperlichen Verletzungen führen.
- Das Produkt sollte ausschließlich von qualifizierten und geschulten Bedienern eingerichtet, eingestellt oder verwendet werden.
- Das Produkt darf nicht verändert werden. Veränderungen können die Wirksamkeit der Sicherheitsmaßnahmen verringern und die Risiken für den Bediener erhöhen.
- Das Produkt ist regelmäßig zu warten, um zu überprüfen, dass alle erforderlichen Einleitung / Sicherheitshinweise für Druckluftwerkzeuge Bemessungswerte und Kennzeichnungen wie bspw. Bemessungsdrehzahl oder Nennluftdruck lesbar auf dem Produkt gekennzeichnet sind. Der Benutzer muss den Hersteller kontaktieren, um Ersatzetiketten zur Kennzeichnung zu erhalten, wenn dies notwendig ist.
- Überlasten Sie das Produkt nicht.
- Verwenden Sie niemals Wasserstoff, Sauerstoff, Kohlendioxid oder anderes Gas in Flaschen als Energiequelle dieses Produkts, da dies zu einer Explosion und somit zu schweren Verletzungen führen kann.

⚠️ GEFAHR!

- Halten Sie Ihre Hände oder andere Gliedmaßen von den sich drehenden Teilen fern. Ansonsten besteht Verletzungsgefahr.

Bedienung

Vor der Inbetriebnahme

HINWEIS

- ▶ Das Produkt darf nur mit gereinigter, kondensat- und ölfreier Druckluft betrieben werden. Der maximale Arbeitsdruck von 8 bar am Produkt darf nicht überschritten werden.
- ▶ Um den Luftdruck regulieren zu können, muss die Druckluftquelle mit einem Druckminderer ausgestattet sein.
- ◆ Schließen Sie das Produkt an eine geeignete Druckluftquelle an, indem Sie die Schnellkupplung des Versorgungsschlauches mit dem Stecknippel **4** an dem Produkt verbinden. Die Verriegelung erfolgt automatisch.

Inbetriebnahme Reifenfüllmessgerät

- ◆ Stecken Sie den Ventilstecker **6** auf das Ventil.
- ◆ Drücken Sie den Abzugshebel **5**, um die Luftzufuhr zu starten.
- ◆ Lassen Sie den Abzugshebel **5** los, um die Luftzufuhr zu stoppen. Lesen Sie den Fülldruck am Manometer **1** ab.
- ◆ Sollte zuviel Luft (zu hoher Druck) im Füllobjekt sein: Drücken Sie das Entlüftungsventil **3**, um Luft abzulassen.
- ◆ Drücken Sie den Hebel des Ventilsteckers **6** nach unten und ziehen Sie den Ventilstecker **6** vom Ventil ab.
- ◆ Trennen Sie das Produkt nach Abschluss der Arbeit vom Kompressor.

Verwendung des Zubehörs

- ◆ Drücken Sie den Hebel des Ventilsteckers **6** und stecken Sie gewünschtes Zubehör **8** bis **16** in den Ventilstecker **6**.

Inbetriebnahme Ausblaspistole

- ◆ Schrauben Sie eine Verlängerungsdüse **8** auf die Druckluft-Ausblaspistole **7** auf.
- ◆ Drücken Sie den Abzugshebel **5**, um die Luftzufuhr zu starten.
- ◆ Lassen Sie den Abzugshebel **5** los, um die Luftzufuhr zu stoppen.
- ◆ Trennen Sie das Produkt nach Abschluss der Arbeit vom Kompressor.

HINWEIS

- ▶ Lösen Sie zuerst den Schlauch vom Kompressor und entfernen Sie erst danach den Versorgungsschlauch von dem Produkt. So vermeiden Sie ein unkontrolliertes Herumwirbeln des Versorgungsschlauches.

Wartung und Reinigung



WARNUNG! VERLETZUNGS-GEFAHR! Trennen Sie das Produkt unbedingt von der Druckluftversorgung, bevor Sie es reinigen.

- Das Produkt bedarf keiner besonderen Wartung.
- Verwenden Sie keine scharfen Gegenstände zur Reinigung des Produktes. Es dürfen keine Flüssigkeiten in das Innere des Produktes gelangen. Andernfalls kann das Produkt beschädigt werden.
- Reinigen Sie das Produkt regelmäßig, am besten immer direkt nach Abschluss der Arbeit.
- Reinigen Sie das Gehäuse mit einem trockenen Tuch.

Entsorgung

Diese Entsorgung ist für Sie kostenfrei. Schonen Sie die Umwelt und entsorgen Sie fachgerecht.

Für den deutschen Markt gilt

Beim Kauf eines Neugerätes haben Sie das Recht, das entsprechende Altgerät an Ihren Händler zurückzugeben. Händler von Elektro- und Elektronikgeräten mit einer Verkaufsfläche von mindestens 400 qm sowie Lebensmittelhändler mit einer Verkaufsfläche von mindestens 800 qm, die regelmäßig Elektro- und Elektronikgeräte verkaufen, sind außerdem verpflichtet, bis zu drei Altgeräte unentgeltlich zurückzunehmen, auch ohne dass ein Neugerät gekauft wird, wenn die Altgeräte in keiner Abmessung größer sind als 25 cm. LIDL bietet Ihnen Rücknahmemöglichkeiten direkt in den Filialen und Märkten an. Informieren Sie sich auch bei Ihrem Händler über die Rücknahmemöglichkeiten vor Ort.



Weitere Möglichkeiten zur Entsorgung des ausgedienten Produkts erfahren Sie bei Ihrer Gemeinde- oder Stadtverwaltung.



Die Verpackung besteht aus umweltfreundlichen Materialien, die Sie über die örtlichen Recyclingstellen entsorgen können.



Entsorgen Sie die Verpackung umweltgerecht. Beachten Sie die Kennzeichnung auf den verschiedenen Verpackungsmaterialien und trennen Sie diese gegebenenfalls gesondert. Die Verpackungsmaterialien sind gekennzeichnet mit Abkürzungen (a) und Ziffern (b) mit folgender Bedeutung: 1–7: Kunststoffe, 20–22: Papier und Pappe, 80–98: Verbundstoffe.

Garantie der Kompernaß Handels GmbH

Sehr geehrte Kundin, sehr geehrter Kunde,

Sie erhalten auf dieses Gerät 3 Jahre Garantie ab Kaufdatum. Im Falle von Mängeln dieses Produkts stehen Ihnen gegen den Verkäufer des Produkts gesetzliche Rechte zu. Diese gesetzlichen Rechte werden durch unsere im Folgenden dargestellte Garantie nicht eingeschränkt.

Garantiebedingungen

Die Garantiefrist beginnt mit dem Kaufdatum. Bitte bewahren Sie den Kassenbon gut auf. Dieser wird als Nachweis für den Kauf benötigt.

Tritt innerhalb von drei Jahren ab dem Kaufdatum dieses Produkts ein Material- oder Fabrikationsfehler auf, wird das Produkt von uns – nach unserer Wahl – für Sie kostenlos repariert, ersetzt oder der Kaufpreis erstattet. Diese Garantieleistung setzt voraus, dass innerhalb der Dreijahresfrist das defekte Gerät und der Kaufbeleg (Kassenbon) vorgelegt und schriftlich kurz beschrieben wird, worin der Mangel besteht und wann er aufgetreten ist.

Wenn der Defekt von unserer Garantie gedeckt ist, erhalten Sie das reparierte oder ein neues Produkt zurück. Mit Reparatur oder Austausch des Produkts beginnt kein neuer Garantiezeitraum.

Garantiezeit und gesetzliche Mängelansprüche

Die Garantiezeit wird durch die Gewährleistung nicht verlängert. Dies gilt auch für ersetzte und reparierte Teile. Eventuell schon beim Kauf vorhandene Schäden und Mängel müssen sofort nach dem Auspacken gemeldet werden. Nach Ablauf der Garantiezeit anfallende Reparaturen sind kostenpflichtig.

Garantieumfang

Das Gerät wurde nach strengen Qualitätsrichtlinien sorgfältig produziert und vor Auslieferung gewissenhaft geprüft.

Die Garantieleistung gilt für Material- oder Fabrikationsfehler. Diese Garantie erstreckt sich nicht auf Produktteile, die normaler Abnutzung ausgesetzt sind und daher als Verschleißteile angesehen werden können oder für Beschädigungen an zerbrechlichen Teilen, z. B. Schalter oder Teile, die aus Glas gefertigt sind.

Diese Garantie verfällt, wenn das Produkt beschädigt, nicht sachgemäß benutzt oder gewartet wurde. Für eine sachgemäße Benutzung des Produkts sind alle in der Bedienungsanleitung aufgeführten Anweisungen genau einzuhalten. Verwendungszwecke und Handlungen, von denen in der Bedienungsanleitung abgeraten oder vor denen gewarnt wird, sind unbedingt zu vermeiden.

Das Produkt ist nur für den privaten und nicht für den gewerblichen Gebrauch bestimmt. Bei missbräuchlicher und unsachgemäßer Behandlung, Gewaltanwendung und bei Eingriffen, die nicht von unserer autorisierten Serviceniederlassung vorgenommen wurden, erlischt die Garantie.

Garantiezeit gilt nicht bei

- normaler Abnutzung der Akkukapazität
- gewerblichen Gebrauch des Produktes
- Beschädigung oder Veränderung des Produktes durch den Kunden
- Missachtung der Sicherheits- und Wartungsvorschriften, Bedienungsfehler
- Schäden durch Elementarereignisse

Abwicklung im Garantiefall

Um eine schnelle Bearbeitung Ihres Anliegens zu gewährleisten, folgen Sie bitte den folgenden Hinweisen:

- Bitte halten Sie für alle Anfragen den Kassenbon und die Artikelnummer (IAN) 365033_2204 als Nachweis für den Kauf bereit.
- Die Artikelnummer entnehmen Sie bitte dem Typenschild am Produkt, einer Gravur am Produkt, dem Titelblatt der Bedienungsanleitung (unten links) oder dem Aufkleber auf der Rück- oder Unterseite des Produktes.
- Sollten Funktionsfehler oder sonstige Mängel auftreten, kontaktieren Sie zunächst die nachfolgend benannte Serviceabteilung **telefonisch** oder per **E-Mail**.
- Ein als defekt erfasstes Produkt können Sie dann unter Beifügung des Kaufbelegs (Kassenbon) und der Angabe, worin der Mangel besteht und wann er aufgetreten ist, für Sie portofrei an die Ihnen mitgeteilte Serviceanschrift übersenden.



Auf www.lidl-service.com können Sie diese und viele weitere Handbücher, Produktvideos und Installationssoftware herunterladen.

Mit diesem QR-Code gelangen Sie direkt auf die Lidl-Service-Seite (www.lidl-service.com) und können mittels der Eingabe der Artikelnummer (IAN) 365033_2204 Ihre Bedienungsanleitung öffnen.

Service

DE Service Deutschland

Tel.: 0800 5435 111 (kostenfrei aus dem dt. Festnetz/Mobilfunknetz)
E-Mail: kompernass@lidl.de

AT Service Österreich

Tel.: 0800 447 744
E-Mail: kompernass@lidl.at

CH Service Schweiz

Tel.: 0800 56 44 33
E-Mail: kompernass@lidl.ch

IAN 365033_2204

Importeur

Bitte beachten Sie, dass die folgende Anschrift keine Serviceanschrift ist. Kontaktieren Sie zunächst die benannte Servicestelle.

KOMPERNASS HANDELS GMBH
BURGSTRASSE 21
44867 BOCHUM
DEUTSCHLAND
www.kompernass.com

EU-Konformitätserklärung

Wir, KOMPERNASS HANDELS GMBH, Dokumentenverantwortlicher: Herr Semi Uguzlu, BURGSTR. 21, 44867 BOCHUM, DEUTSCHLAND, erklären hiermit, dass dieses Produkt mit den folgenden Normen, normativen Dokumenten und EG-Richtlinien übereinstimmt:

Maschinenrichtlinie
(2006/42/EG)

Angewandte harmonisierte Normen
EN 1953:2013

Typbezeichnung: Druckluft-Zubehör-Set PDSS 13 D4

Herstellungsjahr: 08-2022

Seriennummer: IAN 365033_2204

Bochum, 25.07.2022

The image shows a handwritten signature in black ink, which appears to read 'Semi Uguzlu'. To the right of the signature is the CE mark, consisting of two large, bold, sans-serif letters 'C' and 'E'.

Semi Uguzlu
- Qualitätsmanager -

Technische Änderungen im Sinne der Weiterentwicklung sind vorbehalten.

KOMPERNASS HANDELS GMBH

BURGSTRASSE 21

44867 BOCHUM

GERMANY

www.kompernass.com

Stand der Informationen:

07/2022 · Ident.-No.: PDSS13D4-072022-1

IAN 365033_2204