

12 V 4 Ah AKKU/12V 4Ah RECHARGEABLE BATTERY/ 12 V 4 Ah BATTERIE PAPK 12 B4

DE AT BE CH

12 V 4 Ah AKKU
Bedienungsanleitung

GB IE

**12V 4Ah RECHARGEABLE
BATTERY**
User manual

FR BE

12 V 4 Ah BATTERIE
Mode d'emploi

NL BE

12 V 4 Ah ACCU
Gebruiksaanwijzing

PL

12 V 4 Ah AKUMULATOR
Instrukcja obsługi

CZ

12 V 4 Ah AKUMULÁTOR
Návod na obsluhu

SK

12 V 4 Ah AKUMULÁTOR
Návod na obsluhu

ES

12 V 4 Ah BATERÍA
Manual de instrucciones

DK

**12 V 4 Ah GENOPLADELIGT
BATTERI**
Betjeningsvejledning

IT

12 V 4 Ah BATTERIA
Istruzioni per l'uso

HU

12 V 4 Ah AKKUMULÁTOR
Használati útmutató
Eredeti használati utasítás

IAN 508293_2507

DE BE NL CZ
FR PL SK ES

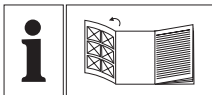

DE/AT/BE/CH	Bedienungsanleitung	Seite	5
GB/IE	User manual	Page	40
FR/BE	Mode d'emploi	Page	70
NL/BE	Gebruiksaanwijzing	Pagina	106
PL	Instrukcja obsługi	Strona	137
CZ	Návod na obsluhu	Strana	172
SK	Návod na obsluhu	Strana	203
ES	Manual de instrucciones	Página	234
DK	Betjeningsvejledning	Side	266
IT	Istruzioni per l'uso	Pagina	296
HU	Használati útmutató	Oldal	328

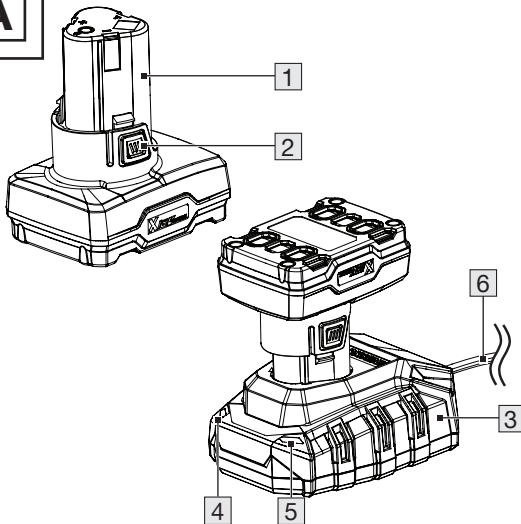
A

Liste der verwendeten Piktogramme/Symbole	Seite	7
Einleitung	Seite	10
Bestimmungsgemäße Verwendung	Seite	10
Lieferumfang	Seite	11
Liste der Teile	Seite	12
Technische Daten	Seite	13
Allgemeine Sicherheitshinweise ..	Seite	15
Inbetriebnahme	Seite	20
Produkt auspacken und grundreinigen. . .	Seite	20

Bedienung	Seite	21
Akku aufladen	Seite	21
Akku in das Akku-Werkzeug einsetzen. . .	Seite	24
Ladezustand des Akkus am Akku-Werkzeug prüfen	Seite	25
Akku aus dem Akku-Werkzeug entnehmen	Seite	26
Reinigung und Wartung	Seite	26
Reinigung	Seite	26
Wartung	Seite	27
Lagerung	Seite	27
Entsorgung	Seite	28
Garantie	Seite	34
Abwicklung im Garantiefall	Seite	36
Service	Seite	39

Liste der verwendeten Piktogramme/Symbole



Lesen Sie die Bedienungsanleitung.



GEFAHR! – Bezeichnet eine Gefahr mit hohem Risikograd, die, wenn sie nicht vermieden wird, den Tod oder eine schwere Verletzung zur Folge hat (z. B. Erstickungsgefahr)



WARNUNG! – Bezeichnet eine Gefahr mit mittlerem Risikograd, die, wenn sie nicht vermieden wird, den Tod oder eine schwere Verletzung zur Folge haben kann (z. B. Stromschlagrisiko)



VORSICHT! – Bezeichnet eine Gefahr mit niedrigem Risikograd, die, wenn sie nicht vermieden wird, eine leichte bis mäßige Verletzung zur Folge haben kann (z. B. Verbrühungsgefahr)



ACHTUNG! – Warnt vor möglichen Sachschäden (z. B. Kurzschlussgefahr)



INFO: Dieses Symbol mit dem Signalwort „Info“ bietet weitere nützliche Informationen.



Gleichstrom/-spannung



Verwenden Sie das Produkt nur in trockenen Innenräumen.



Schützen Sie den Akku vor Hitze und dauerhafter, starker Sonneneinstrahlung.



Schützen Sie den Akku vor Wasser und Feuchtigkeit.



Schützen Sie den Akku vor Feuer.



Sicherheitshinweise



Handlungsanweisungen



Das CE-Zeichen bestätigt Konformität mit den für das Produkt zutreffenden EU-Richtlinien.

Li-Ion

Lithium-Ionen-Akku

12 V 4 Ah AKKU

● Einleitung

Wir beglückwünschen Sie zum Kauf Ihres neuen Produkts. Sie haben sich damit für ein hochwertiges Produkt entschieden. Die Bedienungsanleitung ist Teil dieses Produkts. Sie enthält wichtige Hinweise für Sicherheit, Gebrauch und Entsorgung. Machen Sie sich vor der Benutzung des Produkts mit allen Bedien- und Sicherheitshinweisen vertraut. Benutzen Sie das Produkt nur wie beschrieben und für die angegebenen Einsatzbereiche. Händigen Sie alle Unterlagen bei Weitergabe des Produkts an Dritte mit aus.

● **Bestimmungsgemäße Verwendung**

Das Produkt ist in Verbindung mit einem Gerät der Serie **X 12 V TEAM** zu nutzen. Das Produkt ist kompatibel zu allen Geräten der Serie **X 12 V TEAM**.

Das Produkt darf nur mit Ladegeräten der Serie **X 12 V TEAM** geladen werden.

Das Produkt ist nicht für den gewerblichen Einsatz bestimmt. Andere Verwendungen oder Veränderungen des Produkts gelten als nicht bestimmungsgemäß und stellen ein erhebliches Unfallrisiko dar. Für aus bestimmungswidriger Verwendung entstandene Schäden übernimmt der Hersteller keine Haftung.

● **Lieferumfang**

1× Akku

1× Bedienungsanleitung

① **INFO:** Das Ladegerät ist nicht im Lieferumfang enthalten.

● Liste der Teile

Schlagen Sie vor dem Lesen die Seite mit den Abbildungen auf und machen Sie sich mit allen Funktionen des Produkts vertraut.

- 1 Akku
- 2 Entriegelungstaste
- 3 Ladegerät *
- 4 Ladekontrollleuchte – Rot
- 5 Ladekontrollleuchte – Grün
- 6 Anschlussleitung mit Netzstecker

* Das Ladegerät ist nicht im Lieferumfang enthalten.

● Technische Daten

Akku (Li-Ion):	PAPK 12 B4
Anzahl der Zellen:	6
Nennspannung:	12 V 
Kapazität:	4,0 Ah
Energie:	48 Wh

Empfohlene Umgebungstemperatur:

Maximale Temperatur:	max. +50 °C
Während des Ladevorgangs:	+4 °C bis +40 °C
Bei Betrieb:	+4 °C bis +50 °C
Bei Lagerung:	0 °C bis +45 °C

Ladedauer:

Wir empfehlen Ihnen, dieses Produkt mit folgenden Ladegeräten zu laden:

- PLGK 12 A3
- PDSLK 12 A1

Ladedauer	PLGK 12 A3	PDSLK 12 A1
PAPK 12 B4	120 min	60 min

Kunden aus den folgenden Ländern können in den Lidl-Onlineshops kompatible Ersatzbatterien und Ladegeräte bestellen:

Deutschland (lidl.de), Frankreich (lidl.fr), Belgien (lidl.be), Tschechische Republik (lidl.cz), Niederlande (lidl.nl), Polen (lidl.pl), Slowakei (lidl.sk), Spanien (lidl.es)

Kunden aus allen anderen Ländern können diese unter www.optimex-shop.com bestellen.



Allgemeine Sicherheitshinweise



VORSICHT! Explosionsrisiko!



Werfen Sie den Akku nicht in den Hausmüll, ins Feuer oder ins Wasser. Setzen Sie den Akku nicht über längere Zeit starker Sonneneinstrahlung aus und legen Sie ihn nicht auf Heizkörpern ab (max. 45 °C).

Sorgfältiger Umgang mit und Gebrauch von Akkuwerkzeugen

- **Laden Sie Akkus nur mit Ladegeräten auf, die der Serie X 12 V TEAM angehören.** Für ein Ladegerät,

das für eine bestimmte Art von Akkus geeignet ist, besteht Brandgefahr, wenn es mit anderen Akkus verwendet wird.

- **Verwenden Sie nur die dafür vorgesehenen Akkus in den Elektrowerkzeugen.** Der Gebrauch von anderen Akkus kann zu Verletzungen und Brandgefahr führen.
- **Halten Sie den nicht benutzten Akku fern von Büroklammern, Münzen, Schlüsseln, Nägeln, Schrauben oder anderen kleinen Metallgegenständen, die eine Überbrückung der Kontakte verursachen könnten.** Ein Kurzschluss zwischen den Akkukontakten kann Verbrennungen oder Feuer zur Folge haben.
- **Bei falscher Anwendung kann Flüssigkeit aus dem Akku austreten. Vermeiden Sie den Kontakt damit. Bei zufälligem Kontakt mit Wasser abspülen. Wenn die Flüssigkeit in die Augen kommt, nehmen Sie zusätzlich ärztliche Hilfe**

in Anspruch. Austretende Akkuflüssigkeit kann zu Hautreizungen oder Verbrennungen führen.

- **Benutzen Sie keinen beschädigten oder veränderten Akku.** Beschädigte oder veränderte Akkus können sich unvorhersehbar verhalten und zu Feuer, Explosion oder Verletzungsgefahr führen.
- **Setzen Sie einen Akku keinem Feuer oder zu hohen Temperaturen aus.** Feuer oder Temperaturen über +130 °C können eine Explosion hervorrufen.
- **Befolgen Sie alle Anweisungen zum Laden und laden Sie den Akku oder das Akkuwerkzeug niemals außerhalb des in der Betriebsanleitung angegebenen Temperaturbereichs.** Falsches Laden oder Laden außerhalb des zugelassenen Temperaturbereichs kann den Akku zerstören und die Brandgefahr erhöhen.

Service

- **Warten Sie niemals beschädigte Akkus.** Sämtliche Wartung von Akkus sollte nur durch den Hersteller oder bevollmächtigte Kundendienststellen erfolgen.

Spezielle Sicherheitshinweise für Akkugeräte

- **Stellen Sie sicher, dass das Gerät ausgeschaltet ist, bevor Sie den Akku einsetzen.** Das Einsetzen eines Akkus in ein Elektrowerkzeug, das eingeschaltet ist, kann zu Unfällen führen.
- **Laden Sie Ihre Batterien nur im Innenbereich auf, weil das Ladegerät nur dafür bestimmt ist.**
- **Um das Risiko eines elektrischen Schlags zu reduzieren, ziehen Sie den Stecker des Ladegeräts aus der Steckdose heraus, bevor Sie es reinigen.**

- **Setzen Sie den Akku nicht über längere Zeit starker Sonneneinstrahlung aus und legen Sie ihn nicht auf Heizkörpern ab.** Hitze schadet dem Akku und es besteht Explosionsgefahr.
- **Lassen Sie einen erwärmten Akku vor dem Laden abkühlen.**
- **Öffnen Sie den Akku nicht und vermeiden Sie eine mechanische Beschädigung des Akkus.** Es besteht die Gefahr eines Kurzschlusses und es können Dämpfe austreten, die die Atemwege reizen. Sorgen Sie für Frischluft und nehmen Sie bei Beschwerden zusätzlich ärztliche Hilfe in Anspruch.
- **Verwenden Sie keine nicht wiederaufladbaren Batterien.** Das Gerät könnte beschädigt werden.

● Inbetriebnahme



● Produkt auspacken und grundreinigen

1. Entnehmen Sie das Produkt aus der Verpackung und entfernen Sie sämtliche Verpackungsmaterialien und Schutzfolien.
2. Prüfen Sie, ob alle Teile vorhanden sind und der beschriebene Lieferumfang vollständig ist (siehe „Lieferumfang“).
3. Überprüfen Sie, ob sich das Produkt und sämtliche Teile in gutem Zustand befinden. Sollten Sie eine Beschädigung oder einen Defekt feststellen, verwenden Sie das Produkt nicht, sondern verfahren Sie wie im Kapitel „Garantie“ beschrieben.
4. Reinigen Sie vor der ersten Verwendung alle Teile des Produkts wie im Kapitel „Reinigung und Wartung“ beschrieben.

● Bedienung

● Akku aufladen

WARNUNG!

- Laden Sie den Akku  nur in trockenen Räumen auf. Die Außenfläche des Akkus muss sauber und trocken sein, bevor Sie den Akku in das Ladegerät  einsetzen. Es besteht die Gefahr von Verletzungen durch Stromschlag.

VORSICHT!

- Setzen Sie den Akku  nicht extremen Bedingungen wie Wärme und Stößen aus. Es besteht Verletzungsgefahr durch auslaufende Elektrolytlösung! Spülen Sie bei Augen- oder Hautkontakt die betroffenen Stellen mit Wasser oder Neutralisator und suchen Sie einen Arzt auf.

HINWEIS

- Der Akku [1] erreicht erst nach mehrmaligem Laden seine volle Kapazität.
- Laden Sie den Akku vor dem ersten Gebrauch auf.
- Verwenden Sie zum Laden des Akkus [1] ausschließlich ein Ladegerät der Serie **X 12 V TEAM**.
- Eine wesentlich verkürzte Betriebszeit trotz Aufladung zeigt an, dass der Akku verbraucht ist und ersetzt werden muss. Verwenden Sie nur einen Original-Ersatzakku der Serie **X 12 V TEAM**.
- Lassen Sie den Akku vor dem Laden abkühlen.
- Der Akku kann jederzeit geladen werden, ohne dabei dessen Lebensdauer zu verringern.

HINWEIS

- Eine Unterbrechung des Ladevorgangs führt nicht zu einer Beschädigung des Akkus.
- Laden Sie den Akku **1** vor dessen Verwendung, wenn der Ladezustand mittel oder niedrig ist.
- Die Ladekontrollleuchten (grün **5** und rot **4**) zeigen den Status des Ladegeräts **3** und des Akkus an:

LED	Status
Grüne LED leuchtet ohne eingesetzten Akku	Ladegerät betriebsbereit
Grüne LED leuchtet	Akku voll geladen
Rote LED leuchtet	Akku lädt

1. Entnehmen Sie den Akku **1** aus dem Akku-Werkzeug.

2. Setzen Sie den Akku in das Ladegerät **3** ein.
3. Verbinden Sie den Netzstecker **6** mit einer Steckdose.
4. Wenn der Akku voll aufgeladen ist: Entnehmen Sie den Akku aus dem Ladegerät. Ziehen Sie den Netzstecker aus der Steckdose.

● Akku in das Akku-Werkzeug einsetzen

HINWEIS

- Setzen Sie den Akku **1** erst in das Akku-Werkzeug ein, wenn das Akku-Werkzeug vollständig für den Einsatz vorbereitet ist.
- Schieben Sie den Akku entlang der Führungsschiene in das Akku-Werkzeug. Der Akku rastet hörbar ein.

● Ladezustand des Akkus am Akku-Werkzeug prüfen

HINWEIS

- Der Akku 1 muss in das Akku-Werkzeug eingesetzt sein, um den Ladezustand zu prüfen.
 - Die Ladezustandsanzeige am Akku-Werkzeug signalisiert den Ladezustand des Akkus.
- Halten Sie den Einschalter gedrückt, wenn das Akku-Werkzeug in Betrieb ist.
 - Der Ladezustand des Akkus 1 wird durch Aufleuchten der entsprechenden LED-Leuchte angezeigt:

LED	Status
rot – gelb – grün	Akku voll aufgeladen
rot – gelb	Akku zur Hälfte geladen
rot	Akku muss geladen werden

● Akku aus dem Akku-Werkzeug entnehmen

HINWEIS

- Schalten Sie das Akku-Werkzeug aus, bevor Sie den Akku **1** aus dem Akku-Werkzeug entnehmen.
- Drücken Sie die Entriegelungstasten **2**. Ziehen Sie den Akku aus dem Akku-Werkzeug.

● Reinigung und Wartung

● Reinigung

HINWEIS

- Verwenden Sie keine chemischen, alkalischen, schmirgelnde oder andere aggressive Reinigungs- oder Desinfektionsmittel, um das Produkt zu reinigen, da diese die Oberflächen beschädigen können.

- Achten Sie darauf, dass keine Flüssigkeiten in das Innere des Produkts gelangen.
- Halten Sie das Produkt stets sauber, trocken und frei von Öl oder Schmierfetten. Entfernen Sie Staub nach jedem Gebrauch und vor der Lagerung.
- Regelmäßige ordentliche Reinigung hilft einen sicheren Gebrauch sicherzustellen und verlängert die Lebensdauer des Produkts.
- Reinigen Sie das Produkt mit einem trockenen Tuch. Verwenden Sie für schwer zugängliche Stellen einen weichen Pinsel.

● **Wartung**

- Das Produkt ist wartungsfrei.

● **Lagerung**

- Nehmen Sie den Akku **1** vor einer längeren Lagerung aus dem Akku-Werkzeug.

- Prüfen Sie während einer längeren Lagerungsphase etwa alle 3 Monate den Ladezustand des Akkus und laden Sie den Akku falls nötig.
- Die Lagertemperatur für den Akku beträgt zwischen 0 °C und +45 °C.
- Vermeiden Sie während der Lagerung extreme Kälte oder Hitze, damit der Akku nicht an Leistung verliert.
- Lagern Sie den Akku nur im teilgeladenem Zustand. Während einer längeren Lagerzeit sollten 2 bis 3 LEDs leuchten. Die Ladezustandsanzeige am Akku-Werkzeug signalisiert den Ladezustand des Akku.

● Entsorgung

Die Verpackung besteht aus umweltfreundlichen Materialien, die Sie über die örtlichen Recyclingstellen entsorgen können.



Beachten Sie die Kennzeichnung der Verpackungsmaterialien bei der Abfalltrennung, diese sind gekennzeichnet mit Abkürzungen (a) und Nummern (b) mit folgender Bedeutung: 1–7: Kunststoffe/20–22: Papier und Pappe/80–98: Verbundstoffe.

Produkt:



Points de collecte sur www.quefairedemesdechets.fr
Privilégiez la réparation ou le don de votre appareil !

Das Produkt inkl. Zubehör und die Verpackungsmaterialien sind recyclebar und unterliegen einer erweiterten Herstellerverantwortung.

Entsorgen Sie diese getrennt, den abgebildeten Info-tri (Sortierinformation) folgend, für eine bessere Abfallbehandlung.

Das Triman-Logo gilt nur für Frankreich.



Möglichkeiten zur Entsorgung des ausgedienten Produkts erfahren Sie bei Ihrer Gemeinde- oder Stadtverwaltung.



Gerät entsorgen

Das Symbol der durchgestrichenen Mülltonne bedeutet, dass dieses Gerät am Ende der Nutzungszeit nicht über den Haushaltsmüll entsorgt werden darf. Das Gerät ist bei eingerichteten Sammelstellen, Wertstoffhöfen oder Entsorgungsbetrieben abzugeben. Zudem sind Vertreiber von Elektro- und Elektronikgeräten sowie Vertreiber von Lebensmitteln zur Rücknahme verpflichtet.

LIDL bietet Ihnen Rückgabemöglichkeiten direkt in den Filialen und Märkten an. Rückgabe und Entsorgung sind für Sie kostenfrei. Beim Kauf eines Neugerätes haben Sie das Recht, ein entsprechendes Altgerät unentgeltlich zurückzugeben.

Zusätzlich haben Sie die Möglichkeit, unabhängig vom Kauf eines Neugerätes, unentgeltlich (bis zu drei) Altgeräte abzugeben, die in keiner Abmessung größer als 25 cm sind.

Bitte löschen Sie vor der Rückgabe alle personenbezogenen Daten.

Bitte entnehmen Sie vor der Rückgabe Batterien oder Akkumulatoren, die nicht vom Altgerät umschlossen sind, sowie Lampen, die zerstörungsfrei entnommen werden können und führen diese einer separaten Sammlung zu.

Defekte oder verbrauchte Batterien/Akkus müssen recycelt werden. Geben Sie Batterien/Akkus und/oder das Produkt über die angebotenen Sammeleinrichtungen zurück.



Umweltschäden durch falsche Entsorgung der Batterien/Akkus!

Das Symbol der durchgestrichenen Mülltonne auf Batterien oder Akkus bedeutet, dass Sie Batterien und Akkus nicht im Hausmüll entsorgen dürfen.

Entnehmen Sie die Batterien/den Akku-Pack aus dem Produkt vor der Entsorgung.

Diese können giftige Schwermetalle enthalten und unterliegen der Sondermüllbehandlung.

Die chemischen Symbole der Schwermetalle sind wie folgt: Cd = Cadmium, Hg = Quecksilber, Pb = Blei.

Sie sind gesetzlich verpflichtet, alte Batterien und Akkus nach Gebrauch zurückzugeben. Geben Sie deshalb verbrauchte Batterien und Akkus kostenfrei im Handelsgeschäft z. B. in Ihrer LIDL Filiale oder bei einer kommunalen Sammelstelle ab.

Batterien und Akkus können Stoffe enthalten, die schädlich für die menschliche Gesundheit und Umwelt sind. Nur bei einer getrennten Sammlung und Verwertung von alten Batterien und Akkus können die negativen Auswirkungen vermieden werden.

Seien Sie besonders vorsichtig beim Umgang mit lithiumhaltigen Batterien und Akkus, da bei unsachgemäßer Verwendung eine erhöhte Brandgefahr besteht. Kleben Sie dazu die Pole ab, um einen äußeren Kurzschluss zu vermeiden.

Nutzen Sie Batterien mit langer Lebensdauer oder Akkus, um die Entstehung von Abfällen aus Alt-Batterien zu verringern. Beachten Sie die Anweisungen zum Lagern, und vermeiden Sie das vollständige Ent- und Aufladen des Akkus, um die Lebensdauer zu verlängern.

Darüber hinaus sollten Sie Batterien oder Elektro- und Elektronikgeräte mit Batterien oder Akkus nicht im öffentlichen Raum zurücklassen, um eine Vermüllung zu vermeiden. Prüfen Sie Möglichkeiten, Batterien einer Wiederverwendung zuzuführen, anstatt diese zu entsorgen, beispielsweise durch Instandsetzung der Batterie.

● Garantie

Das Produkt wurde nach strengen Qualitätsrichtlinien hergestellt und vor der Auslieferung sorgfältig geprüft. Im Falle von Material- oder Herstellungsfehlern haben Sie gegenüber dem Verkäufer des Produkts gesetzliche

Rechte. Ihre gesetzlichen Rechte werden in keiner Weise durch unsere unten aufgeführte Garantie eingeschränkt.

Die Garantie für dieses Produkt beträgt 3 Jahre ab Kaufdatum. Die Garantiezeit beginnt mit dem Kaufdatum. Bewahren Sie den Originalkaufbeleg an einem sicheren Ort auf, da dieses Dokument als Nachweis des Kaufs erforderlich ist.

Alle Schäden oder Mängel, die bereits zum Zeitpunkt des Kaufs vorhanden sind, müssen unverzüglich nach dem Auspacken des Produkts gemeldet werden.

Sollte das Produkt innerhalb von 3 Jahren ab Kaufdatum einen Material- oder Herstellungsfehler aufweisen, werden wir es – nach unserer Wahl – kostenlos für Sie reparieren oder ersetzen. Die Garantiezeit verlängert sich durch einen stattgegebenen Gewährleistungsanspruch nicht. Dies gilt auch für ersetzte und reparierte Teile.

Diese Garantie erlischt, wenn das Produkt beschädigt oder unsachgemäß verwendet oder gewartet wurde.

Die Garantie deckt Material- und Herstellungsfehler ab. Diese Garantie erstreckt sich weder auf Produktteile, die normalem Verschleiß unterliegen, und somit als Verschleißteile gelten (z. B. Batterien, Akkus, Schläuche, Farbpatronen), noch auf Schäden an zerbrechlichen Teilen, z. B. Schalter oder Teile aus Glas.

● **Abwicklung im Garantiefall**

Um eine schnelle Bearbeitung Ihres Anliegens zu gewährleisten, folgen Sie bitte den folgenden Hinweisen:

Bitte halten Sie für alle Anfragen den Kassenbon und die Artikelnummer (IAN 508293_2507) als Nachweis für den Kauf bereit.

Die Artikelnummer entnehmen Sie bitte dem Typenschild am Produkt, einer Gravur am Produkt, dem Titelblatt Ihrer Anleitung (unten links) oder dem Aufkleber auf der Rück- oder Unterseite des Produktes.

Sollten Funktionsfehler oder sonstige Mängel auftreten kontaktieren Sie zunächst die nachfolgend benannte Serviceabteilung telefonisch oder per EMail.

Ein als defekt erfasstes Produkt können Sie dann unter Beifügung des Kaufbelegs (Kassenbon) und der Angabe, worin der Mangel besteht und wann er aufgetreten ist, für Sie portofrei an die Ihnen mitgeteilte Service Anschrift übersenden.



Auf [parkside-diy.com](https://www.parkside-diy.com) können Sie diese und viele weitere Handbücher einsehen und herunterladen. Mit diesem QR-Code gelangen Sie direkt auf [parkside-diy.com](https://www.parkside-diy.com). Wählen Sie Ihr Land aus, und suchen Sie über die Suchmaske nach den Bedienungsanleitungen. Mittels Eingabe der Artikelnummer (IAN) 508293_2507 gelangen Sie zur Bedienungsanleitung für Ihren Artikel.

● Service

DE

Service Deutschland

Tel.: 08008855300

Kontaktformular auf *parkside-diy.com*

IAN 508293_2507

AT

Service Österreich

Tel.: 0800447750

Kontaktformular auf *parkside-diy.com*

IAN 508293_2507

BE

Service Belgien

Tel.: 080012614

Kontaktformular auf *parkside-diy.com*

IAN 508293_2507

CH

Service Schweiz

Tel.: 0800563601

Kontaktformular auf *parkside-diy.com*

IAN 508293_2507



List of pictograms used	Page	42
Introduction	Page	45
Intended use	Page	45
Scope of delivery	Page	46
Parts list	Page	46
Technical data	Page	47
General safety notes	Page	50
First set-up of the product	Page	54
Unpacking the product and basic cleaning	Page	54

Operation	Page	55
Charging the battery.....	Page	55
Inserting the battery into the battery device.....	Page	58
Checking the battery charge level on the battery device.....	Page	58
Removing the battery from the battery device.....	Page	59
Cleaning and maintenance	Page	60
Cleaning.....	Page	60
Maintenance.....	Page	61
Storage	Page	61
Disposal	Page	62
Warranty	Page	65
Warranty claim procedure.....	Page	67
Service	Page	69

List of pictograms used



Read the instruction manual.



DANGER! – Designating a hazard with high risk, which will result in death or severe injury if not avoided (e.g. risk of suffocation)



WARNING! – Designating a hazard with moderate risk, which can result in death or severe injury if not avoided (e.g. risk of electric shock)



CAUTION! – Designating a hazard with low risk, which could result in minor or moderate injury if not avoided (e.g. risk of scalding)



NOTICE! – Warns of possible damage to property/the product if not avoided (e.g. risk of short circuit)



INFO: This symbol with the “Info” signal word offers additional useful information.



Direct current/voltage



Use the product in dry indoor spaces only.



Protect the battery against heat and continuous intense sunlight.



Protect the battery against water and moisture.



Protect the battery from fire.



Safety information



Instructions for use



CE mark indicates conformity with relevant EU directives applicable for this product.

Li-Ion

Lithium-ion battery

12V 4Ah RECHARGEABLE BATTERY

● Introduction

We congratulate you on the purchase of your new product. You have chosen a high quality product. The instructions for use are part of the product. They contain important information concerning safety, use and disposal. Before using the product, please familiarise yourself with all of the safety information and instructions for use. Only use the product as described and for the specified applications. If you pass the product on to anyone else, please ensure that you also pass on all the documentation with it.

● Intended use

The product is to be used in conjunction with a device from the **X 12 V TEAM** series. The product is compatible with all devices in the **X 12 V TEAM** series.

The product may only be charged using chargers from the **X 12 V TEAM** series.

The product is not intended for commercial use. Any other usage or modification of the product is deemed to be improper and carries a significant risk of accidents. The manufacturer accepts no responsibility for damage(s) attributable to misuse.

● Scope of delivery

1× Rechargeable battery

1× User manual

i **INFO:** The charger is not included in the scope of delivery.

● Parts list

Before reading, unfold the page containing the illustrations and familiarise yourself with all the functions of the product.

- 1 Rechargeable battery
- 2 Release button
- 3 Charger *
- 4 Charging control LED – Red
- 5 Charging control LED – Green
- 6 Mains cord with mains plug

* The charger is not included in the scope of delivery.

● Technical data

Rechargeable battery (Li-Ion):	PAPK 12 B4
Number of cells:	6
Rated voltage:	12 V 
Capacity:	4.0 Ah
Energy:	48 Wh

Recommended ambient temperature:

Maximum temperature:	max. +50 °C
While charging:	+4 °C to +40 °C
During operation:	+4 °C to +50 °C
During storage:	0 °C to +45 °C

Charging time:

We recommend charging this product with the following chargers:

- PLGK 12 A3
- PDSLK 12 A1

Charging time	PLGK 12 A3	PDSLK 12 A1
PAPK 12 B4	120 min	60 min

Customers can order compatible replacement batteries and chargers from Lidl online shops for the following countries:

Germany (lidl.de), France (lidl.fr), Belgium (lidl.be), Czech Republic (lidl.cz), Netherlands (lidl.nl), Poland (lidl.pl), Slovakia (lidl.sk), Spain (lidl.es)

Customers from all other countries can order from www.optimex-shop.com.



General safety notes



CAUTION! Risk of explosion!



Do not dispose of batteries in household waste, fire or water. Do not subject the battery to strong sunlight over long periods and do not leave it on a heater (max. 45 °C).

Careful handling and use of battery devices

- Charge the batteries only in chargers that are part of the X 12 V TEAM series. Risk of fire if a

charger that is suitable for a specific type of battery is used with other batteries.

- **In the power tools, use only the batteries designed for the purpose.** The use of other batteries may result in injuries and risk of fire.
- **Keep the unused battery away from paper clips, coins, keys, nails, screws and other small metal objects, which could cause bridging of the contacts.** A short circuit between the battery contacts may cause burns or fire.
- **If used incorrectly, liquid may leak from the battery. Avoid contact with this. In the event of accidental contact, rinse off with water. If the liquid gets into eyes, seek medical assistance.** Leaking battery fluid may cause skin irritations or burns.
- **Do not use damaged or altered batteries.** Damaged or altered batteries can be unpredictable and lead to fire, explosion or risk of injury.

- **Do not expose batteries to fire or elevated temperatures.** Fire or temperatures over +130 °C can cause an explosion.
- **Follow all instructions for charging and never charge the battery or the battery-powered tool outside the temperature range stated in the operating instructions.** Incorrect charging or charging outside the permitted temperature range may destroy the battery and increase the risk of fire.

Service

- **Never repair damaged batteries.** All battery repairs should be carried out by the manufacturer or authorised customer service centres only.

Special safety directions for battery-operated tools

- **Ensure that the device is switched off before inserting the battery.** Inserting a battery into

a power tool that is switched on may result in accidents.

- **Recharge the batteries indoors only because the battery charger is designed for indoor use only.**
- **To reduce the electric shock hazard, unplug the battery charger from the mains before cleaning the charger.**
- **Do not subject the battery to strong sunlight over long periods and do not leave it on a heater.** Heat damages the battery and there is a risk of explosion.
- **Allow a hot battery to cool before charging.**
- **Do not open up the battery and avoid mechanical damage to the battery.** Risk of short circuit and fumes may be emitted that irritate the respiratory tract. Ensure fresh air and seek medical assistance in the event of discomfort.
- **Do not use non-rechargeable batteries.** The product could be damaged.

● First set-up of the product



● Unpacking the product and basic cleaning

1. Take the product out of the packaging and remove all packaging materials and plastic wrappings.
2. Check to make sure that all listed parts are included (see “Scope of delivery”).
3. Check whether the product and all parts are in good condition, if any damage or defect is detected, do not use the product, but follow the procedure described in chapter “Warranty”.
4. Before first use, clean all parts of the product as described in the chapter “Cleaning and maintenance”.

● Operation

● Charging the battery



WARNING!

- Charge the battery  in a dry room only. Prior to inserting the battery into the charger , check that the outer surface of the battery is clean and dry. There is a risk of injury due to electric shock.

CAUTION!

- Do not expose the battery  to extreme conditions such as heat or impact. Risk of injury from escaping electrolytic solution! After eye/skin contact, rinse the affected areas with water or a neutraliser and consult a doctor.

NOTE

- The rechargeable battery  only reaches its full capacity once it has been charged several times.
- Charge the battery before using it for the first time.
- Only use chargers from the **X 12 V TEAM** series to recharge the battery .
- If a fully recharged battery lasts for considerably shorter operating times, the battery is used up and needs to be replaced. Only use an original replacement battery from the **X 12 V TEAM** series.
- Let the battery cool down before charging.
- The battery may be charged at any time without reducing the life time of the battery.
- Interrupting the charging process does not damage the battery.

- ❑ Charge the battery [1] before use when it is at medium or low charging level.
- ❑ The charging control LEDs (green [5] and red [4]) indicate the status of the charger [3] and the battery:

LED	Status
Green LED lights up without battery inserted	Charger ready for use
Green LED lights up	Battery fully charged
Red LED lights up	Battery charging

1. Remove the battery [1] from the battery device.
2. Insert the battery into the charger [3].
3. Connect the mains plug [6] to a socket-outlet.
4. When the battery is fully charged: Remove the battery from the charger. Disconnect the mains plug from the socket-outlet.

● Inserting the battery into the battery device

NOTE

- Only insert the rechargeable battery  once the battery device is ready for use.
- Push the battery along the guide rail into the device. You will hear it click into place.

● Checking the battery charge level on the battery device

NOTE

- The battery  must be inserted in the battery device to check the charge level.
- The charge level of the battery is indicated by the charge level indicator on the battery device.

- Press and hold the power button during operation of the battery device.
- The charge level of the battery **1** is indicated by illumination of the corresponding LED lights:

LED	Status
red – yellow – green	Battery fully charged
red – yellow	Battery half charged
red	Battery needs to be charged

● Removing the battery from the battery device

NOTE

- Switch off the battery device before removing the battery **1** from the battery device.
- Press both release buttons **2** on the battery. Pull the battery out of the battery device.

● Cleaning and maintenance

● Cleaning

NOTE

- Do not use chemical, alkaline, abrasive or other aggressive detergents or disinfectants to clean this product as they might be harmful to its surfaces.

- Never allow fluids to get into the product.
- The product must always be kept clean, dry and free from oil or grease. Remove debris from it after each use and before storage.
- Regular and proper cleaning will help ensure safe use and prolong the life of the product.

- Clean the battery with a dry cloth. Use a soft brush for areas that are hard to reach.

● Maintenance

- The product is maintenance free.

● Storage

- Remove the battery 1 from the battery device before storing it for longer periods of time.
- During a longer storage period, check the state of charge of the battery roughly every 3 months and recharge if necessary.
- The storage temperature for the battery is between 0 °C and +45 °C.
- Avoid extreme cold or heat during storage to ensure the battery output is not adversely affected.
- Only store the battery in a partially-charged state. During prolonged storage, 2 to 3 LEDs should be illuminated. The battery charge level indicator of the battery device signals the charge level of the battery.

● Disposal

The packaging is made entirely of recyclable materials, which you may dispose of at local recycling facilities.



Observe the marking of the packaging materials for waste separation, which are marked with abbreviations (a) and numbers (b) with following meaning: 1–7: plastics/20–22: paper and fibreboard/80–98: composite materials.

Product:



Points de collecte sur www.quefairedemesdechets.fr
Privilégiez la réparation ou le don de votre appareil !

The product incl. accessories and packaging materials are recyclable and are subject to extended producer responsibility.

Dispose them separately, following the illustrated Info-tri (sorting information), for better waste treatment.

The Triman logo is valid in France only.



Contact your local refuse disposal authority for more details of how to dispose of your worn-out product.



To help protect the environment, please dispose of the product properly when it has reached the end of its useful life and not in the household waste. Information on collection points and their opening hours can be obtained from your local authority.

Faulty or used batteries/rechargeable batteries must be recycled. Return the batteries/rechargeable batteries and/or the product to the available collection points.



Environmental damage through incorrect disposal of the batteries/rechargeable batteries!

Remove the batteries/battery pack from the product before disposal.

Batteries/rechargeable batteries may not be disposed of with the usual domestic waste. They may contain toxic heavy metals and are subject to hazardous waste treatment rules and regulations. The chemical symbols for heavy metals are as follows: Cd = cadmium, Hg = mercury, Pb = lead. That is why you should dispose of used batteries/rechargeable batteries at a local collection point.

● Warranty

The product has been manufactured to strict quality guidelines and meticulously examined before delivery. In the event of material or manufacturing defects you have legal rights against the retailer of this product. Your legal rights are not limited in any way by our warranty detailed below.

The warranty for this product is 3 years from the date of purchase. The warranty period begins on the date of purchase. Keep the original sales receipt in a safe location as this document is required as proof of purchase.

Any damage or defects already present at the time of purchase must be reported without delay after unpacking the product.

Should the product show any fault in materials or manufacture within 3 years from the date of purchase, we will repair or replace it – at our choice – free of charge to you. The warranty period is not extended as a result of a claim being granted. This also applies to replaced and repaired parts.

This warranty becomes void if the product has been damaged, or used or maintained improperly.

The warranty covers material or manufacturing defects. This warranty does not cover product parts subject to normal wear and tear, thus considered consumables (e.g. batteries, rechargeable batteries, tubes, cartridges), nor damage to fragile parts, e.g. switches or glass parts.

● **Warranty claim procedure**

So that your request can be processed quickly, please observe the following instructions:

For all inquiries, please have the receipt and item number (IAN 508293_2507) ready as proof of purchase.

The article number can be taken from the identification label on the product, engraving on the product, the front cover of your manual (at the bottom left), or the sticker on the back or bottom of the product.

If malfunctions or other defects arise, first contact the service department indicated below by phone or email.

You can then send a product recorded as defective to the communicated service address postage-free, making sure to enclose proof of purchase (receipt) and information on the details of the defect and when it occurred.



You can download and view this and numerous other manuals at parkside-diy.com. This QR code takes you directly to parkside-diy.com. Choose your country and use the search screen to search for the operating instructions. Entering the item number (IAN) 508293_2507 takes you to the operating instructions for your item.

● Service

GB

Service Great Britain

Tel.: 08000518970

Contact form on *parkside-diy.com*

IAN 508293_2507

IE

Service Ireland

Tel.: 1800851251

Contact form on *parkside-diy.com*

IAN 508293_2507

CE

Liste des pictogrammes/ symboles utilisés	Page	72
Introduction	Page	75
Utilisation conforme aux prescriptions . . .	Page	76
Contenu de l'emballage	Page	76
Liste des pièces	Page	77
Données techniques	Page	78
Consignes générales de sécurité . .	Page	80
Mise en service	Page	85
Déballage du produit et premier nettoyage	Page	85

Fonctionnement	Page	86
Charge de la batterie	Page	86
Insertion de la batterie dans l'outil sans fil.	Page	89
Vérifier le niveau de charge de la batterie dans l'outil sans fil.	Page	90
Retirer la batterie de l'outil sans fil	Page	91
Nettoyage et entretien	Page	91
Nettoyage	Page	91
Entretien	Page	92
Rangement	Page	92
Mise au rebut	Page	93
Garantie	Page	97
Faire valoir sa garantie	Page	102
Service après-vente	Page	105

Liste des pictogrammes/symboles utilisés



Lisez le mode d'emploi.



DANGER ! – Indique un danger avec un risque élevé, qui, s'il n'est pas évité, peut entraîner la mort ou une blessure grave (par ex. risque d'étouffement ou d'asphyxie)



AVERTISSEMENT ! – Indique un danger avec un risque modéré, qui, s'il n'est pas évité, peut entraîner la mort ou une blessure grave (par ex. risque de décharge électrique)



PRUDENCE ! – Indique un danger avec un faible risque, qui, s'il n'est pas évité, peut entraîner une blessure légère à modérée (par ex. risque de brûlures)



ATTENTION ! – Avertit du risque d'éventuels dommages matériels (par ex. risque de court-circuit)



INFO : Ce symbole avec ce signal important « Info » propose plus d'informations utiles.



Courant continu/tension continue



Utilisez le produit seulement à l'intérieur de locaux secs.



Protégez la batterie de la chaleur et du rayonnement solaire direct permanent.



Protégez la batterie de l'eau et de l'humidité.



Protégez la batterie du feu.



Consignes de sécurité



Instructions de manipulation



Le sigle CE confirme la conformité aux directives de l'UE applicables au produit.

Li-Ion

Batterie lithium-ion

12 V 4 Ah BATTERIE

● Introduction

Nous vous félicitons pour l'achat de votre nouveau produit. Vous avez opté pour un produit de grande qualité. Le mode d'emploi fait partie intégrante de ce produit. Il contient des indications importantes pour la sécurité, l'utilisation et la mise au rebut. Veuillez lire consciencieusement toutes les indications d'utilisation et de sécurité du produit. Ce produit doit uniquement être utilisé conformément aux instructions et dans les domaines d'application spécifiés. Lors d'une cession à tiers, veuillez également remettre tous les documents.

● Utilisation conforme aux prescriptions

Le produit doit être exclusivement utilisé avec un appareil de la série **X 12 V TEAM**. Le produit doit être exclusivement utilisé avec tous les appareils de la série **X 12 V TEAM**. Le produit doit être uniquement chargé avec des chargeurs de la série **X 12 V TEAM**.

Le produit n'est pas prévu pour une utilisation commerciale. D'autres utilisations ou modifications du produit sont considérées comme non conforme aux prescriptions et présentent un risque d'accident important. Le fabricant ne peut être tenu responsable des dommages résultant d'une utilisation non conforme.

● Contenu de l'emballage

1× Batterie

1× Mode d'emploi

i INFO : Le chargeur n'est pas compris dans le contenu de l'emballage.

● Liste des pièces

Avant de lire, dépliez la page des illustrations et familiarisez-vous avec toutes les fonctionnalités du produit.

- 1 Batterie
- 2 Bouton de déverrouillage
- 3 Chargeur *
- 4 Voyant de contrôle de charge – rouge
- 5 Voyant de contrôle de charge – vert
- 6 Cordon d'alimentation avec fiche secteur

* Le chargeur n'est pas compris dans le contenu de l'emballage.

● Données techniques

Batterie (li-ion) :	PAPK 12 B4
Nombre de cellules :	6
Tension nominale :	12 V 
Capacité :	4,0 Ah
Énergie :	48 Wh

Température ambiante recommandée :

Température maximale :	+50 °C max.
Durant la charge :	+4 °C à +40 °C
Lors du fonctionnement :	+4 °C à +50 °C
Durant le stockage :	0 °C à +45 °C

Durée de recharge :

Nous vous recommandons de charger ce produit avec les chargeurs suivants :

- PLGK 12 A3
- PDSLK 12 A1

Durée de charge	PLGK 12 A3	PDSLГ 12 A1
PAPK 12 B4	120 min	60 min

Les clients peuvent commander des batteries et chargeurs de recharge compatibles dans les boutiques en ligne Lidl pour les pays suivants :

Allemagne (lidl.de), France (lidl.fr), Belgique (lidl.be), République tchèque (lidl.cz), Pays-Bas (lidl.nl), Pologne (lidl.pl), Slovaquie (lidl.sk), Espagne (lidl.es)

Les clients des autres pays peuvent commander sur www.optimex-shop.com.



Consignes générales de sécurité



PRUDENCE ! Risque d'explosion !



Ne jetez pas la batterie avec les déchets ménagers, au feu ou dans l'eau. N'exposez pas la batterie au rayonnement puissant du soleil pendant une longue période, et ne



la posez pas sur des radiateurs (maximum



45 °C).

Manipulation et utilisation d'outils sans fil avec précaution

- Chargez les batteries uniquement avec les chargeurs appartenant à la série X 12 V TEAM.

Lorsqu'un chargeur est adapté à seulement un certain type de batteries, il existe un risque d'incendie s'il est utilisé avec d'autres batteries.

- **Utilisez seulement les batteries prévues pour ce type d'outils électriques.** L'utilisation d'autres batteries peut provoquer des blessures et représente un risque d'incendie.
- **Éloignez la batterie non utilisés de trombones, pièces de monnaie, clés, clous, vis ou autres petits objets métalliques qui pourraient provoquer un pontage des contacts.** Un court-circuit entre les contacts de la batterie peut causer des brûlures ou provoquer un incendie.
- **Lors d'une mauvaise utilisation, un liquide peut fuir de la batterie. Évitez tout contact avec celui-ci. En cas de contact involontaire, rincez avec de l'eau. Si du liquide pénètre dans les yeux, consultez également un médecin.**

Le liquide s'écoulant de la batterie peut conduire à des irritations de la peau ou des brûlures.

- **N'utilisez pas de batterie endommagée ou modifiée.** Les batteries endommagées ou modifiées peuvent se comporter de manière imprévisible et provoquer un incendie, une explosion ou entraîner un risque de blessure.
- **N'exposez pas une batterie à un feu ou à des températures élevées.** Des feux ou températures supérieures à +130 °C peuvent entraîner une explosion.
- **Respectez toutes les instructions de chargement et ne rechargez jamais la batterie ou l'outil sans fil en dehors de la plage de température spécifiée dans le mode d'emploi.** Une charge incorrecte ou une charge en dehors de la plage de température admise peut détruire la batterie et augmenter le risque d'incendie.

Maintenance

- **N'effectuez aucune maintenance sur des batteries endommagées.** Toute maintenance de batteries doit être effectuée seulement par le fabricant ou par des services après-vente agréés.

Consignes de sécurité spéciales concernant les appareils à batterie

- **Assurez-vous que l'appareil est éteint avant d'insérer la batterie.** L'insertion d'une batterie dans un outil électrique sous tension peut entraîner des accidents.
- **Chargez vos batteries uniquement en intérieur, le chargeur étant conçu pour cela.**
- **Afin de réduire le risque d'une décharge électrique, débranchez la fiche du chargeur de la prise de courant avant de le nettoyer.**

- **N'exposez pas la batterie au rayonnement puissant du soleil pendant une longue période, et ne la posez pas sur des radiateurs.** La chaleur détériore la batterie et il existe un risque d'explosion.
- **Laissez refroidir une batterie qui a chauffé avant de la charger.**
- **N'ouvrez pas la batterie et évitez toute détérioration mécanique.** Il existe un risque de court-circuit et des vapeurs risquent de s'échapper pouvant irriter les voies respiratoires. Veillez à une arrivée d'air frais et consultez immédiatement un médecin en cas de troubles.
- **Ne rechargez jamais de batteries non rechargeables.** L'appareil risquerait d'être détérioré.

● **Mise en service**

● **Déballage du produit et premier nettoyage**

1. Sortez le produit de l'emballage et enlevez tous les matériaux d'emballage et films protecteurs.
2. Vérifiez si toutes les pièces sont disponibles et si l'étendue de la livraison est complète (voir « Contenu de l'emballage »).
3. Vérifiez si le produit et toutes les pièces sont en bon état. Si vous constatez une détérioration ou un défaut, n'utilisez pas le produit mais procédez comme décrit au chapitre « Garantie ».
4. Nettoyez toutes les pièces du produit comme décrit au chapitre « Nettoyage et entretien » avant la première utilisation.

● Fonctionnement

● Charge de la batterie

AVERTISSEMENT !

- Chargez la batterie [1] uniquement dans des locaux secs. La surface extérieure de la batterie doit être propre et sèche avant de l'insérer dans le chargeur [3]. Il existe un risque de blessures par électrocution.

PRUDENCE !

- N'exposez pas la batterie [1] à des conditions extrêmes comme la chaleur et les coups. Il existe un risque de blessure causé par la fuite de solution à électrolyte ! Lors d'un contact avec les yeux ou la peau, rincez immédiatement et abondamment à l'eau claire ou au neutralisateur et consultez aussitôt un médecin.

REMARQUE

- La batterie [1] n'atteint sa pleine capacité qu'après plusieurs charges.
- Chargez la batterie avant la première utilisation.
- Pour charger la batterie [1] utilisez exclusivement un chargeur de la série **X 12 V TEAM**.
- Une durée de fonctionnement nettement raccourcie malgré une charge indique que la batterie est usée et doit être remplacée. Utilisez uniquement une batterie de rechange d'origine de la série **X 12 V TEAM**.
- Laissez refroidir la batterie avant de la charger.
- La batterie peut être chargée à tout moment sans réduire sa durée de vie.

REMARQUE

- Une interruption du processus de charge n'entraîne aucun dommage de la batterie.
- Rechargez la batterie [1] avant son utilisation si son niveau de charge est moyen ou faible.
- Les voyants de contrôle de charge (vert [5] et rouge [4]) indiquent l'état du chargeur [3] et le niveau de charge de la batterie :

LED	État
LED verte allumée sans batterie insérée	Chargeur prêt à l'emploi
LED vert allumée	Batterie entièrement chargée
LED rouge allumée	Batterie en cours de charge

1. Enlevez la batterie **1** de l'outil sans fil.
2. Placez la batterie dans le chargeur **3**.
3. Branchez la fiche secteur **6** sur une prise de courant.
4. Lorsque la batterie est complètement chargée : Enlevez la batterie du chargeur. Débranchez la fiche secteur de la prise de courant.

● Insertion de la batterie dans l'outil sans fil

REMARQUE

- N'insérez la batterie **1** dans l'outil sans fil que lorsque ce dernier est prêt à être utilisé.
- Glissez la batterie le long du rail de guidage dans l'outil sans fil. La batterie s'enclenche de manière audible.

● Vérifier le niveau de charge de la batterie dans l'outil sans fil

REMARQUE

- La batterie **1** doit être insérée dans l'outil sans fil pour vérifier le niveau de charge.
 - L'affichage du niveau de charge sur l'outil sans fil signale le niveau de charge de la batterie.
- Maintenez l'interrupteur marche appuyé lorsque que l'outil fonctionne.
- Le niveau de charge de la batterie **1** est affiché par le voyant LED correspondant qui s'allume :

LED	État
rouge – jaune – vert	Batterie entièrement chargée
rouge – jaune	Batterie chargée à moitié
rouge	La batterie doit être chargée

● Retirer la batterie de l'outil sans fil

REMARQUE

- Éteignez l'outil sans fil avant d'en retirer la batterie 1.

- Appuyez sur le bouton de déverrouillage 2. Enlevez la batterie de l'outil sans fil.

● Nettoyage et entretien

● Nettoyage

REMARQUE

- N'utilisez pas de produits nettoyants ou de désinfectants chimiques, alcalins, abrasifs ou agressifs pour réaliser le nettoyage, car ils pourraient endommager les surfaces.

- Veillez à ce qu'aucun liquide ne pénètre à l'intérieur du produit.
- Conservez toujours le produit propre, sec et exempt d'huile ou de graisse. Enlevez la poussière après chaque utilisation et avant le rangement.
- Un nettoyage régulier et approprié aide à garantir une utilisation en toute sécurité et prolonge la durée de vie du produit.
- Nettoyez le produit avec un chiffon sec. Utilisez un pinceau souple pour atteindre les endroits difficiles.

● **Entretien**

- Le produit ne nécessite aucune maintenance.

● **Rangement**

- Retirez la batterie **1** de l'outil sans fil avant de le stocker pour une longue période.

- Pendant une période de stockage plus longue, vérifiez le niveau de charge de la batterie tous les 3 mois environ.
- La température de stockage de la batterie est comprise entre 0 °C et +45 °C.
- Évitez un froid ou une chaleur extrême pendant le stockage pour que la batterie ne perde pas en puissance.
- Rangez la batterie seulement lorsqu'elle est partiellement chargée. Durant une période de stockage plus longue 2 à 3 LED doivent être allumées. L'affichage du niveau de charge sur l'outil sans fil signale le niveau de charge de la batterie.

● Mise au rebut

L'emballage se compose de matières recyclables pouvant être mises au rebut dans les déchetteries locales.



Veillez respecter l'identification des matériaux d'emballage pour le tri sélectif, ils sont identifiés avec des abréviations (a) et des chiffres (b) ayant la signification suivante : 1-7 : plastiques/20-22 : papiers et cartons/80-98 : matériaux composite.

Produit :



Points de collecte sur www.quefairedemesdechets.fr
Privilégiez la réparation ou le don de votre appareil !

Le produit ainsi que les accessoires et les matériaux d'emballage sont recyclables et relèvent de la responsabilité élargie du producteur.

Éliminez-les séparément, en suivant l'Info-tri illustrée, dans l'intérêt d'un meilleur traitement des déchets.

Le logo Triman n'est valable qu'en France.



Votre mairie ou votre municipalité vous renseigneront sur les possibilités de mise au rebut des produits usagés.



Afin de contribuer à la protection de l'environnement, veuillez ne pas jeter votre produit usagé dans les ordures ménagères, mais éliminez-le de manière appropriée. Pour obtenir des renseignements concernant les points de collecte et leurs horaires d'ouverture, vous pouvez contacter votre municipalité.

Les piles/piles rechargeables défectueuses ou usagées doivent être recyclées. Les piles et/ou piles rechargeables et/ou le produit doivent être retournés dans les centres de collecte proposés.



Pollution de l'environnement par la mise au rebut incorrecte des piles/piles rechargeables !

Retirez les piles/le pack de piles du produit avant sa mise au rebut.

Les piles/piles rechargeables ne doivent pas être mises au rebut avec les ordures ménagères. Elles peuvent contenir des métaux lourds toxiques et doivent être considérées comme des déchets spéciaux. Les symboles chimiques des métaux lourds sont les suivants : Cd = cadmium, Hg = mercure, Pb = plomb. Pour cette raison, veuillez toujours déposer les piles/piles rechargeables usagées dans les conteneurs de recyclage communaux.

● Garantie

Article L217-16 du Code de la consommation

Lorsque l'acheteur demande au vendeur, pendant le cours de la garantie commerciale qui lui a été consentie lors de l'acquisition ou de la réparation d'un bien meuble, une remise en état couverte par la garantie, toute période d'immobilisation d'au moins sept jours vient s'ajouter à la durée de la garantie qui restait à courir. Cette période court à compter de la demande d'intervention de l'acheteur ou de la mise à disposition pour réparation du bien en cause, si cette mise à disposition est postérieure à la demande d'intervention.

Indépendamment de la garantie commerciale souscrite, le vendeur reste tenu des défauts de conformité du bien et des vices rédhibitoires dans les conditions prévues aux articles L217-4 à L217-13 du Code de la consommation et aux articles 1641 à 1648 et 2232 du Code Civil.

Article L217-4 du Code de la consommation

Le vendeur livre un bien conforme au contrat et répond des défauts de conformité existant lors de la délivrance.

Il répond également des défauts de conformité résultant de l'emballage, des instructions de montage ou de l'installation lorsque celle-ci a été mise à sa charge par le contrat ou a été réalisée sous sa responsabilité.

Article L217-5 du Code de la consommation

Le bien est conforme au contrat :

- 1° S'il est propre à l'usage habituellement attendu d'un bien semblable et, le cas échéant :
 - s'il correspond à la description donnée par le vendeur et possède les qualités que celui-ci a présentées à l'acheteur sous forme d'échantillon ou de modèle ;

- s'il présente les qualités qu'un acheteur peut légitimement attendre eu égard aux déclarations publiques faites par le vendeur, par le producteur ou par son représentant, notamment dans la publicité ou l'étiquetage ;
- 2° Ou s'il présente les caractéristiques définies d'un commun accord par les parties ou être propre à tout usage spécial recherché par l'acheteur, porté à la connaissance du vendeur et que ce dernier a accepté.

Article L217-12 du Code de la consommation

L'action résultant du défaut de conformité se prescrit par deux ans à compter de la délivrance du bien.

Article 1641 du Code civil

Le vendeur est tenu de la garantie à raison des défauts cachés de la chose vendue qui la rendent impropre à l'usage auquel on la destine, ou qui diminuent tellement

cet usage que l'acheteur ne l'aurait pas acquise, ou n'en aurait donné qu'un moindre prix, s'il les avait connus.

Article 1648 1er alinéa du Code civil

L'action résultant des vices rédhibitoires doit être intentée par l'acquéreur dans un délai de deux ans à compter de la découverte du vice.

Les pièces détachées indispensables à l'utilisation du produit sont disponibles pendant la durée de la garantie du produit.

Le produit a été fabriqué selon des critères de qualité stricts, et contrôlé consciencieusement avant sa livraison. En cas de défaut de matériau ou de fabrication, vous avez des droits légaux vis-à-vis du vendeur du produit. Vos droits légaux ne sont en aucun cas limités par notre garantie mentionnée ci-dessous.

La garantie de ce produit est de 3 ans à partir de la date d'achat. La période de garantie commence à la date d'achat. Conservez l'original de la preuve d'achat dans un endroit sûr car ce document est nécessaire pour prouver l'achat.

Tout dommage ou défaut déjà présent au moment de l'achat doit être signalé immédiatement après le déballage du produit.

Si le produit présente un défaut de matériau ou de fabrication dans les 3 ans qui suivent la date d'achat, nous le réparerons ou le remplacerons – à notre choix – gratuitement pour vous. La période de garantie n'est pas prolongée par une demande de garantie acceptée. Cette mesure s'applique également pour les pièces remplacées et réparées.

Cette garantie est annulée si le produit a été endommagé ou utilisé ou entretenu de manière incorrecte.

La garantie couvre les défauts de matériels et de fabrication. Cette garantie ne couvre pas les pièces du produit soumises à une usure normale, et qui sont donc considérées comme des pièces d'usure (par exemple les piles, les piles rechargeables, tuyaux, les cartouches d'encre), ni les dommages aux pièces fragiles, par exemple les interrupteurs ou les pièces en verre.

● **Faire valoir sa garantie**

Afin de garantir la rapidité de traitement de votre demande, veuillez tenir compte des indications suivantes :

Pour toute demande, veuillez conserver le ticket de caisse et le numéro de référence de l'article

(IAN 508293_2507) au titre de preuves d'achat.

Le numéro de référence de l'article est indiqué sur la plaque signalétique du produit, sur une gravure présente sur celui-ci, sur la page de couverture de votre manuel (en bas à gauche) ou sur l'autocollant placé sur la face arrière ou inférieure du produit.

En cas de dysfonctionnement de l'appareil ou de tout autre défaut, contactez en premier lieu le service après-vente par téléphone ou par e-mail aux coordonnées indiquées ci-dessous.

Tout produit considéré comme défectueux peut alors être envoyé sans frais de port supplémentaires au service clientèle indiqué, accompagné de la preuve d'achat (ticket de caisse) et d'une description écrite du défaut mentionnant également sa date d'apparition.



Le site [parkside-diy.com](https://www.parkside-diy.com) vous permet de visualiser et de télécharger ce mode d'emploi ainsi que de nombreux autres manuels.

Ce code QR vous permet d'accéder directement au site [parkside-diy.com](https://www.parkside-diy.com). Sélectionnez votre pays et cherchez les modes d'emploi dans le champ de recherche. La

numéro de référence de l'article (IAN) 508293_2507
vous permet d'accéder au mode d'emploi se rapportant
à votre article.

● Service après-vente

FR **Service après-vente France**

Tél.: 0800907612

Formulaire de contact sur *parkside-diy.com*

IAN 508293_2507

BE **Service après-vente Belgique**

Tel.: 080012614

Formulaire de contact sur *parkside-diy.com*

IAN 508293_2507



Lijst van gebruikte pictogrammen/symbolen	Pagina 108
Inleiding	Pagina 111
Beoogd gebruik	Pagina 112
Leveringsomvang	Pagina 112
Lijst van onderdelen	Pagina 113
Technische gegevens	Pagina 114
Algemene veiligheidsaanwijzingen	Pagina 116
Ingebruikname	Pagina 120
Product uitpakken en grondig reinigen. .	Pagina 120

Bediening	Pagina 121
Accu opladen	Pagina 121
Accu in het accu-gereedschap plaatsen	Pagina 124
Ladingsniveau van de accu op accu- gereedschap controleren	Pagina 125
Accu uit het accu-gereedschap halen ..	Pagina 126
Schoonmaken en onderhoud	Pagina 127
Schoonmaken	Pagina 127
Onderhoud	Pagina 128
Opbergen	Pagina 128
Afvoer	Pagina 129
Garantie	Pagina 132
Afwikkeling in geval van garantie	Pagina 134
Service	Pagina 136

Lijst van gebruikte pictogrammen/symbolen



Lees de gebruiksaanwijzing.



GEVAAR! – Duidt op een gevaar met een hoog risico dat ernstig letsel of de dood tot gevolg kan hebben, als dit niet wordt voorkomen (bijv. verstikkingsgevaar)



WAARSCHUWING! – Duidt op een gevaar met een middelmatig risico dat ernstig letsel of de dood tot gevolg kan hebben, als dit niet wordt voorkomen (bijv. gevaar voor elektrische schokken)



VOORZICHTIG! – Duidt op een gevaar met een laag risico dat licht tot matig letsel tot gevolg kan hebben, als dit niet wordt voorkomen (bijv. verbrandingsgevaar)



OPGELET! – Waarschuwt voor mogelijke schade aan eigendommen (bijv. risico op kortsluiting)



INFO: Dit symbool met de aanduiding “Info” duidt op verdere nuttige informatie.



Gelijkstroom/-spanning



Gebruik het product alleen in droge binnenruimtes.



Bescherm de accu tegen hitte en langdurig, intens zonlicht.



Bescherm de accu tegen water en vocht.



Bescherm de accu tegen vuur.



Veiligheidsaanwijzingen



Aanwijzingen voor het gebruik



Het CE-teken bevestigt dat het product voldoet aan de betreffende EU-richtlijnen.

Li-Ion

Lithium-ion accu

12 V 4 Ah ACCU

● Inleiding

Hartelijk gefeliciteerd met de aankoop van uw nieuwe product. U heeft voor een hoogwaardig product gekozen. De gebruiksaanwijzing is een deel van het product. Deze bevat belangrijke aanwijzingen voor veiligheid, gebruik en verwijdering. Maakt U zich voor de ingebruikname van het product met alle bedienings- en veiligheidsvoorschriften vertrouwd. Gebruik het product alleen zoals beschreven en voor de aangegeven toepassingsgebieden. Overhandig alle documenten bij doorgifte van het product aan derden.

● Beoogd gebruik

Het product dient in combinatie met een apparaat van de serie **X 12 V TEAM** worden gebruikt.

Het product is compatibel met alle apparaten van de serie **X 12 V TEAM**. Het product mag alleen met opladers van de serie **X 12 V TEAM** worden opgeladen.

Het product is niet bestemd voor commercieel gebruik. Andere toepassingen of veranderingen van het product gelden als onjuist en vormen een substantieel gevaar voor ongevallen. De fabrikant wijst iedere aansprakelijkheid af voor schade die is ontstaan door ander gebruik dan het beoogde.

● Leveringsomvang

1× Accu

1× Gebruiksaanwijzing

❗ **INFO:** De oplader wordt niet meegeleverd.

● Lijst van onderdelen

Vouw voor het lezen de bladzijde met de afbeeldingen uit en maak uzelf daarna vertrouwd met alle functionaliteit van het product.

- 1 Accu
- 2 Ontgrendelingstoets
- 3 Oplader *
- 4 Oplaadcontrolelampje – rood
- 5 Oplaadcontrolelampje – groen
- 6 Aansluitsnoer met netstekker

* De oplader wordt niet meegeleverd.

● Technische gegevens

Accu (Li-Ion):	PAPK 12 B4
Aantal cellen:	6
Nominale spanning:	12 V 
Capaciteit:	4,0 Ah
Energie:	48 Wh

Aanbevolen omgevingstemperatuur:

Maximum temperatuur:	max. +50 °C
Tijdens het opladen:	+4 °C tot +40 °C
Tijdens gebruik:	+4 °C tot +50 °C
Bij opslag:	0 °C tot +45 °C

Oplaadduur:

Wij raden u aan om dit product met de volgende opladers op te laden:

- PLGK 12 A3
- PDSLK 12 A1

Oplaadduur	PLGK 12 A3	PDSLK 12 A1
PAPK 12 B4	120 min	60 min

Klanten kunnen compatibele vervangende accu's/
batterijen en opladers bestellen in de Lidl online shops
voor de volgende landen:

Duitsland (lidl.de), Frankrijk (lidl.fr), België (lidl.be),
Tsjechië (lidl.cz), Nederland (lidl.nl), Polen (lidl.pl),
Slowakije (lidl.sk), Spanje (lidl.es)

Klanten uit alle overige landen kunnen bestellen op
www.optimex-shop.com.



Algemene veiligheidsaanwijzingen



VOORZICHTIG! Explosiegevaar!



Gooi de accu niet bij het huishoudelijk afval, in open vuur of in water. Stel de accu niet gedurende langere tijd bloot aan sterke zonnestraling en leg deze niet op verwarmingslichamen (max. 45 °C).

Zorgvuldige omgang met en gebruik van accu-gereedschap

- Laad accu's alleen op met opladers, die bij de serie X 12 V TEAM horen. Bij een oplader die

geschikt is voor een bepaald soort accu's, bestaat brandgevaar als deze met andere soorten accu's wordt gebruikt.

- **Gebruik in de elektrische apparaten alleen accu's die daarvoor zijn bestemd.** Gebruik van andere accu's kan letsel en brandgevaar veroorzaken.
- **Houd de niet gebruikte accu uit de buurt van paperclips, munten, sleutels, spijkers, schroeven, of andere kleine metalen voorwerpen die kortsluiting kunnen veroorzaken.** Kortsluiting tussen accupolen kan brandwonden of brand veroorzaken.
- **Bij onjuist gebruik kan vloeistof uit de accu naar buiten lekken. Vermijd contact daarmee. Bij toevallig contact met water afspoelen. Als de vloeistof in de ogen komt, raadpleeg dan bovendien een arts.** Lekkende vloeistof kan irritatie van de huid of brandwonden veroorzaken.

- **Gebruik geen beschadigde of gemodificeerde accu's.** Beschadigde of gemodificeerde accu's kunnen zich onvoorspelbaar gedragen en kunnen gevaar voor brand, explosies of letsels veroorzaken.
- **Stel accu's niet bloot aan vuur en hoge temperaturen.** Vuur of temperaturen van meer dan +130 °C kunnen explosies veroorzaken.
- **Volg alle aanwijzingen voor het opladen op en laad de accu of het op een accu-gereedschap nooit op buiten het in de gebruikshandleiding aangegeven temperatuurbereik.** Onjuist opladen of opladen bij te hoge of te lage temperaturen kan de accu beschadigen en het brandgevaar vergroten.

Service

- **Verricht geen onderhoud aan beschadigde accu's.** Al het onderhoud aan accu's mag alleen worden uitgevoerd door de fabrikant of zijn daartoe gemachtigde klantenservice.

Speciale veiligheidsaanwijzingen voor accuapparaten

- **Zorg ervoor dat het apparaat is uitgeschakeld voordat u de accu plaatst.** Het plaatsen van een accu in een elektrisch apparaat dat ingeschakeld is, kan ongelukken veroorzaken.
- **Laad uw batterijen altijd binnen op, omdat de oplader alleen daarvoor bestemd is.**
- **Om het risico op een elektrische stroomstoot te reduceren, trekt u de stekker van de oplader uit het stopcontact, voordat u gaat reinigen.**
- **Stel de accu niet gedurende langere tijd bloot aan sterke zonnestraling en leg deze niet op verwarmingslichamen.** Hitte beschadigt de accu en er bestaat explosiegevaar.
- **Laat een verwarmde accu voor het laden afkoelen.**

- **Open de accu niet en vermijd mechanische beschadigingen van de accu.** Er bestaat gevaar op kortsluiting en er kunnen dampen uittreden, die de ademhalingsorganen kunnen irriteren. Zorg voor frisse lucht en neem bij klachten contact op met een arts.
- **Gebruik geen niet-oplaadbare batterijen.** Het apparaat kan worden beschadigd.

● Ingebruikname

● **Product uitpakken en grondig reinigen**

1. Haal het product uit zijn verpakking en verwijder al het verpakkingsmateriaal en beschermfolie.
2. Controleer of alle onderdelen aanwezig zijn en of de beschrijving van het meegeleverde volledig is (zie “Leveringsomvang”).
3. Controleer of het product en alle onderdelen in goede staat zijn. Mocht u een beschadiging of een

defect vaststellen, gebruik het product dan niet, maar ga te werk zoals beschreven in het hoofdstuk “Garantie”.

4. Maak voor het eerste gebruik alle onderdelen van het product schoon zoals dat in het hoofdstuk “Schoonmaken en onderhoud” staat beschreven.

● Bediening

● Accu opladen



WAARSCHUWING!

- Laad de accu  alleen in droge ruimtes op. De buitenste vlakken van de accu moeten schoon en droog zijn, voordat u de accu in de oplader  plaatst. Er bestaat gevaar op letsel door elektrische schokken.

VOORZICHTIG!

- Stel de accu  niet bloot aan extreme omstandigheden, zoals hitte en schokken. Er bestaat gevaar voor letsel door uitlopende elektrolyt-oplossing! Spoel bij oog- of huidcontact de betrokken plaatsen met water of neutralisator en raadpleeg een arts.

TIP

- De accu  bereikt pas na meerdere keren opladen zijn volledige capaciteit.
- Laad de accu voor het eerste gebruik op.
- Gebruik voor het opladen van de accu  uitsluitend een oplader van de serie **X 12 V TEAM**.

TIP

- Een wezenlijk verkorte gebruikstijd ondanks oplading geeft aan dat de accu versleten is en vervangen moet worden. Gebruik alleen een originele reserve-accu van de serie **X 12 V TEAM**.
 - Laat de accu voor het opladen afkoelen.
 - De accu kan altijd worden opgeladen, zonder daarbij de levensduur te verkorten.
 - Een onderbreking van het oplaadproces leidt niet tot een beschadiging van de accu.
-
- Laad de accu 1 op voordat u deze gaat gebruiken of als het ladingsniveau gemiddeld of laag is.
 - De oplaadcontrolelampjes (groen 5 en rood 4) geven de status van de oplader 3 en de accu aan:

LED	Status
Groene LED licht op zonder geplaatste accu	Oplader klaar voor gebruik
Groene LED brandt	Accu volledig opgeladen
Rode LED brandt	Accu wordt opgeladen

1. Verwijder de accu **1** uit het accu-gereedschap.
2. Plaats de accu in de oplader **3**.
3. Steek de netstekker **6** in een stopcontact.
4. Als de accu volledig is opgeladen: Verwijder de accu uit de oplader. Trek de netstekker uit het stopcontact.

● Accu in het accu-gereedschap plaatsen

TIP

- Plaats de accu **1** pas in het accu-gereedschap als het accu-gereedschap volledig is voorbereid voor gebruik.

- Schuif de accu langs de geleiderail in het accu-gereedschap. De accu klikt hoorbaar vast.

● Ladingsniveau van de accu op accu-gereedschap controleren

TIP

- De accu 1 moet in het accu-gereedschap zijn geplaatst om het ladingsniveau te controleren.
 - De aanduiding van het ladingsniveau op het accu-gereedschap geeft het ladingsniveau van de accu aan.
- Houd de inschakelaar ingedrukt als het accu-gereedschap in gebruik is.

- Het ladingsniveau van de accu **1** wordt door het branden van de overeenkomstige LED-lampjes weergegeven:

LED	Status
rood – geel – groen	Accu volledig opgeladen
rood – geel	Accu voor de helft opgeladen
rood	Accu moet worden opgeladen

● Accu uit het accu-gereedschap halen

TIP

- Schakel het accu-gereedschap uit, voordat u de accu **1** uit het accu-gereedschap haalt.
- Druk op de ontgrendelingstoetsen **2**. Trek de accu uit het accu-gereedschap.

● Schoonmaken en onderhoud

● Schoonmaken

TIP

- Gebruik geen chemische, alkalische, schurende of andere agressieve schoonmaak- en desinfectiemiddelen om het product schoon te maken omdat deze de oppervlakken kunnen beschadigen.
- Let erop dat er geen vloeistof in het binnenste van het product terechtkomt.
- Houd het product altijd schoon, droog en vrij van olie of smeervet. Verwijder stof telkens na gebruik en voordat u het apparaat opbergt.
- Regelmatig deugdelijk schoonmaken helpt om veilig gebruik van het product te verzekeren en de levensduur ervan te verlengen.

- Maak het product met een droge doek schoon. Gebruik een zachte kwast voor moeilijk toegankelijke plaatsen.

● **Onderhoud**

- Het product is onderhoudsvrij.

● **Opbergen**

- Haal de accu **1** voor een langere opslag uit het accu-gereedschap.
- Controleer tijdens een langere opbergperiode ongeveer elke 3 maanden het ladingsniveau van de accu en laadt de accu indien nodig op.
- De opslagtemperatuur voor de accu ligt tussen 0 °C en +45 °C.
- Vermijd tijdens de opslag extreme koude of hitte, zodat de accu geen vermogen verliest.

- Sla de accu alleen op als deze deels is opgeladen. Tijdens een langere opslagtijd moeten 2 tot 3 LED's branden. De aanduiding van het ladingsniveau op het accu-gereedschap geeft het ladingsniveau van de accu aan.

● Afvoer

De verpakking bestaat uit milieuvriendelijke grondstoffen die u via de plaatselijke recyclingcontainers kunt afvoeren.



Neem de aanduiding van de verpakkingsmaterialen voor de afvalscheiding in acht. Deze zijn gemarkeerd met de afkortingen (a) en een cijfers (b) met de volgende betekenis: 1–7: kunststoffen/20–22: papier en vezelplaten/80–98: composietmaterialen.

Product:



Points de collecte sur www.quefairedemesdechets.fr
Privilégiez la réparation ou le don de votre appareil !

Het product, waaronder het toebehoren, en de verpakkingsmaterialen kunnen worden gerecycled en zijn onderhevig aan een uitgebreide verantwoordelijkheid van de fabrikant. Gooi ze apart weg, overeenkomstig de aangegeven Info-tri (informatie over afvalscheiding), voor een beter afvalbeheer. Het Triman-logo geldt alleen voor Frankrijk.



Informatie over de mogelijkheden om het uitgediende product na gebruik te verwijderen, verstrekt uw gemeentelijke overheid.



Gooi het afgedankte product omwille van het milieu niet weg via het huisvuil, maar geef het af bij het daarvoor bestemde depot of het gemeentelijke milieupark. Over afgifteplaatsen en hun openingstijden kunt u zich bij uw aangewezen instantie informeren.

Defecte of verbruikte batterijen/accu's moeten worden gerecycled. Geef batterijen/accu's en/of het product af bij de daarvoor bestemde verzamelstations.



Milieuschade door foutieve verwijdering van de batterijen/accu's!

Verwijder de batterijen/het accupack uit het product alvorens het af te voeren.

Batterijen/accu's mogen niet via het huisvuil worden weggegooid. Ze kunnen giftige zware metalen bevatten en vallen onder het chemisch afval. De chemische

symbolen van de zware metalen zijn: Cd = cadmium, Hg = kwik, Pb = lood. Geef verbruikte batterijen/accu's daarom af bij een gemeentelijk inzamelpunt.

● Garantie

Het product werd volgens strenge kwaliteitsrichtlijnen gemaakt en voor de uitlevering zorgvuldig gecontroleerd. In geval van materiaal- of fabricagefouten hebt u tegenover de verkoper van het product wettelijke rechten. Uw wettelijke rechten worden op geen enkele manier door onze hieronder vermelde garantie beperkt.

De garantie voor dit product bedraagt 3 jaar vanaf aankoopdatum. De garantieperiode gaat in op de datum van aankoop. Bewaar het originele bewijs van aankoop op een veilige plek aangezien dit document nodig is als bewijs.

Alle beschadigingen of gebreken die reeds op het moment van aankoop aanwezig zijn, moeten meteen na het uitpakken van het product worden gemeld.

Mocht het product binnen 3 jaar na aankoopdatum een materiaal- of fabricagefout vertonen, zullen wij het – naar onze keuze – gratis voor u repareren of vervangen. De garantieperiode wordt door een plaatsgevonden garantieverlening niet verlengd. Dit geldt ook voor vervangen en gerepareerde onderdelen.

Deze garantie vervalt als het product werd beschadigd of onjuist is gebruikt of onderhouden.

De garantie dekt materiaal- en fabricagefouten af. Deze garantie dekt geen productonderdelen die aan normale slijtage onderhevig zijn en daarom als verbruiksartikelen worden beschouwd (bv. batterijen, oplaadbare batterijen, slangen, inktpatronen), noch dekt zij schade aan breekbare onderdelen, bv. schakelaars of onderdelen die van glas zijn gemaakt.

● Afwikkeling in geval van garantie

Volg de volgende aanwijzingen op voor een snelle behandeling van uw probleem:

Houd bij alle vragen alstublieft de kassabon en het artikelnummer (IAN 508293_2507) als bewijs van aankoop bij de hand.

Het artikelnummer kunt u vinden op het typeplaatje van het product, een gravure op het product, het titelblad van uw gebruiksaanwijzing (linksonder) of de sticker op de achter- of onderkant van het product.

Neem bij problemen of overige gebreken met het product eerst contact op met de hieronder vermelde service-afdeling, telefonisch of per e-mail.

Een als defect aangemerkt product kunt u dan samen met het aankoopbewijs (kassabon) en een uitleg over het probleem of gebrek en wanneer het zich heeft voorgedaan gratis naar het aan u meegedeelde service-adres opsturen.



Op parkside-diy.com kunt u deze en vele andere handleidingen inzien en downloaden.
Met deze QR-code komt u direct op parkside-diy.com.
Selecteer daar uw land en zoek via de zoekfunctie naar de gebruiksaanwijzingen. Door het invoeren van het artikelnummer (IAN) 508293_2507 komt u bij de gebruiksaanwijzingen voor uw artikel.

● Service

(NL)

Service Nederland

Tel.: 08000229556

Contactformulier op *parkside-diy.com*

IAN 508293_2507

(BE)

Service België

Tel.: 080012614

Contactformulier op *parkside-diy.com*

IAN 508293_2507



Wykaz użytych piktogramów i symboli	Strona 139
Wstęp	Strona 142
Użytkowanie zgodne z przeznaczeniem	Strona 143
Zakres dostawy	Strona 143
Wykaz części	Strona 144
Dane techniczne	Strona 145
Ogólne instrukcje bezpieczeństwa	Strona 147
Uruchomienie	Strona 152
Rozpakowanie i dokładne czyszczenie produktu	Strona 152

Obsługa	Strona 153
Doładować akumulator	Strona 153
Wkładanie akumulatora do narzędzia bezczepowego	Strona 157
Sprawdzanie stanu naładowania akumulatora narzędzia bezczepowego	Strona 158
Wymywanie akumulatora z narzędzia bezczepowego	Strona 159
Czyszczenie i konserwacja	Strona 160
Czyszczenie	Strona 160
Konserwacja	Strona 161
Przechowywanie	Strona 161
Utylizacja	Strona 162
Gwarancja	Strona 167
Sposób postępowania w przypadku naprawy gwarancyjnej	Strona 169
Serwis	Strona 171

Wykaz użytych piktogramów i symboli



Przeczytać instrukcję obsługi.



NIEBEZPIECZEŃSTWO! – Wskazuje niebezpieczeństwo o wysokim stopniu ryzyka, które, jeśli się go nie uniknie, spowoduje śmierć lub poważne obrażenia (np. uduszenie)



OSTRZEŻENIE! – Wskazuje niebezpieczeństwo o średnim stopniu ryzyka, które, jeśli się go nie uniknie, może spowodować śmierć lub poważne obrażenia (np. ryzyko porażenia prądem)



OSTROŻNIE! – Wskazuje niebezpieczeństwo o niskim stopniu ryzyka, które, jeśli się go nie uniknie, może spowodować niewielkie lub umiarkowane obrażenia (np. ryzyko poparzenia)



UWAGA! – Ostrzega przed możliwymi szkodami materialnymi (np. ryzyko zwarcia)



INFO: Ten symbol ze słowem „Info” zawiera dalsze użyteczne informacje.



Prąd stały/Napięcie stałe



Produkt stosować tylko w pomieszczeniach suchych.



Chronić akumulator przed gorącym i bezpośrednim działaniem promieni słonecznych.



Chronić akumulator przed wodą i wilgocią.



Chronić akumulator przed ogniem.



Instrukcje bezpieczeństwa



Instrukcje użytkowania



Znak CE potwierdza zgodność z dyrektywami UE mającymi zastosowanie do produktu.

Li-Ion

Akumulator litowo-jonowy

12 V 4 Ah AKUMULATOR

● Wstęp

Gratulujemy Państwu zakupu nowego produktu. Tym samym zdecydowali się Państwo na zakup produktu wysokiej jakości. Instrukcja obsługi jest częścią tego produktu. Zawiera ona ważne wskazówki dotyczące bezpieczeństwa, użytkowania i utylizacji. Przed pierwszym użyciem produktu należy zapoznać się ze wszystkimi wskazówkami dotyczącymi obsługi i bezpieczeństwa. Używać produktu wyłącznie zgodnie z jego poniżej opisanym przeznaczeniem. W przypadku przekazania produktu innej osobie należy dołączyć do niego całą jego dokumentację.

● Użytkowanie zgodne z przeznaczeniem

Produkt może być używany jako źródło energii w połączeniu z urządzeniem serii **X 12 V TEAM**. Produkt jest kompatybilny z urządzeniami serii **X 12 V TEAM**. Produkt można ładować wyłącznie ładowarkami z serii **X 12 V TEAM**.

Produkt nie jest przeznaczony do użytku komercyjnego. Inne zastosowania lub zmiany w produkcie są traktowane jako niewłaściwe i stwarzają znaczne ryzyko wypadku. Producent nie ponosi odpowiedzialności za szkody powstałe w wyniku użycia produktu niezgodnie z jego przeznaczeniem.

● Zakres dostawy

1× Akumulator

1× Instrukcja obsługi

❗ **INFO:** Ładowarki nie ma w wyposażeniu.

● Wykaz części

Przed przeczytaniem należy zajrzeć na stronę z rysunkami i zapoznać się ze wszystkimi funkcjami produktu.

- 1 Akumulator
- 2 Przycisk zwalniający
- 3 Ładowarka *
- 4 Kontrolka ładowania – czerwona
- 5 Kontrolka ładowania – zielona
- 6 Kabel zasilania z wtyczką sieciową

* Ładowarki nie ma w wyposażeniu.

● Dane techniczne

Akumulator (litowo-jonowy):	PAPK 12 B4
Ilość ogniw:	6
Napięcie znamionowe:	12 V 
Pojemność:	4,0 Ah
Wartość energetyczna:	48 Wh

Zalecana temperatura otoczenia:

Maksymalna temperatura:	maks. +50 °C
Podczas ładowania:	+4 °C do +40 °C
Podczas pracy:	+4 °C do +50 °C
Podczas przechowywania:	0 °C do +45 °C

Czas ładowania:

Zalecamy ładowanie tego produktu za pomocą następujących ładowarek:

- PLGK 12 A3
- PDSLK 12 A1

Czas ładowania	PLGK 12 A3	PDSLK 12 A1
PAPK 12 B4	120 min	60 min

Klienci mogą zamówić kompatybilne zamiennie baterie i ładowarki w sklepach internetowych Lidl w następujących krajach:

Niemcy (lidl.de), Francja (lidl.fr), Belgia (lidl.be),
Republika Czeska (lidl.cz), Niderlandy (lidl.nl), Polska
(lidl.pl), Słowacja (lidl.sk), Hiszpania (lidl.es)

Klienci z innych krajów mogą je zamówić tutaj: [from www.optimex-shop.com](http://www.optimex-shop.com).



Ogólne instrukcje bezpieczeństwa



OSTROŻNIE! Ryzyko eksplozji!



Nie wyrzucać akumulatora z odpadami domowymi i nie wrzucać do ognia lub wody. Nie wystawiać akumulatora na długotrwałe działanie promieni słonecznych i nie kłaść na kaloryferach (maks. 45 °C).

Ostrożne obchodzenie się i używanie narzędzi akumulatorowych

- **Akumulatory należy ładować wyłącznie za pomocą ładowarek serii X 12 V TEAM.** Ładowarka odpowiednia dla określonego typu akumulatora może spowodować pożar podczas używania z innym akumulatorem.
- **W elektronarzędziach używać tylko odpowiednich akumulatorów.** Użycie innych akumulatorów może spowodować obrażenia lub pożar.
- **Nieużywany akumulator należy trzymać z dala od spinaczy, monet, kluczy, gwoździ, śrub lub innych małych metalowych przedmiotów, które mogłyby spowodować zwarcie styków.** Zwarcie między stykami akumulatora może spowodować oparzenia lub pożar.

- **Nieprawidłowo używany akumulatora może spowodować wycieki płynu. Unikać kontaktu z płynem. W razie przypadkowego kontaktu spłukać wodą. Jeśli płyn dostanie się do oczu, zasięgnąć dodatkowej pomocy medycznej.** Wyciekający z akumulatora płyn może spowodować podrażnienie skóry lub poparzenia.
- **Nie używać uszkodzonego lub zmodyfikowanego akumulatora.** Uszkodzone lub zmienione akumulatory mogą zachowywać się w nieprzewidziany sposób i spowodować pożar, wybuch lub obrażenia.
- **Nie narażać akumulatora na działanie ognia ani innych źródeł ciepła.** Ogień lub temperatura powyżej +130 °C może spowodować wybuch.
- **Przestrzegać wszystkich instrukcji ładowania i nigdy nie ładować akumulatora ani narzędzia bezprzewodowego poza zakresem temperatur podanym w instrukcji obsługi.** Nieprawidłowe

Ładowanie lub ładowanie poza dopuszczalnym zakresem temperatur może zniszczyć akumulator i zwiększa ryzyko pożaru.

Serwis

- **Nigdy nie serwisować uszkodzonych akumulatorów.** Wszystkie konserwacje akumulatorów powinny być wykonywane wyłącznie przez producenta lub autoryzowane centrum serwisowe.

Specjalne instrukcje bezpieczeństwa dotyczące ładowarek akumulatorów

- **Przed włożeniem akumulatora upewnić się, że urządzenie jest wyłączone.** Włożenie akumulatora do włączonego elektronarzędzia może spowodować wypadek.
- **Akumulatory ładować tylko w pomieszczeniach, ponieważ ładowarka jest przeznaczona tylko do**

pracy w pomieszczeniach.

- **Aby zmniejszyć ryzyko porażenia prądem, przed czyszczeniem należy odłączyć ładowarkę od gniazdka sieciowego.**
- **Nie narażać akumulatora na długotrwałe działanie silnego światła słonecznego i nie kłaść na kaloryferach.** Ciepło uszkadza akumulator i istnieje ryzyko wybuchu.
- **Przed ładowaniem odczekać, aż nagrany akumulator ostygnie.**
- **Nie otwierać akumulatora i unikać mechanicznego uszkodzenia akumulatora.** Istnieje ryzyko zwarcia i wydostawania się oparów drażniących drogi oddechowe. Wyjść na świeże powietrze i poszukać dodatkowej pomocy medycznej w razie zauważenia jakichkolwiek objawów.
- **Nie używać baterii jednorazowych.** Urządzenie może ulec uszkodzeniu.

● Uruchomienie



● **Rozpakowanie i dokładne czyszczenie produktu**

1. Wyjąć produkt z opakowania i usunąć wszystkie materiały opakunkowe oraz folie ochronne.
2. Sprawdzić, czy są wszystkie części i czy opisany zakres dostawy jest kompletny (patrz akapit „Zakres dostawy”).
3. Sprawdzić, czy produkt i wszystkie części są w dobrym stanie. W razie zauważenia jakichkolwiek uszkodzeń lub defektów nie używać produktu, ale postępować zgodnie z opisem w rozdziale „Gwarancja”.
4. Przed pierwszym użyciem wyczyścić wszystkie części produktu zgodnie z opisem w akapicie „Czyszczenie i konserwacja”.

● Obsługa

● Doładować akumulator



OSTRZEŻENIE!

- Akumulator  należy ładować wyłącznie w suchych pomieszczeniach. Zewnętrzna powierzchnia akumulatora musi być czysta i sucha przed włożeniem akumulatora do ładowarki . Istnieje ryzyko obrażeń w wyniku porażenia prądem.

OSTROŻNIE!

- Nie narażać akumulatora  na działanie ekstremalnych warunków, takich jak wysoka temperatura i wstrząsy. Wyciekający roztwór elektrolitu grozi obrażeniami! W przypadku kontaktu z oczami lub skórą przemyć dotknięte obszary wodą lub środkiem neutralizującym i skonsultować się z lekarzem.

RADA

- Akumulator  osiąga pełną pojemność dopiero po kilkukrotnym naładowaniu.
- Przed pierwszym użyciem należy naładować akumulator.
- Do ładowania akumulatora  należy używać wyłącznie ładowarki serii **X 12 V TEAM**.

RADA

- Znacznie skrócony czas pracy mimo naładowania oznacza, że akumulator jest rozładowany i należy go wymienić. Należy używać wyłącznie oryginalnych akumulatorów zamiennych serii **X 12 V TEAM**.
 - Pozwolić akumulatorowi ostygnąć przed ładowaniem.
 - Akumulator można ładować w dowolnej chwili bez skracania jego żywotności.
 - Przerwanie procesu ładowania nie powoduje uszkodzenia akumulatora.
-
- Przed użyciem naładować akumulator [1], jeśli stan naładowania jest średni lub niski.
 - Kontrolki ładowania (zielona [5] i czerwona [4]) pokazują stan ładowarki [3] i akumulatora:

Dioda LED	Stan
Świeci się zielona dioda LED bez włożonego akumulatora	Ładowarka gotowa do użycia
Świeci się zielona dioda LED	Akumulator w pełni naładowany
Świeci się czerwona dioda LED	Ładowanie akumulatora

1. Akumulator **1** wyjąć z narzędzia bezprzewodowego.
2. Akumulator włożyć do ładowarki **3**.
3. Wtyczkę sieciową **6** włożyć do gniazdka sieciowego.
4. Gdy akumulator jest w pełni naładowany:
Akumulator wyjąć z ładowarki. Wtyczkę sieciową wyjąć z gniazdka sieciowego.

● Wkładanie akumulatora do narzędzia bezprzewodowego

RADA

- Akumulator  wkładać do narzędzia bezprzewodowego tylko wtedy, gdy narzędzie bezprzewodowe jest w pełni przygotowane do użytku.
- Akumulator wsunąć w prowadnice narzędzia bezprzewodowego. Akumulator słyszalnie zatrzaśnie się na swoim miejscu.

● Sprawdzenie stanu naładowania akumulatora narzędzia bezprzewodowego

RADA

- W celu sprawdzenia stanu naładowania akumulator  musi być włożony do narzędzia bezprzewodowego.
 - Wskaźnik stanu naładowania na narzędziu bezprzewodowym pokazuje stan naładowania akumulatora.
- Przytrzymać wciśnięty przycisk zasilania, gdy narzędzie bezprzewodowe jest w użyciu.

- Stan naładowania akumulatora **1** sygnalizowany jest świeceniem się odpowiedniej diody LED:

Dioda LED	Stan
czerwona – żółta – zielona	Akumulator w pełni naładowany
czerwona – żółta	Akumulator naładowany do połowy
czerwona	Akumulator wymaga naładowania

● Wyjmowanie akumulatora z narzędzia bezprzewodowego

RADA

- Przed wyjęciem akumulatora **1** z narzędzia bezprzewodowego należy wyłączyć narzędzie bezprzewodowe.

- Nacisnąć przycisk zwalniający [2]. Wyciągnąć akumulator z narzędzia bezprzewodowego.

● Czyszczenie i konserwacja

● Czyszczenie

RADA

- Do czyszczenia produktu nie należy używać chemicznych, alkalicznych, ściernych ani agresywnych środków czyszczących lub dezynfekujących, ponieważ mogą one uszkodzić powierzchnie.
- Upewniać się, że żadne ciecze nie dostaną się do wnętrza produktu.
- Zawsze utrzymywać produkt w czystości, suchy i wolny od oleju lub smarów. Po każdym użyciu i przed schowaniem usuwać kurz.

- Regularne prawidłowe czyszczenie pomaga zapewnić bezpieczne użytkowanie i wydłużyć żywotność produktu.
- Produkt czyścić suchą szmatką. W trudno dostępnych miejscach używać miękkiej szczotki.

● **Konserwacja**

- Produkt nie wymaga żadnych prac konserwacyjnych.

● **Przechowywanie**

- W przypadku długiego okresu przechowywania akumulator **1** należy wyjąć z narzędzia akumulatorowego.
- Podczas długiego okresu przechowywania stan naładowania akumulatora sprawdzać mniej więcej co 3 miesiące i w razie potrzeby doładowywać akumulator.

- Temperatura przechowywania akumulatora wynosi od 0 °C do +45 °C.
- Unikaj ekstremalnego zimna lub ciepła podczas przechowywania, aby zapobiec utracie wydajności akumulatora.
- Akumulator przechowywać częściowo naładowany. Podczas dłuższego przechowywania powinny zaświecić się 2 lub 3 diody LED. Wskaźnik stanu naładowania na narzędziu akumulatorowym wskazuje stanu naładowania akumulatora.

● Utylizacja

Opakowanie wykonane jest z materiałów przyjaznych dla środowiska, które można przekazać do utylizacji w lokalnym punkcie przetwarzania surowców wtórnych.



Przy segregowaniu odpadów prosimy zwrócić uwagę na oznakowanie materiałów opakowaniowych, oznaczone są one skrótami (a) i numerami (b) o następującym znaczeniu: 1–7: Tworzywa sztuczne/20–22: Papier i tektura/80–98: Materiały kompozytowe.

Produkt:



Points de collecte sur www.quefairedemesdechets.fr
Privilégiez la réparation ou le don de votre appareil !

Produkt, w tym akcesoriai materiały opakowaniowe, nadają się do recyklingu i podlegają rozszerzonej odpowiedzialności producenta.

Wyrzucić je osobno, zgodnie z ilustracją przedstawiającą informacje o sortowaniu, aby zapewnić lepszą utylizację odpadów.

Logo Triman jest ważne tylko dla Francji.



Informacji na temat możliwości utylizacji wyeksploatowanego produktu udziela urząd gminy lub miasta.



Z uwagi na ochronę środowiska nie wyrzucać urządzenia po zakończeniu eksploatacji do odpadów domowych, lecz prawidłowo zutylizować. Informacji o punktach zbiorczych i ich godzinach otwarcia udziela odpowiedni urząd.

Elektroodpady nie mogą być wyrzucane do pojemników do selektywnej zbiórki odpadów komunalnych. Można je oddać w specjalnie wyznaczonych miejscach np. Punkt Selektywnej Zbiórki Odpadów Komunalnych lub/bądź w

punktach handlowych oferujących w sprzedaży sprzęt elektroniczny.

Należy postępować zgodnie z obowiązującymi w Polsce przepisami dotyczącymi selektywnej zbiórki urządzeń elektrycznych i elektronicznych. Zużyty sprzęt może mieć szkodliwy wpływ na środowisko i zdrowie ludzi z uwagi na potencjalną zawartość niebezpiecznych substancji, mieszanin oraz części składowych. Gospodarstwo domowe spełnia ważną rolę w przyczynianiu się do ponownego użycia i odzysku surowców wtórnych, w tym recyklingu zużytego sprzętu. Na tym etapie kształtuje się postawy, które wpływają na zachowanie wspólnego dobra jakim jest czyste środowisko naturalne.

Uszkodzone lub zużyte baterie/akumulatory muszą być poddane recyklingowi. Oddać baterie/akumulatory i/lub produkt w dostępnych punktach zbiórki.



Niewłaściwa utylizacja baterii/akumulatorów stwarza zagrożenie dla środowiska naturalnego!

Przed utylizacją należy wyjąć baterie/akumulatory z produktu.

Baterii/akumulatorów nie należy wyrzucać razem z odpadami domowymi. Mogą one zawierać szkodliwe metale ciężkie i należy je traktować jak odpady specjalne. Symbole chemiczne metali ciężkich są następujące: Cd = kadm, Hg = rtęć, Pb = ołów. Dlatego też zużyte baterie/akumulatory należy przekazywać do komunalnych punktów gromadzenia odpadów niebezpiecznych.

● Gwarancja

Produkt został wyprodukowany zgodnie z surowymi wytycznymi dotyczącymi jakości i dokładnie przetestowane przed dostawą. W przypadku wad materiałowych lub produkcyjnych przysługują Państwu prawa ustawowe wobec sprzedawcy produktu. Państwa prawa ustawowe nie są w żaden sposób ograniczone przez naszą gwarancję przedstawioną poniżej.

Gwarancja na ten produkt wynosi 3 lata od daty zakupu. Okres gwarancji rozpoczyna się od daty zakupu. Proszę przechowywać oryginalny rachunek w bezpiecznym miejscu, ponieważ ten dokument jest wymagany jako dowód zakupu.

Wszelkie uszkodzenia lub wady obecne już w momencie zakupu należy zgłosić niezwłocznie po rozpakowaniu produktu.

Jeżeli w ciągu 3 lat od daty zakupu produkt wykáže wady materiałowe lub produkcyjne, to – według naszego uznania – bezpłatnie go naprawimy lub wymienimy. Okres gwarancji nie ulega przedłużeniu o przyznane roszczenie gwarancyjne. Dotyczy to również wymienionych i naprawionych części.

Niniejsza gwarancja traci ważność, jeśli produkt został uszkodzony, był niewłaściwie użytkowany lub konserwowany.

Gwarancja obejmuje wady materiałowe i produkcyjne. Niniejsza gwarancja nie obejmuje części produktu, które podlegają normalnemu zużyciu i dlatego są uważane za części zużywalne (np. baterie, akumulatory, węże, wkłady atramentowe), ani nie obejmuje uszkodzeń części delikatnych, np. przełączników lub części wykonanych ze szkła.

Zgodnie z Kodeksem Cywilnym art. 581 §1 wraz z wymianą urządzenia lub ważnej części czas gwarancji rozpoczyna się na nowo.

● Sposób postępowania w przypadku naprawy gwarancyjnej

Aby zapewnić szybkie rozpatrzenie wniosku, należy postępować zgodnie z poniższymi instrukcjami:

Do wszystkich zapytań proszę mieć przygotowany paragon i numer artykułu (IAN 508293_2507) jako dowód zakupu.

Numer artykułu można znaleźć na tabliczce znamionowej produktu, na grawerze na produkcie, na stronie tytułowej instrukcji (w lewym dolnym rogu) lub na naklejce z tyłu lub na spodzie produktu.

W przypadku wystąpienia usterek funkcjonalnych lub innych wad należy najpierw skontaktować się

telefonicznie lub pocztą elektroniczną z wymienionym poniżej działem serwisowym.

Następnie można wysłać produkt zarejestrowany jako wadliwy na podany adres serwisowy bezpłatnie, załączając dowód zakupu (paragon) i określając, na czym polega wada i kiedy wystąpiła.



Te i wiele innych instrukcji można przeglądać i pobrać na stronie parksidediy.com. Ten kod QR przeniesie Cię bezpośrednio na stronę parksidediy.com.

Wybierz swój kraj i użyj maski wyszukiwania, aby wyszukać instrukcje obsługi. Wprowadź numer artykułu (IAN) 508293_2507, aby uzyskać dostęp do instrukcji obsługi artykułu.

● Serwis



Serwis Polska

Tel.: 008004912069

Formularz kontaktowy na stronie *parksidediy.com*

IAN 508293_2507



Seznam použitých piktogramů a symbolů	Strana 174
Úvod	Strana 177
Použití ke stanovenému účelu	Strana 177
Rozsah dodávky	Strana 178
Seznam dílů	Strana 178
Technické údaje	Strana 182
Všeobecné bezpečnostní pokyny	Strana 186
Uvedení do provozu	Strana 186
Výrobek vybalte a vyčistěte jej	Strana 186

Obsluha	Strana 187
Nabijte akumulátor	Strana 187
Vložte akumulátor do akumulátorového nástroje	Strana 191
Zkontrolujte stav nabití akumulátoru akumulátorového nástroje	Strana 191
Vyměňte akumulátor z akumulátorového nástroje	Strana 193
Čištění a údržba	Strana 193
Čištění	Strana 193
Údržba	Strana 194
Skladování	Strana 194
Zlikvidování	Strana 195
Záruka	Strana 198
Postup v případě uplatňování záruky ...	Strana 200
Servis	Strana 202

Seznam použitých piktogramů a symbolů



Přečtěte si návod na obsluhu.



NEBEZPEČÍ! – Označuje ohrožení s vysokým stupněm rizika, které má, pokud se mu nezabrání, za následek smrt nebo těžké zranění (např. nebezpečí udušení)



VAROVÁNÍ! – Označuje nebezpečí se středním stupněm rizika, které může mít, pokud se mu nezabrání, za následek těžké zranění nebo smrt (např. riziko úrazu elektrickým proudem)



OPATRNĚ! – Označuje ohrožení s nízkým stupněm rizika, které může mít, pokud se mu nezabrání, za následek lehké až střední zranění (např. nebezpečí opaření)



VÝSTRAHA! – Varuje před možným poškozením majetku (např. nebezpečí zkratu)



INFORMACE: Tento symbol se signálním slovem „Informace“ poskytuje další užitečné informace.



Stejnoseměrný proud/napětí



Používejte výrobek jen v suchých vnitřních prostorách.



Chraňte akumulátor před horkem a trvalým, silným slunečním zářením.



Chraňte akumulátor před vodou a vlhkem.



Chraňte akumulátor před ohněm.



Bezpečnostní pokyny



Pokyny pro činnost



Značka CE potvrzuje shodu se směrnicemi EU, které se na výrobek vztahují.

Li-Ion

Lithium-iontový akumulátor

12 V 4 Ah AKUMULÁTOR

● Úvod

Blahopřejeme Vám ke koupi nového výrobku. Rozhodli jste se pro kvalitní produkt. Návod k obsluze je součástí tohoto výrobku. Obsahuje důležité pokyny pro bezpečnost, použití a likvidaci. Před použitím výrobku se seznamte se všemi pokyny k obsluze a bezpečnostními pokyny. Používejte výrobek jen popsaným způsobem a na uvedených místech. Při předání výrobku třetí osobě předejte i všechny podklady.

● Použití ke stanovenému účelu

Výrobek lze používat pouze společně s přístrojem řady **X 12 V TEAM**. Výrobek je kompatibilní se všemi přístroji řady **X 12 V TEAM**. Výrobek smí být nabíjen jen nabíječkami řady **X 12 V TEAM**.

Výrobek není určen pro použití k podnikatelským účelům. Jiné použití nebo úpravy výrobku se považují za užívání v rozporu se stanoveným účelem a představují značné riziko nehod. Výrobce nenesе žádnou odpovědnost za škody způsobené nesprávným upotřebením.

● Rozsah dodávky

1× Akumulátor

1× Návod na obsluhu

i **INFORMACE:** Nabíječka není obsažena v rozsahu dodávky.

● Seznam dílů

Otevřete před dalším čtením stránku s obrázky a seznamte se se všemi funkcemi výrobku.

1 Akumulátor

2 Tlačítko odblokování

- 3 Nabíječka *
- 4 Kontrolka nabíjení – červená
- 5 Kontrolka nabíjení – zelená
- 6 Přípojné vedení se síťovou zástrčkou

* Nabíječka není obsažena v rozsahu dodávky.

● Technické údaje

Akumulátor (Li-Ion):	PAPK 12 B4
Počet článků:	6
Jmenovité napětí:	12 V 
Kapacita:	4,0 Ah
Energie:	48 Wh

Doporučená okolní teplota:

Maximální teplota:	max. +50 °C
V průběhu procesu nabíjení:	+4 °C až +40 °C
Při provozu:	+4 °C až +50 °C
Při skladování:	0 °C až +45 °C

Doba nabíjení:

Doporučujeme vám nabíjet tento výrobek pomocí následujících nabíječek:

- PLGK 12 A3
- PDSLK 12 A1

Doba nabíjení	PLGK 12 A3	PDSLK 12 A1
PAPK 12 B4	120 min	60 min

V následujících zemích si mohou zákazníci objednat kompatibilní náhradní baterie a nabíječky v internetových obchodech Lidl:

Německo (lidl.de), Francie (lidl.fr), Belgie (lidl.be), Česká republika (lidl.cz), Nizozemsko (lidl.nl), Polsko (lidl.pl), Slovensko (lidl.sk), Španělsko (lidl.es).

Zákazníci ze všech ostatních zemí mohou objednávat na adrese www.optimex-shop.com.



Všeobecné bezpečnostní pokyny



OPATRNE! Riziko výbuchu!



Akumulátor nevhazujte do domácího odpadu, ohně ani vody. Nevystavujte akumulátor po delší dobu intenzivnímu slunečnímu záření ani ho nepokládejte na topná tělesa (max. 45 °C).

Opatrné zacházení s akumulátorovými nástroji a jejich používání

- **Akumulátory nabíjejte pouze pomocí nabíječek, které patří do řady X 12 V TEAM.** U nabíječky, která je určena pro určitý druh akumulátorů, hrozí

v případě jejího použití s jinými akumulátory riziko požáru.

- **V elektrických nástrojích používejte pouze akumulátory pro ně určené.** Použití jiných akumulátorů může způsobit poranění a vést k nebezpečí požáru.
- **Nepoužívaný akumulátor uchovávejte v bezpečné vzdálenosti od kancelářských sponek, mincí, klíčů, hřebíků, šroubů či jiných malých kovových předmětů, které by mohly zapříčinit přemostění kontaktů.** Zkrat mezi kontakty akumulátoru může mít za následek popáleniny nebo požár.
- **Pokud jsou použity nesprávně, může z akumulátoru unikat tekutina. Vyhněte se kontaktu s ní. Při náhodném kontaktu opláchněte vodou. Pokud se kapalina dostane do očí, požadujte navíc lékařskou pomoc.** Unikající kapalina z akumulátoru může vést k podráždění pokožky nebo popáleninám.

- **Nepoužívejte poškozený nebo změněný akumulátor.** Poškozené nebo upravené akumulátory se mohou chovat nepředvídatelně a vést k požáru, výbuchu nebo nebezpečí zranění.
- **Nevystavujte akumulátor ohni nebo vysokým teplotám.** Oheň nebo teploty nad +130 °C mohou vyvolat explozi.
- **Dodržujte všechny pokyny k nabíjení a nabíjejte akumulátor akumulátorového nástroje nikdy mimo rozsah teplot uvedený v návodu k obsluze.** Nesprávné nabíjení nebo nabíjení mimo přípustný rozsah teplot mohou akumulátor zničit a zvyšují nebezpečí vzniku požáru.

Servis

- **Nikdy neudržujte poškozené akumulátory.** Veškerá údržba akumulátorů by měla být provedena pouze výrobcem nebo autorizovanými servisními středisky.

Zvláštní bezpečnostní pokyny pro akumulátorové přístroje

- **Před vložením akumulátoru se ujistěte, že je přístroj vypnutý.** Vkládání akumulátoru do elektrického nástroje, který je zapnutý, může vést k nehodám.
- **Baterie nabíjejte pouze v interiéru, protože nabíječka je určena pouze pro to.**
- **Chcete-li snížit riziko úrazu elektrickým proudem, vytáhněte před čištěním zástrčku nabíječky ze zásuvky.**
- **Nevystavujte akumulátor po delší dobu intenzivnímu slunečnímu záření ani ho neodkládejte na topná tělesa.** Teplo poškozuje akumulátor a existuje nebezpečí výbuchu.
- **Před nabíjením nechte ohřátý akumulátor vychladnout.**

- **Neotevírejte akumulátor a zabraňte jeho mechanickému poškození.** Existuje nebezpečí zkratu a mohou uniknout páry, které dráždí dýchací cesty. Zajistěte čerstvý vzduch a, pokud máte obtíže, vyhledejte navíc lékařskou pomoc.
- **Nepoužívejte dobíjecí baterie.** Přístroj může být poškozen.

● Uvedení do provozu

● Výrobek vybalte a vyčistěte jej



1. Vyjměte výrobek z obalu a odstraňte veškeré balicí materiály a ochranné fólie.
2. Zkontrolujte, zda jsou k dispozici všechny díly a zda je rozsah dodávky kompletní (viz „Rozsah dodávky“).
3. Zkontrolujte, zda je výrobek a všechny součásti v dobrém stavu. Pokud zjistíte jakékoli poškození nebo závadu, výrobek nepoužívejte, ale postupujte podle popisu v kapitole „Záruka“.

4. Před prvním použitím vyčistěte všechny součásti výrobku podle popisu v kapitole „Čištění a údržba“.

● Obsluha

● Nabijte akumulátor



VAROVÁNÍ!

- Akumulátor  nabíjejte pouze v suchých prostorách. Vnější povrch akumulátoru musí být před vložením akumulátoru do nabíječky  čistý a suchý. Existuje nebezpečí zranění elektrickým proudem.

OPATRŇĚ!

- Nevystavujte akumulátor  extrémním podmínkám, jako je teplo a nárazy. Existuje nebezpečí zranění vytékajícím roztokem elektrolytu! Při kontaktu s očima nebo pokožkou opláchněte postižená místa vodou neutralizačním prostředkem a vyhledejte lékaře.

UPOZORNĚNÍ

- Akumulátor  dosáhne své plné kapacity teprve po několika nabitích.
- Před prvním použitím akumulátor nabijte.
- K nabíjení akumulátoru  používejte pouze nabíječku řady **X 12 V TEAM**.

UPOZORNĚNÍ

- Podstatně kratší provozní doba i přes nabíjení znamená, že je akumulátor spotřebovaný a je třeba ho vyměnit. Používejte pouze originální náhradní akumulátor řady **X 12 V TEAM**.
 - Před nabíjením nechte akumulátor vychladnout.
 - Akumulátor může být nabíjen kdykoliv, aniž by se snižovala její životnost.
 - Přerušování procesu nabíjení nevede k poškození akumulátoru.
- Nabíjejte akumulátor 1 před jeho použitím, když je stav nabití střední nebo nízký.

- Kontrolky nabíjení (zelená [5] a červená [4]) ukazují stav nabíječky [3] a akumulátoru:

LED	Stav
Svííí zelená LED bez vloženého akumulátoru	Nabíječka připravena k provozu
Svííí zelená LED	Akumulátor je plně nabitý
Svííí červená LED	Akumulátor se nabíjí

1. Vyjměte akumulátor [1] z akumulátorového nástroje.
2. Vložte akumulátor do nabíječky [3].
3. Spojte síťovou zástrčku [6] se zásuvkou.
4. Když je akumulátor plně nabitý: Vyjměte akumulátor z nabíječky. Vytáhněte síťovou zástrčku ze zásuvky.

● Vložte akumulátor do akumulátorového nástroje

UPOZORNĚNÍ

- Nevkládejte akumulátor  do akumulátorového nástroje, dokud nebude akumulátorový nástroj zcela připraven k použití.
 - Zasuňte akumulátor podél vodící lišty do akumulátorového nástroje. Akumulátor slyšitelně zapadne na místo.
- ## ● Zkontrolujte stav nabití akumulátoru akumulátorového nástroje

UPOZORNĚNÍ

- Chcete-li zkontrolovat stavu nabití, je nutné vložit akumulátor  do akumulátorového nástroje.

UPOZORNĚNÍ

- Indikátor stavu nabití na akumulátorovém nástroji signalizuje stav nabití akumulátoru.
- Když je akumulátorový nástroj v provozu, držte tlačítko napájení stisknuté.
- Stav nabití akumulátoru **1** je indikován rozsvícením odpovídající kontrolky LED:

LED	Stav
červená – žlutá – zelená	Akumulátor je plně nabitý
červená – žlutá	Akumulátor je nabit na polovinu
červená	Akumulátor je třeba nabít

● Vyjměte akumulátor z akumulátorového nástroje

UPOZORNĚNÍ

- Před vyjmutím akumulátoru **1** z akumulátorového nástroje vypněte akumulátorový nástroj.
- Stiskněte odblokovací tlačítka **2**. Vytáhněte akumulátor z akumulátorového nástroje.

● Čištění a údržba

● Čištění

UPOZORNĚNÍ

- Nepoužívejte žádné chemické, alkalické, abrazivní nebo jiné agresivní čisticí nebo dezinfekční prostředky k čištění výrobku, neboť ty mohou poškodit povrchy.

- Dávejte pozor na to, aby dovnitř výrobku nepronikly žádné kapaliny.
- Udržujte výrobek stále čistý, suchý a zbavený oleje nebo mazacích tuků. Po každém použití a před uskladněním odstraňte prach.
- Pravidelné řádné čištění pomáhá zajistit bezpečné používání a prodlužuje životnost výrobku.
- Výrobek čistěte suchou utěrkou. Pro těžce přístupná místa použijte měkký štětec.

● Údržba

- Výrobek je bezúdržbový.

● Skladování

- Před delším uložením vyjměte akumulátor [1] z akumulátorového nástroje.

- Během delší doby skladování, přibližně každé 3 měsíce, zkontrolujte stav nabití akumulátoru a, pokud je to potřebné, akumulátor nabijte.
- Teplota pro skladování akumulátoru je v rozmezí 0 °C až +45 °C.
- Během skladování se vyvarujte extrémního chladu nebo horku, aby nedošlo ke ztrátě výkonu akumulátoru.
- Skladujte akumulátor jen v částečně nabitém stavu. Během delší doby skladování by měly svítit 2 až 3 indikátory LED. Indikátor stavu nabití na akumulátorovém nástroji signalizuje stav nabití akumulátoru.

● Zlikvidování

Obal se skládá z ekologických materiálů, které můžete zlikvidovat prostřednictvím místních sběrů recyklovatelných materiálů.



Při třídění odpadu se řiďte podle označení obalových materiálů zkratkami (a) a čísly (b), s následujícím významem: 1–7: umělé hmoty/20–22: papír a lepenka/80–98: složené látky.

Výrobek:



Points de collecte sur www.quefairedemesdechets.fr
Privilégiez la réparation ou le don de votre appareil !

Výrobek vč. příslušenství a obalové materiály jsou recyklovatelné a podléhají rozšířené odpovědnosti výrobce.

Likvidujte je odděleně podle ilustrovaných Info-tri (informace o třídění), abyste mohli lépe nakládat s odpady.

Logo Triman platí jen pro Francii.



O možnostech likvidace vysloužilých zařízení se informujte u správy vaší obce nebo města.



V zájmu ochrany životního prostředí vysloužilý výrobek nevyhazujte do domovního odpadu, ale předejte k odborné likvidaci. O sběrnách a jejich otevíracích hodinách se můžete informovat u příslušné správy města nebo obce.

Vadné nebo vybité baterie resp. akumulátory se musí recyklovat. Baterie, akumulátory i výrobek odevzdejte zpět do nabízených sběrů.



Ekologické škody v důsledku chybné likvidace baterií/akumulátorů!

Před odstraněním výrobku do odpadu z něho vyjměte baterie resp. akumulátorový balíček.

Baterie/akumulátory se nesmí zlikvidovat v domácím odpadu. Mohou obsahovat jedovaté těžké kovy a musí se zpracovávat jako zvláštní odpad. Chemické symboly těžkých kovů: Cd = kadmium, Hg = rtuť, Pb = olovo. Proto odevzdejte opotřebované baterie/akumulátory u komunální sběrně.

● Záruka

Výrobek byl vyroben podle přísných směrnic kvality a před dodáním pečlivě otestován. V případě materiálních nebo výrobních vad máte zákonná práva vůči prodejci výrobku. Vaše zákonná práva nejsou níže uvedenou zárukou nijak omezená.

Záruka na tento výrobek je 3 roky od data zakoupení. Záruční doba začíná dnem zakoupení. Originál dokladu o zakoupení si uschovejte na bezpečném místě, protože tento doklad je vyžadován jako doklad o koupi.

Jakékoli poškození nebo závady, které se vyskytly již v okamžiku nákupu, musí být nahlášeny ihned po vybalení výrobku.

Pokud se u výrobku během 3 let od data zakoupení projeví vada materiálu nebo výrobní vada, pak vám ho podle naší volby bezplatně opravíme nebo vyměníme. Záruční doba se po uznané reklamaci neprodlužuje. To platí také pro vyměněné a opravené díly.

Tato záruka je neplatná, pokud byl výrobek poškozený nebo nesprávně používáný anebo udržovaný.

Záruka se kryje na materiálové a výrobní vady. Tato záruka se nevztahuje na díly výrobku, které podléhají běžnému opotřebení, a tím platí jako opotřebitelné díly (např. baterie, hadice, inkoustové barevné patrony), ani se nevztahuje na poškození rozbitných dílů, např. spínačů nebo dílů ze skla.

● **Postup v případě uplatňování záruky**

V zájmu rychlého zpracování Vašeho požadavku se řiďte následujícími pokyny:

Pro všechny požadavky si uschovejte pokladní stvrzenku jako doklad o nákupu a číslo položky (IAN 508293_2507).

Číslo položky najdete na typovém štítku, je vyryto na výrobku, je uvedeno na titulní stránce Vašeho návodu (vlevo dole) nebo je na nálepce na zadní nebo spodní straně výrobku.

Při poruchách funkce nebo jiných závadách nejdříve kontaktujte telefonicky nebo e-mailem níže uvedené servisní oddělení.

Na adresu servisu, kterou Vám sdělíme, můžete zdarma odeslat pouze výrobek, který byl zaznamenaný jako vadný, a to spolu s pokladním dokladem (stvrzenkou), popisem závady a uvedením doby, kdy k závadě došlo.



Na stránkách parkside-diy.com najdete tuto a celou řadu dalších příruček k nahlédnutí a ke stažení. Pomocí tohoto QR kódu se dostanete přímo na stránky parkside-diy.com. Vyberte svou zemi a vyhledejte návod k obsluze pomocí formuláře k vyhledávání. Zadáním čísla položky (IAN) 508293_2507 se dostanete k návodu k obsluze Vašeho výrobku.

● Servis

 **Servis Česká republika**

Tel.: 800023611

Kontaktní formulář je zapnutý *parkside-diy.com*

IAN 508293_2507



Zoznam použitých piktogramov/ symbolov	Strana 205
Úvod	Strana 208
Použitie v súlade s určením	Strana 209
Rozsah dodávky	Strana 209
Zoznam častí	Strana 210
Technické údaje	Strana 211
Všeobecné bezpečnostné upozornenia	Strana 213
Uvedenie do prevádzky	Strana 217
Vybalenie produktu a dôkladné vyčistenie	Strana 217

Obsluha	Strana 218
Nabitie akumulátora	Strana 218
Vloženie akumulátora do náradia s akumulátorom	Strana 222
Kontrola stavu nabitia akumulátora na náradí s akumulátorom	Strana 222
Vybratie akumulátora z náradia s akumulátorom	Strana 224
Čistenie a údržba	Strana 224
Čistenie	Strana 224
Údržba	Strana 225
Skladovanie	Strana 225
Likvidácia	Strana 226
Záruka	Strana 229
Postup v prípade poškodenia v záruke .	Strana 231
Servis	Strana 233

Zoznam použitých piktogramov/symbolov



Prečítajte si návod na obsluhu.



NEBEZPEČENSTVO! – Označuje nebezpečenstvo s vysokým stupňom rizika, ktoré bude mať za následok smrť alebo vážne zranenie, ak sa mu nevyhnete (napr. nebezpečenstvo zadusenía)



VÝSTRAHA! – Označuje nebezpečenstvo so stredným stupňom rizika, ktoré bude mať za následok smrť alebo vážne zranenie, ak sa mu nevyhnete (napr. nebezpečenstvo zásahu elektrickým prúdom)



POZOR! – Označuje nebezpečenstvo s nižším stupňom rizika, ktoré bude mať za následok ľahké až stredne ťažké zranenie, ak sa mu nevyhnete (napr. nebezpečenstvo obarenia)



OPATRNE! – Varuje pred potenciálnymi materiálnymi škodami (napr. nebezpečenstvo skratu)



INFORMÁCIA: Tento symbol so signálnym slovom „Informácia“ ponúka ďalšie užitočné informácie.



Jednosmerný prúd/jednosmerné napätie



Produkt používajte len v suchých interiéroch.



Akumulátor chráňte pred teplom a trvalým silným slnečným žiarením.



Chráňte akumulátor pre vodou a vlhkom.



Chráňte akumulátor pred ohňom.



Bezpečnostné upozornenia



Manipulačné pokyny



Značka CE potvrdzuje zhodu so smernicami EÚ, ktoré sú relevantné pre produkt.

Li-Ion

Lítium-iónový akumulátor

12 V 4 Ah AKUMULÁTOR

● Úvod

Blahoželáme Vám ku kúpe Vášho nového výrobku. Rozhodli ste sa pre veľmi kvalitný výrobok. Návod na obsluhu je súčasťou tohto výrobku. Obsahuje dôležité upozornenia týkajúce sa bezpečnosti, používania a likvidácie. Skôr ako začnete výrobok používať, oboznámte sa so všetkými pokynmi k obsluhu a bezpečnosti. Výrobok používajte iba v súlade s popisom a v uvedených oblastiach používania. V prípade postúpenia výrobku ďalším osobám odovzdajte aj všetky dokumenty patriace k výrobku.

● Použitie v súlade s určením

Produkt sa môže používať s prístrojom zo série **X 12 V TEAM**. Produkt jej kompatibilný so všetkými prístrojmi zo série **X 12 V TEAM**. Produkt sa smie nabíjať iba nabíjačkami zo série **X 12 V TEAM**.

Tento produkt nie je určený na komerčné použitie. Iné použitie alebo zmeny produktu platia ako mimo určenia a predstavujú značné riziko nehôd. Výrobca nepreberá ručenie za škody vzniknuté v dôsledku používania v rozpore s určením.

● Rozsah dodávky

1× Akumulátor

1× Návod na obsluhu

i **INFORMÁCIA:** Nabíjačka nie je súčasťou balenia.

● Zoznam častí

Pred čítaním si otvorte stranu s obrázkami a oboznámte sa so všetkými funkciami produktu.

- 1 Akumulátor
- 2 Odblokovacie tlačidlo
- 3 Nabíjačka *
- 4 Kontrolka nabíjania – červená
- 5 Kontrolka nabíjania – zelená
- 6 Napájací kábel so zástrčkou

* Nabíjačka nie je súčasťou balenia.

● Technické údaje

Akumulátor (lítium-iónový):	PAPK 12 B4
Počet článkov:	6
Menovité napätie:	12 V 
Kapacita:	4,0 Ah
Energia:	48 Wh

Odporúčaná teplota okolia:

Maximálna teplota:	max. +50 °C
Počas nabíjania:	+4 °C až +40 °C
Pri prevádzke:	+4 °C až +50 °C
Pri skladovaní:	0 °C až +45 °C

Doba nabíjania:

Produkt odporúčame nabíjať nasledovnými nabíjačkami:

- PLGK 12 A3
- PDSLK 12 A1

Doba nabíjania	PLGK 12 A3	PDSLK 12 A1
PAPK 12 B4	120 min	60 min

Zákazníci si môžu objednať kompatibilné náhradné batérie a nabíjačky v internetových obchodoch Lidl pre nasledujúce krajiny:

Nemecko (lidl.de), Francúzsko (lidl.fr), Belgicko (lidl.be), Česká republika (lidl.cz), Holandsko (lidl.nl), Poľsko (lidl.pl), Slovensko (lidl.sk), Španielsko (lidl.es)

Zákazníci zo všetkých ostatných krajín si môžu objednať na adrese www.optimex-shop.com.



Všeobecné bezpečnostné upozornenia



POZOR! Riziko výbuchu!



Akumulátor nehádzte do koša, do ohňa ani do vody. Akumulátor nevystavujte na dlhší čas silnému slnečnému žiareniu a neodkladajte ho na radiátory (max. 45 °C).

Opatrné zaobchádzanie s náradím s akumulátorom a jeho používanie

- **Akumulátory nabíjajte iba nabíjačkami, ktoré patria do série X 12 V TEAM.** Nabíjačka vhodná pre určitý typ akumulátora môže spôsobiť požiar, keď sa použije s inými akumulátormi.
- **V elektrickom náradí používajte iba vhodné akumulátory.** Používanie iných akumulátorov môže viesť k vzniku poranení a požiaru.
- **Nepoužívaný akumulátor udržiavajte v bezpečnej vzdialenosti od kancelárskych sponiek, mincí, kľúčov, klincov, skrutiek alebo iných malých kovových predmetov, ktoré môžu spôsobiť premostenie kontaktov.** Skrat medzi kontaktmi akumulátora môže viesť k vzniku popálením alebo požiaru.
- **Pri nesprávnom používaní môže z akumulátora uniknúť kvapalina. Zabráňte kontaktu s touto**

kvapalinou. Pri náhodnom kontakte postihnuté miesto ihneď umyte vodou. Ak sa tekutina dostane do očí, vyhľadajte lekársku pomoc.

Kvapalina vytečená z akumulátora môže spôsobiť podráždenie pokožky alebo popáleniny.

- **Poškodené alebo zmenené akumulátory nepoužívajte.** Poškodené alebo zmenené akumulátory sa môžu správať nepredvídateľne a spôsobiť požiar, výbuch alebo poranenia.
- **Akumulátor nevystavujte pôsobeniu ohňa alebo príliš vysokým teplotám.** Oheň alebo teploty vyššie ako +130 °C môžu spôsobiť výbuch.
- **Dbajte na všetky pokyny pre nabíjanie a akumulátor alebo náradie s akumulátorom nenabíjajte nikdy mimo teplotného rozsahu, ktorý je uvedený v návode na obsluhu.** Nesprávne nabíjanie alebo nabíjanie mimo povoleného teplotného rozsahu môžu poškodiť akumulátor a zvýšiť nebezpečenstvo požiaru.

Servis

- **Poškodené akumulátory nikdy neopravujte.** Akúkoľvek údržbu akumulátora by mal vždy vykonávať výrobca alebo ním poverené oddelenia služieb zákazníkom.

Špeciálne bezpečnostné upozornenia pre akumulátorové prístroje

- **Pred vloženíím akumulátora sa uistite, či je prístroj vypnutý.** Vkladanie akumulátora do zapnutého elektrického náradia môže spôsobiť nehodu.
- **Batérie nabíjajte len v interiéri, pretože nabíjačka je určená len na to.**
- **Aby ste znížili riziko zásahu elektrickým prúdom, pred čistením vyťahnite zástrčku nabíjačky zo zásuvky.**
- **Akumulátor nevystavujte na dlhší čas silnému slnečnému žiareniu a neodkladajte ho na**

radiátory. Teplo akumulátoru škodí a hrozí nebezpečenstvo výbuchu.

- **Zohriaty akumulátor nechajte pred nabíjaním vychladnúť.**
- **Akumulátor neotvárajte a vyhňte sa mechanickému poškodeniu akumulátora.** Hrozí nebezpečenstvo skratu a môžu unikať pary, ktoré by dráždili dýchacie cesty. Zabezpečte prístup čerstvého vzduchu a v prípade ťažkostí vyhľadajte lekársku pomoc.
- **Nepoužívajte znovunabíjateľné batérie.** Prístroj by sa mohol poškodiť.

● Uvedenie do prevádzky

● **Vybalenie produktu a dôkladné vyčistenie**



1. Produkt vyberte z obalu a odstráňte všetky obalové materiály a ochranné fólie.

2. Skontrolujte, či boli dodané všetky časti a či je popísaný rozsah dodávky kompletný (pozri „Rozsah dodávky“).
3. Skontrolujte, či produkt aj všetky časti sú v dobrom stave. Ak zistíte, že je niečo poškodené alebo chybné, produkt nepoužívajte a postupujte podľa popisu v kapitole „Záruka“.
4. Pred prvým použitím všetky časti produktu vyčistite podľa popisu v kapitole „Čistenie a údržba“.

● Obsluha

● Nabitie akumulátora



VÝSTRAHA!

- Akumulátor  nabíjajte len v suchom prostredí. Keď idete akumulátor vložiť do nabíjačky , musí byť akumulátor čistý a suchý. Hrozí nebezpečenstvo zranenia po zásahu elektrickým prúdom.

POZOR!

- Akumulátor  nevystavujte extrémnym podmienkam, ako je teplo a nárazy. Hrozí nebezpečenstvo poranenia spôsobené vytekajúcim roztokom elektrolytov! V prípade kontaktu s očami alebo pokožkou postihnuté miesta opláchnite vodou alebo neutralizátorom a vyhľadajte lekársku pomoc.

UPOZORNENIE

- Akumulátor  dosiahne svoju plnú kapacitu až po niekoľkých nabitíach.
- Akumulátor pred prvým použitím nabite.
- Na nabíjanie akumulátora  používajte výlučne nabíjačku zo série **X 12 V TEAM**.

UPOZORNENIE

- Výrazne skrátený čas prevádzky napriek nabitíu je znakom toho, že akumulátor je opotrebovaný a musí sa vymeniť. Používajte len originálny náhradný akumulátor zo série **X 12 V TEAM**.
 - Akumulátor nechajte pred nabíjaním vychladnúť.
 - Akumulátor sa môže kedykoľvek nabíjať bez toho, aby to ovplyvnilo jeho životnosť.
 - Prerušenie nabíjania nespôsobí poškodenie akumulátora.
- Akumulátor 1 nabíjajte pred používaním, keď je stav nabitia stredný alebo nízky.

- Kontrolky nabíjania (zelená [5] a červená [4]) udávajú stav nabíjačky [3] a akumulátora:

LED kontrolka	Stav
Zelená LED kontrolka svieti bez vloženého akumulátora	Nabíjačka je pripravená na prevádzku
Zelená LED kontrolka svieti	Akumulátor je úplne nabitý
Červená LED kontrolka svieti	Akumulátor sa nabíja

1. Vyberte akumulátor [1] z náradia s akumulátorom.
2. Vložte akumulátor do nabíjačky [3].
3. Sieťovú zástrčku [6] zapojte do zásuvky.
4. Keď je akumulátor plne nabitý: Vyberte akumulátor z nabíjačky. Zástrčku vytiahnite zo zásuvky.

● Vloženie akumulátora do náradia s akumulátorom

UPOZORNENIE

- Akumulátor  vkladajte do náradia s akumulátorom až vtedy, keď bude náradie s akumulátorom úplne pripravené na prevádzku.
- Akumulátor posuňte do náradia s akumulátorom po vodiacich lištách. Akumulátor zreteľne zacvakne.

● Kontrola stavu nabitia akumulátora na náradí s akumulátorom

UPOZORNENIE

- Aby ste mohli skontrolovať stav nabitia, akumulátor  musí byť vložený v náradí s akumulátorom.

UPOZORNENIE

- Indikátor stavu nabitia na náradí s akumulátorom signalizuje stav nabitia akumulátora.
- Keď je náradie s akumulátorom v prevádzke, podržte stlačený vypínač.
- Stav nabitia akumulátora **1** zistíte podľa toho, ktoré LED kontrolky sa rozsvietia:

LED kontrolka	Stav
červená – žltá – zelená	Akumulátor je plne nabitá
červená – žltá	Akumulátor je nabitý do polovice
červená	Akumulátor sa musí nabiť

● Vybratie akumulátora z náradia s akumulátorom

UPOZORNENIE

- Pred tým, ako z náradia s akumulátorom vyberiete akumulátor **1**, náradie s akumulátorom vypnite.
- Stlačte odblokovacie tlačidlá **2**. Vytiahnite akumulátor z náradia s akumulátorom.

● Čistenie a údržba

● Čistenie

UPOZORNENIE

- Na čistenie produktu nepoužívajte chemické, alkalické, abrazívne alebo iné agresívne čistiace alebo dezinfekčné prostriedky, pretože môžu poškodiť povrchové plochy.

- Dbajte na to, aby žiadne kvapaliny nevnikli do vnútra produktu.
- Produkt vždy udržiajte čistý, suchý a zbavený oleja alebo mazív. Po každom použití a pred uskladnením odstráňte prach z produktu.
- Pravidelné riadne čistenie pomáha zaistiť bezpečné používanie a predlžuje životnosť produktu.
- Produkt vyčistite suchou handrou. Na ťažko prístupné miesta použite mäkký štetec.

● Údržba

- Produkt je bezúdržbový.

● Skladovanie

- Pred dlhším skladovaním vyberte akumulátor 1 z náradia s akumulátorom.

- ❑ Počas dlhšieho skladovania kontrolujte stav nabitia akumulátora približne každé 3 mesiace a v prípade potreby ho nabite.
- ❑ Teplota pri skladovaní akumulátora musí byť medzi 0 °C a +45 °C.
- ❑ Počas skladovania sa vyhnite extrémnemu chladu a teplu, aby akumulátor nestratil na výkone.
- ❑ Akumulátor skladujte iba v čiastočne nabitom stave. Počas dlhšieho skladovania by mali svietiť 2 až 3 LED kontrolky. Indikátor stavu nabitia na náradí s akumulátorom signalizuje stav nabitia akumulátora.

● Likvidácia

Obal pozostáva z ekologických materiálov, ktoré môžete odovzdať na miestnych recyklačných zberných miestach.



Všímajte si prosím označenie obalových materiálov pre triedenie odpadu, sú označené skratkami (a) a číslami (b) s nasledujúcim významom: 1–7: Plasty/20–22: Papier a kartón/80–98: Spojené látky.

Výrobok:



Points de collecte sur www.quefairedemesdechets.fr
Privilégiez la réparation ou le don de votre appareil !

Výrobok vr. príslušenstva a obalové materiály sú recyklovateľné a podliehajú rozšírenej zodpovednosti výrobcu.

Pre lepšie spracovanie odpadu ich zlikvidujte oddelene podľa obrázkov Info-tri (informácie o triedení).

Triman-Logo platí iba pre Francúzsko.



O možnostiach likvidácie opotrebovaného výrobku sa môžete informovať na Vašej obecnej alebo mestskej správe.



Ak výrobok doslúžil, v záujme ochrany životného prostredia ho neodhodte do domového odpadu, ale odovzdajte na odbornú likvidáciu. Informácie o zberných miestach a ich otváracích hodinách získate na Vašej príslušnej správe.

Defektné alebo použité batérie/akumulátorové batérie sa musia recyklovať. Batérie/akumulátorové batérie a/alebo výrobok odovzdajte prostredníctvom dostupných zberných stredísk.



**Nesprávna likvidácia batérií/
akumulátorových batérií ničí životné
prostredie!**

Pred likvidáciou vyberte batérie / akumulátorové batérie

z výrobku.

Batérie/akumulátorové batérie sa nesmú likvidovať spolu s domovým odpadom. Môžu obsahovať jedovaté ťažké kovy a je potrebné zaobchádzať s nimi ako s nebezpečným odpadom. Chemické značky ťažkých kovov sú nasledovné: Cd = kadmium, Hg = ortuť, Pb = olovo. Opatrované batérie/akumulátorové batérie preto odovzdajte v komunálnej zberni.

● Záruka

Výrobok bol starostlivo vyrobený v súlade s prísnyimi smernicami kvality a pred dodaním dôkladne otestovaný. V prípade materiálových alebo výrobných chýb máte zákonné práva voči predajcovi výrobku. Vaše zákonné práva nie sú žiadnym spôsobom obmedzené našou zárukou uvedenou nižšie.

Záruka na tento výrobok je 3 roky od dátumu nákupu. Záručná doba začína plynúť dátumom kúpy. Originál dokladu o kúpe si uschovajte na bezpečnom mieste, pretože tento doklad je potrebný ako dôkaz o kúpe.

Akékoľvek poškodenie alebo nedostatky prítomné už v čase nákupu je potrebné nahlásiť ihneď po vybalení výrobku.

Ak sa v priebehu 3 rokov od dátumu zakúpenia preukáže, že výrobok vykazuje chyby materiálu alebo spracovania, podľa vlastného uváženia Vám ho bezplatne opravíme alebo vymeníme. Záručná doba sa na základe poskytnutej záručnej reklamácie nepredlžuje. To platí aj pre vymenené alebo opravené diely.

Táto záruka je neplatná, ak bol výrobok poškodený alebo nesprávne používaný alebo udržiavaný.

Záruka sa vzťahuje na chyby materiálu a výrobné chyby. Táto záruka sa nevzťahuje na časti výrobku, ktoré podliehajú bežnému opotrebovaniu, a preto sa považujú za opotrebovateľné diely (napr. batérie, nabíjateľné batérie, hadice, atramentové kazety), ani na poškodenie krehkých častí, napr. spínačov alebo častí zo skla.

● Postup v prípade poškodenia v záruke

Na zabezpečenie rýchleho spracovania svojej žiadosti postupujte podľa ďalej uvedených pokynov:

Pre všetky otázky majte pripravený pokladničný lístok a číslo výrobku (IAN 508293_2507) ako doklad o kúpe.

Číslo výrobku nájdete na typovom štítku výrobku, gravúre výrobku, titulnej strane návodu (vľavo dole) alebo na nálepke na zadnej alebo spodnej strane výrobku.

Pri výskyte funkčných porúch alebo iných nedostatkov sa najprv telefonicky alebo e-mailom obráťte na ďalej uvedené servisné oddelenie.

Výrobok označený ako chybný potom môžete bezplatne zaslať na poskytnutú servisnú adresu, pričom priložte doklad o kúpe (pokladničný lístok) a uveďte, v čom spočíva nedostatok a kedy sa vyskytol.



Na stránke parkside-diy.com si môžete stiahnuť túto a mnohé ďalšie príručky. Týmto QR kódom sa dostanete priamo na parkside-diy.com. Vyberte svoju krajinu a pomocou vyhľadávacej masky vyhľadajte návody na obsluhu. Zadaním čísla výrobku (IAN) 508293_2507 sa dostanete na návod na obsluhu pre svoj výrobok.

● Servis



Servis Slovensko

Tel.: 0800003409

Kontaktný formulár je zapnutý *parkside-diy.com*

IAN 508293_2507



Lista de símbolos y pictogramas utilizados	Página 236
Introducción	Página 239
Uso previsto	Página 239
Volumen de suministro	Página 240
Lista de las partes	Página 241
Datos técnicos	Página 242
Indicaciones generales de seguridad	Página 244
Puesta en marcha	Página 248
Desembalar y limpiar a fondo el producto	Página 248

Manejo	Página 249
Cargar la batería	Página 249
Inserción de la batería en la herramienta a batería	Página 253
Comprobación del estado de carga de la batería en la herramienta a batería . . .	Página 253
Extracción de la batería de la herramienta a batería	Página 255
Limpieza y mantenimiento	Página 255
Limpieza	Página 255
Mantenimiento	Página 256
Almacenamiento	Página 257
Eliminación	Página 258
Garantía	Página 261
Tramitación de la garantía.	Página 263
Asistencia	Página 265

Lista de símbolos y pictogramas utilizados



Lea el manual de instrucciones.



¡PELIGRO! – Identifica un peligro de nivel alto que, si no se evita, tiene como consecuencia una lesión grave o incluso la muerte (p. ej., peligro de asfixia)



¡ADVERTENCIA! – Identifica un peligro de nivel medio que, si no se evita, puede tener como consecuencia una lesión grave o incluso la muerte (p. ej., riesgo de descarga eléctrica)



¡CUIDADO! – Identifica un peligro de nivel bajo que, si no se evita, puede tener como consecuencia una lesión leve o moderada (p. ej., peligro de escaldadura)



¡ATENCIÓN! – Advierte de posibles daños materiales (p. ej., peligro de cortocircuito)



INFORMACIÓN: Este símbolo con la palabra de señalización “Información” ofrece más información útil.



Tensión/corriente continua



Utilice el producto solo en espacios interiores secos.



Proteja la batería contra el calor y la luz solar fuerte y constante.



Proteja la batería contra el agua y la humedad.



Proteja la batería contra el fuego.



Indicaciones de seguridad



Instrucciones de manipulación



El marcado CE ratifica la conformidad con las directivas de la UE aplicables al producto.

Li-Ion

Batería de iones de litio

12 V 4 Ah BATERÍA

● Introducción

Enhorabuena por la adquisición de su nuevo producto. Ha optado por un producto de alta calidad. El manual de instrucciones forma parte de este producto. Contiene importantes indicaciones sobre seguridad, uso y eliminación. Antes de usar el producto, familiarícese con todas las indicaciones de manejo y de seguridad. Utilice el producto únicamente como se describe a continuación y para las aplicaciones indicadas. Adjunte igualmente toda la documentación en caso de entregar el producto a terceros.

● Uso previsto

El producto debe utilizarse únicamente junto con un dispositivo de la serie **X 12 V TEAM**.

El producto es compatible con todos los dispositivos de la serie **X 12 V TEAM**. El producto sólo debe cargarse con los cargadores de la serie **X 12 V TEAM**.

El producto no ha sido concebido para el uso comercial. Cualquier otro uso o modificación del producto se considera como no conforme a lo previsto y representa un riesgo serio de accidente. El fabricante no asume ninguna responsabilidad por los daños resultantes de un uso inadecuado.

● Volumen de suministro

1× Batería

1× Manual de instrucciones

i INFORMACIÓN: El cargador no está incluido en el volumen de suministro.

● Lista de las partes

Antes de comenzar a leer el manual, vaya a la página con las figuras y familiarícese con todas las funciones del producto.

- 1 Batería
- 2 Botón de liberación
- 3 Cargador *
- 4 Indicador luminoso de carga – rojo
- 5 Indicador luminoso de carga – verde
- 6 Cable de conexión con enchufe

* El cargador no está incluido en el volumen de suministro.

● Datos técnicos

Batería (iones de litio):	PAPK 12 B4
Número de celdas:	6
Tensión nominal:	12 V 
Capacidad:	4,0 Ah
Energía:	48 Wh

Temperatura ambiente recomendada:

Temperatura máxima:	máx.: +50 °C
Durante el proceso de carga:	+4 °C a +40 °C
Durante el servicio:	+4 °C a +50 °C
Durante el almacenamiento:	0 °C a +45 °C

Duración de la carga:

Recomendamos cargar este producto con los siguientes cargadores:

- PLGK 12 A3
- PDSLK 12 A1

Duración de la carga	PLGK 12 A3	PDSLK 12 A1
PAPK 12 B4	120 min	60 min

Los clientes pueden realizar pedidos de pilas de repuesto y cargadores compatibles desde las tiendas en línea de Lidl para los países siguientes:

Alemania (lidl.de), Francia (lidl.fr), Bélgica (lidl.be), República Checa (lidl.cz), Países Bajos (lidl.nl), Polonia (lidl.pl), Eslovaquia (lidl.sk), España (lidl.es)

Los clientes del resto de los países pueden realizar pedidos desde www.optimex-shop.com.



Indicaciones generales de seguridad



¡CUIDADO! ¡Riesgo de explosión!



No arroje su batería a los residuos domésticos ni al fuego ni al agua. No exponga la batería largo tiempo a la luz solar intensa ni coloque la batería sobre radiadores (máx. 45 °C).

Manejo cuidadoso y uso con herramientas a batería

- **Cargue las baterías únicamente con cargadores de la serie X 12 V TEAM.** Existe peligro de incendio

si se utiliza un cargador apropiado para un tipo determinado de baterías, con baterías distintas.

- **Por ello, utilice solo las baterías apropiadas en las herramientas eléctricas.** El uso de baterías distintas puede provocar lesiones y peligro de incendio.
- **Mantenga las baterías que no vaya a utilizar alejadas de grapas, monedas, llaves, clavos, tornillos u otros objetos metálicos, que pudieran provocar un puenteo de los contactos.** Un cortocircuito entre los contactos de la batería puede provocar quemaduras o fuego.
- **Un uso incorrecto puede provocar que se salga el líquido de la batería. Evite todo contacto con él. En caso de contacto accidental, enjuagarse con agua. Si el líquido entra en contacto con los ojos, busque asistencia médica suplementaria.** El líquido saliente de la batería puede causar irritaciones en la piel o quemaduras.

- **No utilice ninguna batería dañada o modificada.** Las baterías dañadas o modificadas pueden comportarse de manera imprevisible y provocar fuego, una explosión o peligros de lesión.
- **No exponga la batería al fuego o a temperaturas muy elevadas.** El fuego o temperaturas por encima de +130 °C pueden provocar una explosión.
- **Siga todas las instrucciones de carga y nunca cargue la batería o herramienta a batería fuera de los rangos de temperatura indicados en el manual de instrucciones.** Una carga incorrecta o fuera del rango de temperatura permitido puede dañar la batería y aumentar el peligro de incendio.

Servicio técnico

- **Nunca realice tareas de mantenimiento en baterías dañadas.** El mantenimiento completo de las baterías solo debe llevarlo a cabo el fabricante o representante autorizado.

Indicaciones de seguridad especiales para cargadores de batería

- **Asegúrese de que el dispositivo está apagado antes de insertar la batería.** Insertar una batería en una herramienta eléctrica que está encendida puede provocar accidentes.
- **Cargue sus baterías solo en interiores, porque el cargador está destinado exclusivamente para cargarse en esos espacios.**
- **Para reducir el riesgo de descarga eléctrica, extraiga de la toma de corriente la clavija del cargador, antes de limpiarlo.**
- **No exponga la batería largo tiempo a la luz solar intensa ni coloque la batería sobre radiadores.** El calor daña la batería y provoca un peligro de explosiones.
- **Si la batería está caliente, espere hasta que se enfríe antes de cargarla.**

- **No abra la batería y evite que sufra daños mecánicos.** Hay peligro de cortocircuito y pueden desprenderse vapores de la batería que son irritantes para las vías respiratorias. Procure tomar aire fresco y busque asistencia médica adicional si siente alguna molestia.
- **No utilice ninguna batería que no sea recargable.** El dispositivo podría resultar dañado.

● Puesta en marcha

● Desembalar y limpiar a fondo el producto

1. Extraiga el producto del embalaje y retire todos los materiales de embalaje y láminas de protección.
2. Compruebe la integridad de todas las piezas y si el volumen de suministro está completo (véase “Volumen de suministro”).

3. Compruebe si el producto y todas las piezas se encuentran en buen estado. Si detecta algún daño o defecto, no utilice el producto, sino que proceda como se describe en el capítulo “Garantía”.
4. Antes del primer uso, limpie todas las piezas del producto como se describe en el capítulo “Limpieza y mantenimiento”.

● Manejo

● Cargar la batería



¡ADVERTENCIA!

- Cargue la batería [1] solo en espacios secos. La superficie exterior de la batería debe estar limpia y seca, antes de colocar la batería en el cargador [3]. Existe peligro de lesiones por descarga eléctrica.

¡CUIDADO!

- No exponga la batería  a condiciones extremas como el calor excesivo y los golpes. ¡La fuga de la solución electrolítica provoca un peligro de lesiones! En caso de contacto de los ojos o la piel con esta solución, lave los ojos o las áreas de la piel afectadas con agua limpia o un neutralizador de ácido y consulte a un médico.

NOTA

- La batería  alcanza toda su capacidad solo después de varias cargas.
- Cargue la batería antes del primer uso.
- Para cargar la batería  utilice únicamente un cargador de la serie **X 12 V TEAM**.

NOTA

- Si el tiempo de funcionamiento se acorta considerablemente, esto indica que la batería está agotada y debe sustituirse. Utilice para ello solamente una batería de repuesto original de la serie **X 12 V TEAM**.
 - Antes de cargar la batería, espere hasta que se enfríe.
 - La batería puede cargarse en cualquier momento sin que con ello se reduzca su vida útil.
 - La interrupción del proceso de carga no provoca daños en la batería.
- Cargue la batería 1 antes de usarla, si el estado de carga es medio o bajo.

- Los indicadores luminosos de carga (verde **5** y rojo **4**) muestran el estado del cargador **3** y de la batería:

LED	Estado
LED verde iluminado, sin una batería insertada	Cargador listo para su uso
LED verde iluminado	Batería totalmente cargada
LED rojo iluminado	La batería se está cargando

1. Extraiga la batería **1** de la herramienta a batería.
2. Inserte la batería en el cargador **3**.
3. Conecte el enchufe **6** a una toma de corriente.
4. Cuando la batería se haya cargado completamente: Extraiga la batería del cargador. Desconecte el enchufe de la toma de corriente.

● Inserción de la batería en la herramienta a batería

NOTA

- Inserte la batería **1** en la herramienta a batería solo después de que esta herramienta esté completamente lista para usar.
- Empuje la batería a lo largo del raíl guía de la herramienta a batería. La batería encaja audiblemente en su sitio.

● Comprobación del estado de carga de la batería en la herramienta a batería

NOTA

- Para comprobar su estado de carga, la batería **1** debe estar insertada en la herramienta a batería.

NOTA

- El indicador de estado de carga en la herramienta a batería muestra el estado de carga de la batería.
- Mantenga pulsado el interruptor de encendido cuando la herramienta a batería esté en funcionamiento.
- El estado de carga de la batería **1** se muestra con la iluminación de la luz LED correspondiente:

LED	Estado
rojo – amarillo – verde	Batería totalmente cargada
rojo – amarillo	Batería mitad cargada
rojo	La batería debe cargarse

● Extracción de la batería de la herramienta a batería

NOTA

- Apague la herramienta a batería, antes de extraer la batería **1** de esta herramienta.
- Pulse el botón de liberación **2**. Extraiga la batería de la herramienta a batería.

● Limpieza y mantenimiento

● Limpieza

NOTA

- No utilice ningún producto de limpieza o desinfectante químico, alcalino, abrasivo o agresivo para limpiar el producto, ya que las superficies podrían resultar dañadas.

- No deje que el agua u otros líquidos penetren en el interior del producto.
- Mantenga el producto siempre limpio, seco y libre de aceite o lubricantes. Elimine el polvo después de cada uso y antes de guardarlo.
- Una limpieza periódica y correcta ayuda a garantizar un uso seguro y alarga la vida útil del producto.
- Limpie el producto con un paño seco. Utilice un pincel suave para limpiar los lugares de difícil acceso.

● **Mantenimiento**

- El producto no requiere ningún tipo de mantenimiento.

● Almacenamiento

- Si va a guardar la herramienta a batería durante largo tiempo, extraiga la batería **1**.
- Durante un largo almacenamiento, compruebe el estado de carga de la batería cada 3 meses aproximadamente.
- La temperatura de almacenamiento para la batería está entre 0 °C y +45 °C.
- Durante el almacenamiento, evite temperaturas extremas de frío y calor para que la batería no pierda potencia.
- Almacene la batería solo si está parcialmente cargada. Durante un largo tiempo de almacenamiento deberían iluminarse 2 a 3 luces LED. El indicador de estado de carga en la herramienta a batería muestra el estado de carga de la batería.

● Eliminación

El embalaje está compuesto por materiales no contaminantes que pueden ser desechados en el centro de reciclaje local.



Tenga en cuenta el distintivo del embalaje para la separación de residuos. Está compuesto por abreviaturas (a) y números (b) que significan lo siguiente: 1-7: plásticos/20-22: papel y cartón/80-98: materiales compuestos.

Producto:



Points de collecte sur www.quefairedemesdechets.fr
Privilégiez la réparation ou le don de votre appareil !

El producto, incluidos los accesorios, y el material de embalaje son reciclables y están sujetos a la responsabilidad extendida del fabricante.

Deséchelos por separado siguiendo la información ilustrada de recogida selectiva para un mejor tratamiento de los residuos.

El logotipo Triman se aplica solo para Francia.



Para obtener información sobre las posibilidades de desecho del producto al final de su vida útil, acuda a la administración de su comunidad o ciudad.



Para proteger el medio ambiente no tire el producto junto con la basura doméstica cuando ya no le sea útil. Deséchelo en un contenedor de reciclaje. Diríjase a la administración competente para obtener información sobre los puntos de recogida de residuos y sus horarios.

Las pilas/baterías defectuosas o usadas deben ser recicladas. Recicle las pilas/baterías y/o el producto en los puntos de recogida adecuados.



¡Daños en el medio ambiente por un reciclaje indebido de las pilas/baterías!

Retire las baterías/paquete de pilas del producto antes de desecharlo.

Las pilas/baterías no deben eliminarse junto con los residuos domésticos. Estas pueden contener metales pesados tóxicos que deben tratarse conforme a la normativa aplicable a los residuos especiales. Los símbolos químicos de los metales pesados son: Cd = cadmio, Hg = mercurio, Pb = plomo. Las pilas/baterías deben reciclarse en un punto de recolección específico para ello.

● Garantía

El producto ha sido fabricado según normas de calidad exigentes y ha sido probado minuciosamente antes de la entrega. En caso de fallos de material o de fabricación, dispone de derechos legales frente al vendedor del producto.

Nuestra garantía mencionada a continuación no restringe sus derechos legales de ningún modo.

La garantía para este producto es de 3 años a partir de la fecha de compra. La garantía empieza el día de la fecha de compra. Conserve el justificante de compra original en un lugar seguro, ya que este documento es necesario para demostrar la compra.

Todos los daños o defectos ya presente en el momento de la compra deben informarse inmediatamente tras desembalar el producto.

Si el producto presenta defectos de material o fabricación en los 3 años a partir de la fecha de compra, lo repararemos o sustituiremos, según nuestra elección, gratuitamente para usted. El período de garantía no se extiende por una reclamación de garantía aprobada. Esto también es aplicable a las piezas sustituidas y reparadas.

La garantía pierde su validez si el producto se daña o se utiliza o mantiene de forma inadecuada.

La garantía cubre defectos de material y fabricación. Esta garantía no cubre las piezas del producto sujetas a un uso y desgaste normal y, por lo tanto, consideradas piezas de desgaste (por ej. pilas, baterías, mangueras, cartuchos de tinta) ni los daños a las piezas frágiles, por ej. interruptores o piezas de cristal.

● Tramitación de la garantía

Para garantizar un procesamiento rápido de su consulta, por favor, siga las indicaciones siguientes:

Para cualquier consulta, tenga a mano el recibo y el número de artículo (IAN 508293_2507) como justificante de compra.

Encontrará el número de artículo en la placa de características del producto, un gravado en el producto, la portada de las instrucciones (abajo a la izquierda) o el adhesivo en la parte posterior o inferior del producto.

Si se producen fallos de funcionamiento o cualquier otro defecto, contacte primero por teléfono o correo electrónico con el departamento de servicio mencionado a continuación.

Entonces podrá enviar gratuitamente para usted un producto registrado como defectuoso a la dirección de servicio que se le proporcione adjuntando la factura de compra (recibo) e indicando cuál es el defecto y cuándo tuvo lugar.



En parkside-diy.com puede visualizar y descargar este y muchos otros manuales. Con este código QR accede directamente a parkside-diy.com. Seleccione su país y busque los manuales de instrucciones a través de la máscara de búsqueda. Introduciendo el número de artículo (IAN) 508293_2507 accede al manual de instrucciones de su artículo.

● Asistencia

ES

Asistencia en España

Tel.: 900994940

Formulario de contacto en *parkside-diy.com*

IAN 508293_2507



Liste over anvendte piktogrammer/symboler	Side 268
Indledning	Side 271
Forskriftsmæssig anvendelse	Side 271
Leveringsomfang	Side 272
Liste over dele	Side 272
Tekniske data	Side 273
Almindelige sikkerhedsanvisninger	Side 275
Ibrugtagning	Side 279
Udpakning og rengøring af produktet	Side 279

Betjening	Side 280
Opladning af det genopladelige batteri . . .	Side 280
Isætning af det genopladelige batteri i det batteridrevne værktøj	Side 284
Kontrol af det genopladelige batteris opladningstilstand på det batteridrevne værktøj	Side 284
Tag det genopladelige batteri ud af det batteridrevne værktøj	Side 286
Rengøring og vedligeholdelse	Side 286
Rengøring	Side 286
Vedligeholdelse	Side 287
Opbevaring	Side 287
Bortskaffelse	Side 288
Garanti	Side 291
Afvikling af garantisager	Side 293
Service	Side 295

Liste over anvendte piktogrammer/symboler



Læs betjeningsvejledningen.



FARE! – Betegner en faresituation med høj risikofaktor, som, hvis den ikke afværges, medfører dødsfald eller alvorlige kvæstelser (f.eks. fare for kvælning)



ADVARSEL! – Betegner en fare med middel risikograd, som kan medføre dødsfald eller alvorlige kvæstelser, hvis den ikke undgås (fx risiko for elektrisk stød)



FORSIGTIG! – Betegner en fare med lav risikograd, som kan medføre lette til moderate kvæstelser, hvis den ikke undgås (fx forbrændingsfare)



OBS! – Advarer om mulige tingskader (fx kortslutningsfare)



INFO: Dette symbol, sammen med signalordet "Info", angiver flere nyttige informationer.



Jævnstrøm/-spænding



Anvend kun produktet indendørs i tørre lokaler.



Beskyt det genopladelige batteri mod varme og permanent kraftigt sollys.



Beskyt det genopladelige batteri mod vand og fugt.



Beskyt det genopladelige batteri mod ild.



Sikkerhedsanvisninger



Handlingsanvisninger



CE-mærket bekræfter overensstemmelse med de for produktet gældende EU-direktiver.

Li-Ion

Lithium-ion-batteri

12 V 4 Ah GENOPLADELIGT BATTERI

● Indledning

Hjerteligt tillykke med købet af deres nye produkt. Du har besluttet dig for et produkt af høj kvalitet. Brugervejledningen er en del af dette produkt. Den indeholder vigtige informationer om sikkerhed, brug og bortskaffelse. Gør dig inden ibrugtagning af produktet fortrolig med alle betjenings- og sikkerhedsanvisninger. Benyt kun produktet som beskrevet og til de oplyste formål. Videregiv alle papirer, hvis du giver produktet videre til tredjemand.

● **Forskriftsmæssig anvendelse**

Produktet må udelukkende anvendes sammen med et apparat fra serien **X 12 V TEAM**. Produktet er kompatibel med alle apparater fra serien **X 12 V TEAM**. Produktet må kun oplades med opladere fra serien **X 12 V TEAM**.

Produktet er ikke beregnet til erhvervsmæssig anvendelse. Andre anvendelser eller ændringer af produktet gælder som ikke-forskriftsmæssig anvendelse og kan medføre risiko for tilskadekomst. For skader, som er opstået på grund af anvendelse mod bestemmelserne, giver producenten ingen garanti.

● Leveringsomfang

1× Genopladeligt batteri

1× Betjeningsvejledning

i **INFO:** Opladeren er ikke en del af leveringsomfanget.

● Liste over dele

Slå før læsningen op på siden med figurerne, og gør dig fortrolig med alle produktets funktioner.

1 Genopladeligt batteri

2 Låseknop

- 3 Oplader *
- 4 Ladekontrollampe – rød
- 5 Ladekontrollampe – grøn
- 6 Netledning med netstik

* Opladeren er ikke en del af leveringsomfanget.

● Tekniske data

Genopladeligt batteri (li-ion):	PAPK 12 B4
Antal celler:	6
Nominel spænding:	12 V 
Kapacitet:	4,0 Ah
Energi:	48 Wh

Anbefalet omgivelsestemperatur:

Maksimal temperatur:	maks. +50 °C
Under opladning:	+4 °C til +40 °C

Under drift:	+4 °C til +50 °C
Ved opbevaring:	0 °C til +45 °C

Opladningstid:

Vi anbefaler at oplade dette produkt med følgende opladere:

- PLGK 12 A3
- PDSLK 12 A1

Opladningstid	PLGK 12 A3	PDSLK 12 A1
PAPK 12 B4	120 min	60 min

Kunder kan bestille kompatible reservebatterier og opladere fra LIDL-onlinebutikker i de følgende lande:

Tyskland (lidl.de), Frankrig (lidl.fr), Belgien (lidl.be),
 Tjekkiet (lidl.cz), Nederlandene (lidl.nl), Polen (lidl.pl),
 Slovakiet (lidl.sk), Spanien (lidl.es)

Kunder fra andre lande kan bestille på www.optimex-shop.com.



Almindelige sikkerhedsanvisninger



FORSIGTIG! Eksplosionsfare!



Smid ikke det genopladelige batteri i husholdningsaffaldet, i ild eller i vand. Udsæt ikke det genopladelige batteri for stærkt sollys i længere tid, og læg det ikke på radiatorer (maks. 45 °C).

Korrekt håndtering og brug af batteridrevne værktøjer

- **Oplad kun genopladelige batterier med opladere, som tilhører serien X 12 V TEAM.** Hvis en oplader, der er beregnet til genopladelige batterier af en bestemt type, anvendes med et andet genopladeligt batteri, er der fare for brand.
- **Anvend kun det dertil beregnede genopladelige batteri i elektroværktøjet.** Anvendelse af andre genopladelige batterier kan medføre brandfare og kvæstelser.
- **Hold genopladelige batterier, der ikke anvendes, væk fra kontorclips, mønter, nøgler, søm, skruer eller andre små metalgenstande, der kan forårsage en kortslutning af kontakterne.** Ved kortslutning af batterikontakterne er der risiko for forbrændinger eller brand.
- **Ved forkert anvendelse kan der trænge væsker ud af det genopladelige batteri. Undgå kontakt med disse væsker. Ved tilfældig kontakt, skylles med vand. Hvis væskerne kommer i øjnene skal**

der desuden tages kontakt med en læge. Væsker fra genopladelige batterier kan give hudirritationer eller forbrændinger.

- **Anvend ikke beskadigede eller modificerede genopladelige batterier.** Beskadigede eller modificerede genopladelige batterier kan medføre uforudsigelige hændelser, brand, eksplosion eller fare for kvæstelser.
- **Udsæt aldrig et genopladeligt batteri for ild eller for høje temperaturer.** Ild eller temperaturer over +130 °C kan fremkalde en eksplosion.
- **Følg alle anvisninger for opladning, og oplad aldrig det genopladelige batteri eller det batteridrevne værktøj uden for det i brugsvejledningen anførte temperaturområde.** Forkert opladning eller opladning uden for det tilladte temperaturområde kan ødelægge det genopladelige batteri og øge risikoen for brand.

Service

- **Reparér aldrig beskadigede genopladelige batterier.** Al vedligeholdelse af genopladelige batterier må kun udføres af fabrikanten eller autoriserede kundeservicer.

Særlige sikkerhedsanvisninger for batteridrevne apparater

- **Kontrollér, at apparatet er slukket, før det genopladelige batteri sættes i.** Hvis der sættes et genopladeligt batteri i et tændt elektroværktøj, kan det medføre ulykker.
- **Oplad kun dine genopladelige batterier indendørs, da opladeren kun er beregnet til dette.**
- **For at reducere risikoen for et elektrisk stød, skal du trække opladerens stik ud af stikdåsen, før du rengør den.**
- **Udsæt ikke det genopladelige batteri for stærkt sollys i længere tid, og læg det ikke på radiatorer.**

Varme beskadiger det genopladelige batteri, og der er fare for eksplosion.

- **Lad det opvarmede genopladelige batteri køle af før opladningen.**
- **Åbn ikke det genopladelige batteri, og undgå en mekanisk beskadigelse af det genopladelige batteri.** Der er fare for en kortslutning, og der kan udtræde dampe, som irriterer luftvejene. Sørg for frisk luft, og opsøg lægehjælp ved lidelser.
- **Anvend aldrig ikke-genopladelige batterier.** Apparatet kan tage skade.

● Ibrugtagning

● Udpakning og rengøring af produktet

1. Tag produktet ud af emballagen, og fjern alle emballagematerialer og beskyttelsesfolier.

2. Kontrollér, om alle dele er til stede, og at det beskrevne leveringsomfang er fuldstændigt (se "Leveringsomfang").
3. Kontrollér, at produktet og alle dele er i god stand. Hvis du konstaterer en beskadigelse eller en defekt, så anvend ikke produktet, men gå frem som beskrevet i kapitlet "Garanti".
4. Rengør alle produktets dele som beskrevet i kapitlet "Rengøring og vedligeholdelse" inden første brug.

● Betjening

● Opladning af det genopladelige batteri



ADVARSEL!

- Oplad kun det genopladelige batteri [1] i tørre rum. Det genopladelige batteris udvendige flade skal være ren og tør, før du sætter det genopladelige batteri ind i opladeren [3]. Der er fare for kvæstelser som følge af elektrisk stød.

FORSIGTIG!

- Udsæt ikke det genopladelige batteri  for ekstreme betingelser som varme og stød. Der er fare for kvæstelser på grund af udtrædende elektrolytopløsning! Ved kontakt med øjnene eller hud skal det ramte område straks skylles med vand eller neutralisator, og der skal opsøges lægehjælp.

BEMÆRK

- Først efter flere opladninger opnår det genopladelige batteri  sin fulde kapacitet.
- Det genopladelige batteri skal oplades inden første ibrugtagning.
- Anvend udelukkende en oplader fra serien **X 12 V TEAM** til at oplade det genopladelige batteri .

BEMÆRK

- En væsentlig forkortet driftstid på trods af opladning viser, at det genopladelige batteri er opbrugt og skal udskiftes. Anvend udelukkende et originalt genopladeligt batteri fra serien **X 12 V TEAM**.
 - Lad det genopladelige batteri køle af før opladningen.
 - Det genopladelige batteri kan til enhver tid oplades, uden at levetiden forkortes.
 - Hvis opladningen afbrydes, beskadiger det ikke det genopladelige batteri.
-
- Oplad det genopladelige batteri **1** før anvendelse, hvis opladningstilstanden er middel eller lav.
 - Ladekontrollamperne (grøn **5** og rød **4**) viser opladerens **3** og det genopladelige batteris status:

LED	Status
Grøn LED lyser uden isat genopladeligt batteri	Opladeren er driftsklar
Grøn LED lyser	Det genopladelige batteri er fuldt opladet
Rød LED lyser	Det genopladelige batteri lader op

1. Fjern det genopladelige batteri **1** fra det batteridrevne værktøj.
2. Anbring det genopladelige batteri i opladeren **3**.
3. Sæt netstikket **6** i en stikkontakt.
4. Når det genopladelige batteri er ladet fuldt op:
Fjern det genopladelige batteri fra opladeren. Træk netstikket ud af stikdåsen.

● Isætning af det genopladelige batteri i det batteridrevne værktøj

BEMÆRK

- Sæt først det genopladelige batteri 1 i det batteridrevne værktøj, når det batteridrevne værktøj er fuldstændigt forberedt til brug.
 - Skub det genopladelige batteri ind i det batteridrevne værktøj langs med føringsskinne. Det genopladelige batteri klikker hørbart fast.
- ## ● Kontrol af det genopladelige batteris opladningstilstand på det batteridrevne værktøj

BEMÆRK

- Det genopladelige batteri 1 skal sættes i det batteridrevne værktøj, for at opladningstilstanden kan kontrolleres.

BEMÆRK

- Opladningsindikatoren på det batteridrevne værktøj signaliserer det genopladelige batteris opladningstilstand.
- Hold afbryderen trykket nede, hvis det batteridrevne værktøj er i drift.
- Det genopladelige batteris 1 opladningstilstand vises ved, at den relevante LED-lampe lyser:

LED	Status
rød – gul – grøn	Det genopladelige batteri er fuldt opladet
rød – gul	Det genopladelige batteri er halvt ladet op
rød	Det genopladelige batteri skal oplades

● Tag det genopladelige batteri ud af det batteridrevne værktøj

BEMÆRK

- Sluk for det batteridrevne værktøj, før du tager det genopladelige batteri **1** ud af det batteridrevne værktøj.
- Tryk på låseknappen **2**. Tag det genopladelige batteri ud af det batteridrevne værktøj.

● Rengøring og vedligeholdelse

● Rengøring

BEMÆRK

- Brug ikke kemiske, alkaliske, slibende eller andre aggressive rengørings- eller desinfektionsmidler til at rengøre produktet, da disse kan beskadige overfladerne.

- Det skal sikres, at der ikke trænger væske ind i produktet.
- Hold altid produktet rent, tørt og fri for olie eller smørefedt. Fjern støv efter hvert brug og før opbevaring.
- Regelmæssig og grundig rengøring hjælper med til sikker brug og forlænger produktets levetid.
- Rengør produktet med en tør klud. Anvend en blød pensel på svært tilgængelige steder.

● Vedligeholdelse

- Produktet er vedligeholdelsesfri.

● Opbevaring

- Tag det genopladelige batteri 1 ud af det batteridrevne værktøj før længere opbevaring.
- Under en længere opbevaringsperiode, skal du kontrollere det genopladelige batteris

opladningstilstand ca. hver 3. måned, og om nødvendigt oplade det.

- Det genopladelige batteris opbevaringstemperatur skal være mellem 0 °C og +45 °C.
- Undgå ekstrem kulde eller varme under opbevaringen, så det genopladelige batteri ikke mister ydeevne.
- Opbevar det genopladelige batteri i kun delvist opladet tilstand. Under en længere opbevaringsperiode bør 2 til 3 LED'er lyse. Opladningsindikatoren på det batteridrevne værktøj signaliserer det genopladelige batteris opladningstilstand.

● Bortskaffelse

Indpakningen består af miljøvenlige materialer, som De kan bortskaffe over de lokale genbrugssteder.



Bemærk forpakkingsmaterialernes mærkning til affaldssorteringen, disse er mærket med forkortelser (a) og numre (b) med følgende betydning: 1–7: kunststoffer/20–22: papir og pap/80–98: kompositmaterialer.

Produkt:



Points de collecte sur www.quefairedemesdechets.fr
Privilégiez la réparation ou le don de votre appareil !

Produktet og tilbehøret og emballagematerialer kan genbruges og er underlagt udvidet producentansvar. De skal bortskaffes separat. Følg de viste mærkater med sorteringsoplysninger, så de bortskaffes på en bedre måde.

Triman-logoet gælder kun for Frankrig.



De får oplyst muligheder til bortskaffelse af det udtjente produkt hos deres lokale myndigheder eller bystyre.



For miljøets skyld, så må produktet aldrig smides ud sammen med husholdningsaffaldet, når det er udtjent, men skal afleveres til en fagmæssig korrekt bortskaffelse. De kan informere Dem vedrørende opsamlingssteder og deres åbningstider hos deres ansvarlige forvaltning.

Defekte eller brugte batterier/genopladelige batterier skal genanvendes. Aflevér batterier/akkuer og/eller produktet via et af de tilbudte indsamlingssteder.



Miljøskader gennem forkert bortskaffelse af batterierne/akkuerne!

Fjern batterierne/de genopladelige batterier fra

produktet ved bortskaffelse.

Batterier/akkuer må ikke bortskaffes via husholdningsaffaldet. De kan indeholde giftige tungmetaller og er underlagt behandlingen for særaffald. De kemiske symboler for tungmetaller er følgende: Cd = kadmium, Hg = kviksølv, Pb = bly. Afleverer derfor brugte batterier/akkuer hos en kommunal genbrugsstation.

● Garanti

Produktet er blevet fremstillet efter strenge kvalitetsstandarder og kontrolleret nøje før udlevering. I tilfælde af materiale- eller produktionsfejl kan du i medfør af loven gøre krav gældende over for sælgeren af produktet. Dine lovmæssige rettigheder begrænses på ingen måde af den af os nedennævnte garanti.

Garantien på dette produkt gælder i 3 år regnet fra købsdatoen. Garantien gælder fra købsdatoen. Opbevar den originale kvittering et sikkert sted, da dette dokument forlanges forlagt som dokumentation for købet.

Alle skader eller mangler, der allerede forefindes på tidspunktet for købet, skal straks meddeles efter udpakningen af produktet.

Hvis der inden for 3 år regnet fra købsdatoen viser sig en materiale- eller produktionsfejl på produktet, reparerer eller udskifter vi det – efter vores valg – gratis for dig. Garantiperioden forlænges ikke som følge af et imødekommet krav om garanti. Dette gælder også for udskiftede og reparerede dele.

Denne garanti bortfalder, hvis produktet er blevet beskadiget eller anvendt og vedligeholdt forkert.

Garantien dækker materiale- og produktionsfejl. Denne garanti dækker hverken produktdele, der er udsat for normal slitage og derfor er at betragte som sliddele (f.eks. batterier, akkumulatorer, slanger, farvepatroner), eller skader på skrøbelige dele, f.eks. kontakter eller dele af glas.

● Afvikling af garantisager

For at sikre en hurtig behandling af din forespørgsel, bedes du overholde følgende instruktioner:

Ved alle forespørgsler, skal kvitteringen og varenummeret (IAN 508293_2507) kunne forevises som dokumentation på købet.

Varenummeret kan du aflæse på produktets typeskilt, en gravering på produktet, forsiden af din betjeningsvejledning (nederst til venstre) eller på en mærkat på bagsiden eller undersiden af produktet.

Hvis der opstår funktionsfejl eller andre mangler, skal du i første omgang kontakte serviceafdelingen via telefon eller e-mail.

Et defekt produkt kan gratis sendes til den serviceadresse, der er blevet oplyst, vedlagt kvitteringen (kassebonen) og en beskrivelse af, hvilken defekt der er opstået og hvornår den er opstået.



På parkside-diy.com kan du se og downloade denne og mange andre manualer. Ved at scanne QR-koden får du adgang til parkside-diy.com. Vælg dit land og søg efter betjeningsvejledningen i søgefeltet. Ved at indtaste varenummeret (IAN) 508293_2507 finder du frem til betjeningsvejledningen af dit produkt.

● Service



Service Danmark

Tel.: 80254583

Kontaktformular på *parkside-diy.com*

IAN 508293_2507



Elenco dei pittogrammi/simboli utilizzati	Pagina 298
Introduzione	Pagina 301
Usò previsto	Pagina 302
Contenuto della confezione	Pagina 302
Elenco delle parti	Pagina 303
Dati tecnici	Pagina 304
Istruzioni generali di sicurezza ...	Pagina 306
Messa in funzione	Pagina 310
Disimballo e pulizia accurata del prodotto	Pagina 310

Funzionamento	Pagina 311
Ricaricare la batteria ricaricabile.	Pagina 311
Inserimento della batteria nell'utensile a batteria.	Pagina 315
Controllo del livello di carica della batteria sull'utensile a batteria	Pagina 315
Rimozione della batteria dall'utensile a batteria	Pagina 317
Pulizia e manutenzione	Pagina 317
Pulizia	Pagina 317
Manutenzione	Pagina 318
Conservazione	Pagina 318
Smaltimento	Pagina 319
Garanzia	Pagina 322
Gestione dei casi in garanzia	Pagina 324
Assistenza	Pagina 327

Elenco dei pittogrammi/simboli utilizzati



Leggere il manuale di istruzioni per l'uso.



PERICOLO! – Indica un pericolo ad alto rischio che, se non evitato, causa la morte o gravi lesioni (ad es. rischio di soffocamento)



AVVERTENZA! – Indica un pericolo a medio rischio che, se non evitato, può causare la morte o gravi lesioni (ad es. rischio di scosse elettriche)



CAUTELA! – Indica una minaccia a basso rischio che, se non evitata, può causare lesioni lievi o di media gravità (ad es. pericolo di scottature)



ATTENZIONE! – Avverte di possibili danni materiali (ad es. pericolo di cortocircuito)



INFO: Questo simbolo con il termine “Info” contiene ulteriori utili informazioni.



Corrente/tensione continua



Utilizzare il prodotto solo in ambiente asciutto.



Proteggere la batteria da calore e luce del sole forte e costante.



Proteggere la batteria da acqua e umidità.



Proteggere la batteria dal fuoco.



Istruzioni di sicurezza



Istruzioni



Il marchio CE conferma la conformità alle direttive UE applicabili al prodotto.

Li-Ion

Batteria agli ioni di litio

12 V 4 Ah BATTERIA

● Introduzione

Congratulazioni per l'acquisto del vostro nuovo prodotto. Avete optato per un prodotto di alta qualità. Le istruzioni d'uso sono parte integrante di questo prodotto. Esse contengono importanti avvertenze sulla sicurezza, l'impiego e lo smaltimento. Prima dell'utilizzo del prodotto, prendere conoscenza di tutte le istruzioni d'uso e delle avvertenze di sicurezza. Utilizzare il prodotto solo come descritto e per i campi di applicazione indicati. Consegnare tutte le documentazioni su questo prodotto quando viene ceduto a terzi.

● **Usò previsto**

Il prodotto deve essere utilizzato in combinazione con apparecchio della serie **X 12 V TEAM**.

Il prodotto è compatibile con tutti gli apparecchi della serie **X 12 V TEAM**. Il prodotto può essere caricato solo con caricabatterie della serie **X 12 V TEAM**.

Il prodotto non è adatto per l'uso commerciale. Altri usi o modifiche del prodotto sono considerati impropri e comportano un notevole rischio di incidenti. Il produttore non si assume alcuna responsabilità per danni derivanti da un uso improprio.

● **Contenuto della confezione**

1× Batteria

1× Istruzioni per l'uso

i **INFO:** Il caricabatterie non è incluso.

● Elenco delle parti

Prima di leggere, aprire la pagina delle figure e familiarizzare con tutte le caratteristiche del prodotto.

- 1 Batteria
- 2 Pulsante di sblocco
- 3 Caricabatterie *
- 4 Spia di carica – rossa
- 5 Spia di carica – verde
- 6 Cavo d'alimentazione e spina

* Il caricabatterie non è incluso.

● Dati tecnici

Batteria (Li-Ion):	PAPK 12 B4
Numero di celle:	6
Tensione nominale:	12 V 
Capacità:	4,0 Ah
Energia:	48 Wh

Temperatura ambiente consigliata:

Temperatura massima:	max. +50 °C
Durante la carica:	da +4 °C a +40 °C
Durante il funzionamento:	da +4 °C a +50 °C
Durante la conservazione:	da 0 °C a +45 °C

Tempo di carica:

Si consiglia di caricare il prodotto con i seguenti caricabatterie:

■ PLGK 12 A3

■ PDSLK 12 A1

Tempo di carica	PLGK 12 A3	PDSLK 12 A1
PAPK 12 B4	120 min	60 min

I clienti possono ordinare caricatori e batterie di ricambio compatibili nello shop online di Lidl, per i seguenti paesi:

Germania (lidl.de), Francia (lidl.fr), Belgio (lidl.be), Repubblica Ceca (lidl.cz), Olanda (lidl.nl), Polonia (lidl.pl), Repubblica Slovacca (lidl.sk), Spagna (lidl.es)

I clienti degli altri paesi possono ordinare su www.optimex-shop.com.



Istruzioni generali di sicurezza



CAUTELA! Rischio di esplosione!



Non smaltire la batteria nei rifiuti domestici, nel fuoco o nell'acqua. Non esporre la batteria a una forte luce solare per lungo tempo e non collocarla su radiatori (max. 45 °C).

Manipolazione e utilizzo attento degli utensili a batteria

- **Caricare le batterie solo con caricabatterie della serie X 12 V TEAM.** Un caricabatterie adatto ad un

particolare tipo di batteria crea un rischio di incendio se utilizzato con altre batterie.

- **Utilizzare solo le batterie in dotazione con gli elettrodomestici.** L'uso di altre batterie può causare lesioni e rischio di incendio.
- **Tenere la batteria inutilizzata lontano da graffette, monete, chiavi, chiodi, viti o altri piccoli oggetti metallici che potrebbero causare il collegamento dei contatti.** Un cortocircuito tra i contatti della batteria può causare ustioni o incendi.
- **Se usata in modo errato, dalla batteria potrebbe fuoriuscire del liquido. Evitare il contatto con esso. In caso di contatto accidentale, sciacquare con acqua. Se il liquido entra negli occhi, consultare un medico.** La fuoriuscita del liquido della batteria può causare irritazioni cutanee o ustioni.
- **Non utilizzare batterie danneggiate o modificate.** Batterie danneggiate o modificate possono

comportarsi in modo imprevedibile e causare incendi, esplosioni o lesioni.

- **Non esporre la batteria al fuoco o a temperature elevate.** Il fuoco o temperature superiori a +130 °C possono causare un'esplosione.
- **Seguire tutte le istruzioni di carica e non caricare mai la batteria o l'utensile a batteria al di fuori dell'intervallo di temperatura specificato nelle istruzioni per l'uso.** Una carica errata o al di fuori dell'intervallo di temperatura consentito può distruggere la batteria e aumentare il rischio di incendio.

Manutenzione

- **Non sottoporre mai a manutenzione le batterie danneggiate.** Tutta la manutenzione delle batterie deve essere eseguita solo dal produttore o da un centro di assistenza autorizzato.

Istruzioni di sicurezza speciali per apparecchi a batteria

- **Prima di inserire la batteria, assicurarsi che l'apparecchio sia spento.** L'inserimento di una batteria in un elettro utensile acceso può causare incidenti.
- **Caricare le batterie solo in ambienti chiusi, perché il caricabatterie è destinato solo a questo scopo.**
- **Per ridurre il rischio di scosse elettriche, staccare la spina del caricabatterie dalla presa prima di pulirlo.**
- **Non esporre la batteria a una forte luce solare per lungo tempo e non collocarla su radiatori.** Il calore danneggia la batteria e c'è pericolo di esplosione.
- **Lasciare raffreddare una batteria riscaldata prima di caricarla.**

- **Non aprire la batteria ed evitare di danneggiarla meccanicamente.** Sussiste il pericolo di un cortocircuito e di fuoriuscita di vapori che irritano le vie respiratorie. Fornire aria fresca e in caso di malessere rivolgersi a un medico.
- **Non utilizzare batterie non ricaricabili.**
L'apparecchio potrebbe subire danni.

● Messa in funzione

● Disimballo e pulizia accurata del prodotto

1. Estrarre il prodotto dall'imballaggio e rimuovere tutto il materiale di imballaggio e le pellicole protettive.
2. Verificare la presenza di tutti i componenti e la completezza della fornitura descritta (vedi "Contenuto della confezione").

3. Controllare che il prodotto e tutte le parti siano in buone condizioni. Se si riscontrano danni o difetti, non utilizzare il prodotto, ma procedere come descritto nel capitolo “Garanzia”.
4. Prima del primo utilizzo, pulire tutte le parti del prodotto come descritto nel capitolo “Pulizia e manutenzione”.

● Funzionamento

● Ricaricare la batteria ricaricabile



AVVERTENZA!

- Caricare la batteria 1 solo in ambienti asciutti. La superficie esterna della batteria deve essere pulita e asciutta prima di inserirla nel caricabatterie 3. C'è il pericolo di lesioni da scosse elettriche.

CAUTELA!

- Non esporre la batteria  a condizioni estreme, quali calore e urti. Sussiste il pericolo di lesioni dovute a perdite di soluzione elettrolitica! In caso di contatto con gli occhi o con la pelle, sciacquare le aree interessate con acqua o con un neutralizzatore e consultare un medico.

INDICAZIONE

- La batteria  raggiunge la sua piena capacità solo dopo essere stata caricata più volte.
- Eseguire una carica della batteria prima del primo utilizzo.
- Per caricare la batteria , utilizzare esclusivamente un caricabatterie della serie **X 12 V TEAM**.

INDICAZIONE

- Un tempo di funzionamento notevolmente ridotto nonostante la ricarica indica che la batteria è esaurita e va sostituita. Utilizzare esclusivamente una batteria di ricambio originale della serie **X 12 V TEAM**.
 - Lasciare raffreddare la batteria prima di caricarla.
 - La batteria può essere caricata in qualsiasi momento senza ridurne la durata di vita.
 - L'interruzione del processo di carica non danneggia la batteria.
-
- Caricare la batteria 1 prima dell'uso se il livello di carica è medio o basso.
 - Le spie di carica (verde 5 e rossa 4) indicano lo stato del caricabatterie 3 e della batteria:

LED	Stato
Il LED verde è acceso senza batteria inserita	Caricabatterie pronto all'uso
Il LED verde è acceso	Batteria completamente carica
Il LED rosso è acceso	Batteria in carica

1. Rimuovere la batteria **1** dall'utensile a batteria.
2. Inserire la batteria nel caricabatterie **3**.
3. Collegare la spina **6** a una presa.
4. Quando la batteria ricaricabile è completamente carica: Rimuovere la batteria dal caricabatterie. Staccare la spina dalla presa.

● Inserimento della batteria nell'utensile a batteria

INDICAZIONE

- Inserire la batteria **1** nell'utensile a batteria solo quando l'utensile a batteria è completamente pronto per l'uso.
- Spingere la batteria lungo la guida nell'utensile a batteria. La batteria scatta udibilmente in posizione.

● Controllo del livello di carica della batteria sull'utensile a batteria

INDICAZIONE

- La batteria **1** va inserita nell'utensile a batteria per controllare il livello di carica.

INDICAZIONE

- L'indicatore del livello di carica sull'utensile a batteria segnala il livello di carica della batteria.
- Tenere premuto l'interruttore di alimentazione quando l'utensile a batteria è in funzione.
- Il livello di carica della batteria  è indicato dall'accensione della luce a LED corrispondente:

LED	Stato
rosso – giallo – verde	Batteria completamente carica
rosso – giallo	Batteria carica a metà
rosso	Batteria da ricaricare

● Rimozione della batteria dall'utensile a batteria

INDICAZIONE

- Spegnere l'utensile a batteria prima di rimuovere la batteria [1] dall'utensile a batteria.
- Premere i pulsanti di sblocco [2]. Estrarre la batteria dall'utensile a batteria.

● Pulizia e manutenzione

● Pulizia

INDICAZIONE

- Non utilizzare detergenti o disinfettanti chimici, alcalini, abrasivi o altri detergenti o disinfettanti aggressivi per pulire il prodotto in quanto potrebbero danneggiare le superfici.

- Fare attenzione a non versare liquidi verso l'interno del prodotto.
- Mantenere sempre il prodotto pulito, asciutto e privo di olio o grasso. Rimuovere la polvere dopo ogni utilizzo e prima della conservazione.
- Una pulizia regolare e corretta aiuta a garantire un uso sicuro e prolunga la durata del prodotto.
- Pulire il prodotto con un panno asciutto. Per le zone difficili da raggiungere, utilizzare un pennello morbido.

● **Manutenzione**

- Il prodotto è esente da manutenzione.

● **Conservazione**

- Rimuovere la batteria 1 dall'utensile a batteria prima di riporla per un periodo prolungato.
- Durante una fase di conservazione più lunga,

controllare il livello di carica ogni 3 mesi circa e caricare la batteria se necessario.

- La temperatura di conservazione della batteria è compresa tra 0 °C e +45 °C.
- Durante la conservazione, evitare il freddo o il calore estremo per evitare che la batteria perda energia.
- Conservare la batteria solo parzialmente carica. Durante un periodo di conservazione più lungo, dovrebbero accendersi da 2 a 3 LED. L'indicatore del livello di carica sull'utensile a batteria segnala il livello di carica della batteria.

● Smaltimento

L'imballaggio è composto da materiali ecologici che possono essere smaltiti presso i siti di raccolta locali per il riciclo.



Osservare l'identificazione dei materiali di imballaggio per lo smaltimento differenziato, i quali sono contrassegnati da abbreviazioni (a) e da numeri (b) con il seguente significato: 1–7: plastiche/20–22: carta e cartone/80–98: materiali compositi.

Prodotto:



Points de collecte sur www.quefairedemesdechets.fr
Privilégiez la réparation ou le don de votre appareil !

Il prodotto, i suoi accessori e i materiali di imballaggio sono riciclabili e soggetti alla responsabilità estesa del produttore.

Per un migliore trattamento dei rifiuti, smaltirli separatamente seguendo i diversi simboli della raccolta differenziata.

Il logo Triman è valido solamente per la Francia.



E' possibile informarsi circa le possibilità di smaltimento del prodotto usato presso l'amministrazione comunale o cittadina.



Per questioni di tutela ambientale non gettare il prodotto usato tra i rifiuti domestici, ma provvedere invece al suo corretto smaltimento. Presso l'amministrazione competente è possibile ricevere informazioni circa i siti di raccolta e i relativi orari di apertura.

Le batterie/Gli accumulatori difettosi o usati devono essere riciclati. Smaltire le batterie/gli accumulatori e/o il prodotto presso i punti di raccolta indicati.



Uno smaltimento scorretto delle batterie/gli accumulatori procura danni all'ambiente!

Estrarre le batterie/il pacchetto batteria dal prodotto prima dello smaltimento.

È vietato smaltire le batterie/gli accumulatori con i rifiuti domestici. Possono contenere metalli pesanti nocivi e sono soggetti a smaltimento come rifiuti speciali. I simboli chimici dei metalli pesanti sono i seguenti: Cd = cadmio, Hg = mercurio, Pb = piombo. Consegnare, pertanto, le batterie/gli accumulatori esausti presso un punto di raccolta comunale.

● **Garanzia**

Il prodotto è stato fabbricato accuratamente secondo severe direttive di qualità ed è stato controllato meticolosamente prima della consegna. In caso di difetti di materiale o fabbricazione l'acquirente può far

valere diritti legali nei confronti del venditore. La nostra garanzia sotto riportata non costituisce alcun limite ai diritti legali dell'acquirente.

Questo prodotto è garantito per 3 anni con decorrenza dalla data di acquisto. La garanzia decorre dalla data d'acquisto. Conservare lo scontrino originale in un posto sicuro perché questo documento viene richiesto come prova dell'avvenuto acquisto.

Tutti i danni o difetti presenti già al momento dell'acquisto devono essere comunicati subito dopo l'apertura della confezione.

Se entro 3 anni dalla data di acquisto di questo prodotto si rileva un difetto di materiale o di fabbricazione, noi procederemo, a nostra discrezione, alla riparazione o sostituzione gratuite del prodotto o al rimborso del prezzo di acquisto. Un eventuale intervento in garanzia non prolunga né rinnova il periodo di garanzia stesso.

Ciò vale anche per le parti sostituite e riparate.

Questa garanzia decade in caso di danneggiamento oppure uso o manutenzione impropri del prodotto.

La prestazione in garanzia vale per difetti del materiale o di fabbricazione. Questa garanzia non si estende a componenti del prodotto esposti a normale logorio, che possono pertanto essere considerati come componenti soggetti a usura (esempio capacità della batteria, calcificazione, lampade, pneumatici, filtri, spazzole...). La garanzia non si estende altresì a danni che si verificano su componenti delicati (esempio interruttori, batterie, parti realizzate in vetro, schermi, accessori vari) nonché danni derivanti dal trasporto o altri incidenti.

● **Gestione dei casi in garanzia**

Per permetterci di risolvere rapidamente il vostro problema, procedete nel seguente modo:

per tutte le richieste conservare lo scontrino e il codice articolo (IAN 508293_2507) a prova dell'avvenuto acquisto.

Il codice articolo si trova nell'etichetta del prodotto, come incisione sul prodotto, nella pagina del titolo di queste istruzioni (in basso a sinistra) oppure nell'adesivo apposto sul retro o sul lato inferiore del prodotto.

In caso di errori di funzionamento o altri difetti contattare innanzitutto il seguente servizio di assistenza telefonicamente o per e-mail.

Potete inviare gratuitamente all'indirizzo dell'assistenza che vi è stato fornito un eventuale prodotto difettoso, allegando la ricevuta d'acquisto (scontrino), la descrizione del tipo di difetto e l'indicazione di quando si è verificato.



Su [parkside-diy.com](https://www.parkside-diy.com) potete visionare e scaricare questo e molti altri manuali. Con questo codice QR accedete direttamente a [parkside-diy.com](https://www.parkside-diy.com). Scegliete il vostro paese e cercate le istruzioni per l'uso attraverso la maschera di ricerca. Inserendo il codice articolo (IAN) 508293_2507 accedete alle istruzioni per l'uso relative al vostro articolo.

● Assistenza

IT

Assistenza Italia

Tel.: 800172663

Modulo di contatto sul sito *parkside-diy.com*

IAN 508293_2507

CE

A felhasznált piktogramok/ szimbólumok listája	Oldal 330
Bevezető	Oldal 333
Rendeltetésszerű használat	Oldal 334
A csomagolás tartalma	Oldal 334
Alkatrészlista	Oldal 335
Műszaki adatok	Oldal 336
Általános biztonsági utasítások ...	Oldal 338
Üzembe helyezés	Oldal 342
A termék kicsomagolása és áttisztítása ..	Oldal 342

Kezelés	Oldal 344
Az akkumulátor feltöltése	Oldal 344
Az akkumulátor behelyezése az akkus szerszámba	Oldal 347
Az akkumulátor töltöttségi szintjének ellenőrzése az akkus szerszámon	Oldal 348
Az akkumulátor kivétele az akkus szerszámból	Oldal 349
Tisztítás és karbantartás	Oldal 350
Tisztítás	Oldal 350
Karbantartás	Oldal 351
Tárolás	Oldal 351
Mentesítés	Oldal 352
Garancia	Oldal 355
Garanciális ügyek lebonyolítása	Oldal 357
Szerviz	Oldal 359

A felhasznált piktogramok/szimbólumok listája



Olvassa el a használati útmutatót.



VESZÉLY! – Magas kockázati szintű veszélyre utal, melyet ha nem kerülnek el, az halálesethez vagy súlyos sérüléshez vezet (pl. fulladásveszély)



FIGYELMEZTETÉS! – Közepes kockázati szintű veszélyre utal, melyet ha nem kerülnek el, az halálesethez vagy súlyos sérüléshez vezethet (pl. áramütés kockázata)



VIGYÁZAT! – Alacsony kockázati szintű veszélyre utal, melyet ha nem kerülnek el, az könnyebb vagy mérsékelt sérüléshez vezethet (pl. forrázásveszély)



FIGYELEM! – Lehetséges anyagi károokra hívja fel a figyelmet (pl. rövidzárlat veszélye)



TUDNIVALÓ: Ez a szimbólum a „Tudnivalók” szó mellett hasznos információkra hívja fel a figyelmet.



Egyenáram/-feszültség



A terméket csak száraz helyiségekben, beltéren használja.



Az akkumulátort óvja a hőtől, valamint a tartós és erős napfénytől.



Óvja az akkumulátort a víztől és a nedvességtől.



Óvja az akkumulátort a tűztől.



Biztonsági utasítások



Kezelési utasítások



A CE-jelzés azt jelzi, hogy a termék megfelel a rá vonatkozó EU előírásoknak.

Li-Ion

Lítium-ion akkumulátor

12 V 4 Ah AKKUMULÁTOR

● Bevezető

Gratulálunk új termékének vásárlása alkalmából. Ezzel a döntésével vállalatunk értékes terméke mellett döntött. A használati utasítás ezen termék része. A biztonságra, a használatára és a megsemmisítésre vonatkozó fontos tudnivalókat tartalmazza. A termék használata előtt ismerje meg az összes használati és biztonsági tudnivalót. A terméket csak a leírtak szerint és a megadott felhasználási területeken alkalmazza. A termék harmadik személy számára való továbbadása esetén kézbesítse vele annak a teljes dokumentációját is.

● Rendeltetésszerű használat

A termék az **X 12 V TEAM** sorozat készülékével együtt használható. A termék az **X 12 V TEAM** sorozat minden készülékével kompatibilis. A terméket kizárólag az **X 12 V TEAM** töltőkészülékeivel szabad tölteni.

A termék üzleti használatra nem alkalmas. A termék minden más használati módja vagy módosítása nem rendeltetésszerűnek minősül és jelentős baleseti kockázattal jár. A gyártó nem vállal felelősséget a nem rendeltetésszerű használatból eredő károkért.

● A csomagolás tartalma

1× Akkumulátor

1× Használati útmutató

❗ **TUDNIVALÓ:** Töltőkészülék nincs mellékelve.

● Alkatrészlista

Elovasás előtt hajtogassa ki az ábrákat tartalmazó oldalt és ismerkedjen meg a termék funkcióival.

- 1 Akkumulátor
- 2 Kioldógomb
- 3 Töltőkészülék *
- 4 Töltési jelzőfény – piros
- 5 Töltési jelzőfény – zöld
- 6 Elektromos vezeték csatlakozóval

* Töltőkészülék nincs mellékelve.

● Műszaki adatok

Akkumulátor (Li-Ion):	PAPK 12 B4
Cellák száma:	6
Névleges feszültség:	12 V 
Kapacitás:	4,0 Ah
Energia:	48 Wh

Ajánlott környezeti hőmérséklet:

Maximális hőmérséklet:	max. +50 °C
Töltés közben:	+4 °C és +40 °C között
Működés közben:	+4 °C és +50 °C között
Tárolás alatt:	0 °C és +45 °C között

Töltési idő:

A termék töltéséhez az alábbi töltőkészülékek használata javasolt:

- PLGK 12 A3
- PDSLK 12 A1

Töltési idő	PLGK 12 A3	PDSLK 12 A1
PAPK 12 B4	120 min	60 min

A vásárlók a Lidl online felületein a következő országokban rendelhetnek kompatibilis csereakkumulátorokat és töltőket:

Németország (lidl.de), Franciaország (lidl.fr), Belgium (lidl.be), Csehország (lidl.cz), Hollandia (lidl.nl), Lengyelország (lidl.pl), Szlovákia (lidl.sk), Spanyolország (lidl.es).

Az összes többi ország vásárlói a www.optimex-shop.com oldalról rendelhetnek.



Általános biztonsági utasítások



VIGYÁZAT! Robbanás kockázata!



Az akkumulátort ne dobja a háztartási hulladékba, tűzbe vagy vízbe. Ne tegye ki az akkumulátort hosszabb ideig erős napfénynek, és ne tegye fűtőtestekre (max. 45 °C).

Akkumulátoros szerszámok körültekintő kezelése és használata

- Az akkumulátorokat kizárólag az X 12 V TEAM sorozathoz tartozó töltőkészülékekkel töltsse.

Egy olyan töltőkészülék, mely csak bizonyos típusú akkumulátorokhoz alkalmas, más akkumulátorokkal történő használat esetén tűzveszélyt okozhat.

- **Az elektromos szerszámokban csak a hozzájuk készült akkumulátorokat használja.** Más akkumulátorok használata sérülésekhez és tűzveszélyhez vezethet.
- **A használaton kívüli akkumulátorokat tartsa iratkapcsoktól, pénzérméktől, kulcsoktól, szögektől, csavaroktól vagy más olyan kisméretű fém tárgyaktól távol, melyek összeköttetést hozhatnak létre a csatlópontok között.** Az akkumulátor csatlópontjai közötti rövidzárlat égési sérülésekhez vagy tűzesethez vezethet.
- **Helytelen használat esetén az akkumulátor kifolyhat. Kerülje az érintkezést a folyadékkal. Akaratlan érintkezés esetén öblítse le vízzel. Ha a folyadék a szembe kerül, további orvosi segítségre is szükség van. A kilépő**

akkumulátorfolyadék bőrirritációkat és égési sérüléseket okoz.

- **Ne használjon sérült vagy módosított akkumulátorokat.** A sérült vagy módosított akkumulátorok előre nem látható módon viselkedhetnek, és tűzesetet, robbanást vagy sérüléseket okozhatnak.
- **Az akkumulátort ne tegye ki tűznek vagy magas hőmérsékleteknek.** A tűz vagy a +130 °C feletti hőmérséklet robbanáshoz vezethet.
- **Kövesse a töltésre vonatkozó utasításokat, és soha ne töltsen az akkumulátort vagy az akkumulátoros szerszámot a kezelési útmutatóban megadott hőmérsékleti tartományon kívül.** A helytelen vagy a megengedett hőmérsékleti tartományon kívüli töltés tönkretelheti az akkumulátort, valamint tűzeset veszélyével jár.

Javítás

- **Soha ne próbálja az akkumulátort megjavítani, ha az megsérült.** Az akkumulátorok karbantartási munkálatait csak a gyártó vagy annak a meghatalmazott ügyfélszolgálatára végezheti.

Különleges biztonsági utasítások akkus készülékekhez

- **Az akkumulátor behelyezése előtt bizonyosodjon meg arról, hogy a készülék ki van-e kapcsolva.** Ha az elektromos szerszám be van kapcsolva, az akkumulátor behelyezése balesetekhez vezethet.
- **Az akkumulátorok töltését csak beltéren végezze, mert a töltőkészülék csak arra alkalmas.**
- **Az áramütés kockázatának csökkentése érdekében a tisztítás előtt húzza ki a töltőkészülék csatlakozóját a konnektorból.**
- **Ne tegye ki az akkumulátort hosszabb ideig erős napfénynek, és ne tegye fűtőtestekre.** A hő kárt

tesz az akkumulátorban, valamint áramütésveszélyt is okozhat.

- **Ha az akkumulátor felmelegedett, töltés előtt várja meg, míg lehűl.**
- **Ne nyissa fel az akkumulátort, valamint kerülje az akkumulátor mechanikai károsodását.** Annak következtében rövidzárlat veszélye áll fenn, és gőzök távozhatnak, melyek a légutak irritációját okozzák. Gondoskodjon friss levegőről, és panaszok esetén vegyen igénybe orvosi segítséget.
- **Ne használjon nem újratölthető elemeket.** Ez kárt tehet a készülékben.

● Üzembe helyezés

● A termék kicsomagolása és áttisztítása

1. Vegye ki a terméket a csomagolásból, és szabaduljon meg az összes csomagolóanyagtól és védőfóliától.

2. Ellenőrizze, hogy minden alkatrész megvan-e, és a csomagolás minden alkatrészt tartalmaz-e (lásd „A csomagolás tartalma” c. részt).
3. Ellenőrizze, hogy a termék és minden alkatrész jó állapotban van-e. Ha sérülést vagy hibát talál, ne használja a terméket, hanem járjon el a „Garancia” c. fejezetben leírtak szerint.
4. Az első használat előtt tisztítsa meg a termék összes alkatrészét a „Tisztítás és karbantartás” c. részben leírtak szerint.

● Kezelés

● Az akkumulátor feltöltése



FIGYELMEZTETÉS!

- Az akkumulátort **1** csak száraz helyiségekben töltsé. Mielőtt az akkumulátort a töltőkészülékbe **3** helyezné, az akkumulátor felületének tisztának és száraznak kell lennie. Áramütés okozta sérülések veszélye áll fenn.

VIGYÁZAT!

- Ne tegye ki az akkumulátort **1** szélsőséges körülményeknek, pl. melegnek vagy ütéseknek. A szivárgó elektrolitoldat sérülésveszélyt okozhat! Szembe vagy bőrre kerülés esetén az érintett területeket mossa le vízzel vagy semlegesítő lemosóval, majd forduljon orvoshoz.

MEGJEGYZÉS

- Az akkumulátor  teljes kapacitását többszöri töltés után éri el.
- Az első használat előtt töltsse fel az akkumulátort.
- Az akkumulátor  töltéséhez kizárólag a **X 12 V TEAM** sorozat töltőkészülékeit használja.
- Ha a feltöltés ellenére az akkumulátor üzemideje jelentősen csökken, akkor az akkumulátor elhasználódott és azt ki kell cserélni. Csak az **X 12 V TEAM** sorozat csereakkumulátorait használja.
- Töltés előtt várja meg, míg az akkumulátor lehűl.
- Az akkumulátort bármikor töltheti, az élettartama ettől nem fog csökkenni.

MEGJEGYZÉS

- A töltés megszakítása nem tesz kárt az akkumulátorban.
- Töltse fel az akkumulátort **1** a használata előtt, ha annak a töltési szintje közepes vagy alacsony.
- A töltési jelzőfények (zöld **5** és piros **4**) jelzik a töltőkészülék **3** és az akkumulátor állapotát:

LED	Állapot
A zöld színű LED világít behelyezett akkumulátor nélkül	A töltőkészülék üzemkész
A zöld színű LED világít	Akkumulátor teljesen feltöltődött
A piros színű LED világít	Az akkumulátor töltés alatt van

1. Vegye ki az akkumulátort [1] az akkus szerszámból.
2. Helyezze be az akkumulátort a töltőkészülékbe [3].
3. Dugja be az elektromos csatlakozót [6] egy konnektorba.
4. Amikor az akkumulátor teljesen feltöltődött: Vegye ki az akkumulátort a töltőkészülékből. Húzza ki az elektromos csatlakozót a konnektorból.

● Az akkumulátor behelyezése az akkus szerszámba

MEGJEGYZÉS

- Az akkumulátort [1] csak akkor helyezze be az akkus szerszámba, ha az akkus szerszámot teljes mértékben előkészítette a használatra.
- Tolja be az akkumulátort az akkus szerszámba a vezetősínen. Az akkumulátor a helyére kattant.

● Az akkumulátor töltöttségi szintjének ellenőrzése az akkus szerszámon

MEGJEGYZÉS

- A töltöttségi szint ellenőrzéséhez az akkumulátort **1** be kell helyezni az akkus szerszámba.
 - Az akkus szerszámon lévő töltöttségjelző mutatja az akkumulátor töltöttségi szintjét.
-
- Amikor az akkus szerszám üzemel, tartsa lenyomva a bekapcsológombot.
 - Az akkumulátor **1** töltöttségi szintjét a megfelelő LED-lámpák kigyulladására jelzi:

LED	Állapot
piros – sárga – zöld	Az akkumulátor teljesen fel van töltve
piros – sárga	Az akkumulátor félig van töltve
piros	Az akkumulátort fel kell tölteni

● Az akkumulátor kivétele az akkus szerszámból

MEGJEGYZÉS

- Mielőtt az akkumulátort **1** az akkus szerszámból kivenné, kapcsolja ki az akkus szerszámot.
- Nyomja meg a kioldógombokat **2**. Húzza ki az akkumulátort az akkus szerszámból.

● Tisztítás és karbantartás

● Tisztítás

MEGJEGYZÉS

- A termék tisztításához ne használjon vegyi anyagokat, lúgokat, súrolószereket vagy egyéb durva tisztító vagy fertőtlenítő anyagokat, mert azok kárt tehetnek a termék felületeiben.
- Ügyeljen arra, hogy ne jussanak folyadékok a termék belsejébe.
- A terméket mindig tartsa tisztán, szárazon, olajtól és kenőanyagoktól mentesen. Minden használat után és tárolás előtt távolítsa el a port.
- A rendszeres és szakszerű tisztítással biztosíthatja a termék biztonságos használatát, valamint azzal az élettartamát is meghosszabbítja.

- A terméket tisztítsa egy száraz ruhával. A nehezen hozzáférhető helyekhez használjon egy puha ecsetet.

● **Karbantartás**

- A termék nem igényel karbantartást.

● **Tárolás**

- Hosszabb távú tárolás előtt vegye ki az akkumulátort **1** az akkus szerszámból.
- Hosszabb tárolási idő alatt körülbelül 3 havonta ellenőrizze az akkumulátor töltöttségi szintjét, és szükség szerint töltsse fel.
- Az akkumulátor tárolási hőmérséklete 0 °C és +45 °C között van.
- Tárolás alatt kerülje a túlzott hideget vagy meleget, hogy az akkumulátor teljesítménye ne romoljon.

- Az akkumulátort csak részleges töltöttségi állapotban tárolja. Hosszabb tárolás alatt 2 vagy 3 LED-nek kell világítania. Az akkus számszámon lévő töltöttségjelző mutatja az akkumulátor töltöttségi szintjét.

● Mentesítés

A csomagolás környezetbarát anyagokból készült, amelyeket a helyi újrahasznosító helyeken adhat le ártalmatlanítás céljából.



A hulladék elkülönítéséhez vegye figyelembe a csomagolóanyagon található jelzéseket. Ezek rövidítéseket (a) és számokat (b) tartalmaznak a következő jelentéssel: 1–7: műanyagok/20–22: papír és karton/80–98: kötőanyagok.

Termék:



Points de collecte sur www.quefaireedesdechets.fr
Privilégiez la réparation ou le don de votre appareil !

A termék, beleértve a tartozékokat és a csomagolóanyagokat is, újrahasznosítható, és a gyártó kiterjesztett felelőssége alá tartozik.

A jobb hulladékkezelés érdekében az ábrán látható információk (szortírozási információk) alapján külön ártalmatlanítsa őket.

A Triman-logó csak Franciaországra vonatkozik.



A kiszolgált termék megsemmisítési lehetőségeiről lakóhelye illetékes önkormányzatánál tájékozódhat.



A környezete érdekében, ne dobja a kiszolgált terméket a háztartási szemétbe, hanem adja le szakszerű ártalmatlanításra. A gyűjtőhelyekről és azok nyitvatartási idejéről az illetékes önkormányzatnál tájékozódhat.

A hibás vagy elhasznált elemeket/akkukat újra kell hasznosítani. Szolgáltassa vissza az elemeket/akkukat és/vagy a terméket az ajánlott gyűjtőállomásokon keresztül.



Környezeti károk az elemek/akkuk hibás megsemmisítése következtében!

A megsemmisítés előtt vegye ki az elemeket/az akkumulátorcsomagot a termékből.

Az elemeket/akkukat nem szabad a házi szemétbe dobni. Mérgező hatású nehézfémeket tartalmazhatnak és ezért különleges kezelést igénylő hulladéknak

számítanak. A nehézfémek vegyjelei a következők: Cd = kadmium, Hg = higany, Pb = ólom. Ezért az elhasznált elemeket/akkukat egy közösségi gyűjtőhelyen adja le.

● Garancia

A terméket gondosan, szigorú minőségi előírások betartásával gyártottuk, és a szállítás előtt gondosan ellenőriztük. Anyag- vagy gyártási hibák esetén a termék eladójával szemben törvényes jogok illetik meg. Az Ön törvényes jogait az általunk alább meghatározott garancia semmilyen módon nem korlátozza.

Erre a termékre 3 év garanciát adunk a vásárlás dátumától számítva. A garancia idő a vásárlás dátumával kezdődik. Biztonságos helyen őrizze meg az eredeti vásárlói bizonylatot, mert ez a dokumentum szükséges a vásárlás bizonyításához.

A vásárláskor fennálló károkat és hiányosságokat a termék kicsomagolása után haladéktalanul jelezze.

Ha ezen a terméken a vásárlástól számított 3 éven belül anyag- vagy gyártási hibát észlel, választásunk szerint ingyenesen megjavítjuk vagy kicseréljük a terméket. A garancia idő nem hosszabbodik meg a helyette nyújtott szavatossági igény által. Ez a kicserélt vagy javított alkatrészekre is érvényes.

A garancia megszűnik, ha a terméket megrongálták, ill. nem szakszerűen kezelték vagy végezték a karbantartást.

A garancia az anyag- és gyártási hibákra vonatkozik. Ez a garancia nem terjed ki azokra a termékalkatrészekre, amelyek normál kopásnak vannak kitéve, és ezért gyorsan kopó alkatrésznek minősülnek (pl. elemekre, akkumulátorokra, tömlőkre, tintapatronokra), illetve a törékeny alkatrészek sérülésére, pl. kapcsolókra vagy üveg alkatrészekre.

● Garanciális ügyek lebonyolítása

Megkeresése gyors feldolgozásához kérjük, kövesse az alábbi utasításokat:

Megkeresés esetén kérjük, mindig készítse elő a pénztárblokkot és a termékszámot (IAN 508293_2507) a vásárlás igazolására.

A termékszámot kérjük, olvassa le a típustábláról, a terméken elhelyezett gravírozásból, az útmutató címlapjáról (alul a bal oldalon), vagy a termék hátsó vagy alsó oldalán található matricáról.

Működési hiba vagy egyéb hiányosság fellépése esetén először vegye fel a kapcsolatot a következőkben felsorolt szervizek valamelyikével telefonon, vagy e-mailen.

A hibásnak ítélt terméket a pénztárblokk és a hiba leírásának és keletkezési idejének megjelölésével, díjmentesen küldheti el az Ön számára kijelölt szerviz címére.



A parkside-diy.com oldalon ezt és számos további kézikönyvet tud megtekinteni és letölteni. Ezzel a QR-kóddal közvetlenül a parkside-diy.com oldalra jut. Válassza ki az országot, és a keresőfelületen keresse meg a használati útmutatókat. A termékszám (IAN) 508293_2507 beírásával juthat el az Ön termékének használati útmutatójához.

● Szerviz

 **Szerviz Magyarország**

Puhelin: 0680021647

A formanyomtatvány itt elérhető: *parkside-diy.com*

IAN 508293_2507



OWIM GmbH & Co. KG
Stiftsbergstraße 1
74167 Neckarsulm
GERMANY

Model No.: HG10039
Version: 12/2025



IAN 508293_2507

