



CORDLESS PADDLE MIXER PFMRA 20-LI B2

GB

CORDLESS PADDLE MIXER

User manual

Translation of the original instructions

SI

AKUMULATORSKI MEŠALNIK ZA BARVO IN MALTO

Navodila za uporabo

Prevod izvirnih navodil

CZ

AKU MÍCHAČ BAREV A MALTY

Návod na obsluhu

Překlad původního návodu k používání

DE AT CH

AKKU-FARB- UND MÖRTELRÜHRER

Bedienungsanleitung

Originalbetriebsanleitung

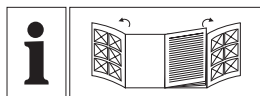

GB	User manual	Page	5
SI	Navodila za uporabo	Stran	20
CZ	Návod na obsluhu	Strana	37
DE/AT/CH	Bedienungsanleitung	Seite	53

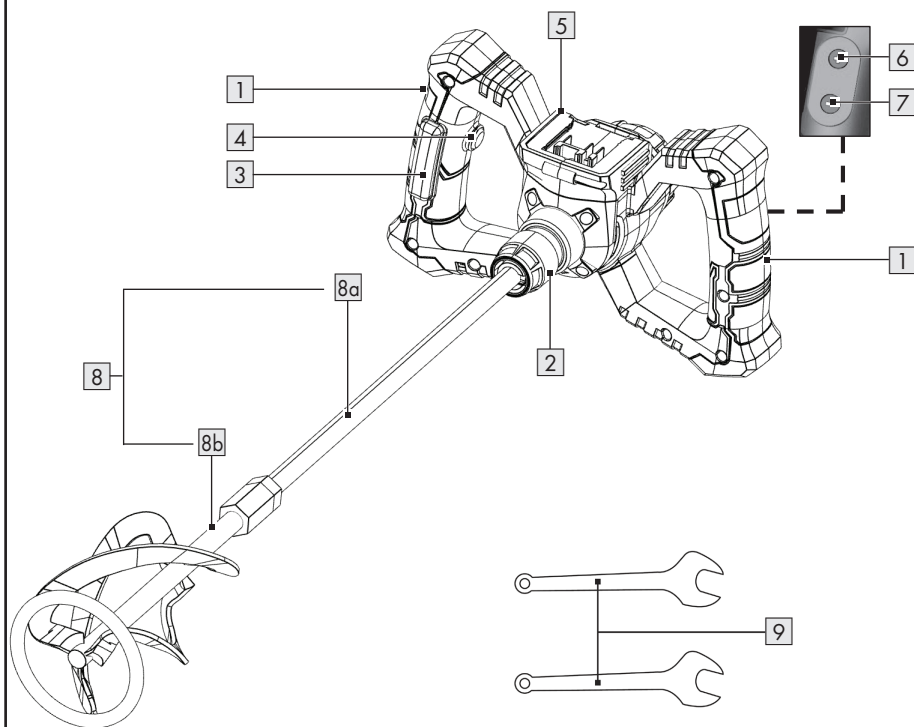
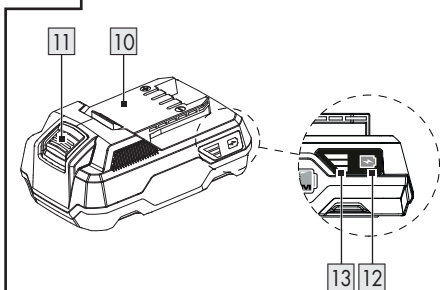
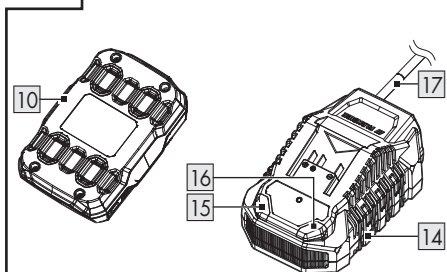
A**B****C**

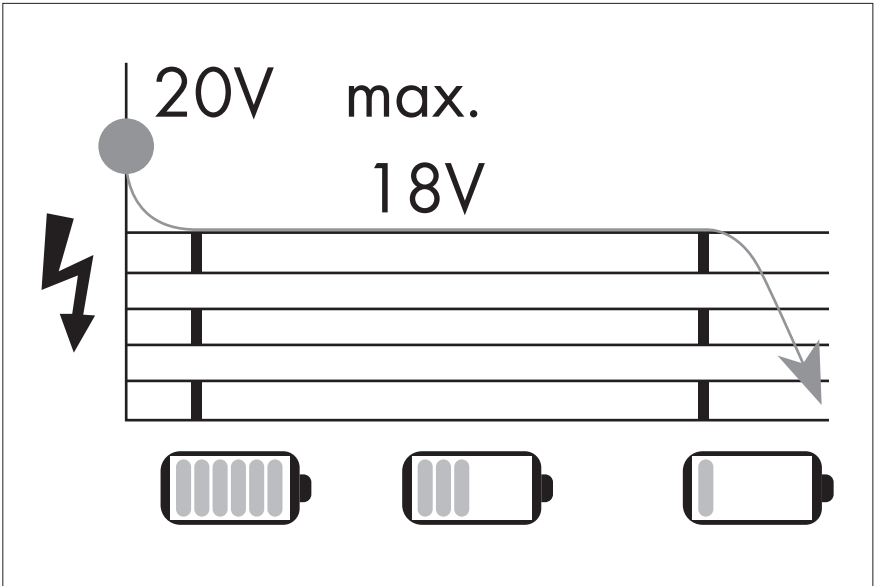

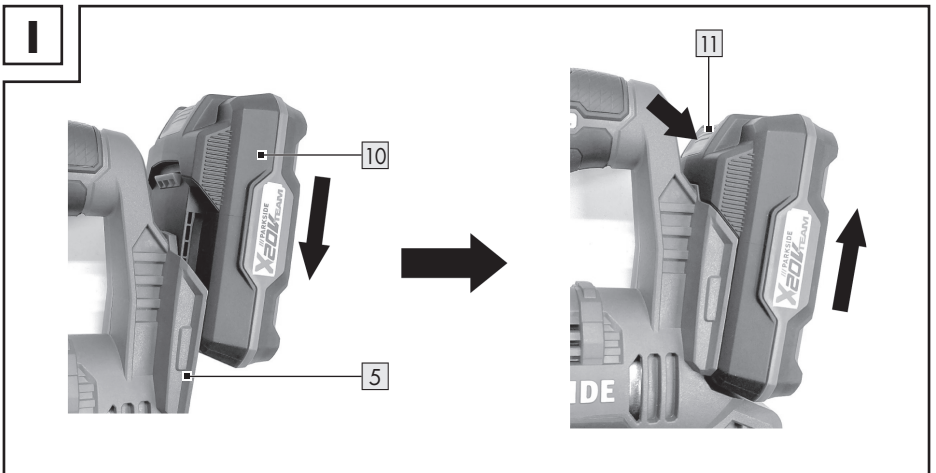
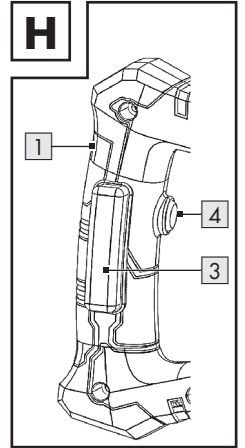
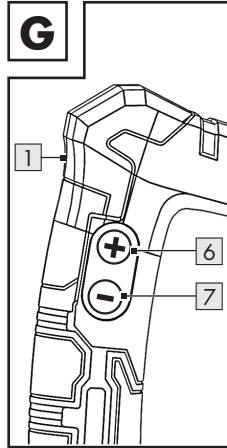
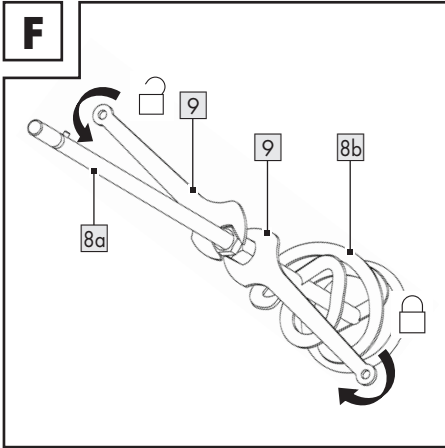
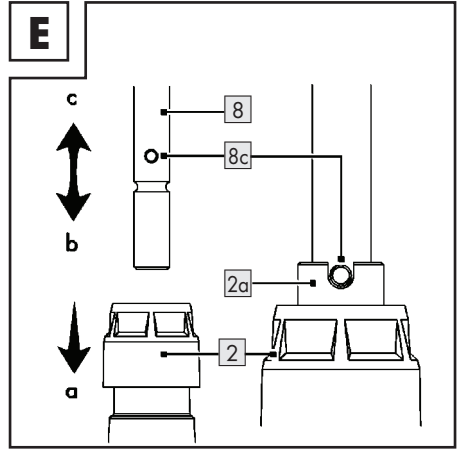
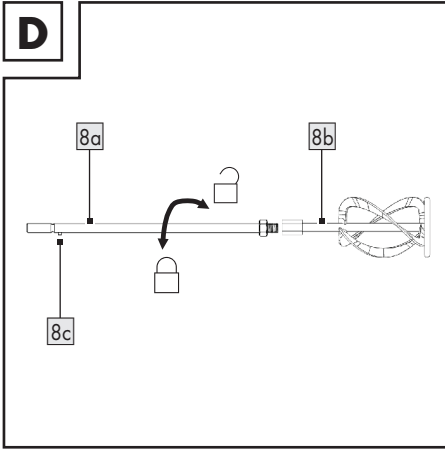



















Warnings and symbols used	Page	6
Introduction	Page	6
Intended use	Page	6
Parts description	Page	7
Scope of delivery	Page	7
Technical data	Page	7
Safety instructions	Page	8
General power tool safety warnings	Page	8
Mixer safety instructions	Page	11
Vibration and noise reduction	Page	11
Behaviour in emergency situations	Page	11
Residual risks	Page	12
Battery charger safety warnings	Page	12
Initial use	Page	13
Unpacking	Page	13
Accessories	Page	13
Before use	Page	13
Checking the battery pack charging level	Page	13
Charging the battery pack	Page	13
Attaching/removing the battery pack	Page	14
Fitting the stirrer	Page	14
Removing and disassembling the stirrer	Page	15
Operation	Page	15
Switching on/off (see Fig. H)	Page	15
Soft-start function	Page	15
Speed pre-selection (see Fig. G)	Page	15
Working with the mixer	Page	16
After use	Page	16
Cleaning and care	Page	16
Cleaning	Page	16
Maintenance	Page	16
Repair	Page	16
Storage	Page	16
Transportation	Page	16
Troubleshooting	Page	17
Service	Page	17
Disposal	Page	17
EC declaration of conformity	Page	18
Warranty	Page	19
Warranty claim procedure	Page	19
Service	Page	19

Warnings and symbols used

The following warnings are used in the user manual, on the packaging and on the rating label:

	Read the user manual.		Protect the battery pack against water and moisture.
			Voltage
	Wear eye protection!		Warning of general danger
	Wear a dust mask!		Wear ear protection!
	Wear protective, slip-resistant footwear!		Wear protective gloves!
	Remove the battery pack before replacing attachments, cleaning and when not in use.		Unlock
	Lock		Protect the battery pack from fire.
	Protect the battery pack against heat and continuous intense sunlight.		Direct current/voltage
	CE mark indicates conformity with relevant EU directives applicable for this product.		Safety information
			Instructions for use

CORDLESS PADDLE MIXER

● Introduction

We congratulate you on the purchase of your new product. You have chosen a high quality product. The instructions for use are part of the product. They contain important information concerning safety, use and disposal. Before using the product, please familiarise yourself with all of the safety information and instructions for use. Only use the product as described and for the specified applications. If you pass the product on to anyone else, please ensure that you also pass on all the documentation with it.

● Intended use

This paddle mixer (hereinafter “product” or “power tool”) is designed for mixing liquid and powdered materials such as mortar, plaster, adhesives and non-solvent paints, varnishes and similar type of materials. The relevant mixing action is dependent on the consistency, viscosity of the materials and the quantity to be mixed. A stirrer with appropriated rotational speed setting will achieve best mixing effect.

Any other use or modification of the product are considered improper use and can result in hazards such as death, life-threatening injuries and damage. The manufacturer is not liable for any damages caused by improper use. The product is not intended for commercial use or for any other use.

● Parts description

Fig. A

- 1 Handle
- 2 Locking collar
- 2a Tool holder
- 3 Switch trigger
- 4 Switch lock
- 5 Battery port
- 6 Speed control button \oplus (increase speed)
- 7 Speed control button \ominus (decrease speed)
- 8 Stirrer
 - 8a Shaft
 - 8b Spiral
 - 8c Lock pin
- 9 Assembly spanner (22 mm)

Fig. B

- 10 Battery pack *
- 11 Release button
- 12  button (charge level)
- 13 Charge level LED (red/orange/green)

Fig. C

- 14 Battery charger *
- 15 Charging control LED - Green
- 16 Charging control LED - Red
- 17 Mains cord with mains plug

* Battery pack and charger are not included in the scope of delivery.

● Scope of delivery

- 1 Paddle mixer
- 1 Stirrer (2-part construction)
- 2 Assembly spanners
- 1 User manual

NOTE: Battery pack and charger are not included in the scope of delivery.

● Technical data

Cordless Paddle

mixer:	PFMRA 20-Li B2
Model no.:	HG10034
Rated voltage:	20 V \equiv
Rated no-load speed n_0 :	0-650 min ⁻¹
Connection type:	Toolless, quick release
Stirrer dimensions	
- External Ø (spiral):	100 mm
- Total length:	645 mm
6 speed levels:	0-150/250/350/ 450/550/650 min ⁻¹

NOTE: The product can only be operated using with the supplied stirrer. Stirrer from other manufacturers must not be used.

Battery pack **HG09673** *

Type:	Lithium-Ion
Rated voltage:	20 V \equiv max.
Capacity:	2.0 Ah
Energy value:	40 Wh
Number of cells:	5

Battery pack **HG08981** *

Type:	Lithium-Ion
Rated voltage:	20 V \equiv max.
Capacity:	4.0 Ah
Energy value:	80 Wh
Number of cells:	10

Rapid battery charger **HG08983** *

Input:	
Rated voltage:	230-240 V~
Rated frequency:	50 Hz
Rated power:	120 W
Fuse (internal):	3.15 A / 
Protection class:	II/□

Output:

Rated voltage:	21.5 V \equiv
Charging current:	4.5 A

* Battery pack and charger are not included in the scope of delivery.

Electrical safety

- 1) **Power tool plugs must match the outlet. Never modify the plug in any way. Do not use any adapter plugs with earthed (grounded) power tools.** Unmodified plugs and matching outlets will reduce risk of electric shock.
- 2) **Avoid body contact with earthed or grounded surfaces, such as pipes, radiators, ranges and refrigerators.** There is an increased risk of electric shock if your body is earthed or grounded.
- 3) **Do not expose power tools to rain or wet conditions.** Water entering a power tool will increase the risk of electric shock.
- 4) **Do not abuse the cord. Never use the cord for carrying, pulling or unplugging the power tool. Keep cord away from heat, oil, sharp edges or moving parts.** Damaged or entangled cords increase the risk of electric shock.
- 5) **When operating a power tool outdoors, use an extension cord suitable for outdoor use.** Use of a cord suitable for outdoor use reduces the risk of electric shock.
- 6) **If operating a power tool in a damp location is unavoidable, use a residual current device (RCD) protected supply.** Use of an RCD reduces the risk of electric shock.

Personal safety

- 1) **Stay alert, watch what you are doing and use common sense when operating a power tool.** Do not use a power tool while you are tired or under the influence of drugs, alcohol or medication. A moment of inattention while operating power tools may result in serious personal injury.

- 2) **Use personal protective equipment. Always wear eye protection.** Protective equipment such as dust mask, non-skid safety shoes, hard hat, or hearing protection used for appropriate conditions will reduce personal injuries.
- 3) **Prevent unintentional starting. Ensure the switch is in the off-position before connecting to power source and/or battery pack, picking up or carrying the tool.** Carrying power tools with your finger on the switch or energising power tools that have the switch on invites accidents.
- 4) **Remove any adjusting key or wrench before turning the power tool on.** A wrench or a key left attached to a rotating part of the power tool may result in personal injury.
- 5) **Do not overreach. Keep proper footing and balance at all times.** This enables better control of the power tool in unexpected situations.
- 6) **Dress properly. Do not wear loose clothing or jewellery. Keep your hair, clothing and gloves away from moving parts.** Loose clothes, jewellery or long hair can be caught in moving parts.
- 7) **If devices are provided for the connection of dust extraction and collection facilities, ensure these are connected and properly used.** Use of dust collection can reduce dust-related hazards.
- 8) **Do not let familiarity gained from frequent use of tools allow you to become complacent and ignore tool safety principles.** A careless action can cause severe injury within a fraction of a second.

Power tool use and care

- 1) **Do not force the power tool. Use the correct power tool for your application.** The correct power tool will do the job better and safer at the rate for which it was designed.
- 2) **Do not use the power tool if the switch does not turn it on and off.** Any power tool that cannot be controlled with the switch is dangerous and must be repaired.
- 3) **Disconnect the plug from the power source and/or the battery pack from the power tool before making any adjustments, changing accessories, or storing power tools.** Such preventive safety measures reduce the risk of starting the power tool accidentally.
- 4) **Store idle power tools out of the reach of children and do not allow persons unfamiliar with the power tool or these instructions to operate the power tool.** Power tools are dangerous in the hands of untrained users.
- 5) **Maintain power tools and accessories. Check for misalignment or binding of moving parts, breakage of parts and any other condition that may affect the power tool's operation. If damaged, have the power tool repaired before use.** Many accidents are caused by poorly maintained power tools.
- 6) **Keep cutting tools sharp and clean.** Properly maintained cutting tools with sharp cutting edges are less likely to bind and are easier to control.
- 7) **Use the power tool, accessories and tool bits etc. in accordance with these instructions, taking into account the working conditions and the work to be performed.** Use of the power tool for operations different from those intended could result in a hazardous situation.

- 8) **Keep handles and grasping surfaces dry, clean and free from oil and grease.** Slippery handles and grasping surfaces do not allow for safe handling and control of the tool in unexpected situations.

Battery tool use and care

- 1) **Recharge only with the charger specified by the manufacturer.** A charger that is suitable for one type of battery pack may create a risk of fire when used with another battery pack.
- 2) **Use power tools only with specifically designated battery packs.** Use of any other battery packs may create a risk of injury and fire.
- 3) **When a battery pack is not in use, keep it away from other metal objects, like paper clips, coins, keys, nails, screws or other small metal objects, that can make a connection from one terminal to another.** Shorting the battery terminals together may cause burns or a fire.
- 4) **Under abusive conditions, liquid may be ejected from the battery; avoid contact. If contact accidentally occurs, flush with water. If liquid contacts eyes, additionally seek medical help.** Liquid ejected from the battery may cause irritation or burns.
- 5) **Do not use a battery pack for tool that is damaged or modified.** Damaged or modified batteries exhibit unpredictable behaviour resulting in fire, explosion or risk of injury.
- 6) **Do not expose a battery pack or tool to fire or excessive temperature.** Exposure to fire or temperature above 130 °C may cause explosion.
- 7) **Follow all charging instruction and do not charge the battery pack or tool outside the temperature range specified in the instruction.** Charging improperly or at temperatures outside the specified range may damage the battery and increase the risk of the fire.

Service

- 1) **Have your power tool serviced by a qualified repair person using only identical replacement parts.** This will ensure that the safety of the power tool is maintained.
- 2) **Never service damaged battery packs.** Service of battery packs should be only be performed by the manufacturer or authorized service providers.

● Mixer safety instructions

1. **Hold the tool with both hands at the intended handles.** Loss of control can cause personal injury.
2. **Ensure sufficient ventilation when mixing flammable materials to avoid a hazardous atmosphere.** Developing vapour may be inhaled or be ignited by the sparks the power tool produces.
3. **Do not mix food.** Power tools and their accessories are not designed for processing food.
4. **Ensure that the mixing container is placed in a firm and secure position.** A container that is not properly secured may move unexpectedly.
5. **Follow the instructions and warnings for the material to be mixed.** Material to be mixed may be harmful.
6. **Do not reach into the mixing container with your hands or insert any other objects into it while mixing.** Contact with the mixer basket may lead to serious personal injury.
7. **Start up and run down the tool in the mixing container only.** The mixer basket may bend or spin in an uncontrolled manner.

Additional safety instructions of operating mixer

- The power tool must never be used in surroundings where an explosive atmosphere exists.
- Never mix any materials containing flammable solvent or substance.

- Make sure mixing stirrer is placed inside the mixing container when power tool is switched ON.
- Make sure power tool is completely stopped prior to taking out the stirrer from mixing container.
- Always wear safety goggles to operate the power tool.
- Do not wear loose-fitting clothes to operate the power tool.

● Vibration and noise reduction

To reduce the impact of noise and vibration emission, limit the time of operation, use low-vibration and low-noise operating modes as well as wear personal protective equipment. Take the following points into account to minimise the vibration and noise exposure risks:

- Only use the product as intended by its design and these instructions.
- Ensure that the product is in good condition and well maintained.
- Use correct accessory tools for the product and ensure they are in good condition.
- Keep tight grip on the handles/grip surface.
- Maintain this product in accordance with these instructions and keep it well lubricated (where appropriate).
- Plan your work schedule to spread any high vibration tool use across a longer period of time.

● Behaviour in emergency situations

Familiarise yourself with the use of this product by means of this instruction manual. Memorise the safety warnings and follow them to the letter. This will help to prevent risks and hazards.

- Always be alert when using this product, so that you can recognise and handle risks early. Fast intervention can prevent serious injury and damage to property.
- Switch the product off and disconnect it from the mains if there are malfunctions. Have the product checked by a qualified professional and repaired, if necessary, before you operate it again.

● Residual risks

Even if you are operating this product in accordance with all the safety requirements, potential risks of injury and damage remain. The following dangers can arise in connection with the structure and design of this product:

- Health defects resulting from vibration emission if the product is being used over long periods of time or not adequately managed and properly maintained.
- Injuries and damage to property due to broken accessory tools or the sudden impact of hidden objects during use.
- Danger of injury and property damage caused by flying objects.

NOTE

- ▶ This product produces an electromagnetic field during operation! This field may under some circumstances interfere with active or passive medical implants! To reduce the risk of serious or fatal injury, we recommend persons with medical implants to consult their doctor and the medical implant manufacturer before operating this product!

● Battery charger safety warnings

- This appliance can be used by children aged from 8 years and above and persons with reduced physical, sensory or mental capabilities or lack of experience and knowledge if they have been given supervision or instruction concerning use of the appliance in a safe way and understand the hazards involved.

Children shall not play with the appliance.

Cleaning and user maintenance shall not be made by children without supervision.

- Do not charge non-rechargeable batteries. Disregarding this instruction is hazardous.
- If the supply cord is damaged, it must be replaced by the manufacturer, its service agent or similarly qualified persons in order to avoid a hazard.
- Protect the electrical parts against moisture. Do not immerse such parts in water or other liquids to avoid electrical shock. Never hold the appliance under running water. Pay attention to the instructions provided for cleaning, maintenance and repair.
- The appliance is suitable for indoor use only.

⚠ ATTENTION! This charger is only designed for charging the battery pack types:

Parkside 20 V battery pack		
HG09673	2 Ah	5 cells
HG08981	4 Ah	10 cells

Suitable battery packs and chargers

Battery

pack: Parkside X 20 V Team

Charger: Parkside X 20 V Team

Customers from HU (Hungary), CZ (Czech Rep.) & SK (Slovakia) can obtain compatible replacement batteries and chargers from the LIDL online shop www.lidl.de. Customers from SI (Slovenia) via www.optimex-shop.com.

● Initial use

● Unpacking

⚠ WARNING!

▶ The product and the packaging are not children's toys! Children must not play with plastic bags, sheets and small parts! There is a danger of choking and suffocation!

1. Unpack all parts and lay them on a flat, stable surface.
2. Remove all packing materials and shipping devices if applicable.
3. Make sure the delivery contents are complete and free of any damage. If you find that parts are missing or show damage do not use the product but contact your dealer. Do not use the product unless missing parts have been delivered in addition or defective parts have been replaced. Using an incomplete or damaged product represents a hazard to people and property.
4. Ensure that you have all the accessories and tools needed for assembly and operation. This also includes suitable personal protective equipment.

● Accessories

To operate this product safely and correctly, the following accessories, i. e. tools and attachments, are necessary:

- Suitable personal protective equipment

Accessories and tools are available through authorised services centers. When buying always consider the technical requirements of this product (see "Technical data").

● Before use

⚠ WARNING!



Remove the battery pack [10] before replacing attachments, cleaning and when not in use.

● Checking the battery pack charging level

(Fig. B)

Press the  button [12]. The charge level LEDs [13] light up:

Charge level LED	Charging level
Red/orange/green	Maximum
Red/orange	Medium
Red	Low

● Charging the battery pack

(Fig. C)

NOTE

- ▶ The battery pack [10] may be charged at any time without reducing its life.
- ▶ Interrupting the charging process does not damage the battery pack.
- Charge the battery pack [10] before operation when it is at medium or low charging level.
- The charging control LEDs (red [16] and green [15]) indicate the status of the battery charger [14] and the battery pack:

LEDs	Status
Red LED lights up	Battery pack charges
Green LED lights up	Battery pack fully charged
Green and red LED flashing	Battery pack defective
Red LED flashing	Battery pack too cold or too warm
Green LED lights up (without battery pack)	Charger ready

1. Insert the battery pack **10** into the battery charger **14**.
2. Connect the mains plug **17** of the battery charger to a socket-outlet.
3. When the battery pack is fully charged, remove it from the battery charger.
4. Disconnect the mains plug from the socket-outlet.

Charging times

	2 Ah Battery pack PAP 20 B1/B2	4 Ah Battery pack PAP 20 B3	4 Ah Smart PAPS 204 A1	8 Ah Smart PAPS 208 A1
max. 2.4 A Charger PLG 20 A4/C1	60 min	120 min	120 min	210 min
max. 3.5 A Charger PLG 20 C2	45 min	80 min	80 min	165 min
max. 4.5 A Charger PLG 20 A3/C3	35 min	60 min	50 min	120 min
max. 4.5 A Charger PDSL G 20 A1	35 min	60 min	50 min	120 min
Charger Smart PLGS 2012 A1	35 min	35 min	35 min	45 min

● Attaching/removing the battery pack

(Fig. I)

Attaching the battery pack:

1. Align the battery pack **10** to the battery port **5**.
2. Insert the battery pack into the battery port until it is click-locked.

Removing the battery pack:

1. Press down the release button **11** of the battery pack.
2. Remove the battery pack from the battery port.

● Fitting the stirrer

(Fig. D)

1. Screw the shaft **8a** in  direction into the spiral **8b**.

NOTE

- You do not need to fix the spiral to the shaft very tightly. The product's rotational motion securely tightens shaft and spiral.

(Fig. E)

2. Align the stirrer **8** to the locking collar **2**.
3. Pull the locking collar downwards (direction a).
4. Insert the stirrer into the tool holder **2a** (direction b).

- The lock pin **8c** must click into the corresponding slot of the tool holder.
- Release the locking collar back to its original position.
- Twist and pull the stirrer to check if it is firmly fitted. The stirrer must not have excessive play.

● Removing and disassembling the stirrer

- Pull the locking collar **2** downwards (direction a).
- Pull out the stirrer **8** from the tool holder **2a** (direction c). The stirrer must be completely disengaged.
- Release the locking collar back to its original position.

Disassembling the spiral **8b** from the stirrer **8**:

(Fig. F)

- Place one assembly spanner **9** on the hexagonal connector of the shaft **8a**.
- Place the other assembly spanner on the hexagonal connector of the spiral.
- Hold one spanner firmly in place while turning the other spanner in a counter clockwise direction to loosen the connection.
- Unscrew the spiral completely and remove the spiral from the shaft.

● Operation

● Switching on/off (see Fig. H)

Switching on:

- Press and hold the switch lock **4**.
- Pull the switch trigger **3** downwards to switch on the product.
- Release the switch lock.

Continuous operation:

- Keep the switch trigger pressed.

Switching off:

- Release the switch trigger to switch off the product.

● Soft-start function

- This product has electronically controlled soft start function which enables the product starting up smoothly to avoid a “kick-back”. This function enhances safety and also prevents the materials to be mixed from spurting out of the mixing container.

● Speed pre-selection (see Fig. G)

The product's mixing speed can be adjusted to different viscosities.

There are 6 speed levels which can be pre-selected.

- Step 1 : 150 min⁻¹
- Step 2 : 250 min⁻¹
- Step 3 : 350 min⁻¹
- Step 4 : 450 min⁻¹
- Step 5 : 550 min⁻¹
- Step 6 : 650 min⁻¹

- Before start working, adjust the rotational speed according to the viscosity of materials to be mixed.

Speed control button	Rotational speed
⊕ 6	Increase speed
⊖ 7	Decrease speed

NOTE

- The stirrer **8** moves for a short while after the product has been switched off. Do not put aside the product until it comes to a complete stop.
- Always start from lowest speed setting. Then increase the pre-selected speed until the best mixing effect is achieved.
- You can change the pre-selected speed only while the battery pack **10** is attached to the product.
- Even after removing the battery from the product: The most recently speed pre-selection stays in place until you set a new speed.

● Working with the mixer

1. Dip the stirrer **[8]** into the material you want to mix.
2. Once the spiral **[8b]** is completely immersed in the material you can switch the product on.
3. During mixing, move the stirrer through the mixing container and continue mixing until the material is thoroughly mixed.
4. Upon switching the product off: Leave the spiral in the material that you mixed until the stirrer comes to a complete stop.

● After use

1. Switch the product off. Disconnect the product from the mains and let it cool down.
2. Check, clean and store the product as described below.

● Cleaning and care

WARNING!



Remove the battery pack **[10]** before replacing attachments, cleaning and when not in use.

● Cleaning

- The product must always be kept clean, dry and free from oil or grease. Remove debris from it after each use and before storage.
- Regular and proper cleaning will help ensure safe use and prolong the life of the product.
- Inspect the product before each use for worn and damaged parts. Do not operate it if you find broken and worn parts.
- Never allow fluids to get into the product.
- Clean the product with a dry cloth. Use a brush for areas that are hard to reach.
- In particular clean the air vents after every use with a cloth and brush.
- Remove stubborn dirt with high pressure air (max. 3 bar).
- Remove the stirrer **[8]** from the locking collar **[2]** (Fig. E). Clean the stirrer with water.
- Dry the stirrer after cleaning and spray a little anti-rust oil onto them before storage.

NOTE

- Do not use chemical, alkaline, abrasive or other aggressive detergents or disinfectants to clean this product as they might be harmful to its surfaces.

● Maintenance

Before and after each use, check the product and accessories (or attachments) for wear and damage. If required, exchange them for new ones as described in this instruction manual. Observe the technical requirements (see "Technical data").

● Repair

This product does not contain any parts that can be repaired by the user. Contact an authorised service centre or a similarly qualified person to have it checked and repaired.

● Storage

- Switch the product off and remove the battery pack **[10]**.
- Clean the product as described above.
- Store the product and its accessories in a dark, dry, frost-free, well-ventilated place.
- Always store the product in a place that is inaccessible to children. The ideal storage temperature is between 10 °C and 30 °C.
- We recommend using the original package for storage or covering the product with a suitable cloth or enclosure to protect it against dust.

● Transportation

- Switch the product off and remove the battery pack **[10]**.
- Attach transportation guards, if applicable.
- Always carry the product by its gripping surface.
- Protect the product from any heavy impact or strong vibrations which may occur during transportation in vehicles.
- Secure the product to prevent it from slipping or falling over.

● **Troubleshooting**

⚠ WARNING!

- ▶ Only perform the steps described within these instructions! All further inspection, maintenance and repair work must be performed by an authorised service centre or a similarly qualified specialist if you cannot solve the problem yourself!

Suspected malfunctions are often due to causes that the users can fix themselves. Therefore check the product using this section. In most cases the problem can be solved quickly.

Problem	Possible cause	Solution
Product does not start.	Battery pack is discharged.	Charge the battery pack.
	Product is damaged.	Check by a specialist electrician.
	Other electrical defect to the product.	Check by a specialist electrician.
Product does not reach full power.	Battery pack is on low power level.	Charge the battery pack.
	Air vents are blocked.	Clean the air vents.
Unsatisfactory result.	Accessory is worn.	Replace with a new one.
	Accessory not suitable for intended operation.	Use suitable accessory.

● **Service**

⚠ WARNING!

- ▶ Have your product repaired at the service centre or an electrician, using only original manufacturer parts. This will maintain the safety of this product.

You can purchase a compatible replacement of the stirrer **8** (parts **8a** and **8b**) at www.Optimex-Shop.com. Please have the order number (940804401) ready for your order.

Orders can only be placed and processed online. If you are not sure where you can purchase a compatible replacement of the stirrer, please contact the Lidl service hotline.

● **Disposal**

The packaging is made entirely of recyclable materials, which you may dispose of at local recycling facilities.



Observe the marking of the packaging materials for waste separation, which are marked with abbreviations (a) and numbers (b) with following meaning: 1-7: plastics/20-22: paper and fibre-board/80-98: composite materials.

Product:



Contact your local refuse disposal authority for more details of how to dispose of your worn-out product.



To help protect the environment, please dispose of the product properly when it has reached the end of its useful life and not in the household waste. Information on collection points and their opening hours can be obtained from your local authority.

Faulty or used batteries/rechargeable batteries must be recycled in accordance with Directive 2006/66/EC and its amendments. Please return the batteries/rechargeable batteries and/or the product to the available collection points.



Environmental damage through incorrect disposal of the batteries/rechargeable batteries!

Remove the batteries/battery pack from the product before disposal.

Batteries/rechargeable batteries may not be disposed of with the usual domestic waste. They may contain toxic heavy metals and are subject to hazardous waste treatment rules and regulations. The chemical symbols for heavy metals are as follows: Cd = cadmium, Hg = mercury, Pb = lead. That is why you should dispose of used batteries/rechargeable batteries at a local collection point.

● EC declaration of conformity

EU DECLARATION OF CONFORMITY

IAN: 408044_2207
 Product identification: PARKSIDE Cordless Paddle Mixer
 Model Number: HG10034

The object of the declaration described above is in conformity with the relevant Union harmonisation legislation:

Directive 2006/42/EC
Directive 2014/30/EU
Directive 2011/65/EU and all related amendments

References to the relevant harmonised standards used or references to the other technical specifications in relation to which conformity is declared:

N° / Parts
Directive 2006/42/EC
EN 62841-1:2015
EN 62841-2-10:2017
Directive 2014/30/EU
EN IEC 55014-1:2021
EN IEC 55014-2:2021

The object of the declaration described above is in conformity with Directive 2011/65/EU of the European Parliament and of the Council of 8 June 2011 on the restriction of the use of certain hazardous substances in electrical and electronic equipment:

N° / Parts
Directive 2011/65/EU
EN IEC 63000:2018

Keeper of the technical documentation: OWIM GmbH & Co.KG

Signed for and on behalf of:

OWIM GmbH & Co. KG Stiftsbergstraße 1 D-74167 Neckarsulm Germany

This declaration of conformity is issued under the sole responsibility of the manufacturer.

Translation of the original declaration of conformity

			
Neckarsulm	14.02.2023	Benjamin Steeb	ppa. Jeps Buchheim
Place	Date	Managing Director	Authorised Signatory

EN



● **Warranty**

The product has been manufactured to strict quality guidelines and meticulously examined before delivery. In the event of product defects you have legal rights against the retailer of this product. Your legal rights are not limited in any way by our warranty detailed below.

The warranty for this product is 3 years from the date of purchase. The warranty period begins on the date of purchase. Please keep the original sales receipt in a safe location. This document is required as your proof of purchase.

Should this product show any fault in materials or manufacture within 3 years from the date of purchase, we will repair or replace it – at our choice – free of charge to you. This warranty becomes void if the product has been damaged, or used or maintained improperly.

The warranty applies to defects in material or manufacture. This warranty does not cover product parts subject to normal wear, thus possibly considered consumables (e.g. batteries) or for damage to fragile parts, e.g. switches, rechargeable batteries or glass parts.

● **Warranty claim procedure**

To ensure quick processing of your case, please observe the following instructions:

Please have the till receipt and the item number (IAN 408044_2207) available as proof of purchase.

You will find the item number on the rating plate, an engraving, on the front page of the instructions for use (bottom left), or as a sticker on the rear or bottom of the product.

If functional or other defects occur, please contact the service department listed either by telephone or by e-mail.

You can return a defective product to us free of charge to the service address that will be provided to you. Ensure that you enclose the proof of purchase (till receipt) and information about what the defect is and when it occurred.

● **Service**

 **Service Great Britain**

















Tel.: 0800 0569216

E-Mail: owim@lidl.co.uk

Uporabljena opozorila in simboli	Stran	21
Uvod	Stran	21
Predvidena uporaba	Stran	21
Opis delov	Stran	22
Obseg dobave	Stran	22
Tehnični podatki	Stran	22
Varnostni napotki	Stran	23
Splošni varnostni napotki za električna orodja	Stran	23
Varnostni napotki za mešala	Stran	26
Zmanjšanje tresljajev in hrupa	Stran	27
Obnašanje v nujnem primeru	Stran	27
Ostale nevarnosti	Stran	27
Pred prvo uporabo	Stran	28
Razpakiranje	Stran	28
Dodatna oprema	Stran	29
Pred uporabo	Stran	29
Preverjanje napoljenosti baterijskega paketa	Stran	29
Polnjenje baterijskega paketa	Stran	29
Vstavljanje/odstranjevanje baterijskega paketa	Stran	30
Vgradnja mešala	Stran	30
Odstranjevanje in razstavljanje mešala	Stran	30
Uporaba	Stran	31
Vkllop/izkllop (glejte sl. H)	Stran	31
Funkcija mehkega zagona	Stran	31
Prednastavitev vrtljajev (glejte sl. G)	Stran	31
Upravljanje mešalnika za barvo in malto	Stran	31
Po uporabi	Stran	31
Čiščenje in nega	Stran	32
Čiščenje	Stran	32
Vzdrževanje	Stran	32
Popravila	Stran	32
Shranjevanje	Stran	32
Prevoz	Stran	32
Motnje in odpravljanje	Stran	32
Servis	Stran	33
Odstranjevanje	Stran	33
Izjava EU o skladnosti	Stran	34
Garancijski list	Stran	35
Postopek pri uveljavljanju garancije	Stran	36
Servis	Stran	36

Uporabljena opozorila in simboli

V teh navodilih za uporabo, na embalaži in na tipski ploščici se uporabljajo naslednja opozorila:

	Preberite navodila za uporabo.		Baterijski paket zaščitite pred vodo in vlago.
	Uporabljajte zaščitna očala!	V	Volt
	Uporabljajte masko proti prahu!		Splošna opozorila
	Nosite nedrseče rokavice!		Nosite zaščito za sluh!
	Pred menjavo pribora, čiščenjem in neuporabo odstranite baterijski paket.		Uporabljajte zaščitne rokavice!
	Pritegovanje		Baterijski paket zaščitite pred ognjem.
	Baterijski paket zaščitite pred vročino in trajnim, močnim sončnim sevanjem.		Enosmerni tok/napetost
	Znak CE potrjuje skladnost z direktivami EU, ki veljajo za izdelek.		Varnostni napotki
			Navodila za delo

AKUMULATORSKI MEŠALNIK ZA BARVO IN MALTO

● Uvod

Iskrene čestitke ob nakupu vašega novega izdelka. Odločili ste se za zelo kakovosten izdelek. To navodilo za uporabo je sestavni del tega izdelka. Vsebuje pomembna navodila za varnost, uporabo in odstranitev. Preden začnete izdelek uporabljati, se seznanite z vsemi navodili za uporabo in varnostnimi napotki. Izdelek uporabljajte samo tako, kot je opisano, in samo za navedena področja uporabe. Če izdelek odstopite novemu lastniku, mu zraven izročite tudi vse dokumente.

● Predvidena uporaba

Ta mešalnik za barvo in malto (v nadaljnjem besedilu »izdelek« ali »električno orodje«) je namenjen mešanju tekočih in prašnih gradbenih materialov, kot so barve, malte, lepila, ometi in podobne snovi. Odvisno od gostote in količine materiala uporabite ustrezno mešalo z ustreznim učinkom mešanja. Mešalo z ustrezno nastavitvijo vrtljajev doseže najboljši učinek mešanja.

Druge uporabe ali spremembe izdelka se štejejo za nenamenske in lahko povzročijo tveganja, kot so smrt, poškodbe ali škoda. Za škodo, nastalo pri nestrokovni uporabi, proizvajalec ne prevzame jamstva. Izdelek ni primeren za komercialne ali druge namene.

● Opis delov

SI. A

- 1 Ročaj
- 2 Obroč zapaha
 - 2a Držalo orodja
- 3 Sprožilec stikala
- 4 Zapah stikala
- 5 Prikluček za polnilno baterijo
- 6 Izbira števila vrtljajev \oplus (večje število vrtljajev)
- 7 Izbira števila vrtljajev \ominus (manjše število vrtljajev)
- 8 Mešalo
 - 8a Gred
 - 8b Mešalna spirala
 - 8c Varovalni zatič
- 9 Vgradni ključ (22 mm)

SI. B

- 10 Baterijski paket *
- 11 Sprostivna tipka
- 12 Tipka  (stanje napoljenosti)
- 13 Lučke LED za napoljenost (rdeča/oranžna/zelena)

SI. C

- 14 Polnilnik *
- 15 Lučka za polnjenje - zelena
- 16 Lučka za polnjenje - rdeča
- 17 Priključni kabel z električnim vtičem

* Baterijski paket in polnilnik nista priloženi.

● Obseg dobave

- 1 Mešalnik za barvo in malto
- 1 Univerzalno mešalo (2-delna konstrukcija)
- 2 Vgradni ključ
- 1 Navodila za uporabo

OPOMBA: Baterijski paket in polnilnik nista priloženi.

● Tehnični podatki

Akumulatorski

mešalnik za barvo in malto:

PFMRA 20-Li B2

Št. modela:	HG10034
Nazivna napetost:	20 V ===
Število vrtljajev v prostem teku n_0 :	0–650 min ⁻¹
Vrsta povezave:	Brez orodja, hitro vpenjalo
Mere mešala	
– Zunanji Ø (spirala):	100 mm
– Skupna dolžina:	645 mm
6 stopenj hitrosti:	0–150/250/350/450/550/650 min ⁻¹

OPOMBA: Izdelek smete uporabljati le s priloženim mešalom. Mešal drugih proizvajalcev ne smete uporabljati.

Baterijski paket HG09673 *

Tip:	Litij-ionski
Nazivna napetost:	20 V === maks.
Zmogljivost:	2,0 Ah
Energijska vrednost:	40 Wh
Število celic:	5

Baterijski paket HG08981 *

Tip:	Litij-ionski
Nazivna napetost:	20 V === maks.
Zmogljivost:	4,0 Ah
Energijska vrednost:	80 Wh
Število celic:	10

Hitri polnilnik HG08983 *

Vhod:

Nazivna napetost:	230–240 V~
Nazivna frekvenca:	50 Hz
Nazivna moč:	120 W
Varovalka	
(notranja):	3,15 A / 
Zaščitni razred:	II/□

Izhod:

Nazivna napetost:	21,5 V ===
Tok polnjenja:	4,5 A

* Baterijski paket in polnilnik nista priloženi.

Časi polnjenja HG09673 HG08981

HG08983 45 min 60 min

Priporočena temperatura okolice:

Med polnjenjem: +4 do +40 °C
Med delovanjem: +4 do +40 °C
Med shranjevanjem: +10 do +30 °C

Emisija hrupa:

Nivo zvočnega tlaka L_{pA} : 78,2 dB
Negotovost K_{pA} : 3 dB
Nivo zvočne moči L_{WA} : 86,2 dB
Negotovost K_{WA} : 3 dB

OPOZORILO!



Nosite zaščito za sluh!

OPOMBA

- ▶ Raven hrupa je bila določena z uporabo metode merjenja hrupa v skladu z EN 62841-1. Raven hrupa, ki mu je izpostavljen upravljavec, lahko presega 80 dB(A). Zato je priporočljivo nositi zaščito za sluh.

Vrednosti tresljajev:

Tresljaji na dlaneh/
rokah: a_h : 3,555 m/s^2 (leva)
3,592 m/s^2 (desna)
Negotovost K : 1,5 m/s^2

OPOZORILO!

- ▶ Vibracije in emisije hrupa med dejansko uporabo električnega orodja lahko odstopajo od referenčnih vrednosti, odvisno od vrste in načina uporabe električnega orodja, zlasti od vrste obdelovanca, ki ga obdelujete.
Poskusite čim bolj zmanjšati vpliv tresljajev in hrupa. Primeri ukrepov za zmanjšanje izpostavljenosti tresljajev vključujejo uporabo rokavice med uporabo orodja in omejevanjem delovnega časa. V tem primeru je treba upoštevati vse dele obratovalnega cikla (na primer čas, ko je električno orodje izključeno in čas, v katerem je orodje vklopljeno, vendar deluje brez obremenitve).

OPOMBA

- ▶ Navedena skupna vrednost vibracij in deklarirana vrednost emisije hrupa so bili izmerjeni v skladu s standardiziranim preskusnim postopkom in se lahko uporabijo za primerjavo enega električnega orodja z drugim.
- ▶ Navedena skupna vrednost vibracij in navedena vrednost emisije hrupa se lahko uporabita tudi za predhodno oceno obremenitve.



Varnostni napotki

● Splošni varnostni napotki za električna orodja

OPOZORILO!

- ▶ **Preberite vse varnostne napotke, navodila, ilustracije in tehnične podatke, ki so priloženi električnemu orodju.** Neupoštevanje navodil lahko povzroči električni udar, požar in hude telesne poškodbe.

Varnostni napotki in opozorila shranite za kasnejšo uporabo.

Izraz »električno orodje«, ki se uporablja v varnostnih napotkih, se nanaša na električno orodje na električni pogon (z napajalnim kablom) in električno orodje s polnilno baterijo (brez napajalnega kabla).

Varnost na delovnem mestu

- 1) **Delovno območje mora biti čisto in dobro osvetljeno.** Nered ali slabo osvetljeno delovno mesto lahko povzroči nesreče.
- 2) **Ne delajte z električnim orodjem v potencialno eksplozivnem okolju, kjer so prisotne vnetljive tekočine, plini ali prah.** Električna orodja ustvarjajo iskre, ki lahko vžgejo prah ali hlape.
- 3) **Med uporabo električnega orodja morajo otroci in druge osebe biti izven dosega.** Z odvrčanjem lahko izgubite nadzor nad električnim orodjem.

Električna varnost

- 1) **Vtič električnega orodja se mora prilegati v vtičnico. Vtiča ne smete v nobenem primeru spremeniti. Ne uporabljajte vtiča skupaj z električno ozemljenimi električnimi orodji.** Nespremenjeni vtiči in ustrezne vtičnice zmanjšujejo tveganje električnega udara.
- 2) **Izogibajte se telesnemu stiku z ozemljenimi površinami, kot so cevi, grelniki, peči in hladilniki.** Če je vaše telo ozemljeno, je prisotno povečano tveganje električnega udara.
- 3) **Električna orodja ne izpostavljajte dežju ali vlagi.** Vdor vode v električno orodje poveča tveganje električnega udara.

- 4) **Priključnega kabla ne uporabljajte za druge namene, za prenos električnega orodja, obežanje ali vlečenje vtiča iz vtičnice. Priključni kabel držite izven dosega vročine, olja, ostrih robov ali gibljivih delov.** Poškodovani ali zavozlani priključni kabel zvišuje tveganje električnega udara.
- 5) **Če z električnim orodjem delate na prostem, uporabljajte samo podaljške, primerne za uporabo na prostem.** Uporaba podaljška, primernege za zunanjo uporabo, zmanjšuje tveganje električnega udara.
- 6) **Če je delovanje električnega orodja v vlažnem okolju neizogibno, uporabite odklopnik diferenčnega toka.** Uporaba odklopnika diferenčnega toka zmanjša tveganje električnega udara.

Varnost oseb

- 1) **Pri delu z električnim orodjem bodite vedno pozorni, pazite, kaj počnete in uporabite razum.** Ne uporabljajte električnega orodja, ko ste utrujeni ali pod vplivom drog, alkohola ali zdravil. Trenutek nepredvidnosti pri uporabi električnega orodja lahko povzroči resne poškodbe.
- 2) **Nosite osebno zaščitno opremo in vedno uporabljajte zaščitna očala.** Nošenje osebne zaščitne opreme, na primer maske proti prahu, nedrsečih zaščitnih čevljev, zaščitne čelade ali zaščite za sluh, ki ustreza vrsti in uporabi električnega orodja, zmanjšuje tveganje za poškodbe.
- 3) **Izogibajte se nenamernim zagonom. Prepričajte se, da je električno orodje izključeno, preden ga povežete z napajanjem in/ali vstavite polnilno baterijo, ter preden ga dvignete ali nosite.** Če imate pri nošenju električnega orodja prst na stikalu ali električno orodje povežete z napajanjem, ko je že vključena, lahko to privede do nesreče.

- 4) **Pred vklopom električnega orodja odstranite orodja za nastavitev ali ključe.** Orodje ali ključ, ki se nahaja v vrtljivem delu električnega orodja, lahko povzroči poškodbe.
- 5) **Izogibajte se nenormalni drži. Poskrbite za varno stabilnost in vedno ohranite ravnotežje.** To vam omogoča, da v nepričakovanih okoliščinah bolje nadzirate električno orodje.
- 6) **Nosite primerna oblačila. Ne nosite ohlapnih oblačil ali nakita. Lase in oblačila držite izven dosega gibljivih delov.** Ohlapna oblačila, nakit ali dolgi lasje se lahko ujamejo v gibljive dele.
- 7) **Če je možna namestitev naprave za sesanje prahu in zbiranje prahu, jih je treba priključiti in pravilno uporabljati.** Uporaba naprave za sesanje prahu lahko zmanjša tveganja zaradi prahu.
- 8) **Ne postanite preveč samozavestni in ne prekoračite varnostnih pravil za električna orodja, tudi če ste na podlagi pogoste uporabe že seznanjeni z električnim orodjem.** Nepredvidna uporaba lahko povzroči hude poškodbe v delcu sekunde.
- 3) **Napravo odklopite iz vtičnice in/ali odstranite polnilno baterijo, preden izvajate nastavitve na delih vsadnega orodja, zamenjate orodni nastavek ali električno orodje odložite.** Ta varnostni ukrep preprečuje nenameren zagon električnega orodja.
- 4) **Shranite električno orodje izven dosega otrok. Električnega orodja ne smejo uporabljati osebe, ki je ne poznajo ali niso prebrale teh navodil.** Električna orodja so nevarna, če jih uporabljajo neizkušene osebe.
- 5) **Električna orodja in orodne nastavke pazljivo vzdržujte. Preverite, ali gibljivi deli delujejo brezhibno in se ne zatikajo, pregledjte, ali so deli zlomljeni ali poškodovani do te mere, da je delovanje električnega orodja omejeno. Pred uporabo električnega orodja morate poškodovane dele popraviti.** Slabo vzdrževana električna orodja so vzrok za mnoge nesreče.
- 6) **Orodja za rezanje ohranjajte čista in ostra.** Temeljito vzdrževana orodja za rezanje z ostrimi rezili se redkeje zatikajo in jih je lažje upravljati.

Uporaba in ravnanje z električnim orodjem

- 1) **Električnega orodja ne preobremenite. Uporabite ustrezno električno orodje za svoje opravilo.** Z ustreznim električnim orodjem delate bolje in varnejše v navedenem razponu zmogljivosti.
- 2) **Ne uporabljajte električnega orodja, če je stikalo pokvarjeno.** Električno orodje, ki ga ni mogoče vklopiti ali izklopiti, je nevarno in ga je treba popraviti.
- 7) **Uporabljajte električna orodja, orodni nastavek, orodne nastavke ipd., v skladu s temi navodili.** Pri tem upoštevajte delovne pogoje in opravilo, ki ga je treba izvesti. Uporaba električnih orodij za druge, kot predvidene namene, lahko privede do nevarnih situacij.
- 8) **Ročaji in oprijemne površine naj bodo suhi, čisti in brez olja in masti.** Drseči ročaji in prijemalne površine ne omogočajo varnega upravljanja in nadzora električnega orodja v nepredvidenih situacijah.

Uporaba in ravnanje z baterijskimi orodji

- 1) **Polnilne baterije polnite samo s polnilniki, ki jih priporoča proizvajalec.** Zaradi polnilnika, ki je primeren za določen tip polnilnih baterij, obstaja tveganje za požar, če polnilnik uporabljate z drugimi polnilnimi baterijami.
- 2) **V električnih orodjih uporabljajte samo v ta namen predvidene polnilne baterije.** Uporaba drugih polnilnih baterij lahko povzroči poškodbe ali požar.
- 3) **Neuporabljeno polnilno baterijo hranite proč od pisarniških sponk, kovancev, ključev, žebeljev, vijakov ali drugih majhnih kovinskih predmetov, ki bi lahko povzročili stik med kontakti.** Kratek stik med kontakti polnilne baterije lahko povzroči opekline ali požar.
- 4) **Pri nepravilni uporabi lahko iz polnilne baterije izteka tekočina. Izogibajte se stiku s temi tekočinami. V primeru nenamerne stika sperite z vodo. Če tekočina pride v oči, poiščite dodatno zdravniško pomoč.** Iztekajoča tekočina iz polnilne baterije lahko povzroči draženje kože ali opekline.
- 5) **Ne uporabljajte poškodovanih ali spremenjenih polnilnih baterij.** Poškodovane ali spremenjene polnilne baterije se lahko nepredvidljivo obnašajo in povzročijo požar, eksplozijo ali poškodbe.
- 6) **Polnilne baterije ne izpostavljajte ognju ali visokim temperaturam.** Ogenj ali temperature nad 130 °C lahko povzročijo eksplozijo.

- 7) **Upoštevajte vsa navodila za polnjenje in nikoli ne polnite polnilne baterije ali baterijskega orodja zunaj temperaturnega območja, ki je določeno v navodilih za uporabo.** Nepravilno polnjenje ali polnjenje izven dovoljenega temperaturnega razpona lahko uniči polnilno baterijo in poveča nevarnost požara.

Servis

- 1) **Električno orodje lahko popravlja samo kvalificirano osebje in samo z originalnimi nadomestnimi deli.** S tem zagotovite ohranjanje varnosti električnega orodja.
- 2) **Nikoli ne izvajajte vzdrževanja na poškodovanih polnilnih baterijah.** Vzdrževanje polnilnih baterij sme opraviti samo proizvajalec ali pooblaščen servisni center.

● Varnostni napotki za mešala

1. **Električno orodje vedno držite z obema rokama za predvidene ročaje.** Izguba nadzora lahko povzroči poškodbe.
2. **Da se izognete nevarni atmosferi, med mešanjem vnetljivih snovi zagotovite ustrezno prezračevanje.** Hlape, ki se oddajajo, lahko vdihnete ali vžgete z iskrami, ki jih ustvarja električno orodje.
3. **Ne mešajte hrane.** Električna orodja in orodni nastavki niso zasnovani za obdelavo hrane.
4. **Zagotovite čvrst in varen položaj mešalne posode.** Neustrezno zavarovana posoda se lahko nenadoma premakne.
5. **Upoštevajte navodila in varnostne napotke za mešani material.** Material, ki ga mešate, je lahko škodljiv za vaše zdravje.
6. **Z rokami ali drugimi predmeti ne segajte v mešalno posodo, medtem ko mešate.** Stik z mešalnikom lahko povzroči resne poškodbe.

7. **Pustite, da se električno orodje zažene in ustavi samo v mešalni posodi.** Mešalna posoda se lahko nenadzorovano zavrti ali upogne.

Dodatni varnostni napotki za upravljanje mešalnikov

- Električnega orodja ne smete nikoli uporabljati v eksplozivnih okoljih.
- Nikoli ne mešajte materialov, ki vsebujejo vnetljiva topila ali snovi.
- Električno orodje vključite šele, ko je mešalnik v posodi za mešanje.
- Preden odstranite mešalnik iz posode za mešanje, počakajte, da se električno orodje popolnoma ustavi.
- Ko delate z električnim orodjem, vedno nosite zaščito za oči.
- Ko delate z električnim orodjem, ne nosite ohlapnih oblačil.

Zmanjšanje tresljajev in hrupa

Omejite čas uporabe, uporabite načine delovanja z manj tresljaji in hrupa in uporabljajte osebno zaščitno opremo za zmanjšanje vpliva tresljajev in hrupa.

Naslednji ukrepi pomagajo ublažiti nevarnosti zaradi tresljajev in hrupa:

- Izdelek uporabite le v skladu s predvideno namensko uporabo in kot je opisano v teh navodilih.
- Prepričajte se, da je izdelek brezhiben in dobro vzdrževan.
- Uporabite ustrezne orodne nastavke za ta izdelek in se prepričajte, da so brezhibni.
- Varno držite izdelek za ročaje/držalne površine.
- Izdelek vzdržujte v skladu z navodili in zagotovite ustrezno mazanje (če je primerno).
- Načrtujte svoj potek dela tako, da je uporaba izdelkov z visokimi tresljaji razporejena v daljšem časovnem obdobju.

Obnašanje v nujnem primeru

Seznajte se z uporabo tega izdelka na osnovi teh navodil za uporabo. Zapomnite si varnostne napotke in jih obvezno upoštevajte. To pomaga pri preprečevanju tveganj in nevarnosti.

- Pri uporabi tega izdelka bodite vedno pazljivi, tako da lahko zgodaj prepoznate nevarnosti in se lahko ustrezno odzovete. S hitrim posredovanjem se lahko izognete resnim poškodbam in premoženjski škodi.
- Izklopite izdelek pri okvari delovanja in ga izvlcite iz omrežja. Napravo mora pregledati ter po potrebi popraviti kvalificiran strokovnjak, preden jo ponovno začnete uporabljati.

Ostale nevarnosti

Tudi če izdelek upravljate pravilno, obstaja potencialna tveganje za telesne poškodbe in materialno škodo. V povezavi z zasnovo in izvedbo tega izdelka se lahko pojavijo naslednje nevarnosti, vključno z, vendar ne omejeno na:

- Škodljive posledice za zdravje, ki se pojavijo zaradi emisij tresljajev, če izdelek uporabljate dalj časa, če izdelek nepravilno upravljate ali vzdržujete.
- Poškodbe oseb ali stvarno škodo zaradi okvarjenih rezalnih orodij ali nenadnega udara zakritega predmeta med uporabo.
- Nevarnost telesnih poškodb in premoženjske škode, ki jo povzročijo leteči predmeti.

OPOMBA

- ▶ Ta izdelek med delovanjem ustvarja elektromagnetno polje! V določenih okoliščinah lahko to polje vpliva na aktivne ali pasivne medicinske vsadke! Da bi zmanjšali nevarnost za resne ali smrtne poškodbe, osebam z medicinskimi vsadki priporočamo, da se pred upravljanjem izdelka posvetujejo s svojim zdravnikom in proizvajalcem medicinskega vsadka!

● Varnostna navodila za polnilnike

- To napravo lahko otroci od 8 leta in osebe z omejenimi fizičnimi, čutilnimi ali miselnimi sposobnostmi oziroma pomanjkljivimi izkušnjami in/ali znanjem uporabljajo samo, če so bili poučeni o varni uporabi naprave in razumejo nevarnosti, do katerih lahko pride pri taki uporabi. Otroci se ne smejo igrati z napravo. Otroci brez nadzora naprave ne smejo čistiti ali vzdrževati.
- Baterije, ki niso namenjene za ponovno polnjenje, nikoli ne polnite. Kršitev tega napotka vodi v opombo.
- Če se priključni kabel poškoduje, ga mora zamenjati proizvajalec ali njegova servisna služba ali podobno kvalificirana oseba, da tako prepreči nevarnosti.
- Električnih delov ne izpostavljajte vlagi. Med čiščenjem izdelka nikoli ne potopite v vodo ali drugo tekočino, da preprečite električni udar. Naprave nikoli ne spirajte pod tekočo vodo. Upoštevajte navodila za čiščenje, vzdrževanje in popravila.

- Naprava je predvidena samo za uporabo v zaprtih prostorih.

⚠ POZOR! Ta polnilnik je primeren samo za polnjenje baterijskih paketov naslednjih vrst:

Parkside 20 V Baterijski paket		
HG09673	2 Ah	5 celice
HG08981	4 Ah	10 celice

Ujemajoči baterijski paketi in polnilniki

Baterijski

paket: Parkside X 20 V Team

Polnilnik: Parkside X 20 V Team

Kupci iz HU (Madžarska), CZ (Češka) in SK (Slovaška) lahko dobijo združljive nadomestne polnilne baterije in polnilnike v spletni trgovini LIDL www.lidl.de. Kupci iz SI (Slovenija) prek www.optimex-shop.com.

● Pred prvo uporabo

● Razpakiranje

⚠ OPOZORILO!

- ▶ Izdelki in embalažni materiali niso otroške igrače! Otroci se ne smejo igrati s plastičnimi vrečkami, folijami in majhnimi deli! Obstaja nevarnost zaužitja in zadušitve!

1. Odstranite vse dele iz embalaže in jih položite na ravno, stabilno površino.
2. Odstranite embalažni material in embalažna/transportna varovala (če so nameščena).
3. Prepričajte se, da je obseg dostave popoln in brez morebitnih poškodb. Stopite v stik s prodajalcem, pri katerem ste kupili ta izdelek, če odkrijete, da deli manjkajo ali so pomanjkljivi. Ne uporabljajte izdelka, preden ne prejmete manjkajočih delov ali pred zamenjavo okvarjenih delov. Uporaba nepopolnega ali poškodovanega izdelka lahko povzroči telesne poškodbe in materialno škodo.
4. Prepričajte se, da imate na voljo potrebno dodatno opremo in orodja za zagon in uporabo. To vključuje ustrezno osebno zaščitno opremo.

● Dodatna oprema

Za varno in pravilno uporabo tega izdelka se uporablja naslednja dodatna oprema, kot so orodja in orodni nastavki:

- Primerna osebna zaščitna oprema

Pribor in orodja so na voljo v servisnem središču. Pri nakupu vedno upoštevajte tehnične zahteve tega izdelka (glejte »Tehnični podatki«).

● Pred uporabo

⚠ OPOZORILO!



Pred menjavo pribora, čiščenjem in neuporabo odstranite baterijski paket **10**.

● Preverjanje napoljenosti baterijskega paketa

(Sl. B)

Pritisnite tipko **12**. Lučke LED za napoljenost **13** zasvetijo:

Lučke LED za napoljenost	Napoljenost
Rdeča/oranžna/zelena	Maksimum
Rdeča/oranžna	Srednje
Rdeča	Nizko

● Polnjenje baterijskega paketa

(Sl. C)

OPOMBA

- ▶ Baterijski paket **10** lahko polnite kadar koli, ne da bi skrajšali njegovo življenjsko dobo.
- ▶ Prekinitev polnjenja ne škoduje baterijskemu paketu.

- Pred uporabo napolnite baterijski paket **10**, če je prazen ali srednje poln.
- Lučke LED za kontrolno polnjenja (rdeča **16** in zelena **15**) kažejo stanje polnilnika **14** in baterijskega paketa:

Lučke LED	Stanje
Sveti rdeča lučka LED	Polnjenje baterijskega paketa
Sveti zelena lučka LED	Baterijski paket je poln
Utripata zelena in rdeča lučka LED	Okvara baterijskega paketa
Utripa rdeča lučka LED	Baterijski paket je prehladen ali prevroč
Sveti zelena lučka LED (brez baterijskega paketa)	Polnilnik je pripravljen

1. Vstavite baterijski paket **10** v polnilnik **14**.
2. Električni vtič **17** polnilnika priključite na vtičnico.
3. Ko je baterijski paket poln, ga vzemite iz polnilnika.
4. Električni vtič izvlecite iz vtičnice.

Časi polnjenja

	2 Ah Baterijski paket PAP 20 B1/B2	4 Ah Baterijski paket PAP 20 B3	4 Ah Smart PAPS 204 A1	8 Ah Smart PAPS 208 A1
največ 2,4 A Polnilnik PLG 20 A4/C1	60 min	120 min	120 min	210 min
največ 3,5 A Polnilnik PLG 20 C2	45 min	80 min	80 min	165 min
največ 4,5 A Polnilnik PLG 20 A3/C3	35 min	60 min	50 min	120 min
največ 4,5 A Polnilnik PDSLG 20 A1	35 min	60 min	50 min	120 min
Polnilnik Smart PLGS 2012 A1	35 min	35 min	35 min	45 min

● Vstavljanje/odstranjevanje baterijskega paketa

(Sl. I)

Vstavljanje baterijskega paketa:

1. Baterijski paket [10] poravnajte s priključkom za polnilno baterijo [5].
2. Baterijski paket vstavite v priključek za polnilno baterijo, dokler se ne zaskoči s klikom.

Odstranjevanje baterijskega paketa:

1. Tipko za sprostitev [11] baterijskega paketa potisnite navzdol.
2. Baterijski paket odstranite iz priključka za polnilno baterijo.

● Vgradnja mešala

(Sl. D)

1. Gred [8a] privijte v smeri  v mešalno spiralo [8b].

OPOMBA

- ▶ Mešalne spirale vam ni treba zelo trdno pritrditi na gred. Vrtljivo gibanje izdelka varno pritegne gred in mešalno spiralo.

(Sl. E)

2. Mešalo [8] poravnajte na obroču zapaha [2].
3. Obroč zapaha potegnite navzdol (smer a).
4. Mešalo vstavite v držalo za orodje [2a] (smer b).
5. Varovalni zatič [8c] se mora zaskočiti v ustrezno režo na držalu za orodje.
6. Spustite obroč zapaha, da se vrne v prvotni položaj.
7. Mešalo zavrtite in potegnite, da preverite, ali je dobro pritrjeno. Mešalo ne sme imeti pretirane zračnosti.

● Odstranjevanje in razstavljanje mešala

1. Obroč zapaha [2] potegnite navzdol (smer a).
2. Mešalo [8] potegnite iz držala za orodje [2a] (smer c). Mešalo mora biti popolnoma sproščeno.
3. Spustite obroč zapaha, da se vrne v prvotni položaj.

Odstranjevanje mešalne spirale **8b** z mešala **8**:

(Sl. F)

1. Vgradni ključ **9** nastavite na šestkotni priključek gredi **8a**.
2. Drugi vgradni ključ nastavite na šestkotni priključek mešalne spirale.
3. En vgradni ključ pridržite in drugega zavrtite v levo, da sprostite povezavo.
4. Popolnoma odvijte mešalno spiralo in jo odstranite z gredi.

● **Uporaba**

● **Vklop/izklop (glejte sl. H)**

Vklop:

1. Pritisnite in držite zapah stikala **4**.
2. Sprožilec stikala **3** potegnite navzdol, da vklopite izdelek.
3. Spustite zapah stikala.

Neprekinjeno delovanje:

- Držite sprožilec stikala.

Izklop:

- Spustite sprožilec stikala, da izklopite izdelek.

● **Funkcija mehkega zagona**

- Ta izdelek ima elektronsko krmiljeno funkcijo mehkega zagona, ki postopoma zažene izdelek in preprečuje »povratni udar«. Ta funkcija povečuje varnost in prav tako preprečuje, da bi mešani material brizgal iz posode za mešanje.

● **Prednastavitev vrtljajev (glejte sl. G)**

Hitrost mešanja izdelka se lahko prilagodi različnim viskoznostim.

Izberete lahko 6 stopenj hitrosti.

Stopnja 1: 150 min⁻¹

Stopnja 2: 250 min⁻¹

Stopnja 3: 350 min⁻¹

Stopnja 4: 450 min⁻¹

Stopnja 5: 550 min⁻¹

Stopnja 6: 650 min⁻¹

- Vrtljaje nastavite glede na viskoznost materialov, ki jih mešate.

Izbira števila vrtljajev	Število vrtljajev
+ 6	Večje število vrtljajev
- 7	Manjše število vrtljajev

OPOMBA

- ▶ Mešalo **8** se po izklopu izdelka kratak čas še premika. Izdelka ne odlagajte, dokler se popolnoma ne ustavi.
- ▶ Začnite pri najnižjem številu vrtljajev. Nato povečajte prednastavljeno število vrtljajev, dokler ne dosežete ustreznega mešalnega učinka.
- ▶ Prednastavljene vrtljaje lahko spreminjate le, če je baterijski paket **10** vstavljen v izdelek.
- ▶ Tudi ko baterijski paket odstranite iz izdelka: Prednastavljeno število vrtljajev se ohrani, dokler ne nastavite novega.

● **Upravljanje mešalnika za barvo in malto**

1. Mešalo **8** potopite v material, ki ga želite mešati.
2. Ko je mešalna spirala **8b** v celoti potopljena v material, lahko vklopite izdelek.
3. Med mešanjem premikajte mešalo v posodi za mešanje in mešajte, dokler material ni dobro premešan.
4. Po izklopu izdelka: Mešalno spiralo pustite v materialu, ki ste ga mešali, dokler se mešalo povsem ne ustavi.

● **Po uporabi**

1. Izklopite izdelek. Odklopite izdelek iz omrežja in po potrebi počakajte, da se ohladi.
2. Preglejte, očistite in shranite izdelek, kot je opisano spodaj.

● Čiščenje in nega

OPOZORILO!



Pred menjavo pribora, čiščenjem in neuporabo odstranite baterijski paket **10**.

● Čiščenje

- Izdelek ohranjajte vedno čist, suh in brez olja ali masti. Odstranite prah po vsaki uporabi in pred shranjevanjem.
- Redno pravilno čiščenje zagotavlja varno uporabo in podaljša življenjsko dobo izdelka.
- Pred vsako uporabo izdelek preverite za obrabljene ali okvarjene dele. Izdelka ne uporabljajte, če odkrijete okvarjene ali obrabljene dele.
- Pazite, da v izdelek ne pride voda.
- Očistite izdelek z vlažno krpo. Za težko dostopna mesta uporabite krtačo.
- S krpo in čopičem še posebej očistite umazanijo in prah iz prezračevalnih odprtin.
- Trdovratni prah izpihajte s stisnjenim zrakom (največ 3 bare).
- Mešalo **8** odstranite z obroča zapaha **2** (sl. E). Mešalo očistite z vodo.
- Po čiščenju posušite mešalo in ga pred shranjevanjem popršite z majhno količino olja za zaščito pred rjo.

OPOMBA

- ▶ Za čiščenje izdelka ne uporabljajte kemičnih, alkalnih, abrazivnih ali drugih agresivnih sredstev za čiščenje ali dezinfekcijo, ker lahko poškodujejo površine.

● Vzdrževanje

Pred vsako uporabo in po njej preverite, ali izdelek in deli dodatne opreme (na primer orodni nastavki) niso obrabljeni in poškodovani. Po potrebi jih zamenjajte z novimi, kot je opisano v teh navodilih za uporabo. Pri tem upoštevajte tehnične zahteve (glejte »Tehnični podatki«).

● Popravila

V notranjosti tega izdelka ni delov, ki bi jih lahko popravil uporabnik. Obrnite se na usposobljenega tehnika, da pregleda in popravi izdelek.

● Shranjevanje

- Izklopite izdelek in odstranite baterijski paket **10**.
- Očistite izdelek tako, kot je opisano.
- Izdelek in njegovo dodatno opremo shranjujte v temnem, suhem, hladnem, dobro prezračevanem prostoru.
- Izdelek hranite v prostoru, nedostopnem mestu za otroke. Optimalna temperatura shranjevanja je med 10 °C in 30 °C.
- Priporočamo, da izdelek za skladiščenje shranite v originalno embalažo ali ga pokrijete z ustrežno krpo, da preprečite nabiranje prahu.

● Prevoz

- Izklopite izdelek in odstranite baterijski paket **10**.
- Če so priložena, namestite varovala za transport.
- Izdelek vedno nosite z ročaji.
- Zaščitite izdelek pred udarci in močnimi vibracijami, ki se še zlasti pojavijo med prevozom v vozilih.
- Izdelek zavarujte pred drsenjem in prevrnitvijo.

● Motnje in odpravljanje

OPOZORILO!

- ▶ Izvajajte samo dela, ki so pojasnjena v teh navodilih za uporabo! Vsa nadaljnja inšpekcijska, vzdrževalna in servisna dela mora opraviti pooblaščen servisni center ali podoben kvalificiran strokovnjak!

Domnevne napačno delovanje, motnje ali poškodbe so pogosto posledica vzrokov, ki jih lahko odpravi sam uporabnik. Zato preden stopite v stik s strokovnjakom preverite izdelek glede na spodnjo preglednico. V večini primerov lahko motnje tako hitro odpravimo.

Težava	Morebitni vzrok	Rešitev
Izdelek se ne zažene.	Baterijski paket je prazen.	Napolnite baterijski paket.
	Izdelek je okvarjen.	Posredujte na pregled k strokovnjaku.
	Druga električna napaka na izdelku.	Posredujte na pregled k strokovnjaku.
Izdelek ne dosega polne zmogljivosti.	Baterijski paket je skoraj prazen.	Napolnite baterijski paket.
	Blokirane prezračevalne odprtine.	Očistite prezračevalne odprtine.
Nezadovoljiv rezultat.	Orodni nastavek je obrabljen.	Orodni nastavek zamenjajte z novim.
	Orodni nastavek, ki ni primeren za opravilo.	Uporabite primerni orodni nastavek.

● Servis

⚠ OPOZORILO!

- ▶ Izdelek naj popravi servisni center ali usposobljen električarja in samo z originalnimi nadomestnimi deli. S tem zagotovite ohranjanje varnosti izdelka.

Združljivo nadomestno mešalo **8** (dela **8a** in **8b**) lahko kupite v trgovini www.Optimex-Shop.com. Za naročilo si pripravite številko za naročanje (940804401).

Naročila je mogoče oddati in obdelati samo v spletu. Če niste prepričani, kje lahko kupite združljivo univerzalno nadomestno mešalo, se obrnite na servisni telefon Lidl.

● Odstranjanje

Embalaža je narejena iz okolju primernih materialov, ki jih lahko oddate za recikliranje na lokalnih zbirališčih odpadkov.



Upoštevajte oznake embalažnih materialov za ločevanje odpadkov, ki so označene s kraticami (a) in številkami (b) z naslednjim pomenom: 1-7: umetne mas/20-22: papir in karton/80-98: vezni materiali.

Izdelek:



○ Možnostih odstranjanja odsluženega izdelka se lahko pozanimате pri svoji občinski ali mestni upravi.



Ko je vaš izdelek dotrajan, ga zaradi varovanja okolja ne odvrzite med gospodinjske odpadke, temveč ga oddajte na ustreznem zbirališču tovrstnih odpadkov. ○ zbirnih mestih in njihovih delovnih časih se lahko pozanimате pri svoji pristojni občinski upravi.

Pokvarjene ali iztrošene baterije/akumulatorje je treba reciklirati v skladu z Direktivo 2006/66/ES in njenimi spremembami. Baterije/akumulatorje in/ali izdelek vrnite na ponujenih zbirnih mestih.



Škoda na okolju zaradi napačnega odstranjanja baterij/akumulatorjev!

Pred odstranjanjem odstranite baterije/akumulatorske baterije iz izdelka.

Baterij/akumulatorjev ni dovoljeno odstraniti skupaj z gospodinjskimi odpadki. Vsebujejo lahko strupene težke kovine in so podvržene določbam za ravnanje z nevarnimi odpadki. Kemični simboli težkih kovin so naslednji: Cd = kadmij, Hg = živo srebro, Pb = svinec. Zato iztrošene baterije/akumulatorje oddajte na komunalnem zbirnem mestu.

● Izjava EU o skladnosti

IZJAVA EU O SKLADNOSTI

IAN: 408044_2207
Identifikacija izdelka: PARKSIDE Akumulatorski mešalnik za barvo in malto
Številka modela: HG10034

Predmet navedene izjave je v skladu z ustrežno zakonodajo Unije o harmonizaciji:

Directive 2006/42/EC
Directive 2014/30/EU
Directive 2011/65/EU z vsemi povezanimi spremembami

Sklicevanja na uporabljene harmonizirane standarde ali sklicevanja na druge tehnične specifikacije v zvezi s skladnostjo, ki je navedena v izjavi:

Št. / Deli
Directive 2006/42/EC
EN 62841-1:2015
EN 62841-2-10:2017
Directive 2014/30/EU
EN IEC 55014-1:2021
EN IEC 55014-2:2021

Predmet zgoraj navedene izjave je v skladu z Direktivo 2011/65/EU Evropskega parlamenta in Sveta z dne 8. junija 2011 o omejevanju uporabe nekaterih nevarnih snovi v električni in elektronski opremi:

Št. / Deli
Direktiva 2011/65/EU
EN IEC 63000:2018

Tehnično dokumentacijo hrani: OWIM GmbH & Co.KG

Podpisano za in v imenu:

OWIM GmbH & Co. KG Stiftsbergstraße 1 D-74167 Neckarsulm Nemčija

Za izdajo te izjave o skladnosti je odgovoren izključno proizvajalec.

Prevod izvirne izjave o skladnosti

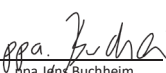
Neckarsulm	14.02.2023		
Kraj	Datum	Benjamin Steeb Managing Director	ppa. Jörn Buchheim Authorised Signatory

SI



Pooblašчени serviser:

OWIM GmbH & Co. KG
Stiftsbergstraße 1
74167 Neckarsulm
NEMČIJA

Servisna telefonska številka:
00386 (0) 80 080 917

Garancijski list

1. S tem garancijskim listom OWIM GmbH & Co. KG, Stiftsbergstraße 1, 74167 Neckarsulm, Nemčija jamčimo, da bo izdelek v garancijskem roku ob normalni in pravilni uporabi brezhibno deloval in se zavezuje, da bomo ob izpolnjenih spodaj navedenih pogojih odpravili morebitne pomanjkljivosti in okvare zaradi napak v materialu ali izdelavi oziroma po svoji presoji izdelek zamenjali ali vrnili kupnino.
2. Garancija je veljavna na ozemlju Republike Slovenije.
3. Garancijski rok za proizvod je 3 leta od datuma izročitve blaga. Datum izročitve blaga je razviden iz računa.
4. Če izdelek ne izpolnjuje specifikacij ali nima lastnosti, navedenih v garancijskem listu ali oglaševalskem sporočilu, lahko potrošnik najprej zahteva odpravo napak. O napaki mora potrošnik obvestiti proizvajalca ali pooblaščen servis (kontaktna številka in elektronski naslov navedena zgoraj) in zahtevati odpravo napak. Kupec je dolžan ob uveljavljanju zahtevka predložiti garancijski list in račun, kot potrdilo in dokazilo o nakupu ter dnevu izročitve blaga. Svetujemo vam, da pred tem natančno preberete navodila o sestavi in uporabi izdelka.
5. Rok za odpravo napake je 30 dni od dneva, ko je proizvajalec ali pooblaščen servis prejel zahtevo za odpravo napake. Če napake v tem roku niso odpravljene, mora proizvajalec potrošniku brezplačno zamenjati blago z enakim, novim in brezhibnim blagom. Rok se lahko zaradi narave in kompleksnosti blaga, narave in resnosti neskladnosti ter napora, ki je potreben za dokončanje popravila ali zamenjave podaljša za najkrajši čas, ki je potreben za dokončanje popravila, vendar največ za 15 dni. O številu dni podaljšane roka in razlogih za podaljšanje mora biti potrošnik obveščen pred potekom 30 dnevnega roka za odpravo napak.
6. Če v roku 30 dni oz. v primeru podaljšanja v roku 45 dni blago ni popravljeno ali blago ni zamenjano z novim, lahko potrošnik od proizvajalca zahteva vračilo celotne kupnine ali zahteva sorazmerno znižanje kupnine. Sorazmerno znižanje kupnine je sorazmerno zmanjšanju vrednosti blaga, ki ga je potrošnik prejel, v primerjavi z vrednostjo, ki bi jo imelo blago, če bi bilo skladno.
7. Če se neskladnost pojavi v manj kot 30 dneh od dobave blaga, lahko potrošnik ob predložitvi blaga od proizvajalca takoj zahteva vračilo plačanega zneska.
8. Proizvajalec oziroma pooblaščen servis lahko potrošniku za čas popravila blaga, za katero je bila izdana obvezna garancija, zagotovi brezplačno uporabo podobnega blaga. Če proizvajalec potrošniku ne zagotovi nadomestnega blaga v začasno uporabo, ima potrošnik pravico uveljavljati škodo, ki jo je utrpel, ker blaga ni mogel uporabljati od trenutka, ko je zahteval popravilo ali zamenjavo, do njune izvršitve.
9. Stroške za material, nadomestne dele, delo, prenos in prevoz izdelkov, ki nastanejo pri odpravljanju okvar oziroma nadomestitvi blaga z novim, krije proizvajalec.
10. V primeru zamenjave blaga ali zamenjave bistvenega dela blaga z novim se potrošniku izda nov garancijski list.
11. V primeru, da proizvod popravljiva nepooblaščen servis ali nepooblaščen oseba, kupec ne more uveljavljati zahtevkov iz te garancije.

12. Vzroki za okvaro oziroma nedelovanje izdelka morajo biti lastnosti stvari same in ne vzroki, ki so zunaj proizvajalčeve oziroma prodajalčeve sfere. Kupec ne more uveljavljati zahtevkov iz te garancije, če se ni držal priloženih navodil za sestavo in uporabo izdelka ali če je izdelek kakorkoli spremenjen ali nepravilno vzdrževan.
13. Proizvajalec zagotavlja proti plačilu popravilo, vzdrževanje blaga, nadomestne dele in priklopne aparate vsaj tri leta po poteku garancijskega roka.
14. Obrabni deli oz. potrošni material so izvzeti iz garancije.
15. Vsi potrebni podatki za uveljavljanje garancije in podatki, ki identificirajo blago za katerega velja garancija se nahajajo na dveh ločenih dokumentih (garancijski list, račun).
16. Ta garancija proizvajalca ne izključuje zakonske pravice potrošnika, da zoper prodajalca v primeru neskladnosti blaga brezplačno uveljavlja jamčevalne zahtevke. Ta garancija prav tako ne izključuje pravic potrošnika, ki izhajajo iz obveznega jamstva za skladnost blaga.

Prodajalec:
Lidl Slovenija d.o.o. k.d., Pod lipami 1, SI-1218
Komenda

● Postopek pri uveljavljanju garancije

Za zagotovitev hitre obdelave vašega primera vas prosimo, da sledite naslednjim napotkom:

Prosimo, da za vsa vprašanja pripravite račun in številko izdelka (IAN 408044_2207) kot dokazilo o nakupu.

Številko izdelka najdete na identifikacijski ploščici, gravuri, naslovni strani v navodilih (spodaj levo) ali na nalepki na hrbtni ali spodnji strani.

Če pride do napačnega delovanja ali drugih pomanjkljivosti, se obrnite najprej na v nadaljevanju navedeni servisni oddelek po telefonu ali prek e-pošte.

Izdelek, označen kot okvarjen, lahko nato brez poštnine pošljete na navedeni naslov servisa, zraven pa priložite potrdilo o nakupu (blagajniški račun) in navedite, za kakšno pomanjkljivost gre in kdaj je nastala.

● Servis

SI Servis Slovenija

Tel.: 00386 (0) 80 080 917

















E-Mail: infofon@lidl.si



Použitá výstražná upozornění a symboly	Strana	38
Úvod	Strana	38
Použití ke stanovenému účelu	Strana	38
Popis dílů	Strana	39
Rozsah dodávky	Strana	39
Technické údaje	Strana	39
Bezpečnostní pokyny	Strana	40
Všeobecné bezpečnostní pokyny pro elektrické nástroje	Strana	40
Bezpečnostní pokyny pro míchadla	Strana	43
Snížení vibrací a hluku	Strana	44
Chování v nouzových případech	Strana	44
Zbytková rizika	Strana	44
Před prvním použitím	Strana	45
Vybalení	Strana	45
Příslušenství	Strana	46
Před použitím	Strana	46
Zkontrolujte stav nabíjení akumulátorové sady	Strana	46
Nabíjení akumulátorové sady	Strana	46
Vložení/vyjmutí akumulátorové sady	Strana	47
Namontujte míchadlo	Strana	47
Vyjměte a demontujte míchadlo	Strana	47
Obsluha	Strana	48
Zapnutí/vypnutí (viz obr. H)	Strana	48
Funkce hladký náběh	Strana	48
Přednastavení otáček (viz obr. G)	Strana	48
Obsluha míchače barev a malty	Strana	48
Po použití	Strana	48
Čištění a péče	Strana	49
Čištění	Strana	49
Údržba	Strana	49
Oprava	Strana	49
Skladování	Strana	49
Transport	Strana	49
Porucha a její odstranění	Strana	49
Servis	Strana	50
Zlikvidování	Strana	50
ES prohlášení o shodě	Strana	51
Záruka	Strana	52
Postup v případě uplatňování záruky	Strana	52
Servis	Strana	52

Použitá výstražná upozornění a symboly

V tomto návodu na obsluhu, na obalu a typovém štítku jsou používána následující varovná upozornění:

	Přečtěte si návod na obsluhu.		Chraňte akumulátorovou sadu před vodou a vlhkem.
	Noste ochranné brýle!	V	Volt
	Noste protiprachovou masku!		Všeobecná varovná upozornění
	Noste neklouzavou bezpečnostní obuv!		Noste ochranu sluchu!
	Před výměnou příslušenství, před čištěním a v době, kdy se nepoužívá, akumulátorovou sadu vyjměte.		Používejte ochranné rukavice!
	Utáhnout		Uvolnit
	Chraňte akumulátorovou sadu před horkem a trvalým, silným slunečním zářením.		Chraňte akumulátorovou sadu před ohněm.
	Značka CE potvrzuje shodu se směrnicemi EU, které se na výrobek vztahují.		Stejnoseměrný proud/napětí
			Bezpečnostní pokyny
			Pokyny pro činnost

AKU MÍCHAČ BAREV A MALTY

● Úvod

Blahopřejeme Vám ke koupi nového výrobku. Rozhodli jste se pro kvalitní produkt. Návod k obsluze je součástí tohoto výrobku. Obsahuje důležité pokyny pro bezpečnost, použití a likvidaci. Před použitím výrobku se seznamte se všemi pokyny k obsluze a bezpečnostními pokyny. Používejte výrobek jen popsáním způsobem a na uvedených místech. Při předání výrobku třetí osobě předejte i všechny podklady.

● Použití ke stanovenému účelu

Tento míchač barev a malty (nazývaný dále jen „výrobek“ nebo „elektrický nástroj“) je určen pro míchání pro míchání kapalných a práškových stavebních materiálů, jako jsou barvy, malty, lepidla, omítky a podobné látky. Podle konzistence materiálu a míchaného množství je třeba použít odpovídající míchadlo s příslušným míchacím účinkem. Míchadlo s odpovídajícím nastavením otáček docílí nejlepšího míchacího účinku.

Jiné upotřebení nebo úpravy výrobku se považují za užívání v rozporu se stanoveným účelem a mohou vést k rizikům, jako je nebezpečí smrti, zranění nebo poškození. Výrobce nenese žádnou odpovědnost za škody způsobené nesprávným upotřebením. Výrobek není určen k živnostenskému nebo jinému využívání.

● Popis dílů

Obr. A

- 1 Rukojeť
- 2 Pojistný kroužek
 - 2a Držáky nástrojů
- 3 Spoušť spínače
- 4 Zámek přepínače
- 5 Přípojka akumulátoru
- 6 Předvolba otáček \oplus (vyšší otáčky)
- 7 Předvolba otáček \ominus (nižší otáčky)
- 8 Míchadlo
 - 8a Hřídel
 - 8b Míchací spirála
 - 8c Pojistný kolík
- 9 Montážní klíč (22 mm)

Obr. B

- 10 Akumulátorová sada *
- 11 Odblokovací tlačítko
- 12 Tlačítko  (stav nabíjení)
- 13 LED indikátor stavu nabíjení (červená/oranžová/zelená)

Obr. C

- 14 Nabíječka *
- 15 Kontrolka nabíjení - Zelená
- 16 Kontrolka nabíjení - Červená
- 17 Přípojné vedení se sífovou zástrčkou

* Akumulátorová sada a nabíječka nejsou součástí balení.

● Rozsah dodávky

- 1 Míchač barev a malty
- 1 Univerzální míchadlo (2dílná konstrukce)
- 2 Montážní klíče
- 1 Návod na obsluhu

UPOZORNĚNÍ: Akumulátorová sada a nabíječka nejsou součástí balení.

● Technické údaje

Aku míchač barev a malty: PFMRA 20-Li B2

Model č.:	HG10034
Jmenovité napětí:	20 V ===
Volnoběžné otáčky n_0 :	0–650 min ⁻¹
Typ připojení:	Bez nástroje, rychloupínač
Rozměry míchadla	
– Vnější Ø (spirála):	100 mm
– Celková délka:	645 mm
6 stupňů rychlosti:	0–150/250/350/ 450/550/650 min ⁻¹

UPOZORNĚNÍ: Výrobek smí být používán pouze s dodaným míchadlem. Míchadla od jiných výrobců se nesmí používat.

Akumulátorová sada HG09673 *

Typ:	Lithium-iontová
Jmenovité napětí:	20 V === max.
Kapacita:	2,0 Ah
Energetická hodnota:	40 Wh
Počet článků:	5

Akumulátorová sada HG08981 *

Typ:	Lithium-iontová
Jmenovité napětí:	20 V === max.
Kapacita:	4,0 Ah
Energetická hodnota:	80 Wh
Počet článků:	10

Rychlonabíječka HG08983 *

Vstup:

Jmenovité napětí: 230–240 V~

Jmenovitá frekvence: 50 Hz

Jmenovitý výkon: 120 W

Pojistka (vnitřní): 3,15 A / 

Ochranná třída: II / 

Výstup:

Jmenovité napětí: 21,5 V 

Nabíjecí proud: 4,5 A

* Akumulátorová sada a nabíječka nejsou součástí balení.

Doby nabíjení HG09673 HG08981

HG08983

45 min

60 min

Doporučená okolní teplota:

Při nabíjení: +4 až +40 °C

Při provozu: +4 až +40 °C

Při skladování: +10 až +30 °C

Emise hluku:

Hladina akustického

tlaku L_{pA} : 78,2 dB

Nejistota K_{pA} : 3 dB

Hladina akustického

výkonu L_{WA} : 86,2 dB

Nejistota K_{WA} : 3 dB

VAROVÁNÍ!



Noste ochranu sluchu!

UPOZORNĚNÍ

- ▶ Hladiny hluku byly stanoveny na základě měření hluku podle normy EN 62841-1. Hladina hluku pro obsluhu může překročit hodnotu 80 dB(A). Proto se doporučuje nosit ochranu sluchu.

Hodnoty vibrací:

Vibrace rukou/paží: a_h : 3,555 m/s² (vlevo)
3,592 m/s² (vpravo)

Nejistota K : 1,5 m/s²

VAROVÁNÍ!

- ▶ Vibrace a hluk při skutečném použití elektrických nástrojů se od uvedených hodnot odchylují v závislosti na způsobu, jakým je elektrický nástroj používán, zejména typ zpracovávaného obrobku. Snažte se udržet zatížení vibracemi a hlukem tak nízké, jak je to jen možné. Příklady opatření ke snížení zatížení vibracemi je nošení rukavic při používání nástroje a omezení doby práce. Přitom se musí brát do úvahy všechny akce provozního cyklu (například časy kde je elektrický nástroj vypnut, a ty, u kterých je sice zapnutý, ale běží bez zatížení).

UPOZORNĚNÍ

- ▶ Uvedené celkové hodnoty vibrací a uvedené hodnoty emisí hluku byly naměřeny pomocí standardizovaných zkušebních metod, a mohou být použity k porovnání jednoho elektrického nástroje s jiným.
- ▶ Uvedené celkové hodnoty vibrací a uvedené hodnoty emisí hluku mohou být použity i pro předběžnému odhadu zatížení.



Bezpečnostní pokyny

● Všeobecné bezpečnostní pokyny pro elektrické nástroje

VAROVÁNÍ!

- ▶ **Přečtěte si všechny bezpečnostní pokyny, pokyny, ilustrace a technické údaje, kterými je tento elektrický nástroj opatřen.** Nedodržení následných pokynů může způsobit zranění elektrickým proudem, požár a/nebo těžká zranění.

Uchovejte bezpečnostní pokyny a návody pro budoucnost.

Termín používaný v bezpečnostních pokynech „elektrický nástroj“ se vztahuje na elektrické nástroje napájené ze sítě (síťovým vedením) nebo elektrické nástroje napájené akumulátorem (bez síťového vedení).

Bezpečnost práce na pracovním místě

- 1) **Udržujte pracovní prostor v čistotě a dobře osvětlený.** Nepořádek nebo neosvětlené pracovní prostory mohou vést k úrazům.
- 2) **Nepracujte s elektrickým nástrojem ve výbušném prostředí, v přítomnosti hořlavých kapalin, plynů nebo prachu.** Elektrické nástroje jsou zdrojem jiskření, které může zapálit prach nebo výparu.
- 3) **Při práci s elektrickými nástroji udržujte děti a osoby v bezpečné vzdálenosti.** Při rozptýlení můžete ztratit kontrolu nad elektrickým nástrojem.

Elektrická bezpečnost

- 1) **Síťová zástrčka elektrického nástroje se musí hodit do zásuvky. Zástrčka nesmí být žádným způsobem měněna. Nepoužívejte rozbočovací zástrčky s uzemněnými elektrickými nástroji.** Neupravené zástrčky a odpovídající zásuvky snižují riziko úrazu elektrickým proudem.
- 2) **Vyhnete se kontaktu těla s uzemněnými povrchy, jako jsou potrubí, radiátory, sporáky a ledničky.** Pokud je vaše tělo uzemněné, existuje zvýšené riziko úrazu elektrickým proudem.
- 3) **Chraňte elektrické nástroje před deštěm nebo vlhkem.** Proniknutí vody do elektrického nástroje zvyšuje riziko úrazu elektrickým proudem.

- 4) **Nezneužívejte přípojně vedení k zavěšování nebo nošení elektrického nástroje nebo k vytáhnutí zástrčky ze zásuvky. Udržujte přípojně vedení daleko od tepla, oleje, ostrých hran nebo pohybujících se částí.** Poškozená nebo spletená přípojná vedení zvyšují riziko úrazu elektrickým proudem.
- 5) **Pokud pracujete s elektrickým nástrojem venku, používejte jen prodlužovací vedení vhodné i pro venkovní použití.** Použití prodlužovacího vedení vhodného pro venkovní prostředí snižuje riziko úrazu elektrickým proudem.
- 6) **Pokud je provoz elektrického nástroje ve vlhkém prostředí nevyhnutný, použijte proudový chránič.** Použití proudového chrániče snižuje riziko úrazu elektrickým proudem.

Bezpečnost osob

- 1) **Buďte pozorní, sledujte, co děláte a používejte zdravý rozum při práci s elektrickým nástrojem.** Nepoužívejte elektrický nástroj, jste-li unaveni nebo pod vlivem drog, alkoholu nebo léků. Chvilé nepozornosti při použití elektrického nástroje může vést k vážným zraněním.
- 2) **Používejte osobní ochranné pomůcky a vždy noste ochranné brýle.** Nošení osobních ochranných pomůcek, jako je protiprachová maska, neklouzavá bezpečnostní obuv, ochranná přilba nebo ochrana sluchu, v závislosti na povaze a použití elektrického nástroje, snižuje riziko zranění.
- 3) **Zabraňte náhodnému spuštění. Ujistěte se, že elektrický nástroj je vypnutý předtím, než jej připojíte k elektrické síti a/nebo akumulátoru, ho zvednete nebo přenášíte.** Pokud přenášíte elektrický nástroj s prstem na spínači nebo zapnutý elektrický nástroj připojíte k napájení, může to vést k nehodám.

- 4) **Před zapnutím elektrického nástroje odstraňte všechny seřizovací nástroje nebo klíč na šrouby.** Nástroj nebo klíč, který ponecháte připevněn k otáčející se části elektrického nástroje, může vést ke zranění.
- 5) **Vyhýbejte se nenormálnímu držení těla. Dbejte na správný postoj a udržujte za všech okolností rovnováhu.** To umožňuje lepší ovladatelnost elektrického nástroje v neočekávaných situacích.
- 6) **Noste vhodný oděv. Nenoste volný oděv nebo šperky. Udržujte své vlasy a oblečení mimo dosah pohyblivých částí.** Volný oděv, šperky nebo dlouhé vlasy mohou být zachyceny pohyblivými částmi.
- 7) **Pokud lze instalovat zařízení pro odsávání a záchyt prachu, musí být připojeno a správně používáno.** Použití odsávání prachu může snížit nebezpečí týkající se prachu.
- 8) **Neukolébejte se ve falešné bezpečnosti a nepřekračujte bezpečnostní pravidla pro elektrické nástroje, a to ani v případě, že jste se seznámili s elektrickým nástrojem při častém používání.** Nedbalé jednání může vést k vážným zraněním během zlomků sekundy.
- 3) **Před jakýmkoliv seřizováním, výměnou nástrojových nástavců nebo před uložením nepoužívaného elektrického nástroje vytáhněte zástrčku ze zásuvky a/nebo odstraňte odnímatelný akumulátor.** Toto preventivní opatření zabraňuje neúmyslnému spuštění elektrického nástroje.
- 4) **Nepoužívané elektrické nástroje skladujte mimo dosah dětí. Nenechte osoby používat elektrický nástroj, pokud nejsou s ním obeznámeni nebo nečetli instrukce.** Elektrické nástroje jsou nebezpečné, když jsou používány nezkušenými osobami.
- 5) **Opatrujte elektrické nástroje a nástrojový nástavec s péčí. Zkontrolujte, zda pohyblivé díly bezvadně fungují a nezadírají se, zda díly nejsou prasklé nebo tak poškozené, že je narušena funkce elektrického nástroje. Poškozené díly nechte opravit před použitím elektrického nástroje.** Mnoho nehod je způsobeno špatně udržovanými elektrickými nástroji.
- 6) **Řezné nástroje udržujte ostré a čisté.** Řádně udržované řezné nástroje s ostrými řeznými břity se méně zadírají a lépe se ovládají.
- 7) **Používejte elektrický nástroj, příslušenství a nástrojové nástavce atd. v souladu s těmito pokyny.** Zohledněte pracovní podmínky a činnost, která má být provedena. Použití elektrického nástroje k jiné činnosti, než je určené použití, může vést k nebezpečným situacím.
- 8) **Udržujte rukojeti a úchopy suché, čisté a bez oleje a tuku.** Kluzké rukojeti a úchopy neumožňují bezpečnou obsluhu a ovládání elektrického nástroje v neočekávaných situacích.

Upotřebení a zacházení s elektrickým nástrojem

- 1) **Elektrický nástroj nepřetěžujte. Použijte pro svou práci určený typ elektrického nástroje.** S pomocí vhodného elektrického nástroje pracujete lépe a bezpečněji v zadané oblasti výkonu.
- 2) **Nepoužívejte elektrický nástroj, jehož vypínač je vadný.** Elektrický nástroj, které již není možné zapnout nebo vypnout, je nebezpečné a musí být opraveno.

Použití akumulátorového nástroje a zacházení s ním

- 1) **Akumulátor nabíjejte pouze nabíječkami doporučenými výrobcem.** U nabíječky, která je určena pro určitý druh akumulátorů, hrozí riziko požáru v případě jejího použití s jinými akumulátory.
- 2) **V elektrických nástrojích používejte pouze akumulátory pro ně určené.** Použití jiných akumulátorů může způsobit poranění a vést ke vzniku požáru.
- 3) **Nepoužívaný akumulátor uchovávejte v bezpečné vzdálenosti od kancelářských sponek, mincí, klíčů, hřebíků, šroubů či jiných malých kovových předmětů, které by mohly zapříčinit přemostění kontaktů.** Zkrat mezi kontakty akumulátoru může mít za následek popáleniny nebo požár.
- 4) **Pokud jsou použity nesprávně, může z akumulátoru unikat tekutina. Vyhněte se kontaktu s ní. Při náhodném kontaktu opláchněte vodou. Pokud se kapalina dostane do očí, požadujte navíc lékařskou pomoc.** Unikající kapalina z akumulátoru může vést k podráždění pokožky nebo popáleninám.
- 5) **Nepoužívejte poškozený nebo změněný akumulátor.** Poškozené nebo upravené akumulátory se mohou chovat nepředvídatelně a vést k požáru, výbuchu nebo nebezpečí zranění.
- 6) **Nevystavujte akumulátor ohni nebo vysokým teplotám.** Oheň nebo teploty nad 130 °C mohou vyvolat explozi.
- 7) **Dodržujte všechny pokyny k nabíjení a nabíjejte akumulátor akumulátorového nástroje nikdy mimo rozsah teplot uvedený v návodu k obsluze.** Nesprávné nabíjení nebo nabíjení mimo přípustný rozsah teplot mohou akumulátor zničit a zvyšují riziko vzniku požáru.

Servis

- 1) **Nechte elektrické nástroje opravovat jen od kvalifikovaného odborného personálu s použitím originálních náhradních dílů.** Tím je zajištěno, že bezpečnost elektrického nástroje zůstane zachována.
- 2) **Nikdy neudržujte poškozené akumulátory.** Veškerá údržba baterií musí být provedena výrobcem nebo autorizovanými servisními středisky.

Bezpečnostní pokyny pro míchadla

1. **Elektrický nástroj držte oběma rukama na rukojetích k tomu určených.** Ztráta ovládní může vést k zraněním.
2. **Dbejte o dostatečné odvětrávání, aby se při míchání hořlavých materiálů zabránilo nebezpečnému prostředí.** Tvořící se páry mohou být vdechnuty nebo zapáleny jiskry vytvořené pomocí elektrického nástroje.
3. **Nemíchejte potraviny.** Elektrické nástroje a jejich nástrojové nástavce nejsou konstruovány ke zpracování potravin.
4. **Zajistěte pevnou a bezpečnou polohu míchací nádoby.** Nedostatečně zajištěná nádoba se může neočekávaně začít pohybovat.
5. **Dodržujte návody a bezpečnostní pokyny pro míchaný materiál.** Míchaný materiál může být zdraví škodlivý.
6. **Během míchání nesahejte rukama do míchací nádoby nebo tam nezavádějte jiné předměty.** Kontakt s míchací metlou mohou způsobit vážná zranění.
7. **Nechte spustit a doběhnout elektrický nástroj pouze v míchacím zásobníku.** Míchací metla může nekontrolovaným způsobem házet nebo se ohnout.

Doplňkové bezpečnostní pokyny k obsluze míchadel

- Elektrický nástroj nesmí být nikdy používán v explozivním prostředí.
- Nikdy nemíchejte materiály, které obsahují hořlavá rozpouštědla nebo látky.
- Elektrický nástroj zapnete teprve tehdy, když je míchadlo v míchací nádobě.
- Nechte elektrický nástroj dojít do úplného zastavení dřívě, než vyjmete míchadlo z míchací nádoby.
- Vždy noste ochranné brýle, když pracujete s elektrickým nástrojem.
- Nenoste žádné volné oblečení, když pracujete s elektrickým nástrojem.

● Snížení vibrací a hluku

Omezte dobu používání, používejte provozní režimy se slabými vibracemi a málo hlučné a noste osobní ochranné pomůcky pro snížení účinků vibrací a hluku.

Následující opatření umožní snížit vibracemi a hlukem působená rizika:

- Používejte výrobek pouze podle jeho účelu a jak je popsáno v těchto instrukcích.
- Ujistěte se, že je výrobek bezvadný a je dobře udržován.
- Používejte správné nástrojové nástavce pro tento výrobek a zajistěte, aby byly bezvadné.
- Držte výrobek bezpečně za rukojeti/úchopové plochy.
- Udržujte výrobek podle pokynů a dbejte o dostatečné mazání (je-li aplikovatelné).
- Plánujte průběh svých prací tak, aby upořebení výrobků s vysokou hodnotou vibrací bylo rozloženo na delší časové období.

● Chování v nouzových případech

Seznamte se na základě tohoto návodu na obsluhu s použitím tohoto výrobku. Zapamatujte si bezpečnostní pokyny a bezpodmínečně se jich držte. To pomáhá vyhnout se rizikům a nebezpečím.

- Vždy buďte při používání výrobku pozorní, abyste nebezpečí zjistili včas a mohli jednat. Včasný zásah může zabránit vážnému zranění nebo poškození majetku.
- Při vadné funkci ihned výrobek vypněte a odpojte ho od sítě. Nechte to kvalifikovanému odborníkovi zkontrolovat a, pokud je to nutné, opravit před opětovným uvedením do provozu.

● Zbytková rizika

I když použijete tento výrobek obsluhujete podle předpisu, zůstává potenciální riziko pro zranění a poškození. Následující nebezpečí mohou kromě jiných nastat v souvislosti s konstrukcí a provedením tohoto výrobku:

- Zdravotní poškození vyplývající z emise vibrací, je-li výrobek používán po delší dobu, nebo není správně používán a udržován.
- Osobní a věcné škody způsobené vadným řeznými nástroji nebo náhlý dopad skrytého objektu během používání.
- Nebezpečí zranění a věcné škody způsobené létajícími objekty.

UPOZORNĚNÍ

- ▶ Tento výrobek generuje během provozu elektromagnetické pole! Toto pole může za určitých okolností ovlivňovat aktivní nebo pasivní lékařské implantáty! Chcete-li snížit nebezpečí vážných nebo smrtelných úrazů, doporučujeme osobám s lékařskými implantáty, aby konzultovaly svého lékaře a výrobce zdravotnického implantátu před obsluhou výrobku!

● Bezpečnostní pokyny pro nabíječky

- Tento přístroj mohou používat děti starší 8 let i osoby se sníženými fyzickými, smyslovými či mentálními schopnostmi nebo s nedostatkem zkušeností a znalostí, pokud jsou pod dohledem nebo byly poučeny ohledně bezpečného používání přístroje a chápou z toho vyplývající nebezpečí.

Děti si nesmí s přístrojem hrát. Čištění a uživatelskou údržbu nesmějí provádět děti bez dohledu.

- Nenabíjejte nedobíjitelné baterie.
Porušení tohoto upozornění vede k rizikům.
- Když je přípojné vedení poškozeno, musí být nahrazen výrobcem nebo jeho zákaznickou službou nebo podobně kvalifikovanou osobou, aby se zabránilo ohrožením.
- Chraňte elektrické komponenty před vlhkostí. Abyste zabránili úrazu elektrickým proudem, neponořujte přístroj nikdy do vody nebo jiných kapalin. Nedržte přístroj nikdy pod tekoucí vodou. Dodržujte pokyny pro čištění, údržbu a opravy.

- Přístroj je vhodný pouze pro použití ve vnitřních prostorech.

⚠ VÝSTRAHA! Tato nabíječka je vhodná jen pro nabíjení akumulátorových sad následujících typů:

Parkside 20 V Akumulátorová sada		
HG09673	2 Ah	5 článků
HG08981	4 Ah	10 článků

Vhodné akumulátorové sady a nabíječky

Akumulátorová sada: Parkside X 20 V Team

Nabíječka: Parkside X 20 V Team

Zákazníci z HU (Maďarska), CZ (České republiky) a SK (Slovenska) si mohou kompatibilní náhradní akumulátory a nabíječky zakoupit v internetovém obchodě LIDL www.lidl.de. Zákazníci z SI (Slovinska) v obchodě www.optimex-shop.com.

● Před prvním použitím

● Vybalení

⚠ VAROVÁNÍ!

- ▶ Výrobek a obalové materiály nejsou hračky! Nedovolte dětem hrát si s plastovými sáčky, fóliemi a malými díly! Hrozí nebezpečí polknutí a udušení!

1. Rozbalit všechny díly a umístěte je na rovný, stabilní povrch.
2. Odstraňte obalový materiál a balicí a transportní pojistky (pokud existují).
3. Ujistěte se, že dodávka kompletní a bez možného poškození. obraťte se na prodejce, u kterého jste si tento výrobek koupili, pokud byste zjistili, že některé části chybí nebo jsou vadné. Nepoužívejte výrobek, než budou chybějící části dodatečně dodány nebo vadné díly nahrazeny. Použití neúplného nebo poškozeného výrobku může vést k osobním nebo věcným škodám.
4. Ujistěte se, že máte k dispozici nezbytné příslušenství a nástroje pro uvedení do provozu a používání. To zahrnuje vhodné osobní ochranné pomůcky.

● Příslušenství

Pro bezpečné a řádné používání tohoto výrobku jsou nutné mimo jiné následující díly příslušenství, jako např. nástroje a nástrojové nástavce:

- Vhodné osobní ochranné pomůcky

Příslušenství a nástroje dostanete v servisním středisku. Při nákupu, prosím vždy dbejte na technické požadavky tohoto výrobku (viz „Technické údaje“).

● Před použitím

⚠ VAROVÁNÍ!



Před výměnou příslušenství, před čištěním a v době, kdy se nepoužívá, akumulátorovou sadu [10] vyjměte.

● Zkontrolujte stav nabíjení akumulátorové sady

(Obr. B)

Stiskněte tlačítko  [12]. Rozsvítí se LED indikátor stavu nabíjení [13]:

LED indikátor stavu nabíjení	Stav nabíjení
Červená/oranžová/zelená	Maximální
Červená/oranžová	Střední
Červená	Nízká citlivost

● Nabíjení akumulátorové sady

(Obr. C)

UPOZORNĚNÍ

- ▶ Akumulátorovou sadu [10] lze nabíjet kdykoli, aniž by se snížila její životnost.
- ▶ Přerušování procesu nabíjení akumulátorovou sadu nepoškodí.
- Pokud je akumulátorová sada [10] nabitá na střední nebo nízký stav nabíjení, před provozem ji nabijte.
- Kontrolky nabíjení LED (červená [16] a zelená [15]) indikují stav nabíječky [14] a akumulátorové sady:

LED diody	Stav
Svítil červená LED	Akumulátorová sada se nabíjí
Svítil zelená LED	Akumulátorová sada je plně nabitá
Zelená a červená LED blikají	Akumulátorová sada je vadná
Červená LED bliká	Akumulátorová sada je příliš studená nebo příliš teplá
Zelená LED svítí (bez akumulátorové sady)	Nabíječka je připravena

1. Vložte akumulátorovou sadu [10] do nabíječky [14].
2. Připojte síťovou zástrčku [17] nabíječky do vhodné zásuvky.
3. Když je akumulátorová sada plně nabitá, vyjměte ji z nabíječky.
4. Vytáhněte síťovou zástrčku ze zásuvky.

Doby nabíjení

	2 Ah Akumulátorová sada PAP 20 B1/B2	4 Ah Akumulátorová sada PAP 20 B3	4 Ah Smart PAPS 204 A1	8 Ah Smart PAPS 208 A1
max. 2,4 A nabíječka PLG 20 A4/C1	60 min	120 min	120 min	210 min
max. 3,5 A nabíječka PLG 20 C2	45 min	80 min	80 min	165 min
max. 4,5 A nabíječka PLG 20 A3/C3	35 min	60 min	50 min	120 min
max. 4,5 A nabíječka PDSLГ 20 A1	35 min	60 min	50 min	120 min
Nabíječka Smart PLGS 2012 A1	35 min	35 min	35 min	45 min

● Vložení/vyjmutí akumulátorové sady

(Obr. I)

Vložení akumulátorové sady:

1. Namiřte akumulátorovou sadu [10] na přípojku akumulátoru [5].
2. Vložte akumulátorovou sadu do přípojky akumulátoru, dokud s kliknutím nezapadne na místo.

Odstranění akumulátorové sady:

1. Stiskněte odblokovací tlačítko [11] akumulátorové sady dolů.
2. Vyjměte akumulátorovou sadu z přípojky akumulátoru.

● Namontujte míchadlo

(Obr. D)

1. Zašroubujte hřídel [8a] ve směru  míchací spirály [8b].

UPOZORNĚNÍ

- ▶ Míchací spirálu není nutné připevňovat k hřídeli příliš pevně. Rotační pohyb výrobku bezpečně utahuje hřídel a míchací spirálu.

(Obr. E)

2. Vyrovnajte míchadlo [8] na pojistném kroužku [2].
3. Táhněte pojistný kroužek dolů (směr a).
4. Vložte míchadlo do držáku nástroje [2a] (směr b).
5. Pojistný kolík [8c] musí zapadnout do odpovídajícího otvoru v držáku nástroje.
6. Nechte pojistný kroužek vrátit do původní polohy.
7. Otočením a zatažením za míchadlo zkontrolujte, zda je pevně utažené. Míchadlo nesmí mít nadměrnou vůli.

● Vyjměte a demontujte míchadlo

1. Zatáhněte za pojistný kroužek [2] dolů (směr a).
2. Vytáhněte míchadlo [8] z držáku nástroje [2a] (směr c). Míchadlo musí být zcela uvolněno.
3. Nechte pojistný kroužek vrátit do původní polohy.

Odstraňte míchací spirálu **8b** z míchadla **8**:

(Obr. F)

1. Nasadte montážní klíč **9** na šestihřanný spoj hřídele **8a**.
2. Umístěte druhý montážní klíč na šestihřannou spojku míchací spirály.
3. Podržte jeden montážní klíč a druhým montážním klíčem otáčejte proti směru hodinových ručiček, abyste spojení uvolnili.
4. Míchací spirálu zcela vyšroubujte a sejměte ji z hřídele.

● **Obsluha**

● **Zapnutí/vypnutí (viz obr. H)**

Zapnutí:

1. Stlačte a podržte zámek vypínače **4**.
2. Zatáhněte spoušť vypínače **3** dolů pro zapnutí výrobku.
3. Uvolněte zámek vypínače.

Nepřetržitý provoz:

- Podržte spínač spouště stisknutý.

Vypnutí:

- Uvolněním spouště spínače výrobek vypněte.

● **Funkce hladký náběh**

- Tento výrobek má elektronicky řízenou funkci hladkého náběhu, jejímž prostřednictvím se výrobek začíná postupně spouštět, aby se vyhnul „zpětnému rázu“. Tato funkce zvyšuje bezpečnost a zabrání také tomu, aby míchaný materiál vystříknul z míchací nádoby.

● **Přednastavení otáček (viz obr. G)**

Rychlost míchání výrobku může být přizpůsobena různým viskozitám.

Lze zvolit 6 stupňů rychlosti.

Stupeň 1: 150 min⁻¹

Stupeň 2: 250 min⁻¹

Stupeň 3: 350 min⁻¹

Stupeň 4: 450 min⁻¹

Stupeň 5: 550 min⁻¹

Stupeň 6: 650 min⁻¹

- Před začátkem práce nastavte otáčky v závislosti na viskozitě materiálu, který má být míchán.

Předvolba otáček	Otáčky
+ 6	Vyšší otáčky
- 7	Nížší otáčky

UPOZORNĚNÍ

- ▶ Míchadlo **8** se pohybuje ještě krátkou dobu po vypnutí výrobku. Nepokládejte výrobek stranou, dokud se zcela zastavil.
- ▶ Začněte s nejnižšími otáčkami. Poté zvýšte nastavené otáčky, dokud nedosáhnete správného míchacího účinku.
- ▶ Přednastavenou rychlost můžete změnit pouze v případě, že je ve výrobku nainstalována akumulátorová sada **10**.
- ▶ I po vyjmutí akumulátorové sady z výrobku: Přednastavené otáčky jsou zachovány, dokud nenastavíte nové otáčky.

● **Obsluha míchače barev a malty**

1. Ponořte míchadlo **8** do materiálu, který má být míchán.
2. Jakmile je míchací spirála **8b** plně ponořena do materiálu, můžete výrobek zapnout.
3. Pohybujte míchadlem během míchání míchací nádobou a míchejte, až je materiál dobře promíchán.
4. Po vypnutí výrobku: Míchací spirálu ponechejte v míchaném materiálu, dokud se míchadlo úplně nezastaví.

● **Po použití**

1. Výrobek vypněte. Výrobek odpojte od sítě a nechte ho případně vychladnout.
2. Zkontrolujte, očistěte a uskladněte výrobek, jak je popsáno dále.

● Čištění a péče

⚠ VAROVÁNÍ!



Před výměnou příslušenství, před čištěním a v době, kdy se nepoužívá, akumulátorovou sadu [10] vyjměte.

● Čištění

- Udržujte výrobek stále čistý, suchý a zbavený oleje nebo mazacích tuků. Po každém použití a před uskladněním odstraňte prach.
- Pravidelné řádné čištění pomáhá zajistit bezpečné používání a prodlužuje životnost výrobku.
- Před každým použitím výrobek zkontrolujte na opotřebené a vadné díly. Nepoužívejte ho, pokud zjistíte vadné nebo opotřebené díly.
- Dávejte pozor na to, aby dovnitř výrobku nepronikly žádné kapaliny.
- Výrobek čistěte suchou utěrkou. Pro těžce přístupná místa použijte štetce.
- Odstraňte hlavně nečistoty a prach z ventilačních otvorů hadrem a kartáčem.
- Vyfoukejte zvláště odolný prach stlačeným vzduchem (max. 3 bary).
- Vyjměte míchadlo [8] z pojistného kroužku [2] (obr. E). Míchadlo čistěte vodou.
- Po vyčištění míchadlo vysušte a postříkejte ho před uskladněním trochou ochranného oleje proti rzi.

UPOZORNĚNÍ

- ▶ Nepoužívejte žádné chemické, alkalické, abrazivní nebo jiné agresivní čisticí nebo dezinfekční prostředky k čištění výrobku, neboť ty mohou poškodit jeho povrchy.

● Údržba

Zkontrolujte výrobek a díly příslušenství (např. nástrojové nástavce), před a po každém použití na opotřebené a poškozené. Případně je nahraďte za nové, jak je popsáno v tomto návodu na obsluhu. Dodržujte při tom technické požadavky (viz „Technické údaje“).

● Oprava

Uvnitř výrobku nejsou žádné díly, které mohou být opravovány uživatelem. obraťte se na kvalifikovaného odborníka, abyste nechali výrobek zkontrolovat a opravit.

● Skladování

- Výrobek vypněte a odstraňte akumulátorovou sadu [10].
- Výrobek čistěte, jak je popsáno výše.
- Výrobek a jeho příslušenství skladujte na tmavém, suchém, nezamrzajícím a dobře větraném místě.
- Uchovávejte výrobek stále na místě nedostupném pro děti. Optimální skladovací teplota je mezi 10 °C a 30 °C.
- Doporučujeme uložit výrobek pro skladování v původním balení nebo ho zakrýt vhodnou tkaninou proti prachu.

● Transport

- Výrobek vypněte a odeberte akumulátorovou sadu [10].
- Použijte ochranná zařízení pro přepravu, pokud jsou k dispozici.
- Výrobek vždy noste za rukojeť.
- Chraňte výrobek před úderem a silnými vibracemi, které nastávají zejména během přepravy ve vozidlech.
- Zajistěte výrobek proti sklouznutí a převrnutí.

● Porucha a její odstranění

⚠ VAROVÁNÍ!

- ▶ Provádějte pouze ty práce, které jsou vysvětleny v tomto návodu na obsluhu! Všechny ostatní kontroly, údržba a opravy musí být prováděny autorizovaným servisním střediskem nebo podobně kvalifikovaným odborníkem!



Domněle chybné funkce, poruchy nebo škody je možné často odvodit z příčin, které může odstranit sám uživatel. Proto výrobek před kontaktováním odborníka zkontrolujte s pomocí tabulky uvedené dále. Ve většině případů se tak dají poruchy rychle vyřešit.

Problém	Možná příčina	Přístup k řešení
Výrobek nestartuje.	Akumulátorová sada je vybitá.	Nabijte akumulátorovou sadu.
	Výrobek je vadný.	Nechte zkontrolovat odborníkem.
	Jiná elektrická závada výrobku.	Nechte zkontrolovat odborníkem.
Výrobek nedosahuje plného výkonu.	Akumulátorová sada je téměř vybitá.	Nabijte akumulátorovou sadu.
	Blokované větrací otvory.	Vyčistěte ventilační otvory.
Neuspokojivý výsledek.	Nástrojový nástavec je opotřebený.	Vyměňte ho za nový nástrojový nástavec.
	Použitý nástrojový nástavec není vhodný pro daný úkol.	Použijte vhodný nástrojový nástavec.

● Servis

⚠ VAROVÁNÍ!

- ▶ Nechte svůj výrobek opravit v servisním středisku nebo od odborného elektrikáře a to pouze s originálními náhradními díly. Tím je zajištěno, že bezpečnost výrobku zůstane zachována.

Kompatibilní náhradu míchadla  (díly  a ) můžete zakoupit na adrese www.Optimex-Shop.com. Pro svou objednávku prosím mějte k dispozici objednáací číslo (940804401).

Objednávky lze zadávat a zpracovávat pouze online. Pokud si nejste jisti, kde zakoupit kompatibilní náhradu pro míchadlo, obraťte se na servisní horkou linku Lidl.

● Zlikvidování

Obal se skládá z ekologických materiálů, které můžete zlikvidovat prostřednictvím místních sběren recyklovatelných materiálů.



Při třídění odpadu se řiďte podle označení obalových materiálů zkratkami (a) a čísly (b), s následujícím významem: 1-7: umělé hmoty/20-22: papír a lepenka/80-98: složené látky.

Výrobek:



O možnostech likvidace vysloužilých zařízení se informujte u správy vaší obce nebo města.



V zájmu ochrany životního prostředí vysloužilý výrobek nevyhazujte do domovního odpadu, ale předějte k odborné likvidaci. O sběrnách a jejich otevíracích hodinách se můžete informovat u příslušné správy města nebo obce.

Vadné nebo vybité baterie resp. akumulátory se musí, podle směrnice 2006/66/ES a jejich příslušných změn, recyklovat. Baterie, akumulátory i výrobek odevzdejte zpět do nabízených sběren.



Ekologické škody v důsledku chybné likvidace baterií/akumulátorů!

Před odstraněním výrobku do odpadu z něho vyjměte baterie resp. akumulátorový balíček.

Baterie/akumulátory se nesmí zlikvidovat v domácím odpadu. Mohou obsahovat jedovaté těžké kovy a musí se zpracovávat jako zvláštní odpad. Chemické symboly těžkých kovů: Cd = kadmium, Hg = rtuť, Pb = olovo. Proto odevzdejte opotřebované baterie/akumulátory u komunální sběrný.

● ES prohlášení o shodě

EU PROHLÁŠENÍ O SHODĚ

Mezinárodní číslo obchodní položky (IAN): 408044_2207
Identifikace produktu: PARKSIDE Aku míchač barev a malty
Číslo modelu: HG10034

Výše popsaný předmět prohlášení je ve shodě s příslušnými harmonizačními právními předpisy Unie:

Directive 2006/42/EC
Directive 2014/30/EU
Directive 2011/65/EU se všemi souvisejícími změnami

Odkazy na příslušné harmonizované normy, které byly použity, nebo na jiné technické specifikace, na jejichž základě se shoda prohlašuje:

Č. / Části
Directive 2006/42/EC
EN 62841-1:2015
EN 62841-2-10:2017
Directive 2014/30/EU
EN IEC 55014-1:2021
EN IEC 55014-2:2021

Předmět výše uvedeného prohlášení je v souladu se směrnicí Evropského parlamentu a Rady 2011/65/EU ze dne 8. června 2011 o omezení používání některých nebezpečných látek v elektrických a elektronických zařízeních:

Č. / Části
Směrnice 2011/65/EU
EN IEC 63000:2018

Držitel technické dokumentace: OWIM GmbH & Co.KG

Podepsáno za a jménem:

OWIM GmbH & Co. KG Stiftsbergstraße 1 D-74167 Neckarsulm Německo

Toto prohlášení o shodě se vydává na výhradní odpovědnost výrobce.

Překlad původního prohlášení o shodě

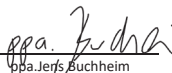
Neckarsulm	14.02.2023		
Místo	Datum	Benjamin Steeb Managing Director	ppa. Jero Buchheim Authorised Signatory

CZ

CE

● **Záruka**

Výrobek byl vyroben s nejvyšší pečlivostí podle přísných kvalitativních směrnic a před odesláním prošel výstupní kontrolou. V případě závad máte možnost uplatnění zákonných práv vůči prodejci. Vaše práva ze zákona nejsou omezena naší níže uvedenou zárukou.

Na tento artikl platí 3 záruka od data zakoupení. Záruční lhůta začíná od data zakoupení. Uschovejte si dobře originál pokladní stvrzenky. Tuto stvrzenku budete potřebovat jako doklad o zakoupení.

Pokud se do 3 let od data zakoupení tohoto výrobku vyskytne vada materiálu nebo výrobní vada, výrobek Vám – dle našeho rozhodnutí – bezplatně opravíme nebo vyměníme. Tato záruka zaniká, jestliže se výrobek poškodí, neodborně použil nebo neobdržel pravidelnou údržbu.

Záruka platí na vady materiálu a výrobní vady. Tato záruka se nevztahuje na díly výrobku podléhající opotřebení (např. na baterie), dále na poškození křehkých, choulostivých dílů, např. vypínačů, akumulátorů nebo dílů zhotovených ze skla.

● **Postup v případě uplatňování záruky**

Pro zajištění rychlého zpracování Vašeho případu se řiďte následujícími pokyny:

Pro všechny požadavky si připravte pokladní stvrzenku a číslo artiklu (IAN 408044_2207) jako doklad o zakoupení.

Číslo artiklu najdete na typovém štítku, gravuře, titulní stránce návodu (vlevo dole) nebo na nálepce na zadní nebo spodní straně.

V případě poruch funkce nebo jiných závad nejdříve kontaktujte, telefonicky nebo e-mailem, v následujícím textu uvedené servisní oddělení.

Výrobek registrovaný jako vadný potom můžete s příloženým dokladem o zakoupení (pokladní stvrzenkou) a údaji k závadě a kdy k ní došlo, bezplatně zaslat na adresu servisu, která Vám byla sdělena.

● **Servis**

 **Servis Česká republika**





Tel.: 800600632

E-Mail: owim@lidl.cz

Verwendete Warnhinweise und Symbole	Seite	54
Einleitung	Seite	54
Bestimmungsgemäße Verwendung	Seite	54
Teilebeschreibung	Seite	55
Lieferumfang	Seite	55
Technische Daten	Seite	55
Sicherheitshinweise	Seite	57
Allgemeine Sicherheitshinweise für Elektrowerkzeuge	Seite	57
Sicherheitshinweise für Rührwerke	Seite	60
Vibrations- und Geräuschminderung	Seite	60
Verhalten im Noffall	Seite	61
Restrisiken	Seite	61
Sicherheitshinweise für Ladegeräte	Seite	61
Vor dem ersten Gebrauch	Seite	62
Auspacken	Seite	62
Zubehör	Seite	63
Vor dem Gebrauch	Seite	63
Ladezustand des Akku-Packs prüfen	Seite	63
Akku-Pack laden	Seite	63
Akku-Pack einsetzen/entnehmen	Seite	64
Rührquirl montieren	Seite	64
Rührquirl entfernen und demontieren	Seite	64
Bedienung	Seite	65
Ein-/Ausschalten (siehe Abb. H)	Seite	65
Sanftanlauf-Funktion	Seite	65
Voreinstellung der Drehzahl (siehe Abb. G)	Seite	65
Bedienen des Farb- und Mörtelrührers	Seite	65
Nach dem Gebrauch	Seite	66
Reinigung und Pflege	Seite	66
Reinigung	Seite	66
Wartung	Seite	66
Reparatur	Seite	66
Lagerung	Seite	66
Transport	Seite	67
Störung und Behebung	Seite	67
Service	Seite	67
Entsorgung	Seite	67
EU-Konformitätserklärung	Seite	69
Garantie	Seite	70
Abwicklung im Garantiefall	Seite	70
Service	Seite	70

Verwendete Warnhinweise und Symbole

In dieser Bedienungsanleitung, auf der Verpackung und auf dem Typenschild werden die folgenden Warnhinweise verwendet:

	Lesen Sie die Bedienungsanleitung.		Schützen Sie den Akku-Pack vor Wasser und Feuchtigkeit.
			
	Tragen Sie eine Schutzbrille!	V	Volt
	Tragen Sie eine Staubmaske!		Allgemeine Warnhinweise
	Tragen Sie rutschfeste Sicherheitsschuhe!		Tragen Sie Gehörschutz!
	Entnehmen Sie den Akku-Pack vor dem Auswechseln von Zubehör, Reinigung und bei Nichtgebrauch.		Tragen Sie Schutzhandschuhe!
			Lösen
	Festziehen		Schützen Sie den Akku-Pack vor Feuer.
	Schützen Sie den Akku-Pack vor Hitze und dauerhafter, starker Sonneneinstrahlung.		Gleichstrom/-spannung
	Das CE-Zeichen bestätigt Konformität mit den für das Produkt zutreffenden EU-Richtlinien.		Sicherheitshinweise
			Handlungsanweisungen

AKKU-FARB- UND MÖRTELRÜHRER

● Einleitung

Wir beglückwünschen Sie zum Kauf Ihres neuen Produkts. Sie haben sich damit für ein hochwertiges Produkt entschieden. Die Bedienungsanleitung ist Teil dieses Produkts. Sie enthält wichtige Hinweise für Sicherheit, Gebrauch und Entsorgung. Machen Sie sich vor der Benutzung des Produkts mit allen Bedien- und Sicherheitshinweisen vertraut. Benutzen Sie das Produkt nur wie beschrieben und für die angegebenen Einsatzbereiche. Händigen Sie alle Unterlagen bei Weitergabe des Produkts an Dritte mit aus.

● Bestimmungsgemäße Verwendung

Dieser Farb- und Mörtelrührer (nachfolgend „Produkt“ oder „Elektrowerkzeug“ genannt) ist zum Anmischen von flüssigen und pulverförmigen Baustoffen wie Farben, Mörtel, Kleber, Putze und ähnlichen Substanzen bestimmt. Je nach Materialkonsistenz und Mischmenge, ist der passende Rührquirl mit entsprechender Mischwirkung einzusetzen. Ein Rührquirl mit entsprechender Drehzahl-einstellung erzielt die beste Mischwirkung.

Andere Verwendungen oder Veränderungen des Produkts gelten als nicht bestimmungsgemäß und können zu Risiken wie Lebensgefahr, Verletzungen und Beschädigungen führen. Für aus bestimmungswidriger Verwendung entstandene Schäden übernimmt der Hersteller keine Haftung. Das Produkt ist nicht für den gewerblichen Einsatz oder für andere Einsatzbereiche bestimmt.

● Teilebeschreibung

Abb. A

- 1 Handgriff
- 2 Verriegelungsring
 - 2a Werkzeughalter
- 3 Schalterauslöser
- 4 Schalterverriegelung
- 5 Akku-Anschluss
- 6 Drehzahlvorwahl \oplus (höhere Drehzahl)
- 7 Drehzahlvorwahl \ominus (niedrigere Drehzahl)
- 8 Rührquirl
 - 8a Schaft
 - 8b Mischwendel
 - 8c Sicherungsstift
- 9 Montageschlüssel (22 mm)

Abb. B

- 10 Akku-Pack *
- 11 Entriegelungstaste
- 12 Taste  (Ladezustand)
- 13 LED-Ladestandsanzeige (rot/orange/grün)

Abb. C

- 14 Ladegerät *
- 15 Ladekontrollleuchte - Grün
- 16 Ladekontrollleuchte - Rot
- 17 Anschlussleitung mit Netzstecker

* Akku-Pack und Ladegerät sind nicht im Lieferumfang enthalten.

● Lieferumfang

- 1 Farb- und Mörtelmischer
- 1 Universalrührquirl (2-teilige Konstruktion)
- 2 Montageschlüssel
- 1 Bedienungsanleitung

HINWEIS: Akku-Pack und Ladegerät sind nicht im Lieferumfang enthalten.

● Technische Daten

Akku-Farb- und

Mörtelrührer: PFMRA 20-Li B2

Modell-Nr.:	HG10034
Nennspannung:	20 V \equiv
Leerlaufdrehzahl n_0 :	0-650 min^{-1}
Verbindungsart:	Ohne Werkzeug, Schnellspanner

Rührquirl Maße

- Äußerer \varnothing (Spirale):	100 mm
- Gesamtlänge:	645 mm
6 Geschwindigkeitsstufen:	0-150/250/350/ 450/550/650 min^{-1}

HINWEIS: Das Produkt darf nur mit dem mitgelieferten Rührquirl betrieben werden. Rührquirl von andere`n Herstellern dürfen nicht verwendet werden.

Akku-Pack

HG09673 *

Typ:	Lithium-Ionen
Nennspannung:	20 V \equiv max.
Kapazität:	2,0 Ah
Energiewert:	40 Wh
Anzahl der Zellen:	5

Akku-Pack

HG08981 *

Typ:	Lithium-Ionen
Nennspannung:	20 V \equiv max.
Kapazität:	4,0 Ah
Energiewert:	80 Wh
Anzahl der Zellen:	10

Schnellladegerät HG08983 *

Eingang:

Nennspannung:	230-240 V~
Nennfrequenz:	50 Hz
Nennleistung:	120 W
Sicherung (intern):	3,15 A / 
Schutzklasse:	II/□

Ausgang:

Nennspannung:	21,5 V \equiv
Ladestrom:	4,5 A

* Akku-Pack und Ladegerät sind nicht im Lieferumfang enthalten.

Ladezeiten	HG09673	HG08981
HG08983	45 min	60 min

Empfohlene Umgebungstemperatur:

Beim Laden:	+4 bis +40 °C
Beim Betrieb:	+4 bis +40 °C
Bei der Lagerung:	+10 bis +30 °C

Geräuschemission:

Schalldruckpegel	L_{pA} : 78,2	dB
Unsicherheit	K_{pA} : 3	dB
Schallleistungspegel	L_{WA} : 86,2	dB
Unsicherheit	K_{WA} : 3	dB

⚠️ WARNUNG!



Tragen Sie Gehörschutz!

HINWEIS

- Die Geräuschpegel wurden anhand der Geräuschmessverfahren nach EN 62841-1 ermittelt. Der Geräuschpegel für den Bediener kann 80 dB(A) überschreiten. Daher wird das Tragen eines Gehörschutzes empfohlen.

Schwingungswerte:

Hand-/Arm vibration:	a_h : 3,555	m/s^2 (links)
	3,592	m/s^2 (rechts)
Unsicherheit	K : 1,5	m/s^2

⚠️ WARNUNG!

- Die Schwingungs- und Geräuschemissionen können während der tatsächlichen Benutzung des Elektrowerkzeugs von den Angabewerten abweichen, abhängig von der Art und Weise, in der das Elektrowerkzeug verwendet wird, insbesondere, welche Art von Werkstück bearbeitet wird. Versuchen Sie, die Belastung durch Vibrationen und Geräusche so gering wie möglich zu halten. Beispielhafte Maßnahmen zur Verringerung der Vibrationsbelastung sind das Tragen von Handschuhen beim Gebrauch des Werkzeugs und die Begrenzung der Arbeitszeit. Dabei sind alle Anteile des Betriebszyklus zu berücksichtigen (beispielsweise Zeiten, in denen das Elektrowerkzeug abgeschaltet ist, und solche, in denen es zwar eingeschaltet ist, aber ohne Belastung läuft).

HINWEIS

- Die angegebenen Schwingungsgesamtwerte und die angegebenen Geräuschemissionswerte sind nach einem genormten Prüfverfahren gemessen worden und können zum Vergleich eines Elektrowerkzeugs mit einem anderen verwendet werden.
- Die angegebenen Schwingungsgesamtwerte und die angegebenen Geräuschemissionswerte können auch zu einer vorläufigen Einschätzung der Belastung verwendet werden.



Sicherheitshinweise

● Allgemeine Sicherheitshinweise für Elektrowerkzeuge

⚠️ WARNUNG!

- ▶ **Lesen Sie alle Sicherheitshinweise, Anweisungen, Bilderungen und technischen Daten, mit denen dieses Elektrowerkzeug versehen ist.** Versäumnisse bei der Einhaltung der nachfolgenden Anweisungen können elektrischen Schlag, Brand und/oder schwere Verletzungen verursachen.

Bewahren Sie alle Sicherheitshinweise und Anweisungen für die Zukunft auf.

Der in den Sicherheitshinweisen verwendete Begriff „Elektrowerkzeug“ bezieht sich auf netzbetriebene Elektrowerkzeuge (mit Netzleitung) oder auf akkubetriebene Elektrowerkzeuge (ohne Netzleitung).

Arbeitsplatzsicherheit

- 1) **Halten Sie Ihren Arbeitsbereich sauber und gut beleuchtet.** Unordnung oder unbeleuchtete Arbeitsbereiche können zu Unfällen führen.
- 2) **Arbeiten Sie mit dem Elektrowerkzeug nicht in explosionsgefährdeter Umgebung, in der sich brennbare Flüssigkeiten, Gase oder Stäube befinden.** Elektrowerkzeuge erzeugen Funken, die den Staub oder die Dämpfe entzünden können.
- 3) **Halten Sie Kinder und andere Personen während der Benutzung des Elektrowerkzeugs fern.** Bei Ablenkung können Sie die Kontrolle über das Elektrowerkzeug verlieren.

Elektrische Sicherheit

- 1) **Der Anschlussstecker des Elektrowerkzeugs muss in die Steckdose passen. Der Stecker darf in keiner Weise verändert werden. Verwenden Sie keine Adapterstecker gemeinsam mit schutzgeerdeten Elektrowerkzeugen.** Unveränderte Stecker und passende Steckdosen verringern das Risiko eines elektrischen Schlages.
- 2) **Vermeiden Sie Körperkontakt mit geerdeten Oberflächen wie von Rohren, Heizungen, Herden und Kühlschränken.** Es besteht ein erhöhtes Risiko durch elektrischen Schlag, wenn Ihr Körper geerdet ist.
- 3) **Halten Sie Elektrowerkzeuge von Regen oder Nässe fern.** Das Eindringen von Wasser in ein Elektrowerkzeug erhöht das Risiko eines elektrischen Schlages.
- 4) **Zweckentfremden Sie die Anschlussleitung nicht, um das Elektrowerkzeug zu tragen, aufzuhängen oder um den Stecker aus der Steckdose zu ziehen. Halten Sie die Anschlussleitung fern von Hitze, Öl, scharfen Kanten oder sich bewegenden Teilen.** Beschädigte oder verwickelte Anschlussleitungen erhöhen das Risiko eines elektrischen Schlages.
- 5) **Wenn Sie mit einem Elektrowerkzeug im Freien arbeiten, verwenden Sie nur Verlängerungsleitungen, die auch für den Außenbereich geeignet sind.** Die Anwendung einer für den Außenbereich geeigneten Verlängerungsleitung verringert das Risiko eines elektrischen Schlages.
- 6) **Wenn der Betrieb des Elektrowerkzeugs in feuchter Umgebung nicht vermeidbar ist, verwenden Sie einen Fehlerstromschutzschalter.** Der Einsatz eines Fehlerstromschutzschalters vermindert das Risiko eines elektrischen Schlages.

Sicherheit von Personen

- 1) **Seien Sie aufmerksam, achten Sie darauf, was Sie tun, und gehen Sie mit Vernunft an die Arbeit mit einem Elektrowerkzeug.** Benutzen Sie kein Elektrowerkzeug, wenn Sie müde sind oder unter dem Einfluss von Drogen, Alkohol oder Medikamenten stehen. Ein Moment der Unachtsamkeit beim Gebrauch des Elektrowerkzeugs kann zu ernsthaften Verletzungen führen.
- 2) **Tragen Sie persönliche Schutzausrüstung und immer eine Schutzbrille.** Das Tragen persönlicher Schutzausrüstung, wie Staubmaske, rutschfeste Sicherheitsschuhe, Schutzhelm oder Gehörschutz, je nach Art und Einsatz des Elektrowerkzeugs, verringert das Risiko von Verletzungen.
- 3) **Vermeiden Sie eine unbeabsichtigte Inbetriebnahme. Vergewissern Sie sich, dass das Elektrowerkzeug ausgeschaltet ist, bevor Sie es an die Stromversorgung und/oder den Akku anschließen, es aufnehmen oder tragen.** Wenn Sie beim Tragen des Elektrowerkzeugs den Finger am Schalter haben oder das Elektrowerkzeug eingeschaltet an die Stromversorgung anschließen, kann dies zu Unfällen führen.
- 4) **Entfernen Sie Einstellwerkzeuge oder Schraubenschlüssel, bevor Sie das Elektrowerkzeug einschalten.** Ein Werkzeug oder Schlüssel, der sich in einem drehenden Teil des Elektrowerkzeugs befindet, kann zu Verletzungen führen.
- 5) **Vermeiden Sie eine abnormale Körperhaltung. Sorgen Sie für einen sicheren Stand und halten Sie jederzeit das Gleichgewicht.** Dadurch können Sie das Elektrowerkzeug in unerwarteten Situationen besser kontrollieren.
- 6) **Tragen Sie geeignete Kleidung. Tragen Sie keine weite Kleidung oder Schmuck. Halten Sie Haare und Kleidung fern von sich bewegenden Teilen.** Lockere Kleidung, Schmuck oder lange Haare können von sich bewegenden Teilen erfasst werden.
- 7) **Wenn Staubabsaug- und -auffangeinrichtungen montiert werden können, sind diese anzuschließen und richtig zu verwenden.** Verwendung einer Staubabsaugung kann Gefährdungen durch Staub verringern.
- 8) **Wiegen Sie sich nicht in falscher Sicherheit und setzen Sie sich nicht über die Sicherheitsregeln für Elektrowerkzeuge hinweg, auch wenn Sie nach vielfachem Gebrauch mit dem Elektrowerkzeug vertraut sind.** Achtloses Handeln kann binnen Sekundenbruchteilen zu schweren Verletzungen führen.

Verwendung und Behandlung des Elektrowerkzeugs

- 1) **Überlasten Sie das Elektrowerkzeug nicht. Verwenden Sie für Ihre Arbeit das dafür bestimmte Elektrowerkzeug.** Mit dem passenden Elektrowerkzeug arbeiten Sie besser und sicherer im angegebenen Leistungsbereich.
- 2) **Benutzen Sie kein Elektrowerkzeug, dessen Schalter defekt ist.** Ein Elektrowerkzeug, das sich nicht mehr ein- oder ausschalten lässt, ist gefährlich und muss repariert werden.
- 3) **Ziehen Sie den Stecker aus der Steckdose und/oder entfernen Sie einen abnehmbaren Akku, bevor Sie Geräteeinstellungen vornehmen, Einsatzwerkzeugteile wechseln oder das Elektrowerkzeug weglegen.** Diese Vorsichtsmaßnahme verhindert den unbeabsichtigten Start des Elektrowerkzeugs.

- 4) **Bewahren Sie unbenutzte Elektrowerkzeuge außerhalb der Reichweite von Kindern auf. Lassen Sie keine Personen das Elektrowerkzeug benutzen, die mit diesem nicht vertraut sind oder diese Anweisungen nicht gelesen haben.** Elektrowerkzeuge sind gefährlich, wenn sie von unerfahrenen Personen benutzt werden.
- 5) **Pflegen Sie Elektrowerkzeuge und Einsatzwerkzeug mit Sorgfalt. Kontrollieren Sie, ob bewegliche Teile einwandfrei funktionieren und nicht klemmen, ob Teile gebrochen oder so beschädigt sind, dass die Funktion des Elektrowerkzeugs beeinträchtigt ist. Lassen Sie beschädigte Teile vor dem Einsatz des Elektrowerkzeugs reparieren.** Viele Unfälle haben ihre Ursache in schlecht gewarteten Elektrowerkzeugen.
- 6) **Halten Sie Schneidwerkzeuge scharf und sauber.** Sorgfältig gepflegte Schneidwerkzeuge mit scharfen Schneidkanten verklemmen sich weniger und sind leichter zu führen.
- 7) **Verwenden Sie Elektrowerkzeug, Einsatzwerkzeug, Einsatzwerkzeuge usw. entsprechend diesen Anweisungen.** Berücksichtigen Sie dabei die Arbeitsbedingungen und die auszuführende Tätigkeit. Der Gebrauch von Elektrowerkzeugen für andere als die vorgesehenen Anwendungen kann zu gefährlichen Situationen führen.
- 8) **Halten Sie Griffe und Griffflächen trocken, sauber und frei von Öl und Fett.** Rutschige Griffe und Griffflächen erlauben keine sichere Bedienung und Kontrolle des Elektrowerkzeugs in unvorhergesehenen Situationen.

Verwendung und Behandlung des Akkuwerkzeugs

- 1) **Laden Sie die Akkus nur mit Ladegeräten auf, die vom Hersteller empfohlen werden.** Durch ein Ladegerät, das für eine bestimmte Art von Akkus geeignet ist, besteht Brandgefahr, wenn es mit anderen Akkus verwendet wird.
- 2) **Verwenden Sie nur die dafür vorgesehenen Akkus in den Elektrowerkzeugen.** Der Gebrauch von anderen Akkus kann zu Verletzungen und Brandgefahr führen.
- 3) **Halten Sie den nicht benutzten Akku fern von Büroklammern, Münzen, Schlüsseln, Nägeln, Schrauben oder anderen kleinen Metallgegenständen, die eine Überbrückung der Kontakte verursachen könnten.** Ein Kurzschluss zwischen den Akkukontakten kann Verbrennungen oder Feuer zur Folge haben.
- 4) **Bei falscher Anwendung kann Flüssigkeit aus dem Akku austreten. Vermeiden Sie den Kontakt damit. Bei zufälligem Kontakt mit Wasser abspülen. Wenn die Flüssigkeit in die Augen kommt, nehmen Sie zusätzlich ärztliche Hilfe in Anspruch.** Austretende Akkufflüssigkeit kann zu Hautreizungen oder Verbrennungen führen.
- 5) **Benutzen Sie keinen beschädigten oder veränderten Akku.** Beschädigte oder veränderte Akkus können sich unvorhersehbar verhalten und zu Feuer, Explosion oder Verletzungsgefahr führen.
- 6) **Setzen Sie einen Akku keinem Feuer oder zu hohen Temperaturen aus.** Feuer oder Temperaturen über 130 °C können eine Explosion hervorrufen.

- 7) **Befolgen Sie alle Anweisungen zum Laden und laden Sie den Akku oder das Akkuwerkzeug niemals außerhalb des in der Betriebsanleitung angegebenen Temperaturbereichs.** Falsches Laden oder Laden außerhalb des zugelassenen Temperaturbereichs kann den Akku zerstören und die Brandgefahr erhöhen.

Service

- 1) **Lassen Sie Ihr Elektrowerkzeug nur von qualifiziertem Fachpersonal und nur mit Original-Ersatzteilen reparieren.** Damit wird sichergestellt, dass die Sicherheit des Elektrowerkzeugs erhalten bleibt.
- 2) **Warten Sie niemals beschädigte Akkus.** Sämtliche Wartung von Akkus sollte nur durch den Hersteller oder bevollmächtigte Kundendienststellen erfolgen.

● Sicherheitshinweise für Rührwerke

1. **Halten Sie das Elektrowerkzeug mit beiden Händen an den dafür vorgesehenen Handgriffen.** Ein Verlust der Kontrolle kann zu Verletzungen führen.
2. **Sorgen Sie zur Vermeidung einer gefährlichen Atmosphäre für ausreichende Belüftung beim Verrühren von brennbaren Stoffen.** Sich bildende Dämpfe können eingeatmet oder durch die vom Elektrowerkzeug erzeugten Funken entzündet werden.
3. **Verrühren Sie keine Lebensmittel.** Elektrowerkzeuge und deren Einsatzwerkzeuge sind nicht zum Verarbeiten von Lebensmitteln konstruiert.
4. **Sorgen Sie für einen festen und sicheren Stand des Rührbehälters.** Ein nicht ordnungsgemäß gesicherter Behälter kann sich unverhofft bewegen.
5. **Befolgen Sie die Anweisungen und Sicherheitshinweise für das zu verrührende Material.** Das zu verrührende Material kann gesundheitsschädlich sein.

6. **Greifen Sie während des Rührvorgangs nicht mit den Händen in den Rührbehälter oder führen Sie keine anderen Gegenstände hinein.** Ein Kontakt mit dem Rührkorb kann zu ernsthaften Verletzungen führen.
7. **Lassen Sie das Elektrowerkzeug nur im Rührbehälter an- und auslaufen.** Der Rührkorb kann in unkontrollierter Weise herumschleudern oder sich verbiegen.

Zusätzliche Sicherheitshinweise zur Bedienung von Rührwerken

- Das Elektrowerkzeug darf niemals in explosiven Umgebungen benutzt werden.
- Mischen Sie niemals Materialien, die entflammare Lösungsmittel oder Substanzen enthalten.
- Schalten Sie das Elektrowerkzeug erst ein, wenn sich das Rührwerk im Mischbehälter befindet.
- Lassen Sie das Elektrowerkzeug zum vollständigen Stillstand kommen, bevor Sie das Rührwerk aus dem Mischbehälter nehmen.
- Tragen Sie stets eine Schutzbrille, wenn Sie mit dem Elektrowerkzeug arbeiten.
- Tragen Sie keine lose Kleidung, wenn Sie mit dem Elektrowerkzeug arbeiten.

● Vibrations- und Geräuschminderung

Begrenzen Sie die Benutzungszeit, verwenden Sie vibrations- und geräuscharme Betriebsarten und tragen Sie persönliche Schutzausrüstung, um Vibrations- und Geräuschauswirkungen zu reduzieren.

Die folgenden Maßnahmen helfen, vibrations- und geräuschbedingte Risiken zu mindern:

- Verwenden Sie das Produkt nur gemäß seinem bestimmungsgemäßen Gebrauch und wie in diesen Anweisungen beschrieben.
- Stellen Sie sicher, dass das Produkt einwandfrei und gut gewartet ist.
- Verwenden Sie die richtigen Einsatzwerkzeuge für dieses Produkt und stellen Sie sicher, dass diese einwandfrei sind.

- Halten Sie das Produkt sicher an den Handgriffen/Griffflächen fest.
- Warten Sie das Produkt entsprechend den Anweisungen und sorgen Sie für ausreichende Schmierung (wenn anwendbar).
- Planen Sie Ihren Arbeitsablauf so, dass die Verwendung von Produkten mit hohem Vibrationswert auf einen längeren Zeitraum verteilt ist.

● Verhalten im Notfall

Machen Sie sich anhand dieser Bedienungsanleitung mit der Benutzung dieses Produkts vertraut. Prägen Sie sich die Sicherheitshinweise ein und halten Sie sich unbedingt daran. Dies hilft, Risiken und Gefahren zu vermeiden.

- Seien Sie bei der Nutzung dieses Produkts immer aufmerksam, damit Sie Gefahren frühzeitig erkennen und handeln können. Rasches Einschreiten kann schwere Verletzungen und Sachschäden vermeiden.
- Schalten Sie das Produkt bei Fehlfunktionen umgehend aus und trennen Sie es vom Netz. Lassen Sie dieses von einer qualifizierten Fachkraft überprüfen und gegebenenfalls reparieren, bevor Sie es wieder in Betrieb nehmen.

● Restrisiken

Auch wenn Sie dieses Produkt vorschriftsmäßig bedienen, bleibt ein potenzielles Risiko für Personen- und Sachschäden bestehen. Folgende Gefahren können im Zusammenhang mit der Bauweise und Ausführung dieses Produkts unter anderem auftreten:

- Gesundheitsschäden, die aus Vibrationsemissionen resultieren, falls das Produkt über einen längeren Zeitraum benutzt, nicht ordnungsgemäß geführt und gewartet wird.
- Personen- und Sachschäden hervorgerufen durch defekte Schneidwerkzeuge oder plötzlichen Einschlag eines verdeckten Objekts während des Gebrauchs.
- Verletzungsgefahr und Sachschäden verursacht durch fliegende Objekte.

HINWEIS

- ▶ Dieses Produkt erzeugt während des Betriebs ein elektromagnetisches Feld! Dieses Feld kann unter bestimmten Umständen aktive oder passive medizinische Implantate beeinträchtigen! Um die Gefahr von ernsthaften oder tödlichen Verletzungen zu verringern, empfehlen wir Personen mit medizinischen Implantaten ihren Arzt und den Hersteller vom medizinischen Implantat zu konsultieren, bevor das Produkt bedient wird!

● Sicherheitshinweise für Ladegeräte

- Dieses Gerät kann von Kindern ab 8 Jahren und darüber sowie von Personen mit verringerten physischen, sensorischen oder mentalen Fähigkeiten oder Mangel an Erfahrung und Wissen benutzt werden, wenn sie beaufsichtigt oder bezüglich des sicheren Gebrauchs des Geräts unterwiesen wurden und die daraus resultierenden Gefahren verstehen. Kinder dürfen nicht mit dem Gerät spielen. Reinigung und Benutzer-Wartung dürfen nicht von Kindern ohne Beaufsichtigung durchgeführt werden.
- Laden Sie keine nicht wieder aufladbaren Batterien auf. Verstoß gegen diesen Hinweis führt zu Gefährdungen.

- Wenn die Anschlussleitung beschädigt wird, muss sie durch den Hersteller oder seinen Kundendienst oder eine ähnlich qualifizierte Person ersetzt werden, um Gefährdungen zu vermeiden.
- Schützen Sie elektrische Teile gegen Feuchtigkeit. Tauchen Sie diese nie in Wasser oder andere Flüssigkeiten, um einen elektrischen Schlag zu vermeiden. Halten Sie das Gerät nie unter fließendes Wasser. Beachten Sie die Anweisungen für Reinigung, Wartung und Reparatur.
- Das Gerät ist nur den Gebrauch in Innenräumen geeignet.

⚠ ACHTUNG! Dieses Ladegerät ist ausschließlich zum Aufladen von Akku-Packs der folgenden Typen geeignet:

Parkside 20 V Akku-Pack		
HG09673	2 Ah	5 Zellen
HG08981	4 Ah	10 Zellen

Passende Akku-Packs und Ladegeräte

Akku-Pack: Parkside X 20 V Team

Ladegerät: Parkside X 20 V Team

Kunden aus HU (Ungarn), CZ (Tschechien) & SK (Slowakei) können compatible Ersatzakkus und Ladegeräte über den LIDL-Onlineshop www.lidl.de beziehen. Kunden aus SI (Slowenien) über www.optimex-shop.com.

● Vor dem ersten Gebrauch

● Auspacken

⚠ WARNUNG!

► Das Produkt und Verpackungsmaterialien sind kein Kinderspielzeug! Kinder dürfen nicht mit Kunststoffbeuteln, Folien und Kleinteilen spielen! Es besteht Verschluckungs- und Erstickungsgefahr!

1. Packen Sie alle Teile aus und legen Sie diese auf eine flache, stabile Oberfläche.
2. Entfernen Sie das Verpackungsmaterial und Verpackungs-/und Transportsicherungen (falls vorhanden).

3. Stellen Sie sicher, dass der Lieferumfang vollständig und frei von möglichen Schäden ist. Wenden Sie sich an den Händler, bei dem Sie dieses Produkt gekauft haben, wenn Sie feststellen sollten, dass Teile fehlen oder fehlerhaft sind. Verwenden Sie das Produkt nicht, bevor fehlende Teile nachgeliefert oder defekte Teile ersetzt wurden. Die Verwendung eines unvollständigen oder beschädigten Produkts kann zu Personen- und Sachschäden führen.
4. Versichern Sie sich, dass Sie über nötiges Zubehör und Werkzeuge für die Inbetriebnahme und Benutzung verfügen. Dies schließt eine geeignete persönliche Schutzausrüstung ein.

● Zubehör

Für den sicheren und ordnungsgemäßen Gebrauch dieses Produkts werden unter anderem die folgenden Zubehörteile wie z. B. Werkzeuge und Einsatzwerkzeuge benötigt:

- Geeignete persönliche Schutzausrüstung

Zubehör und Werkzeuge erhalten Sie im Service Center. Beachten Sie beim Erwerb immer die technischen Anforderungen dieses Produkts (siehe „Technische Daten“).

● Vor dem Gebrauch

⚠️ WARNUNG!



Entnehmen Sie den Akku-Pack **10** vor dem Auswechseln von Zubehör, Reinigung und bei Nichtgebrauch.

● Ladezustand des Akku-Packs prüfen

(Abb. B)

Drücken Sie die Taste  **12**. Die LED-Ladestandsanzeige **13** leuchtet auf:

LED-Ladestands-anzeige	Ladezustand
Rot/orange/grün	Maximal
Rot/orange	Mittel
Rot	Niedrig

● Akku-Pack laden

(Abb. C)

HINWEIS

- ▶ Der Akku-Pack **10** kann jederzeit aufgeladen werden, ohne dass sich seine Lebensdauer verringert.
- ▶ Eine Unterbrechung des Ladevorgangs beschädigt den Akku-Pack nicht.

- Laden Sie den Akku-Pack **10** vor dem Betrieb auf, wenn er einen mittleren oder niedrigen Ladezustand aufweist.
- Die Ladekontroll-LEDs (rot **16** und grün **15**) zeigen den Status des Ladegeräts **14** und des Akku-Packs an:

LEDs	Status
Rote LED leuchtet	Akku-Pack lädt
Grüne LED leuchtet	Akku-Pack ist vollständig geladen
Grüne und rote LED blinken	Akku-Pack ist defekt
Rote LED blinkt	Akku-Pack ist zu kalt oder zu warm
Grüne LED leuchtet (ohne Akku-Pack)	Ladegerät ist bereit

1. Setzen Sie den Akku-Pack **10** in das Ladegerät **14** ein.
2. Schließen Sie den Netzstecker **17** des Ladegeräts an eine Steckdose an.
3. Wenn der Akku-Pack vollständig geladen ist, entnehmen Sie ihn aus dem Ladegerät.
4. Ziehen Sie den Netzstecker aus der Steckdose.

Ladezeiten

	2 Ah Akku-Pack PAP 20 B1/B2	4 Ah Akku-Pack PAP 20 B3	4 Ah Smart PAPS 204 A1	8 Ah Smart PAPS 208 A1
max. 2,4 A Ladegerät PLG 20 A4/C1	60 min	120 min	120 min	210 min
max. 3,5 A Ladegerät PLG 20 C2	45 min	80 min	80 min	165 min
max. 4,5 A Ladegerät PLG 20 A3/C3	35 min	60 min	50 min	120 min
max. 4,5 A Ladegerät PDSLГ 20 A1	35 min	60 min	50 min	120 min
Ladegerät Smart PLGS 2012 A1	35 min	35 min	35 min	45 min

● Akku-Pack einsetzen/ entnehmen

(Abb. I)

Akku-Pack einsetzen:

1. Richten Sie den Akku-Pack **10** auf den Akku-Anschluss **5** aus.
2. Setzen Sie den Akku-Pack in den Akku-Anschluss ein, bis er mit einem Klick einrastet.

Akku-Pack entnehmen:

1. Drücken Sie die Entriegelungstaste **11** des Akku-Packs nach unten.
2. Entnehmen Sie den Akku-Pack aus dem Akku-Anschluss.

● Rührquirl montieren

(Abb. D)

1. Schrauben Sie den Schaft **8a** in Richtung  in die Mischwendel **8b**.

HINWEIS

- ▶ Sie brauchen die Mischwendel nicht sehr fest am Schaft zu fixieren. Durch die Drehbewegung des Produkts werden Schaft und Mischwendel sicher angezogen.

(Abb. E)

2. Richten Sie den Rührquirl **8** am Verriegelungsring **2** aus.
3. Ziehen Sie den Verriegelungsring nach unten (Richtung a).
4. Setzen Sie den Rührquirl in den Werkzeughalter **2a** ein (Richtung b).
5. Der Sicherungsstift **8c** muss in den entsprechenden Schlitz des Werkzeughalters einrasten.
6. Lassen Sie den Verriegelungsring wieder in seine ursprüngliche Position zurückkehren.
7. Drehen und ziehen Sie den Rührquirl, um zu prüfen, ob es fest sitzt. Der Rührquirl darf kein übermäßiges Spiel haben.

● Rührquirl entfernen und demontieren

1. Ziehen Sie den Verriegelungsring **2** nach unten (Richtung a).
2. Ziehen Sie den Rührquirl **8** aus dem Werkzeughalter **2a** (Richtung c). Der Rührquirl muss vollständig ausgekuppelt sein.
3. Lassen Sie den Verriegelungsring wieder in seine ursprüngliche Position zurückkehren.

Mischwendel **8b** vom Rührquirl **8** abnehmen:

(Abb. F)

1. Setzen Sie einen Montageschlüssel **9** am Sechskantanschluss des Schafts **8a** an.
2. Setzen Sie den anderen Montageschlüssel am Sechskantanschluss des Mischwendels an.
3. Halten Sie den einen Montageschlüssel fest und drehen Sie den anderen Montageschlüssel entgegen dem Uhrzeigersinn, um die Verbindung zu lösen.
4. Schrauben Sie die Mischwendel vollständig ab und entfernen Sie die Mischwendel vom Schaft.

● **Bedienung**

● **Ein-/Ausschalten** (siehe Abb. H)

Einschalten:

1. Drücken und halten Sie die Schalterverriegelung **4**.
2. Ziehen Sie den Schalterauslöser **3** nach unten, um das Produkt einzuschalten.
3. Lassen Sie die Schalterverriegelung los.

Dauerbetrieb:

- Halten Sie den Schalterauslöser gedrückt.

Ausschalten:

- Lassen Sie den Schalterauslöser los, um das Produkt auszuschalten.

● **Sanftanlauf-Funktion**

- Dieses Produkt verfügt über eine elektronisch geregelte Sanftanlauf-Funktion, durch die das Produkt nach und nach startet, um einen „Rückschlag“ zu vermeiden. Diese Funktion erhöht die Sicherheit und verhindert auch, dass das zu mischende Material aus dem Mischbehälter spritzt.

● **Voreinstellung der Drehzahl** (siehe Abb. G)

Die Mischgeschwindigkeit des Produkts kann an unterschiedliche Viskositäten angepasst werden.

Es gibt 6 Geschwindigkeitsstufen, die gewählt werden können.

Stufe 1: 150 min⁻¹

Stufe 2: 250 min⁻¹

Stufe 3: 350 min⁻¹

Stufe 4: 450 min⁻¹

Stufe 5: 550 min⁻¹

Stufe 6: 650 min⁻¹

- Stellen Sie die Drehzahl vor Beginn der Arbeit entsprechend der Viskosität der zu mischenden Materialien ein.

Drehzahlvorwahl	Drehzahl
+ 6	höhere Drehzahl
- 7	niedrigere Drehzahl

HINWEIS

- ▶ Der Rührquirl **8** bewegt sich nach dem Ausschalten des Produkts noch eine kurze Zeit. Legen Sie das Produkt nicht beiseite, bis es vollständig zum Stillstand gekommen ist.
- ▶ Starten Sie mit der niedrigsten Drehzahl. Erhöhen Sie dann die voreingestellte Drehzahl so lange, bis die geeignete Mischwirkung erzielt wird.
- ▶ Sie können die voreingestellte Drehzahl nur ändern, wenn der Akku-Pack **10** in das Produkt eingesetzt ist.
- ▶ Auch nachdem Sie den Akku-Pack vom Produkt entnommen haben: Die Drehzahlvoreinstellung bleibt erhalten, bis Sie eine neue Drehzahl einstellen.

● **Bedienen des Farb- und Mörtelrührers**

1. Tauchen Sie den Rührquirl **8** in das zu mischende Material.
2. Sobald die Mischwendel **8b** vollständig im Material eingetaucht ist, können Sie das Produkt einschalten.
3. Bewegen Sie den Rührquirl während des Mischens durch den Mischbehälter und mischen Sie so lange, bis das Material gut vermischt ist.

4. Nachdem Sie das Produkt ausgeschaltet haben: Lassen Sie die Mischwendel in dem von Ihnen gemischten Material, bis der Rührquirl gänzlich zum Stillstand gekommen ist.

● Nach dem Gebrauch

1. Schalten Sie das Produkt aus. Trennen Sie das Produkt vom Netz und lassen Sie es gegebenenfalls abkühlen.
2. Überprüfen, reinigen und lagern Sie das Produkt wie unten beschrieben.

● Reinigung und Pflege

WARNUNG!



Entnehmen Sie den Akku-Pack **10** vor dem Auswechseln von Zubehör, Reinigung und bei Nichtgebrauch.

● Reinigung

- Halten Sie das Produkt stets sauber, trocken und frei von Öl oder Schmierfetten. Entfernen Sie Staub nach jedem Gebrauch und vor der Lagerung.
- Regelmäßige ordentliche Reinigung hilft einen sicheren Gebrauch sicherzustellen und verlängert die Lebensdauer des Produkts.
- Überprüfen Sie das Produkt vor jedem Gebrauch auf abgenutzte und defekte Teile. Verwenden Sie es nicht, falls Sie defekte oder abgenutzte Teile feststellen.
- Achten Sie darauf, dass keine Flüssigkeiten in das Innere des Produkts gelangen.
- Reinigen Sie das Produkt mit einem trockenen Tuch. Verwenden Sie für schwer zugängliche Stellen eine Bürste.
- Entfernen Sie insbesondere Schmutz und Staub von den Lüftungsöffnungen mit einem Tuch und Bürste.
- Blasen Sie hartnäckigen Staub mit Druckluft (max. 3 bar) ab.
- Entfernen Sie den Rührquirl **8** vom Verriegelungsring **2** (Abb. E). Reinigen Sie den Rührquirl mit Wasser.

- Nach der Reinigung, trocknen Sie den Rührquirl und besprühen Sie diesen vor der Lagerung mit etwas Rostschutzöl.

HINWEIS

- ▶ Verwenden Sie keine chemischen, alkalischen, schmirgelnden oder andere aggressive Reinigungs- oder Desinfektionsmittel, um das Produkt zu reinigen, da diese die Oberflächen beschädigen können.

● Wartung

Überprüfen Sie das Produkt und die Zubehörteile (z. B. Einsatzwerkzeuge) vor und nach jeder Benutzung auf Verschleiß und Beschädigungen. Tauschen Sie diese gegebenenfalls wie in dieser Bedienungsanleitung beschrieben gegen neue aus. Beachten Sie dabei die technischen Anforderungen (siehe „Technische Daten“).

● Reparatur

Im Inneren dieses Produkts befinden sich keine Teile, die vom Benutzer repariert werden können. Wenden Sie sich an eine qualifizierte Fachkraft, um das Produkt überprüfen und instand setzen zu lassen.

● Lagerung

- Schalten Sie das Produkt aus und entfernen Sie den Akku-Pack **10**.
- Reinigen Sie das Produkt wie oben beschrieben.
- Lagern Sie das Produkt und dessen Zubehör an einem dunklen, trockenen, frostfreien und gut belüfteten Ort.
- Lagern Sie das Produkt stets an einem für Kinder unzugänglichen Ort. Die optimale Lagertemperatur liegt zwischen 10 °C und 30 °C.
- Wir empfehlen das Produkt zur Lagerung in seiner Originalverpackung aufzubewahren oder es mit einem geeigneten Tuch gegen Staub abzudecken.

● Transport

- Schalten Sie das Produkt aus und entnehmen Sie den Akku-Pack **10**.
- Bringen Sie, falls vorhanden, Transportschutzvorrichtungen an.
- Tragen Sie das Produkt immer an den Griffflächen.
- Schützen Sie das Produkt gegen Schläge und starke Vibrationen, die insbesondere beim Transport in Fahrzeugen auftreten.
- Sichern Sie das Produkt gegen Verrutschen und Kippen.

● Störung und Behebung

⚠️ WARNUNG!

- ▶ Führen Sie nur solche Arbeiten durch, die in dieser Bedienungsanleitung erklärt sind! Alle weiteren Inspektions-, Wartungs- und Reparaturarbeiten müssen von einer autorisierten Kundendienststelle oder einer ähnlich qualifizierten Fachkraft durchgeführt werden!

Vermeintliche Fehlfunktionen, Störungen oder Schäden sind häufig auf Ursachen zurückzuführen, die vom Benutzer selbst behoben werden können. Überprüfen Sie das Produkt deshalb vor dem Kontaktieren einer Fachkraft anhand der untenstehenden Tabelle. In den meisten Fällen lassen sich Störungen so schnell beheben.

Problem	Mögliche Ursache	Lösungsansatz
Produkt startet nicht.	Akku-Pack ist entladen.	Laden Sie den Akku-Pack.
	Produkt ist defekt.	Von einer Fachkraft überprüfen lassen.
	Anderer elektrischer Defekt am Produkt.	Von einer Fachkraft überprüfen lassen.

Problem	Mögliche Ursache	Lösungsansatz
Produkt erreicht nicht die volle Leistung.	Akku-Pack ist nur schwach geladen.	Laden Sie den Akku-Pack.
	Lüftungsöffnungen blockiert.	Lüftungsöffnungen reinigen.
Unbefriedigendes Ergebnis.	Einsatzwerkzeug ist abgenutzt.	Gegen ein neues Einsatzwerkzeug tauschen.
	Einsatzwerkzeug nicht für die Aufgabe geeignet.	Geeignetes Einsatzwerkzeug verwenden.

● Service

⚠️ WARNUNG!

- ▶ Lassen Sie Ihr Produkt von der Servicestelle oder einer Elektrofachkraft und nur mit Original-Ersatzteilen reparieren. Damit wird sichergestellt, dass die Sicherheit des Produkts erhalten bleibt.

Sie können einen kompatiblen Ersatz des Rührquirls **8** (Teile **8a** und **8b**), unter www.Optimex-Shop.com erwerben. Bitte halten Sie für Ihre Bestellung die Bestellnummer (940804401) bereit.

Bestellungen können nur online aufgegeben und bearbeitet werden. Wenn Sie nicht sicher sind, wo Sie einen kompatiblen Ersatz für den Rührquirl erwerben können, wenden Sie sich bitte an die Lidl-Service-Hotline.

● Entsorgung

Die Verpackung besteht aus umweltfreundlichen Materialien, die Sie über die örtlichen Recyclingstellen entsorgen können.



Beachten Sie die Kennzeichnung der Verpackungsmaterialien bei der Abfalltrennung, diese sind gekennzeichnet mit Abkürzungen (a) und Nummern (b) mit folgender Bedeutung: 1–7: Kunststoffe/20–22: Papier und Pappe/80–98: Verbundstoffe.

Produkt:



Möglichkeiten zur Entsorgung des ausgedienten Produkts erfahren Sie bei Ihrer Gemeinde- oder Stadtverwaltung.



Werfen Sie Ihr Produkt, wenn es ausgedient hat, im Interesse des Umweltschutzes nicht in den Hausmüll, sondern führen Sie es einer fachgerechten Entsorgung zu. Über Sammelstellen und deren Öffnungszeiten können Sie sich bei Ihrer zuständigen Verwaltung informieren.

Defekte oder verbrauchte Batterien/Akkus müssen gemäß Richtlinie 2006/66/EG und deren Änderungen recycelt werden. Geben Sie Batterien/Akkus und/oder das Produkt über die angebotenen Sammeleinrichtungen zurück.



Umweltschäden durch falsche Entsorgung der Batterien/Akkus!

Entnehmen Sie die Batterien/den Akku-Pack aus dem Produkt vor der Entsorgung.

Batterien/Akkus dürfen nicht über den Hausmüll entsorgt werden. Sie können giftige Schwermetalle enthalten und unterliegen der Sondermüllbehandlung. Die chemischen Symbole der Schwermetalle sind wie folgt: Cd = Cadmium, Hg = Quecksilber, Pb = Blei. Geben Sie deshalb verbrauchte Batterien/Akkus bei einer kommunalen Sammelstelle ab.

● EU-Konformitätserklärung

EU-KONFORMITÄTSERKLÄRUNG	
---------------------------------	--

IAN: 408044_2207
Produkt-Identifikation: PARKSIDE Akku-Farb- und Mörtelrührer
Modellnummer: HG10034

Der oben beschriebene Gegenstand der Erklärung erfüllt die einschlägigen Harmonisierungsrechtsvorschriften der Union:

Richtlinie 2006/42/EG
Richtlinie 2014/30/EU
Richtlinie 2011/65/EU mit allen dazugehörigen Änderungen

Verweise auf die verwendeten einschlägigen harmonisierten Normen oder Verweise auf die anderen technischen Spezifikationen, in Bezug auf welche Konformität erklärt wird:

Nr. / Teile
Richtlinie 2006/42/EG
EN 62841-1:2015
EN 62841-2-10:2017
Richtlinie 2014/30/EU
EN IEC 55014-1:2021
EN IEC 55014-2:2021

Der Gegenstand der oben beschriebenen Erklärung steht im Einklang mit der Richtlinie 2011/65/EU des Europäischen Parlaments und des Rates vom 8. Juni 2011 zur Beschränkung der Verwendung bestimmter gefährlicher Stoffe in Elektro- und Elektronikgeräten:

Nr. / Teile
Richtlinie 2011/65/EU
EN IEC 63000:2018

Person, die die technische Dokumentation aufbewahrt: OWIM GmbH & Co.KG

Unterzeichnet für und im Namen von:

OWIM GmbH & Co. KG Stiftsbergstraße 1 D-74167 Neckarsulm Deutschland

Diese Konformitätserklärung wird unter der alleinigen Verantwortung des Herstellers ausgestellt.

Original-Konformitätserklärung

Neckarsulm	14.02.2023		
Ort	Datum	Benjamin Steeb Managing Director	bpa. Jens Buchheim Authorised Signatory

DE



● Garantie

Das Produkt wurde nach strengen Qualitätsrichtlinien sorgfältig produziert und vor Anlieferung gewissenhaft geprüft. Im Falle von Mängeln dieses Produkts stehen Ihnen gegen den Verkäufer des Produkts gesetzliche Rechte zu. Diese gesetzlichen Rechte werden durch unsere im Folgenden dargestellte Garantie nicht eingeschränkt.

Sie erhalten auf dieses Produkt 3 Jahre Garantie ab Kaufdatum. Die Garantiefrist beginnt mit dem Kaufdatum. Bitte bewahren Sie den Original-Kassenbonn gut auf. Diese Unterlage wird als Nachweis für den Kauf benötigt.

Tritt innerhalb von 3 Jahren ab dem Kaufdatum dieses Produkts ein Material- oder Fabrikationsfehler auf, wird das Produkt von uns – nach unserer Wahl – für Sie kostenlos repariert oder ersetzt. Diese Garantie verfällt, wenn das Produkt beschädigt, nicht sachgemäß benutzt oder gewartet wurde.

Die Garantieleistung gilt für Material- oder Fabrikationsfehler. Diese Garantie erstreckt sich nicht auf Produktteile, die normaler Abnutzung ausgesetzt sind (z. B. Batterien) und daher als Verschleißteile angesehen werden können oder Beschädigungen an zerbrechlichen Teilen, z. B. Schalter, Akkus oder die aus Glas gefertigt sind.

● Abwicklung im Garantiefall

Um eine schnelle Bearbeitung Ihres Anliegens zu gewährleisten, folgen Sie bitte den folgenden Hinweisen:

Bitte halten Sie für alle Anfragen den Kassenbonn und die Artikelnummer (IAN 408044_2207) als Nachweis für den Kauf bereit.

Die Artikelnummer entnehmen Sie bitte dem Typenschild, einer Gravur, auf dem Titelblatt Ihrer Bedienungsanleitung (unten links) oder als Aufkleber auf der Rück- oder Unterseite des Produkts.

Sollten Funktionsfehler oder sonstige Mängel auftreten, kontaktieren Sie zunächst die nachfolgend benannte Serviceabteilung telefonisch oder per E-Mail.

Ein als defekt erfasstes Produkt können Sie dann unter Beifügung des Kaufbelegs (Kassenbonn) und der Angabe, worin der Mangel besteht und wann er aufgetreten ist, für Sie portofrei an die Ihnen mitgeteilte Service-Anschrift übersenden.

● Service

DE Service Deutschland

Tel.: 0800 5435 111

E-Mail: owim@lidl.de

AT Service Österreich

Tel.: 0800 292726

E-Mail: owim@lidl.at

CH Service Schweiz

Tel.: 0800 562153

E-Mail: owim@lidl.ch

OWIM GmbH & Co. KG

Siftsbergstraße 1
74167 Neckarsulm
GERMANY

Model No.: HG10034

Version: 02/2023

IAN 408044_2207

