

/// PARKSIDE®



PISTOLA STURATUBI A PRESSIONE

WWS-PRRO1-H01

IT

PISTOLA STURATUBI A PRESSIONE

Istruzioni per l'uso e avvertenze per la sicurezza

IAN 453251_2310

IT

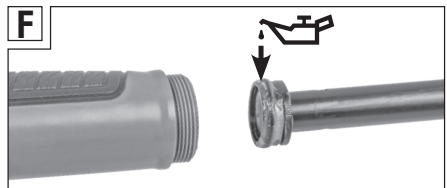
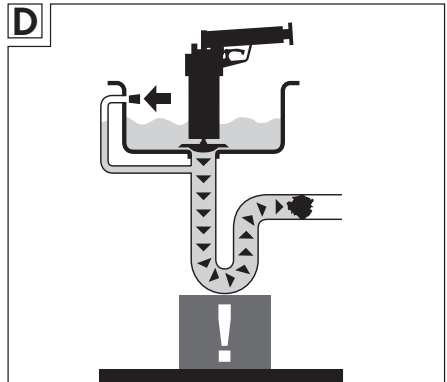
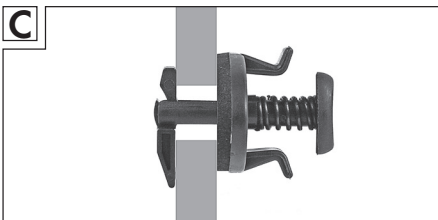
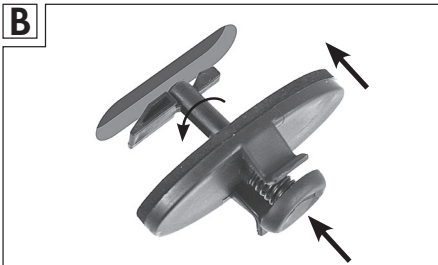
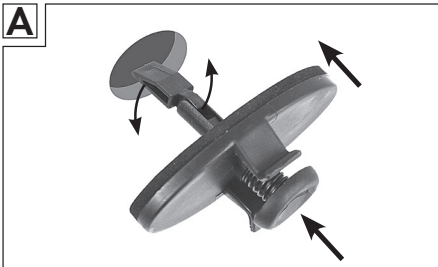
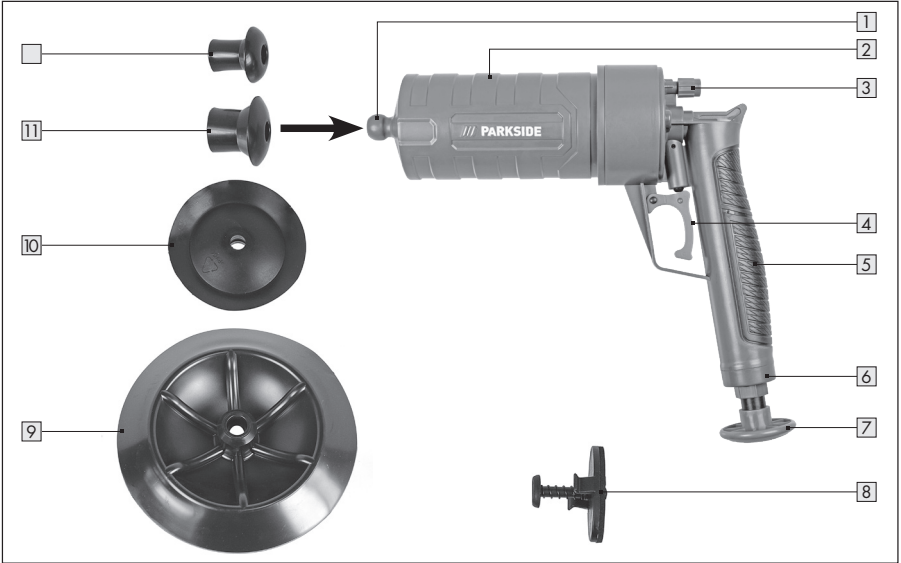



Indice

Simboli utilizzati.....	04
1. Introduzione.....	04
2. Avvertenze per la sicurezza.....	04
Avvertenze per la sicurezza.....	04
Utilizzo conforme previsto.....	06
3. Specifiche tecniche.....	07
Denominazione delle parti.....	07
Specifiche tecniche.....	07
4. Prima della messa in funzione.....	07
Controllare lo sturatubi e la dotazione di fornitura.....	07
5. Messa in funzione / Uso.....	08
Vite di sfiato dell'aria (Fig. E).....	10
6. Cura e manutenzione in efficienza.....	10
Manutenzione.....	10
Ingrassare l'anello di tenuta (Fig. F).....	10
Pulizia.....	10
Immagazzinaggio.....	11
Trasporto.....	11
7. Risoluzione dei problemi.....	11
8. Riciclaggio.....	12
9. Garanzia.....	12
10. Assistenza.....	14

Importante:

Leggere il presente manuale d'uso attentamente, per acquisire familiarità con lo sturatubi ad aria compressa. Conservare con cura il presente documento per successive consultazioni. In caso di passaggio di proprietà dell'apparecchio, le presenti istruzioni dovranno sempre accompagnarlo.

Simboli utilizzati

	Osservare gli avvertimenti e le avvertenze per la sicurezza!
	Questo simbolo indica informazioni aggiuntive utili per il montaggio o l'uso.
	Leggere le istruzioni per l'uso.

1. Introduzione

Congratulazioni per aver acquistato il vostro nuovo sturatubi ad aria compressa. Avete scelto un prodotto d'alta qualità. Le istruzioni per l'uso sono parte di questo prodotto. Contengono avvertenze importanti per la sicurezza, l'uso e lo smaltimento. Prima di usare lo sturatubi ad aria compressa prendete confidenza con tutte le avvertenze per l'uso e la sicurezza. Usare lo sturatubi ad aria compressa solo come descritto e per i settori di impiego indicati. In caso di cessione dello sturatubi ad aria compressa a terzi, consegnare assieme anche tutta la documentazione.

2. Avvertenze per la sicurezza



Avvertenze per la sicurezza

Leggere tutte le avvertenze e le istruzioni per la sicurezza.

- **Prima di ogni utilizzo controllare che lo sturatubi ad aria compressa sia in condizioni perfette.** Se doveste avere dubbi, contattate un tecnico o l'officina specializzata indicata sul retro.
- **La temperatura di esercizio è compresa nell'intervallo tra +15 °C e max. +50 °C.** Le materie plastiche sotto l'effetto dei raggi UV possono diventare fragili, pertanto la durata dello sturatubi ad aria compressa si limita a cinque anni dall'apertura dell'imballo. Riporre lo sturatubi in un ambiente buio.

- **Prima dell'uso togliere il filtro e sigillare ad esempio con un panno adatto o con l'apposita guarnizione per troppopieno in dotazione tutti i troppopieno**, per impedire intasamenti e tracimazioni dovute alla pressione creatasi.
- **Prima dell'uso stabilizzare e fissare il sifone** per evitare danni dovuti alla formazione di pressione.
- **Prima dell'uso controllare che i tubi, scarichi e sifoni da pulire, (soprattutto in caso dei cosiddetti sifoni non accessibili, come ad es. piatti doccia e vasche da bagno) possano sopportare la pressione e siano in condizioni perfette.** Se non fosse possibile garantire condizioni di utilizzo sicure, ve ne sconsigliamo l'uso.
- **Non usare detergenti, benzina, alcool o simili**, poiché lo sturatubi ad aria compressa può danneggiarsi e si possono sprigionare vapori pericolosi.
- **Per pulire non usare nessun utensile, in quanto lo sturatubi è ampiamente esente da manutenzione.** A questo proposito consultare anche le avvertenze specifiche per la manutenzione.
- **Terminato il lavoro e prima di procedere alla pulizia e allo stoccaggio, agire sulla vite di sfiato più volte** per liberare la pressione in eccesso.
- **Fare attenzione quando si usa il meccanismo di pompaggio**, che questo non s'inclini.
- **L'aria compressa non deve mai essere rivolta/attivata verso gli estranei, gli animali od oggetti.**
- **Non lanciare mai oggetti dall'apertura di uscita della pressione.**
- **Usare solo gli accessori originali in dotazione.**
- **Per evitare danni e lesioni non smontare lo sturatubi ad aria compressa.**
- **Questo sturatubi non è progettato per essere utilizzato da persone (inclusi bambini) con deficit fisici, sensoriali o psichici o che non hanno esperienza e/o conoscenza dello stesso.** I bambini devono essere sorvegliati in modo da assicurarsi che non giochino con lo sturatubi.
- **I drenaggi e i tubi di scarico possono contenere sostanze o prodotti chimici tossici, corrosivi o infettivi.** Adottate sempre precauzioni adatte all'area da trattare.
- **Per ridurre il rischio di contaminazione o infezione**, non mangiare, bere o fumare durante l'uso dello sturatubi.
- **Lavatevi a fondo le mani e le altre parti nude del corpo con acqua calda dopo aver usato lo sturatubi, se avete pulito zone sporche o con presenza di sostanze chimiche o batteri.** Sciacquate a fondo lo sturatubi dopo l'uso.

Utilizzo conforme previsto

Lo sturatubi ad aria compressa è stato progettato per l'uso privato ed è previsto per i seguenti scopi nel settore dell'hobbistica e del fai da te:

- per pulire scarichi e tubi ostruiti e sporchi. I residui come capelli, grasso e simili vengono eliminati in modo ecologico e senza sostanze chimiche.

Lo sturatubi può essere utilizzato solo in conformità con le istruzioni e le avvertenze per la sicurezza contenute in questo manuale. È vietato qualsiasi uso diverso. Né il produttore né il distributore si assumono responsabilità per eventuali danni, perdite o lesioni derivanti da un uso non corretto dello sturatubi.

Esempi di un uso improprio sono in particolare:

- Un uso che esula dallo scopo d'uso conforme previsto.
- La mancata osservanza delle norme di sicurezza, installazione, uso, pulizia e manutenzione di questo manuale.
- La mancata osservanza delle norme vigenti sulla salute, sicurezza e antinfortunistiche, che regolano l'uso dello sturatubi.
- L'utilizzo di accessori e parti di ricambio non idonei per lo sturatubi.
- Modifiche allo sturatubi.
- L'uso eccessivo.

Chi utilizza lo sturatubi ad aria compressa o ne effettua la manutenzione deve avere familiarità con queste istruzioni ed essere consapevole dei potenziali pericoli. Questo sturatubi può essere utilizzato solo da una persona competente - in caso di dubbio chiedere il parere di un esperto.

L'inosservanza delle norme di sicurezza, installazione e uso durante l'utilizzo di questo sturatubi costituisce uso improprio. Tutte le norme sulla salute e sulla sicurezza applicabili devono essere rispettate. Tutte le ulteriori leggi regionali e nazionali applicabili devono essere rispettate. Non è consentito modificare lo sturatubi.

Qualsiasi modifica apportata aumenta il rischio di lesioni o danni materiali.

3. Specifiche tecniche

Denominazione delle parti

- 1 Apertura uscita pressione
- 2 Serbatoio a pressione
- 3 Vite di sfiato
- 4 Staffa del grilletto
- 5 Impugnatura
- 6 Coperchio di chiusura
- 7 Stantuffo con maniglia di pompaggio
- 8 Guarnizione per troppopieno
- 9 Accessorio a tazza in gomma grande, Ø ca. 20 cm
- 10 Accessorio a tazza in gomma piccolo, Ø ca. 11,3 cm
- 11 Accessorio in gomma grande, Ø ca. 6 cm
- 12 Accessorio in gomma piccolo, Ø ca. 5 cm

Specifiche tecniche

Modello	WWS-PRRO1-H01
Max. pressione di lavoro	4 bar

4. Prima della messa in funzione

Controllare lo sturatubi e la dotazione di fornitura

- Togliere lo sturatubi e gli accessori dall'imballo.
- Controllare che lo sturatubi o gli accessori non siano danneggiati.
- In caso di danni o parti mancanti non utilizzare lo sturatubi. Rivolgersi all'indirizzo del servizio assistenza clienti del produttore indicato nel tagliando di garanzia.

5. Messa in funzione / Uso

Scarico	Accessorio adatto
WC/Toilette	9 Accessorio a tazza in gomma grande, Ø ca. 20 cm
Doccia	10 Accessorio a tazza in gomma piccolo, Ø ca. 11,3 cm
Lavabi/lavelli	11 Accessorio in gomma grande, Ø ca. 6 cm 12 Accessorio in gomma piccolo Ø ca. 5 cm



Assicurarsi che i tubi e gli scarichi da pulire siano completamente pieni di acqua, per garantire una formazione ideale di pressione e un effetto ottimale. Eventuale aria che resta nel tubo limiterà notevolmente l'effetto della pressione.

1. Scegliere un accessorio in gomma adatto **9** / **10** / **11** / **12** per il relativo scarico e fissarlo anteriormente sull'apertura di uscita della pressione **1**.
2. Chiudere lo scarico e altre aperture della stessa condotta del lavello/lavabo/doccia e riempire di acqua (si consiglia ca. 5-8 cm).
3. Usare l'apposita guarnizione per troppopieno **8**.

- Per i troppopieno rotondi premere il morsetto di serraggio in modo che la leva di arresto si trovi nel prolungamento con il morsetto di serraggio.

(Fig. A)

- Inserire quindi la leva di bloccaggio nel troppopieno in modo che si fissi a contatto con la parete posteriore. Scaricare il morsetto di serraggio e verificare che il troppopieno sia completamente chiuso.

- I bordi della guarnizione per troppopieno devono coprire il troppopieno il più possibile completamente per evitare che eventuali residui di sporco vengano spinti fuori da lì. **(Fig. C)**.

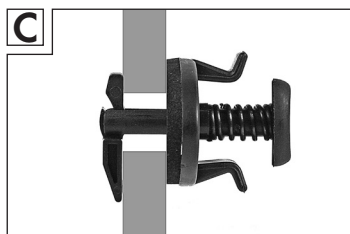
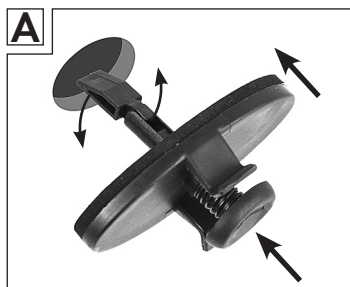

- Per i troppopieno di forma allungata premere il morsetto di serraggio e posizionare la leva di bloccaggio in modo che sia ad angolo retto rispetto al morsetto di serraggio (**Fig. B**).
 - Spingere la leva di bloccaggio nel troppopieno e ruotare il morsetto di serraggio di 90° . Dopodichè rilasciare quest'ultima.
 - Verificare che il troppopieno sia completamente chiuso.
- I bordi della guarnizione per troppopieno devono compire il troppopieno il più possibile completamente per evitare che eventuali residui di sporco vengano spinti fuori da lì. (**Fig. C**).

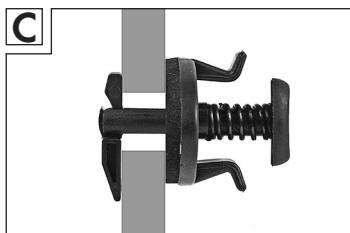
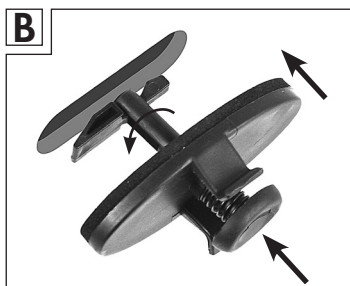

La guarnizione per troppopieno probabilmente non si adatta esattamente a tutti i modelli di troppopieno.

Se la guarnizione per troppopieno non si chiude esattamente, utilizzare un panno o qualcosa di simile per chiudere bene il troppopieno.

4. Rinforzare il sifone per evitare danni (**Fig. D**).
5. Inizialmente generare pressione con qualche pompaggio.
6. Tenere l'accessorio in gomma sullo scarico.
7. Tirare la leva a grilletto **4** . Inizialmente aumentare la pressione solo con qualche pompaggio per evitare danni.
Se l'otturazione non dovesse tuttavia risolversi, verificate che le vostre condutture siano ben collegate, solo in un secondo momento potete aumentare con prudenza la pressione con qualche altro pompaggio, finchè l'otturazione si risolve.



Se il risultato non fosse soddisfacente, l'ostruzione non è risolvibile con lo sturatubi. Ciò può dipendere da un'ostruzione estremamente solida composta da diversi materiali oppure da una posizione in profondità nel sistema di tubature. In tal caso contattare un esperto.

Vite di sfiato dell'aria (Fig. E)



Se si desidera ridurre la pressione dall'apparecchio, svitare la valvola dell'aria. Riavvitare di nuovo saldamente. Ricollocare l'apparecchio sullo scarico e azionare il colpo d'ariete. se non si riesce a ridurre la pressione, controllare la valvola dell'aria. Avvitarla saldamente sull'apparecchio. Assicurarsi che la guarnizione nella valvola per lo scarico dell'aria sia inserita correttamente. Avvitare saldamente la valvola per lo scarico dell'aria all'apparecchio.

6. Cura e manutenzione in efficienza

Manutenzione

Utilizzare solo parti di ricambio/accessori del produttore o di officine specializzate autorizzate.

Le riparazioni devono essere fatte solo da esperti o da un centro assistenza autorizzato.

Gli esperti sono persone con opportuna specializzazione ed esperienza, che conoscono i requisiti di costruzione e progettazione dello sturatubi e s'intendono di norme di sicurezza.

Ingrassare l'anello di tenuta (Fig. F)



Fare attenzione che lo sturatubi non sia sotto pressione. Per ingrassare non usare oli contenenti acido. Usare solo lubrificanti biodegradabili.

- Svitare l'anello di chiusura dello stantuffo **6** dall'impugnatura **5**.
- Rimuovere lo stantuffo **7** dall'impugnatura.
- Ingrassare l'anello di tenuta con un lubrificante adatto.
- Inserire lo stantuffo nell'impugnatura.
- Avvitare l'anello di chiusura dello stantuffo sull'impugnatura.

Pulizia



Non usare detergenti aggressivi, spazzole con setole di metallo o nylon, oggetti per la pulizia taglienti o metallici come coltelli, spatole dure e simili. Possono danneggiare la superficie.

Per pulire non usare nessun utensile, in quanto lo sturatubi è ampiamente esente da manutenzione. A questo proposito consultare anche le avvertenze specifiche.

- Pulire lo sturatubi regolarmente con un panno umido.
- Se doveste notare degli strati di "polvere bianca", non si tratta che di polvere che viene utilizzata in fabbrica come lubrificazione iniziale. E' normale e può essere tolta.

Immagazzinaggio



Terminato il lavoro (stoccaggio) e prima di procedere alla pulizia (vedere Capitolo "Pulizia"), agire sulla vite di sfiato più volte per liberare la pressione in eccesso.

- Pulire a fondo lo sturatubi prima di riporlo (vedere Capitolo "Pulizia").
- Conservare lo sturatubi pulito e gli accessori possibilmente nell'imballo originale in un luogo asciutto, sicuro, fresco, protetto dai raggi solari e fuori dalla portata dei bambini.

Trasporto



Fare attenzione che lo sturatubi non sia sotto pressione.

- Trasportare lo sturatubi proteggendolo da urti e vibrazioni e all'interno dell'imballo originale.

7. Risoluzione dei problemi

Problema	Possibile causa	Soluzione
Lo sturatubi non funziona.	Il serbatoio a pressione  non è avvitato correttamente.	Avvitare saldamente il serbatoio a pressione.

8. Riciclaggio



Portare lo sturatubi non più funzionante ai centri di raccolta per il riciclaggio. Non smaltirlo assieme ai rifiuti domestici. Richiedere ulteriori informazioni presso le autorità preposte. Smaltire l'imballo conformemente al tipo di materiale e in base alle norme locali vigenti sul proprio territorio.

9. Garanzia

Garanzia dell'azienda Walter Werkzeuge Salzburg GmbH

Gentile Cliente,

Per questo apparecchio potete usufruire di una garanzia di 3 anni dalla data di acquisto. In caso di difetti di questo prodotto vi spettano diritti legali nei confronti del venditore del prodotto. Questi diritti legali non sono limitati dalla nostra garanzia di seguito rappresentata.

Condizioni della garanzia

Il termine di garanzia decorre dalla data di acquisto. Si prega di conservare con cura lo scontrino originale. Questa documentazione serve come prova dell'acquisto. Se entro tre anni dalla data di acquisto, questo prodotto presenta un difetto di materiale o fabbricazione, il prodotto viene da noi riparato o sostituito (a nostra scelta). Questa prestazione di garanzia presuppone che entro il termine di tre anni si esibisca l'apparecchio difettoso e la prova d'acquisto (scontrino fiscale) e si descriva brevemente per iscritto in cosa consiste il difetto e quando si è manifestato.

Se il difetto è coperto dalla nostra garanzia, vi verrà reso il prodotto riparato o un nuovo prodotto. Con la riparazione o sostituzione del prodotto non ha inizio un periodo di garanzia.

Durata della garanzia e diritti di reclamo per vizi

Il periodo di garanzia non viene prolungato dalla prestazione della garanzia. Ciò vale anche per le parti sostituite e riparate. Danni e difetti eventualmente già presenti all'acquisto devono essere comunicati immediatamente dopo il disimballaggio. Trascorso il periodo di garanzia i lavori di riparazione verranno effettuati a pagamento.

Estensione della garanzia

L'apparecchio è stato prodotto con cura applicando direttive di qualità severissime ed è stato scrupolosamente testato prima della fornitura. La prestazione di garanzia si applica a difetti di materiale e di fabbricazione. La presente garanzia non si estende a componenti del prodotto soggette a normale logorio e da ritenersi pertanto parti soggette a usura oppure a danni a parti delicate, quali ad es. interruttore, batteria o parti in vetro.

La presente garanzia decade se il prodotto danneggiato non è stato usato o sottoposto a manutenzione correttamente. Per l'uso corretto del prodotto è necessario rispettare minuziosamente tutte le istruzioni contenute nel manuale istruzioni. Si devono assolutamente evitare finalità d'uso e azioni sconsigliate dal manuale d'uso o che sono oggetto di avvertimento.

Il prodotto è destinato al solo uso privato e non ad un uso commerciale. Un uso improprio e scorretto, uso di forza e interventi non effettuati dalla nostra filiale di assistenza autorizzata, estinguono la garanzia.

Gestione del regime di garanzia

Per garantire una gestione rapida della vostra richiesta, si prega di seguire le istruzioni qui sotto riportate:

- Per qualsiasi richiesta conservare lo scontrino di cassa e tenere a disposizione il codice articolo (ad es. IAN 12345) quale prova dell'acquisto.
- Il codice articolo è presente sulla targhetta del modello, su una incisione, sul frontespizio del vostro manuale delle istruzioni (in basso a sinistra) o sull'etichetta autoadesiva presente sul retro o frontalmente.
- Se si dovessero verificare difetti di funzionamento o altri difetti, contattate per prima cosa telefonicamente o per e-mail il reparto assistenza di seguito riportato.
- Potete inviare in porto franco, all'indirizzo di assistenza comunicatovi, un prodotto riscontrato difettoso, allegando la prova di acquisto (scontrino fiscale) e indicando in cosa consiste il difetto e quando si è manifestato.

All'indirizzo www.lidl-service.com potete scaricare questo e molti altri manuali, alcuni filmati sul prodotto e software

10. Assistenza

IT

ROTHENBERGER Italiana S.r.l.

e-mail: service-it@walteronline.com

Tel.: 0039 2 335 06 002

IAN 453251_2310

Fornitore

Si tenga presente che il seguente indirizzo non è un recapito per l'assistenza. Contattare prima i centri assistenza sopra elencati.

Walter Werkzeuge Salzburg GmbH

Gewerbeparkstr. 9, 5081 Anif, Austria

Walter Werkzeuge Salzburg GmbH

Gewerbeparkstraße 9
5081 Anif, Austria

V. 1.0

Last Information Update · Stand der Informationen · Date des informations · Status van de informatie ·

Última actualización de la información · Aggiornamento delle informazioni · Stav informací ·

Stav informácií · Az információk állapota · Version av informationen · Oplysningers tilstand:

07/2024

IAN 453251_2310