	<b>⚠ WARNING!</b> Before use, read the handbook and the operating instructions! Follow the safety instructions!	<b>⚠ WARNUNG!</b> Lesen Sie vor dem Gebrauch die Bedienungsanleitung! Befolgen Sie die Sicherheitshinweise!	<b>⚠ AVERTISSEMENT !</b> Lire le manuel et la notice d'utilisation avant la mise en service ! Respecter les consignes de sécurité !
--	--	--	--



## CORDLESS PRUNER 20V / AKKU-HOCHENTASTER 20 V ÉLAGUEUSE SUR PERCHE SANS FIL 20 V PAHE 20-Li C3

(GB) (IE)

### CORDLESS PRUNER 20V

Translation of the original instructions

(FR) (BE)

### ÉLAGUEUSE SUR PERCHE SANS FIL 20 V

Traduction des instructions d'origine

(CZ)

### AKU ODVĚTVOVAČ 20 V

Překlad originálního provozního návodu

(SK)

### AKUMULÁTOROVÝ ODVĚTVOVAČ 20 V

Překlad originálneho návodu na obsluhu

(DK)

### BATTERIDREVEN STANGSAV 20 V

Oversættelse af den originale driftsvejledning

(HU)

### AKKUS ÁGVÁGÓ 20 V

Az originál használati utasítás fordítása

(DE) (AT) (CH)

### AKKU-HOCHENTASTER 20 V

Originalbetriebsanleitung

(NL) (BE)

### ACCU-TELESCOPISCHE TAKKENSCHAAR 20 V

Vertaling van de originele gebruiksaanwijzing

(PL)

### AKUMULATOROWA PODKRZESYWARKA 20 V

Tłumaczenie oryginalnej instrukcji obsługi

(ES)

### PODADORA DE ALTURA RECARGABLE 20 V

Traducción del manual de instrucciones original

(IT)

### POTATORE RICARICABILE 20 V

Traduzione delle istruzioni d'uso originali

(SI)

### AKUMULATORSKI REZALNIK VEJ 20 V

Prevod originalnega navodila za uporabo

IAN 380747\_2110

(DE) (BE) (NL)  
(CZ) (PL) (SK)

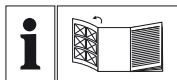

(GB)

Before reading, unfold the page containing the illustrations and familiarise yourself with all functions of the device.

(DE)

Klappen Sie vor dem Lesen die Seite mit den Abbildungen aus und machen Sie sich anschließend mit allen Funktionen des Gerätes vertraut.

(FR)

Avant de lire le mode d'emploi, ouvrez la page contenant les illustrations et familiarisez-vous ensuite avec toutes les fonctions de l'appareil.

(NL)

Vouw vóór het lezen de pagina met de afbeeldingen open en maak u vertrouwd met alle functies van het apparaat.

(CZ)

Před čtením si otevřete stranu s obrázky a potom se seznamte se všemi funkcemi přístroje.

(PL)

Przed przeczytaniem proszę rozłożyć stronę z ilustracjami, a następnie proszę zapoznać się z wszystkimi funkcjami urządzenia.

(SK)

Pred čítaním si odklopte stranu s obrázkami a potom sa oboznámte so všetkými funkciami prístroja.

(ES)

Antes de empezar a leer abra la página que contiene las imágenes y, en seguida, familiarícese con todas las funciones del dispositivo.

(DK)

Før du læser, vend siden med billeder frem og bliv bekendt med alle apparatets funktioner.

(IT)

Prima di leggere aprire la pagina con le immagini e prendere confidenza con le diverse funzioni dell'apparecchio.

(HU)

Olvasás előtt kattintson az ábrát tartalmazó oldalra és végezetül ismerje meg a készülék mindegyik funkcióját.

(SI)

Pred branjem odprite stran s slikami in se nato seznanite z vsemi funkcijami naprave.

GB/IE	Translation of the original instructions	Page	1
DE/AT/CH	Originalbetriebsanleitung	Seite	23
FR/BE	Traduction des instructions d'origine	Page	45
NL/BE	Vertaling van de originele gebruiksaanwijzing	Pagina	69
CZ	Překlad originálního provozního návodu	Strana	91
PL	Tłumaczenie oryginalnej instrukcji obsługi	Strona	113
SK	Preklad originálneho návodu na obsluhu	Strana	135
ES	Traducción del manual de instrucciones original	Página	157
DK	Oversættelse af den originale driftsvejledning	Side	179
IT	Traduzione delle istruzioni d'uso originali	Pagina	199
HU	Az originál használati utasítás fordítása	Oldal	221
SI	Prevod originalnega navodila za uporabo	Stran	243

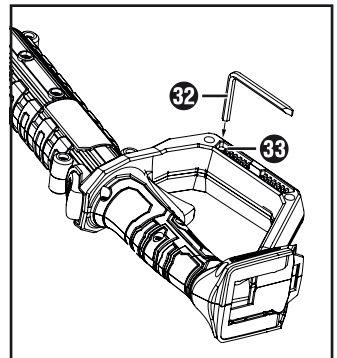
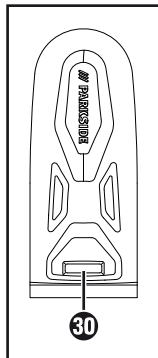
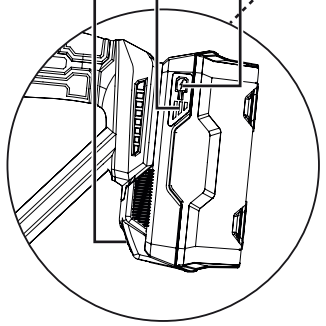
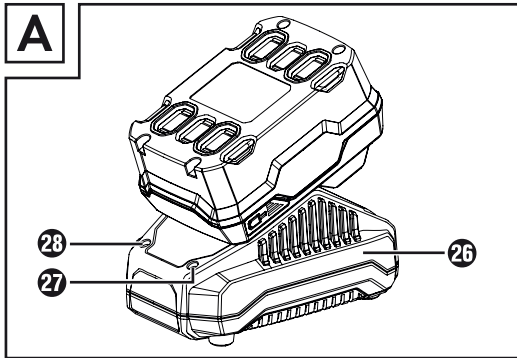
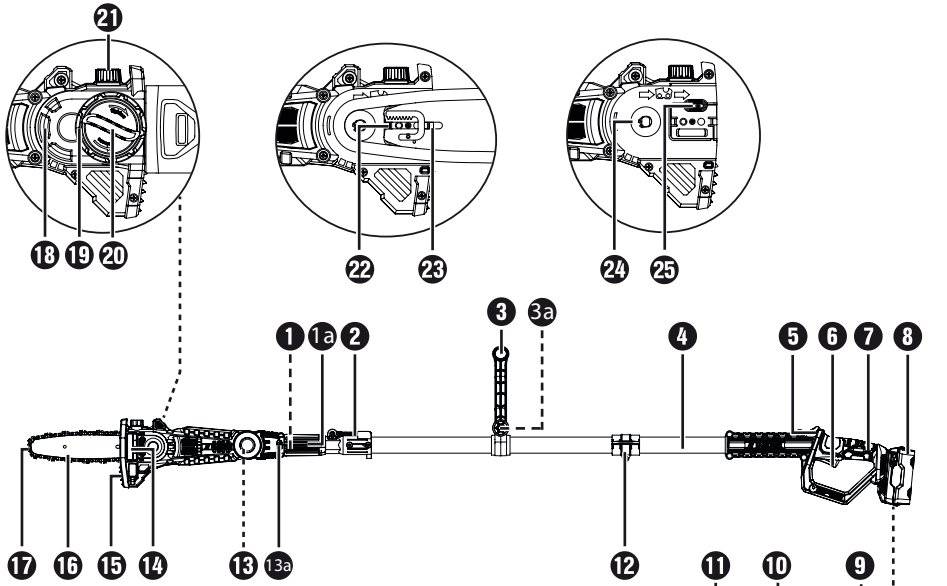

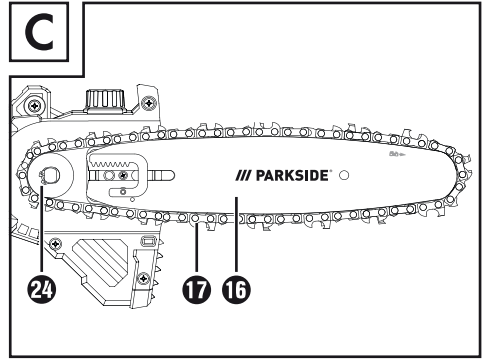
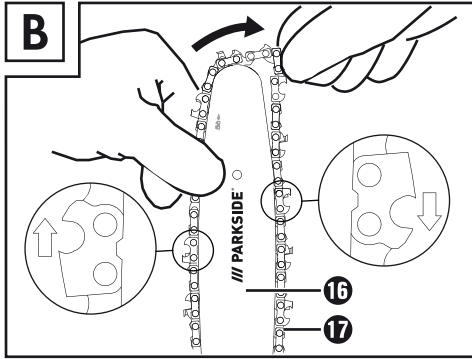

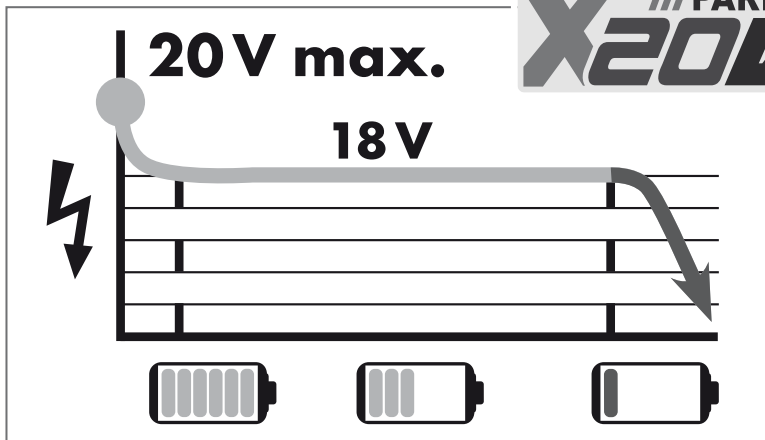

All Parkside tools and the chargers PLG 20 A1/A4/C1/A2/C2/A3/C3/PDSLГ 20 A1 of the X20V Team series are compatible with the PAP 20 A1/A2/A3/B1/B3/PAPS 204 A1/PAPS 208 A1 battery pack.

Alle Parkside Geräte und die Ladegeräte PLG 20 A1/A4/C1/A2/C2/A3/C3/PDSLГ 20 A1 der X20 V Team Serie sind mit dem Akku-Pack PAP 20 A1/A2/A3/B1/B3/PAPS 204 A1/PAPS 208 A1 kompatibel.

Tous les outils Parkside et les chargeurs PLG 20 A1/A4/C1/A2/C2/A3/C3/PDSLГ 20 A1 de la série X20 V Team sont compatibles avec la batterie PAP 20 A1/A2/A3/B1/B3/PAPS 204 A1/PAPS 208 A1.

Charging times Ladezeiten Temps de charge	max. 2,4 A Charger Ladegerät Chargeur PLG 20 A1/A4/C1	max. 3,5 A Charger Ladegerät Chargeur PLG 20 A2/C2	max. 4,5 A Charger Ladegerät Chargeur PLG 20 A3/C3	max. 4,5 A Charger Ladegerät Chargeur PDSLГ 20 A1
Charging currents Ladeströme Courants de charge				
<b>2 Ah</b> PAP 20 A1/B1 Battery pack · Akku · Batterie	<u>60 min</u> 2,4 A	<u>45 min</u> 3,5 A	<u>35 min</u> 3,8 A	<u>35 min</u> 3,8 A
<b>3 Ah</b> PAP 20 A2 Battery pack · Akku · Batterie	<u>90 min</u> 2,4 A	<u>60 min</u> 3,5 A	<u>45 min</u> 4,5 A	<u>45 min</u> 4,5 A
<b>4 Ah</b> PAP 20 A3/B3 Battery pack · Akku · Batterie	<u>120 min</u> 2,4 A	<u>80 min</u> 3,5 A	<u>60 min</u> 4,5 A	<u>60 min</u> 4,5 A
<b>4 Ah</b> PAPS 204 A1 Battery pack · Akku · Batterie	<u>120 min</u> 2,4 A	<u>80 min</u> 3,5 A	<u>50 min</u> 4,5 A	<u>50 min</u> 4,5 A
<b>8 Ah</b> PAPS 208 A1 Battery pack · Akku · Batterie	<u>210 min</u> 2,4 A	<u>165 min</u> 3,5 A	<u>120 min</u> 4,5 A	<u>120 min</u> 4,5 A

# Contents

<b>Introduction</b> .....	<b>2</b>
Intended use .....	2
Features .....	2
Package contents .....	3
Technical data .....	3
<b>General power tool safety warnings</b> .....	<b>5</b>
1. Work area safety .....	5
2. Electrical safety .....	5
3. Personal safety .....	5
4. Power tool use and care .....	6
5. Battery tool use and care .....	6
6. Service .....	7
Appliance-specific safety instructions for cordless pruners .....	7
Precautions against kickback .....	8
Further safety instructions .....	9
Safety guidelines for battery chargers .....	10
Original accessories/auxiliary equipment .....	10
<b>Before initial use</b> .....	<b>11</b>
Charging the battery pack (see fig. A) .....	11
Attaching/disconnecting the battery pack to/from the device .....	11
Checking the battery charge level .....	11
Fixing/attaching the shoulder strap .....	11
Mounting the saw chain and blade .....	12
Tightening and checking the saw chain .....	12
Lubricating the chain .....	12
Mounting the saw head on the telescopic handle .....	12
Sharpening the saw chain .....	12
<b>Initial use</b> .....	<b>13</b>
Switching on and off .....	13
Checking the automatic oil system .....	13
Adjusting the telescopic handle .....	13
Adjusting the handle .....	13
Adjusting the cutting angle .....	13
Sawing techniques .....	13
Working safely .....	14
<b>Transport and storage</b> .....	<b>15</b>
<b>Cleaning and maintenance</b> .....	<b>15</b>
<b>Troubleshooting: Cordless pruner</b> .....	<b>16</b>
<b>Maintenance intervals: Cordless pruner</b> .....	<b>16</b>
Spare part orders .....	16
<b>Disposal</b> .....	<b>17</b>
<b>Kompernass Handels GmbH warranty</b> .....	<b>18</b>
<b>Service</b> .....	<b>19</b>
<b>Importer</b> .....	<b>19</b>
<b>Translation of the original Conformity Declaration</b> .....	<b>20</b>
<b>Ordering a replacement battery</b> .....	<b>21</b>
Telephone ordering .....	21

## **CORDLESS PRUNER 20V PAHE 20-Li C3**





### **Introduction**

Congratulations on the purchase of your new appliance. You have selected a high quality product. The operating instructions are part of this product. They contain important information on safety, usage and disposal. Before using the product, familiarise yourself with all handling and safety instructions. Use the product only as described and for the range of applications specified. Please also pass these operating instructions on to any future owner(s).

### **Intended use**

This appliance is intended for trimming branches in trees. It is not designed for extensive sawing work, felling trees or cutting of materials such as masonry, plastics or foods. Use this product only as described and for the areas of applications specified. The appliance is not meant for commercial use. The appliance is designed for use by adults. This appliance is not intended for use by anyone (including children) with reduced physical, sensory or mental capabilities or lack of experience and/or knowledge. The use of the appliance in rain or in humid environments is prohibited. Avoid using the pole pruner in an ambient temperature of less than 10°C. Any other usage of or modification to the appliance is deemed to be improper and carries a significant risk of accidents. The manufacturer shall assume no liability for damage attributable to misuse.

### **Features**

- 1** Telescopic handle
- 1a** Connecting piece
- 2** Quick release for telescopic handle
- 3** Handle
- 3a** Handle screw
- 4** Appliance shaft
- 5** Safety lock-out
- 6** ON/OFF switch
- 7** Rear handle
- 8** Battery pack\*
- 9** Battery charge level button 
- 10** Battery display LED 
- 11** Release button for battery pack
- 12** Carrying lug
- 13** Release button for cutting angle
- 13a** Saw head
- 14** Viewing window for the oil level
- 15** Stop
- 16** Blade
- 17** Saw chain
- 18** Sprocket cover
- 19** Chaining
- 20** Mounting screw
- 21** Oil filler cap
- 22** Blade guide
- 23** Guide rail
- 24** Chain sprocket
- 25** Oil dispenser
- 26** High-speed charger\*
- 27** Red charge control LED 
- 28** Green charge control LED 
- 29** Shoulder strap
- 30** Blade guard
- 31** Organic chain oil
- 32** Assembly tool
- 33** Mounting bracket for the assembly tool

## Package contents

- 1 cordless pruner 20V
- 1 saw head
- 1 shoulder strap
- 1 blade guard
- 1 Blade
- 1 saw chain
- 100 ml organic chain oil
- 1 assembly tool
- 1 operating instructions

## Technical data

### Cordless Pruner 20V PAHE 20-Li C3

Rated voltage	20 V $\equiv$ (direct current)
Max. rotational speed	2500 min <sup>-1</sup>
No-load speed	max. 5 m/s
Weight (without battery, cutting tool and strap)	approx. 2.6 kg
Oil tank volume	65 cm <sup>3</sup>
Cut length	approx. 200 mm
Blade	8" AM08-33-507P
Saw chain	050 33E

### Use only the following battery to operate the cordless tool PAP 20 A3\*

Type	LITHIUM ION
Rated voltage	20 V $\equiv$ (direct current)
Capacity	4000 mAh/80 Wh
Cells	10

### Use only the following high-speed battery charger to charge the cordless tool PLG 20 A2\*

#### INPUT

Rated voltage	230-240 V $\sim$ , 50 Hz (alternating current)
Power consumption	85 W
Fuse (internal)	3.15 A

#### OUTPUT

Rated voltage	21.5 V $\equiv$ (direct current)
Charging current	3.5 A
Charging time	approx. 80 min
Protection class	II/ (double shielded)

\* BATTERY AND CHARGER NOT INCLUDED IN DELIVERY

## Noise and vibration data

Measured values for noise determined in accordance with EN 62841-1 and EN ISO 11680-1. The A-rated noise level of the power tool is typically as follows:

Sound pressure level	$L_{pA} = 82.4$ dB (A)
Uncertainty	$K_{pA} = 3$ dB
Sound power level	$L_{WA} = 92.2$ dB (A)
Uncertainty	$K_{WA} = 2.35$ dB
Guaranteed sound power level	$L_{WA} = 95$ dB (A)



### Wear ear protection!

Vibration values (vector total of three directions) determined in accordance with EN 62841-1 and EN ISO 11680-1:

Vibration at front handle	
Vibration emission value	$a_{h,D} = 2.689$ m/s <sup>2</sup>
Uncertainty	$K = 1.5$ m/s <sup>2</sup>
Vibration at rear handle	
Vibration emission value	$a_{h,D} = 2.220$ m/s <sup>2</sup>
Uncertainty	$K = 1.5$ m/s <sup>2</sup>

### WARNING!

- ▶ Depending on the use and the activities to be performed, the sound pressure level must be reduced to a level that does not adversely affect the health of the operator. The sound pressure level at the workplace may exceed 80 dB (A). In this case, sound insulation measures are required for the operator (e.g. wearing hearing protection).
- ▶ Also reduce the risk of vibration, e.g. the risk of white-finger disease due to frequent breaks in work where like rubbing their palms together! Translated with [www.DeepL.com/Translator](http://www.DeepL.com/Translator) (free version)

**NOTE**

- ▶ The vibration emission values and the noise emission values given in these instructions have been measured in accordance with a standardised test procedure and can be used for comparison of the power tool with another tool.
- ▶ The specified total vibration values and the noise emission values can also be used to make a provisional load estimate.

**⚠ WARNING!**

- ▶ Depending on the manner in which the power tool is being used, and in particular the kind of workpiece that is being worked, the vibration and noise emission values can deviate from the values given in these instructions during actual use of the power tool.
- ▶ It is necessary to establish safety measures to protect the operator based on an estimation of the vibration load during actual use (all states of operation must be included, e.g. times when the power tool is switched off and times where the power tool is switched on but running without load).

**Explanation of symbols on the appliance**



Read the operating instructions and safety advice before initial operation!



Wear protective gloves!



Wear safety shoes!



Wear ear protection!



Wear a hard hat!



Wear safety goggles!



Keep bystanders away from the appliance!



Do not use chain saw one-handed!



Always use chain saw two-handed!



Beware of chain saw kickback and avoid contact with bar tip!



Protect the appliance against rain or moisture!

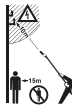

Keep at least 10 m away from overhead lines and at least 15 m to other people.



Caution! Falling objects. Especially when cutting above head height.



Beware of thrown objects!



Caution! Risk of injury due to running blades.



Sound power level LWA data in dB.



Turn the device off and remove the battery pack before performing any maintenance work!!



A full tank will last for approx. 15 minutes of continuous operation.



Running direction of the chain!



Oil filler cap

MIN/MAX

Minimum/maximum level indicator of the oil tank.



Tighten!



Release!



The arrow direction marks the selected position.



Press in the direction of the arrow.



## General power tool safety warnings

### NOTE

- ▶ National regulations may restrict the use of the appliance.

### ⚠ WARNING!

- ▶ Read all safety warnings, instructions, illustrations and specifications provided with this power tool. Failure to follow all instructions listed below may result in electric shock, fire and/or serious injury.

### Save all warnings and instructions for future reference.

The term „power tool“ in the warnings refers to your mains-operated (corded) power tool or battery-operated (cordless) power tool.

### 1. Work area safety

- Keep work area clean and well lit. Cluttered or dark areas invite accidents.
- Do not operate power tools in explosive atmospheres, such as in the presence of flammable liquids, gases or dust. Power tools create sparks which may ignite the dust or fumes.
- Keep children and bystanders away while operating a power tool. Distractions can cause you to lose control.

### 2. Electrical safety

- Power tool plugs must match the outlet. Never modify the plug in any way. Do not use any adapter plugs with earthed (grounded) power tools. Unmodified plugs and matching outlets will reduce risk of electric shock.
- Avoid body contact with earthed or grounded surfaces, such as pipes, radiators, ranges and refrigerators. There is an increased risk of electric shock if your body is earthed or grounded.

- Do not expose power tools to rain or wet conditions. Water entering a power tool will increase the risk of electric shock.
- Do not abuse the cord. Never use the cord for carrying, pulling or unplugging the power tool. Keep cord away from heat, oil, sharp edges or moving parts. Damaged or entangled cords increase the risk of electric shock.
- When operating a power tool outdoors, use an extension cord suitable for outdoor use. Use of a cord suitable for outdoor use reduces the risk of electric shock.
- If operating a power tool in a damp location is unavoidable, use a residual current device (RCD) protected supply. Use of an RCD reduces the risk of electric shock.

### 3. Personal safety

- Stay alert, watch what you are doing and use common sense when operating a power tool. Do not use a power tool while you are tired or under the influence of drugs, alcohol or medication. A moment of inattention while operating power tools may result in serious personal injury.
- Use personal protective equipment. Always wear eye protection. Protective equipment such as a dust mask, non-skid safety shoes, hard hat or hearing protection used for appropriate conditions will reduce personal injuries.
- Prevent unintentional starting. Ensure the switch is in the off-position before connecting to power source and/or battery pack, picking up or carrying the tool. Carrying power tools with your finger on the switch or energising power tools that have the switch on invites accidents.
- Remove any adjusting key or wrench before turning the power tool on. A wrench or a key left attached to a rotating part of the power tool may result in personal injury.
- Do not overreach. Keep proper footing and balance at all times. This enables better control of the power tool in unexpected situations.

- f) **Dress properly. Do not wear loose clothing or jewellery. Keep your hair and clothing away from moving parts.** Loose clothes, jewellery or long hair can be caught in moving parts.
  - g) **If devices are provided for the connection of dust extraction and collection facilities, ensure these are connected and properly used.** Use of dust collection can reduce dust-related hazards.
  - h) **Do not let familiarity gained from frequent use of tools allow you to become complacent and ignore tool safety principles.** A careless action can cause severe injury within a fraction of a second.
- f) **Keep cutting tools sharp and clean.** Properly maintained cutting tools with sharp cutting edges are less likely to bind and are easier to control.
  - g) **Use the power tool, accessories and tool bits etc. in accordance with these instructions, taking into account the working conditions and the work to be performed.** Use of the power tool for operations different from those intended could result in a hazardous situation.
  - h) **Keep handles and grasping surfaces dry, clean and free from oil and grease.** Slippery handles and grasping surfaces do not allow for safe handling and control of the tool in unexpected situations.

#### **4. Power tool use and care**

- a) **Do not force the power tool. Use the correct power tool for your application.** The correct power tool will do the job better and safer at the rate for which it was designed.
- b) **Do not use the power tool if the switch does not turn it on and off.** Any power tool that cannot be controlled with the switch is dangerous and must be repaired.
- c) **Disconnect the plug from the power source and/or remove the battery pack, if detachable, from the power tool before making any adjustments, changing accessories, or storing power tools.** Such preventive safety measures reduce the risk of starting the power tool accidentally.
- d) **Store idle power tools out of the reach of children and do not allow persons unfamiliar with the power tool or these instructions to operate the power tool.** Power tools are dangerous in the hands of untrained users.
- e) **Maintain power tools and accessories. Check for misalignment or binding of moving parts, breakage of parts and any other condition that may affect the power tool's operation. If damaged, have the power tool repaired before use.** Many accidents are caused by poorly maintained power tools.

#### **5. Battery tool use and care**

- a) **Recharge only with the charger specified by the manufacturer.** A charger that is suitable for one type of battery pack may create a risk of fire when used with another battery pack.
- b) **Use power tools only with specifically designed battery packs.** Use of any other battery packs may create a risk of injury and fire.
- c) **When battery pack is not in use, keep it away from other metal objects, like paper clips, coins, keys, nails, screws or other small metal objects, that can make a connection from one terminal to another.** Shorting the battery terminals together may cause burns or a fire.
- d) **Under abusive conditions, liquid may be ejected from the battery; avoid contact. If contact accidentally occurs, flush with water. If liquid contacts eyes, additionally seek medical help.** Liquid ejected from the battery may cause irritation or burns.
- e) **Do not use a battery pack or tool that is damaged or modified.** Damaged or modified batteries may exhibit unpredictable behaviour resulting in fire, explosion or risk of injury.
- f) **Do not expose a battery pack or tool to fire or excessive temperature.** Exposure to fire or temperature above 130 °C (265 °F) may cause explosion.

- g) Follow all charging instructions and do not charge the battery pack or tool outside the temperature range specified in the instructions. Charging improperly or at temperatures outside the specified range may damage the battery and increase the risk of fire.



**CAUTION! RISK OF EXPLOSION!**  
**Never charge non-rechargeable batteries!**



**Protect the rechargeable battery from heat, for example from continuous exposure to sunlight, fire, water and moisture.** There is a risk of explosion.

## 6. Service

- a) Have your power tool serviced by a qualified repair person using only identical replacement parts. This will ensure that the safety of the power tool is maintained.
- b) Never service damaged battery packs. Service of battery packs should only be performed by the manufacturer or authorized service providers.

## Appliance-specific safety instructions for cordless pruners

- Always wear a hard hat, hearing protection and safety gloves. Also wear eye protection to prevent splashes of oil or saw dust from falling into your eyes. Wear a dust mask to protect yourself from dust.
- Never use the appliance while standing on a ladder.
- Do not lean too far forwards while using the appliance. Ensure you are standing firmly and keep your balance at all times. Use the supplied carrying strap to spread the weight evenly on the body.
- Wear sturdy, non-slip boots.
- Do not use the appliance in the rain.
- Do not use the appliance near overhead power lines. Maintain a minimum distance of 10 m to overhead power lines.
- Do not stand under the branches that you want to cut off, to avoid injuries due to falling branches. Be aware of branches that may spring back, to avoid injuries. Work at an angle of approximately 60°.
- Be aware that the appliance can kick back.
- Keep an eye not only on the branches being cut, but also on falling material, to avoid tripping.
- After 30 minutes' work, take a break of at least one hour.
- Always wear protective gloves.
- Cover the guide rail and the chain during transport during transport and storage using the cover.
- Do not use the appliance in a potentially explosive environment containing flammable liquids, gases or dusts. The sparks generated by the machine could ignite the vapours or gases.
- The power outlet used must be suitable for the plug. To avoid electrical shocks, never try to modify the plug.
- Never remove the plug from the power supply by pulling on the power cable. Always pull the power plug itself. Do not drag or carry the appliance using the power cable. Keep power cable away from heat, oil, sharp edges or moving parts.
- Remove the battery pack from the appliance after completion of work or during cleaning and maintenance.
- Avoid unintentional starting of the appliance.
- Appliances with defective switches must be repaired immediately to avoid damage or injuries.
- Store the appliance outside of the reach of children. Only those who are fully acquainted with these operating instructions and the appliance itself may operate the appliance.

- Maintain power tools carefully. Check for misalignment or binding of moving parts, breakage of parts and any other condition that may affect the power tool's operation. If damaged, have the power tool repaired before use. Many accidents are caused by poorly maintained power tools.
- Keep cutting tools sharp and clean. Properly maintained cutting tools with sharp cutting edges are less likely to bind and are easier to control.
- Therefore, have the appliance checked by qualified specialists. Use only the replacement parts recommended by the manufacturer.

**Precautions against kickback**

**⚠ CAUTION! KICKBACK!**

► Be aware of the danger of kickback when working with the appliance. There is a risk of personal injury. You can avoid kickbacks by being careful and using the correct sawing technique.

- Contact with the tip of the rail can, in some cases, lead to an unexpected rearwards reaction resulting in the guide rail 23 flying upwards towards the operator (see Fig. 1).

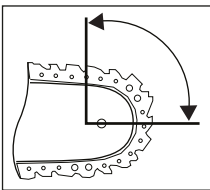

Fig. 1

- Kickbacks can occur if the tip of the guide rail 23 touches an object or if the wood bends and the saw chain 17 gets caught in the cut (see Fig. 2).

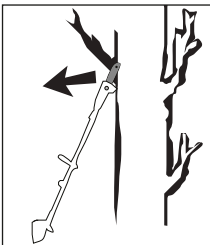

Fig. 2

- If the saw chain 17 jams in the upper edge of the guide rail 23, the rail can kick back violently towards the operator.
- Any such reaction can lead to you losing control over the saw and possibly injuring yourself. Do not rely solely on the chainsaw's built-in safety devices. As the user of a chainsaw, you can take a number of measures to avoid accidents and injury. A kickback is caused by incorrect use or misuse of the power tool. It can be avoided by taking proper precautions as given below:
- Hold the saw firmly with both hands, with your thumb and finger around the handles of the chainsaw. Hold your body and arms in a position in which you can withstand kickback forces. If suitable measures are taken, the operator can control the recoil forces. Never let go of the chainsaw.
- Avoid an abnormal posture. This will prevent inadvertent contact with the tip of the rail and allows a better control of the chainsaw in unexpected situations.
- Always use the replacement rails and saw chains specified by the manufacturer. Incorrect replacement rails and saw chains can lead to a tearing of the saw chain and/or kickback.
- Follow the manufacturer's instructions for sharpening and maintenance of the saw chain. Setting the depth stop too low can increase the risk of kickback.
- Do not saw with the tip of the blade. This can lead to kickback.
- Ensure that there are no objects on the ground that you can trip over.

## Further safety instructions

### CAUTION! RISK OF INJURY!

- ▶ To prevent injuries, never touch the appliance above the handle **3** while it is running!
- During operation, no other person or animal may be within a radius of 15 metres. The operator is responsible for third parties within the working area.
- Keep the appliance, the cutting mechanism and the blade guard in good condition to prevent injury.
- Before each use, check the appliance for worn, loose or deformed parts. This ensures that the safety of the appliance is maintained.
- Children should be supervised to ensure that they do not play with the appliance.
- Do not use the appliance until you have familiarised yourself with its use.
- Do not work with a damaged or incomplete appliance or an appliance that has been modified without the consent of the manufacturer. Never use the unit with defective protective equipment. Do not use the appliance if it has a defective on/off switch. Before use, check the security state of the appliance, especially the blade and the saw chain. If the appliance has been dropped, check for significant damage or defects.
- Never start the appliance before the blade, saw chain and sprocket covers have been fitted correctly.
- When starting and operating the appliance, ensure that it does not come into contact with the ground, stones, wire or other foreign material. Switch the appliance off before you put it down.
- The device is designed for two-handed operation. Never work with one hand.
- Hold the appliance only by the insulated handles as the saw chain could come into contact with hidden power lines. Contact between the saw chain and a live wire may make exposed metal parts of the power tool live and could give the operator an electric shock.
- Make sure that the appliance is switched off when relocating the appliance and that you cannot accidentally touch the on/off switch. Carry the appliance with the saw chain and blade facing backwards. Fit the blade guard during transportation.
- Attach the bumper spike **15** firmly before every cut and do not start until this has been done.
- Be extremely careful when sawing small bushes and branches. The thin branches and twigs can catch in the saw and fly in your direction or knock you off balance.
- Do not cut any wood that is lying on the ground and do not attempt to saw roots that are protruding from the soil. Avoid immersing the saw chain in the soil at all costs, as this could blunt the saw chain.
- When sawing a branch under tension, be aware of the possibility of the branch flying back once the tension is suddenly removed. There is a risk of personal injury.
- Do not use force to free the appliance if the cutting tools get caught or jammed in branches. Switch the appliance off immediately and do not switch it on until the blockage has been removed. There is a risk of personal injury!
- We recommend attending a course on the use and maintenance of pole pruners and also a first aid course. After prolonged periods of non-use, and for practice, you should always make simple cuts in securely supported wood before starting in order to re-familiarise yourself with the appliance.

## Safety guidelines for battery chargers

- This appliance may be used by children aged 8 years and above and by persons with limited physical, sensory or mental capabilities or lack of experience and knowledge, provided that they are under supervision or have been told how to use the appliance safely and are aware of the potential risks. Children must not use the appliance as a plaything. Cleaning and user maintenance tasks may not be carried out by children unless they are supervised.



The charger is suitable for indoor use only.

- If the supply cord is damaged, it must be replaced by the manufacturer, its service agent or similarly qualified persons in order to avoid a hazard.

### **⚠ ATTENTION!**

- ◆ This charger can only charge the following batteries: PAP 20 A1/PAP 20 A2/PAP 20 A3/PAP 20 B1/PAP 20 B3/PAPS 204 A1/PAPS 208 A1.
- ◆ A current list of battery compatibility can be found at [www.lidl.de/Akku](http://www.lidl.de/Akku).

### **⚠ RESIDUAL RISKS!**

- Even if you operate this power tool properly, there will still be residual risks. The following risks can occur in the context of the design and construction of this power tool:
  - a) Cuts
  - b) Hearing damage, if no suitable hearing protection is worn.
  - c) Damage to health caused by hand-arm vibrations if the appliance is used for extended periods or is not properly used and maintained.

### **⚠ WARNING!**

- Do not operate the appliance with a damaged cable, power cable or power plug. A damaged power cable causes danger to life by electric shock.

## Original accessories/auxiliary equipment

- Use only the additional equipment and accessories detailed in the operating instructions. The use of tools and accessories other than those recommended in the operating instructions could lead to an increased risk of personal injury for you.

### **⚠ WARNING!**

- Do not use any accessories which are not recommended by PARKSIDE. This can lead to an electric shock and fire.

## Before initial use

### Charging the battery pack (see fig. A)

#### CAUTION!

- ▶ Always unplug the appliance before you remove the battery pack **8** from or connect the battery pack to the high-speed charger **26**.

#### NOTE

- ▶ Never charge the battery pack if the ambient temperature is below 10°C or above 40°C. If a lithium-ion battery is to be stored for an extended period, the charge level should be checked regularly. The optimum charge level is between 50% and 80%. The storage climate should be cool and dry and the ambient temperature should be between 0°C and 50°C.

- ◆ Connect the battery pack **8** to the high-speed charger.
- ◆ Insert the power plug into the mains power socket. The red control LED **27** will light up.
- ◆ The green control LED **28** indicates that the charging process is complete and the battery pack **8** is ready for use.

#### CAUTION!

- ◆ If the red control LED **27** flashes, this means that the battery pack **8** has overheated and cannot be charged.
- ◆ If the red and green control LEDs **27** **28** flash simultaneously, this means that the battery pack **8** is defective.
- ◆ Fit the battery pack **8** back onto the appliance.

### Attaching/disconnecting the battery pack to/from the device

#### Attaching the battery pack

- ◆ Allow the battery pack **8** to click onto the rear handle **7** of the appliance.

#### Removing the battery pack

- ◆ Press the release button **11** and remove the battery pack **8**.

### Checking the battery charge level



- ◆ Press the battery charge level button **9** to check the status of the battery. The status/remaining charge will be shown on the battery display LED **10** as follows:  
RED/ORANGE/GREEN = maximum charge/performance  
RED/ORANGE = medium charge/performance  
RED = low charge - charge the battery

### Fixing/attaching the shoulder strap

- ◆ Hook the shoulder strap **29** into the carrying lug **12**.
- ◆ Adjust the length of the shoulder strap **29** to your size so that carrying lug **12** is at hip height when hooked in place.
- ◆ In addition, you can adjust the height of the carrying lug **12** on the appliance shaft **4** by loosening the screw.

## Mounting the saw chain and blade

### **⚠ WARNING!**

- ▶ Wear protective gloves! There is a danger of injury from the sharp cutting teeth!
- ▶ The sprocket cover **18** together with the chain tensioning ring **19** and the fixing screw **20** are not pre-assembled on the appliance at delivery.
- ▶ The turning of the blade **16** is not intended by the manufacturer.
- ▶ The chain travel direction  on the blade **16** must be adhered to every assembly.
- ◆ Place the saw chain **17** on the blade **16**. Ensure that  the saw chain **17** is running in the correct direction (see Fig. B).
- ◆ Attach the blade **16** with the labelling facing upwards and guide the saw chain **17** around the chain sprocket **24**. The guide rail **23** must be above the blade guide **22** (see Fig. C).
- ◆ Put the sprocket cover **18** on.
- ◆ Tighten the fixing screw **20** slightly.
- ◆ Now, tighten the saw chain **17** (see section Tightening and checking the saw chain).
- ◆ Tighten the fixing screw **20** completely.

## Tightening and checking the saw chain

### **⚠ WARNING!**

- ▶ Wear protective gloves! There is a danger of injury from the sharp cutting teeth!
- ◆ Undo the fixing screw **20**.
- ◆ Turn the chain tensioning ring **19** in a clockwise direction to increase the tension.
- ◆ The saw chain **17** must lie against the underside of the blade. Check whether the saw chain **17** can be drawn over the blade by hand **16**.
- ◆ Now tighten the fixing screw **20** completely.

### **NOTE**

- ▶ A new saw chain **17** stretches and must be tightened more regularly.

## Lubricating the chain

- ◆ Remove the oil filler cap **21**.
- ◆ Fill the oil tank with approx. 65 ml of organic chain oil **31**.

### **⚠ WARNING!**

- ▶ Never work without chain lubrication! If the saw chain **17** runs dry, the cutting equipment may become irreparably damaged within a short time. Always check chain lubrication and oil level **14** in the tank before starting work.

### **NOTE**

- ▶ Use only saw chain oil. Preferably biodegradable. Do not use waste oil, motor oil, etc.
- ▶ While working, check whether the automatic chain lubrication is working correctly. Check the chain lubricator before and during work.

## Mounting the saw head on the telescopic handle

- ◆ Place the lower end of the saw head **13a** on the upper end of the telescopic handle **1** so that the saw head **13a** can be pushed through as far as the black plastic ring. Make sure that the groove and the recess interlock with each other.
- ◆ Tighten the red connecting piece **1a** by turning it towards the  symbol on the saw head **13a**.

## Sharpening the saw chain

### **NOTE**

- ▶ You will find detailed information on sharpening in the sharpening set.
- ▶ Alternatively, you can use an electrical saw chain sharpening device and follow the instructions of the manufacturer.
- ▶ If you have any doubts about implementing the work, the saw chain **17** should be replaced.

## Initial use

### NOTE

- ▶ Comply with regulations regarding noise protection and local rules. Using the appliance on certain days (e.g. on Sundays and public holidays), during certain times (midday period, night time) or in certain locations (e.g. health resorts, clinics, etc.) may be restricted or prohibited.

## Switching on and off

### Switching on

- ◆ Press the safety lock-out **5** and keep it pressed and then press the on/off switch **6**.
- ◆ After the starting process, the safety lock-out **5** can be released.

### Switching off

- ◆ Release the ON/OFF switch **6**.

## Checking the automatic oil system

Before starting work, check the window for the oil level **14** and the automatic oil system.

- ◆ Switch the appliance on and hold it over a lightly coloured floor surface. The appliance must not touch the ground.
- ◆ If there is an oil trace, the appliance is operating correctly.
- ◆ If there is no oil trace, clean the oil dispenser **25** or have the appliance repaired by our Customer Service.
- ◆ To clean, wipe the residues from the oil dispenser **25** using a brush or cloth.

## Adjusting the telescopic handle

The telescopic handle **1** can be adjusted continuously by means of the quick release **2**.

- ◆ Activate the quick release **2**  and adjust the length by pushing or pulling as required.
- ◆ Close the quick release **2** again, thereby fixing the desired working length of the telescopic handle **1**.
- ◆ If the screw of the quick release **2** has loosened, tighten it again with a hex key.

## Adjusting the handle

- ◆ Undo the screw on the handle **3a** until the handle **3** can be moved.
- ◆ Set the handle **3** in the desired position.
- ◆ Retighten the screw on the handle **3a**.

## Adjusting the cutting angle

### NOTE

- ▶ The cutting angle can be adjusted in 3 stages.
- ◆ Remove the battery pack **8** from the appliance.
- ◆ Press the release button **13**.
- ◆ Adjust the angle of the motor unit to the required position.
- ◆ Let go of the release button **13** and the motor unit will click into place.
- ◆ Insert the battery pack **8** back into the appliance.

## Sawing techniques

### ! WARNING!

- ▶ Pay attention to falling clippings.
- ▶ Be aware of the danger of branches flying back.

### NOTE

- ▶ Place the stop **15** on the branch. This will help you work more safely and quietly.
- ▶ Now you can begin with the sawing.

## Sawing off small branches

- ◆ Saw small branches (Ø 0-8 cm) from the top down (see figure).

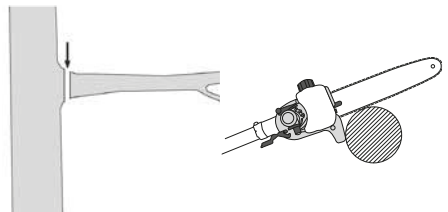

### Sawing off larger branches

- ◆ When sawing larger branches (Ø 8–20 cm), first make a relief cut **A** (see figure).

#### NOTE

▶ A relief cut must not be carried out with an angle-adjusted saw head. There is a risk of kick-back and the device becomes uncontrollable.

- A relief cut also prevents peeling of the bark on the main trunk.

- ◆ Saw from the top **B** to the bottom **A**.

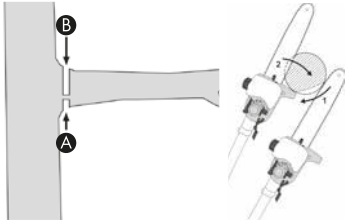

### Saw in sections

Long or thick branches should be shortened before making the final cut (see figure).

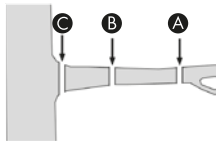

### Working safely

- Keep the appliance, the cutting mechanism and the blade guard **30** in good condition to prevent injury.
- If the appliance has been dropped, check for significant damage or defects.
- Maintain the specified angle  $60^\circ \pm 10^\circ$  to ensure safe working (see figure).

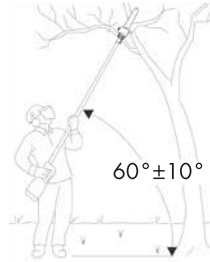

- Do not use the appliance while standing on a ladder or with unsteady footing.
- Do not be tempted into making a poorly considered cut. You could endanger yourself and others.
- Children should be supervised to ensure that they do not play with the appliance.
- Change your working position regularly. Using the appliance for a long time can lead to vibration-related circulation disorders of the hands. You can extend the usage duration by means of appropriate gloves or by taking regular breaks. Note that any personal predisposition to poor blood circulation, low external temperatures or large prehensile forces can reduce the usage period.

## Transport and storage

- For transport, allow the motor to cool down and secure the machine from slipping before transporting it in a vehicle. This ensures that damage or injury is prevented. The pole pruner should always be transported with the transport protection device attached.
- Use the blade guard **30** for transporting the appliance.
- Ensure that the appliance cannot switch on during transport (see figure).

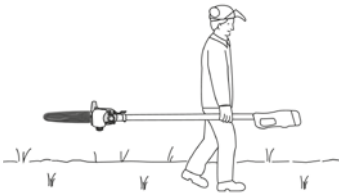

- Always clean the appliance thoroughly before storing.
- Store the appliance in a dry place and out of the reach of children.
- Store the appliance horizontally or secured against falling.
- Empty the oil tank. Organic chain oil **31** can become resinous.
- For better retention of the mounting tool **32** You can use this in the mounting bracket **33**.

## Cleaning and maintenance



### WARNING! RISK OF INJURY!

**Always switch the appliance off and remove the battery before carrying out any work on the appliance.**

- Clean and service the appliance after each use depending on the operating conditions. Failure to clean the appliance may result in material damage and malfunctions.
- Never allow fluids to get into the device.
- Use a soft, dry cloth to clean the housing. Never use petrol, solvents or cleansers which can damage plastic.
- If a lithium-ion battery is to be stored for an extended period, the charge level should be checked regularly. The optimum charge level is between 50% and 80%. The optimum storage climate is cool and dry.
- The pole pruner must be cleaned of sawdust at regular intervals. For this purpose, use a compressed air blow gun, for example.
- A new saw chain **17** stretches and must be tightened more regularly.

## Troubleshooting: Cordless pruner

Problem	Possible cause	Troubleshooting
Saw chain 17 runs with difficulty, chain comes off or has extended	Chain tension insufficient	Check chain tension
No progress	Saw chain 17 dry/overheating or is sagging	Top up with oil or grind, replace or tighten the saw chain 17

## Maintenance intervals: Cordless pruner

The figures given here are based on normal operating conditions. In the event of more difficult conditions, such as strong dust generation and longer daily working hours, the given intervals are to be reduced correspondingly.

		Before starting work	Weekly	In the event of faults	In the event of damage	As required
Appliance part	Action					
Lubricating the chain	check	X				
Saw chain 17	check and note sharpness	X				
	check chain tension	X				
	sharpen					X
Guide rail 23	check (wear, damage)	X				
	clean		X	X		
	deburr		X			
	replace				X	X
Chain sprocket 24	check		X			
	replace					X

## Spare part orders

Replacement parts can be ordered directly from the service centre. Please provide the following details when making an order: machine type and item number.

### NOTE

► Replacement parts not listed (such as batteries, switches) can be ordered via our service hotline.

## Disposal



### Do not dispose of power tools in your normal domestic waste!

The adjacent symbol of a crossed-out dustbin means that this appliance is subject to Directive 2012/19/EU. This directive states that this appliance may not be disposed of in the normal household waste at the end of its useful life, but must be taken to specially set-up collection locations, recycling depots or disposal companies.

**The disposal is free of charge for the user. Protect the environment and dispose of this appliance properly.**



Your local community or municipal authorities can provide information on how to dispose of the worn-out product.



### Do not dispose of batteries in your normal household waste!

Defective or worn-out rechargeable batteries must be recycled according to Directive 2006/66/EC. Batteries/rechargeable batteries must be treated as hazardous waste and must therefore be disposed of in an environmentally sound manner by appropriate bodies (dealers, specialist dealers, public municipal bodies, commercial disposal companies). Batteries/rechargeable batteries may contain toxic heavy metals.

For this reason, do not dispose of batteries/rechargeable batteries in domestic waste. Take them to a specialist collection point. Only return batteries that are fully discharged.



The packaging is made from environmentally friendly material and can be disposed of at your local recycling plant.



Dispose of the packaging in an environmentally friendly manner. Note the labelling on the packaging and separate the packaging material components for disposal if necessary. The packaging material is labelled with abbreviations (a) and numbers (b) with the following meanings: 1-7: plastics, 20-22: paper and cardboard, 80-98: composites.



The product is recyclable, subject to extended producer responsibility and is collected separately.

Dispose of lubricants and cleaning agents in an environmentally friendly manner. Observe the legal regulations.

- Dispose of lubricant residues at a disposal site. Do not allow lubricants to enter drains or waterways. Do not get into the ground/soil. Pay attention to a suitable surface. Disposal according to official regulations.
- Dispose of soiled maintenance materials and supplies at a designated collection point.

## **Kompernass Handels GmbH warranty**

Dear Customer,

This appliance has a 3-year warranty valid from the date of purchase. If this product has any faults, you, the buyer, have certain statutory rights. Your statutory rights are not restricted in any way by the warranty described below.

### **Warranty conditions**

The warranty period starts on the date of purchase. Please keep your receipt in a safe place. This will be required as proof of purchase.

If any material or manufacturing fault occurs within three years of the date of purchase of the product, we will either repair or replace the product for you or refund the purchase price (at our discretion). This warranty service requires that you present the defective appliance and the proof of purchase (receipt) within the three-year warranty period, along with a brief written description of the fault and of when it occurred.

If the defect is covered by the warranty, your product will either be repaired or replaced by us. The repair or replacement of a product does not signify the beginning of a new warranty period.

X 12 V and X 20 V Team Series battery packs come with a 3-year warranty valid from the date of purchase.

### **Warranty period and statutory claims for defects**

The warranty period is not prolonged by repairs effected under the warranty. This also applies to replaced and repaired components. Any damage and defects present at the time of purchase must be reported immediately after unpacking. Repairs carried out after expiry of the warranty period shall be subject to a fee.

### **Scope of the warranty**

This appliance has been manufactured in accordance with strict quality guidelines and inspected meticulously prior to delivery.

The warranty covers material faults or production faults. The warranty does not extend to product parts subject to normal wear and tear or to fragile parts which could be considered as consumable parts such as switches or parts made of glass.

The warranty does not apply if the product has been damaged, improperly used or improperly maintained. The directions in the operating instructions for the product regarding proper use of the product are to be strictly followed. Uses and actions that are discouraged in the operating instructions or which are warned against must be avoided.

This product is intended solely for private use and not for commercial purposes. The warranty shall be deemed void in cases of misuse or improper handling, use of force and modifications / repairs which have not been carried out by one of our authorised Service centres.

### **The warranty period does not apply to**

- Normal reduction of the battery capacity over time
- Commercial use of the product
- Damage to or alteration of the product by the customer
- Non-compliance with safety and maintenance instructions, operating errors
- Damage caused by natural hazards

## Warranty claim procedure

To ensure quick processing of your case, please observe the following instructions:

- Please have the till receipt and the item number (IAN) 380747\_2110 available as proof of purchase.
- You will find the item number on the type plate on the product, an engraving on the product, on the front page of the operating instructions (below left) or on the sticker on the rear or bottom of the product.
- If functional or other defects occur, please contact the service department listed either by **telephone** or by **e-mail**.
- You can return a defective product to us free of charge to the service address that will be provided to you. Ensure that you enclose the proof of purchase (till receipt) and information about what the defect is and when it occurred.



You can download these instructions along with many other manuals, product videos and installation software at [www.lidl-service.com](http://www.lidl-service.com).

This QR code will take you directly to the Lidl service page ([www.lidl-service.com](http://www.lidl-service.com)) where you can open your operating instructions by entering the item number (IAN) 380747\_2110.

## WARNING!

- Have the power tool repaired by the service centre or a qualified electrician and only using genuine replacement parts. This will ensure that the safety of the appliance is maintained.

## Service

### Service Great Britain

Tel.: 0800 404 7657

E-Mail: [kompernass@lidl.co.uk](mailto:kompernass@lidl.co.uk)

### Service Ireland

Tel.: 1800 101010

E-Mail: [kompernass@lidl.ie](mailto:kompernass@lidl.ie)

IAN 380747\_2110

## Importer

Please note that the following address is not the service address. Please use the service address provided in the operating instructions.

KOMPERNASS HANDELS GMBH

BURGSTRASSE 21

44867 BOCHUM

GERMANY

[www.kompernass.com](http://www.kompernass.com)

## Translation of the original Conformity Declaration

We, KOMPERNASS HANDELS GMBH, Custodian of Documents: Mr. Semi Uguzlu, BURGSTR. 21, 44867 BOCHUM, DEUTSCHLAND, hereby declare that this product complies with the following standards, normative documents and the EC directives:

### **Machinery Directive**

(2006/42/EC)

### **EMC (Electromagnetic Compatibility)**

(2014/30/EU)

### **RoHS Directive**

(2011/65/EU)\*

\* The manufacturer bears the full responsibility for compliance with this conformity declaration. The object of the declaration described above complies with the requirements of the Directive 2011/65/EU of the European Parliament and Council of 8 June 2011 on the limitations of use of certain dangerous substances in electrical and electronic appliances.

### **Outdoor Directive**

(2005/88/EC); (2000/14/EC)

### **Sound power level LWA**

Measured: 92.2 dB (A); Guaranteed: 95 dB (A)

### **Applied harmonised standards**

EN 62841-1:2015

EN ISO 11680-1: 2011

EN 55014-1:2017/A11:2020

EN 55014-2:2015

EN IEC 63000:2018

**Type/appliance designation:** Cordless Pruner 20V PAHE 20-Li C3

**Year of manufacture:** 01-2022

**Order number:** IAN 380747\_2110

Bochum, 29/12/2021

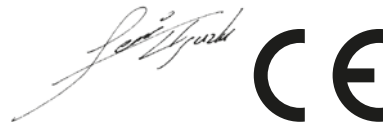

Semi Uguzlu  
- Quality Manager -

The right to effect technical changes in the context of further development is reserved.

## Ordering a replacement battery

If you want to order a replacement battery for your appliance, you can do so easily via the Internet on [www.kompernass.com](http://www.kompernass.com) or by telephone.

Due to limited stocks, this item may sell out in a relatively short time.



### NOTE

- ▶ Online ordering of replacement parts is not possible in all countries. In this case, please contact the Service hotline.

## Telephone ordering

**GB** Service Great Britain Tel.: 0800 404 7657

**IE** Service Ireland Tel.: 1800 101010

To ensure a fast processing of your order, have the article number of your appliance to hand (IAN 380747\_2110) in case of questions. The article number can be found on the type plate or the title page of these instructions.



# Inhaltsverzeichnis

<b>Einleitung</b> .....	<b>24</b>
Bestimmungsgemäßer Gebrauch .....	24
Ausstattung .....	24
Lieferumfang .....	25
Technische Daten .....	25
<b>Allgemeine Sicherheitshinweise für Elektrowerkzeuge</b> .....	<b>27</b>
1. Arbeitsplatzsicherheit .....	27
2. Elektrische Sicherheit .....	27
3. Sicherheit von Personen .....	28
4. Verwendung und Behandlung des Elektrowerkzeugs .....	28
5. Verwendung und Behandlung des Akkuwerkzeugs .....	29
6. Service .....	29
Gerätespezifische Sicherheitshinweise für Hochentaster .....	30
Vorsichtsmaßnahmen gegen Rückschlag .....	31
Weiterführende Sicherheitshinweise .....	32
Sicherheitshinweise für Ladegeräte .....	33
Originalzubehör/-zusatzgeräte .....	33
<b>Vor der Inbetriebnahme</b> .....	<b>34</b>
Akku-Pack laden (siehe Abb. A) .....	34
Akku-Pack ins Gerät einsetzen/entnehmen .....	34
Akkuzustand prüfen .....	34
Schultergurt befestigen/montieren .....	34
Sägekette und Schwert montieren .....	34
Sägekette spannen und prüfen .....	35
Kettenschmierung .....	35
Sägekopf an Teleskopstiel montieren .....	35
Sägekette schärfen .....	35
<b>Inbetriebnahme</b> .....	<b>36</b>
Ein-/Ausschalten .....	36
Öl-Automatik prüfen .....	36
Teleskopstiel verstellen .....	36
Griff verstellen .....	36
Schnittwinkel verstellen .....	36
Sägetechniken .....	37
Sicheres Arbeiten .....	37
<b>Transport und Lagerung</b> .....	<b>38</b>
<b>Reinigung und Wartung</b> .....	<b>38</b>
<b>Fehlersuche Hochentaster</b> .....	<b>39</b>
<b>Wartungsintervalle Hochentaster</b> .....	<b>39</b>
Ersatzteilbestellung .....	39
<b>Entsorgung</b> .....	<b>40</b>
<b>Garantie der Kompernaß Handels GmbH</b> .....	<b>41</b>
<b>Service</b> .....	<b>42</b>
<b>Importeur</b> .....	<b>42</b>
<b>Original-Konformitätserklärung</b> .....	<b>43</b>
<b>Ersatz-Akku-Bestellung</b> .....	<b>44</b>
Telefonische Bestellung .....	44

## AKKU-HOCHENTASTER 20 V PAHE 20-Li C3



### Einleitung

Wir beglückwünschen Sie zum Kauf Ihres neuen Gerätes. Sie haben sich damit für ein hochwertiges Produkt entschieden. Die Bedienungsanleitung ist Teil dieses Produkts. Sie enthält wichtige Hinweise für Sicherheit, Gebrauch und Entsorgung. Machen Sie sich vor der Benutzung des Produkts mit allen Bedien- und Sicherheitshinweisen vertraut. Benutzen Sie das Produkt nur wie beschrieben und für die angegebenen Einsatzbereiche. Händigen Sie alle Unterlagen bei Weitergabe des Produkts an Dritte mit aus.

### Bestimmungsgemäßer Gebrauch

Dieses Gerät ist für Entastungsarbeiten an Bäumen vorgesehen. Es ist nicht für umfangreiche Sägearbeiten, Baumfällungen und Schneiden von Materialien wie Mauerwerk, Kunststoff oder Lebensmittel konstruiert. Benutzen Sie das Gerät nur wie beschrieben und für die angegebenen Einsatzbereiche. Das Gerät ist nicht für den gewerblichen Einsatz bestimmt. Das Gerät ist zum Gebrauch durch Erwachsene bestimmt. Dieses Gerät ist nicht dafür bestimmt, durch Personen (einschließlich Kinder) mit eingeschränkten physischen, sensorischen oder geistigen Fähigkeiten oder Mangel an Erfahrung und/oder Mangel an Wissen benutzt zu werden. Die Benutzung des Gerätes bei Regen oder feuchter Umgebung ist verboten. Vermeiden Sie den Einsatz des Hochentasters bei einer Umgebungstemperatur von weniger als 10 °C. Jede andere Verwendung oder Veränderung des Gerätes gilt als nicht bestimmungsgemäß und birgt erhebliche Unfallgefahren. Für aus bestimmungswidriger Verwendung entstandene Schäden übernimmt der Hersteller keine Haftung.

### Ausstattung

- ➊ Teleskopstiel
- ➋a Verbindungsstück
- ➌ Schnellverschluss für Teleskopstiel
- ➍ Griff
- ➍a Schraube des Handgriffs
- ➎ Geräteholm
- ➏ Einschaltsperrleiste
- ➐ EIN-/AUS-Schalter
- ➑ Hinterer Handgriff
- ➒ Akku-Pack\*
- ➓ Taste Akkuzustand 
- ➑ Akku-Display-LED 
- ➑ Taste zur Entriegelung des Akku-Packs
- ➑ Trageöse
- ➑ Entriegelungstaste für Schnittwinkel
- ➑a Sägekopf
- ➑ Sichtfenster für den Ölstand
- ➑ Krallenanschlag
- ➑ Schwert
- ➑ Sägekette
- ➑ Kettenradabdeckung
- ➑ Kettenspannung
- ➑ Befestigungsschraube
- ➑ Öltankdeckel
- ➑ Schwerführung
- ➑ Führungsschiene
- ➑ Kettenrad
- ➑ Tropföler
- ➑ Schnell-Ladegerät\*
- ➑ Rote Ladekontroll-LED 
- ➑ Grüne Ladekontroll-LED 
- ➑ Schultergurt
- ➑ Schwertschutzhülle
- ➑ Bio-Kettenöl
- ➑ Montagewerkzeug
- ➑ Montagehalterung für das Montagewerkzeug

## Lieferumfang

- 1 Akku-Hochtaster 20 V
- 1 Sägekopf
- 1 Schultergurt
- 1 Schwertschutzhülle
- 1 Schwert
- 1 Sägekette
- 100 ml Bio-Kettenöl
- 1 Montagewerkzeug
- 1 Bedienungsanleitung

## Technische Daten

### Akku-Hochtaster 20 V PAHE 20-Li C3

Bemessungsspannung	20 V $\equiv$ (Gleichstrom)
Max. Drehzahl	2500 min <sup>-1</sup>
Kettengeschwindigkeit	max. 5 m/s
Gewicht (ohne Akku, Schneidwerkzeug und Tragegurt)	ca. 2,6 kg
Volumen Öltank	65 cm <sup>3</sup>
Schnittlänge	ca. 200 mm
Schwert	8" AM08-33-507P
Sägekette	050 33E

### Akku PAP 20 A3 \*

Typ	LITHIUM-IONEN
Bemessungsspannung	20 V $\equiv$ (Gleichstrom)
Kapazität	4000 mAh/80 Wh
Zellen	10

### Akku-Schnellladegerät PLG 20 A2 \*

#### EINGANG/Input

Bemessungsspannung	230-240 V ~, 50 Hz (Wechselstrom)
Bemessungsaufnahme	85 W
Sicherung (innen)	3,15 A

#### AUSGANG/Output

Bemessungsspannung	21,5 V $\equiv$ (Gleichstrom)
Bemessungsstrom	3,5 A
Ladedauer	ca. 80 min
Schutzklasse	II/ (Doppelisolierung)

\* AKKU UND LADEGERÄT SIND NICHT IM LIEFERUMFANG ENTHALTEN

## Geräuschemissionswerte

Messwert für Geräusch ermittelt entsprechend EN 62841-1 und EN ISO 11680-1. Der A-bewertete Geräuschpegel des Elektrowerkzeugs am Ort des Benutzers beträgt typischerweise:

Schalldruckpegel	$L_{pA} = 82,4$ dB (A)
Unsicherheit	$K_{pA} = 3$ dB
Schallleistungspegel	$L_{WA} = 92,2$ dB (A)
Unsicherheit	$K_{WA} = 2,35$ dB
Garantierter Schallleistungspegel	$L_{WA} = 95$ dB (A)



## Gehörschutz tragen!

Schwingungsgesamtwerte (für jeden Handgriff) ermittelt entsprechend EN 62841-1 und EN ISO 11680-1:

Vibration am vorderen Griff

Schwingungsemissionswert	$a_{h,D} = 2,689$ m/s <sup>2</sup>
Unsicherheit	$K = 1,5$ m/s <sup>2</sup>

Vibration am hinteren Griff

Schwingungsemissionswert	$a_{h,D} = 2,220$ m/s <sup>2</sup>
Unsicherheit	$K = 1,5$ m/s <sup>2</sup>

## WARNUNG!

- Der Schalldruckpegel ist in Abhängigkeit von der Nutzung und den zu verrichtenden Tätigkeiten so weit zu reduzieren, dass keine Beeinträchtigungen der Gesundheit des Bedieners entstehen. Der Schalldruckpegel am Arbeitsplatz kann 80 dB (A) überschreiten. In dem Fall sind Schallschutzmaßnahmen für den Bediener erforderlich (z. B. Tragen eines Gehörschutzes).
- Vermindern Sie auch die Schwingungsrisiken, z. B. das Risiko einer Weißfingererkrankung durch häufige Arbeitspausen, in denen Sie z. B. ihre Handflächen aneinander reiben!

**HINWEIS**

- ▶ Die angegebenen Schwingungsgesamtwerte und die angegebenen Geräuschemissionswerte sind nach einem genormten Prüfverfahren gemessen worden und können zum Vergleich eines Elektrowerkzeugs mit einem anderen verwendet werden.
- ▶ Die angegebenen Schwingungsgesamtwerte und die angegebenen Geräuschemissionswerte können auch zu einer vorläufigen Einschätzung der Belastung verwendet werden.

**⚠️ WARNUNG!**

- ▶ Die Schwingungs- und Geräuschemissionen können während der tatsächlichen Benutzung des Elektrowerkzeugs von den Angabewerten abweichen, abhängig von der Art und Weise, in der das Elektrowerkzeug verwendet wird, insbesondere, welche Art von Werkstück bearbeitet wird.
- ▶ Es ist notwendig, Sicherheitsmaßnahmen zum Schutz des Bedieners festzulegen, die auf einer Abschätzung der Schwingungsbelastung während der tatsächlichen Benutzungsbedingungen beruhen (hierbei sind alle Anteile des Betriebszyklus zu berücksichtigen, beispielsweise Zeiten, in denen das Elektrowerkzeug abgeschaltet ist, und solche, in denen es zwar eingeschaltet ist, aber ohne Belastung läuft).

**Erläuterungen der Hinweisschilder auf dem Gerät**



**Vor Inbetriebnahme Betriebsanleitung und Anweisungen lesen!**



**Schutzhandschuhe tragen!**



**Sicherheitsschuhe tragen!**



**Gehörschutz tragen!**



**Schutzhelm tragen!**



**Schutzbrille tragen!**



**Umstehende Personen von dem Gerät fernhalten!**



**Verboten! Benutzen Sie das Gerät nicht einhändig!**



**Benutzen Sie das Gerät nur mit beiden Händen!**



**Vorsicht vor Rückschlag! Vermeiden Sie eine Berührung mit der Schwertspitze!**



**Gerät vor Regen oder Nässe schützen!**



**Lebensgefahr durch Stromschlag! Halten Sie sich mindestens 10 m von Überlandleitungen fern und mindestens 15 m zu anderen Personen.**



**Achtung! Herabfallende Gegenstände, insbesondere beim Schnitt über Kopfhöhe!**



**Achten Sie auf weggeschleuderte Teile!**



**Achtung! Verletzungsgefahr durch laufende Messer!**



**Angabe des Schalleistungspegels LWA in dB!**



**Vor Wartungsarbeiten Gerät abstellen und Akku entfernen!**



**Die Tankfüllung reicht für ca. 15 Minuten Dauerbetrieb aus!**



**Laufrichtung der Sägekette!**



**Öltankdeckel**

MIN/MAX **Minimale/Maximale Füllstands-  
anzeige des Öltanks**



**Festziehen!**



**Lösen!**



**Die Pfeilrichtung markiert die  
gewählte Position.**



**In Pfeilrichtung drücken.**



## Allgemeine Sicherheitshinweise für Elektro- werkzeuge

### HINWEIS

- Nationale Vorschriften können den Einsatz des Gerätes einschränken.

### ⚠️ WARNUNG!

- Lesen Sie alle Sicherheitshinweise, Anweisungen, Bilderungen und technischen Daten, mit denen dieses Elektrowerkzeug versehen ist. Versäumnisse bei der Einhaltung der nachfolgenden Anweisungen können elektrischen Schlag, Brand und/oder schwere Verletzungen verursachen.

### Bewahren Sie alle Sicherheitshinweise und Anweisungen für die Zukunft auf.

Der in den Sicherheitshinweisen verwendete Begriff „Elektrowerkzeug“ bezieht sich auf netzbetriebene Elektrowerkzeuge (mit Netzleitung) und auf akku-betriebene Elektrowerkzeuge (ohne Netzleitung).

## 1. Arbeitsplatzsicherheit

- Halten Sie Ihren Arbeitsbereich sauber und gut beleuchtet. Unordnung und unbeleuchtete Arbeitsbereiche können zu Unfällen führen.
- Arbeiten Sie mit dem Elektrowerkzeug nicht in explosionsgefährdeter Umgebung, in der sich brennbare Flüssigkeiten, Gase oder Stäube befinden. Elektrowerkzeuge erzeugen Funken, die den Staub oder die Dämpfe entzünden können.

- Halten Sie Kinder und andere Personen während der Benutzung des Elektrowerkzeugs fern. Bei Ablenkung können Sie die Kontrolle über das Elektrowerkzeug verlieren.

## 2. Elektrische Sicherheit

- Der Anschlussstecker des Elektrowerkzeugs muss in die Steckdose passen. Der Stecker darf in keiner Weise verändert werden. Verwenden Sie keine Adapterstecker gemeinsam mit schutzgeerdeten Elektrowerkzeugen. Unveränderte Stecker und passende Steckdosen verringern das Risiko eines elektrischen Schlages.
- Vermeiden Sie Körperkontakt mit geerdeten Oberflächen wie von Rohren, Heizungen, Herden und Kühlschränken. Es besteht ein erhöhtes Risiko durch elektrischen Schlag, wenn Ihr Körper geerdet ist.
- Halten Sie Elektrowerkzeuge von Regen oder Nässe fern. Das Eindringen von Wasser in ein Elektrowerkzeug erhöht das Risiko eines elektrischen Schlages.
- Zweckentfremden Sie die Anschlussleitung nicht, um das Elektrowerkzeug zu tragen, aufzuhängen oder um den Stecker aus der Steckdose zu ziehen. Halten Sie die Anschlussleitung fern von Hitze, Öl, scharfen Kanten oder sich bewegendem Teilen. Beschädigte oder verwickelte Anschlussleitungen erhöhen das Risiko eines elektrischen Schlages.
- Wenn Sie mit einem Elektrowerkzeug im Freien arbeiten, verwenden Sie nur Verlängerungsleitungen, die auch für den Außenbereich geeignet sind. Die Anwendung einer für den Außenbereich geeigneten Verlängerungsleitung verringert das Risiko eines elektrischen Schlages.
- Wenn der Betrieb des Elektrowerkzeugs in feuchter Umgebung nicht vermeidbar ist, verwenden Sie einen Fehlerstromschutzschalter. Der Einsatz eines Fehlerstromschutzschalters vermindert das Risiko eines elektrischen Schlages.

### 3. Sicherheit von Personen

- a) Seien Sie aufmerksam, achten Sie darauf, was Sie tun, und gehen Sie mit Vernunft an die Arbeit mit einem Elektrowerkzeug. Benutzen Sie kein Elektrowerkzeug, wenn Sie müde sind oder unter dem Einfluss von Drogen, Alkohol oder Medikamenten stehen. Ein Moment der Unachtsamkeit beim Gebrauch des Elektrowerkzeugs kann zu ernsthaften Verletzungen führen.
- b) Tragen Sie persönliche Schutzausrüstung und immer eine Schutzbrille. Das Tragen persönlicher Schutzausrüstung, wie Staubmaske, rutschfeste Sicherheitsschuhe, Schutzhelm oder Gehörschutz, je nach Art und Einsatz des Elektrowerkzeugs, verringert das Risiko von Verletzungen.
- c) Vermeiden Sie eine unbeabsichtigte Inbetriebnahme. Vergewissern Sie sich, dass das Elektrowerkzeug ausgeschaltet ist, bevor Sie es an die Stromversorgung und/oder den Akku anschließen, es aufnehmen oder tragen. Wenn Sie beim Tragen des Elektrowerkzeugs den Finger am Schalter haben oder das Elektrowerkzeug eingeschaltet an die Stromversorgung anschließen, kann dies zu Unfällen führen.
- d) Entfernen Sie Einstellwerkzeuge oder Schraubenschlüssel, bevor Sie das Elektrowerkzeug einschalten. Ein Werkzeug oder Schlüssel, der sich in einem drehenden Teil des Elektrowerkzeugs befindet, kann zu Verletzungen führen.
- e) Vermeiden Sie eine abnormale Körperhaltung. Sorgen Sie für einen sicheren Stand und halten Sie jederzeit das Gleichgewicht. Dadurch können Sie das Elektrowerkzeug in unerwarteten Situationen besser kontrollieren.
- f) Tragen Sie geeignete Kleidung. Tragen Sie keine weite Kleidung oder Schmuck. Halten Sie Haare und Kleidung fern von sich bewegenden Teilen. Lockere Kleidung, Schmuck oder lange Haare können von sich bewegenden Teilen erfasst werden.
- g) Wenn Staubabsaug- und -auffangeinrichtungen montiert werden können, sind diese anzuschließen und richtig zu verwenden. Die Verwendung einer Staubabsaugung kann Gefährdungen durch Staub verringern.

- h) Wiegen Sie sich nicht in falscher Sicherheit und setzen Sie sich nicht über die Sicherheitsregeln für Elektrowerkzeuge hinweg, auch wenn Sie nach vielfachem Gebrauch mit dem Elektrowerkzeug vertraut sind. Achtloses Handeln kann binnen Sekundenbruchteilen zu schweren Verletzungen führen.

### 4. Verwendung und Behandlung des Elektrowerkzeugs

- a) Überlasten Sie das Elektrowerkzeug nicht. Verwenden Sie für Ihre Arbeit das dafür bestimmte Elektrowerkzeug. Mit dem passenden Elektrowerkzeug arbeiten Sie besser und sicherer im angegebenen Leistungsbereich.
- b) Benutzen Sie kein Elektrowerkzeug, dessen Schalter defekt ist. Ein Elektrowerkzeug, das sich nicht mehr ein- oder ausschalten lässt, ist gefährlich und muss repariert werden.
- c) Ziehen Sie den Stecker aus der Steckdose und / oder entfernen Sie den abnehmbaren Akku, bevor Sie Geräteeinstellungen vornehmen, Einsatzwerkzeugteile wechseln oder das Elektrowerkzeug weglegen. Diese Vorsichtsmaßnahme verhindert den unbeabsichtigten Start des Elektrowerkzeugs.
- d) Bewahren Sie unbenutzte Elektrowerkzeuge außerhalb der Reichweite von Kindern auf. Lassen Sie keine Personen das Elektrowerkzeug benutzen, die mit diesem nicht vertraut sind oder diese Anweisungen nicht gelesen haben. Elektrowerkzeuge sind gefährlich, wenn sie von unerfahrenen Personen benutzt werden.
- e) Pflegen Sie Elektrowerkzeuge und Einsatzwerkzeug mit Sorgfalt. Kontrollieren Sie, ob bewegliche Teile einwandfrei funktionieren und nicht klemmen, ob Teile gebrochen oder so beschädigt sind, dass die Funktion des Elektrowerkzeugs beeinträchtigt ist. Lassen Sie beschädigte Teile vor dem Einsatz des Elektrowerkzeugs reparieren. Viele Unfälle haben ihre Ursache in schlecht gewarteten Elektrowerkzeugen.
- f) Halten Sie Schneidwerkzeuge scharf und sauber. Sorgfältig gepflegte Schneidwerkzeuge mit scharfen Schneidkanten verklemmen sich weniger und sind leichter zu führen.

- g) Verwenden Sie Elektrowerkzeug, Einsatzwerkzeug, Einsatzwerkzeuge usw. entsprechend diesen Anweisungen. Berücksichtigen Sie dabei die Arbeitsbedingungen und die auszuführende Tätigkeit. Der Gebrauch von Elektrowerkzeugen für andere als die vorgesehenen Anwendungen kann zu gefährlichen Situationen führen.
- h) Halten Sie Griffe und Griffflächen trocken, sauber und frei von Öl und Fett. Rutschige Griffe und Griffflächen erlauben keine sichere Bedienung und Kontrolle des Elektrowerkzeugs in unvorhergesehenen Situationen.

## 5. Verwendung und Behandlung des Akkuwerkzeugs

- a) Laden Sie die Akkus nur mit Ladegeräten auf, die vom Hersteller empfohlen werden. Durch ein Ladegerät, das für eine bestimmte Art von Akkus geeignet ist, besteht Brandgefahr, wenn es mit anderen Akkus verwendet wird.
- b) Verwenden Sie nur die dafür vorgesehenen Akkus in den Elektrowerkzeugen. Der Gebrauch von anderen Akkus kann zu Verletzungen und Brandgefahr führen.
- c) Halten Sie den nicht benutzten Akku fern von Büroklammern, Münzen, Schlüsseln, Nägeln, Schrauben oder anderen kleinen Metallgegenständen, die eine Überbrückung der Kontakte verursachen könnten. Ein Kurzschluss zwischen den Akkukontakten kann Verbrennungen oder Feuer zur Folge haben.
- d) Bei falscher Anwendung kann Flüssigkeit aus dem Akku austreten. Vermeiden Sie den Kontakt damit. Bei zufälligem Kontakt mit Wasser abspülen. Wenn die Flüssigkeit in die Augen kommt, nehmen Sie zusätzlich ärztliche Hilfe in Anspruch. Austretende Akkuflüssigkeit kann zu Hautreizungen oder Verbrennungen führen.
- e) Benutzen Sie keinen beschädigten oder veränderten Akku. Beschädigte oder veränderte Akkus können sich unvorhersehbar verhalten und zu Feuer, Explosion oder Verletzungsgefahr führen.

- f) Setzen Sie einen Akku keinem Feuer oder zu hohen Temperaturen aus. Feuer oder Temperaturen über 130 °C (265 °F) können eine Explosion hervorrufen.
- g) Befolgen Sie alle Anweisungen zum Laden und laden Sie den Akku oder das Akkuwerkzeug niemals außerhalb des in der Betriebsanleitung angegebenen Temperaturbereichs. Falsches Laden oder Laden außerhalb des zugelassenen Temperaturbereichs kann den Akku zerstören und die Brandgefahr erhöhen.



**VORSICHT! EXPLOSIONSGEFAHR!**  
Laden Sie nicht aufladbare Batterien niemals auf.



Schützen Sie den Akku vor Hitze, z. B. auch vor dauernder Sonneneinstrahlung, Feuer, Wasser und Feuchtigkeit. Es besteht Explosionsgefahr.

## 6. Service

- a) Lassen Sie Ihr Elektrowerkzeug nur von qualifiziertem Fachpersonal und nur mit Original-Ersatzteilen reparieren. Damit wird sichergestellt, dass die Sicherheit des Elektrowerkzeugs erhalten bleibt.
- b) Warten Sie niemals beschädigte Akkus. Sämtliche Wartung von Akkus sollte nur durch den Hersteller oder bevollmächtigte Kundendienststellen erfolgen.

## **Gerätespezifische Sicherheits- hinweise für Hochentaster**

- Tragen Sie stets einen Schutzhelm, Gehörschutz und Sicherheitshandschuhe. Tragen Sie auch Augenschutz, um keine Ölspritzer oder Sägestaub in die Augen zu bekommen. Tragen Sie eine Staubmaske gegen Staub.
- Verwenden Sie das Gerät niemals auf einer Leiter stehend.
- Lehnen Sie sich bei der Verwendung des Gerätes nicht zu weit nach vorne. Achten Sie immer auf einen sicheren Stand und halten Sie jederzeit das Gleichgewicht. Verwenden Sie den im Lieferumfang enthaltenen Tragegurt, um das Gewicht gleichmäßig auf den Körper zu verteilen.
- Tragen Sie robuste, rutschfeste Stiefel.
- Verwenden Sie das Gerät nicht bei Regen oder Feuchtigkeit.
- Verwenden Sie das Gerät nicht in der Nähe von Stromleitungen. Halten Sie einen Mindestabstand von 10 m zu oberirdischen Stromleitungen.
- Stellen Sie sich nicht unter die Äste, die Sie abschneiden möchten, um Verletzungen durch heruntergefallene Äste zu vermeiden. Achten Sie auch auf zurückspringende Äste, um Verletzungen zu vermeiden. Arbeiten Sie unter einem Winkel von ca. 60°.
- Achten Sie darauf, dass es zu einem Geräte-rückschlag kommen kann.
- Beobachten Sie nicht nur zu bearbeitende Äste, sondern auch heruntergefallenes Material, um Stolpern zu vermeiden.
- Legen Sie nach 30 Arbeitsminuten eine Pause von mindestens einer Stunde ein.
- Tragen Sie stets Schutzhandschuhe.
- Decken Sie die Führungsschiene und die Kette bei Transport und Lagerung mit der Schwertschutzhülle ab.
- Benutzen Sie das Gerät nicht in explosionsgefährdeter Umgebung, wie in der Nähe von entzündlichen Flüssigkeiten, Gasen oder Dämpfen. Die von der Maschine produzierten Funken können diese Dämpfe oder Gase entzünden.
- Die verwendete Steckdose muss für den Stecker geeignet sein. Nehmen Sie niemals Änderungen am Stecker vor, um einen elektrischen Schlag zu vermeiden.
- Netzstecker nicht durch Ziehen an der Leitung aus der Steckdose ziehen, sondern am Netzstecker anfassen. Verwenden Sie das Netzkabel nicht, um das Gerät zu ziehen oder zu transportieren. Halten Sie das Netzkabel von Hitze, Öl, scharfen Kanten und beweglichen Teilen fern.
- Entfernen Sie den Akkupack nach Beendigung der Arbeit oder bei Reinigungs- und Wartungsarbeiten am Gerät.
- Vermeiden Sie unbeabsichtigtes Starten des Gerätes.
- Geräte mit defektem Schalter müssen unmittelbar repariert werden, um Schäden und Verletzungen zu vermeiden.
- Lagern Sie das Gerät außerhalb der Reichweite von Kindern. Nur mit der Bedienungsanleitung und dem Gerät vertraute Personen dürfen dieses bedienen.
- Warten Sie Elektrowerkzeuge sorgfältig. Kontrollieren Sie, ob bewegliche Teile einwandfrei funktionieren und nicht klemmen, ob Teile gebrochen oder so beschädigt sind, dass die Funktion des Elektrowerkzeuges beeinträchtigt ist. Lassen Sie beschädigte Teile vor dem Einsatz des Gerätes reparieren. Viele Unfälle haben ihre Ursache in schlecht gewarteten Elektrowerkzeugen.
- Halten Sie Schneidwerkzeuge scharf und sauber. Sorgfältig gepflegte Schneidwerkzeuge mit scharfen Schneidkanten verklemmen sich weniger und sind leichter zu führen.
- Lassen Sie das Gerät von dafür qualifiziertem Personal warten. Verwenden Sie nur vom Hersteller empfohlene Original-Ersatzteile.

## Vorsichtsmaßnahmen gegen Rückschlag

### ⚠ ACHTUNG RÜCKSCHLAG!

- ▶ Achten Sie beim Arbeiten auf Rückschlag des Gerätes. Es besteht Verletzungsgefahr. Sie vermeiden Rückschläge durch Vorsicht und richtige Sägetechnik.
- Eine Berührung mit der Schienenspitze kann in manchen Fällen zu einer unerwarteten, nach hinten gerichteten Reaktion führen, bei der die Führungsschiene **23** nach oben und in Richtung der Bedienperson geschlagen wird (siehe Abb. 1).



Abb. 1

- Rückschlag kann auftreten, wenn die Spitze der Führungsschiene **23** einen Gegenstand berührt oder wenn das Holz sich biegt und die Sägekette **17** im Schnitt festklemmt (siehe Abb. 2).

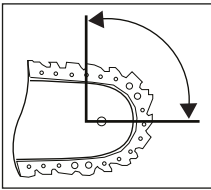

Abb. 2

- Das Verkleben der Sägekette **17** an der Oberkante der Führungsschiene **23** kann die Schiene heftig in Bedienerrichtung zurückstoßen.

- Jede dieser Reaktionen kann dazu führen, dass Sie die Kontrolle über die Säge verlieren und sich möglicherweise schwer verletzen. Verlassen Sie sich nicht ausschließlich auf die in der Kettensäge eingebauten Sicherheitseinrichtungen. Ergreifen Sie als Benutzer einer Kettensäge verschiedene Maßnahmen, um unfall- und verletzungsfrei zu arbeiten. Ein Rückschlag ist die Folge eines falschen oder fehlerhaften Gebrauchs des Elektrowerkzeugs. Er kann durch geeignete Vorsichtsmaßnahmen, wie nachfolgend beschrieben, verhindert werden:
- Halten Sie die Säge mit beiden Händen fest, wobei Daumen und Finger die Griffe der Kettensäge umschließen. Bringen Sie Ihren Körper und die Arme in eine Stellung, in der Sie den Rückschlagkräften standhalten können. Wenn geeignete Maßnahmen getroffen werden, kann die Bedienperson die Rückschlagkräfte beherrschen. Niemals die Kettensäge loslassen.
- Vermeiden Sie eine abnormale Körperhaltung. Dadurch wird ein unbeabsichtigtes Berühren mit der Schienenspitze vermieden und eine bessere Kontrolle der Kettensäge in unerwarteten Situationen ermöglicht.
- Verwenden Sie stets vom Hersteller vorgeschriebene Ersatzschienen und Sägeketten. Falsche Ersatzschienen und Sägeketten können zum Reißen der Sägekette und/oder zu Rückschlag führen.
- Halten Sie sich an die Anweisungen des Herstellers für das Schärfen und die Wartung der Sägekette. Zu niedrige Tiefenbegrenzer erhöhen die Neigung zu Rückschlag.
- Sägen Sie nicht mit der Schwertschneide. Es besteht Rückschlagsgefahr.
- Sorgen Sie dafür, dass keine Gegenstände am Boden liegen, über die Sie stolpern können.

## Weiterführende Sicherheitshinweise

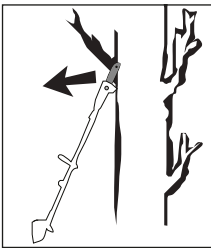
### **VORSICHT! VERLETZUNGSGEFAHR!**

- ▶ Fassen Sie niemals das Gerät im laufenden Betrieb oberhalb des Griffes  an, um Verletzungen zu vermeiden!
- Während des Betriebes dürfen sich im Umkreis von 1,5 Metern keine anderen Personen oder Tiere aufhalten. Der Bedienende ist im Arbeitsbereich gegenüber Dritten verantwortlich.
- Halten Sie das Gerät, die Schneidgarnitur und die Schwertschutzhülle in einem guten Gebrauchszustand, um Verletzungen vorzubeugen.
- Kontrollieren Sie das Gerät vor jedem Gebrauch auf verschlissene, lose oder deformierte Teile. Damit wird sichergestellt, dass die Sicherheit des Gerätes erhalten bleibt.
- Kinder sollten beaufsichtigt werden, um sicherzustellen, dass sie nicht mit dem Gerät spielen.
- Benutzen Sie das Gerät erst, wenn Sie sich mit diesem vertraut fühlen.
- Arbeiten Sie nicht mit einem beschädigten, unvollständigen oder ohne Zustimmung des Herstellers geänderten Gerät. Benutzen Sie das Gerät nie mit defekter Schutzausrüstung. Benutzen Sie das Gerät nicht bei defektem Ein-/Ausschalter. Prüfen Sie vor dem Gebrauch den Sicherheitszustand des Gerätes, insbesondere das Schwert und die Sägekette. Prüfen Sie nach Fallenlassen das Gerät auf signifikante Schäden oder Defekte.
- Starten Sie das Gerät nie, bevor Schwert, Sägekette und Kettenradabdeckung korrekt montiert sind.
- Vergewissern Sie sich, dass das Gerät beim Starten und während der Arbeit nicht mit dem Erdboden, Steinen, Draht oder anderen Fremdkörpern in Berührung kommt. Schalten Sie das Gerät aus, bevor Sie es absetzen.
- Das Gerät ist für einen zweihändigen Betrieb ausgelegt. Arbeiten Sie niemals einhändig.
- Halten Sie das Gerät nur an den isolierten Griffflächen, da die Sägekette in Berührung mit verborgenen Stromleitungen kommen kann. Der Kontakt der Sägekette mit einer spannungsführenden Leitung kann metallene Geräteteile unter Spannung setzen und zu einem elektrischen Schlag führen.
- Achten Sie beim Standortwechsel darauf, dass das Gerät ausgeschaltet ist und der Finger nicht den Ein-/Ausschalter berührt. Tragen Sie das Gerät mit nach hinten gerichteter Sägekette und Schwert. Bringen Sie für den Transport die Schwertschutzhülle an.
- Setzen Sie bei jedem Schnitt den Krallenanschlag  fest an und beginnen Sie erst dann mit dem Sägen.
- Seien Sie beim Sägen kleiner Büsche und Äste äußerst vorsichtig. Das dünne Astwerk kann sich in der Säge verfangen und in Ihre Richtung schlagen oder Sie aus dem Gleichgewicht bringen.
- Schneiden Sie kein am Boden liegendes Holz bzw. versuchen Sie nicht aus dem Boden ragende Wurzeln zu sägen. Vermeiden Sie auf jeden Fall, dass die Sägekette in das Erdreich eintaucht, da die Sägekette andernfalls sofort abstumpft.
- Achten Sie beim Sägen eines unter Spannung stehenden Astes auf einen möglichen Rückschlag, wenn die Spannung des Holzes plötzlich nachlässt. Es besteht Verletzungsgefahr.
- Versuchen Sie nicht im Falle eines Verkantens oder Einklemmens der Schneidgarnitur im Astwerk das Gerät durch Gewaltanwendung zu befreien. Schalten Sie das Gerät sofort aus und erst nach Entfernen der Blockade wieder ein. Es besteht Verletzungsgefahr!
- Es wird empfohlen, einen Kurs zur Benutzung und Wartung des Hochentasters, sowie einen Erste-Hilfe-Kurs zu besuchen. Bei längerer Nichtbenutzung und zur Übung sollten Sie vor Beginn immer einfache Schnitte in sicher abgestütztem Holz machen, um sich wieder mit dem Gerät vertraut zu machen.

## Sicherheitshinweise für Ladegeräte

- Dieses Gerät kann von Kindern ab 8 Jahren und darüber sowie von Personen mit verringerten physischen, sensorischen oder mentalen Fähigkeiten oder Mangel an Erfahrung und Wissen benutzt werden, wenn sie beaufsichtigt oder bezüglich des sicheren Gebrauchs des Gerätes unterwiesen wurden und die daraus resultierenden Gefahren verstehen. Kinder dürfen nicht mit dem Gerät spielen. Reinigung und Benutzer-Wartung dürfen nicht von Kindern ohne Beaufsichtigung durchgeführt werden.



Das Ladegerät ist nur für den Betrieb im Innenbereich geeignet.

- Wenn die Netzanschlussleitung dieses Gerätes beschädigt wird, muss sie durch den Hersteller oder seinen Kundendienst oder eine ähnlich qualifizierte Person ersetzt werden, um Gefährdungen zu vermeiden.

### **ACHTUNG!**

- ◆ Dieses Ladegerät kann nur die folgenden Batterien laden: PAP 20 A1/PAP 20 A2/PAP 20 A3/PAP 20 B1/PAP 20 B3/PAPS 204 A1/PAPS 208 A1.
- ◆ Eine aktuelle Liste der Akkukompatibilität finden Sie unter [www.lidl.de/Akku](http://www.lidl.de/Akku).

### **RESTRISIKEN!**

- Auch wenn Sie dieses Elektrowerkzeug vorschriftsmäßig bedienen, bleiben immer Restrisiken bestehen. Folgende Gefahren können im Zusammenhang mit der Bauweise und Ausführung dieses Elektrowerkzeugs auftreten:
  - a) Schnittverletzungen,
  - b) Gehörschäden, falls kein geeigneter Gehörschutz getragen wird,
  - c) Gesundheitsschäden, die aus Hand-Arm-Schwingungen resultieren, falls das Gerät über einen längeren Zeitraum verwendet wird oder nicht ordnungsgemäß geführt und gewartet wird.

### **WARNUNG!**

- Betreiben Sie das Gerät nicht mit beschädigtem Kabel, Netzkabel oder Netzstecker. Beschädigte Netzkabel bedeuten Lebensgefahr durch elektrischen Schlag.

## Originalzubehör/-zusatzgeräte

- Benutzen Sie nur Zubehör und Zusatzgeräte, die in der Gebrauchsanweisung angegeben sind. Der Gebrauch anderer als in der Bedienungsanleitung empfohlener Einsatzwerkzeuge oder anderen Zubehörs kann eine Verletzungsgefahr für Sie bedeuten.

### **WARNUNG!**

- Verwenden Sie kein Zubehör welches nicht von PARKSIDE empfohlen wurde. Dies kann zu elektrischem Schlag und Feuer führen.

## Vor der Inbetriebnahme

### Akku-Pack laden (siehe Abb. A)

#### **⚠ VORSICHT!**



- ▶ Ziehen Sie immer den Netzstecker, bevor Sie den Akku-Pack **8** aus dem Schnell-Ladegerät **26** nehmen bzw. einsetzen.

#### **HINWEIS**

- ▶ Laden Sie den Akku-Pack nie, wenn die Umgebungstemperatur unterhalb 10 °C oder oberhalb 40 °C liegt. Soll ein Lithium-Ionen-Akku längere Zeit gelagert werden, muss regelmäßig der Ladezustand kontrolliert werden. Der optimale Ladezustand liegt zwischen 50% und 80%. Das Lagerungsklima soll kühl und trocken sein in einer Umgebungstemperatur zwischen 0 °C und 50 °C.

- ◆ Stecken Sie den Akku-Pack **8** in das Schnell-Ladegerät **26**.
- ◆ Stecken Sie den Netzstecker in die Steckdose. Die Kontroll-LED **27** leuchtet rot.
- ◆ Die grüne Kontroll-LED **28** signalisiert Ihnen, dass der Ladevorgang abgeschlossen und der Akku-Pack **8** einsatzbereit ist.

#### **⚠ ACHTUNG!**

- ◆ Sollte die rote Kontroll-LED **27**  blinken, dann ist der Akku-Pack **8** überhitzt und kann nicht aufgeladen werden.
- ◆ Sollte die rote und grüne Kontroll-LED **27**  **28**  gemeinsam blinken, dann ist der Akku-Pack **8** defekt.
- ◆ Schieben Sie den Akku-Pack **8** in das Gerät ein.

### Akku-Pack ins Gerät einsetzen/entnehmen



#### Akku-Pack einsetzen

- ◆ Lassen Sie den Akku-Pack **8** in den hinteren Handgriff **7** einrasten.

#### Akku-Pack entnehmen

- ◆ Drücken Sie die Taste zur Entriegelung **11** und entnehmen Sie den Akku-Pack **8**.

### Akkuzustand prüfen

- ◆ Drücken Sie zum Prüfen des Akkuzustands die Taste Akkuzustand **9**  . Der Zustand bzw. die Restleistung wird in der Akku-Display-LED **10**  wie folgt angezeigt: ROT/ORANGE/GRÜN = maximale Ladung/Leistung  
ROT/ORANGE = mittlere Ladung/Leistung  
ROT = schwache Ladung – Akku aufladen

### Schultergurt befestigen/montieren

- ◆ Haken Sie den Schultergurt **29** in die Trageöse **12** ein.
- ◆ Passen Sie den Schultergurt **29** an Ihre Größe an, so dass sich die Trageöse **12** im eingehängten Zustand auf Höhe der Hüfte befindet.
- ◆ Zusätzlich können Sie die Trageöse **12** am Geräteholm **4** nach Lösen der Schraube mit Hilfe des Montagewerkzeuges **32** in der Höhe verstellen.

### Sägekette und Schwert montieren

#### **⚠ WARNUNG!**

- ▶ Schutzhandschuhe anziehen! Verletzungsgefahr durch die scharfen Schneidezähne!
- ▶ Die Kettenradabdeckung **18**, zusammen mit dem Kettenspanning **19** und der Befestigungsschraube **20** ist im Auslieferungszustand nicht am Gerät vormontiert.
- ▶ Das Wenden des Schwertes **16** ist vom Hersteller nicht vorgesehen.
- ▶ Die Kettenlaufrichtungsangabe  auf dem Schwert **16** ist bei jeder Montage einzuhalten.

- ◆ Legen Sie die Sägekette **17** auf das Schwert **16**. Achten Sie auf die Laufrichtung  der Sägekette **17** (siehe Abb. B).
- ◆ Setzen Sie das Schwert **15** mit der Aufschrift nach oben auf und führen Sie die Sägekette **17** um das Kettenrad **24**. Dabei liegt die Führungsschiene **23** über der Schwertführung **22** (siehe Abb. C).
- ◆ Setzen Sie die Kettenradabdeckung **18** auf.
- ◆ Ziehen Sie die Befestigungsschraube **20** leicht an.
- ◆ Spannen Sie jetzt die Sägekette **17** (siehe Kapitel Sägekette spannen und prüfen).
- ◆ Anschließend die Befestigungsschraube **20** fest anziehen.

## Sägekette spannen und prüfen

### **WARNUNG!**

- ▶ Schutzhandschuhe anziehen! Verletzungsgefahr durch die scharfen Schneidezähne!
- ◆ Lösen Sie die Befestigungsschraube **20**.
- ◆ Drehen Sie den Kettenspanning **19** im Uhrzeigersinn, um die Spannung zu erhöhen.
- ◆ Die Sägekette **17** muss an der Schwertunterseite anliegen. Prüfen Sie, ob sich die Sägekette **17** von Hand über das Schwert **16** ziehen lässt.
- ◆ Anschließend die Befestigungsschraube **20** fest anziehen.

### **HINWEIS**

- ▶ Eine neue Sägekette **17** längt sich und muss öfter nachgespannt werden.

## Kettenschmierung

- ◆ Entfernen Sie den Öltankdeckel **21**.
- ◆ Befüllen Sie den Öltank mit ca. 65ml Bio-Kettenöl **31**.

### **WARNUNG!**

- ▶ Niemals ohne Kettenschmierung arbeiten! Bei trocken laufender Sägekette **17** wird die Schneidgarnitur in kurzer Zeit irreparabel zerstört. Vor der Arbeit immer Kettenschmierung und Ölstand **14** im Tank überprüfen.

### **HINWEIS**

- ▶ Verwenden Sie nur Sägekettenöl. Vorzugsweise biologisch abbaubar. Verwenden Sie kein Altöl, Motoröl usw.
- ▶ Kontrollieren Sie während der Arbeit, ob die automatische Kettenschmierung funktioniert. Überprüfen Sie vor und während der Arbeit die Funktion der Kettenschmierung.

## Sägekopf an Teleskopstiel montieren

- ◆ Setzen Sie das untere Ende des Sägekopfes **13a** so auf das obere Ende der Teleskopstiele **1**, dass der Sägekopf **13a** bis zum weißen Plastikring durchgeschoben werden kann. Achten Sie darauf, dass die Nut und Aussparung ineinandergreifen.
- ◆ Drehen Sie das rote Verbindungsstück **1a** in Richtung des -Symbols auf dem Sägekopf **13a** fest.

## Sägekette schärfen

### **HINWEIS**

- ▶ In einem Schärfset finden Sie detaillierte Informationen zum Schärfvorgang.
- ▶ Alternativ benutzen Sie ein elektrisches Kettenschärfgerät und folgen Sie den Anweisungen des Herstellers.
- ▶ Im Zweifel über die Durchführung der Arbeit ist ein Austausch der Sägekette **17** vorzunehmen.

## Inbetriebnahme

### HINWEIS

- ▶ Beachten Sie den Lärmschutz und örtliche Vorschriften. Die Benutzung des Gerätes kann an bestimmten Tagen (z. B. Sonn- und Feiertagen), während bestimmter Tageszeiten (Mittagszeiten, Nachtruhe) oder in besonderen Gebieten (z. B. Kurorten, Kliniken etc.) eingeschränkt oder verboten sein.

### Ein-/Ausschalten

#### Einschalten

- ◆ Drücken Sie die Einschaltsperrleiste **5**, halten Sie diese gedrückt und drücken Sie den Ein-/Aus-Schalter **6**.
- ◆ Nach dem Startvorgang kann die Einschaltsperrleiste **5** wieder losgelassen werden.

#### Ausschalten

- ◆ Lassen Sie den EIN-/AUS-Schalter **6** los.

### Öl-Automatik prüfen

Prüfen Sie vor Arbeitsbeginn den Ölstand **14** und die Öl-Automatik.

- ◆ Schalten Sie das Gerät ein und halten Sie es über einen hellen Grund. Das Gerät darf den Boden nicht berühren.
- ◆ Wenn sich eine Ölspur zeigt, arbeitet das Gerät einwandfrei.
- ◆ Wenn sich keine Ölspur zeigt, reinigen Sie den Tropföler **25** oder lassen Sie das Gerät von unserem Kundendienst reparieren.
- ◆ Zum Reinigen wischen Sie Rückstände aus dem Tropföler **25** mit Hilfe eines Pinsels oder Lappens aus.

### Teleskopstiel verstellen

Der Teleskopstiel **1** kann stufenlos über den Schnellverschluss **2** verstellt werden.

- ◆ Lösen Sie den Schnellverschluss **2** durch drücken in Pfeilrichtung  und verändern Sie die Stiellänge durch Schieben und Ziehen.
- ◆ Schließen Sie den Schnellverschluss **2** wieder und fixieren Sie damit die gewünschte Arbeitslänge des Teleskopstieles **1**.
- ◆ Sollte sich die Schraube des Schnellverschlusses **2** gelöst haben, ziehen Sie diese wieder mit einem Innensechskantschlüssel fest.

### Griff verstellen

- ◆ Lösen Sie die Schraube des Handgriffs **3a**, bis sich der Griff **3** bewegen lässt.
- ◆ Stellen Sie den Griff **3** in die gewünschte Position.
- ◆ Drehen Sie die Schraube des Handgriffs **3a** wieder fest.

### Schnittwinkel verstellen

#### HINWEIS

- ▶ Der Schnittwinkel lässt sich in 3 Stufen verstellen.

- ◆ Entfernen Sie den Akku-Pack **8** aus dem Gerät.
- ◆ Drücken Sie die Entriegelungstaste **13**.
- ◆ Neigen Sie die Motoreinheit in die gewünschte Position.
- ◆ Lassen Sie die Entriegelungstaste **13** los und die Motoreinheit rastet ein.
- ◆ Setzen Sie den Akku-Pack **8** wieder in das Gerät ein.

## Sägetechniken

### ⚠️ WARNUNG!

- ▶ Achten Sie grundsätzlich auf das herabfallende Schnittgut.
- ▶ Beachten Sie grundsätzlich die Gefahr von zurückschlagenden Ästen.

### HINWEIS

- ▶ Legen Sie den Krallenanschlag (15) am Ast an. Dadurch arbeiten Sie sicherer und ruhiger.
- ▶ Beginnen Sie erst dann mit dem Sägen.

### Absägen eines kleinen Astes

- ◆ Sägen Sie bei kleinen Ästen (Ø 0–8 cm) von oben nach unten (siehe Abbildung).

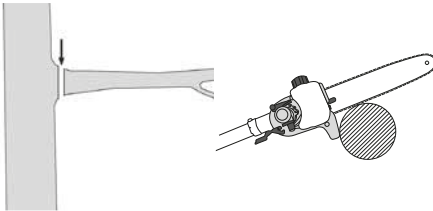

### Absägen größerer Äste

- ◆ Setzen Sie bei größeren Ästen (Ø 8–20 cm) zuerst einen Entlastungsschnitt (A) (siehe Abbildung).

### HINWEIS

- ▶ Mit winkelverstelltem Sägekopf darf kein Entlastungsschnitt durchgeführt werden. Es besteht die Gefahr des Rückschlagens und das Gerät wird unkontrollierbar.
- Der Entlastungsschnitt verhindert auch ein Abschälen der Rinde am Hauptstamm.
- ◆ Sägen Sie nun von oben (B) nach unten (A) durch.

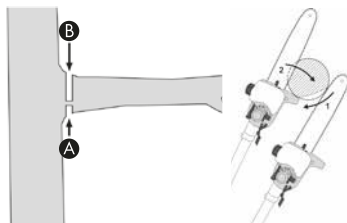

### Absägen in Teilstücken

Lange bzw. dicke Äste sollten Sie kürzen, bevor Sie den finalen Trennschnitt vornehmen (siehe Abbildung).

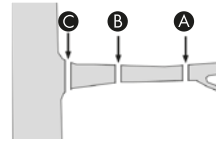

### Sicheres Arbeiten

- Halten Sie das Gerät, die Schneidgarnitur und die Schwertschutzhülle (10) in einem guten Gebrauchszustand, um Verletzungen vorzubeugen.
- Prüfen Sie nach Fallenlassen das Gerät auf signifikante Schäden oder Defekte.
- Beachten Sie den vorgeschriebenen Arbeitswinkel  $60^\circ \pm 10^\circ$ , um ein sicheres Arbeiten zu gewährleisten (siehe Abbildung).

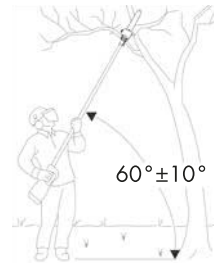

- Benutzen Sie das Gerät nicht auf einer Leiter stehend oder auf einem unsicheren Standplatz.
- Lassen Sie sich nicht zu einem unüberlegten Schnitt verleiten. Das könnte Sie selbst und andere gefährden.
- Kinder sollten beaufsichtigt werden, um sicherzustellen, dass sie nicht mit dem Gerät spielen.
- Wechseln Sie regelmäßig Ihre Arbeitsposition. Eine längere Benutzung des Gerätes kann zu vibrationsbedingten Durchblutungsstörungen der Hände führen. Sie können die Benutzungsdauer jedoch durch geeignete Handschuhe oder regelmäßige Pausen verlängern. Achten Sie darauf, dass die persönliche Verantwortung zu schlechter Durchblutung, niedrige Außentemperaturen oder große Greifkräfte beim Arbeiten die Benutzungsdauer verringern.

## Transport und Lagerung

- Für den Transport lassen Sie den Motor abkühlen und sichern Sie die Maschine vor dem Ver-rutschen, bevor Sie diese mit einem Fahrzeug transportieren. Hierbei wird sichergestellt, dass Beschädigungen oder Verletzungen verhindert werden. Der Transport eines Hochentasters erfolgt immer mit einem aufgesteckten Trans-port-schutz.
- Benutzen Sie beim Transport die Schwert-schutzhülle **30**.
- Achten Sie darauf, das Gerät beim Tragen nicht einzuschalten (siehe Abbildung).

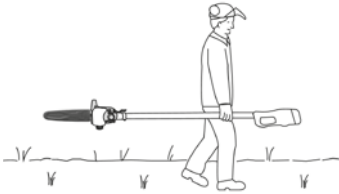

- Reinigen Sie das Gerät vor der Aufbewahrung.
- Bewahren Sie das Gerät an einem frostfreien, trockenen Ort außerhalb der Reichweite von Kindern auf.
- Lagern Sie das Gerät liegend oder gegen Umfallen gesichert.
- Entleeren Sie den Öltank. Bio-Kettenöl **31** kann verharzen.
- Zur besseren Aufbewahrung des Montagewerkzeuges **32** können Sie dieses in die Montagehalterung **33** einsetzen.

## Reinigung und Wartung



**WARNUNG! VERLETZUNGSGEFAHR!**  
Schalten Sie vor allen Arbeiten am Gerät das Gerät aus und entnehmen Sie den Akku.

- Reinigen und warten Sie das Gerät regelmäßig nach jedem Gebrauch, abhängig von den Ein-satzbedingungen. Wenn das Gerät nicht gerei-nigt wird, kann es zu Materialschäden und Fehl-funktionen kommen.
- Es dürfen keine Flüssigkeiten in das Innere der Geräte gelangen.
- Verwenden Sie zum Reinigen des Gehäuses ein trockenes Tuch. Verwenden Sie niemals Benzin, Lösungsmittel oder Reiniger, die Kunststoff an-greifen.
- Soll ein Lithium-Ionen-Akku längere Zeit gela-gert werden, muss regelmäßig der Ladezustand kontrolliert werden. Der optimale Ladezustand liegt zwischen 50 % und 80 %. Das optimale Lagerungsklima ist kühl und trocken.
- Der Hochentaster muss in regelmäßigen Ab-ständen von Sägespänen gesäubert werden. Nehmen Sie sich hierzu z. B. eine Druckluft-Ausblaspistole zur Hilfe.
- Eine neue Sägekette **17** längt sich und muss öfter nachgespannt werden.
-

## Fehlersuche Hochentaster

Problem	Mögliche Ursache	Fehlerbehebung
Sägekette 17 läuft schwer, springt ab oder hat sich verlängert	Kettenspannung ungenügend	Kettenspannung überprüfen
Kein Arbeitsfortschritt	Sägekette 17 trocken bzw. überhitzt oder hängt durch	Öl nachfüllen bzw. Sägekette 17 nachschleifen, austauschen oder spannen

## Wartungsintervalle Hochentaster

Die hier aufgeführten Angaben beziehen sich auf normale Einsatzbedingungen. Bei erschweren Bedingungen, wie z. B. starke Staubentwicklung und längeren täglichen Arbeitszeiten sind die angegebenen Intervalle entsprechend zu verkürzen.

		Vor Arbeitsbeginn	Wöchentlich	Bei Störung	Bei Beschädigung	Bei Bedarf
Geräteteil	Aktion					
Kettenschmierung	prüfen	X				
Sägekette 17	prüfen und auf Schärfzustand achten	X				
	Kettenspannung kontrollieren	X				
	schärfen					X
Führungsschiene 23	prüfen (Abnutzung, Beschädigung)	X				
	reinigen		X	X		
	entgraten		X			
	ersetzen				X	X
Kettenrad 24	prüfen		X			
	ersetzen					X

## Ersatzteilbestellung

Ersatzteile können Sie direkt über das Service-Center bestellen. Geben Sie bei der Bestellung unbedingt den Maschinentyp und die Artikelnummer an.

### HINWEIS

► Nicht aufgeführte Ersatzteile (wie z. B. Akku, Schalter) können Sie über unsere Callcenter bestellen.

## Entsorgung



### Werfen Sie Elektrowerkzeuge nicht in den Hausmüll!

Das nebenstehende Symbol einer durchgestrichenen Mülltonne auf Rädern zeigt an, dass dieses Gerät der Richtlinie 2012/19/EU unterliegt. Diese Richtlinie besagt, dass Sie dieses Gerät am Ende seiner Nutzungszeit nicht mit dem normalen Haushaltsmüll entsorgen dürfen, sondern in speziell eingerichteten Sammelstellen, Wertstoffhöfen oder Entsorgungsbetrieben abgeben müssen. **Diese Entsorgung ist für Sie kostenfrei. Schonen Sie die Umwelt und entsorgen Sie fachgerecht.**

### Für den deutschen Markt gilt

Beim Kauf eines Neugerätes haben Sie das Recht, das entsprechende Altgerät an Ihren Händler zurückzugeben. Händler von Elektro- und Elektronikgeräten mit einer Verkaufsfläche von mindestens 400 qm sowie Lebensmittelhändler mit einer Verkaufsfläche von mindestens 800 qm, die regelmäßig Elektro- und Elektronikgeräte verkaufen, sind außerdem verpflichtet, Altgeräte unentgeltlich zurückzunehmen, auch ohne dass ein Neugerät gekauft wird, wenn die Altgeräte in keiner Abmessung größer sind als 25 cm. LIDL bietet Ihnen Rücknahmemöglichkeiten direkt in den Filialen und Märkten an. Informieren Sie sich auch bei Ihrem Händler über die Rücknahmemöglichkeiten vor Ort.



Weitere Möglichkeiten zur Entsorgung des ausgedienten Produkts erfahren Sie bei Ihrer Gemeinde- oder Stadtverwaltung.



### Werfen Sie Akkus nicht in den Hausmüll!

Defekte oder verbrauchte Akkus müssen gemäß Richtlinie 2006/66/EG recycelt werden. Batterien/Akkus sind als Sondermüll zu behandeln und müssen daher durch entsprechende Stellen (Händler, Fachhändler, öffentliche kommunale Stellen, gewerbliche Entsorgungsunternehmen) umweltgerecht entsorgt werden. Batterien/Akkus können giftige Schwermetalle enthalten.

Werfen Sie Batterien/Akkus daher nicht in den Hausmüll, sondern führen Sie diese einer separaten Sammlung zu. Geben Sie Batterien/Akkus nur im entladenen Zustand zurück.



Die Verpackung besteht aus umweltfreundlichen Materialien, die Sie über die örtlichen Recyclingstellen entsorgen können.



Entsorgen Sie die Verpackung umweltgerecht. Beachten Sie die Kennzeichnung auf den verschiedenen Verpackungsmaterialien und trennen Sie diese gegebenenfalls gesondert. Die Verpackungsmaterialien sind gekennzeichnet mit Abkürzungen (a) und Ziffern (b) mit folgender Bedeutung: 1–7: Kunststoffe, 20–22: Papier und Pappe, 80–98: Verbundstoffe.



Das Produkt ist recycelbar, unterliegt einer erweiterten Herstellerverantwortung und wird getrennt gesammelt.

Entsorgen Sie Schmier- und Reinigungsmittel umweltgerecht. Beachten Sie die gesetzlichen Vorschriften.

- Geben Sie Schmiermittelreste an einer Entsorgungsstelle ab. Schmierstoffe nicht in die Kanalisation oder Gewässer gelangen lassen. Nicht in den Untergrund/Erdreich gelangen lassen. Achten Sie auf eine geeignete Unterlage. Entsorgung gemäß den behördlichen Vorschriften.
- Geben Sie verschmutztes Wartungsmaterial und Betriebsstoffe in einer dafür vorgesehenen Sammelstelle ab.

## Garantie der Kompernaß Handels GmbH

Sehr geehrte Kundin, sehr geehrter Kunde,

Sie erhalten auf dieses Gerät 3 Jahre Garantie ab Kaufdatum. Im Falle von Mängeln dieses Produkts stehen Ihnen gegen den Verkäufer des Produkts gesetzliche Rechte zu. Diese gesetzlichen Rechte werden durch unsere im Folgenden dargestellte Garantie nicht eingeschränkt.

### Garantiebedingungen

Die Garantiefrist beginnt mit dem Kaufdatum. Bitte bewahren Sie den Kassenbon gut auf. Dieser wird als Nachweis für den Kauf benötigt.

Tritt innerhalb von drei Jahren ab dem Kaufdatum dieses Produkts ein Material- oder Fabrikationsfehler auf, wird das Produkt von uns – nach unserer Wahl – für Sie kostenlos repariert, ersetzt oder der Kaufpreis erstattet. Diese Garantieleistung setzt voraus, dass innerhalb der Dreijahresfrist das defekte Gerät und der Kaufbeleg (Kassenbon) vorgelegt und schriftlich kurz beschrieben wird, worin der Mangel besteht und wann er aufgetreten ist.

Wenn der Defekt von unserer Garantie gedeckt ist, erhalten Sie das reparierte oder ein neues Produkt zurück. Mit Reparatur oder Austausch des Produkts beginnt kein neuer Garantiezeitraum.

Sie erhalten auf die Akku-Packs der X12V und X20V Team Serie 3 Jahre Garantie ab Kaufdatum.

### Garantiezeit und gesetzliche Mängelansprüche

Die Garantiezeit wird durch die Gewährleistung nicht verlängert. Dies gilt auch für ersetzte und reparierte Teile. Eventuell schon beim Kauf vorhandene Schäden und Mängel müssen sofort nach dem Auspacken gemeldet werden. Nach Ablauf der Garantiezeit anfallende Reparaturen sind kostenpflichtig.

### Garantieumfang

Das Gerät wurde nach strengen Qualitätsrichtlinien sorgfältig produziert und vor Auslieferung gewissenhaft geprüft.

Die Garantieleistung gilt für Material- oder Fabrikationsfehler. Diese Garantie erstreckt sich nicht auf Produktteile, die normaler Abnutzung ausgesetzt sind und daher als Verschleißteile angesehen werden können oder für Beschädigungen an zerbrechlichen Teilen, z. B. Schalter oder Teile, die aus Glas gefertigt sind.

Diese Garantie verfällt, wenn das Produkt beschädigt, nicht sachgemäß benutzt oder gewartet wurde. Für eine sachgemäße Benutzung des Produkts sind alle in der Bedienungsanleitung aufgeführten Anweisungen genau einzuhalten. Verwendungszwecke und Handlungen, von denen in der Bedienungsanleitung abgeraten oder vor denen gewarnt wird, sind unbedingt zu vermeiden.

Das Produkt ist nur für den privaten und nicht für den gewerblichen Gebrauch bestimmt. Bei missbräuchlicher und unsachgemäßer Behandlung, Gewaltanwendung und bei Eingriffen, die nicht von unserer autorisierten Serviceniederlassung vorgenommen wurden, erlischt die Garantie.

### Garantiezeit gilt nicht bei

- normaler Abnutzung der Akkukapazität
- gewerblichen Gebrauch des Produktes
- Beschädigung oder Veränderung des Produktes durch den Kunden
- Missachtung der Sicherheits- und Wartungsvorschriften, Bedienungsfehler
- Schäden durch Elementarereignisse

## Abwicklung im Garantiefall

Um eine schnelle Bearbeitung Ihres Anliegens zu gewährleisten, folgen Sie bitte den folgenden Hinweisen:

- Bitte halten Sie für alle Anfragen den Kassenbon und die Artikelnummer (IAN) 380747\_2110 als Nachweis für den Kauf bereit.
- Die Artikelnummer entnehmen Sie bitte dem Typenschild am Produkt, einer Gravur am Produkt, dem Titelblatt der Bedienungsanleitung (unten links) oder dem Aufkleber auf der Rück- oder Unterseite des Produktes.
- Sollten Funktionsfehler oder sonstige Mängel auftreten, kontaktieren Sie zunächst die nachfolgend benannte Serviceabteilung **telefonisch** oder per **E-Mail**.
- Ein als defekt erfasstes Produkt können Sie dann unter Beifügung des Kaufbelegs (Kassenbon) und der Angabe, worin der Mangel besteht und wann er aufgetreten ist, für Sie portofrei an die Ihnen mitgeteilte Serviceanschrift übersenden.



Auf [www.lidl-service.com](http://www.lidl-service.com) können Sie diese und viele weitere Handbücher, Produktvideos und Installationssoftware herunterladen.

Mit diesem QR-Code gelangen Sie direkt auf die Lidl-Service-Seite ([www.lidl-service.com](http://www.lidl-service.com)) und können mittels der Eingabe der Artikelnummer (IAN) 380747\_2110 Ihre Bedienungsanleitung öffnen.

## **WARNUNG!**

- ▶ Lassen Sie Ihre Geräte von der Service-stelle oder einer Elektrofachkraft und nur mit Original-Ersatzteilen reparieren. Damit wird sichergestellt, dass die Sicherheit des Gerätes erhalten bleibt.

## Service

### **Service Deutschland**

Tel.: 0800 5435 111 (Kostenfrei aus dem dt. Festnetz/Mobilfunknetz)  
E-Mail: [kompernass@lidl.de](mailto:kompernass@lidl.de)

### **Service Österreich**

Tel.: 0820 201 222  
E-Mail: [kompernass@lidl.at](mailto:kompernass@lidl.at)

### **Service Schweiz**

Tel.: 0842 665566 (0,08 CHF/Min., Mobilfunk max. 0,40 CHF/Min.)  
E-Mail: [kompernass@lidl.ch](mailto:kompernass@lidl.ch)

**IAN 380747\_2110**

## Importeur

Bitte beachten Sie, dass die folgende Anschrift keine Serviceanschrift ist. Kontaktieren Sie zunächst die benannte Servicestelle.

KOMPERNASS HANDELS GMBH  
BURGSTRASSE 21  
44867 BOCHUM  
DEUTSCHLAND  
[www.kompernass.com](http://www.kompernass.com)

## Original-Konformitätserklärung

Wir, KOMPERNASS HANDELS GMBH, Dokumentenverantwortlicher: Herr Semi Uguzlu, BURGSTR. 21, 44867 BOCHUM, DEUTSCHLAND, erklären hiermit, dass dieses Produkt mit den folgenden Normen, normativen Dokumenten und EG-Richtlinien übereinstimmt:

### Maschinenrichtlinie

(2006/42/EG)

### Elektromagnetische Verträglichkeit

(2014/30/EU)

### RoHS-Richtlinie

(2011/65/EU)\*

\* Die alleinige Verantwortung für die Ausstellung dieser Konformitätserklärung trägt der Hersteller. Der oben beschriebene Gegenstand der Erklärung erfüllt die Vorschriften der Richtlinie 2011/65/EU des Europäischen Parlaments und des Rates vom 8. Juni 2011 zur Beschränkung der Verwendung bestimmter gefährlicher Stoffe in Elektro- und Elektronikgeräten.

### Outdoor-Richtlinie

(2005/88/EC); (2000/14/EC)

### Schallleistungspegel LWA

Gemessen: 92,2 dB (A); Garantiert: 95 dB (A)

### Angewandte harmonisierte Normen

EN 62841-1:2015

EN ISO 11680-1: 2011

EN 55014-1:2017/A11:2020

EN 55014-2:2015

EN IEC 63000:2018

**Typ/Gerätebezeichnung:** Akku-Hochentaster 20 V PAHE 20-Li C3

**Herstellungsjahr:** 01-2022

**Auftragsnummer:** IAN 380747\_2110

Bochum, 29.12.2021



Semi Uguzlu

- Qualitätsmanager -

Technische Änderungen im Sinne der Weiterentwicklung sind vorbehalten.

## Ersatz-Akku-Bestellung

Wenn Sie einen Ersatz-Akku für Ihr Gerät bestellen möchten, so können Sie dies entweder bequem im Internet unter [www.kompennass.com](http://www.kompennass.com) oder telefonisch abwickeln.

Dieser Artikel kann aufgrund begrenzter Vorratsmenge nach kurzer Zeit ausverkauft sein.



### HINWEIS

- ▶ Die Bestellung von Ersatzteilen kann in einigen Ländern nicht online vorgenommen werden. Kontaktieren Sie in diesem Fall bitte die Service-Hotline.

## Telefonische Bestellung

- DE** Service Deutschland Tel.: 0800 5435 111 (Kostenfrei aus dem dt. Festnetz/Mobilfunknetz)
- AT** Service Österreich Tel.: 0820 201 222
- CH** Service Schweiz Tel.: 0842 665566 (0,08 CHF/Min., Mobilfunk max. 0,40 CHF/Min.)

Um eine schnelle Bearbeitung Ihrer Bestellung zu gewährleisten, halten Sie bitte für alle Anfragen die Artikelnummer (380747\_2110) des Gerätes bereit. Die Artikelnummer entnehmen Sie bitte dem Typenschild oder dem Titelblatt dieser Anleitung.

# Table des matières

<b>Introduction</b> .....	<b>46</b>
Utilisation conforme à l'usage prévu .....	46
Équipement .....	46
Matériel livré .....	47
Caractéristiques techniques .....	47
<b>Avertissements de sécurité généraux pour l'outil électrique</b> .....	<b>49</b>
1. Sécurité de la zone de travail .....	49
2. Sécurité électrique .....	49
3. Sécurité des personnes .....	49
4. Utilisation et entretien de l'outil électrique .....	50
5. Utilisation des outils fonctionnant sur batteries et précautions d'emploi .....	51
6. Entretien .....	51
Consignes de sécurité spécifiques à l'élagueuse sur perche .....	51
Mesures de prudence contre le rebond .....	52
Consignes de sécurité approfondies .....	53
Consignes de sécurité relatives aux chargeurs .....	54
Accessoires/équipements supplémentaires d'origine .....	55
<b>Avant la mise en service</b> .....	<b>55</b>
Recharger le pack d'accus (voir fig. A) .....	55
Mettre le pack d'accus dans l'appareil/l'en retirer .....	56
Contrôler l'état de l'accu .....	56
Fixation/montage de la bandoulière .....	56
Monter la chaîne de scie et la lame .....	56
Tendre et vérifier la chaîne de scie .....	56
Lubrification de la chaîne .....	57
Monter la tête de scie sur la perche télescopique .....	57
Affûter la chaîne de scie .....	57
<b>Mise en service</b> .....	<b>57</b>
Mise en marche/mise hors service .....	57
Vérifier l'huilage automatique .....	58
Ajuster la perche télescopique .....	58
Réglage de la poignée .....	58
Régler l'angle de coupe .....	58
Techniques de sciage .....	58
Travail sûr .....	59
<b>Transport et stockage</b> .....	<b>60</b>
<b>Nettoyage et maintenance</b> .....	<b>60</b>
<b>Résolution de problèmes de l'élagueuse sur perche</b> .....	<b>61</b>
<b>Intervalles de maintenance de l'élagueuse sur perche</b> .....	<b>61</b>
Commande de pièces de rechange .....	61
<b>Mise au rebut</b> .....	<b>62</b>
<b>Garantie pour Kompernass Handels GmbH pour la Belgique</b> .....	<b>63</b>
<b>Garantie pour Kompernass Handels GmbH pour la France</b> .....	<b>64</b>
<b>Service après-vente</b> .....	<b>66</b>
<b>Importateur</b> .....	<b>66</b>
<b>Traduction de la déclaration de conformité originale</b> .....	<b>67</b>
<b>Commande d'accu de rechange</b> .....	<b>68</b>
Commande téléphonique .....	68

# ÉLAGUEUSE SUR PERCHE SANS FIL 20 V PAHE 20-Li C3





## Introduction

Nous vous félicitons pour l'achat de votre nouvel appareil. Vous venez ainsi d'opter pour un produit de grande qualité. Le mode d'emploi fait partie de ce produit. Il contient des remarques importantes concernant la sécurité, l'usage et la mise au rebut. Avant d'utiliser le produit, veuillez vous familiariser avec toutes les consignes d'utilisation et de sécurité. N'utilisez le produit que conformément aux consignes et pour les domaines d'utilisation prévus. Si vous cédez le produit à un tiers, remettez-lui également tous les documents.

## Utilisation conforme à l'usage prévu

Cet appareil sert à élaguer les arbres. Il n'a pas été conçu pour scier les branches de fort diamètre, abattre les arbres et scier des matériaux comme la maçonnerie, le plastique ou des produits alimentaires. N'utilisez l'appareil que conformément aux consignes et pour les domaines d'utilisation prévus. L'appareil n'est pas conçu pour un usage professionnel. L'appareil est conçu pour être utilisé par des adultes. Cet appareil n'est pas destiné à l'usage par des personnes (enfants compris) présentant des aptitudes physiques, sensorielles ou intellectuelles restreintes, ou qui manquent de l'expérience et/ou des connaissances requises. Il est interdit d'utiliser l'appareil en cas de pluie ou dans un environnement humide. Évitez d'utiliser l'élagueuse à une température ambiante inférieure à 10 °C. Toute utilisation autre ou modification de l'appareil est considérée comme non conforme et s'accompagne de risques d'accident non négligeables. Le fabricant n'assume aucune responsabilité pour les dommages résultant d'une utilisation non conforme à l'usage prévu.

## Équipement

- ❶ Perche télescopique
- ❶a Pièce de raccordement
- ❷ Fermeture rapide pour perche télescopique
- ❸ Poignée
- ❸a Vis de la poignée
- ❹ Longeron de l'appareil
- ❺ Verrouillage de sécurité
- ❻ Interrupteur MARCHE/ARRÊT
- ❼ Poignée arrière
- ❽ Pack d'accus\*
- ❾ Touche d'état accu 
- ❿ LED d'affichage d'état de l'accu 
- ⓫ Touche déverrouillage du pack d'accus
- ⓫a Anneau de transport
- ⓫b Relâcher le bouton pour l'angle de coupe
- ⓫c Tête de scie
- ⓫d Regard de niveau d'huile
- ⓫e Butée
- ⓫f Lame
- ⓫g Chaîne de scie
- ⓫h Cache de pignon
- ⓫i Bague de tension de chaîne
- ⓫j Vis de fixation
- ⓫k Bouchon du réservoir à huile
- ⓫l Guide-lame
- ⓫m Rail de guidage
- ⓫n Pignon
- ⓫o Huileur par gouttes
- ⓫p Chargeur rapide\*
- ⓫q LED rouge de contrôle de charge 
- ⓫r LED verte de contrôle de charge 
- ⓫s Bandoulière
- ⓫t Gaine protectrice pour la lame
- ⓫u Huile pour chaîne bio
- ⓫v Outil de montage
- ⓫w Fixation de montage pour l'outil de montage

## Matériel livré

- 1 Élagueuse sur perche sans fil 20 V
- 1 tête de scie
- 1 Bandoulière
- 1 Gaine protectrice pour la lame
- 1 Lame
- 1 Chaîne de scie
- 100 ml d'huile bio pour chaîne
- 1 Outil de montage
- 1 Mode d'emploi

## Caractéristiques techniques

### Élagueuse sur perche sans fil 20 V

#### PAHE 20-Li C3

Tension nominale	20 V $\equiv$ (courant continu)
Vitesse max.	2500 min <sup>-1</sup>
Vitesse de la chaîne	5 m/s max.
Poids (sans accu, outil de coupe et ceinture de port)	env. 2,6 kg
Volume du réservoir à huile	65 cm <sup>3</sup>
Longueur de coupe	env. 200 mm
Lame	8" AM08-33-507P
Chaîne de scie	050 33E

### Utiliser l'outil sans fil uniquement avec l'accu suivant PAP 20 A3\*

Type	LITHIUM-IONS
Tension nominale	20 V $\equiv$ (courant continu)
Capacité	4000 mAh/80 Wh
Cellules	10

### Pour charger l'outil sans fil, utilisez uniquement le chargeur rapide pour accu suivant PLG 20 A2\*

#### ENTRÉE/Input

Tension nominale	230-240 V $\sim$ , 50 Hz (courant alternatif)
Puissance nominale absorbée	85 W
Fusible (interne)	3,15 A

#### SORTIE/Output

Tension nominale	21,5 V $\equiv$ (courant continu)
Courant nominal	3,5 A
Temps de charge	env. 80 min
Classe de protection	II/ (double isolation)

\* BATTERIE ET CHARGEUR NON INCLUS DANS LA LIVRAISON

#### Valeurs d'émissions sonores

Valeur de mesure du bruit déterminée conf. à la norme EN 62841-1 et EN ISO 11680-1. Le niveau de bruit A pondéré typique de l'outil électrique sur l'emplacement de l'utilisateur est de :

Niveau de pression acoustique	$L_{pA} = 82,4$ dB (A)
Imprécision	$K_{pA} = 3$ dB
Niveau de puissance acoustique	$L_{WA} = 92,2$ dB (A)
Imprécision	$K_{WA} = 2,35$ dB
Niveau de puissance acoustique garanti	$L_{WA} = 95$ dB (A)



#### Porter une protection auditive !

Valeurs totales des vibrations déterminées (pour chaque poignée) selon la norme EN 62841-1 et EN ISO 11680-1 :

Vibration au niveau de la poignée avant	Valeur d'émission des vibrations	$a_{h,D} = 2,689$ m/s <sup>2</sup>
	Imprécision	$K = 1,5$ m/s <sup>2</sup>
Vibration au niveau de la poignée arrière	Valeur d'émission des vibrations	$a_{h,D} = 2,220$ m/s <sup>2</sup>
	Imprécision	$K = 1,5$ m/s <sup>2</sup>

#### AVERTISSEMENT !

- Le niveau de pression acoustique doit être réduit en fonction de l'utilisation et des travaux à réaliser, de manière à éviter toute entrave à la santé. Le niveau de pression acoustique au poste de travail peut dépasser 80 dB (A). Dans ce cas, des mesures d'insonorisation sont nécessaires pour l'utilisateur (par ex. port d'une protection auditive).
- Réduisez également les risques de vibrations tels que le risque d'une maladie des doigts morts grâce à des pauses de travail fréquentes durant lesquelles vous frottez par ex. les paumes des mains l'une contre l'autre !

**REMARQUE**

- ▶ Les valeurs d'émission de vibrations et les valeurs d'émissions sonores indiquées ont été mesurées conformément à une méthode de mesure normée et peuvent être utilisées pour comparer des outils électriques.
- ▶ Les valeurs d'émission de vibrations et les valeurs d'émissions sonores indiquées peuvent également être utilisées pour une évaluation préliminaire de la sollicitation.

**⚠ AVERTISSEMENT !**

- ▶ Pendant l'utilisation effective de l'outil électrique, les émissions de vibrations et sonores peuvent différer des valeurs indiquées en fonction de la manière dont l'outil électrique est utilisé, et en particulier en fonction du type de pièce à usiner.
- ▶ Il faut fixer des mesures de sécurité, visant à protéger l'utilisateur, qui reposent sur une estimation de la sollicitation vibratoire pendant les conditions d'utilisation effectives (à ce titre, toutes les parts du cycle de travail doivent être prises en compte, par exemple les durées pendant lesquelles l'outil électrique est éteint et celles pendant lesquelles il est allumé mais fonctionne sans charge).

**Explication des plaques signalétiques sur l'appareil :**



**Lisez le mode d'emploi et les instructions avant la mise en service !**



**Porter des gants de protection !**



**Porter des chaussures de sécurité !**



**Porter une protection auditive !**



**Porter un casque de protection !**



**Porter des lunettes de protection !**



**Éloignez les personnes qui se trouvent à proximité de l'appareil !**



**Interdit ! N'utilisez jamais la tronçonneuse d'une seule main !**



**Utilisez toujours la tronçonneuse des deux mains !**



**Attention au risque de rebond ! Évitez toute entrée en contact de la pointe de la lame avec un objet !**



**Protéger l'appareil de la pluie ou de l'humidité !**

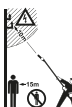

**Danger de mort par électrocution ! Tenez-vous à au moins 10 m des lignes électriques aériennes et à au moins 15 m des autres personnes.**



**Attention ! Chute d'objets. En particulier lors de la coupe au-dessus de la tête.**



**Faites attention aux pièces projetées !**



**Attention ! Risque de blessures dû à la lame en service.**



**Indication du niveau de puissance acoustique LWA en dB.**



**Avant d'effectuer des travaux de maintenance, éteignez l'appareil et retirez l'accu !**



**Le plein du réservoir suffit pour env. 15 minutes de fonctionnement d'affilée.**



**Sens de rotation de la chaîne de scie !**



**Bouchon du réservoir à huile**

MIN/MAX

**Indicateur de niveau minimum/maximum du réservoir d'huile.**



**Serrage!**



Résoudre!



La direction de la flèche marque la position sélectionnée.



Appuyez dans le sens de la flèche.



## Avertissements de sécurité généraux pour l'outil électrique

### REMARQUE

- Les réglementations nationales peuvent restreindre l'utilisation de l'appareil.

### ⚠ AVERTISSEMENT !

- Lire tous les avertissements de sécurité, les instructions, les illustrations et les spécifications fournis avec cet outil électrique. Ne pas suivre les instructions énumérées ci-dessous peut provoquer un choc électrique, un incendie et/ou une blessure sérieuse.

**Conserver tous les avertissements et toutes les instructions pour pouvoir s'y reporter ultérieurement.**

Le terme „outil électrique“ dans les avertissements fait référence à votre outil électrique alimenté par le secteur (avec cordon d'alimentation) ou votre outil électrique fonctionnant sur batterie (sans cordon d'alimentation).

## 1. Sécurité de la zone de travail

- Conserver la zone de travail propre et bien éclairée. Les zones en désordre ou sombres sont propices aux accidents.
- Ne pas faire fonctionner les outils électriques en atmosphère explosive, par exemple en présence de liquides inflammables, de gaz ou de poussières. Les outils électriques produisent des étincelles qui peuvent enflammer les poussières ou les fumées.
- Maintenir les enfants et les personnes présentes à l'écart pendant l'utilisation de l'outil électrique. Les distractions peuvent vous faire perdre le contrôle de l'outil.

## 2. Sécurité électrique

- Il faut que les fiches de l'outil électrique soient adaptées au socle. Ne jamais modifier la fiche de quelque façon que ce soit. Ne pas utiliser d'adaptateurs avec des outils électriques à branchement de terre. Des fiches non modifiées et des socles adaptés réduisent le risque de choc électrique.
- Éviter tout contact du corps avec des surfaces reliées à la terre telles que les tuyaux, les radiateurs, les cuisinières et les réfrigérateurs. Il existe un risque accru de choc électrique si votre corps est relié à la terre.
- Ne pas exposer les outils électriques à la pluie ou à des conditions humides. La pénétration d'eau à l'intérieur d'un outil électrique augmente le risque de choc électrique.
- Ne pas maltraiter le cordon. Ne jamais utiliser le cordon pour porter, tirer ou débrancher l'outil électrique. Maintenir le cordon à l'écart de la chaleur, du lubrifiant, des arêtes vives ou des parties en mouvement. Des cordons endommagés ou emmêlés augmentent le risque de choc électrique.
- Lorsqu'on utilise un outil électrique à l'extérieur, utiliser un prolongateur adapté à l'utilisation extérieure. L'utilisation d'un cordon adapté à l'utilisation extérieure réduit le risque de choc électrique.
- Si l'usage d'un outil électrique dans un emplacement humide est inévitable, utiliser une alimentation protégée par un dispositif à courant différentiel résiduel (RCD). L'usage d'un RCD réduit le risque de choc électrique.

## 3. Sécurité des personnes

- Rester vigilant, regarder ce que vous êtes en train de faire et faire preuve de bon sens dans votre utilisation de l'outil électrique. Ne pas utiliser un outil électrique lorsque vous êtes fatigué ou sous l'emprise de drogues, de l'alcool ou de médicaments. Un moment d'inattention en cours d'utilisation d'un outil électrique peut entraîner des blessures graves.

- b) Utiliser un équipement de protection individuelle. Toujours porter une protection pour les yeux. Les équipements de protection individuelle tels que les masques contre les poussières, les chaussures de sécurité antidérapantes, les casques ou les protections auditives utilisés pour les conditions appropriées réduisent les blessures.
- c) Éviter tout démarrage intempestif. S'assurer que l'interrupteur est en position arrêt avant de brancher l'outil au secteur et/ou au bloc de batteries, de le ramasser ou de le porter. Porter les outils électriques en ayant le doigt sur l'interrupteur ou brancher des outils électriques dont l'interrupteur est en position marche est source d'accidents.
- d) Retirer toute clé de réglage avant de mettre l'outil électrique en marche. Une clé laissée fixée sur une partie tournante de l'outil électrique peut donner lieu à des blessures.
- e) Ne pas se précipiter. Garder une position et un équilibre adaptés à tout moment. Cela permet un meilleur contrôle de l'outil électrique dans des situations inattendues.
- f) S'habiller de manière adaptée. Ne pas porter de vêtements amples ou de bijoux. Garder les cheveux et les vêtements à distance des parties en mouvement. Des vêtements amples, des bijoux ou les cheveux longs peuvent être pris dans des parties en mouvement.
- g) Si des dispositifs sont fournis pour le raccordement d'équipements pour l'extraction et la récupération des poussières, s'assurer qu'ils sont connectés et correctement utilisés. Utiliser des collecteurs de poussière peut réduire les risques dus aux poussières.
- h) Rester vigilant et ne pas négliger les principes de sécurité de l'outil sous prétexte que vous avez l'habitude de l'utiliser. Une fraction de seconde d'inattention peut provoquer une blessure grave.

#### 4. Utilisation et entretien de l'outil électrique

- a) Ne pas forcer l'outil électrique. Utiliser l'outil électrique adapté à votre application. L'outil électrique adapté réalise mieux le travail et de manière plus sûre au régime pour lequel il a été construit.
- b) Ne pas utiliser l'outil électrique si l'interrupteur ne permet pas de passer de l'état de marche à arrêt et inversement. Tout outil électrique qui ne peut pas être commandé par l'interrupteur est dangereux et il faut le réparer.
- c) Débrancher la fiche de la source d'alimentation et/ou enlever le bloc de batteries, s'il est amovible, avant tout réglage, changement d'accessoires ou avant de ranger l'outil électrique. De telles mesures de sécurité préventives réduisent le risque de démarrage accidentel de l'outil électrique.
- d) Conserver les outils électriques à l'arrêt hors de la portée des enfants et ne pas permettre à des personnes ne connaissant pas l'outil électrique ou les présentes instructions de le faire fonctionner. Les outils électriques sont dangereux entre les mains d'utilisateurs novices.
- e) Observer la maintenance des outils électriques et des accessoires. Vérifier qu'il n'y a pas de mauvais alignement ou de blocage des parties mobiles, des pièces cassées ou toute autre condition pouvant affecter le fonctionnement de l'outil électrique. En cas de dommages, faire réparer l'outil électrique avant de l'utiliser. De nombreux accidents sont dus à des outils électriques mal entretenus.
- f) Garder affûtés et propres les outils permettant de couper. Des outils destinés à couper correctement entretenus avec des pièces coupantes tranchantes sont moins susceptibles de bloquer et sont plus faciles à contrôler.
- g) Utiliser l'outil électrique, les accessoires et les lames etc., conformément à ces instructions, en tenant compte des conditions de travail et du travail à réaliser. L'utilisation de l'outil électrique pour des opérations différentes de celles prévues peut donner lieu à des situations dangereuses.

- h) Il faut que les poignées et les surfaces de préhension restent sèches, propres et dépourvues d'huiles et de graisses. Des poignées et des surfaces de préhension glissantes rendent impossibles la manipulation et le contrôle en toute sécurité de l'outil dans les situations inattendues.

## 5. Utilisation des outils fonctionnant sur batteries et précautions d'emploi

- a) Ne recharger qu'avec le chargeur spécifié par le fabricant. Un chargeur qui est adapté à un type de bloc de batteries peut créer un risque de feu lorsqu'il est utilisé avec un autre type de bloc de batteries.
- b) N'utiliser les outils électriques qu'avec des blocs de batteries spécifiquement désignés. L'utilisation de tout autre bloc de batteries peut créer un risque de blessure et de feu.
- c) Lorsqu'un bloc de batteries n'est pas utilisé, le maintenir à l'écart de tout autre objet métallique, par exemple trombones, pièces de monnaie, clés, clous, vis ou autres objets de petite taille qui peuvent donner lieu à une connexion d'une borne à une autre. Le court-circuitage des bornes d'une batterie entre elles peut causer des brûlures ou un feu.
- d) Dans de mauvaises conditions, du liquide peut être éjecté de la batterie; éviter tout contact. En cas de contact accidentel, nettoyer à l'eau. Si le liquide entre en contact avec les yeux, rechercher en plus une aide médicale. Le liquide éjecté des batteries peut causer des irritations ou des brûlures.
- e) Ne pas utiliser un bloc de batteries ou un outil fonctionnant sur batteries qui a été endommagé ou modifié. Les batteries endommagées ou modifiées peuvent avoir un comportement imprévisible provoquant un feu, une explosion ou un risque de blessure.
- f) Ne pas exposer un bloc de batteries ou un outil fonctionnant sur batteries au feu ou à une température excessive. Une exposition au feu ou à une température supérieure à 130 °C (265 °F) peut provoquer une explosion.

- g) Suivre toutes les instructions de charge et ne pas charger le bloc de batteries ou l'outil fonctionnant sur batteries hors de la plage de températures spécifiée dans les instructions. Un chargement incorrect ou à des températures hors de la plage spécifiée de températures peut endommager la batterie et augmenter le risque de feu.



**ATTENTION ! RISQUE D'EXPLOSION !**  
Ne rechargez jamais des piles non rechargeables.



**Protégez l'accu de la chaleur, par ex. aussi du rayonnement solaire continu, du feu, de l'eau et de l'humidité.** Il y a un risque d'explosion.

## 6. Entretien

- a) Faire entretenir l'outil électrique par un réparateur qualifié utilisant uniquement des pièces de rechange identiques. Cela assure le maintien de la sécurité de l'outil électrique.
- b) Ne jamais effectuer d'opération d'entretien sur des blocs de batteries endommagés. Il convient que l'entretien des blocs de batteries ne soit effectué que par le fabricant ou les fournisseurs de service autorisés.

## Consignes de sécurité spécifiques à l'élagueuse sur perche

- Portez toujours un casque de protection, une protection auditive et des gants de sécurité. Portez aussi une protection oculaire pour ne pas recevoir de projections d'huile ou de poussière de sciure dans les yeux. Portez un masque anti-poussière.
- N'utilisez jamais l'appareil debout sur une échelle.
- Ne vous penchez pas trop en avant lors de l'utilisation de l'appareil. Veillez à une posture stable et à toujours garder l'équilibre. Utilisez la ceinture de port comprise dans le matériel livré pour répartir le poids de manière uniforme sur le corps.
- Portez des bottes robustes et anti-dérapantes.
- N'utilisez pas l'appareil par temps pluie ou en présence d'humidité.

- N'utilisez pas l'appareil à proximité de lignes électriques. Respectez une distance minimum de 10 m avec les lignes électriques aériennes.
- Ne vous tenez pas en-dessous des branches à couper afin d'éviter des blessures causées par la chute de branches. Pensez au retour brutal de branches afin d'éviter toute blessure. Travaillez en respectant un angle de 60 ° env.
- Pensez en permanence au risque de rebond brutal de l'appareil.
- Ne surveillez pas uniquement les branches à couper, mais également le matériel qui tombe pour ne pas trébucher.
- Faites une pause d'une heure au moins toutes les 30 minutes de travail.
- Portez toujours des gants de protection.
- Recouvrez le rail de guidage et la chaîne avec le cache lors du transport et du stockage.
- N'utilisez pas l'appareil dans un environnement explosif ni à proximité de liquides, de gaz ou de vapeurs inflammables. Les étincelles produites par la machine risquent d'enflammer ces vapeurs ou ces gaz.
- La prise de courant utilisée doit être compatible avec la fiche secteur. Ne modifiez jamais la fiche secteur, vous risqueriez de vous électrocuter.
- Pour débrancher l'appareil de la prise secteur, ne tirez pas le cordon d'alimentation mais la fiche secteur. N'utilisez pas le cordon d'alimentation pour tirer ou transporter l'appareil. Maintenir le cordon d'alimentation à l'écart de la chaleur, de l'huile, des arêtes ou des parties en mouvement.
- Retirez le pack d'accus à la fin du travail ou pour les travaux de nettoyage et de maintenance sur l'appareil.
- Évitez tout démarrage involontaire de l'appareil.
- Les appareils dont l'interrupteur est défectueux doivent être immédiatement réparés afin d'éviter tout dommage et blessure.

- Entrez l'appareil hors de portée des enfants. Seules des personnes familiarisées avec ce mode d'emploi et avec l'appareil peuvent l'utiliser.
- Entretenez soigneusement vos outils électriques. Vérifier qu'il n'y a pas de mauvais alignement ou de blocage des parties mobiles, des pièces cassées ou toute autre condition pouvant affecter le fonctionnement de l'outil. En cas de dommages, faire réparer l'outil avant de l'utiliser. De nombreux accidents sont dus à des outils mal entretenus.
- Garder affûtés et propres les outils permettant de couper. Des outils destinés à couper correctement entretenus avec des pièces coupantes tranchantes sont moins susceptibles de bloquer et sont plus faciles à contrôler.
- Faire entretenir l'appareil par du personnel qualifié. Utilisez uniquement les pièces détachées d'origine recommandées par le fabricant.

## Mesures de prudence contre le rebond

### **⚠ ATTENTION AU REBOND !**

- ▶ Pendant le travail, l'appareil risque de rebondir. Il y a risque de blessure. La prudence ainsi que la technique de coupe adaptée permettent d'éviter les rebonds.
- Un contact avec la pointe du rail peut dans certains cas entraîner une réaction inattendue vers l'arrière, durant laquelle le rail de guidage 23 est renvoyé brutalement vers le haut et en direction de l'utilisateur (voir fig. 1).

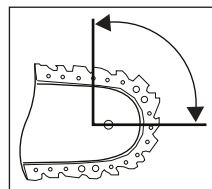

Fig. 1

- Un rebond peut survenir lorsque la pointe du rail de guidage 23 touche un objet ou lorsque le bois s'incurve et que la chaîne de scie 17 se bloque (voir fig. 2).

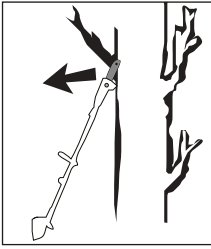

Fig. 2

- Le grippage de la chaîne de scie 17 sur le bord supérieur du rail de guidage 23 peut entraîner un brusque rebond du rail en direction de l'utilisateur.
- Chacune de ces réactions peut entraîner une perte de contrôle de la scie et d'éventuelles blessures graves. Ne vous fiez pas uniquement aux dispositifs de sécurité intégrés dans la tronçonneuse. En tant qu'utilisateur d'une tronçonneuse, prenez différentes mesures afin de travailler sans accident et sans vous blesser. Un recul résulte d'une utilisation incorrecte ou inappropriée de l'outil électrique. Des mesures de prudence adaptées, comme celles décrites ci-dessous, permettent de l'éviter :
- **Tenez bien la tronçonneuse des deux mains, les pouces et les doigts entourant les poignées de la tronçonneuse. Placez votre corps et vos bras dans une position dans laquelle vous pouvez résister aux forces de rebond.** Lorsque des mesures adaptées ont été prises, l'utilisateur peut alors maîtriser les forces de rebond. Ne jamais lâcher la tronçonneuse.
- **Évitez une posture anormale.** Ceci permet d'éviter un contact involontaire avec la pointe du rail et de mieux contrôler la tronçonneuse lors de situations inattendues.
- **Utilisez toujours les rails de remplacement et les chaînes de scie préconisés par le fabricant.** De mauvais rails et chaînes à scie de rechange peuvent entraîner l'arrachage de la chaîne de scie et/ou un rebond.
- **Respectez les instructions du fabricant concernant l'affûtage et la maintenance de la chaîne de scie.** Des limiteurs de profondeur trop bas augmentent la tendance au rebond.

- **Ne sciez pas avec la pointe de la lame.** Il y a risque de rebond.
- **Veillez à ce qu'aucun objet sur lequel vous pourriez trébucher ne se trouve par terre.**

### Consignes de sécurité approfondies

#### ⚠ PRUDENCE ! RISQUE DE BLESSURES !

- ▶ Ne touchez jamais l'appareil en marche au-dessus de la poignée 3, vous risqueriez de vous blesser !
- Durant l'utilisation, aucune autre personne ou aucun animal ne doit se trouver dans un périmètre de 15 mètres. L'utilisateur est responsable envers les tierces personnes dans la zone de travail.
- Maintenez l'appareil, les parties coupantes et la gaine protectrice pour la lame en bon état afin d'éviter des blessures.
- Contrôlez l'appareil avant chaque utilisation pour vérifier l'absence de pièces usées, mal fixées ou déformées. Cela garantit le maintien de la sécurité de l'appareil.
- Il faut surveiller les enfants pour être sûr qu'ils ne jouent pas avec l'appareil.
- Utilisez uniquement l'appareil lorsque vous vous êtes familiarisé avec ce dernier.
- Ne travaillez pas avec un appareil endommagé, incomplet ou modifié sans l'autorisation du fabricant. N'utilisez jamais l'appareil avec un équipement de protection défectueux. N'utilisez pas l'appareil si l'interrupteur Marche/Arrêt est défectueux. Avant l'utilisation, vérifiez l'état de sûreté de l'appareil, en particulier de la lame et de la chaîne de scie. Si vous avez laissé tomber l'appareil, vérifiez que celui-ci ne présente pas de dommages ou défauts importants.
- Ne démarrez jamais l'appareil avant que la lame, la chaîne de scie et le cache de pignon ne soient correctement montés.
- Assurez-vous que l'appareil n'entre pas en contact lors du démarrage et pendant le travail avec le sol, des pierres, du fil ou d'autres corps étrangers. Éteignez l'appareil avant de le poser.

- L'appareil n'est conçu que pour être utilisé à deux mains. Ne l'utilisez jamais d'une main.
- Ne tenez l'appareil que par ses poignées isolées vu que la chaîne de scie risque d'entrer en contact avec des lignes électriques cachées. Si la chaîne de scie entre en contact avec une ligne sous tension, cela peut mettre des pièces métalliques de l'appareil sous tension et provoquer une électrocution.
- Lorsque vous changez de site, vérifiez bien que l'appareil est éteint et que le doigt ne touche pas l'interrupteur Marche/Arrêt. Portez l'appareil avec la chaîne de scie et la lame regardant en arrière. Avant le transport, enfillez la gaine protectrice pour la lame.
- Lors de chaque coupe, appliquez fermement la butée dentée **15** et ne commencez à scier qu'ensuite.
- Soyez particulièrement prudent pendant le sciage des petites touffes et branches minces. Les matériaux minces peuvent rester coincés dans la chaîne de scie et vous percuter ou vous faire perdre l'équilibre.
- Ne coupez pas de bois posé sur le sol et n'essayez pas de scier des racines dépassant du sol. Évitez dans tous les cas que la chaîne de scie ne plonge dans la terre, cette dernière s'émuousserait sinon immédiatement.
- Lorsque vous sciez une branche sous tension mécanique, attention à un mouvement de rappel brusque lorsque le bois se détend. Il y a risque de blessure.
- Si les parties coupantes restent bloquées ou coincées dans la ramure, ne tentez jamais de dégager l'appareil de force. Éteignez immédiatement l'appareil et ne le rallumez qu'après avoir supprimé la cause du blocage. Il y a risque de blessures !
- Il est recommandé de suivre un cours sur l'utilisation et la maintenance de l'élagueuse, ainsi qu'un cours de secourisme. En cas de non-utilisation sur une longue période et à titre d'exercice, vous devez toujours commencer par des coupes simples dans du bois en appui sûr pour vous familiariser de nouveau avec l'appareil.

## Consignes de sécurité relatives aux chargeurs

- Cet appareil peut être utilisé par des enfants à partir de 8 ans et par des personnes ayant des capacités physiques, sensorielles ou mentales réduites ou disposant de peu d'expérience et/ou de connaissances, à condition qu'ils soient surveillés ou qu'ils aient été initiés à l'utilisation sécurisée de l'appareil et qu'ils aient compris les dangers en résultant. Les enfants ne doivent pas jouer avec l'appareil. Il est interdit aux enfants de nettoyer ou d'entretenir l'appareil sans surveillance.



Le chargeur convient uniquement à une exploitation en intérieur.

- Si le cordon d'alimentation de l'appareil est endommagé, il doit être remplacé par le fabricant, son service après-vente ou une personne de qualification similaire afin d'éviter tout risque.

### **ATTENTION !**

- ◆ Ce chargeur ne peut charger que les batteries suivantes: PAP 20 A1/PAP 20 A2/PAP 20 A3/PAP 20 B1/PAP 20 B3/PAPS 204 A1/PAPS 208 A1.
- ◆ Une liste actualisée de la compatibilité de la batterie est disponible sur [www.lidl.de/Akku](http://www.lidl.de/Akku).

### **⚠ RISQUES RÉSIDUELS !**

- Des risques résiduels demeurent même si vous utilisez cet outil électrique conformément à la réglementation. Les risques suivants peuvent survenir en liaison avec la construction et l'exécution de cet outil électrique :
  - a) Blessures (entailles)
  - b) Lésions auditives si vous ne portez pas de protection auditive appropriée.
  - c) Risques sanitaires engendrés par les vibrations au niveau des mains et des bras si vous utilisez l'appareil pendant une période prolongée, si vous ne le guidez et ne l'entretenez pas correctement.

### **⚠ AVERTISSEMENT !**

- N'utilisez pas l'appareil lorsque le câble, le cordon d'alimentation ou la fiche secteur sont endommagés. Des cordons d'alimentation endommagés signifient un danger de mort par électrocution.

## **Accessoires/équipements supplémentaires d'origine**

- **Utilisez uniquement les accessoires et les équipements supplémentaires indiqués dans le mode d'emploi.** L'utilisation d'outils d'usage différents de ceux recommandés dans ces instructions d'utilisation, ou bien d'autres accessoires, peut vous faire courir un risque de blessures.

### **⚠ AVERTISSEMENT !**

- ▶ N'utilisez aucun accessoire non recommandé par PARKSIDE. Cela peut provoquer un choc électrique et un incendie.

## **Avant la mise en service**



### **Recharger le pack d'accus (voir fig. A)**

#### **⚠ PRUDENCE !**



- ▶ Avant de retirer le pack d'accus **8** du chargeur rapide **26** ou de le mettre en place dessus, débranchez toujours la fiche secteur de la prise de courant.

#### **REMARQUE**

- ▶ Ne chargez jamais le pack d'accus lorsque la température environnante est inférieure à 10 °C ou supérieure à 40 °C. Si un accus lithium-ions doit rester stocké pendant une période prolongée, il faut contrôler régulièrement son état de charge. L'état de charge optimal se situe entre 50 % et 80 %. Le climat de stockage doit être frais et sec dans une température ambiante située entre 0 °C et 50 °C.

- ◆ Placez le pack d'accus **8** dans le chargeur rapide **26**.
- ◆ Insérez la fiche secteur dans la prise secteur. La LED de contrôle **27**  s'allume en rouge.
- ◆ La LED verte de contrôle **23**  vous signale que l'opération de charge est terminée et que le pack d'accus **8** est prêt à être utilisé.

#### **⚠ ATTENTION !**

- ◆ Si la LED de contrôle rouge **27**  se met à clignoter, cela signifie que le pack d'accus **8** surchauffe et qu'il ne peut pas être rechargé.
- ◆ Si les LED de contrôle rouge et verte **27**  **23**  clignotent ensemble, cela signifie que le pack d'accus **8** est défectueux.
- ◆ Introduisez le pack d'accus **8** dans l'appareil.

## Mettre le pack d'accus dans l'appareil/l'en retirer



### Mettre en place le pack d'accus

- ◆ Faites enclencher le pack d'accus **8** dans la poignée arrière **7**.

### Retirer le pack d'accus

- ◆ Appuyez sur la touche pour déverrouiller **11** puis retirez le pack d'accus **8**.

## Contrôler l'état de l'accum

- ◆ Pour vérifier l'état de l'accum, appuyez sur la touche d'état de l'accum **9** . L'état et la puissance restante s'affichent comme suit dans la LED d'affichage de l'accum **10**  :  
ROUGE/ORANGE/VERT = charge/puissance maximale  
ROUGE/ORANGE = charge/puissance moyenne  
ROUGE = charge faible - charger l'accum

## Fixation/montage de la bandoulière

- ◆ Accrochez la bandoulière **29** dans l'œillet **12**.
- ◆ Réglez la bandoulière **29** à votre taille afin que l'œillet **12** se trouve à hauteur de vos hanches quand vous laissez pendre l'appareil.
- ◆ En outre, vous pouvez régler l'anneau de transport **12** en hauteur sur le longeron de l'appareil **4** après avoir desserré la vis.

## Monter la chaîne de scie et la lame

### AVERTISSEMENT !

- ▶ Mettre des gants de protection ! Risque de blessure causé par les dents de coupe tranchantes !
- ▶ Le cache de pignon **18**, ainsi que la bague de tension de chaîne **19** et la vis de fixation **20** ne sont pas montés sur l'appareil à la livraison.
- ▶ Retourner la lame **16** n'est pas prévu par le fabricant.
- ▶ L'indication du sens de rotation de la chaîne  sur la lame **16** doit être respectée lors de chaque montage.

- ◆ Insérez la chaîne de scie **17** sur la lame **16**. Veillez au sens de rotation  de la chaîne de scie **17** (voir Fig. B).
- ◆ Placez la lame **16** avec l'inscription vers le haut et faites passer la chaîne de scie **17** autour du pignon **24**. Le rail de guidage **23** se trouve alors au-dessus du guide-lame **22** (voir Fig. C).
- ◆ Positionnez le cache de pignon **18**.
- ◆ Serrez légèrement la vis de fixation **20**.
- ◆ Tendez maintenant la chaîne de scie **17** (voir chapitre Tendre et vérifier la chaîne de scie).
- ◆ Serrez ensuite bien la vis de fixation **20**.

## Tendre et vérifier la chaîne de scie

### AVERTISSEMENT !

- ▶ Mettre des gants de protection ! Risque de blessure causé par les dents de coupe tranchantes !
- ◆ Desserrez la vis de fixation **20**.
- ◆ Tournez la bague de tension de la chaîne **19** dans le sens des aiguilles d'une montre afin d'augmenter la tension.

- ◆ La chaîne de scie 17 doit appliquer contre la partie inférieure de la lame. Vérifiez si la chaîne de scie 17 peut être tirée à la main au-dessus de la lame 16.
- ◆ Serrez ensuite bien la vis de fixation 20.

#### REMARQUE

- ▶ Une chaîne de scie 17 neuve s'allonge et doit souvent être retendue.

### Lubrification de la chaîne

- ◆ Retirez le bouchon du réservoir à huile 21.
- ◆ Remplissez le réservoir avec env. 65 ml d'huile bio pour chaîne 31.

#### ⚠ AVERTISSEMENT !

- ▶ Ne jamais travailler sans lubrifier la chaîne ! Si la chaîne de scie 17 tourne à sec, la garniture de coupe est rapidement et irréparablement détruite. Avant le travail, toujours contrôler la lubrification de chaîne et le niveau d'huile 14 dans le réservoir.

#### REMARQUE

- ▶ N'utilisez que de l'huile pour chaîne de scie. De préférence biodégradable. N'utilisez pas d'huile usagée, d'huile moteur etc.
- ▶ Pendant le travail, vérifiez que la lubrification automatique de la chaîne fonctionne. Avant et pendant le travail, vérifiez que la lubrification de la chaîne fonctionne.

### Monter la tête de scie sur la perche télescopique

- ◆ Posez l'extrémité inférieure de la tête de scie 13a sur l'extrémité supérieure de la perche télescopique 1 de sorte que la tête de scie 13a puisse être enfilée jusqu'à la bague en plastique blanche. Veillez à ce que la rainure et l'évidement engrenent l'un dans l'autre.
- ◆ Vissez fermement la pièce de raccordement rouge 1a en direction du symbole  sur la tête de scie 13a.

### Affûter la chaîne de scie

#### REMARQUE

- ▶ Vous trouverez des informations détaillées concernant l'opération d'affûtage dans un kit d'affûtage.
- ▶ Vous pouvez également utiliser un appareil électrique à affûter les chaînes et suivre les instructions du fabricant.
- ▶ En cas de doute concernant la réalisation du travail, il convient de procéder au remplacement de la chaîne de scie 17.

### Mise en service

#### REMARQUE

- ▶ Veuillez respecter les directives locales et les réglementations sur le bruit. L'utilisation de l'appareil peut être limitée ou interdite certains jours (par exemple dimanche et jours fériés), pendant certaines plages horaires (repas de midi, nuit) ou dans des zones spécifiques (sites de cure, cliniques, etc.).

### Mise en marche/mise hors service

#### Allumer

- ◆ Enfoncez le verrouillage de sécurité 5, maintenez-le enfoncé et appuyez sur l'interrupteur Marche/Arrêt 6.
- ◆ Le verrouillage de sécurité 5 peut être à nouveau relâché après le démarrage.

#### Éteindre

- ◆ Relâchez l'interrupteur MARCHE/ARRÊT 6.

## Vérifier l'huilage automatique

Avant d'entamer le travail, vérifiez le niveau d'huile **14** et l'huilage automatique.

- ◆ Allumez l'appareil et maintenez-le au-dessus d'une surface claire. L'appareil ne doit pas toucher le sol.
- ◆ Si une trace d'huile apparaît, c'est que l'appareil fonctionne impeccablement.
- ◆ Si aucune tâche d'huile n'apparaît, nettoyez l'huileur par gouttes **25** ou faites réparer l'appareil par notre service après-vente.
- ◆ Pour nettoyer, essuyez les résidus issus de l'huileur par gouttes **25** avec un pinceau ou un chiffon.

## Ajuster la perche télescopique

La fermeture rapide **1** permet d'ajuster progressivement la perche télescopique **2**.

- ◆ Ouvrez la fermeture rapide **2**  et tirez ou poussez la perche pour en modifier la longueur.
- ◆ Refermez la fermeture rapide **2**; cette action fixe la perche télescopique **1** sur la longueur opérationnelle voulue.
- ◆ Si les vis de la fermeture rapide **2** se sont desserrées, resserrez-les bien à nouveau à l'aide d'une clé à vis à six pans.

## Réglage de la poignée

- ◆ Desserrez la vis de la poignée **3a** jusqu'à ce que la poignée **3** se laisse déplacer.
- ◆ Amenez la poignée **3** sur la position voulue.
- ◆ Revissez fermement la vis de la poignée **3a**.

## Régler l'angle de coupe

### REMARQUE

- ▶ L'angle de coupe peut être réglé sur 3 niveaux.
- ◆ Retirez le bloc de batteries **8** de l'appareil.
- ◆ Appuyez sur la touche de déverrouillage **13**.
- ◆ Inclinez l'unité moteur sur la position souhaitée.
- ◆ Relâchez la touche de déverrouillage **13** et l'unité moteur s'enclenche.
- ◆ Remettez le bloc de batteries **8** dans l'appareil.

## Techniques de sciage

### AVERTISSEMENT !

- ▶ Faites systématiquement attention à la chute des déchets de coupe.
- ▶ Restez toujours vigilant vu le risque de retour brutal des branches.

### REMARQUE

- ▶ Appliquez la butée **15** contre la branche. Vous travaillez ainsi de manière plus sûre et plus stable.
- ▶ Ne commencez à scier qu'ensuite seulement.

### Scier une petite branche

- ◆ Pour les petites branches (Ø 0-8 cm), sciez de haut en bas (voir figure).

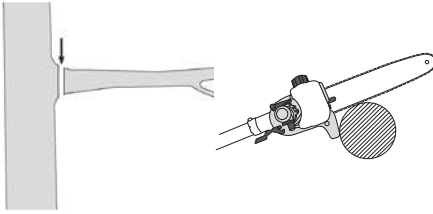

### Scier de grosses branches

- ◆ Pour les plus grosses branches (Ø 8-20 cm), effectuez d'abord une coupe de délestage sous la branche A (voir figure).

#### REMARQUE

► Une coupe en relief ne doit pas être effectuée avec une tête de scie dont l'angle est réglé. Il y a un risque de rebond et le dispositif devient incontrôlable.

- La coupe de délestage évite également un épluchage de l'écorce au niveau du tronc principal.
- ◆ Sciez ensuite de part en part, du haut B vers le bas A.

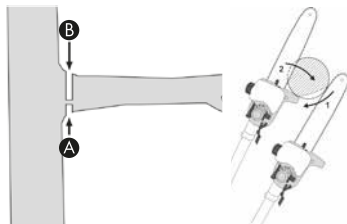

### Scier en morceaux

Avant d'effectuer la coupe définitive d'une branche longue ou épaisse, vous devez d'abord la raccourcir (voir figure).

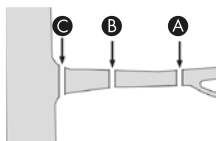

### Travail sûr

- Maintenez l'appareil, les parties coupantes et la gaine protectrice pour la lame 30 en bon état afin d'éviter des blessures.
- Si vous avez laissé tomber l'appareil, vérifiez que celui-ci ne présente pas de dommages ou défauts importants.
- Respectez l'angle de travail conseillé de  $60^\circ \pm 10^\circ$  afin de travailler en toute sécurité (voir schéma).

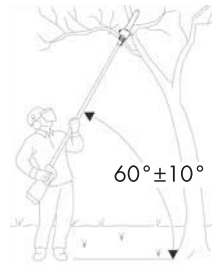

- N'utilisez pas l'appareil debout sur une échelle ou sur un emplacement qui n'est pas sûr.
- Ne vous laissez pas convaincre d'effectuer une coupe irréfléchie. Ceci pourrait vous mettre en danger ainsi que d'autres personnes.
- Il faut surveiller les enfants pour être sûr qu'ils ne jouent pas avec l'appareil.
- Changez régulièrement de position de travail. Une utilisation prolongée de l'appareil peut entraîner des problèmes de circulation dans les mains dus aux vibrations. Vous pouvez cependant prolonger la durée d'utilisation en portant des gants adaptés ou en faisant régulièrement des pauses. Tenez compte du fait que la disposition personnelle à une mauvaise circulation, des températures extérieures basses ou des forces de préhension importantes lors du travail diminuent la durée d'utilisation.

## Transport et stockage

- Laissez refroidir le moteur pour le transport et sécurisez la machine contre tout glissement avant de la transporter avec un véhicule. Cela permet d'éviter toute détérioration ou blessure. Le transport d'une élagueuse se fait toujours avec une protection de transport mise en place.
- Pour le transport, utilisez la gaine protectrice pour la lame 30.
- Veillez à ne pas mettre l'appareil en marche lorsque vous le portez (voir figure).

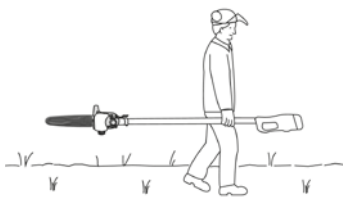

- Nettoyez l'appareil avant de le ranger.
- Rangez l'appareil dans un endroit sec et à l'abri du gel, hors de portée des enfants.
- Rangez l'appareil en position couchée ou sécurisée contre les accidents.
- Videz le réservoir à huile. L'huile pour chaîne bio 31 peut se résinifier.
- Pour un meilleur rangement de l'outil de montage 32 vous pouvez le placer dans la fixation de montage 33.

## Nettoyage et maintenance



**AVERTISSEMENT ! RISQUE DE BLESSURES !** Avant d'effectuer tout travail sur l'appareil, éteignez-le et retirez l'accu.

- Nettoyez et entretenez régulièrement l'appareil après chaque utilisation, en fonction des conditions d'utilisation. Si l'appareil n'est pas nettoyé, des dégâts matériels et des dysfonctionnements peuvent se produire.
- Aucun liquide ne doit pénétrer à l'intérieur de l'appareil.
- Pour le nettoyage du boîtier, utilisez un chiffon sec. N'utilisez jamais d'essence, de solvant ou de nettoyant qui attaquent le plastique.
- Si un accu lithium-ions doit rester stocké pendant une période prolongée, il faut contrôler régulièrement son état de charge. L'état de charge optimal se situe entre 50 % et 80 %. Le climat de stockage idéal est frais et sec.
- L'élagueuse sur perche doit être débarrassée des copeaux de sciure à intervalles réguliers. Utilisez un pistolet à air comprimé par exemple.
- Une chaîne de scie 17 neuve s'allonge et doit souvent être retendue.

## Résolution de problèmes de l'élagieuse sur perche

Problème	Cause possible	Résolution des pannes
La chaîne de scie 17 circule difficilement, elle déraile ou s'est coincée	Tension de chaîne insuffisante	Vérifier la tension de chaîne
Le travail n'avance pas	La chaîne de scie 17 est sèche, surchauffée ou détendue	Remettre de l'huile ou affûter la chaîne de scie 17, la remplacer ou la retendre

## Intervalles de maintenance de l'élagieuse sur perche

Les indications listées ici réfèrent à des conditions d'utilisation normales. En cas de conditions difficiles, comme par ex. un fort dégagement de poussière et des temps de travail quotidiens prolongés, les intervalles indiqués doivent être raccourcis en conséquence.

		Avant le début du travail	chaque semaine	en cas de panne	en cas de détérioration	suivant besoin
Partie de l'appareil	Action					
Lubrification de la chaîne	vérifier	X				
Chaîne de scie 17	vérifier et veiller à un état affûté	X				
	Contrôler la tension de chaîne	X				
	affûter					X
Rail de guidage 23	vérifier (usure, détérioration)	X				
	nettoyer		X	X		
	ébavurer		X			
	remplacer				X	X
Pignon 24	vérifier		X			
	remplacer					X

## Commande de pièces de rechange

Les pièces de rechange peuvent être commandées directement en passant par le service après-vente. Lors de la commande, indiquez impérativement le type de machine et le numéro de référence de la pièce.

### REMARQUE

- Les pièces de rechange non listées (par ex. accu, interrupteur) peuvent être commandées via nos centres d'appels.

## Mise au rebut



### Ne jetez pas les outils électriques dans les ordures ménagères !

Le symbole ci-contre, d'une poubelle barrée sur roues, indique que cet appareil doit respecter la directive 2012/19/EU. Cette directive stipule que vous ne devez pas éliminer cet appareil en fin de vie avec les ordures ménagères, mais le rapporter aux points de collecte, aux centres de recyclage ou aux entreprises de gestion des déchets spécialement équipés à cet effet.

**Ce recyclage est gratuit. Respectez l'environnement et recyclez en bonne et due forme.**



Renseignez-vous auprès de votre commune ou des services administratifs de votre ville pour connaître les possibilités de recyclage du produit usagé.



### Ne jetez pas les accus dans les ordures ménagères !

Directive 2006/66/CE. Déposez le pack d'accus et/ou l'appareil auprès des points de collecte existants. Les piles/batteries doivent être traitées comme des déchets spéciaux devant être obligatoirement recyclés dans le respect de l'environnement par les entités correspondantes (commerçants, revendeurs spécialisés, services municipaux, entreprises de recyclage professionnel). Les piles/batteries peuvent contenir des métaux lourds toxiques.

Par conséquent, ne jetez pas les piles/batteries dans les ordures ménagères, rappez-les au contraire à un point de collecte séparé. Ne rappez-les piles/batteries qu'à l'état déchargé.



L'emballage est constitué de matériaux écologiques que vous pouvez recycler par le biais des services de recyclage locaux.

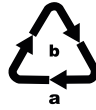

Éliminez l'emballage d'une manière respectueuse de l'environnement. Observez le marquage sur les différents matériaux d'emballage et triez-les séparément si nécessaire. Les matériaux d'emballage sont repérés par des abréviations (a) et des numéros (b) qui ont la signification suivante : 1-7 : Plastiques, 20-22 : Papier et carton, 80-98 : Matériaux composites.



Le produit recyclable doit être trié ou rapporté dans un point de collecte pour être recycle.

Éliminez les lubrifiants et les agents de nettoyage dans le respect de l'environnement. Respectez les réglementations légales.

- Éliminer les résidus de lubrifiant sur un site d'élimination. Ne laissez pas les lubrifiants pénétrer dans les égouts ou les cours d'eau. Ne pas pénétrer dans le sol/sol. Faites attention à une surface appropriée. Éliminer conformément aux règlements officiels.
- Éliminer le matériel d'entretien sale et les fournitures dans un point de collecte désigné.

## Garantie pour Kompernass Handels GmbH pour la Belgique

Chère cliente, cher client,

Cet appareil est garanti 3 ans à partir de la date d'achat. Si ce produit venait à présenter des vices, vous disposez de droits légaux face au vendeur de ce produit. Vos droits légaux ne sont pas restreints par notre garantie présentée ci-dessous.

### Conditions de garantie

La période de garantie débute à la date d'achat. Veuillez bien conserver le ticket de caisse. Celui-ci servira de preuve d'achat.

Si dans un délai de trois ans suivant la date d'achat de ce produit, un vice de matériel ou de fabrication venait à apparaître, le produit sera réparé, remplacé gratuitement par nos soins ou le prix d'achat remboursé, selon notre choix. Cette prestation sous garantie nécessite, dans le délai de trois ans, la présentation de l'appareil défectueux et du justificatif d'achat (ticket de caisse) ainsi que la description brève du vice et du moment de son apparition.

Si le vice est couvert par notre garantie, vous recevrez le produit réparé ou un nouveau produit en retour. Aucune nouvelle période de garantie ne débute avec la réparation ou l'échange du produit.

Les blocs-batteries de la série X 12 V et X 20 V Team sont garantis 3 ans à compter de la date d'achat.

### Période de garantie et réclamation légale pour vices cachés

L'exercice de la garantie ne prolonge pas la période de garantie. Cette disposition s'applique également aux pièces remplacées ou réparées. Les dommages et vices éventuellement déjà présents à l'achat doivent être signalés immédiatement après le déballage. Toute réparation survenant après la période sous garantie fera l'objet d'une facturation.

### Étendue de la garantie

L'appareil a été fabriqué avec soin conformément à des directives de qualité strictes et consciencieusement contrôlé avant sa livraison.

La prestation de la garantie s'applique aux vices de matériel et de fabrication. Cette garantie ne s'étend pas aux pièces du produit qui sont exposées à une usure normale et peuvent de ce fait être considérées comme pièces d'usure, ni aux détériorations de pièces fragiles, par ex. interrupteurs ou pièces en verre.

Cette garantie devient caduque si le produit est détérioré, utilisé ou entretenu de manière non conforme. Toutes les instructions listées dans le manuel d'utilisation doivent être exactement respectées pour une utilisation conforme du produit. Des buts d'utilisation et actions qui sont déconseillés dans le manuel d'utilisation, ou dont vous êtes avertis doivent également être évités.

Le produit est uniquement destiné à un usage privé et ne convient pas à un usage professionnel. La garantie est annulée en cas d'entretien incorrect et inapproprié, d'usage de la force et en cas d'intervention non réalisée par notre centre de service après-vente agréé.

### La période de garantie ne s'applique pas dans les cas suivants

- usure normale de la capacité de l'accu
- utilisation commerciale du produit
- détérioration ou modification du produit par le client
- non-respect des consignes de sécurité et de maintenance, erreur d'utilisation
- dommages causés par des événements élémentaires

### Procédure en cas de garantie

Afin de garantir un traitement rapide de votre demande, veuillez suivre les indications suivantes :

- Veuillez avoir à portée de main pour toutes questions le ticket de caisse et la référence article (IAN) 380747\_2110 en tant que justificatif de votre achat.
- Vous trouverez la référence sur la plaque signalétique sur le produit, une gravure sur le produit, sur la page de garde du mode d'emploi (en bas à gauche) ou sur l'autocollant au dos ou sur le dessous du produit.
- Si des erreurs de fonctionnement ou d'autres vices venaient à apparaître, veuillez d'abord contacter le département service clientèle cité ci-dessous par **téléphone** ou par **e-mail**.
- Vous pouvez ensuite retourner un produit enregistré comme étant défectueux en joignant le ticket de caisse et en indiquant en quoi consiste le vice et quand il est survenu, sans devoir l'affranchir à l'adresse de service après-vente communiquée.



Sur [www.lidl-service.com](http://www.lidl-service.com), vous pourrez télécharger ce mode d'emploi et de nombreux autres manuels, vidéos produit et logiciels d'installation.

Grâce à ce code QR, vous arriverez directement sur le site Lidl service après-vente ([www.lidl-service.com](http://www.lidl-service.com)) et vous pourrez ouvrir votre mode d'emploi en saisissant votre référence (IAN) 380747\_2110.

## Garantie pour Kompennass Handels GmbH pour la France

Chère cliente, cher client,

Cet appareil est garanti 3 ans à partir de la date d'achat. Si ce produit venait à présenter des vices, vous disposez de droits légaux face au vendeur de ce produit. Vos droits légaux ne sont pas restreints par notre garantie présentée ci-dessous.

### Conditions de garantie

La période de garantie débute à la date d'achat. Veuillez bien conserver le ticket de caisse. Celui-ci servira de preuve d'achat.

Si dans un délai de trois ans suivant la date d'achat de ce produit, un vice de matériel ou de fabrication venait à apparaître, le produit sera réparé, remplacé gratuitement par nos soins ou le prix d'achat remboursé, selon notre choix. Cette prestation sous garantie nécessite, dans le délai de trois ans, la présentation de l'appareil défectueux et du justificatif d'achat (ticket de caisse) ainsi que la description brève du vice et du moment de son apparition.

Si le vice est couvert par notre garantie, vous recevrez le produit réparé ou un nouveau produit en retour. Aucune nouvelle période de garantie ne débute avec la réparation ou l'échange du produit.

Les blocs-batteries de la série X 12 V et X 20 V Team sont garantis 3 ans à compter de la date d'achat.

### Période de garantie et réclamation légale pour vices cachés

L'exercice de la garantie ne prolonge pas la période de garantie. Cette disposition s'applique également aux pièces remplacées ou réparées. Les dommages et vices éventuellement déjà présents à l'achat doivent être signalés immédiatement après le déballage. Toute réparation survenant après la période sous garantie fera l'objet d'une facturation.

### Étendue de la garantie

L'appareil a été fabriqué avec soin conformément à des directives de qualité strictes et consciencieusement contrôlé avant sa livraison.

La prestation de la garantie s'applique aux vices de matériel et de fabrication. Cette garantie ne s'étend pas aux pièces du produit qui sont exposées à une usure normale et peuvent de ce fait être considérées comme pièces d'usure, ni aux détériorations de pièces fragiles, par ex. interrupteurs ou pièces en verre.

Cette garantie devient caduque si le produit est détérioré, utilisé ou entretenu de manière non conforme. Toutes les instructions listées dans le manuel d'utilisation doivent être exactement respectées pour une utilisation conforme du produit. Des buts d'utilisation et actions qui sont déconseillés dans le manuel d'utilisation, ou dont vous êtes avertis doivent également être évités.

Le produit est uniquement destiné à un usage privé et ne convient pas à un usage professionnel. La garantie est annulée en cas d'entretien incorrect et inapproprié, d'usage de la force et en cas d'intervention non réalisée par notre centre de service après-vente agréé.

### Article L217-16 du Code de la consommation

Lorsque l'acheteur demande au vendeur, pendant le cours de la garantie commerciale qui lui a été consentie lors de l'acquisition ou de la réparation d'un bien meuble, une remise en état couverte par la garantie, toute période d'immobilisation d'au moins sept jours vient s'ajouter à la durée de la garantie qui restait à courir. Cette période court à compter de la demande d'intervention de l'acheteur ou de la mise à disposition pour réparation du bien en cause, si cette mise à disposition est postérieure à la demande d'intervention.

Indépendamment de la garantie commerciale souscrite, le vendeur reste tenu des défauts de conformité du bien et des vices rédhibitoires dans les conditions prévues aux articles L217-4 à L217-13 du Code de la consommation et aux articles 1641 à 1648 et 2232 du Code Civil.

### Article L217-4 du Code de la consommation

Le vendeur livre un bien conforme au contrat et répond des défauts de conformité existant lors de la délivrance. Il répond également des défauts de conformité résultant de l'emballage, des instructions de montage ou de l'installation lorsque celle-ci a été mise à sa charge par le contrat ou a été réalisée sous sa responsabilité.

### Article L217-5 du Code de la consommation

Le bien est conforme au contrat :

- 1° S'il est propre à l'usage habituellement attendu d'un bien semblable et, le cas échéant :
  - s'il correspond à la description donnée par le vendeur et possède les qualités que celui-ci a présentées à l'acheteur sous forme d'échantillon ou de modèle ;
  - s'il présente les qualités qu'un acheteur peut légitimement attendre eu égard aux déclarations publiques faites par le vendeur, par le producteur ou par son représentant, notamment dans la publicité ou l'étiquetage ;
- 2° Ou s'il présente les caractéristiques définies d'un commun accord par les parties ou être propre à tout usage spécial recherché par l'acheteur, porté à la connaissance du vendeur et que ce dernier a accepté.

### Article L217-12 du Code de la consommation

L'action résultant du défaut de conformité se prescrit par deux ans à compter de la délivrance du bien.

### Article 1641 du Code civil

Le vendeur est tenu de la garantie à raison des défauts cachés de la chose vendue qui la rendent impropre à l'usage auquel on la destine, ou qui diminuent tellement cet usage que l'acheteur ne l'aurait pas acquise, ou n'en aurait donné qu'un moindre prix, s'il les avait connus.

### Article 1648 1er alinéa du Code civil

L'action résultant des vices rédhibitoires doit être intentée par l'acquéreur dans un délai de deux ans à compter de la découverte du vice.

Les pièces détachées indispensables à l'utilisation du produit sont disponibles pendant la durée de la garantie du produit.

### La période de garantie ne s'applique pas dans les cas suivants

- usure normale de la capacité de l'accu
- utilisation commerciale du produit
- détérioration ou modification du produit par le client
- non-respect des consignes de sécurité et de maintenance, erreur d'utilisation
- dommages causés par des événements élémentaires

### Procédure en cas de garantie

Afin de garantir un traitement rapide de votre demande, veuillez suivre les indications suivantes :

- Veuillez avoir à portée de main pour toutes questions le ticket de caisse et la référence article (IAN) 380747\_2110 en tant que justificatif de votre achat.
- Vous trouverez la référence sur la plaque signalétique sur le produit, une gravure sur le produit, sur la page de garde du mode d'emploi (en bas à gauche) ou sur l'autocollant au dos ou sur le dessous du produit.
- Si des erreurs de fonctionnement ou d'autres vices venaient à apparaître, veuillez d'abord contacter le département service clientèle cité ci-dessous par **téléphone** ou par **e-mail**.
- Vous pouvez ensuite retourner un produit enregistré comme étant défectueux en joignant le ticket de caisse et en indiquant en quoi consiste le vice et quand il est survenu, sans devoir l'affranchir à l'adresse de service après-vente communiquée.



Sur [www.lidl-service.com](http://www.lidl-service.com), vous pourrez télécharger ce mode d'emploi et de nombreux autres manuels, vidéos produit et logiciels d'installation.

Grâce à ce code QR, vous arriverez directement sur le site Lidl service après-vente ([www.lidl-service.com](http://www.lidl-service.com)) et vous pourrez ouvrir votre mode d'emploi en saisissant votre référence (IAN) 380747\_2110.

### AVERTISSEMENT !

- Faites réparer vos appareils par le service après-vente ou un électricien et uniquement avec des pièces de rechange d'origine. Cela assure le maintien de la sécurité de l'appareil.

## Service après-vente

### **FR** Service France

Tel.: 0800 919270

E-Mail: [kompernass@lidl.fr](mailto:kompernass@lidl.fr)

### **BE** Service Belgique

Tel.: 070 270 171 (0,15 EUR/Min.)

E-Mail: [kompernass@lidl.be](mailto:kompernass@lidl.be)

IAN 380747\_2110

## Importateur

Veuillez tenir compte du fait que l'adresse suivante n'est pas une adresse de service après-vente. Veuillez d'abord contacter le service mentionné.

KOMPERNASS HANDELS GMBH

BURGSTRASSE 21

44867 BOCHUM

ALLEMAGNE

[www.kompernass.com](http://www.kompernass.com)

## Traduction de la déclaration de conformité originale

Nous soussignés, KOMPENASS HANDELS GMBH, responsable du document : M. Semi Uguzlu, BURGSTR. 21, 44867 BOCHUM, ALLEMAGNE, déclarons par la présente que ce produit est en conformité avec les normes, documents normatifs et directives CE suivants :

### Directive relative aux machines

(2006/42/CE)

### Compatibilité électromagnétique

(2014/30/EU)

### Directive RoHS

(2011/65/EU)\*

\* La seule responsabilité pour l'établissement de cette déclaration de conformité incombe au fabricant. L'objet de la déclaration décrit ci-dessus répond aux prescriptions de la directive 2011/65/EU du Parlement européen et du Conseil en date du 8 juin 2011 visant la restriction de l'utilisation de certaines substances dangereuses dans les appareils électriques et électroniques.

### Directive Outdoor

(2005/88/CE) ; (2000/14/CE)

### Niveau de puissance sonore LWA

Mesuré: 92,2 dB (A) ; Garanti: 95 dB (A)

### Normes harmonisées appliquées

EN 62841-1:2015

EN ISO 11680-1: 2011

EN 55014-1:2017/A11:2020

EN 55014-2:2015

EN IEC 63000:2018

**Type/désignation de l'appareil :** Élagueuse sur perche sans fil 20 V PAHE 20-Li C3

**Année de fabrication :** 01-2022

**Numéro de commande :** IAN 380747\_2110

Bochum, le 29/12/2021



Semi Uguzlu

- Responsable qualité -

Sous réserve de modifications techniques à des fins de perfectionnement.

## Commande d'accu de rechange

Si vous souhaitez commander un accu de rechange pour votre appareil, vous pouvez le faire très aisément soit sur le site [www.kompernass.com](http://www.kompernass.com) soit par téléphone.

En raison d'un stock limité, il est possible que cet article soit épuisé très rapidement.



### REMARQUE

- Dans certains pays, la commande de pièces détachées ne peut pas être réalisée en ligne. Dans ce cas, veuillez contacter la hotline du service après-vente.

## Commande téléphonique

**FR** Service France Tel.: 0800 919270

**BE** Service Belgique Tel.: 070 270 171 (0,15 EUR/Min.)

Pour que votre commande soit traitée plus rapidement, veuillez s.v.p. tenir prêt le numéro de référence de l'appareil (IAN 380747\_2110) pour répondre à toute demande de renseignements. Vous trouverez le numéro de référence sur la plaque signalétique ou sur la page de garde de ce mode d'emploi.

# Inhoud

<b>Inleiding</b> .....	<b>70</b>
Gebruik in overeenstemming met bestemming .....	70
Uitrusting .....	70
Inhoud van het pakket .....	71
Technische specificaties .....	71
<b>Algemene veiligheidsvoorschriften voor elektrische gereedschappen</b> .....	<b>73</b>
1. Veiligheid op de werkplek .....	73
2. Elektrische veiligheid .....	73
3. Veiligheid van personen .....	74
4. Gebruik en behandeling van het elektrische gereedschap .....	74
5. Gebruik en behandeling van het accugereedschap .....	75
6. Service .....	75
Apparaatspecifieke veiligheidsvoorschriften voor hoogsnoeiers .....	76
Voorzorgsmaatregelen tegen terugslag .....	77
Aanvullende veiligheidsvoorschriften .....	78
Veiligheidsvoorschriften voor opladers .....	79
Originele accessoires/hulpapparatuur .....	79
<b>Vóór de ingebruikname</b> .....	<b>80</b>
Accupack opladen (zie afb. A) .....	80
Accupack in het apparaat plaatsen/uit het apparaat nemen .....	80
Toestand van de accu controleren .....	80
Schouderriem bevestigen/monteren .....	80
Zaagketting en zwaard monteren .....	80
Zaagketting spannen en controleren .....	81
Ketting smeren .....	81
Zaagkop op de telescoopsteel monteren .....	81
Zaagketting slijpen .....	81
<b>Ingebruikname</b> .....	<b>81</b>
In-/uitschakelen .....	81
Automatische oliesmering controleren .....	82
Telescoopsteel verstellen .....	82
Handgreep verstellen .....	82
Zaaghoek aanpassen .....	82
Zaagtechnieken .....	82
Veilig werken .....	83
<b>Transport en opslag</b> .....	<b>84</b>
<b>Reiniging en onderhoud</b> .....	<b>84</b>
<b>Problemen met de hoogsnoeier oplossen</b> .....	<b>85</b>
<b>Onderhoudsintervallen hoogsnoeier</b> .....	<b>85</b>
Vervangingsonderdelen bestellen .....	85
<b>Afvoeren</b> .....	<b>86</b>
<b>Garantie van Kompernaß Handels GmbH</b> .....	<b>87</b>
<b>Service</b> .....	<b>88</b>
<b>Importeur</b> .....	<b>88</b>
<b>Vertaling van de oorspronkelijke conformiteitsverklaring</b> .....	<b>89</b>
<b>Vervangende accu bestellen</b> .....	<b>90</b>
Telefonische bestelling .....	90

## **ACCU-TELESCOPIsche TAKKENSCHAAR 20 V PAHE 20-Li C3**

### **Inleiding**

Hartelijk gefeliciteerd met de aankoop van uw nieuwe apparaat. U hebt hiermee gekozen voor een hoogwaardig product. De gebruiksaanwijzing maakt deel uit van dit product. Deze bevat belangrijke aanwijzingen voor veiligheid, gebruik en afvoer. Lees alle bedienings- en veiligheidsvoorschriften voordat u het product in gebruik neemt. Gebruik het product uitsluitend op de voorgeschreven wijze en voor de aangegeven doeleinden. Geef alle documenten mee als u het product overdraagt aan een derde.

### **Gebruik in overeenstemming met bestemming**

Dit apparaat is bestemd voor snoeiwerkzaamheden aan bomen. Het is niet geschikt voor uitgebreide zaagwerkzaamheden, het rooien van bomen en het zagen van materialen als metselwerk, kunststof of levensmiddelen. Gebruik het apparaat uitsluitend op de voorgeschreven wijze en voor de aangegeven doeleinden. Het apparaat is niet bestemd voor bedrijfsmatig of commercieel gebruik. Het apparaat is alleen bestemd voor gebruik door volwassenen. Dit apparaat is niet bedoeld voor gebruik door personen (met inbegrip van kinderen) met beperkte fysieke, zintuiglijke of geestelijke vermogens of met gebrek aan ervaring en/of gebrek aan kennis. Het is niet toegestaan het apparaat te gebruiken als het regent en in vochtige omgevingen. Gebruik de hoogsnoeier niet bij een omgevingstemperatuur van minder dan 10 °C. Elk ander gebruik of elke wijziging van het apparaat geldt als niet in overeenstemming met de bestemming en brengt ernstig gevaar voor ongelukken met zich mee. De fabrikant aanvaardt geen enkele aansprakelijkheid voor schade die voortvloeit uit gebruik in strijd met de bestemming.

### **Uitrusting**

- 1 Telescoopsteel
- 1a Verbindingsstuk
- 2 Snelsluiting voor telescoopsteel
- 3 Handgreep
- 3a Schroef van de handgreep
- 4 Apparaatsteel
- 5 Inschakelblokkering
- 6 Aan-/uitknop
- 7 Achterste handgreep
- 8 Accupack\*
- 9 Toets accutoestand 
- 10 Accu-display-LED 
- 11 Knop voor ontgrendeling van het accupack
- 12 Draagoog
- 13 Laat de knop los voor de snijhoek
- 13a Zaagkop
- 14 Kijkglas voor het oliepeil
- 15 Aanslag
- 16 Zwaard
- 17 Zaagketting
- 18 Kamwielhuis
- 19 Kettingspanring
- 20 Bevestigingsschroef
- 21 Olietankdop
- 22 Zwaardgeleider
- 23 Geleider
- 24 Kamwiel
- 25 Olieautomaat
- 26 Snellader\*
- 27 Rode controle-LED voor opladen 
- 28 Groene controle-LED voor opladen 
- 29 Schouderriem
- 30 Beschermkoker zwaard
- 31 Bio-kettingolie
- 32 Montagegereedschap
- 33 Montagehouder voor het montagegereedschap

## Inhoud van het pakket

- 1 accu-telescopische takkenschaar 20 V
- 1 zaagkop
- 1 schouderriem
- 1 zwaardkoker
- 1 zwaard
- 1 zaagketting
- 100 ml bio-kettingolie
- 1 montagegereedschap
- 1 gebruiksaanwijzing

## Technische specificaties

### Accu-telescopische takkenschaar 20 V

#### PAHE 20-Li C3

Nominale spanning	20 V $\equiv$ (gelijkstroom)
Max. toerental	2500 min <sup>-1</sup>
Kettingnelheid	max. 5 m/s
Gewicht (zonder accu, snoeigereedschap en harnas)	ca. 2,6 kg
Inhoud olietank	65 cm <sup>3</sup>
Snoeilengte	ca. 200 mm
Zwaard	8" AM08-33-507P
Zaagketting	050 33E

### Gebruik voor het accugereedschap alleen het volgende accupack PAP 20 A3\*

Type	LITHIUM-ION
Nominale spanning	20 V $\equiv$ (gelijkstroom)
Capaciteit	4000 mAh/80 Wh
Cellen	10

### Gebruik voor het opladen van het accugereedschap alleen de volgende accu-snellader PLG 20 A2\*

#### INGANG/Input

Nominale spanning	230-240 V $\sim$ , 50 Hz (wisselstroom)
Nominaal vermogen	85 W
Zekering (intern)	3,15 A

#### UITGANG/Output

Nominale spanning	21,5 V $\equiv$ (gelijkstroom)
Nominale stroom	3,5 A
Oplaadduur	ca. 80 min
Beschermingsklasse	II/ (dubbel geïsoleerd)

\* BATTERIJ EN OPLADER NIET INBEGREPEN IN LEVERING

#### Geluidsemissiewaarden

Gemeten waarde voor geluid vastgesteld conform EN 62841-1 en EN ISO 11680-1. Het A-gewogen geluidsniveau van het elektrische gereedschap op de plaats van de gebruiker bedraagt typisch:

Geluidsdruk niveau	$L_{pA} = 82,4$ dB (A)
Onzekerheid	$K_{pA} = 3$ dB
Geluidsvermogensniveau	$L_{WA} = 92,2$ dB (A)
Onzekerheid	$K_{WA} = 2,35$ dB
Gegarandeerd geluidsvermogensniveau	$L_{WA} = 95$ dB (A)



#### Drag gehoorbescherming!

Totale trillingswaarden (voor elke handgreep) vastgesteld conform EN 62841-1 en EN ISO 11680-1:

Trilling aan de voorste handgreep	
Trillingsemissiewaarde	$a_{h,D} = 2,689$ m/s <sup>2</sup>
Onzekerheid	$K = 1,5$ m/s <sup>2</sup>
Trilling bij achterste handvat	
Trillingsemissiewaarde	$a_{h,D} = 2,220$ m/s <sup>2</sup>
Onzekerheid	$K = 1,5$ m/s <sup>2</sup>

#### WAARSCHUWING!

- Het geluidsdruk niveau moet, afhankelijk van het gebruik en de te verrichten handelingen, zo ver worden teruggebracht, dat de gezondheid van de bediener niet nadelig kan worden beïnvloed. Het geluidsdruk niveau op de werkplek kan 80 dB (A) overschrijden. In dat geval zijn geluidsdempingsmaatregelen voor de bediener vereist (bijv. dragen van gehoorbescherming).
- Verminder ook de trillingsrisico's, bijv. het risico van "dode vingers", door vaak werk-pauzes te nemen waarin u bijv. uw handen tegen elkaar aan wrijft!

**OPMERKING**

- ▶ De vermelde totale trillingswaarden en trillingsemissiewaarden zijn in een genormeerde testopstelling gemeten en kunnen ook worden gebruikt voor vergelijking van een elektrisch gereedschap met een ander elektrisch gereedschap.
- ▶ De vermelde totale trillingswaarden en trillingsemissiewaarden kunnen ook worden gebruikt voor een voorlopige inschatting van de belasting.

**⚠ WAARSCHUWING!**

- ▶ De trillings- en geluidsemissieniveaus kunnen tijdens het daadwerkelijke gebruik van het elektrische gereedschap afwijken van de vermelde waarden, afhankelijk van de aard en het gebruik van het elektrische gereedschap, en in het bijzonder afhankelijk van het soort werkstuk dat wordt bewerkt.
- ▶ Het is noodzakelijk veiligheidsmaatregelen ter bescherming van de bediener vast te stellen op basis van een inschatting van de trillingsbelasting tijdens de feitelijke gebruiksomstandigheden (hierbij dient rekening te worden gehouden met alle aspecten van de bedrijfscyclus, bijvoorbeeld perioden waarin het gereedschap is uitgeschakeld en perioden waarin het gereedschap weliswaar is ingeschakeld, maar niet wordt belast).

**Betekenis van de aanwijzingsplaatjes op het apparaat**



Lees voor ingebruikname de handleiding en veiligheidsinstructies!



Draag veiligheidshandschoenen!



Draag veiligheidsschoenen!



Draag gehoorbescherming!



Draag een veiligheidshelm!



Draag een veiligheidsbril!



Houd omstanders uit de onmiddellijke nabijheid van het apparaat!



Verboden! Gebruik de kettingzaag niet met één hand!



Gebruik de kettingzaag uitsluitend met beide handen!



Pas op terugslag! Vermijd contact met de zwaardpunt!



Bescherm het apparaat tegen regen en vocht!



Levensgevaar door een elektrische schok! Houd minstens 10 m afstand van bovengrondse elektriciteitsleidingen en minstens 15 m van andere mensen.



Let op! Afvallende voorwerpen. In het bijzonder bij werk boven hoofdhoogte.



Let op weggeslingerde delen!



Let op! Letselgevaar door bewegende messen.



Indicatie van het geluidsvermogensniveau LWA in dB.



Schakel het apparaat uit en verwijder de accu voordat u onderhoudswerkzaamheden verricht!



De tankinhoud is voldoende voor ca. 15 minuten continu werken.



Looprichting van de zaagketting!



Olietankdop



Minimum/maximum niveau-indicator van de olietank.



Aanscherping!



Op te lossen!



De pijlrichting markeert de geselecteerde positie.



Druk in de richting van de pijl.



## Algemene veiligheidsvoorschriften voor elektrische gereedschappen

### OPMERKING

- ▶ Nationale voorschriften kunnen het gebruik van het apparaat beperken.

### WAARSCHUWING!

- ▶ Lees alle veiligheidsvoorschriften, aanwijzingen, afbeeldingen en technische gegevens van dit elektrische gereedschap. Het niet-naleven van de navolgende aanwijzingen kan elektrische schokken, brand en/of ernstig letsel veroorzaken.

### Bewaar alle veiligheidsvoorschriften en instructies voor toekomstig gebruik.

De in de veiligheidsvoorschriften gebruikte term “elektrisch gereedschap” heeft betrekking op elektrisch gereedschap dat op netvoeding werkt (met snoer) en op elektrisch gereedschap dat op accu’s werkt (zonder snoer).

## 1. Veiligheid op de werkplek

- Houd uw werkomgeving schoon en goed verlicht. Wanorde en een niet-verlichte werkomgeving kunnen leiden tot ongelukken.
- Gebruik het elektrische gereedschap niet in explosiegevaarlijke omgevingen waarin zich brandbare vloeistof, gas of stof bevindt. Elektrisch gereedschap geeft namelijk vonken af die stof of dampen kunnen doen ontvlammen.
- Houd kinderen en andere personen uit de buurt terwijl u elektrisch gereedschap gebruikt. Als u afgeleid raakt, zou u namelijk de controle over het elektrische gereedschap kunnen verliezen.

## 2. Elektrische veiligheid

- De stekker van het elektrische gereedschap moet in het stopcontact passen. De stekker mag op geen enkele wijze worden veranderd.  
Gebruik geen verloopstekker in combinatie met geaard elektrisch gereedschap. Onveranderde stekkers en passende stopcontacten verminderen het risico op een elektrische schok.
- Voorkom lichamelijk contact met geaarde oppervlakken zoals buizen, verwarmingstoestellen, fornuizen en koelkasten. Er bestaat een verhoogd risico op een elektrische schok als uw lichaam geaard is.
- Houd elektrisch gereedschap uit de buurt van regen of vocht. Als er water in een elektrisch gereedschap binnendringt, bestaat er verhoogd risico op een elektrische schok.
- Gebruik het aansluitsnoer niet voor oneigenlijke doelen, bijvoorbeeld om het elektrische gereedschap te dragen, om het gereedschap op te hangen of om de stekker uit het stopcontact te trekken. Houd het aansluitsnoer uit de buurt van hitte, olie, scherpe randen of bewegende onderdelen. Beschadigde of in de war geraakte aansluitsnoeren verhogen de kans op een elektrische schok.
- Gebruik bij het werken met elektrisch gereedschap buitenshuis alleen verlengsnoeren die zijn goedgekeurd voor gebruik buitenshuis. Het gebruik van een verlengsnoer dat geschikt is voor gebruik buitenshuis, vermindert het risico op een elektrische schok.
- Als u het niet kunt vermijden om het elektrische gereedschap in een vochtige omgeving te gebruiken, maak dan gebruik van een aardlekschakelaar. Het gebruik van een aardlekschakelaar vermindert het risico op een elektrische schok.

### 3. Veiligheid van personen

- a) Wees alert, let op wat u doet en gebruik uw gezond verstand wanneer u elektrisch gereedschap gebruikt. Gebruik geen elektrisch gereedschap als u moe bent of onder invloed bent van drugs, alcohol of medicijnen. Eén moment van onoplettendheid kan bij het gebruik van elektrisch gereedschap al tot ernstig letsel leiden.
- b) Draag persoonlijke beschermingsmiddelen en draag altijd een veiligheidsbril. Het dragen van persoonlijke beschermingsmiddelen zoals een stofmasker, antislip-veiligheidsschoenen, een veiligheidshelm of gehoorbescherming, afhankelijk van het type en het gebruik van het elektrische gereedschap, vermindert het risico op letsel.
- c) Voorkom onbedoelde inschakeling. Controleer of het elektrische gereedschap uitgeschakeld is voordat u het aansluit op de netvoeding en/of op een accu en voordat u het gereedschap optilt of draagt. Als u bij het dragen van elektrisch gereedschap uw vinger op de aan-/uitknop houdt of als u reeds ingeschakeld elektrisch gereedschap op de netvoeding aansluit, kan dit tot ongelukken leiden.
- d) Verwijder alle afstelgereedschap of moersleutels voordat u het elektrische gereedschap aanzet. Gereedschap of moersleutels die zich in een draaiend onderdeel van het elektrische gereedschap bevinden, kunnen letsel veroorzaken.
- e) Voorkom een abnormale lichaamshouding. Zorg dat u stevig staat en bewaar altijd uw evenwicht. Zo kunt u het elektrische gereedschap in onverwachte situaties beter onder controle houden.
- f) Draag geschikte kleding. Draag geen wijde kleding of sieraden. Houd haar en kleding uit de buurt van bewegende onderdelen. Loszittende kleding, sieraden of haren kunnen door bewegende onderdelen worden gegrepen.

- g) Als stofafzuigings- en opvangvoorzieningen kunnen worden bevestigd, moeten deze worden aangesloten en correct worden gebruikt. Het gebruik van een stofafzuiging kan risico's door stof beperken.
- h) Laat u niet misleiden door schijnbare veiligheid en negeer de veiligheidsregels voor elektrisch gereedschap niet, ook wanneer u na veelvuldig gebruik vertrouwd bent met het elektrische gereedschap. Onachtzaamheid kan in een fractie van een seconde tot ernstig letsel leiden.

### 4. Gebruik en behandeling van het elektrische gereedschap

- a) Voorkom overbelasting van het elektrische gereedschap. Gebruik voor uw werkzaamheden het daarvoor bedoelde elektrische gereedschap. Met een geschikt elektrisch gereedschap werkt u beter en veiliger in het aangegeven vermogensbereik.
- b) Gebruik geen elektrisch gereedschap waarvan de aan-/uitknop defect is. Elektrisch gereedschap dat niet meer aan- of uitgezet kan worden, is gevaarlijk en moet worden gerepareerd.
- c) Haal de stekker uit het stopcontact en/of verwijder de afneembare accu voordat u instellingen aan het apparaat verricht, hulpstukken verwisselt of het elektrische gereedschap weglegt. Deze voorzorgsmaatregel voorkomt dat het elektrische gereedschap onbedoeld kan worden gestart.
- d) Berg elektrisch gereedschap buiten het bereik van kinderen op als het niet in gebruik is. Zorg ervoor dat het elektrische gereedschap niet wordt gebruikt door personen die er niet mee vertrouwd zijn of die deze instructies niet hebben gelezen. Elektrisch gereedschap is gevaarlijk als het door onervaren personen wordt gebruikt.

- e) Onderhoud elektrisch gereedschap en hulpstukken zorgvuldig. Controleer of bewegende onderdelen naar behoren werken en niet klemmen, en of er geen onderdelen gebroken of zodanig beschadigd zijn dat de werking van het elektrische gereedschap wordt aangetast. Laat beschadigde onderdelen vóór de ingebruikname van het elektrische gereedschap repareren. Veel ongelukken zijn het gevolg van slecht onderhoud van elektrisch gereedschap.
- f) Houd snijwerktuigen scherp en schoon. Met zorg onderhouden snijwerktuigen lopen minder vaak vast en zijn gemakkelijker te bedienen.
- g) Gebruik elektrisch gereedschap, hulpstukken en dergelijke in overeenstemming met de handleiding. Houd daarbij rekening met de werkomstandigheden en de te verrichten werkzaamheden. Het gebruik van elektrisch gereedschap voor andere doeleinden dan de beoogde toepassingen kan tot gevaarlijke situaties leiden.
- h) Houd handgrepen en greepvlakken droog, schoon en vrij van olie en vet. Bij gladde handgrepen en greepvlakken is een veilige bediening en controle van het elektrische gereedschap in onvoorziene situaties niet mogelijk.
- d) Bij onjuist gebruik kan er vloeistof uit de accu lekken. Vermijd contact met accuvloeistof. Spoel bij onbedoeld contact met accuvloeistof de vloeistof weg met water. Raadpleeg bovendien een arts als er accuvloeistof in de ogen komt. Lekkende accuvloeistof kan leiden tot huidirritatie en brandwonden.
- e) Gebruik geen beschadigde of gemodificeerde accu. Beschadigde of gemodificeerde accu's kunnen zich onvoorspelbaar gedragen en brand, explosies of letselgevaar tot gevolg hebben.
- f) Stel een accu niet bloot aan vuur of hoge temperaturen. Vuur en temperaturen boven 130 °C (265 °F) kunnen een explosie veroorzaken.
- g) Volg alle aanwijzingen voor het opladen op en laad de accu of het accugereedschap nooit op buiten het in de gebruiksaanwijzing aangegeven temperatuurbereik. Bij verkeerd opladen of opladen buiten het toegestane temperatuurbereik kan de accu stuk gaan en kan het brandgevaar toenemen.



**VOORZICHTIG! EXPLOSIEGEVAAR!**

**Laad niet-oplaadbare accu's nooit op.**



**Bescherm de accu**

tegen hitte, bijv. ook tegen continu zonlicht, vuur, water en vocht. Er bestaat explosiegevaar.

## 5. Gebruik en behandeling van het accugereedschap

- a) Laad de accu's uitsluitend op met een oplader die door de fabrikant wordt aanbevolen. Er bestaat brandgevaar als een oplader die voor een bepaald type accu's bestemd is, voor andere accu's wordt gebruikt.
- b) Gebruik alleen de daarvoor bestemde accu's in de elektrische apparaten. Het gebruik van andere accu's kan tot verwondingen en brandgevaar leiden.
- c) Houd een niet-gebruikte accu uit de buurt van paperclips, munten, sleutels, spijkers, schroeven en andere kleine metalen voorwerpen die een overbrugging van de contacten kunnen veroorzaken. Kortsluiting tussen de accucontacten kan verbrandingen of brand tot gevolg hebben.

## 6. Service

- a) Laat uw elektrische gereedschap alleen door gekwalificeerde vakmensen en uitsluitend met originele vervangingsonderdelen repareren. Op die manier blijft de veiligheid van het elektrische gereedschap gewaarborgd.
- b) Pleeg nooit onderhoud aan beschadigde accu's. Alle accuonderhoud mag uitsluitend worden uitgevoerd door de fabrikant of een bevoegde klantenservice.

## **Apparaatspecifieke veiligheidsvoorschriften voor hoogsnoeiers**

- Draag altijd een veiligheidshelm, gehoorbescherming en veiligheidshandschoenen. Draag ook een veiligheidsbril om te voorkomen dat u oliespetters of zaagstof in uw ogen krijgt. Draag een stofmasker tegen stof.
- Gebruik het apparaat nooit als u op een ladder staat.
- Buig bij het gebruik van het apparaat niet te ver voorover. Zorg dat u altijd stevig staat en bewaar altijd uw evenwicht. Gebruik het meegeleverde harnas om het gewicht gelijkmatig over uw lichaam te verdelen.
- Draag stevige schoenen met stroeve zolen.
- Gebruik het apparaat niet als het regent en onder vochtige omstandigheden.
- Gebruik het apparaat niet in de buurt van elektriciteitsleidingen. Bewaar een minimale afstand van 10 m tot bovengrondse stroomleidingen.
- Ga niet onder de tak staan die u wilt afzagen, om letsel door vallende takken te voorkomen. Houd ook rekening met terugspringende takken, om letsel te voorkomen. Werk onder een hoek van ongeveer 60°.
- Houd er rekening mee dat het apparaat kan terugslaan.
- Let niet alleen op de af te zagen takken, maar ook op reeds afgevallen materiaal, om te voorkomen dat u struikelt.
- Las na 30 minuten werken een pauze in van minstens een uur.
- Draag altijd veiligheidshandschoenen.
- Dek het zwaard en de ketting bij transport en opslag af met de koker.
- Gebruik het apparaat niet in explosiegevaarlijke omgevingen, bijvoorbeeld in de nabijheid van ontvlambare vloeistoffen of gassen. De door het apparaat veroorzaakte vonken kunnen dergelijke dampen doen ontbranden.
- Het gebruikte stopcontact moet geschikt zijn voor de stekker van het apparaat. Wijzig nooit iets aan de stekker, om elektrische schokken te voorkomen.
- Trek aan de stekker, niet aan het snoer, om de stekker uit het stopcontact te nemen. Gebruik het snoer niet om het apparaat voort te trekken of te verplaatsen. Houd het snoer uit de buurt van hitte, olie, scherpe kanten en bewegende onderdelen.
- Verwijder het accupack als u klaar bent met werken of bij het plegen van onderhoud of reiniging van het apparaat.
- Voorkom dat het apparaat onbedoeld wordt gestart.
- Een apparaat met een defecte schakelaar moet onmiddellijk worden gerepareerd, om schade en letsel te voorkomen.
- Berg het apparaat op buiten het bereik van kinderen. Alleen personen die vertrouwd zijn met de gebruiksaanwijzing en het apparaat mogen het apparaat bedienen.
- Onderhoud elektrische gereedschappen zorgvuldig. Controleer of bewegende onderdelen naar behoren werken en niet klemmen, en of er geen onderdelen gebroken of zodanig beschadigd zijn dat daardoor de werking van het elektrische gereedschap nadelig wordt beïnvloed. Laat beschadigde onderdelen vóór de ingebruikname van het apparaat repareren. Veel ongelukken zijn het gevolg van slecht onderhoud van elektrisch gereedschap.
- Houd zagen scherp en schoon. Met zorg onderhouden zagen met scherpe zaagvlakken lopen minder vaak vast en zijn gemakkelijker te sturen.
- Laat het apparaat onderhouden door daartoe gekwalificeerd personeel. Gebruik uitsluitend de door de fabrikant aanbevolen originele onderdelen.

## Voorzorgsmaatregelen tegen terugslag

### ⚠ LET OP TERUGSLAG!

- ▶ Wees bij gebruik van het apparaat beducht op terugslag. Er bestaat letselgevaar. U voorkomt terugslag door voorzichtig te werk te gaan en op de juiste manier te zagen.

- Als u iets met de punt van het zwaard raakt, kan dat in veel gevallen een onverwachte reactie in achterwaartse richting veroorzaken, waarbij het zwaard ⑬ omhoog en in de richting van degene die het apparaat bedient, wordt geslagen (zie afb. 1).

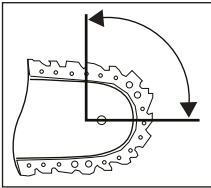

Afb. 1

- Een terugslag kan optreden als de punt van het zwaard ⑬ een voorwerp raakt, of als het hout meebuigt en de zaagketting ⑰ in de zaagsnede vastklemt (zie afb. 2).

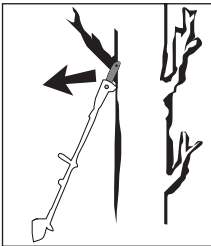



Afb. 2

- Als de zaagketting ⑰ aan de bovenkant van het zwaard ⑬ beklemd raakt, kan het zwaard heftig terugslaan in de richting van degene die het apparaat bedient.

- Beide reacties kunnen tot gevolg hebben dat u de controle over de zaag verliest en uzelf zwaar verwondt. Vertrouw niet uitsluitend op de in de kettingzaag ingebouwde veiligheidsvoorzieningen. Neem als gebruiker van een kettingzaag de nodige maatregelen om zonder ongelukken te werken. Een terugslag is het gevolg van verkeerd of onrechtmatig gebruik van het elektrische gereedschap. Dit is te voorkomen door passende voorzorgsmaatregelen te nemen, zoals hieronder beschreven:
- **Houd de zaag met beide handen vast, waarbij de duimen en de vingers de handgrepen van de kettingzaag omsluiten. Breng uw lichaam en uw armen in een dusdanige stand dat u terugslagkrachten kunt opvangen.** Als u de juiste voorzorgsmaatregelen neemt, zijn terugslagkrachten beheersbaar. Laat de kettingzaag nooit los.
- **Vermijd een abnormale houding** Op die manier voorkomt u dat de punt van het zwaard iets raakt en bent u beter in staat in onverwachte situaties de controle te behouden over de kettingzaag.
- **Gebruik altijd de door de fabrikant voorgeschreven vervangingszwaarden en zaagkettingen.** Onjuiste vervangingszwaarden en zaagkettingen kunnen de ketting doen breken en/of terugslagkrachten veroorzaken.
- **Houd u aan de aanwijzingen van de fabrikant voor het slijpen en onderhouden van de zaagketting.** Een te geringe diepte-instelling verhoogt de kans op terugslag.
- **Zaag niet met de punt van het zwaard.** Er is gevaar voor terugslag.
- **Zorg ervoor dat de grond waarop u staat vrij is van voorwerpen waarover u kunt struikelen.**

## Aanvullende veiligheidsvoorschriften

### **VOORZICHTIG! LETSELGEVAAR!**

- ▶ Pak het apparaat als het in werking is, nooit boven de handgreep  beet, om letsel te voorkomen!
- Tijdens gebruik mogen zich binnen een straal van 15 meter geen andere personen of dieren bevinden. Degene die het apparaat bedient, is op de plaats van gebruik verantwoordelijk voor derden.
- Houd het apparaat, de zaag en de zwaardkoker in goede conditie, om letsel te voorkomen.
- Controleer het apparaat voor elk gebruik op versleten, losse of vervormde onderdelen. Op die manier blijft de veiligheid van het apparaat gewaarborgd.
- Bij kinderen is supervisie noodzakelijk om ervoor te zorgen dat ze niet met het product spelen.
- Gebruik het apparaat pas wanneer u zich ermee vertrouwd voelt.
- Werk niet met een beschadigd, onvolledig of zonder toestemming van de fabrikant gemodificeerd apparaat. Gebruik het apparaat nooit als de veiligheidsvoorzieningen defect zijn. Gebruik het apparaat niet als de aan-/uitknop defect is. Controleer het apparaat voor gebruik op veiligheid, in het bijzonder het zwaard en de ketting. Controleer het apparaat op duidelijke schade of defecten als u het hebt laten vallen.
- Schakel het apparaat nooit in voordat u zwaard, ketting en kamwielhuis deugdelijk hebt gemonteerd.
- Zorg ervoor dat het apparaat bij het inschakelen en tijdens het werk niet met de grond, stenen, draad of andere vreemde voorwerpen in aanraking komt. Schakel het apparaat uit voordat u het weglegt.
- Het apparaat is ontworpen voor bediening met twee handen. Werk nooit met één hand.
- Houd het apparaat uitsluitend vast aan de geïsoleerde handgrepen, omdat de zaagketting verborgen elektriciteitsleidingen kan raken. Bij contact tussen de zaagketting en een leiding waar spanning op staat, kunnen ook metalen onderdelen van het apparaat onder spanning komen te staan, met een elektrische schok tot gevolg.
- Als u van plaats verandert, let er dan op dat het apparaat is uitgeschakeld en dat uw vinger de aan-/uitknop niet aanraakt. Draag het apparaat met achterwaarts gerichte zaagketting en zwaard. Breng voor het transport de beschermkoker van het zwaard aan.
- Zet bij elke zaagsnede eerst de klauwaanslag  vast en begin pas dan met zagen.
- Wees uiterst voorzichtig bij het zagen van kleine heesters en takken. Dunne takjes kunnen in de zaag vast komen te zitten en in uw richting slaan of u uw evenwicht laten verliezen.
- Zaag geen hout dat op de grond ligt en probeer niet om uit de grond stekende wortels te zagen. Voorkom in ieder geval dat de zaagketting zich in de grond ingraaft, omdat hij daarvoor meteen stomp wordt.
- Let bij het zagen van een onder spanning staande tak op een mogelijke terugslag wanneer de spanning van het hout plotseling wegvalt. Er bestaat letselgevaar.
- Probeer het apparaat niet met geweld los te maken in geval van kantelen of vastklemmen van de zaag. Schakel het apparaat onmiddellijk uit en schakel het pas weer in als de blokkade is opgeheven. Er bestaat letselgevaar!
- Het verdient aanbeveling een cursus over het gebruik en onderhoud van de hoogsnoeier alsmede een EHBO-cursus te volgen. Bij langer niet-gebruik en om te oefenen moet u, voordat u begint, altijd eenvoudige sneden in goed gestut hout maken om u weer vertrouwd te maken met het apparaat.

## Veiligheidsvoorschriften voor opladers

- Dit apparaat mag worden gebruikt door kinderen vanaf 8 jaar en door personen met beperkte fysieke, zintuiglijke of geestelijke vermogens of gebrek aan ervaring of kennis, mits ze onder toezicht staan of over het veilige gebruik van het apparaat zijn geïnstrueerd en de daaruit voortvloeiende gevaren hebben begrepen. Kinderen mogen niet met het apparaat spelen. Kinderen mogen zonder toezicht geen reiniging en gebruikersonderhoud uitvoeren.



De oplader is alleen geschikt voor gebruik binnenshuis.

- Wanneer het netsnoer van dit apparaat beschadigd raakt, moet het worden vervangen door de fabrikant of de klantendienst van de fabrikant of een persoon met vergelijkbare kwalificaties, om risico's te vermijden.

### LET OP!

- ▶ Met deze oplader kunnen alleen de volgende accu's worden opgeladen: PAP 20 A1/PAP 20 A2/PAP 20 A3/PAP 20 B1/PAP 20 B3/PAPS 204 A1/PAPS 208 A1.
- ▶ Een actuele lijst met compatibele accu's is te vinden op [www.lidl.de/akku](http://www.lidl.de/akku).

### OVERIGE RISICO'S!

- Ook wanneer u dit elektrische apparaat volgens de voorschriften bedient, blijven er altijd risico's bestaan. De volgende gevaren kunnen samenhangend met de constructie en uitvoering van dit elektrische gereedschap optreden:
  - a) Snijwonden
  - b) Gehoorschade, als er geen passende gehoorbescherming wordt gedragen.
  - c) Gezondheidsschade als gevolg van hand-arm-trillingen, als het apparaat gedurende langere tijd wordt gebruikt of wanneer het niet volgens de voorschriften wordt bediend en onderhouden.

### WAARSCHUWING!

- Gebruik het apparaat niet wanneer de kabel, het netsnoer of de stekker beschadigd is. Beschadigde netsnoeren betekenen levensgevaar vanwege elektrische schok.

## Originele accessoires/hulpapparatuur

- Gebruik uitsluitend accessoires en hulpapparatuur die in de gebruiksaanwijzing zijn aangegeven. Het gebruik van andere hulpapparatuur of accessoires dan aanbevolen in de gebruiksaanwijzing, kan letselgevaar inhouden.

### WAARSCHUWING!

- Gebruik geen accessoires die niet door PARKSIDE worden aanbevolen. Dit kan een elektrische schok en brand tot gevolg hebben.

## Vóór de ingebruikname

### Accupack opladen (zie afb. A)

#### ⚠️ VOORZICHTIG!



- ▶ Trek altijd de stekker uit het stopcontact, voordat u het accupack **8** uit de snellader **26** haalt, resp. in de snellader plaatst.

#### OPMERKING

- ▶ Laad het accupack nooit op als de omgevingstemperatuur lager is dan 10 °C of hoger is dan 40 °C. Als een lithium-ion-accu langere tijd moet worden opgeslagen, moet de laadtoestand periodiek worden gecontroleerd. De optimale laadtoestand ligt tussen 50% en 80%. De accu moet worden opgeslagen in een koele, droge omgeving met een temperatuur tussen 0 °C en 50 °C.

- ◆ Plaats het accupack **8** in de snellader **26**.
- ◆ Steek de stekker in het stopcontact. De controle-LED **27** brandt rood.
- ◆ De groene controle-LED **28** geeft aan dat het opladen is voltooid en dat het accupack **8** klaar voor gebruik is.

#### ⚠️ LET OP!

- ◆ Als de rode controle-LED **27**  knippert, is het accupack **8** oververhit en kan het niet worden opgeladen.
- ◆ Als de rode en de groene controle-LED **27**  **28**  tegelijkertijd knipperen, is het accupack **8** defect.
- ◆ Schuif het accupack **8** in het apparaat.

### Accupack in het apparaat plaatsen/ uit het apparaat nemen



#### Accupack plaatsen

- ◆ Laat het accupack **8** in de achterste handgreep **7** vastklikken.

#### Accupack uit het apparaat halen

- ◆ Druk op de ontgrendelingsknop **11** en neem het accupack **8** uit het apparaat.

### Toestand van de accu controleren

- ◆ Druk voor controle van de accutoestand op de toets Accutoestand **9** . De toestand resp. de resterende capaciteit wordt met de accu-display-LED **10**  als volgt aangegeven:  
ROOD/ORANJE/GROEN = maximale lading/capaciteit  
ROOD/ORANJE = middelhoge lading/capaciteit  
ROOD = zwakke lading - accu opladen

### Schouderriem bevestigen/monteren

- ◆ Haak de schouderriem **29** in het draagoog **12**.
- ◆ Pas de schouderriem **29** zo aan uw lengte aan, dat het draagoog **12** zich op heuphoogte bevindt.
- ◆ Daarnaast kunt u het draagoog **12** op de apparaatsteel **4** na het losdraaien van de bout in hoogte verstellen.

### Zaagketting en zwaard monteren

#### ⚠️ WAARSCHUWING!

- ▶ Trek veiligheidshandschoenen aan! Letselgevaar door de scherpe zaagtanden!
- ▶ Het kamwielhuis **18** is samen met de kettingspanring **19** en de bevestigingsschroef **20** bij levering niet voormonteerd op het apparaat.
- ▶ In het omkeren van het zwaard **16** is niet voorzien door de fabrikant.
- ▶ De indicatie van de kettinglooprichting  op het zwaard **16** moet bij de montage altijd worden aangehouden.
- ◆ Leg de zaagketting **17** op het zwaard **16**. Let op de looprichting  van de zaagketting **17** (zie afbeelding B).
- ◆ Houd het zwaard **16** met het opschrift omhoog vast en leid de zaagketting **17** om het kamwiel **24**. Daarbij ligt de geleider **23** boven de zwaardgeleider **22** (zie afbeelding C).
- ◆ Plaats het kamwielhuis **18**.
- ◆ Draai de bevestigingsschroef **20** licht aan.

- ◆ Span de zaagketting **17** (zie het hoofdstuk Zaagketting spannen en controleren).
- ◆ Draai daarna de bevestigingsschroef **20** helemaal vast.

## Zaagketting spannen en controleren

### ⚠ WAARSCHUWING!

- ▶ Trek veiligheidshandschoenen aan! Letselgevaar door de scherpe zaagtanden!
- ◆ Maak de bevestigingsschroef **20** los.
- ◆ Draai de kettingspanring **19** met de wijzers van de klok mee om de spanning te verhogen.
- ◆ De zaagketting **17** moet tegen de onderzijde van het zwaard aan liggen. Controleer of u de zaagketting **17** met de hand over het zwaard **15** kunt trekken.
- ◆ Draai daarna de bevestigingsschroef **20** helemaal vast.

### OPMERKING

- ▶ Een nieuwe zaagketting **17** rekt uit en moet vaker opnieuw worden gespannen.

## Ketting smeren

- ◆ Neem de dop **21** van de olietank.
- ◆ Vul de olietank met ongeveer 65 ml Bio-kettingolie **31**.

### ⚠ WAARSCHUWING!

- ▶ Werk nooit zonder kettingsmering! Bij een droog lopende zaagketting **17** raakt de zaag in korte tijd onherstelbaar beschadigd. Controleer voordat u aan het werk gaat, altijd de kettingsmering en het oliepeil **14** in de tank.

### OPMERKING

- ▶ Gebruik alleen kettingzaagolie. Bij voorkeur biologisch afbreekbare kettingolie. Gebruik geen oude olie, motorolie e.d.
- ▶ Controleer tijdens het werk of de automatische kettingsmering werkt. Controleer voor en tijdens het werk of de kettingsmering werkt.

## Zaagkop op de telescoopsteel monteren

- ◆ Plaats het onderuiteinde van de zaagkop **13a** zodanig op het bovenuiteinde van de telescoopsteel **1**, dat de zaagkop **13a** tot aan de witte kunststofring kan worden doorgeschoven. Let erop dat de groef en uitsparing in elkaar grijpen.
- ◆ Draai het rode verbindingsstuk **1a** in de richting van het -symbool op de zaagkop **13a** vast.

## Zaagketting slijpen

### OPMERKING

- ▶ In een slijpset staat gedetailleerde informatie over het slijpen.
- ▶ U kunt ook een elektrische kettingslijper gebruiken en de instructies van de fabrikant daarvan volgen.
- ▶ Als u twijfelt over het slijpen van de zaagketting **17**, kunt u de ketting ook vervangen.

## Ingebruikname

### OPMERKING

- ▶ Houd rekening met regelgeving voor geluidshinder en andere plaatselijke voorschriften. Mogelijk is gebruik van het apparaat beperkt toegestaan of verboden op bepaalde dagen (bijvoorbeeld zon- en feestdagen), op bepaalde tijdstippen van de dag ('s middags, 's nachts), of in bepaalde gebieden (bijvoorbeeld bij kuuroorden, ziekenhuizen e.d.).

## In-/uitschakelen

### Inschakelen

- ◆ Houd de inschakelblokkering **5** ingedrukt en druk op de aan-/uitknop **6**.
- ◆ Na het starten kan de inschakelblokkering **5** weer worden losgelaten.

### Uitschakelen

- ◆ Laat de aan-/uitknop **6** los.

## Automatische oliesmering controleren

Controleer voor aanvang van het werk het oliepeil **14** en de automatische oliesmering.

- ◆ Schakel het apparaat in en houd het boven een lichte ondergrond. Het apparaat mag de grond niet raken.
- ◆ Wanneer er een oliespoor zichtbaar is, werkt het apparaat correct.
- ◆ Is er geen oliespoor zichtbaar, reinig dan de olieautomaat **25** of laat het apparaat repareren door onze klantenservice.
- ◆ Voor het reinigen veegt u restanten uit de olieautomaat **25** met behulp van een kwastje of een lap.

## Telescoopsteel verstellen

De telescoopsteel **1** kan middels de snelsluiting **2** trapijloos worden veresteld.

- ◆ Maak de snelsluiting los **2**  en verander de lengte van de steel door schuiven en trekken.
- ◆ Sluit de snelsluiting **2** weer, zodat de telescoopsteel **1** op de gewenste lengte is vastgezet.
- ◆ Als de schroef van de snelsluiting **2** is losgeraakt, draait u deze weer vast met een inbusleutel.

## Handgreep verstellen

- ◆ Draai de schroef van de handgreep **3a** los, tot de handgreep **3** kan worden bewogen.
- ◆ Stel de handgreep **3** in de gewenste positie in.
- ◆ Draai de schroef van de handgreep **3a** weer vast.

## Zaaghoek aanpassen

### OPMERKING

- ▶ De zaaghoek kan in 3 stappen worden aangepast.
- ◆ Neem het accupack **8** uit het apparaat.
- ◆ Druk op de ontgrendelingsknop **13**.
- ◆ Kantel de motoreenheid naar de gewenste positie.
- ◆ Laat de ontgrendelingsknop **13** los; de motoreenheid klikt vast.
- ◆ Plaats het accupack **8** weer in het apparaat.

## Zaagtechnieken

### ⚠ WAARSCHUWING!

- ▶ Houd rekening met neervallend afgezaagd hout.
- ▶ Houd rekening met het gevaar van terugslaan takken.

### OPMERKING

- ▶ Zet de aanslag **15** tegen de tak. Op die manier werkt u veiliger en rustiger.
- ▶ Begin pas daarna met zagen.

## Afzagen van kleine takken

- ◆ Zaag bij kleine takken (Ø 0–8 cm) van boven naar beneden (zie afbeelding).

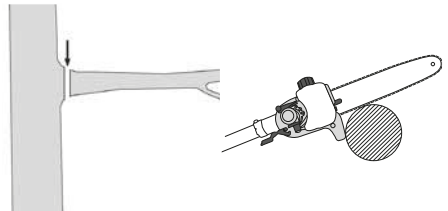

## Afzagen van grotere takken

- ◆ Maak bij grotere takken (Ø 8-20 cm) eerst een kleine zaagsnede **A** om de spanning van de tak te halen (zie afbeelding).

### OPMERKING

- ▶ Een reliëfzaagsnede mag niet worden uitgevoerd met een hoekgecorrigeerde zaagkop. Er is een risico op terugslag en het apparaat wordt oncontroleerbaar.
- Die zaagsnede voorkomt ook dat de schors van de stam scheurt.
- ◆ Zaag vervolgens van boven **B** naar beneden **A** de tak door.

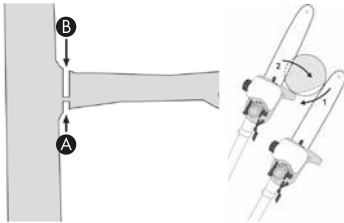

## Afzagen in gedeelten

Kort lange of dikke takken in voordat u de laatste zaagsnede maakt om de tak van de stam te scheiden (zie afbeelding).

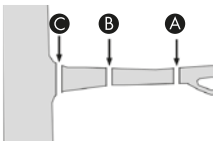

## Veilig werken

- Houd het apparaat, de zaag en de zwaardkoker **30** in goede conditie, om letsel te voorkomen.
- Controleer het apparaat op duidelijke schade of defecten als u het hebt laten vallen.
- Neem de voorgeschreven werkhoeek van  $60^\circ \pm 10^\circ$  in acht, om veilig te kunnen werken (zie afbeelding).

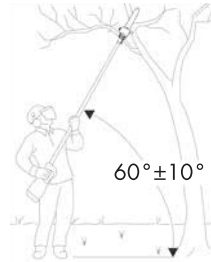

- Gebruik het apparaat niet als u op een ladder staat of op een instabiele ondergrond.
- Laat u niet verleiden om zonder nadenken te gaan zagen. Dat kan uzelf en anderen in gevaar brengen.
- Bij kinderen is supervisie noodzakelijk om ervoor te zorgen dat ze niet met het product spelen.
- Neem regelmatig een andere werkhouding aan. Bij langer gebruik van het apparaat kan de doorbloeding van de handen verstoord raken. U kunt echter langer met het apparaat werken als u geschikte handschoenen draagt of regelmatig een pauze inlast. Houd er rekening mee dat de persoonlijke aanleg voor een slechte doorbloeding, lage buitentemperaturen of het gebruik van veel kracht bij het werken de gebruiksduur kunnen reduceren.

## Transport en opslag

- Voordat u de machine met een voertuig transporteert laat u de motor afkoelen en zet u de machine vast, zodat die niet kan wegglijden. Hierdoor worden beschadigingen en letsel voorkomen. Transport van een hoogsnoeier moet altijd plaatsvinden met een bevestigde transportbeveiliging.
- Gebruik bij transport de beschermkoker **30**.
- Let erop dat u het apparaat niet inschakelt als u het draagt (zie afbeelding).

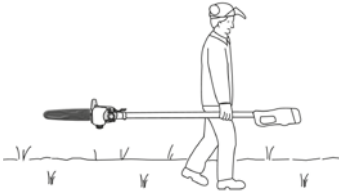

- Reinig het apparaat voordat u het opbergt.
- Berg het apparaat op een vorstvrije, droge plaats op, buiten het bereik van kinderen.
- Berg het apparaat liggend op of zodanig dat het niet kan omvallen.
- Maak de olietank leeg. Bio-kettingolie **31** kan verharsen.
- Om het montagegereedschap **32** beter op te bergen, kunt u het in de montagehouder **33** plaatsen.

## Reiniging en onderhoud



**WAARSCHUWING! LETSELGEVAAR!**  
Schakel het apparaat voorafgaand aan alle werkzaamheden aan het apparaat uit en haal de accu eruit.

- Reinig en onderhoud het apparaat regelmatig, na elk gebruik, afhankelijk van de gebruiksomstandigheden. Wanneer het apparaat niet wordt gereinigd, kan dit materiaalschade en storingen tot gevolg hebben.
- Er mogen geen vloeistoffen in het apparaat terechtkomen.
- Gebruik voor het schoonmaken van de behuizing een droge doek. Gebruik nooit benzine, oplosmiddelen of schoonmaakmiddelen die kunststof aantasten.
- Als een lithium-ionaccu langere tijd moet worden opgeslagen, moet de laadtoestand periodiek worden gecontroleerd. De optimale laadtoestand ligt tussen 50% en 80%. Het optimale opslagklimaat is koel en droog.
- De hoogsnoeier moet regelmatig worden vrijgemaakt van zaagspanen. Gebruik hiervoor bijvoorbeeld een perslucht-blaaspistool.
- Een nieuwe zaagketting **17** rekt uit en moet vaker opnieuw worden gespannen.

## Problemen met de hoogsnoeier oplossen

Probleem	Mogelijke oorzaak	Problemen oplossen
Zaagketting <b>17</b> loopt zwaar, springt weg of is uitgerekt	Kettingspanning ontoereikend	Kettingspanning controleren
Het zagen vordert niet	Zaagketting <b>17</b> droog of oververhit, of hangt door	Vul olie bij of slijp, vervang of span de zaagketting <b>17</b>

## Onderhoudsintervallen hoogsnoeier

De onderstaande gegevens gelden bij gebruik onder normale omstandigheden. Bij gebruik onder bijzondere omstandigheden, bijvoorbeeld bij veel stofontwikkeling of lange dagelijkse werktijden, dienen de aangegeven intervallen overeenkomstig te worden verkort.

		Voor aanvang van het werk	Wekelijks	Bij storing	Bij beschadiging	Indien nodig
Onderdeel	Actie					
Ketting smeren	Controleren	X				
Zaagketting <b>17</b>	Controleren, ook op scherpte	X				
	Kettingspanning controleren	X				
	Slijpen					X
Geleider <b>23</b>	Controleren (slijtage, beschadiging)	X				
	Reinigen		X	X		
	Ontbramen		X			
	Vervangen				X	X
Kamwiel <b>24</b>	Controleren		X			
	Vervangen					X

## Vervangingsonderdelen bestellen

U kunt vervangende onderdelen direct bij de klantenservice bestellen. Geef bij bestelling in ieder geval het type apparaat en het artikelnummer op.

### OPMERKING

- ▶ Niet vermelde reserveonderdelen (zoals accu, schakelaars) kunt u bestellen via onze callcenters.

## Afvoeren



### Deponeer elektrisch gereedschap niet bij het huisvuil!

Het pictogram hiernaast met een doorgekruiste vuilnisbak geeft aan dat dit apparaat is onderworpen aan de Richtlijn 2012/19/EU. Deze richtlijn stelt dat u dit apparaat aan het einde van zijn levensduur niet met het normale huisvuil mag afvoeren, maar moet inleveren bij speciaal daartoe bestemde inzamelpunten, milieuparken of afvalverwerkingsbedrijven.

**Afvoeren is voor u kosteloos. Spaar het milieu en voer producten op een voor het milieu verantwoorde manier af.**



Informatie over mogelijkheden voor het afvoeren van het afgedankte product krijgt u bij uw gemeentereiniging.



### Deponeer accu's niet bij het huisvuil!

Defecte of afgedankte accu's moeten conform Richtlijn 2006/66/EC worden gerecycled. Batterijen/accu's moeten als gevaarlijk afval worden behandeld en moeten daarom worden ingeleverd bij een bevoegde organisatie (winkel, vakhandel, openbaar afvalpunt, commercieel afvalverwerkingsbedrijf). Batterijen/accu's kunnen giftige zware metalen bevatten.

Deponeer batterijen/accu's daarom niet bij het huisvuil, maar lever ze gescheiden in. Lever batterijen/accu's uitsluitend in ontladen toestand in.



De verpakking bestaat uit milieuvriendelijke materialen, die u via de plaatselijke recyclepunten kunt afvoeren.

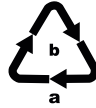

Voer de verpakking af conform de milieuvoorschriften. Let op de aanduiding op de verschillende verpakkingsmaterialen en voer ze zo nodig gescheiden af. De verpakkingsmaterialen zijn voorzien van afkortingen (a) en cijfers (b) met de volgende betekenis: 1-7: kunststoffen, 20-22: papier en karton, 80-98: composietmaterialen.



Het product is recycleerbaar; er is een uitgebreide producentenverantwoordelijkheid op van toepassing en het afval wordt gescheiden ingezameld.

Voer smeermiddelen en reinigingsmiddelen op een milieuvriendelijke manier af. Neem de wettelijke voorschriften in acht.

- Gooi smeermiddelresten weg bij een plaats van verwijdering. Laat smeermiddelen niet in riole-ring of waterwegen terechtkomen. Kom niet in de grond/grond. Besteed aandacht aan een geschikt oppervlak. Verwijderen volgens de officiële voorschriften.
- Voer vervuilde onderhoudsmaterialen en benodigdheden af op een daartoe aangewezen inzamelpunt.

## Garantie van Kompernaß Handels GmbH

Geachte klant,

U hebt op dit apparaat 3 jaar garantie vanaf de aankoopdatum. In geval van gebreken in dit product hebt u wettelijke rechten tegenover de verkoper van het product. Deze wettelijke rechten worden door onze hierna beschreven garantie niet beperkt.

### Garantievoorwaarden

De garantieperiode geldt vanaf de datum van aankoop. Bewaar de kassabon zorgvuldig. U hebt hem nodig als bewijs van aankoop.

Als er binnen drie jaar vanaf de aankoopdatum van dit product een materiaal- of fabricagefout optreedt, wordt - naar onze keuze - het product door ons kosteloos gerepareerd of vervangen of wordt de koopprijs terugbetaald. Voorwaarde voor deze garantie is dat het defecte apparaat en het aankoopbewijs (kassabon) binnen de termijn van drie jaar worden overlegd en dat kort wordt omschreven waaruit het gebrek bestaat en wanneer het is opgetreden.

Wanneer het defect door onze garantie wordt gedekt, krijgt u het gerepareerde product of een nieuw product retour. Met de reparatie of vervanging van het product begint er geen nieuwe garantieperiode.

U hebt op de accupacks van de X 12 V Team-serie en de X 20 V Team-serie 3 jaar garantie vanaf de aankoopdatum.

### Garantieperiode en wettelijke aanspraken bij gebreken

De garantieperiode wordt door deze waarborg niet verlengd. Dat geldt ook voor vervangen en gerepareerde onderdelen. Eventueel al bij aankoop aanwezige schade en gebreken moeten meteen na het uitpakken worden gemeld. Voor reparaties na afloop van de garantieperiode worden kosten in rekening gebracht.

### Garantieomvang

Het apparaat is op basis van strenge kwaliteitsnormen met de grootst mogelijke zorg vervaardigd en voorafgaand aan de levering nauwkeurig gecontroleerd.

De garantie geldt voor materiaal- of fabricagefouten. Deze garantie geldt niet voor productonderdelen die onderhevig zijn aan normale slijtage en die daarom als slijtonderdelen worden beschouwd, of voor schade aan breekbare onderdelen zoals schakelaars of onderdelen die van glas zijn gemaakt.

Deze garantie vervalt wanneer het product is beschadigd, ondeskundig is gebruikt of is gerepareerd. Voor deskundig gebruik van het product moeten alle in de gebruiksaanwijzing beschreven aanwijzingen precies worden opgevolgd. Gebruiksdoeleinden en handelingen die in de gebruiksaanwijzing worden afgeraden of waarvoor wordt gewaarschuwd, moeten beslist worden vermeden.

Het product is uitsluitend bestemd voor privégebruik en niet voor bedrijfsmatige doeleinden. Bij verkeerd gebruik en ondeskundige behandeling, bij gebruik van geweld en bij reparaties die niet door ons erkend servicefiliaal zijn uitgevoerd, vervalt de garantie.

### Garantieperiode geldt niet bij

- normale afname van de accucapaciteit
- commercieel/bedrijfsmatig gebruik van het product
- beschadiging of modificatie van het product door de klant
- niet-naleving van de veiligheids- en onderhoudsvoorschriften, bedieningsfouten
- schade door natuurrampen

## Afhandeling bij een garantiekwestie

Voor een snelle afhandeling van uw aanvraag neemt u de volgende aanwijzingen in acht:

- Houd voor alle aanvragen de kassabon en het artikelnummer (IAN) 380747\_2110 als aankoopbewijs bij de hand.
- Het artikelnummer vindt u op het typeplaatje van het product, op het product gegraveerd, op de titelpagina van de gebruiksaanwijzing (linksonder) of op de sticker op de achter- of onderkant van het product.
- Als er fouten in de werking of andere gebreken optreden, neemt u eerst contact op met de hierna genoemde serviceafdeling, **telefonisch** of **via e-mail**.
- Een als defect geregistreerd product kunt u dan zonder portokosten naar het aan u doorgegeven serviceadres sturen. Voeg het aankoopbewijs (kassabon) bij en vermeld waaruit het gebrek bestaat en wanneer het is opgetreden.



Op [www.lidl-service.com](http://www.lidl-service.com) kunt u deze en vele andere handleidingen, productvideo's en installatiesoftware downloaden.

Met deze QR-code gaat u direct naar de website van Lidl Service ([www.lidl-service.com](http://www.lidl-service.com)) en kunt u met het invoeren van het artikelnummer (IAN) 380747\_2110 de gebruiksaanwijzing openen.

## WAARSCHUWING!

- ▶ Laat uw apparaten door het servicepunt of een elektricien repareren, en uitsluitend met originele vervangingsonderdelen. Op die manier blijft de veiligheid van het apparaat gewaarborgd.

## Service

### Service Nederland

Tel.: 0800 0249630

E-Mail: [kompernass@lidl.nl](mailto:kompernass@lidl.nl)

### Service België

Tel.: 070 270 171 (0,15 EUR/Min.)

E-Mail: [kompernass@lidl.be](mailto:kompernass@lidl.be)

IAN 380747\_2110

## Importeur

Let op: het volgende adres is geen serviceadres. Neem eerst contact op met het opgegeven serviceadres.

KOMPERNASS HANDELS GMBH

BURGSTRASSE 21

44867 BOCHUM

DUITSLAND

[www.kompernass.com](http://www.kompernass.com)

## Vertaling van de oorspronkelijke conformiteitsverklaring

Wij, KOMPERNASS HANDELS GMBH, documentverantwoordelijke persoon: de heer Semi Uguzlu, BURGSTR. 21, 44867 BOCHUM, DUITSLAND, verklaren hierbij dat dit product voldoet aan de volgende normen, normatieve documenten en EU-richtlijnen:

**Machinerichtlijn**  
(2006/42/EC)

**Elektromagnetische compatibiliteit**  
(2014/30/EU)

**RoHS-richtlijn**  
(2011/65/EU)\*

\* De volledige verantwoordelijkheid voor het afgeven van deze conformiteitsverklaring ligt bij de fabrikant. Het hierboven beschreven object van de verklaring voldoet aan de voorschriften van de Richtlijn 2011/65/EU van het Europees Parlement en de Raad van 8 juni 2011 aangaande de beperking van het gebruik van bepaalde gevaarlijke stoffen in elektrische en elektronische apparaten.

**Outdoor-richtlijn**  
(2005/88/EC); (2000/14/EC)

**Geluidsniveau LWA**  
Gemeten 92,2 dB (A); Gegarandeerd 95 dB (A)

### Toegepaste geharmoniseerde normen

EN 62841-1:2015

EN ISO 11680-1: 2011

EN 55014-1:2017/A11:2020

EN 55014-2:2015

EN IEC 63000:2018

**Type/apparaatbeschrijving:** Accu-telescopische takkenschaar 20 V PAHE 20-Li C3

**Productiejaar:** 01-2022

**Opdrachtnummer:** IAN 380747\_2110

Bochum, 29-12-2021



Semi Uguzlu  
- Kwaliteitsmanager -

Technische wijzigingen vanwege verdere ontwikkeling voorbehouden.

## Vervangende accu bestellen

Wanneer u voor uw apparaat een vervangende accu wilt bestellen, kunt u dit eenvoudig op internet regelen, op [www.kompernass.com](http://www.kompernass.com), of telefonisch afhandelen.

Dit artikel kan vanwege de beperkte voorraad na korte tijd uitverkocht zijn.



### OPMERKING

- In sommige landen is het online bestellen van vervangingsonderdelen niet mogelijk. Neem in dat geval contact op met de servicehelpdesk.

## Telefonische bestelling

**NL** Service Nederland Tel.: 0800 0249630

**BE** Service België Tel.: 070 270 171 (0,15 EUR/Min.)

Voor een snelle verwerking van uw bestelling dient u voor alle aanvragen het artikelnummer (IAN 380747\_2110) van het apparaat bij de hand te hebben. Het artikelnummer vindt u op het typeplaatje van het apparaat of op de titelpagina van deze gebruiksaanwijzing.

# Obsah

<b>Úvod</b> .....	<b>92</b>
Použití v souladu s určením .....	92
Vybavení .....	92
Rozsah dodávky .....	93
Technické údaje .....	93
<b>Obecné bezpečnostní pokyny pro elektrická nářadí</b> .....	<b>95</b>
1. Bezpečnost na pracovišti .....	95
2. Elektrická bezpečnost .....	95
3. Bezpečnost osob .....	95
4. Manipulace s elektrickým nářadím a jeho použití .....	96
5. Manipulace s akumulátorovým nářadím a jeho použití .....	96
6. Servis .....	97
Bezpečnostní upozornění specifická pro nástavec na řezání větví .....	97
Preventivní opatření proti zpětnému rázu .....	98
Další bezpečnostní upozornění .....	99
Bezpečnostní pokyny pro nabíječky .....	100
Originální příslušenství/originální přídavná zařízení .....	100
<b>Před uvedením do provozu</b> .....	<b>101</b>
Nabíjení akumulátoru (viz obr. A) .....	101
Vložení akumulátoru do přístroje/jeho vyjmutí z přístroje .....	101
Kontrola stavu akumulátoru .....	101
Přípevnění/montáž ramenního popruhu .....	101
Montáž pilového řetězu a mečovitého nože .....	101
Napnutí a kontrola pilového řetězu .....	102
Mazání řetězu .....	102
Montáž pilové hlavy na teleskopickou násadu .....	102
Ostření pilového řetězu .....	102
<b>Uvedení do provozu</b> .....	<b>103</b>
Zapnutí/vypnutí .....	103
Kontrola automatiky oleje .....	103
Přestavení teleskopické násady .....	103
Přestavení rukojeti .....	103
Nastavení úhlu řezu .....	103
Techniky řezání .....	103
Bezpečná práce .....	104
<b>Přeprava a skladování</b> .....	<b>105</b>
<b>Čištění a údržba</b> .....	<b>105</b>
<b>Vyhledávání závad u nástavce pro řezání větví</b> .....	<b>106</b>
<b>Intervaly údržby nástavce pro řezání větví</b> .....	<b>106</b>
Objednávka náhradních dílů .....	106
<b>Likvidace</b> .....	<b>107</b>
<b>Záruka společnosti Kompernass Handels GmbH</b> .....	<b>108</b>
<b>Servis</b> .....	<b>109</b>
<b>Dovozce</b> .....	<b>109</b>
<b>Překlad originálu prohlášení o shodě</b> .....	<b>110</b>
<b>Objednávka náhradního akumulátoru</b> .....	<b>111</b>
Telefonická objednávka .....	111

## AKU ODVĚTVOVAČ 20 V PAHE 20-Li C3





### Úvod

Blahopřejeme Vám k zakoupení Vašeho nového přístroje. Rozhodli jste se pro vysoce kvalitní výrobek. Návod k obsluze je součástí tohoto výrobku. Obsahuje důležité informace o bezpečnosti, použití a likvidaci. Před použitím výrobku se seznámte se všemi provozními a bezpečnostními pokyny. Výrobek používejte pouze předepsaným způsobem a pro uvedené oblasti použití. Při předávání výrobku třetím osobám předejte spolu s ním i tyto podklady.

### Použití v souladu s určením

Tento přístroj je určen k odvětvování stromů. Není konstruován pro rozsáhlé řezání, kácení stromů a řezání materiálů, jako jsou zdi, plasty nebo potraviny. Přístroj používejte pouze předepsaným způsobem a v uvedených oblastech použití. Přístroj není určen pro podnikatelské účely. Přístroj je určen k použití dospělými osobami. Tento přístroj není určen k použití osobami (včetně dětí) se sníženými fyzickými, smyslovými nebo duševními schopnostmi, nebo nedostatkem zkušeností a/nebo znalostí. Použití přístroje při dešti nebo ve vlhkém prostředí je zakázáno. Zabraňte použití nástavce pro řezání větví při okolní teplotě nižší než 10 °C. Jakékoli jiné použití nebo úprava přístroje jsou považovány za použití v rozporu s určením a představují značné riziko úrazu. Za škody, které vzniknou při použití v rozporu s určením, nepřebírá výrobce odpovědnost.

### Vybavení

- 1 teleskopická násada
- 1a spojovací kus
- 2 rychlouzávěr teleskopické násady
- 3 rukojeť
- 3a šroub rukojeti
- 4 traverza přístroje
- 5 blokovací tlačítko
- 6 vypínač
- 7 zadní držadlo
- 8 akumulátor\*
- 9 tlačítko stavu akumulátoru 
- 10 LED displej akumulátoru 
- 11 tlačítko pro uvolnění akumulátoru
- 12 závěsné oko
- 13 uvolňovací tlačítko pro úhel řezu
- 13a pilová hlava
- 14 průzor hladiny oleje
- 15 doraz
- 16 mečovitý nůž
- 17 pilový řetěz
- 18 kryt řetězového kola
- 19 kroužek pro upnutí řetězu
- 20 přípevňovací šroub
- 21 víčko nádržky na olej
- 22 vedení mečovitého nože
- 23 vodící lišta
- 24 řetězové kolo
- 25 kapací maznice
- 26 rychlonabíječka\*
- 27 červená LED kontrolka nabíjení 
- 28 zelená LED kontrolka nabíjení 
- 29 ramenní popruh
- 30 ochranné pouzdro na mečovitý nůž
- 31 bioolej na řetězové pily
- 32 montážní nářadí
- 33 montážní držák pro montážní nářadí

## Rozsah dodávky

- 1 aku odvětvovač 20 V
- 1 pilová hlava
- 1 ramenní popruh
- 1 ochranné pouzdro na mečovitý nůž
- 1 mečovitý nůž
- 1 pilový řetěz
- 100 ml biooleje na řetězové pily
- 1 montážní nástroj
- 1 návod k obsluze

## Technické údaje

### Aku odvětvovač 20 V PAHE 20-Li C3

Domezovací napětí	20 V $\equiv$ (stejnoseměrný proud)
Max. počet otáček	2500 min <sup>-1</sup>
Rychlost řetězu	max. 5 m/s
Hmotnost (bez akumulátoru, řezného nástroje a nosného popruhu)	cca 2,6 kg
Objem nádržky na olej	65 cm <sup>3</sup>
Řezná délka	cca 200 mm
Mečovitý nůž	8" AM08-33-507P
Pilový řetěz	050 33E

### K provozu akumulátorového nářadí použijte pouze následující akumulátor PAP 20 A3\*

Typ	LITHIUM-IONTOVÝ
Domezovací napětí	20 V $\equiv$ (stejnoseměrný proud)
Kapacita	4000 mAh/80 Wh
Články	10

### K nabíjení akumulátorového nářadí použijte pouze následující rychlonabíječku PLG 20 A2\*

#### VSTUP/input

Domezovací napětí	230-240 V ~, 50 Hz (střídavý proud)
Domezovací příkon	85 W
Pojistka (vnitřní)	3,15 A

#### VÝSTUP/output

Domezovací napětí	21,5 V $\equiv$ (stejnoseměrný proud)
Domezovací proud	3,5 A
Doba nabíjení	cca 80 min
Třída ochrany	II /  (dvojitá izolace)

\* BATERIE A NABÍJENÍ NENÍ VLOŽENO  
DODÁVANÉ DODÁVKY

#### Hodnoty emise hluku

Naměřená hodnota hluku zjištěná podle EN 62841-1 a EN ISO 11680-1. Typicky vyhodnocená hladina hluku A elektrického nářadí na pracovišti uživatele je:

Hladina akustického tlaku	$L_{pA} = 82,4$ dB (A)
Nejistota	$K_{pA} = 3$ dB
Hladina akustického výkonu	$L_{WA} = 92,2$ dB (A)
Nejistota	$K_{WA} = 2,35$ dB
Zaručená hladina akustického výkonu	$L_{WA} = 95$ dB (A)



#### Používat ochranu sluchu!

Celkové hodnoty vibrací (pro každé držadlo) stanoveny v souladu s EN 62841-1 a EN ISO 11680-1:

Vibrace na přední rukojeti

Hodnota emise vibrací	$a_{h,D} = 2,689$ m/s <sup>2</sup>
Nejistota	$K = 1,5$ m/s <sup>2</sup>

Vibrace na zadní rukojeti

Hodnota emisí vibrací	$a_{h,D} = 2,220$ m/s <sup>2</sup>
Nejistota	$K = 1,5$ m/s <sup>2</sup>

#### VÝSTRAHA!

- Hladinu akustického tlaku je nutné v závislosti na používání a vykonávaných činnostech co nejvíce snížit, aby neohrožilo žádné ohrožení zdraví obsluhy. Hladina akustického tlaku na pracovišti může překročit 80 dB (A). V tom případě jsou nutná ochranná opatření proti hluku pro obslužnou osobu (např. nošení ochrany sluchu).
- Snížte rizika způsobená vibrací, např. riziko onemocnění Raynaudovou chorobou, častými přestávkami při práci, během kterých si např. třete dlaně!

**UPOZORNĚNÍ**

- ▶ Uvedené hodnoty emise vibrací a uvedené hodnoty emise hluku byly měřeny pomocí standardizované zkušební metody a lze je použít pro srovnání elektrického nářadí s jiným nářadím.
- ▶ Uvedené hodnoty emise vibrací a uvedené hodnoty emise hluku lze rovněž použít k předběžnému posouzení zatížení.

**⚠ VÝSTRAHA!**

- ▶ Emise vibrací a hluku se mohou lišit během skutečného používání elektrického nářadí od uvedených hodnot v závislosti na způsobu, kterým se elektrické nářadí používá, zejména na způsobu, jakým je obrobek opracováván.
- ▶ Je nutné stanovit bezpečnostní opatření na ochranu obsluhy na základě odhadu zatížení vibracemi za skutečných podmínek používání (přitom se musí zohlednit všechny části provozního cyklu, například časy, kdy je elektrické nářadí vypnuté, a časy, kdy je sice zapnuté, ale běží bez zatížení).

**Vysvětlení informačních štítků na přístroji**



Před uvedením do provozu je nutné si přečíst návod k obsluze a pokyny!



Nosit ochranné rukavice!



Nosit bezpečnostní obuv!



Používat ochranu sluchu!



Nosit ochrannou přilbu!



Nosit ochranné brýle!



Udržovat okolo stojící osoby v dostatečné vzdálenosti od přístroje!



Zakázáno! Nepoužívat řetězovou pilu jednou rukou!



Používat řetězovou pilu pouze oběma rukama!



Pozor před zpětným rázem! Zabránit kontaktu s hrotem mečovitěho nože!



Chránit přístroj před deštěm a mokrem!

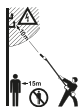

Ve vzdálenosti nejméně 10 metrů od nadzemního vedení a nejméně 15 metrů od ostatních lidí.



Pozor! Padající předměty. Obzvláště při řezání nad hlavou.



Dávejte pozor na odmrštěné díly!



Pozor! Nebezpečí zranění běžícími noži.



Uvedení hladiny akustického tlaku LWA v dB.



Přístroj před údržbářskými pracemi vypnout a vyjmout akumulátor!



Náplň nádržky vystačí na cca 15 minut trvalého provozu.



Směr chodu pilového řetězu!



víčko nádržky na olej

MIN/MAX

Indikátor minimální/maximální hladiny olejové nádrže.



Utahování!



Vyřešit!



Směr šipky označuje vybranou pozici.



Stiskněte ve směru šipky.



## Obecné bezpečnostní pokyny pro elektrická nářadí

### UPOZORNĚNÍ

- ▶ Národní předpisy mohou omezit používání přístroje.

### ⚠ VÝSTRAHA!

- ▶ Přečtěte si veškeré bezpečnostní pokyny, instrukce, ilustrace a technická data, jimiž je toto elektrické nářadí opatřeno. Zanedbání dodržování následujících bezpečnostních upozornění a pokynů může vést k úrazu elektrickým proudem, k požáru a/nebo těžkým zraněním.

### Veškerá bezpečnostní upozornění a pokyny uschovejte pro budoucí použití.

Pojem „elektrické nářadí“ užívaný v bezpečnostních pokynech se vztahuje na elektrická nářadí napájená ze sítě (se síťovým kabelem) a na elektrická nářadí napájená akumulátorem (bez síťového kabelu).

## 1. Bezpečnost na pracovišti

- Pracovní prostor udržujte v čistotě a dobře osvětlený. Nepořádek a neosvětlený pracovní prostor mohou vést k úrazům.
- S elektrickým nářadím nepracujte v prostředí ohroženém výbuchem, ve kterém se nachází hořlavé kapaliny, plyny nebo prach. Elektrické nářadí vytváří jiskry, od nichž se může vznítit prach nebo výpary.
- Nedovolte dětem ani jiným osobám, aby se přibližovaly k elektrickému nářadí v době, kdy ho používáte. V případě odvedení pozornosti můžete ztratit kontrolu nad elektrickým nářadím.

## 2. Elektrická bezpečnost

- Přípojná zástrčka elektrického nářadí musí odpovídat zásuvce. Zástrčka se nesmí žádným způsobem pozměňovat. Nepoužívejte adaptérové zástrčky v kombinaci s uzemněným elektrickým nářadím. Nepozměněné zástrčky a jim odpovídající zásuvky snižují riziko úrazu elektrickým proudem.

- Zabraňte kontaktu těla s uzemněnými povrchy jako např. od trubek, topení, sporáků a chladniček. Je-li Vaše tělo uzemněné, hrozí zvýšené riziko úrazu elektrickým proudem.
- Elektrická nářadí chráňte před deštěm a vlhkostí. Vniknutím vody do elektrického nářadí se zvyšuje riziko úrazu elektrickým proudem.
- Nepoužívejte připojovací vedení v rozporu s jeho určením pro přenášení či zavěšování elektrického nářadí nebo k vytahování zástrčky ze zásuvky. Udržujte připojovací vedení v dostatečné vzdálenosti od zdrojů vysoké teploty, oleje, ostrých hran nebo pohyblivých částí přístroje. Poškozená nebo zapletená připojovací vedení zvyšují riziko úrazu elektrickým proudem.
- Pokud pracujete s elektrickým nářadím venku, používejte pouze taková prodlužovací vedení, jež jsou schválena i pro venkovní použití. Používáním prodlužovacího vedení vhodného pro venkovní použití se snižuje riziko úrazu elektrickým proudem.
- Pokud nelze zabránit provozu elektrického nářadí ve vlhkém prostředí, použijte proudový chránič. Použitím proudového chrániče se snižuje riziko úrazu elektrickým proudem.

## 3. Bezpečnost osob

- Buďte neustále pozorní, sledujte své počínání a k práci s elektrickým nářadím přistupujte s rozumem. Elektrické nářadí nepoužívejte, jste-li unavení nebo pod vlivem drog, alkoholu či léků. Jediný okamžik nepozornosti při používání elektrického nářadí může způsobit vážná zranění.
- Noste osobní ochranné prostředky a vždy i ochranné brýle. Nošením osobních ochranných prostředků, jako je ochranná maska proti prachu, protiskluzová bezpečnostní obuv, ochranná přilba nebo ochrana sluchu, a to v závislosti na druhu a použití elektrického nářadí, se snižuje riziko zranění.

- c) Zabraňte neúmyslnému uvedení přístroje do provozu. Než elektrické nářadí zapojíte do elektrické sítě a/nebo připojíte akumulátor nebo než nářadí zvednete či přenesete, ujistěte se, zda je vypnuté. Pokud máte při přenášení elektrického nářadí prst na spínači, nebo pokud do sítě zapojíte již zapnuté elektrické nářadí, může dojít k úrazu.
- d) Předtím, než elektrické nářadí zapnete, odstraňte nastavovací nástroje nebo šroubováky. Pokud se nástroj nebo šroubovák nachází v otáčející se části elektrického nářadí, může to vést ke zraněním.
- e) Vyhýbejte se nepřírozenému držení těla. Zajistěte si bezpečnou stabilitu a neustále udržujte rovnováhu. Tak dokážete elektrické nářadí v neočekávaných situacích lépe kontrolovat.
- f) Noste vhodný oděv. Nenoste volné oblečení ani šperky. Vlasy a oděv udržujte v bezpečné vzdálenosti od pohyblivých částí. Volný a nepřiléhavý oděv, šperky nebo dlouhé vlasy mohou být pohyblivými částmi zachyceny.
- g) Pokud lze namontovat zařízení pro odsávání a zachytávání prachu, potom se tato musí připojit a správně použít. Použitím odsávání prachu se může snížit ohrožení prachem.
- h) Nenechte se ukonejšit falešným bezpečím a neopomíjejte bezpečnostní předpisy pro elektrická nářadí, i když elektrické nářadí po opakovaném použití již znáte. Nepozorná manipulace může způsobit v zlomku sekundy vážná zranění.
- c) Před nastavováním přístroje, výměnou dílů vsazeného nástroje nebo odložením elektrického nářadí, vytáhněte zástrčku ze zásuvky a/nebo vyjměte vyjímatelný akumulátor. Toto bezpečnostní opatření zabraňuje neúmyslnému spuštění elektrického nářadí.
- d) Nepoužívaná elektrická nářadí udržujte mimo dosah dětí. Nedovoľte používat elektrické nářadí osobám, které s ním nejsou obeznámeny nebo které nečetly tento návod. Elektrická nářadí jsou nebezpečná, pokud je používají nezkušené osoby.
- e) Údržbu elektrických nářadí a vsazeného nástroje vykonávejte pečlivě. Zkontrolujte, zda jsou v pořádku pohyblivé části přístroje a zda nejsou sevřené, zda nejsou některé součásti rozbité nebo natolik poškozené, že je funkčnost elektrického nářadí omezena. Poškozené části elektrického nářadí nechte před jeho použitím opravit. Řada úrazů má svou příčinu ve špatné údržbě elektrických nářadí.
- f) Řezné nástroje udržujte v ostrém a čistém stavu. Pečlivě udržované řezné nástroje s ostrými řeznými hranami se méně zasekávají a snáze se vedou.
- g) Elektrické nářadí, příslušenství, vsazené nástroje atd. používejte dle těchto pokynů. Zohledňujte přitom pracovní podmínky a vykonávanou činnost. Použití elektrických nářadí k jiným než určeným účelům může vést ke vzniku nebezpečných situací.
- h) Udržujte rukojeti a plochy rukojetí suché, čisté a bez oleje a mastnoty. Kluzké rukojeti a plochy rukojetí neumožňují bezpečnou obsluhu a kontrolu elektrického nářadí v neočekávaných situacích.

#### **4. Manipulace s elektrickým nářadím a jeho použití**

- a) Elektrické nářadí nepřetěžujte. Pro práci používejte elektrické nářadí vhodné k danému účelu. S vhodným elektrickým nářadím se Vám bude v uvedeném výkonovém rozsahu pracovat lépe a bezpečněji.
- b) Nepoužívejte elektrické nářadí, jehož spínač je vadný. Elektrické nářadí, které se již nedá zapnout nebo vypnout, představuje nebezpečí a musí se opravit.

#### **5. Manipulace s akumulátorovým nářadím a jeho použití**

- a) Akumulátory nabíjejte pouze nabíječkami doporučenými výrobcem. U nabíječky, která je určena pro určitý typ akumulátorů, hrozí nebezpečí vzniku požáru, je-li používána s jinými akumulátory.

- b) V elektrickém nářadí používejte jen akumulátory pro ně určené. Používání jiných akumulátorů může způsobit zranění a požár.
- c) Nepoužívaný akumulátor udržujte v dostatečné vzdálenosti od kancelářských sponek, mincí, klíčů, hřebíků, šroubů a jiných drobných kovových předmětů, které mohou způsobit přemostění kontaktů. Zkrat mezi kontakty akumulátoru může způsobit popáleniny nebo požár.
- d) Při nesprávném použití může z akumulátoru vytéct kapalina. Zabraňte kontaktu s kapalinou akumulátoru. Při náhodném kontaktu opláchněte zasažené místo vodou. Pokud kapalina vnikne do očí, vyhledejte lékařskou pomoc. Kapalina unikající z akumulátoru může způsobit podráždění pokožky nebo popáleniny.
- e) Nepoužívejte poškozený nebo upravený akumulátor. Poškozené nebo upravené akumulátory mohou reagovat nepředvídatelně a způsobit požár, výbuch nebo zranění.
- f) Akumulátor nevystavujte ohni nebo příliš vysokým teplotám. Oheň nebo teploty nad 130 °C (265 °F) mohou způsobit výbuch.
- g) Dodržujte všechny pokyny k nabíjení a akumulátor nebo akumulátorový nástroj nikdy nenabíjejte mimo teplotní rozsah uvedený v návodu k obsluze. Nesprávné nabíjení nebo nabíjení mimo přípustný rozsah teplot může vést ke zničení akumulátoru a zvýšit nebezpečí požáru.



**POZOR! NEBEZPEČÍ VÝBUCHU!**  
Nikdy nenabíjejte baterie, které nejsou určeny k nabíjení.



**Chraňte akumulátor před horkem, např. také před dlouhodobým slunečním zářením, ohněm, vodou a vlhkostí.**  
Hrozí nebezpečí výbuchu.

## 6. Servis

- a) **Nechte elektrické nářadí opravovat pouze kvalifikovanými odborníky a používejte pouze originální náhradní díly.** Tím zajistíte, že zůstane zachována bezpečnost elektrického nářadí.
- b) **Nikdy neprovádějte údržbu u poškozených akumulátorů.** Veškerou údržbu akumulátorů by měl provádět jen výrobce nebo autorizovaný zákaznický servis.

## Bezpečnostní upozornění specifická pro nástavec na řezání větví

- Noste vždy ochrannou přilbu, ochranu sluchu a bezpečnostní rukavice. Noste také ochranu zraku, aby se odstříkující olej nebo prach z pily nedostal do očí. Noste ochrannou masku proti prachu.
- Nikdy přístroj nepoužívejte, když stojíte na žebříku.
- Při použití přístroje se nevyklánějte příliš daleko dopředu. Dbejte vždy na bezpečný postoj a neustále udržujte rovnováhu. Pro rovnoměrné rozložení hmotnosti působící na tělo používejte popruh, který je součástí dodávky.
- Noste robustní vysoké boty s protiskluzovou úpravou.
- Přístroj nepoužívejte při dešti nebo ve vlhkém prostředí.
- Nepoužívejte přístroj v blízkosti elektrických vedení. Udržujte minimální vzdálenost 10 m od nadzemních elektrických vedení.
- Nestavte se pod větve, které chcete řezat, předejete tak zranění spadlými větvemi. Dávejte pozor rovněž na uskakující větve, abyste předešli zranění. Pracujte pod úhlem cca 60°.
- Dávejte pozor na to, aby nedošlo ke zpětnému rázu přístroje.
- Nesledujte jen právě řezané větve, ale také spadlý materiál, abyste o něj nezakopli.
- Po 30 minutách práce si udělejte minimálně hodinovou přestávku.
- Noste vždy ochranné rukavice.

- Zakryjte vodičí lištu a řetěz při přepravě a skladování krytem.
- Nepoužívejte přístroj v prostředí s nebezpečím výbuchu, kde se nacházejí zápalné kapaliny, plyny nebo výpary. Jiskry produkované strojem mohou vést ke vznícení těchto výparů nebo plynů.
- Použitá zásuvka musí být vhodná pro zástrčku. Neprovádějte na zástrčce nikdy žádné změny, předejdete tak úrazu elektrickým proudem.
- Síťovou zástrčku nikdy nevytahujte ze zásuvky tahem za kabel, nýbrž uchopte přímo zástrčku. Nepoužívejte síťový kabel k tahání nebo přepravě přístroje. Udržujte síťový kabel v dostatečné vzdálenosti od zdrojů vysoké teploty, oleje, ostrých hran a pohyblivých dílů.
- Po ukončení práce nebo při čištění a údržbě přístroje vyjměte sadu akumulátorů z přístroje.
- Zabraňte neúmyslnému spuštění přístroje.
- Přístroje s vadným vypínačem se musí ihned opravit, aby se předešlo škodám a zraněním.
- Uchovávejte přístroj mimo dosah dětí. Přístroj smí obsluhovat pouze osoby důkladně seznámené s návodem k obsluze a s přístrojem.
- Údržbu elektrického nářadí provádějte pečlivě. Zkontrolujte, zda jsou v pořádku pohyblivé části přístroje a zda jim není bráněno v pohybu, zda nejsou některé součásti rozbité nebo natolik poškozené, že je funkčnost elektrického nářadí omezena. Poškozené části přístroje nechte před jeho použitím opravit. Řada úrazů má svou příčinu ve špatné údržbě elektrických nářadí.
- Řezné nástroje udržujte v ostrém a čistém stavu. Pečlivě udržované řezné nástroje s ostrými řeznými hranami se méně zasekávají a snáze se vedou.
- Nechte údržbu přístroje provádět personálem kvalifikovaným pro tuto činnost. Používejte pouze originální náhradní díly doporučené výrobcem.

## Preventivní opatření proti zpětnému rázu

### **⚠ POZOR, ZPĚTNÝ RÁZ!**

- Při práci dávejte pozor na zpětný ráz přístroje. Hrozí nebezpečí zranění. Zpětným rázům zabráníte opatrností a správnou technikou řezání.

- Kontakt špičkou lišty může v některých případech vést k neočekávané reakci směrem dozadu, při které je vodičí lišta **23** vyhozena nahoru a směrem k obsluhující osobě (viz obr. 1).

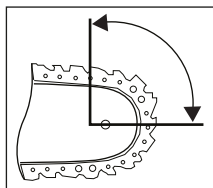

Obr. 1

- Zpětný ráz může nastat, když se špička vodičí lišty **23** dotkne nějakého předmětu nebo když se dřevo ohne a pilový řetěz **17** uvízne v místě řezu (viz obr. B).

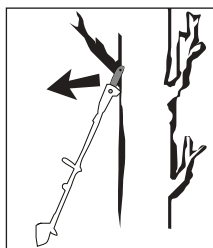

Obr. 2

- Zaklínění pilového řetězu **17** na horní hraně vodičí lišty **23** může vést k prudkému nárazu lišty zpět směrem k obsluhující osobě.
- Každá z těchto reakcí může způsobit, že ztratíte kontrolu nad pilou a případně se těžce zraníte. Nespolehejte se nikdy výlučně na bezpečnostní zařízení zabudovaná v řetězové pile. Jako uživatel řetězové pily učiňte různá opatření, aby při práci nedošlo k úrazu a zranění. Zpětný ráz je důsledkem nesprávného nebo chybného použití elektrického nářadí. Vhodnými bezpečnostními opatřeními mu lze zabránit podle popisu níže:

- **Držte pilu pevně oběma rukama, přičemž rukojeť pily obemkněte palcem a prsty. Mějte tělo a ruce v takové poloze, ve které jste schopni odolat silám zpětného rázu.** Učiníte-li vhodná opatření, můžete zvládnout síly zpětného rázu. Nikdy řetězovou pilu nepouštějte z ruky.
- **Vyhnete se abnormální držení těla.** Tím předejdete neúmyslnému kontaktu špičkou lišty a získáte lepší kontrolu nad řetězovou pilou v neočekávaných situacích.
- **Používejte vždy náhradní lišty a pilové řetězy předepsané výrobcem.** Nesprávné náhradní lišty a pilové řetězy mohou vést k roztržení pilového řetězu a/nebo ke zpětnému rázu.
- **Dodržujte pokyny výrobce k ostření a údržbě pilového řetězu.** Příliš nízké omezovače hloubky zvyšují sklon ke zpětnému rázu.
- **Neřežte nikdy špičkou mečovitého nože.** Hrozí nebezpečí zpětného rázu.
- **Dávejte pozor na to, aby na zemi neležely žádné předměty, o které byste mohli zakopnout.**

## Další bezpečnostní upozornění

### **⚠ POZOR! NEBEZPEČÍ ZRANĚNÍ!**

- ▶ Nikdy nechtejte spuštěný přístroj za provozu nad rukojeť **3**, předejdete tak zranění!
- Během provozu se v okruhu 15 metrů nesmí zdržovat žádné jiné osoby ani zvířata. Obsluhující osoba je v pracovní oblasti odpovědná vůči třetím osobám.
- Udržujte přístroj, řezací mechanismus a ochranné pouzdro na mečovitém noži v dobrém provozním stavu, předejdete tak zranění.
- Zkontrolujte přístroj před každým použitím, zda neobsahuje opotřebované, uvolněné nebo deformované díly. Tím se zajistí, že zůstane zachována bezpečnost přístroje.
- Děti musí být pod dohledem, aby si s přístrojem nehrály.
- Přístroj použijte teprve poté, co jste se s ním důkladně seznámili.
- Nepracujte s poškozeným, neúplným nebo bez souhlasu výrobce změněným přístrojem. Nikdy přístroj nepoužívejte s vadným ochranným vybavením. Nepoužívejte přístroj nikdy s vadným vypínačem. Před použitím zkontrolujte bezpečnostní stav přístroje, obzvláště mečovitý nůž a pilový řetěz. Po pádu přístroje zkontrolujte, zda není významně poškozený nebo vadný.
- Přístroj nikdy nespouštějte, dokud nejsou správně namontovány mečovitý nůž, pilový řetěz a kryt řetězového kola.
- Zajistěte, aby se přístroj při spouštění a během práce nedostal do kontaktu se zemí, kameny, drátem nebo jinými cizími tělesy. Před odložením přístroj vypněte.
- Přístroj je dimenzován pro obouruční provoz. Nikdy nepracujte jen jednou rukou.
- Držte přístroj jen za izolované plochy rukojeří, protože pilový řetěz se může dostat do kontaktu se skrytými elektrickými vedeními. Kontakt pilového řetězu s vedením pod napětím může přenést napětí na kovové díly přístroje a vést k závažnému elektrickému proudem.
- Při změně místa dbejte na to, aby byl přístroj vypnutý a aby se prst nedotýkal vypínače. Noste přístroj pilovým řetězem a mečovitým nožem směrem dolů. Během přepravy nasadte ochranné pouzdro na mečovitý nůž.
- Při každém řezu pevně nasadte drapakový doraz **15** a až potom začněte s řezáním.
- Při řezání malých keřů a větví buďte maximálně opatrní. Tenké větve se mohou zachytit v pile a šlehnout vašim směrem nebo vás vyvést z rovnováhy.
- Neřežte dřevo položené na zemi resp. nepokoušejte se řezat kořeny vyčnívající ze země. V každém případě zamezte zanoření pilového řetězu do země, protože jinak dojde ihned k jeho ztupení.
- Při řezání napnuté větve dávejte pozor na možný zpětný ráz, když se napětí dřeva náhle uvolní. Hrozí nebezpečí zranění.

- V případě vzpříčení nebo sevření řezacího mechanismu ve větví se nepokoušejte uvolnit přístroj za použití násilí. Přístroj okamžitě vypněte a zapněte jej až po odstranění příčiny zablokování. Hrozí nebezpečí zranění!
- Doporučuje se navštěvovat kurz o používání, údržbě nástavce pro řezání větví a kurz první pomoci. Při dlouhodobějším nepoužívání a pro praxi byste měli před začátkem vždy provést jednoduché řezy do bezpečně podepřeného dřeva, abyste se s přístrojem opět obeznámili.

### Bezpečnostní pokyny pro nabíječky

- Děti ve věku od 8 let a osoby s omezenými fyzickými, smyslovými nebo mentálními schopnostmi či nedostatkem zkušeností a znalostí mohou používat tento přístroj, avšak pouze tehdy, pokud jsou pod dohledem nebo pokud byly poučeny o bezpečném používání přístroje a pokud porozuměly z toho vyplývajícímu nebezpečí. Děti si nesmí s přístrojem hrát. Čištění a uživatelskou údržbu nesmí provádět děti bez dozoru.



Nabíječka je vhodná pouze pro provoz ve vnitřních prostorech.

- Pokud se připojovací kabel tohoto přístroje poškodí, musí jej vyměnit výrobce, jeho zákaznický servis nebo obdobně kvalifikovaná osoba, aby se tak zabránilo nebezpečím.

### **⚠ POZOR!**

- ▶ Tato nabíječka může nabíjet pouze následující baterie: PAP 20 A1/PAP 20 A2/PAP 20 A3/PAP 20 B1/PAP 20 B3/PAPS 204 A1/PAPS 208 A1.
- ▶ Aktuální seznam kompatibility akumulátorů naleznete na adrese [www.lidl.de/akku](http://www.lidl.de/akku).

### **⚠ ZBYTKOVÁ RIZIKA!**

- I když tento elektrický nástroj správně obsluhujete, vždy existují zbytková rizika. Následující nebezpečí mohou vzniknout v souvislosti s konstrukcí a provedením tohoto elektrického nářadí:
  - a) pořezání
  - b) poruchy sluchu, pokud se nenosí vhodná ochrana sluchu.
  - c) újmy na zdraví v důsledku vibrací ruky a paže, pokud se přístroj používá delší dobu nebo není řádně provozován a udržován.

### **⚠ VÝSTRAHA!**

- Neprovozujte přístroj s poškozeným kabelem, síťovým kabelem nebo síťovou zástrčkou. Poškozené síťové kabely znamenají ohrožení života úrazem elektrického proudu.

### Originální příslušenství/originální přídavná zařízení

- Používejte výhradně příslušenství a přídavná zařízení, která jsou uvedena v návodu k použití. Používání jiných přídavných zařízení nebo jiného příslušenství, než je uvedeno v návodu k obsluze, pro vás může znamenat nebezpečí úrazu.

### **⚠ VÝSTRAHA!**

- Nepoužívejte příslušenství, které nebylo doporučeno firmou PARKSIDE. To může vést k úrazu elektrickým proudem a požáru.

## Před uvedením do provozu

### Nabíjení akumulátoru (viz obr. A)





#### **⚠ POZOR!**

- ▶ Než akumulátor **8** vyjmete z rychlonabíječky **25** nebo ho do ní vložíte, vytáhněte vždy zástrčku ze sítě.

#### **UPOZORNĚNÍ**

- ▶ Nikdy nenabíjejte baterii, pokud je okolní teplota pod 10 °C nebo nad 40 °C. Chcete-li lithium-iontovou baterii skladovat delší dobu, je nutné pravidelně kontrolovat stav nabití. Optimální stav nabití je mezi 50% a 80%. Skladovací klima by mělo být chladné a suché při okolní teplotě mezi 0 °C a 50 °C.
- ♦ Zastrčte akumulátor **8** do rychlonabíječky **25**.
- ♦ Zastrčte síťovou zástrčku do zásuvky. LED kontrolka **27** svítí červeně.
- ♦ Zelená LED kontrolka **23**. Vám signalizuje, že je nabíjení ukončeno a akumulátor **8** je připraven k použití.

#### **⚠ POZOR!**

- ♦ Jestliže bliká červená LED kontrolka **27** , pak je akumulátor **8** přehřátý a nelze jej nabíjet.
- ♦ Jestliže blikají společně červená a zelená LED kontrolka **27**  **23**  , pak je akumulátor **8** vadný.
- ♦ Zasuňte akumulátor **8** do přístroje.

### Vložení akumulátoru do přístroje/ jeho vyjmutí z přístroje



#### Vložení akumulátoru

- ♦ Nechte akumulátor **8** zaskočit do zadního držadla **7**.

#### Vyjmutí akumulátoru

- ♦ Stiskněte tlačítko pro uvolnění akumulátoru **11** a vyjmete akumulátor **8**.

### Kontrola stavu akumulátoru



- ♦ Pro kontrolu stavu akumulátoru stiskněte tlačítko stavu akumulátoru **9**  . Stav resp. zbývající výkon se na LED displeji akumulátoru **10**  zobrazí takto:  
ČERVENÁ/ORANŽOVÁ/ZELENÁ = maximální nabití/výkon  
ČERVENÁ/ORANŽOVÁ = průměrné nabití/výkon  
ČERVENÁ = slabé nabití - akumulátor nabíjte

### Přípevnění/montáž ramenního popruhu

- ♦ Zahákněte ramenní popruh **29** do závěsného oka **12**.
- ♦ Upravte ramenní popruh **29** podle své velikosti tak, aby se závěsné oko **12** nacházelo v zavěšeném stavu ve výšce boků.
- ♦ Kromě toho můžete upravit výšku závěsného oka **12** na traverze přístroje **4** povolením šroubu.

### Montáž pilového řetězu a mečovitého nože

#### **⚠ VÝSTRAHA!**

- ▶ Natáhněte si ochranné rukavice! Nebezpečí zranění ostrými řeznými zuby!
- ▶ Kryt řetězového kola **18** společně s kroužkem pro upnutí řetězu **19** a přípevňovacím šroubem **20** nejsou ve stavu dodání namontovány na přístroji.
- ▶ Otáčení mečovitého nože **16** není výrobcem naplánováno.
- ▶ Údaj směru chodu řetězu  uvedený na mečovitém noži **16** se při každé montáži musí dodržet.
- ♦ Vložte pilový řetěz **17** na meč **16**. Dodržujte směr chodu  pilového řetězu **17** (viz obr. B).

- ◆ Nasadíte mečovitý nůž **16** nápísem směrem nahoru a navlečte pilový řetěz **17** na řetězové kolo **24**.  
Vodící lišta **23** přitom doléhá nad vedení mečovitého nože **22** (viz obr. C).
- ◆ Nasadíte kryt řetězového kola **18**.
- ◆ Mírně utáhněte připevňovací šroub **20**.
- ◆ Nyní napněte pilový řetěz **17** (viz kapitola Napnutí a kontrola pilového řetězu).
- ◆ Nakonec připevňovací šroub **20** pevně dotáhněte.

## Napnutí a kontrola pilového řetězu

### ⚠ VÝSTRAHA!

- ▶ Natáhněte si ochranné rukavice! Nebezpečí zranění ostrými řeznými zuby!
- ◆ Povolte připevňovací šroub **20**.
- ◆ Napnutí zvýšíte otáčením kroužku pro upnutí řetězu **19** ve směru chodu hodinových ručiček.
- ◆ Pilový řetěz **17** musí přiléhat ke spodní straně mečovitého nože.  
Zkontrolujte, zda lze přetáhnout pilový řetěz **17** rukou přes mečovitý nůž **16**.
- ◆ Nakonec připevňovací šroub **20** pevně dotáhněte.

### UPOZORNĚNÍ

- ▶ Nový pilový řetěz **17** se vytahuje, a musí se proto napínat častěji.

## Mazání řetězu

- ◆ Sejměte víčko nádržky na olej **21**.
- ◆ Nalijte do nádržky na olej cca 65 ml biooleje na řetězové pily **31**.

### ⚠ VÝSTRAHA!

- ▶ Nikdy nepracujte bez mazání řetězu!  
U pilového řetězu **17** běžícího nasucho se řezací mechanismus v krátké době nenávratně zničí. Před prací vždy zkontrolujte mazání řetězu a hladinu oleje **14** v nádržce.

### UPOZORNĚNÍ

- ▶ Použijte pouze olej na řetězové pily. Přednostně takový, který je biologicky odbouratelný. Nepoužívejte již použitý olej, motorový olej atd.
- ▶ Během práce kontrolujte, zda funguje automatické mazání řetězu. Kontrolujte před prací a během ní funkci mazání řetězu.

## Montáž pilové hlavy na teleskopickou násadu

- ◆ Spodní konec pilové hlavy **13a** nasadíte na horní konec teleskopické násady **1** tak, aby pilovou hlavu **13a** bylo možné posunout až k bílému plastovému kroužku. Dbejte na to, aby drážka a vyhloubení zapadly do sebe.
- ◆ Červený spojovací kus **1a** pevně utáhněte ve směru symbolu  na pilové hlavě **13a**.

## Ostření pilového řetězu

### UPOZORNĚNÍ

- ▶ V soupravě pro ostření najdete podrobné informace k procesu broušení.
- ▶ Alternativně použijte elektrický přístroj na ostření řetězů a řiďte se pokyny výrobce.
- ▶ V případě pochyb o provedení práce je třeba provést výměnu pilového řetězu **17**.

## Uvedení do provozu

### UPOZORNĚNÍ

- ▶ Dodržujte předpisy k ochraně proti hluku a místní předpisy. Použití přístroje může být v určitých dnech (např. v neděli a o svátcích), v určitou denní dobu (poledne, noční klid) nebo ve zvláštních oblastech (např. v lázních, na klinikách atd.) omezené nebo zakázané.

### Zapnutí/vypnutí

#### Zapnutí

- ◆ Stiskněte blokovací tlačítko **5**, podržte ho stisknuté a stiskněte vypínač **6**.
- ◆ Po spuštění lze blokovací tlačítko **5** opět pustit.

#### Vypnutí

- ◆ Vypínač **6** pusťte.

### Kontrola automatiky oleje

Před zahájením práce zkontrolujte hladinu oleje **14** a automatiku oleje.

- ◆ Zapněte přístroj a držte ho na světlém podkladem. Přístroj se nesmí dotýkat země.
- ◆ Pokud se objeví olejová stopa, tak přístroj pracuje bezchybně.
- ◆ Pokud se olejová stopa neobjeví, vyčistěte kapací maznici **25** nebo nechte přístroj opravit naším zákaznickým servisem.
- ◆ K čištění otřete zbytky z kapací maznice **25** pomocí štetce nebo hadru.

### Přestavení teleskopické násady

Teleskopickou násadu **1** lze postupně přestavovat pomocí rychlouzávěru **2**.

- ◆ Povolte rychlouzávěr **2**  a posunutím a vytažením změňte délku násady.
- ◆ Rychlouzávěr **2** opět utáhněte, čímž upevníte požadovanou pracovní délku teleskopické násady **1**.
- ◆ Pokud se povolil šroub rychlouzávěru **2**, utáhněte jej opět šestihranným klíčem.

### Přestavení rukojeti

- ◆ Povolte šroub rukojeti **3a**, dokud s rukojetí **3** nelze pohybovat.
- ◆ Nastavte rukojeť **3** do požadované polohy.
- ◆ Opět pevně utáhněte šroub rukojeti **3a**.

### Nastavení úhlu řezu

#### UPOZORNĚNÍ

- ▶ Úhel řezu lze nastavit ve 3 stupních.
- ◆ Z přístroje vyjměte akumulátor **8**.
- ◆ Stiskněte odblokovací tlačítko **13**.
- ◆ Skloňte motorovou jednotku do požadované polohy.
- ◆ Pusťte odblokovací tlačítko **13** a motorová jednotka zaskočí.
- ◆ Akumulátor **8** vložte zpět do přístroje.

### Techniky řezání

#### ⚠ VÝSTRAHA!

- ▶ Dávejte zásadně pozor na padající odříznuté větve.
- ▶ Buďte si zásadně vědomi nebezpečí zpětného šlehnutí větvi.

#### UPOZORNĚNÍ

- ▶ Přiložte doraz **15** k větvi. Tak budete pracovat bezpečněji a klidněji.
- ▶ Teprve potom začněte řezat.

### Odříznutí malé větve

- ◆ U malých větví (Ø 0–8 cm) řeže směrem shora dolů (viz obrázek).

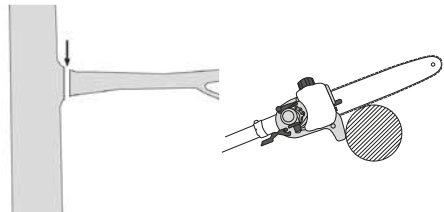

### Odříznutí větších větví

- ◆ U větších větví (Ø 8-20 cm) proveďte nejprve odlehčovací řez **A** (viz obrázek).

#### UPOZORNĚNÍ

- ▶ Odlehčovací řez se nesmí provádět s pilovou hlavou s nastaveným úhlem. Existuje riziko zpětného rázu a zařízení se stane nekontrolovatelným.
- Odlehčovací řez také zabraňuje odloupení kůry z hlavního kmene.
- ◆ Postupujte nyní při řezání směrem shora **B** dolů **A**.

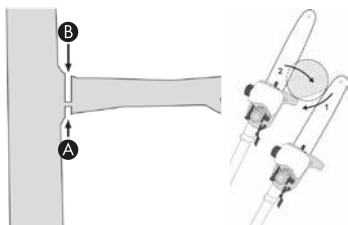

### Odřezávání po kouskách

Dlouhé resp. silné větve byste měli před provedením finálního oddělovacího řezu zkrátit (viz obrázek).

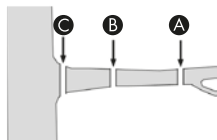

### Bezpečná práce

- Udržujte přístroj, řezací mechanismus a ochranné pouzdro na mečovitém noži **30** v dobrém provozním stavu, předejdete tak zranění.
- Po pádu přístroje zkontrolujte, zda není významně poškozený nebo vadný.
- Pro zaručení bezpečné práce dodržujte předepsaný pracovní úhel  $60^\circ \pm 10^\circ$  (viz obrázek).

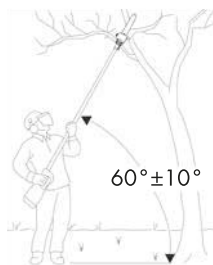

- Nepoužívejte přístroj, když stojíte na žebříku nebo na nejistém stanovišti.
- Nenechte se svést k nepromyšlenému řezu. Mohlo by to ohrozit Vás i ostatní.
- Děti musí být pod dohledem, aby si s přístrojem nehrály.
- Měňte pravidelně svou pracovní polohu. Při delším používání přístroje může dojít k poruchám prokrvení rukou způsobeným vibracemi. Dobu používání však můžete prodloužit vhodnými rukavicemi nebo pravidelnými přestávkami. Upozorňujeme, že osobní dispozice k špatnému prokrvení, nízké venkovní teploty nebo velké síly vynakládané na udržení přístroje při práci mohou dobu používání snížit.

## Přeprava a skladování

- Před přepravou nechte motor vychladnout a zajistěte stroj proti sklouznutí z přepravního vozidla. Tím se zajistí vyloučení poškození nebo zranění. Nástavec pro řezání větví se vždy přepravuje s nasazenou přepravní ochranou.
- Při přepravě používejte ochranné pouzdro na mečovitý nůž **30**.
- Dbejte na to, abyste přístroj při přenášení nezapnuli (viz obrázek).

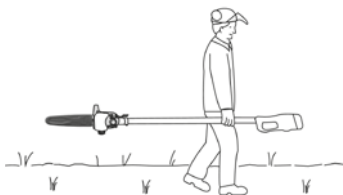

- Před uložením přístroj vyčistěte.
- Uchovávejte přístroj mimo dosah dětí na suchém místě, které není vystaveno mrazu.
- Skladujte přístroj naležato nebo zajištěný proti překlopení.
- Vyprázdněte nádržku na olej. Bioolej na řetězové pily **31** může zpryskyřičnět.
- Pro lepší uložení montážního náradí **32** jej můžete vložit do montážního držáku **33**.

## Čištění a údržba



### VÝSTRAHA! NEBEZPEČÍ ZRANĚNÍ!

Před jakoukoli prací na přístroji přístroj vypněte a vyjměte akumulátor.

- Přístroj po každém použití, v závislosti na podmínkách použití, vyčistěte a proveďte na něm údržbu. Pokud se přístroj nevyčistí, může dojít k věcným škodám a chybným funkcím.
- Do přístroje se nesmí dostat žádné kapaliny.
- K čištění povrchu používejte suchý hadřík. Nikdy nepoužívejte benzin, rozpouštědla nebo čisticí prostředky, které narušují umělou hmotu.
- Pokud je nutné lithium-iontový akumulátor skladovat po delší dobu, musí se pravidelně kontrolovat stav jeho nabití. Optimální stav nabití je mezi 50 % a 80 %. Optimální skladovací klima je chladné a suché.
- Nástavec pro řezání větví se musí v pravidelných intervalech vyčistit od pilin. Vezměte například pomoc tlakovou foukací pistoli.
- Nový pilový řetěz **17** se vytahuje a musí se napínat častěji.

## Vyhledávání závad u nástavce pro řezání větví

Problém	Možná příčina	Odstranění závad
Pilový řetěz <b>17</b> běží ztěžka, odskakuje nebo se prodloužil	Nedostatečné napnutí řetězu	Zkontrolujte napnutí řetězu
Žádný pokrok při práci	Pilový řetěz <b>17</b> je suchý resp. přehřátý nebo prověšený	Doplňte olej, resp. naostřete, vyměňte nebo napněte pilový řetěz <b>17</b>

## Intervaly údržby nástavce pro řezání větví

Zde uvedené údaje se týkají normálních podmínek použití. Při ztížených podmínkách, jako je např. intenzivní prášení a delší denní pracovní doba, je třeba uvedené intervaly přiměřeně zkrátit.

		Před začátkem práce	Týdně	Při poruše	Při poškození	Podle potřeby
Díl přístroje	Akce					
Mazání řetězu	Kontrola	X				
Pilový řetěz <b>17</b>	Kontrola a kontrola stavu ostrosti	X				
	Kontrola napnutí řetězu	X				
	Ostření					X
Vodící lišta <b>23</b>	Kontrola (opotřebení, poškození)	X				
	Čištění		X	X		
	Odstranění otřepů		X			
	Výměna				X	X
Řetězové kolo <b>24</b>	Kontrola		X			
	Výměna					X

## Objednávka náhradních dílů

Náhradní díly si můžete objednat přímo přes servisní středisko. Při objednávání bezpodmínečně uveďte typ stroje a číslo výrobku.

### UPOZORNĚNÍ

- Neuvedené náhradní díly (jako např. akumulátor, spínače) můžete objednat přes naši servisní a poradenskou linku.

## Likvidace



### Nevyhazujte elektrické nářadí do domovního odpadu!

Symbol přeškrtnuté pojízdné popelnice uvedený vedle označuje, že tento přístroj podléhá směrnici č. 2012/19/EU. Tato směrnice uvádí, že tento přístroj se na konci své životnosti nesmí likvidovat s běžným domovním odpadem, ale musí se odevzdat v určených sběrných místech či dvorech nebo podnikních oprávněných k nakládání s odpady.

**Tato likvidace je pro Vás zdarma. Chraňte životní prostředí a zajistěte odbornou likvidaci přístroje.**



Informace o možnostech likvidace vysloužilého výrobku vám podá obecni nebo městská správa.



### Akumulátory nevyhazujte do domovního odpadu!

Vadné nebo spotřebované akumulátory se musí recyklovat podle směrnice č. 2006/66/EC. S bateriemi/akumulátory je nutné zacházet jako s nebezpečným odpadem, a proto musí být ekologicky zlikvidovány odpovídajícími subjekty (prodejci, specializovaní prodejci, orgány veřejné správy, komerční firmy zabývající se likvidací odpadu). Baterie/akumulátory mohou obsahovat toxické těžké kovy.

Nevyhazujte proto baterie/akumulátory do domovního odpadu, nýbrž je dopravte na sběrné místo tříděného odpadu. Baterie/akumulátory odevzdavejte pouze zcela vybité.



Obal je z ekologických materiálů. Lze ho zlikvidovat v místních recyklačních kontejnerech.

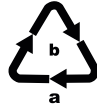

Balení zlikvidujte ekologicky. Dbejte na označení na různých obalových materiálech a v případě potřeby tyto obaly roztříděte. Obalové materiály jsou označeny zkratkami (a) a číslicemi (b) s následujícím významem: 1-7: plasty, 20-22: papír a lepenka, 80-98: kompozitní materiály.



Výrobek je recyklovatelný, podléhá rozšířené odpovědnosti výrobce a je shromažďován odděleně.

Maziva a čisticí prostředky likvidujte ekologickým způsobem. Dodržujte právní předpisy.

- Zbytky maziva zlikvidujte na místě likvidace. Zabraňte vniknutí maziv do kanalizace nebo vodních toků. Nevstupujte do země/půdy. Věnujte pozornost vhodnému povrchu. Zlikvidujte v souladu s úředními předpisy.
- Znečištěné údržbové materiály a zásoby zlikvidujte na určeném sběrném místě.

## Záruka společnosti Kompernass Handels GmbH

Vážená zákaznice, vážený zákazník,

na tento přístroj získáváte záruku v trvání 3 let od data zakoupení. V případě závad tohoto výrobku máte zákonná práva vůči prodejci výrobku. Tato zákonná práva nejsou omezena naší níže uvedenou zárukou.

### Záruční podmínky

Záruční doba začíná plynout dnem nákupu. Dobře uschovejte pokladní doklad. Tento doklad je potřebný jako důkaz o koupi.

Pokud se do tří let od data zakoupení tohoto výrobku vyskytne vada materiálu nebo výrobní závada, pak Vám podle našeho uvážení výrobek zdarma opravíme, vyměníme nebo uhradíme kupní cenu. Předpokladem této záruky je, že bude během tříleté lhůty předložen vadný přístroj a doklad o koupi (pokladní doklad) a stručně se popíše, v čem závada spočívá a kdy se vyskytla.

Vztahuje-li se na závadu naše záruka, obdržíte zpět buď opravený nebo nový produkt. Opravou nebo výměnou výrobku nezačne plynout nová záruční doba.

Na akumulátor řady X 12 V a X 20 V Team 3 získáváte záruku v trvání 3 let od data zakoupení.

### Záruční doba a zákonné nároky vyplývající ze závad

Záručním plněním se záruční doba neprodlužuje. To platí i pro vyměněné a opravené součásti. Poškození nebo vady vyskytující se případně již při nákupu se musí oznámit ihned po vybalení. Po uplynutí záruční doby podléhají veškeré opravy zpoplatnění.

### Rozsah záruky

Přístroj byl vyroben pečlivě podle přísných směrnic kvality a před expedicí byl svědomitě vyzkoušen.

Záruka se vztahuje na materiálové nebo výrobní vady. Tato záruka se nevztahuje na součásti výrobku, které jsou vystaveny běžnému opotřebení, a proto je lze považovat za spotřební díly, nebo na poškození křehkých součástí, jako jsou např. spínače nebo díly, které jsou vyrobeny ze skla.

Tato záruka zaniká, pokud je výrobek poškozen, nebyl řádně používán nebo udržován. Pro zajištění správného používání výrobku se musí přesně dodržovat všechny pokyny uvedené v návodu k obsluze. Účelům použití a úkonům, které se v návodu k obsluze nedoporučují nebo se před nimi varuje, je třeba se bezpodmínečně vyhnout.

Výrobek je určen pouze pro soukromé účely a ne pro komerční použití. Při nesprávném a neodborném používání, při použití násilí a při zásazích, které nebyly provedeny našimi autorizovanými servisními provozovny, záruční nároky zanikají.

### Záruční lhůta neplatí v těchto případech

- normální opotřebení kapacity akumulátoru
- komerční použití výrobku
- poškození nebo změna výrobku zákazníkem
- nedodržení bezpečnostních předpisů a předpisů údržby, chyby obsluhy
- škody vlivem přírodních živlů

## Vyřízení v případě záruky

Pro zajištění rychlého Vaší žádosti postupujte podle následujících pokynů:

- Pro všechny dotazy mějte připraven pokladní lístek a číslo výrobku (IAN) 380747\_2110 jako doklad o koupi.
- Číslo výrobku naleznete na typovém štítku na výrobku, rytině na výrobku, na titulní straně návodu k obsluze (vlevo dole) nebo na nálepku na zadní nebo spodní straně výrobku.
- Pokud by se měly vyskytovat funkční vady nebo jiné závady, kontaktujte nejprve níže uvedené servisní oddělení **telefonicky** nebo **e-mailem**.
- Výrobek, zaevidovaný jako vadný výrobek pak můžete při přiložení dokladu o nákupu (pokladní lístek) a při uvedení, v čem spočívá vada a kdy k ní došlo, poslat výrobek pro Vás bez poštovního na adresu, kterou Vám oznámí servis.



Na webových stránkách [www.lidl-service.com](http://www.lidl-service.com) si můžete stáhnout tyto a mnoho dalších příruček, videí o výrobku a instalační software.

Pomocí kódu QR se dostanete přímo na stránku servisu Lidl ([www.lidl-service.com](http://www.lidl-service.com)) a můžete pomocí zadání čísla výrobku (IAN) 380747\_2110 otevřít svůj návod k obsluze..

### **⚠ VÝSTRAHA!**

- ▶ **Nechte své přístroje opravit v servisní dílně nebo odborným elektrikářem a pouze za použití originálních náhradních dílů.** Tím se zajistí, že zůstane zachována bezpečnost přístroje.

## Servis



**Servis Česko**

Tel.: 800143873

E-Mail: [kompernass@lidl.cz](mailto:kompernass@lidl.cz)

IAN 380747\_2110

## Dovozce

Dbejte prosím na to, že následující adresa není adresou servisu. Kontaktujte nejprve uvedený servis.

KOMPERNASS HANDELS GMBH

BURGSTRASSE 21

44867 BOCHUM

NĚMECKO

[www.kompernass.com](http://www.kompernass.com)

## Překlad originálu prohlášení o shodě

My, společnost KOMPERNASS HANDELS GMBH, osoba odpovědná za dokumentaci:  
pan Semi Uguzlu, BURGSTR. 21, 44867 BOCHUM, DEUTSCHLAND/NĚMECKO, tímto prohlašujeme,  
že tento výrobek je ve shodě s následujícími normami, normativními dokumenty a směrnicemi ES:

**Směrnice o strojních zařízeních**  
(2006/42/EC)

**Směrnice o elektromagnetické kompatibilitě**  
(2014/30/EU)

**Směrnice o omezení používání nebezpečných látek (RoHS)**  
(2011/65/EU)\*

\* Výhradní odpovědnost za vystavení tohoto prohlášení o shodě nese výrobce. Výše popsany předmět prohlášení je v souladu s předpisy směrnice č. 2011/65/EU Evropského parlamentu a Rady ze dne 8. června 2011 o omezení používání určitých nebezpečných látek v elektrických a elektronických zařízeních.

**Směrnice pro omezení hluku ve venkovním prostředí**  
(2005/88/EC); (2000/14/EC)

**Hladina akustického výkonu LWA**  
Měřeno: 92,2 dB (A); Garantováno: 95 dB (A)

### Použité harmonizované normy

EN 62841-1:2015

EN ISO 11680-1: 2011

EN 55014-1:2017/A11:2020

EN 55014-2:2015



EN IEC 63000:2018

**Typ/označení přístroje:** Aku odvětvovač 20 V PAHE 20-Li C3

**Rok výroby:** 01–2022

**Číslo zakázky:** IAN 380747\_2110

Bochum, 29.12.2021



Semi Uguzlu  
- manažer kvality -

Technické změny ve smyslu dalšího vývoje jsou vyhrazeny.

## Objednávka náhradního akumulátoru

Chcete-li si k přístroji objednat náhradní akumulátor, můžete to pohodlně vyřídit přes internet na webových stránkách [www.kompernass.com](http://www.kompernass.com) nebo telefonicky.

Tento výrobek může být vzhledem k omezenému množství na skladě v krátkém čase vyprodán.



### UPOZORNĚNÍ

- Objednávání náhradních dílů nelze v některých zemích provést on-line. V takovém případě kontaktujte servisní poradenskou linku.

### Telefonická objednávka

**CZ** Servis Česko Tel.: 800143873

Aby bylo zaručeno rychlé zpracování Vaší objednávky, připravte si prosím pro všechny dotazy číslo výrobku (IAN 380747\_2110) přístroje. Číslo výrobku naleznete na typovém štítku nebo na titulním listu tohoto návodu.



# Spis treści

<b>Wstęp</b> .....	<b>114</b>
Użytkowanie zgodne z przeznaczeniem .....	114
Wyposażenie .....	114
Zakres dostawy .....	115
Dane techniczne .....	115
<b>Ogólne wskazówki bezpieczeństwa dla elektronarzędzi</b> .....	<b>117</b>
1. Bezpieczeństwo na stanowisku pracy .....	117
2. Bezpieczeństwo elektryczne .....	117
3. Bezpieczeństwo osób .....	118
4. Użytkowanie i obsługa elektronarzędzia .....	118
5. Stosowanie i obsługa narzędzia akumulatorowego .....	119
6. Servis .....	119
Szczegółowe wskazówki bezpieczeństwa dotyczące podkrzesywarki .....	120
Środki ostrożności przeciwko odbiciu narzędzia .....	121
Dalsze wskazówki bezpieczeństwa .....	121
Wskazówki bezpieczeństwa dla ładowarek .....	123
Oryginalne akcesoria i urządzenia dodatkowe .....	123
<b>Przed uruchomieniem</b> .....	<b>124</b>
Ładowanie akumulatora (patrz rys. A) .....	124
Wkładanie/wyjmowanie akumulatora z urządzenia .....	124
Sprawdzanie stanu naładowania akumulatora .....	124
Zamocowanie/montaż pasa do przenoszenia .....	124
Montaż łańcucha tnącego i przewodnicy .....	125
Napężanie i kontrola łańcucha tnącego .....	125
Smarowanie łańcucha .....	125
Montaż głowicy piły na wysięgniku teleskopowym .....	125
Ostrzenie łańcucha tnącego .....	126
<b>Uruchomienie</b> .....	<b>126</b>
Włączanie/wyłączanie .....	126
Kontrola automatycznego smarowania .....	126
Regulacja wysięgnika teleskopowego .....	126
Przestawianie uchwytu .....	126
Ustawianie kąta cięcia .....	126
Techniki piłowania .....	127
Bezpieczna praca .....	127
<b>Transport i przechowywanie</b> .....	<b>128</b>
<b>Czyszczenie i konserwacja</b> .....	<b>128</b>
<b>Wyszukiwanie usterek, podkrzesywarka</b> .....	<b>129</b>
<b>Terminy konserwacji podkrzesywarki</b> .....	<b>129</b>
Zamawianie części zamiennych .....	129
<b>Utylizacja</b> .....	<b>130</b>
<b>Gwarancja Kompernaß Handels GmbH</b> .....	<b>131</b>
<b>Servis</b> .....	<b>132</b>
<b>Importer</b> .....	<b>132</b>
<b>Tłumaczenie oryginalnej deklaracji zgodności</b> .....	<b>133</b>
<b>Zamawianie dodatkowego akumulatora</b> .....	<b>134</b>
Zamawianie telefoniczne .....	134

## AKUMULATOROWA PODKRZESYWARKA 20 V PAHE 20-Li C3





### Wstęp

Gratulujemy zakupu nowego urządzenia. Wybrany produkt charakteryzuje się wysoką jakością. Instrukcja obsługi stanowi część niniejszego produktu. Zawiera ona ważne informacje na temat bezpieczeństwa, użytkowania i utylizacji. Przed rozpoczęciem użytkowania produktu należy zapoznać się ze wszystkimi wskazówkami dotyczącymi obsługi i bezpieczeństwa. Produkt należy używać wyłącznie zgodnie z zamieszczonym tu opisem oraz w podanym zakresie zastosowań. W przypadku przekazania urządzenia osobie trzeciej należy dołączyć do niego również całą dokumentację.

### Użytkowanie zgodne z przeznaczeniem

Niniejsze urządzenie jest przeznaczone do obcinania gałęzi drzew. Nie jest przeznaczone do intensywnego cięcia, wycinki drzew i cięcia materiałów takich jak mur, tworzywa sztuczne lub żywność. Urządzenia należy używać zgodnie z opisem i w podanych zakresach zastosowania. Urządzenie nie nadaje się do zastosowań komercyjnych. Urządzenie jest przeznaczone do użytku przez osoby dorosłe. To urządzenie nie jest przeznaczone do użytku przez osoby (łącznie z dziećmi) o ograniczonych zdolnościach fizycznych, sensorycznych lub psychicznych lub nieposiadające doświadczenia i/lub potrzebnej wiedzy. Użytkowanie urządzenia podczas deszczu lub w wilgotnym otoczeniu jest zabronione. Unikaj używania piły do gałęzi w temperaturze otoczenia poniżej 10°C. Jakikolwiek inne użycie lub modyfikacje urządzenia uważane są za niezgodne z przeznaczeniem i niosą za sobą poważne niebezpieczeństwo wypadku. Producent nie ponosi żadnej odpowiedzialności za szkody powstałe w wyniku użycia urządzenia w sposób niezgodny z jego przeznaczeniem.

### Wyposażenie

- 1 Wysięgnik teleskopowy
- 1a Złączka
- 2 Szybkozłącze do wysięgnika teleskopowego
- 3 Uchwyt
- 3a Śruba uchwytu
- 4 Trzonek narzędzia
- 5 Blokada włączania
- 6 Włłącznik/wyłłącznik
- 7 Tylna rękojeść
- 8 Akumulator\*
- 9 Przycisk stanu naładowania akumulatora 
- 10 Wskaźnik LED stanu naładowania akumulatora 
- 11 Przycisk odblokowania akumulatora
- 12 Ucho do pasa do przenoszenia
- 13 Przycisk zwalniania dla kąta cięcia
- 13a Głowica piły
- 14 Wziernik poziomu oleju
- 15 Ogranicznik
- 16 Prowadnica
- 17 Łańcuch tnący
- 18 Osłona koła łańcuchowego
- 19 Pierścień naprężania łańcucha
- 20 Śruba mocująca
- 21 Pokrywa zbiornika oleju
- 22 Szyna prowadnicy
- 23 Szyna prowadząca
- 24 Koło łańcuchowe
- 25 Olejarka kropłowa
- 26 Szybka ładowarka\*
- 27 Czerwona dioda kontrolna ładowania 
- 28 Zielona dioda kontrolna ładowania 
- 29 Pas na ramię
- 30 Osłona prowadnicy
- 31 Ekologiczny olej do łańcucha tnącego
- 32 Narzędzie montażowe
- 33 Uchwyt montażowy do narzędzia montażowego

## Zakres dostawy

- 1 akumulatorowa podkrzesywarka 20 V
- 1 głowica piły
- 1 pas na ramię
- 1 osłona prowadnicy
- 1 prowadnica
- 1 łańcuch tnący
- 100 ml ekologicznego oleju do łańcucha tnącego
- 1 narzędzie montażowe
- 1 instrukcja obsługi

## Dane techniczne

### Akumulatorowa podkrzesywarka 20 V PAHE 20-Li C3

Napięcie znamionowe	20 V $\text{---}$ (prąd stały)
Maks. prędkość obrotowa	2500 $\text{min}^{-1}$
Prędkość przesuwu łańcucha tnącego	maks. 5 m/s
Masa (bez akumulatora, narzędzie tnące i pas do noszenia)	ok. 2,6 kg
Pojemność zbiornika oleju	65 $\text{cm}^3$
Długość cięcia	ok. 200 mm
Prowadnica	8" AM08-33-507P
łańcuch tnący piły	050 33E

### Do pracy z narzędziem używać tylko następującego akumulatora PAP 20 A3\*

Typ	LITOWO-JONOWY
Napięcie znamionowe	20 V $\text{---}$ (prąd stały)
Pojemność	4000 mAh/80 Wh
Ogniwa	10

### Do ładowania akumulatora narzędzia stosować tylko następującą szybką ładowarkę PLG 20 A2\*

#### Wejście

Napięcie znamionowe	230–240 V $\sim$ , 50 Hz (prąd przemienny)
Znamionowy pobór mocy	85 W
Bezpiecznik (wewnętrzny)	3,15 A

#### Wyjście

Napięcie znamionowe	21,5 V $\text{---}$ (prąd stały)
Prąd znamionowy	3,5 A
Czas ładowania	ok. 80 min
Klasa ochrony	II/ (podwójna izolacja)

\* AKUMULATOR I ŁADOWARKA NIE SĄ ZAWARTE W ZESTAWIE

#### Wielkość emisji hałasu

Wartość pomiaru hałasu ustalona zgodnie z normą EN 62841-1 oraz EN ISO 11680-1. Skorygowany charakterystyką częstotliwościową A poziom hałasu w miejscu użytkownika wynosi typowo:

Poziom ciśnienia akustycznego	$L_{pA} = 82,4 \text{ dB (A)}$
Niepewność pomiaru	$K_{pA} = 3 \text{ dB}$
Poziom mocy akustycznej	$L_{WA} = 92,2 \text{ dB (A)}$
Niepewność pomiaru	$K_{WA} = 2,35 \text{ dB}$
Gwarantowany poziom mocy akustycznej	$L_{WA} = 95 \text{ dB (A)}$



#### Nosić ochronniki słuchu!

Wartości łączne drgań (dla każdej rękojeści) określone zgodnie z normą EN 62841-1 oraz EN ISO 11680-1:

Drgania na uchwycie przednim	
Wartość emisji drgań	$a_{h,D} = 2,689 \text{ m/s}^2$
Niepewność pomiarów	$K = 1,5 \text{ m/s}^2$
Drgania na tylnym uchwycie	
Wartość emisji drgań	$a_{h,D} = 2,220 \text{ m/s}^2$
Niepewność pomiarów	$K = 1,5 \text{ m/s}^2$

#### OSTRZEŻENIE!

- Poziom ciśnienia akustycznego musi być w zależności od zastosowania i rodzaju wykonywanych czynności obniżony w takim stopniu, aby nie miało to negatywnego wpływu na zdrowie operatora. Poziom ciśnienia akustycznego w miejscu pracy może przekraczać 80 dB (A). W takim przypadku wymagane jest zastosowanie przez operatora odpowiednich środków chroniących przed hałasem (np. noszenie ochronników słuchu).
- Zmniejsz ryzyko związane z narażeniem na drgania, np. ryzyko wystąpienia choroby białych palców, robiąc sobie częste przerwy w pracy, w czasie których możesz np. rozetrzeć dłoń!

**WSKAZÓWKA**

- ▶ Podane w tej instrukcji łączne wartości drgań oraz wartości emisji hałasu zostały zmierzone znormalizowaną metodą pomiaru i mogą zostać wykorzystane do porównania jednego elektronarzędzia z innym.
- ▶ Podane łączne wartości drgań oraz podane wartości emisji hałasu mogą posłużyć także do wstępnej oceny stopnia narażenia.

**⚠ OSTRZEŻENIE!**

- ▶ Emisje drgań i hałasu mogą w czasie korzystania z elektronarzędzia różnić się od wskazanych wartości, zależnie od sposobu użytkowania elektronarzędzia, a w szczególności od rodzaju przedmiotu obrabianego.
- ▶ Konieczne jest ustanowienie środków bezpieczeństwa w celu ochrony operatora w oparciu o oszacowanie obciążenia wibracjami podczas rzeczywistych warunków użytkowania (należy przy tym uwzględnić wszystkie części cyklu pracy na przykład czasy, przez jakie elektronarzędzie pozostaje wyłączone oraz takie, w których jest ono wprawdzie włączone, ale pracuje bez obciążenia).

**Objaśnienia do naklejek informacyjnych, znajdujących się na urządzeniu**



Przed uruchomieniem przeczytać instrukcję obsługi i wskazówki bezpieczeństwa!



Nosić rękawice ochronne!



Nosić obuwie ochronne!



Nosić ochronniki słuchu!



Nosić kask ochronny!



Nosić okulary ochronne!



Znajdujące się w pobliżu osoby trzymać z dala od urządzenia!



Zabronione! Nie używaj pilarki jedną ręką!



Z piły łańcuchowej korzystaj zawsze tylko oburącz!



Uważać na możliwość odbicia narzędzia! Unikaj dotykania wierzchołkiem prowadnicy!



Chronić urządzenie przed deszczem i wilgocią!



Trzymaj się z dala od napowietrznych linii energetycznych na odległość co najmniej 10 m i co najmniej 15 m od innych osób.



Uwaga! Spadające przedmioty. Szczególnie podczas cięcia ponad głowę.



Uważać na wyrzucane przedmioty!



Uwaga! Niebezpieczeństwo zranienia przez obracające się noże.



Informacja o poziomie mocy akustycznej LWA w dB.



Przed rozpoczęciem prac konserwacyjnych wyłączyć urządzenie i wyjąć akumulator!



Jedno napełnienie zbiornika wystarcza na ok. 15 minut pracy w trybie ciągłym.



Kierunek biegu łańcucha tnącego piły!



Pokrywa zbiornika oleju

MIN/MAX

Wskaźnik poziomu minimalnego/ maksymalnego zbiornika oleju.



Dokręcanie!



Rozwiązać!



Kierunek strzałki oznacza wybraną pozycję.



Naciśnij w kierunku strzałki.



## Ogólne wskazówki bezpieczeństwa dla elektronarzędzi

### WSKAZÓWKA

- ▶ Przepisy krajowe mogą ograniczyć możliwość korzystania z tego urządzenia.

### ⚠ OSTRZEŻENIE!

- ▶ Przeczytaj wszystkie wskazówki bezpieczeństwa, instrukcje, zapoznaj się z ilustracjami oraz danymi technicznymi dotyczącymi tego elektronarzędzia.

Nieprzestrzeganie poniższych instrukcji może być przyczyną porażenia prądem elektrycznym, pożaru i/lub ciężkich obrażeń ciała.

**Wszystkie wskazówki bezpieczeństwa oraz instrukcje należy zachować do późniejszego wykorzystania.**

Użyte w wskazówkach bezpieczeństwa pojęcie „elektonarzędzie” dotyczy narzędzi elektrycznych zasilanych z sieci (przez kabel sieciowy) oraz narzędzi elektrycznych zasilanych akumulatorami (bez kabla sieciowego).

## 1. Bezpieczeństwo na stanowisku pracy

- Stanowisko pracy należy utrzymywać w czystości i dbać o jego dobre oświetlenie. Nieporządek i niedostateczne oświetlenie mogą doprowadzić do różnych wypadków.
- Nigdy nie używaj elektronarzędzia w otoczeniu zagrożonym wybuchem, w którym znajdują się łatwopalne ciecze, gazy lub pyły. Elektronarzędzia wytwarzają iskry, które mogą spowodować zapłon pyłu lub oparów.
- W czasie użytkowania elektronarzędzia zwróć uwagę na to, aby w pobliżu nie przebywały dzieci ani żadne inne osoby. W przypadku odwrócenia uwagi od pracy możesz stracić kontrolę nad elektronarzędziem.

## 2. Bezpieczeństwo elektryczne

- Wtyk przyłączeniowy elektronarzędzia musi pasować do gniazda zasilania. Dokonywanie zmian we wtyku jest zabronione. Nigdy nie używaj adapterów wtyków w połączeniu z elektronarzędziami mającymi uziemienie. Oryginalne wtyki oraz pasujące gniazda wtykowe zmniejszają ryzyko porażenia prądem elektrycznym.
- Unikaj kontaktu z uziemionymi powierzchniami, takimi jak rury, grzejniki, kuchenki lub lodówki. Zetknięcie się z uziemionym przedmiotem zwiększa ryzyko porażenia prądem elektrycznym.
- Nigdy nie narażaj elektronarzędzia na działanie deszczu lub wilgoci. Przedostanie się wody do wnętrza elektronarzędzia zwiększa ryzyko porażenia prądem elektrycznym.
- Nigdy nie chwytaj za kabel zasilający, np. w celu przeniesienia bądź zawieszenia elektronarzędzia lub wyciągnięcia wtyku z gniazda zasilania. Chroń kabel zasilający przed źródłami gorąca, olejem, ostrymi krawędziami lub poruszającymi się częściami urządzenia. Uszkodzone lub poplątane kable zasilające zwiększają ryzyko porażenia prądem elektrycznym.
- Podczas pracy z elektronarzędziem na zewnątrz stosuj wyłłącznie przedłużacze, które są dopuszczone również do użytku na zewnątrz pomieszczeń. Stosowanie przedłużacza przystosowanego do pracy na zewnątrz pomieszczeń zmniejsza ryzyko porażenia prądem elektrycznym.
- Jeśli nie da się uniknąć pracy z elektronarzędziem w wilgotnym otoczeniu, zastosuj wyłącznik różnicowo-prądowy. Zastosowanie wyłącznika różnicowo-prądowego zmniejsza ryzyko porażenia prądem elektrycznym.

### 3. Bezpieczeństwo osób

- a) Zawsze zachowuj ostrożność i uważaj na to, co robisz. Praca z elektronarzędziem wymaga także zachowania zasad zdrowego rozsądku. Nie korzystaj z elektronarzędzia w przypadku przemęczenia, bycia pod wpływem narkotyków, alkoholu lub lekarstw. Nawet chwila nieuwagi podczas korzystania z elektronarzędzia może spowodować poważne obrażenia ciała.
- b) Noś środki ochrony indywidualnej i obowiązkowo okulary ochronne. Noszenie środków ochrony indywidualnej, np. maski przeciwpyłowej, antypoślizgowego obuwia roboczego, kasku lub ochronników słuchu - w zależności od rodzaju i zastosowania elektronarzędzia - zmniejsza ryzyko odniesienia obrażeń.
- c) Unikaj sytuacji prowadzących do przypadkowego uruchomienia urządzenia. Przed podłączeniem do zasilania sieciowego i/lub akumulatora, przed chwyceniem lub przeniesieniem elektronarzędzia upewnij się, że elektronarzędzie jest wyłączone. Trzymanie palca na wyłączniku w trakcie przenoszenia elektronarzędzia lub podłączenie elektronarzędzia do zasilania z wciśniętym już wyłącznikiem może doprowadzić do wypadku.
- d) Przed włączeniem elektronarzędzia usuń wszystkie przyrządy regulacyjne lub klucze. Narzędzie lub klucz pozostawiony w obracającej się części elektronarzędzia może spowodować obrażenia ciała.
- e) Unikaj nienaturalnej postawy ciała. Zadbaj o utrzymanie stabilnej postawy i przez cały czas utrzymuj równowagę. Dzięki temu będziesz lepiej kontrolować elektronarzędzie w przypadku nieoczekiwanych sytuacji.
- f) Noś odpowiednią odzież. Nie zakładaj luźnych ubrań ani biżuterii. Włosy, odzież i odzież trzymaj z dala od ruchomych części urządzenia. Ruchome części urządzenia mogą pochwytać luźną, odstającą odzież, biżuterię lub długie włosy.

- g) Jeżeli możliwe jest podłączenie odciągu i zbiornika pyłu, należy je podłączyć i używać ich w prawidłowy sposób. Zastosowanie odciągu pyłowego może zmniejszyć zagrożenia związane z zapyleniem.
- h) Nie ulegaj złudnemu poczuciu bezpieczeństwa i nie ignoruj zasad bezpieczeństwa dla elektronarzędzi, nawet jeśli po wielokrotnym korzystaniu jesteś zaznajomiony z elektronarzędziem. Nieuwaga może w ciągu ułamków sekund stać się przyczyną poważnych obrażeń.

### 4. Użytkowanie i obsługa elektronarzędzia

- a) Nie przeciążaj elektronarzędzia. Elektronarzędzia używaj zawsze do ściśle określonego zakresu użytkowania. Z odpowiednim elektronarzędziem pracuje się lepiej i bezpieczniej w podanym zakresie mocy.
- b) Nie używaj elektronarzędzia z uszkodzonym wyłącznikiem. Elektronarzędzie, którego nie można włączyć ani wyłączyć, stanowi zagrożenie i musi zostać niezwłocznie przekazane do naprawy.
- c) Przed dokonaniem ustawień elektronarzędzia, wymianą narzędzi roboczych lub odłożeniem elektronarzędzia na bok wyciągnij wtyk z gniazda zasilania i/lub wyjmij akumulator. Ten środek ostrożności uniemożliwi przypadkowe uruchomienie elektronarzędzia.
- d) Nieużywane elektronarzędzia przechowuj w miejscu niedostępnym dla dzieci. Nie pozwalaj na używanie elektronarzędzia przez osoby, które nie wiedzą, jak się z nim obchodzić lub nie przeczytały niniejszych instrukcji. Elektronarzędzia w rękach niepowołanych osób stanowią duże zagrożenie.
- e) Elektronarzędzia i narzędzia robocze wymagają starannej pielęgnacji. Sprawdź, czy ruchome elementy działają prawidłowo i nie blokują się, czy żaden z elementów nie pękł lub nie jest uszkodzony w stopniu uniemożliwiającym prawidłowe działanie elektronarzędzia. Przed zastosowaniem elektronarzędzia zleć naprawę uszkodzonych części. Przyczyną wielu wypadków z elektronarzędziami jest ich niewłaściwa konserwacja.

- f) Dbaj o to, aby narzędzia skrawające były ostre i czyste. Zadbane narzędzia skrawające z ostrymi ostrzami rzadziej się blokują i pozwalają się lepiej prowadzić.
- g) Korzystaj z elektronarzędzia, narzędzi roboczych itd. zgodnie z niniejszymi instrukcjami. Uwzględnij przy tym warunki pracy i wykonywaną czynność. Używanie elektronarzędzi do celów innych niż przewiduje to ich przeznaczenie może doprowadzić do niebezpiecznych sytuacji.
- h) Uchwyty i powierzchnie uchwytów utrzymuj w czystości, w stanie suchym, wolne od olejów i smarów. Śliskie uchwyty i powierzchnie uchwytów nie dają gwarancji bezpiecznej obsługi i kontroli elektronarzędzia w trudnych do przewidzenia sytuacjach.
- e) Nie wolno używać uszkodzonego lub zmodyfikowanego akumulatora. Uszkodzone lub zmodyfikowane akumulatory mogą zachowywać się nieprzewidywalnie i doprowadzić do pożaru, eksplozji lub obrażeń.
- f) Nie wystawiaj akumulatora na działanie ognia lub wysokiej temperatury. Ogień lub temperatury powyżej 130 °C (265 °F) mogą spowodować wybuch.
- g) Przestrzegaj wszystkich instrukcji dotyczących ładowania i nie ładuj akumulatora lub narzędzia akumulatorowego poza wskazanym w instrukcji obsługi zakresem temperatur. Niewłaściwe ładowanie lub ładowanie poza dopuszczonym zakresem temperatur może spowodować zniszczenie akumulatora oraz zwiększyć zagrożenie pożarowe.

## 5. Stosowanie i obsługa narzędzia akumulatorowego

- a) Akumulatory ładuj wyłącznie za pomocą ładowarek zalecanych przez producenta. Używanie ładowarki do ładowania akumulatorów innych niż te, do których jest ona przewidziana, stwarza zagrożenie pożarowe.
- b) Stosuj zawsze akumulatory przewidziane do określonego elektronarzędzia. Używanie innych akumulatorów może doprowadzić do obrażeń i niebezpieczeństwa pożaru.
- c) Nieużywany akumulator przechowuj z dala od spinaczy biurowych, monet, kluczy, gwoździ, śrub lub innych drobnych metalowych przedmiotów, które mogłyby powodować zwarcie styków. Zwarcie między stykami akumulatora może spowodować oparzenia lub pożar.
- d) Przy nieprawidłowym użytkowaniu z akumulatora może wydostać się ciecz. Unikaj kontaktu z tą cieczą. W razie przypadkowego kontaktu zmyj wodą. W przypadku przedostania się cieczy do oczu skorzystaj dodatkowo z pomocy lekarza. Wydostająca się z akumulatora ciecz może powodować podrażnienia skóry lub poparzenia.



**PRZESTROGA! NIEBEZPIECZEŃSTWO WYBUCHU!** Nigdy nie ładuj baterii jednorazowych.



**Chroń akumulator przed wysoką temperaturą, np. przed ciągłym działaniem promieni słonecznych, ognia, wody i wilgoci.** Niebezpieczeństwo eksplozji.

## 6. Serwis

- a) Naprawę elektronarzędzia powierzaj zawsze wykwalifikowanemu specjalście i używaj zawsze oryginalnych części zamiennych. Dzięki temu zapewnione jest bezpieczeństwo użytkowania elektronarzędzia.
- b) Nigdy nie wolno naprawiać uszkodzonych akumulatorów. Każda konserwacja akumulatorów powinna być przeprowadzana wyłącznie przez producenta lub autoryzowany punkt serwisowy.

## Szczegółowe wskazówki bezpieczeństwa dotyczące podkrzesywarki

- Zawsze nosić kask ochronny, ochronniki słuchu i rękawice ochronne. Nosić okulary ochronne, by do oczu nie dostały się krople oleju czy trociny. Nosić maskę przeciwpyłową.
- Nigdy nie używać urządzenia stojąc na drabinie.
- Podczas używania urządzenia nie wychylać się nadmiernie do przodu. Zawsze dbać o utrzymanie stabilnej postawy i przez cały czas utrzymywać równowagę. Podczas pracy używać dołączonego pasa do przenoszenia, by równomiernie rozłożyć ciężar na ciele.
- Nosić wytrzymałe, przeciwpoślizgowe buty z cholewą.
- Nie używać urządzenia podczas deszczu ani przy dużej wilgotności.
- Nie używać urządzenia w pobliżu przewodów pod napięciem. Utrzymywać odstęp co najmniej 10 metrów od napowietrznych linii energetycznych.
- Nie stawać pod gałęziami, które mają zostać obcięte, by uniknąć obrażeń na skutek ich upadku. Uważać na odskakujące gałęzie, by uniknąć obrażeń. Pracować pod kątem ok. 60°.
- Należy pamiętać, że może dojść do odbicia narzędzia.
- Należy obserwować nie tylko obcinane gałęzie, ale także spadający materiał, by uniknąć potknięcia.
- Po 30 minutach pracy konieczna jest przerwa na co najmniej jedną godzinę.
- Zawsze nosić odpowiednie rękawice ochronne.
- Na czas przechowywania i transportu założyć osłonę na szynę prowadzącą i łańcuch tnący.
- Nie używać urządzenia w otoczeniu grożącym wybuchem, jak np. w pobliżu łatwopalnych cieczy, gazów lub oparów. Wytwarzane przez urządzenie iskry mogłyby spowodować zapłon tych oparów lub gazów.
- Gniazdo zasilające musi być odpowiednie do wtyku. Nigdy nie przerabiać wtyku, by nie spowodować porażenia prądem elektrycznym.
- Nie wyjmować wtyku z gniazda ciągnąc za przewód, ale zawsze chwytać za wtyk. Nie używać przewodu sieciowego do przeciągania lub transportowania urządzenia. Nie dopuścić do kontaktu przewodu sieciowego z wysoką temperaturą, olejami, ostrymi krawędziami i ruchomymi częściami.
- Po zakończeniu pracy lub podczas czyszczenia i konserwacji wyjąć akumulator z urządzenia.
- Należy unikać niezamierzonego uruchomienia urządzenia.
- Urządzenia z uszkodzonym wyłącznikiem należy natychmiast naprawiać, by nie dopuścić do szkód i obrażeń.
- Urządzenie należy przechowywać poza zasięgiem dzieci. Tym urządzeniem mogą się posługiwać tylko osoby zaznajomione z instrukcją obsługi i z samym urządzeniem.
- Starannie konserwować elektronarzędzia. Sprawdź, czy ruchome elementy działają prawidłowo i nie blokują się, czy żaden z elementów nie pękł lub nie jest uszkodzony w stopniu uniemożliwiającym prawidłowe działanie elektronarzędzia. Przed użyciem urządzenia zleć naprawę uszkodzonych części. Przyczyną wielu wypadków z elektronarzędziami jest ich niewłaściwa konserwacja.
- Dbać o to, aby narzędzia skrawające były ostre i czyste. Zadbane narzędzia skrawające z ostrymi ostrzami rzadziej się blokują i pozwalają się lepiej prowadzić.
- Konserwację urządzenia zlecać specjalistom. Stosować wyłącznie oryginalne części zamienne, zalecane przez producenta.

## Środki ostrożności przeciwko odbiciu narzędzia

### ⚠ UWAGA ODBICIE!

- ▶ Podczas pracy należy wystrzegać się odbicia urządzenia. Istnieje niebezpieczeństwo zranienia. Należy unikać odbić, zachowując ostrożność i stosując właściwą technikę piłowania.
- Dotknięcie czubkiem szyny może w niektórych przypadkach spowodować nieoczekiwany, gwałtowny ruch do tyłu, w trakcie którego szyna prowadząca (23) jest odbijana do góry i w kierunku operatora (patrz rys. 1).

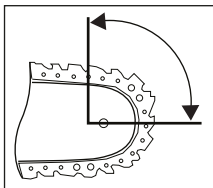

Rys. 1

- Do odbicia może dojść wtedy, gdy czubek szyny prowadzącej (23) dotknie przedmiotu lub gdy drewno się wygnie i łańcuch tnący (17) zostanie zakleszczony w drewnie (patrz rys. 2).

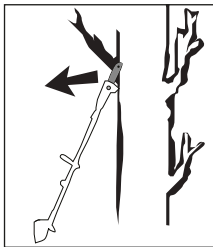

Rys. 2

- Zakleszczenie łańcucha tnącego (17) na górnej krawędzi szyny prowadzącej (23) może spowodować silne odbicie szyny w kierunku operatora.
- Każda z tych reakcji może spowodować utratę kontroli nad piłą i ewentualne obrażenia. Nie należy zdawać się wyłącznie na wbudowane w piłę łańcuchową urządzenia zabezpieczające. Użytkownik piły łańcuchowej powinien stosować różne środki ostrożności, by uniknąć obrażeń i wypadków. Odbicie jest skutkiem

nieodpowiedniego lub wadliwego użytkowania elektronarzędzia. Można mu zapobiec za pomocą odpowiednich środków bezpieczeństwa, jak opisano poniżej:

- Piłę należy mocno trzymać oburącz, przy czym kciuki i palce powinny obejmować uchwyty piły łańcuchowej. Ciało i ręce należy utrzymywać w takiej pozycji, by móc odeprzeć siłę odbicia. Gdy zastosowano odpowiednie środki, operator jest w stanie opanować siłę odbicia. Nigdy nie wypuszczać piły łańcuchowej z rąk.
- Unikaj nieprawidłowej postawy. Unika się w ten sposób niezamierzonego dotknięcia wierzchołka szyny, a jednocześnie zapewnia to lepszą kontrolę nad piłą w nieoczekiwanych sytuacjach.
- Zawsze stosować zalecane przez producenta szyny zamienne i łańcuchy tnące. Niewłaściwe szyny zamienne i łańcuchy tnące mogą spowodować zerwanie łańcucha i/lub odbicie.
- Należy stosować się do zaleceń producenta na temat ostrzenia i konserwacji łańcucha tnącego. Zbyt niskie ograniczniki głębokości zwiększają skłonność do powstawania odbić.
- Nie należy piłować wierzchołkiem prowadnicy. Istnieje niebezpieczeństwo odbicia.
- Należy dopilnować, by na podłożu nie było żadnych przedmiotów, o które można by się potknąć.

## Dalsze wskazówki bezpieczeństwa

### ⚠ PRZESTROGA! NIEBEZPIECZEŃSTWO OBRAZEŃ!

- ▶ Podczas pracy nigdy nie chwytać urządzenia powyżej uchwytu (3), by uniknąć obrażeń!
- Podczas pracy w promieniu 15 metrów nie mogą przebywać inne osoby ani zwierzęta. Użytkownik jest odpowiedzialny za osoby trzecie w strefie pracy.
- Utrzymywać urządzenie, narzędzia tnące i osłonę prowadnicy łańcucha w dobrym stanie, by uniknąć obrażeń.

- Przed każdym użyciem należy sprawdzić urządzenie pod kątem obecności zużytych, poluzowanych lub zdeformowanych części. Dzięki temu zapewnione jest bezpieczeństwo użytkownika urządzenia.
- Należy zapewnić nadzór nad dziećmi, aby nie bawiły się urządzeniem.
- Urządzeniem należy się posługiwać dopiero po zaznajomieniu się z nim.
- Nigdy nie pracować z uszkodzonym, niekompletnym lub zmodyfikowanym bez zgody producenta urządzeniem. Nigdy nie pracować, gdy urządzenia zabezpieczające są uszkodzone. Nie używać urządzenia, gdy włącznik/wyłącznik jest uszkodzony. Przed użyciem sprawdzić stan bezpieczeństwa urządzenia, w szczególności prowadnicę i łańcuch tnący. Jeżeli urządzenie upadło, sprawdzić, czy nie ma poważnych uszkodzeń.
- Nigdy nie uruchamiać urządzenia, jeśli prowadnica, piła łańcuchowa i osłona koła łańcuchowego nie są poprawnie zamontowane.
- Podczas uruchamiania i pracy dopilnować, by urządzenie nie stykało się z podłożem, kamieniami, drutem i innymi ciałami obcymi. Przed odstawieniem urządzenia należy je wyłączyć.
- Urządzenie jest przeznaczone do pracy oburęcz. Nigdy nie pracować z użyciem jednej ręki.
- Trzymać urządzenie tylko za izolowane uchwyty, ponieważ łańcuch tnący może trafić na ukryte przewody pod napięciem. Kontakt łańcucha tnącego z przewodem przewodzącym prąd może spowodować pojawienie się napięcia również w metalowych elementach urządzenia i spowodować porażenie prądem.
- Podczas zmiany miejsca pracy należy uważać na to, aby urządzenie było wyłączone, a palec nie dotykał włącznika/wyłącznika. Urządzenie przenosić z łańcuchem tnącym i prowadnicą skierowaną do tyłu. Na czas transportu zakładać osłonę prowadnicy.
- Przy każdym cięciu zakładać zderzak oporowy zębaty **15** i dopiero wtedy rozpoczynać piłowanie.
- Zachować szczególną ostrożność podczas cięcia małych krzewów i gałęzi. Cienkie gałęzie mogą zaplątać się w pile oraz odbić w kierunku operatora, powodując ewentualną utratę równowagi.
- Nie ciąć drewna leżącego na ziemi ani nie próbować wycinać korzeni wystających z ziemi. Należy bezwzględnie unikać zagłębiania łańcucha tnącego w glebie, gdyż w przeciwnym razie piła natychmiast się stępi.
- Podczas piłowania naprężonej gałęzi należy uważać na możliwe odbicie po uwolnieniu naprężenia. Istnieje niebezpieczeństwo zranienia.
- W przypadku przekoszenia lub zablokowania narzędzia tnącego w gałęziach nie wolno próbować siłą uwolnić tego urządzenia. Natychmiast wyłączyć urządzenie i ponownie włączyć dopiero po uwolnieniu urządzenia. Niebezpieczeństwo odniesienia obrażeń!
- Zaleca się udział w kursie na temat obsługi, konserwacji i korzystania z piły do gałęzi oraz udzielania pierwszej pomocy. Gdy urządzenie nie jest używane przez długi czas i w celu poćwiczenia, należy przed rozpoczęciem prac wykonać kilka prostych cięć w bezpiecznie podpartym drewnie, aby ponownie zaznajomić się z urządzeniem.

## Wskazówki bezpieczeństwa dla ładowarek

- To urządzenie może być używane przez dzieci od 8. roku życia oraz przez osoby o zmniejszonych zdolnościach fizycznych, sensorycznych lub umysłowych lub też osoby nieposiadające odpowiedniego doświadczenia i/lub wiedzy, wyłącznie pod nadzorem lub po przeszkoleniu w zakresie bezpiecznego użytkowania urządzenia oraz potencjalnych zagrożeń. Dzieciom nie wolno bawić się urządzeniem. Dzieciom bez opieki osób dorosłych nie wolno czyścić ani konserwować urządzenia.



Ładowarka nadaje się tylko do użytku w zamkniętych pomieszczeniach.

- W przypadku uszkodzenia kabla zasilającego należy zlecić jego wymianę producentowi, w punkcie serwisowym lub osobie posiadającej odpowiednie kwalifikacje. Dzięki temu unikniemy poważnych zagrożeń.

### UWAGA!

- ▶ W tej ładowarce można ładować tylko następujące baterie: PAP 20 A1/PAP 20 A2/PAP 20 A3/PAP 20 B1/PAP 20 B3/PAPS 204 A1/PAPS 208 A1.
- ▶ Aktualna lista zgodności akumulatorów znajduje się na stronie internetowej [www.lidl.de/akku](http://www.lidl.de/akku).

### RYZYKA RESZTKOWE!

- Nawet jeśli używa się tego elektronarzędzia prawidłowo, zawsze pozostają ryzyka resztkowe. Poniższe zagrożenia mogą powstać w związku z konstrukcją i wykonaniem tego elektronarzędzia:
  - a) rany cięte
  - b) uszkodzenia słuchu, jeśli nie nosi się odpowiedniej ochrony słuchu.
  - c) szkody zdrowotne wynikające z drgań dłoń/ramię, jeśli urządzenie jest używane przez dłuższy czas, albo też nie jest odpowiednio prowadzone lub konserwowane.

### OSTRZEŻENIE!

- Nie używać urządzenia z uszkodzonym kablem, kablem sieciowym lub wtyczką. Uszkodzone kable sieciowe mogą stanowić śmiertelne niebezpieczeństwo w czasie użytkowania.

## Originalne akcesoria i urządzenia dodatkowe

- Korzystać wyłącznie z osprzętu i przyrządów dodatkowych, które zostały wymienione w instrukcji obsługi. Korzystanie z narzędzi lub akcesoriów innych, niż podano w instrukcji obsługi, może doprowadzić do obrażeń.

### OSTRZEŻENIE!

- Nie używaj akcesoriów, które nie zostały zaakceptowane przez firmę PARKSIDE. Może to spowodować porażenie prądem elektrycznym i pożar.

## Przed uruchomieniem

### Ładowanie akumulatora (patrz rys. A)

#### **⚠ PRZESTROGA!**





- ▶ Zawsze wyjmij wtyk przewodu sieciowego, przed wyjęciem akumulatora **8** z szybkiej ładowarki **26** lub przed włożeniem go do niej.

#### **WSKAZÓWKA**

- ▶ Nigdy nie ładuj akumulatora, jeśli temperatura otoczenia jest niższa niż 10°C lub wyższa niż 40°C. W przypadku dłuższego przechowywania akumulatora litowego należy regularnie kontrolować jego poziom naładowania. Optymalny stan naładowania wynosi pomiędzy 50% a 80%. Miejsce przechowywania powinno być suche i chłodne, z temperaturą otoczenia między 0°C a 50°C.

- ◆ Włóż akumulator **8** do szybkiej ładowarki **26**.
- ◆ Włóż wtyk sieciowy do gniazda zasilania. Dioda kontrolna **27** świeci się w kolorze czerwonym.
- ◆ Zielona dioda kontrolna LED **28** sygnalizuje zakończenie ładowania i gotowość akumulatora **8** do użytku.

#### **⚠ UWAGA!**

- ◆ Jeśli czerwona dioda LED **27**  zacznie migać, akumulator **8** się przegrzał i nie można go naładować.
- ◆ Jeśli czerwona i zielona dioda kontrolna LED **27**  **28**   migają razem, wtedy akumulator **8** jest uszkodzony.
- ◆ Wsuń akumulator **8** do urządzenia.

## Wkładanie/wyjmowanie akumulatora z urządzenia

### Wkładanie akumulatora

- ◆ Akumulator **8** musi się prawidłowo zablokować w tylnej rękojści **7**.

### Wyjmowanie akumulatora

- ◆ Naciśnij przycisk odblokowania **11** i wyjmij akumulator **8**.

## Sprawdzanie stanu naładowania akumulatora

- ◆ W celu sprawdzenia stanu naładowania akumulatora naciśnij przycisk stanu naładowania akumulatora **9** . Stan lub pozostały poziom naładowania zostaje wyświetlony na wskaźniku LED stanu naładowania akumulatora **10**  w następujący sposób: CZERWONY/POMARAŃCZOWY/ZIELONY = maksymalne naładowanie/moc  
CZERWONY/POMARAŃCZOWY = średnie naładowanie/moc  
CZERWONY = słabe naładowanie - naładować akumulator

## Zamocowanie/montaż pasa do przenoszenia

- ◆ Zaczep pas do przenoszenia **29** za oczko **12**.
- ◆ Dopasuj pas do przenoszenia **29** do swojego wzrostu w taki sposób, by oczko **12** przy zawieszonym urządzeniu znajdowało się na wysokości bioder.
- ◆ Dodatkowo możesz regulować wysokość oczka **12** na trzonku narzędzia **4** po poluzowaniu śruby.

## Montaż łańcucha tnącego i prowadnicy

### ⚠ OSTRZEŻENIE!

- ▶ Nosić rękawice ochronne! Niebezpieczeństwo zranienia przez ostre zęby tnące!
- ▶ Osłona koła łańcuchowego **18** wraz z pierścieniem naprężania łańcucha **19** i śrubą mocującą **20** nie jest fabrycznie zamontowana na urządzeniu.
- ▶ Obracanie miecza **16** nie jest przewidziane przez producenta.
- ▶ Podczas każdego montażu należy przestrzegać wskazania kierunku biegu łańcucha  na mieczu **16**.

- ◆ Włóż łańcuch tnący **17** na mieczu **16**. Uważaj na kierunek biegu  łańcucha tnącego piły **17** (patrz rys. B)
- ◆ Załóż miecz **16** napisem do góry i załóż łańcuch tnący **17** wokół koła łańcuchowego **24**. Przy tym prowadnica **23** znajduje się nad prowadzeniem miecza **22** (patrz rys. C)
- ◆ Założyć osłonę koła łańcuchowego **18**.
- ◆ Dokręcić lekko śrubę mocującą **20**.
- ◆ Teraz należy naprężyć łańcuch tnący **17** (patrz rozdz. Naprężanie i kontrola łańcucha tnącego).
- ◆ Następnie dokręcić mocno śrubę mocującą **20**.

## Naprężanie i kontrola łańcucha tnącego

### ⚠ OSTRZEŻENIE!

- ▶ Nosić rękawice ochronne! Niebezpieczeństwo zranienia przez ostre zęby tnące!
- ◆ Poluzuj śrubę mocującą **20**.
- ◆ Obróć pierścień naprężenia łańcucha **19** w prawo, by zwiększyć naprężenie.
- ◆ łańcuch tnący **17** musi przylegać do dolnej strony prowadnicy. Sprawdź, czy łańcuch tnący **17** da się przeciągnąć ręcznie przez prowadnicę **16**.
- ◆ Następnie dokręć mocno śrubę mocującą **20**.

### WSKAZÓWKA

- ▶ Nowy łańcuch tnący **17** wydłuża się i trzeba go dość często naprężyć.

## Smarowanie łańcucha

- ◆ Zdejmik pokrywkę zbiornika oleju **21**.
- ◆ Napełnij zbiornik oleju ok. 65 ml ekologicznego oleju do łańcuchów **31**.

### ⚠ OSTRZEŻENIE!

- ▶ Nigdy nie pracować bez smarowania łańcucha tnącego!  
W przypadku pracującego na sucho łańcucha tnącego **17** całe narzędzie tnące zostanie w krótkim czasie nieodwracalnie zniszczone. Przed rozpoczęciem pracy zawsze sprawdzić smarowanie łańcucha i poziom oleju **14** w zbiorniku.

### WSKAZÓWKA

- ▶ Używać wyłącznie oleju do pił łańcuchowych. Preferowane są oleje biodegradowalne. Nie stosować zużytych olejów, olejów silnikowych itp.
- ▶ W trakcie pracy należy kontrolować, czy automatyczne smarowanie łańcucha tnącego działa poprawnie. Przed pracą i w trakcie pracy kontrolować działanie smarowania łańcucha tnącego.

## Montaż głowicy piły na wysięgniku teleskopowym

- ◆ Załóż dolny koniec głowicy piły **13a** w taki sposób na górny koniec wysięgnika teleskopowego **1**, aby głowicę piły **13a** można było wsunąć aż do białego plastikowego pierścienia. Zwróć uwagę na to, aby rowek i wycięcie się zazaębiały.
- ◆ Dokręć czerwoną złączkę **16** w kierunku symbolu  na głowicy silnika **13a**.

## Ostrzenie łańcucha tnącego

### WSKAZÓWKA

- ▶ W zestawie do ostrzenia można znaleźć szczegółowe informacje na temat przebiegu ostrzenia.
- ▶ Alternatywnie, można wykorzystać elektryczny przyrząd do ostrzenia łańcuchów tnących. Postępować zgodnie z zaleceniami producenta.
- ▶ W przypadku wątpliwości związanych z wykonaniem pracy należy wymienić łańcuch tnący **17**.

## Uruchomienie

### WSKAZÓWKA

- ▶ Przestrzegać przepisów w sprawie ochrony przed hałasem oraz przepisów lokalnych. Używanie urządzenia może ograniczone lub zabronione w określone dni (np. niedziele i święta), w określonych godzinach (południe, cisza nocna) lub na określonym terenie (np. w kurortach, klinikach itp.).

## Włączanie/wyłączanie

### Włączanie

- ◆ Naciśnij blokadę włączenia **5** i trzymając ją wciśniętą, naciśnij włącznik/wyłącznik **6**.
- ◆ Po rozruchu można zwolnić blokadę włączenia **5**.

### Wyłączanie

- ◆ Zwolnij włącznik/wyłącznik **6**.

## Kontrola automatycznego smarowania

Przed rozpoczęciem pracy należy sprawdzić poziom oleju **14** oraz układ automatycznego smarowania.

- ◆ Włącz urządzenie i przytrzymaj je na jasnym tle. Urządzenie nie może dotknąć ziemi.
- ◆ Jeśli pokazuje się ślad oleju, urządzenie działa poprawnie.

- ◆ Jeśli nie jest widoczny ślad oleju, oczyść olejarkę kroplową **25** lub zleć naprawę naszemu serwisowi.
- ◆ W celu wyczyszczenia zmyj resztki z olejarki kroplowej **25** za pomocą pędzelka lub szmatki.

## Regulacja wysięgnika teleskopowego

Wysięgnik teleskopowy **1** może być regulowany bezstopniowo za pomocą szybkozłacza **2**.

- ◆ Zwolnij szybkozłaczę **2**  i zmień długość wysięgnika przez wsuwanie i wysuwanie.
- ◆ Zamknij ponownie szybkozłaczę **2** i ustaw za jego pomocą odpowiednią długość roboczą wysięgnika teleskopowego **1**.
- ◆ Jeśli śruba szybkozłacza **2** się odkręci, dokręć ją ponownie kluczem imbusowym.

## Przestawianie uchwytu

- ◆ Odkręć śrubę uchwytu **3a**, aż będzie możliwe poruszenie uchwytu **3**.
- ◆ Ustaw uchwyt **3** w żądanym położeniu.
- ◆ Dokręć ponownie śrubę uchwytu **3a**.

## Ustawianie kąta cięcia

### WSKAZÓWKA

- ▶ Kąt cięcia można regulować w 3 stopniach.
- ◆ Wyjmij pakiet akumulatorów **8** z urządzenia.
- ◆ Naciśnij przycisk odblokowania **13**.
- ◆ Przechyl moduł silnika do żądanej pozycji.
- ◆ Zwolnij przycisk odblokowania **13**, a moduł silnika się zatrzaśnie.
- ◆ Umieść pakiet akumulatorów **8** ponownie w urządzeniu.

## Techniki piłowania

### ⚠️ OSTRZEŻENIE!

- ▶ Zawsze uważać na spadające gałęzie.
- ▶ Zwracać uwagę na zagrożenie ze strony odbijających gałęzi.

### WSKAZÓWKA

- ▶ Przyłóż zderzak (15) do gałęzi. W ten sposób praca jest bardziej bezpieczna i spokojna.
- ▶ Dopiero wtedy rozpocząć piłowanie.

### Obcinanie małych gałęzi

- ◆ Małe gałęzie (Ø do 8 cm) obcinać od góry do dołu (patrz rysunek).

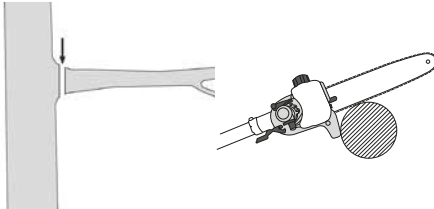

### Obcinanie grubszych gałęzi

- ◆ W przypadku większych gałęzi (Ø 8–20 cm) wykonać najpierw cięcie odciążające (A) (patrz rysunek).

### WSKAZÓWKA

- ▶ Cięcie odciążające nie może być wykonywane przy użyciu głowicy pilarskiej z regulacją kąta. Istnieje ryzyko odbicia i urządzenie staje się nie do opanowania.
- Cięcie odciążające zapobiega też oddzieraniu kory z pnia.
- ◆ Teraz piłować od góry (B) w dół (A) do odciążenia.

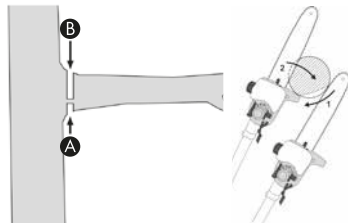

### Piłowanie po kawałku

Długie lub grube gałęzie należy skrócić przed ich odcięciem (patrz rysunek).

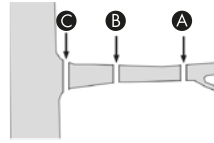

### Bezpieczna praca

- Utrzymywać urządzenie, narzędzia tnące i ostonę łańcucha (30) w dobrym stanie, by uniknąć obrażeń.
- Jeżeli urządzenie upadło, sprawdzić, czy nie ma poważnych uszkodzeń.
- Przestrzegać przepisanego kąta roboczego  $60^\circ \pm 10^\circ$ , by zapewnić bezpieczną pracę (patrz rysunek).

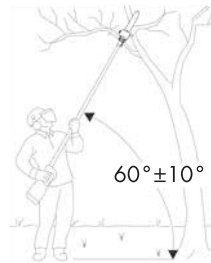

- Nie używać urządzenia, stojąc na drabinie lub w innym niepewnym miejscu.
- Nie pozwalać sobie na nieprzemysłane cięcia. Może to zagrażać Tobie i innym.
- Należy zapewnić nadzór nad dziećmi, aby nie bawiły się urządzeniem.
- Regularnie zmieniać pozycję roboczą. Dłuższe używanie urządzenia może spowodować zakłócenia ukrwienia dłoni na skutek drgań. Czas bezpiecznego użytkowania urządzenia można jednak przedłużyć za pomocą odpowiednich rękawic lub regularnych przerw. Należy pamiętać, że osobiste skłonności do problemów z krążeniem, niskie temperatury zewnętrzne lub duże siły podczas chwytania skracają czas użytkowania.

## Transport i przechowywanie

- Przed transportem należy odczekać, aż silnik ostygnie i zabezpieczyć maszynę przed ześlizgnięciem się w przypadku transportu pojazdem. W ten sposób zapobiega się uszkodzeniom i urazom. Transport piły do gałęzi odbywa się zawsze z założonym zabezpieczeniem transportowym.
- Podczas transportu korzystać z osłony prowadnicy 61.
- Nie włączać urządzenia w trakcie przenoszenia (patrz rysunek).

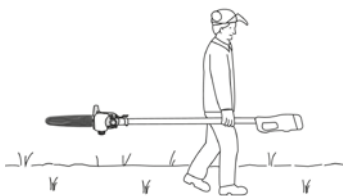

- Urządzenie oczyścić przed odłożeniem na przechowanie.
- Urządzenie należy przechowywać w zabezpieczonym przed mrozem, suchym miejscu, niedostępnym dla dzieci.
- Urządzenie należy przechowywać na leżąco lub zabezpieczyć je przed przewróceniem.
- Opróżnić zbiornik oleju. Ekologiczny olej 61 do łańcucha tnącego może zamienić się w żywicę.
- W celu łatwiejszego przechowywania narzędzia montażowego 62 można je włożyć w uchwyt narzędzia montażowego 63.

## Czyszczenie i konserwacja



**OSTRZEŻENIE! NIEBEZPIECZEŃSTWO OBRAŻEŃ!** Przed rozpoczęciem wszelkich prac przy urządzeniu należy je wyłączyć i wyjąć akumulator.

- Po każdym użyciu należy regularnie czyścić i konserwować urządzenie, w zależności od warunków pracy. Nieprawidłowe czyszczenie urządzenia może spowodować szkody materialne i jego nieprawidłowe działanie.
- Do wnętrza urządzeń nie mogą się przedostać żadne ciecze.
- Do czyszczenia obudowy używaj suchej ściereczki. Nigdy nie używaj benzyny, rozpuszczalników ani środków myjących, niszczących tworzywo sztuczne.
- W przypadku dłuższego przechowywania akumulatora litowego należy regularnie kontrolować jego poziom naładowania. Optymalny stan naładowania wynosi pomiędzy 50% a 80%. Optymalne warunki przechowywania to chłodne i suche miejsce.
- Podkrzesywarke należy regularnie czyścić z wiórów. Użyj np. pistoletu nadmuchowego na sprężone powietrze.
- Nowy łańcuch tnący 17 wydłuża się i trzeba go dość często naprężyć.

## Wyszukiwanie usterek, podkrzesywarka

Problem	Możliwa przyczyna	Usuwanie usterek
łańcuch tnący <b>17</b> porusza się ciężko, spada lub się wydłużył	Niedostateczne napięcie łańcucha tnącego	Sprawdzić napięcie łańcucha
Brak postępu pracy	łańcuch tnący <b>17</b> pracuje na sucho, jest przegrzany lub zwiża.	Uzupełnić olej lub łańcuch tnący <b>17</b> naostrzyć, wymienić lub naprężyć.

## Terminy konserwacji podkrzesywarki

Podane tutaj informacje odnoszą się do normalnych warunków użytkowania. W trudnych warunkach, jak np. silne pylenie i przy pracy długotrwałej należy odpowiednio skrócić podane terminy.

		Przed rozpoczęciem pracy	Co tydzień	W razie awarii	W razie uszkodzenia	W razie potrzeby
Część urządzenia	Czynność					
Smarowanie łańcucha	Sprawdzić	X				
łańcuch tnący <b>17</b>	Sprawdzić i dopilnować, aby był ostry	X				
	Sprawdzić napięcie łańcucha	X				
	Naostrzyć					X
Szyna prowadząca <b>23</b>	sprawdzić (zużycie, uszkodzenie)	X				
	Oczyścić		X	X		
	Usunąć zadziory		X			
	Wymienić				X	X
Koło łańcuchowe <b>24</b>	Sprawdzić		X			
	Wymienić					X

## Zamawianie części zamiennych

Części zamienne można zamawiać bezpośrednio w centrum serwisowym. Podczas zamawiania należy koniecznie podać typ maszyny i numer artykułu.

### WSKAZÓWKA

- Niewymienione tutaj części zamienne (np. akumulator, przelączniki) można zamówić za pośrednictwem naszej infolinii serwisowej.

## Utylizacja



**Urządzeń elektrycznych nie wolno wyrzucać razem z odpadami domowymi!**

Widoczny obok symbol przekreślonego pojemnika na kółkach na śmieci oznacza, że urządzenie to podlega postanowieniom dyrektywy 2012/19/EU. Dyrektywa ta stanowi, że zużytego urządzenia nie wolno wyrzucać wraz ze zwykłymi odpadami domowymi, lecz należy je oddać do wyspecjalizowanych punktów zbiórki odpadów, centrów recyklingu lub zakładów utylizacji odpadów.

**Utylizacja jest dla użytkownika bezpłatna. Chroń środowisko i usuwaj odpady w prawidłowy sposób.**



Informacje na temat możliwości utylizacji wysłużonego urządzenia można uzyskać w urzędzie gminy lub miasta.



**Akumulatorów nie wolno wyrzucać razem z odpadami domowymi!**

Li-ion

Uszkodzone lub zużyte akumulatory należy poddać procesowi recyklingu zgodnie z dyrektywą 2006/66/EC. Baterie/akumulatory należy traktować jako odpady specjalne i w związku z tym należy je utylizować w sposób przyjazny dla środowiska przez odpowiednie podmioty (sprzedawców, wyspecjalizowanych sprzedawców, publiczne podmioty komunalne, komercyjne firmy zajmujące się utylizacją odpadów). Baterie/akumulatory mogą zawierać toksyczne metale ciężkie.

Dlatego nie wolno wyrzucać baterii/akumulatorów do odpadów domowych, lecz oddawać je do oddzielnych punktów zbiórki odpadów. Baterie/akumulatory należy oddawać tylko w stanie rozładowanym.



Opakowanie urządzenia wykonane jest z materiałów przyjaznych dla środowiska naturalnego, które można oddać w lokalnych punktach zbiórki.



Opakowania należy utylizować w sposób przyjazny dla środowiska. Przestrzegać oznaczeń na różnych materiałach opakowaniowych i w razie potrzeby utylizuj je zgodnie z zasadami segregacji odpadów. Materiały opakowaniowe są oznaczone skrótami (a) i cyframi (b) w następujący sposób: 1–7: tworzywa sztuczne, 20–22: papier i tektura, 80–98: kompozyty.



Produkt można poddać recyklingowi, podlega rozszerzonej odpowiedzialności producenta i jest zbierany w ramach systemu segregacji odpadów.

Usuwać smary i środki czyszczące w sposób przyjazny dla środowiska. Przestrzegać przepisów prawnych.

- Usunąć pozostałości smaru na miejscu utylizacji. Nie dopuścić, aby smary dostały się do ścieków lub dróg wodnych. Nie dostań się do ziemi/gleby. Zwróć uwagę na odpowiednią powierzchnię. Usuwać zgodnie z oficjalnymi przepisami.
- Zabrudzone materiały i materiały eksploatacyjne należy usuwać w wyznaczonym punkcie zbiórki.

## Gwarancja Kompernaß Handels GmbH

Szanowny Kliencie,

To urządzenie objęte jest 3-letnią gwarancją, licząc od daty zakupu. W przypadku wad tego produktu, masz gwarantowane ustawowo prawa w stosunku sprzedawcy. Te ustawowe prawa nie są ograniczone przez nasze opisane poniżej warunki gwarancji.

### Warunki gwarancji

Okres gwarancji rozpoczyna się od daty zakupu. Należy zachować paragon. Jest on wymagany jako dowód zakupu.

Jeżeli w ciągu trzech lat od daty zakupu produktu ujawni się w nim wada materiałowa lub produkcyjna, produkt zostanie wedle naszego uznania nieodpłatnie naprawiony, wymieniony na nowy lub zostanie zwrócona jego cena. Warunkiem spełnienia tego świadczenia gwarancyjnego jest dostarczenie w trakcie tego trzyletniego okresu uszkodzonego urządzenia wraz z dowodem zakupu (paragonem) oraz krótkim opisem wady i daty jej wystąpienia.

Jeżeli wada jest objęta naszą gwarancją, otrzymasz z powrotem naprawiony lub nowy produkt. Zgodnie z art. 581 §1 polskiego kodeksu cywilnego wraz z wymianą produktu lub jego istotnej części rozpoczyna się nowy okres gwarancyjny.

Akumulatory z serii X 12 V oraz X 20 V Team objęte są 3-letnią gwarancją, licząc od daty zakupu.

### Okres gwarancji i ustawowe roszczenia gwarancyjne

Wykonanie usługi gwarancyjnej nie przedłuża okresu gwarancji. Dotyczy to również wymienionych i naprawionych części. Wszelkie szkody i wady wykryte w chwili zakupu należy zgłosić bezpośrednio po rozpakowaniu urządzenia. Po upływie okresu gwarancji wszelkie naprawy są wykonywane odpłatnie.

### Zakres gwarancji

Urządzenie zostało starannie wyprodukowane i poddane przed wysyłką skrupulatnej kontroli jakości.

Gwarancja obejmuje wady materiałowe lub produkcyjne. Niniejsza gwarancja nie obejmuje części produktu, podlegających normalnemu zużyciu, ani uszkodzeń części łatwo łamiwych, np. przetaczników, lub części wykonanych ze szkła.

Niniejsza gwarancja traci swoją ważność, jeśli produkt został uszkodzony, nie używano go prawidłowo lub nie serwisowano należycie. W celu zapewnienia prawidłowego stosowania produktu należy ściśle przestrzegać wszystkich instrukcji wymienionych w instrukcjach obsługi. Należy bezwzględnie unikać zastosowania oraz postępowania, których odradza się w instrukcji obsługi lub przed którymi się w niej ostrzega.

Produkt przeznaczony jest wyłącznie do użytku domowego, a nie do zastosowań komercyjnych. Niewłaściwe użytkowanie urządzenia, używanie go w sposób niezgodny z jego przeznaczeniem, użycie siły lub ingerencja w urządzenie, dokonywana poza naszymi autoryzowanymi punktami serwisowymi, powodują utratę gwarancji.

### Okres gwarancji nie ma zastosowania w następujących przypadkach

- normalne zużycie pojemności baterii
- komercyjne wykorzystanie produktu
- uszkodzenie lub modyfikacja produktu przez klienta
- nieprzestrzeganie przepisów bezpieczeństwa i konserwacji, błędy w obsłudze
- szkody spowodowane zjawiskami naturalnymi

### Realizacja zobowiązań gwarancyjnych

W celu zapewnienia szybkiego załatwienia sprawy, postępuj zgodnie z poniższymi wskazówkami:

- W przypadku wszelkich pytań przygotuj paragon fiskalny oraz numer artykułu (IAN) 380747\_21 10 jako dowód zakupu.
- Numer artykułu można znaleźć na tabliczce znamionowej na produkcie, wygrawerowany na urządzeniu, zapisany na stronie tytułowej instrukcji obsługi (w dolnym lewym rogu) lub na naklejce z tyłu bądź na spodzie urządzenia.
- W przypadku wystąpienia błędów działania lub innych wad, prosimy o kontakt z odpowiednim działem serwisu **telefonicznie** lub **przez e-mail**.
- Zarejestrowany jako wadliwy produkt możesz wtedy wraz z dołączonym dowodem zakupu (paragonem) oraz opisem i datą wystąpienia usterki wysłać nieodpłatnie na przekazany wcześniej adres serwisu.



Na stronie [www.lidl-service.com](http://www.lidl-service.com) możesz pobrać te i wiele innych instrukcji, filmów o produktach oraz oprogramowanie instalacyjne.

Za pomocą tego kodu QR możesz przejść bezpośrednio na stronę serwisu Lidl ([www.lidl-service.com](http://www.lidl-service.com)), gdzie możesz otworzyć instrukcję obsługi, wpisując numer artykułu (IAN) 380747\_21 10.

### OSTRZEŻENIE!

- ▶ **Naprawy urządzenia zlecaj wyłącznie serwisowi lub elektrykowi, stosując tylko oryginalne części zamienne.** Zapewni to odpowiedni poziom bezpieczeństwa użytkowania urządzenia po naprawie.

### Serwis

 **Serwis Polska**  
Tel.: 22 397 4996  
E-Mail: [kompennass@lidl.pl](mailto:kompennass@lidl.pl)

**IAN 380747\_21 10**

### Importer

Pamiętaj, że poniższy adres nie jest adresem serwisu. Skontaktuj się najpierw z odpowiednim punktem serwisowym.

KOMPERNASS HANDELS GMBH  
BURGSTRASSE 21  
44867 BOCHUM  
NIEMCY  
[www.kompennass.com](http://www.kompennass.com)

## Tłumaczenie oryginalnej deklaracji zgodności

My, KOMPERNASS HANDELS GMBH, osoba odpowiedzialna za sporządzenie dokumentacji: Semi Uguzlu, BURGSTR. 21, 44867 BOCHUM, NIEMCY, oświadczamy niniejszym, że produkt ten jest zgodny z następującymi normami, dokumentami normatywnymi oraz dyrektywami WE:

**Dyrektywa maszynowa**  
(2006/42/EC)

**Dyrektywa w sprawie kompatybilności elektromagnetycznej**  
(2014/30/EU)

**Dyrektywa w sprawie stosowania substancji szkodliwych dla zdrowia**  
(2011/65/EU)\*

\* Wyłączną odpowiedzialność za wystawienie niniejszej deklaracji zgodności ponosi producent. Opisany powyżej przedmiot oświadczenia spełnia wymagania przepisów dyrektywy 2011/65/EU Parlamentu Europejskiego i Rady z dnia 8 czerwca 2011 r. w sprawie ograniczenia stosowania określonych substancji niebezpiecznych w urządzeniach elektrycznych i elektronicznych.

**Dyrektywa w sprawie hałasu na zewnątrz**  
(2005/88/EC); (2000/14/EC)

**Poziom mocy akustycznej LWA**  
Zmierzone 92,2 dB (A); Gwarantowana 95 dB (A)

**Zastosowane normy zharmonizowane**

EN 62841-1:2015

EN ISO 11680-1: 2011

EN 55014-1:2017/A11:2020

EN 55014-2:2015

EN IEC 63000:2018

**Typ/nazwa urządzenia:** Akumulatorowa podkrzesywarka 20 V PAHE 20-Li C3

**Rok produkcji:** 01-2022

**Numer zamówienia:** IAN 380747\_2110

Bochum, 29.12.2021 r.



Semi Uguzlu  
- dyrektor ds. jakości -

Zastrzegamy sobie prawo do wprowadzania zmian technicznych w ramach procesu udoskonalania urządzenia.

## Zamawianie dodatkowego akumulatora

Jeśli chcesz zamówić dodatkowy akumulator do urządzenia, możesz to zrobić wygodnie przez Internet na stronie [www.kompernass.com](http://www.kompernass.com) lub telefonicznie.

Artykuł ten może być po krótkim czasie niedostępny ze względu na niewielkie ilości zapasów magazynowych.



### WSKAZÓWKA

- ▶ W niektórych krajach nie jest możliwe zamówienie części zamiennych online. W takim wypadku skontaktuj się z infolinią serwisową.

### Zamawianie telefoniczne

**PL** Serwis Polska Tel.: 22 397 4996

Aby zapewnić szybką realizację zamówienia, prosimy przygotować sobie numer katalogowy przypisany do urządzenia (IAN 380747\_2110). Numer katalogowy znajduje się na tabliczce znamionowej lub na stronie tytułowej niniejszej instrukcji.

# Obsah

<b>Úvod</b> .....	<b>136</b>
Používanie v súlade s určením .....	136
Vybavenie .....	136
Rozsah dodávky .....	137
Technické údaje .....	137
<b>Všeobecné bezpečnostné pokyny pre elektrické náradia</b> .....	<b>139</b>
1. Bezpečnosť na pracovisku .....	139
2. Elektrická bezpečnosť .....	139
3. Bezpečnosť osôb .....	139
4. Manipulácia s elektrickým náradím a jeho použitie .....	140
5. Používanie a manipulácia s akumulátorovým náradím .....	140
6. Servis .....	141
Bezpečnostné upozornenia špecifické pre predĺžený odvetvovač .....	141
Preventívne opatrenia proti spätnému rázu .....	142
Ďalšie bezpečnostné upozornenia .....	143
Bezpečnostné upozornenia pre nabíjačky .....	144
Originálne príslušenstvo/prídavné zariadenia .....	145
<b>Pred uvedením do prevádzky</b> .....	<b>145</b>
Nabitie akumulátorového článku (pozri obr. A) .....	145
Vloženie/vybratie akumulátorového článku do/z prístroja .....	146
Kontrola stavu akumulátora .....	146
Pripravenie/montáž ramenného popruhu .....	146
Montáž pílovej reťaze a kýlovnice .....	146
Napnutie a kontrola pílovej reťaze .....	146
Mazanie reťaze .....	147
Montáž hlavy píly na teleskopickej rukoväti .....	147
Ostrenie pílovej reťaze .....	147
<b>Uvedenie do prevádzky</b> .....	<b>147</b>
Zapnutie/vypnutie .....	147
Kontrola automatiky oleja .....	148
Prestavenie teleskopickej rukoväte .....	148
Prestavenie držadla .....	148
Prestavenie uhla rezu .....	148
Techniky pílenia .....	148
Bezpečná práca .....	149
<b>Preprava a skladovanie</b> .....	<b>150</b>
<b>Čistenie a údržba</b> .....	<b>150</b>
<b>Hľadanie porúch na predĺženom odvetvoači</b> .....	<b>151</b>
<b>Intervaly údržby predĺženého odvetvoača</b> .....	<b>151</b>
Objednávanie náhradných dielov .....	151
<b>Likvidácia</b> .....	<b>152</b>
<b>Záruka spoločnosti Kompnass Handels GmbH</b> .....	<b>153</b>
<b>Servis</b> .....	<b>154</b>
<b>Dovozca</b> .....	<b>154</b>
<b>Preklad originálneho vyhlásenia o zhode</b> .....	<b>155</b>
<b>Objednanie náhradného akumulátora</b> .....	<b>156</b>
Telefonická objednávka .....	156

## AKUMULÁTOROVÝ ODVETVOVAČ 20 V PAHE 20-Li C3





### Úvod

Srdečne vám gratulujeme ku kúpe vášho nového prístroja. Touto kúpou ste sa rozhodli pre výrobok vysokej kvality. Návod na obsluhu je súčasťou tohto výrobku. Obsahuje dôležité upozornenia týkajúce sa bezpečnosti, používania a likvidácie. Pred používaním výrobku sa oboznámte so všetkými pokynmi na obsluhu a bezpečnostnými pokynmi. Výrobok používajte iba podľa popisu a v uvedených oblastiach použitia. Pri postúpení výrobku tretej osobe odovzdajte spolu s ním aj všetky dokumenty.

### Používanie v súlade s určením

Tento prístroj je určený na odvetvovanie stromov. Nie je konštruovaný na rozsiahle pílenie, výrub stromov a rezanie materiálov ako sú murivo, plasty alebo potraviny. Prístroj používajte len tak, ako je popísané a len pre uvedené oblasti použitia. Prístroj nie je určený na komerčné použitie. Tento prístroj je určený na používanie dospelými osobami. Tento prístroj nie je určený na to, aby ho používali osoby (vrátane detí) s obmedzenými fyzickými, senzorickými alebo duševnými schopnosťami alebo nedostatkom skúseností a/alebo nedostatkom vedomostí. Použitie prístroja v daždi alebo vlhkom prostredí je zakázané. Zabráňte použitiu predĺženého odvetvovača pri okolitej teplote menej ako 10 °C. Akýkoľvek iný spôsob používania alebo zmeny prístroja sa považujú za používanie v rozpore s určeným účelom a má za následok vážne nebezpečenstvo úrazu. Za škody vzniknuté v dôsledku použitia v rozpore s určeným účelom výrobcu nepreberá žiadnu zodpovednosť.

### Vybavenie

- 1 Teleskopická rukoväť
- 1a Spojovací diel
- 2 Rýchlouzáver teleskopickkej rukoväte
- 3 Držadlo
- 3a Skrutka držadla
- 4 Násada prístroja
- 5 Blokovanie zapnutia
- 6 Spínač ZAP/VYP
- 7 Zadná rukoväť
- 8 Akumulátorový článok\*
- 9 Tlačidlo stavu nabitia akumulátora 
- 10 LED displeja akumulátora 
- 11 Tlačidlo na odblokovanie akumulátorového článku
- 12 Nosné oko
- 13 Uvoľnite tlačidlo pre uhol rezu
- 13a Hlava píly
- 14 Priezor hladiny oleja
- 15 Doraz
- 16 Kýlovnica
- 17 Pílová reťaz
- 18 Kryt reťazového kolesa
- 19 Krúžok na napnutie reťaze
- 20 upevňovacia skrutka
- 21 Veko olejovej nádrže
- 22 Vedenie kýlovnice
- 23 Vodiaca lišta
- 24 Reťazové koleso
- 25 Kvapkacia olejnička
- 26 Rýchlonabíjačka\*
- 27 Červená LED kontrolka nabíjania 
- 28 Zelená LED kontrolka nabíjania 
- 29 Ramenný popruh
- 30 Ochranné puzdro na kýlovnicu
- 31 Bioolej na masťovanie reťazi
- 32 Montážne náradie
- 33 Montážny držiak na montážne náradie

## Rozsah dodávky

- 1 akumulátorový odvetvovač 20 V
- 1 hlava píly
- 1 ramenný popruh
- 1 ochranné puzdro na kýlovnicu
- 1 kýlovnica
- 1 pílová reťaz
- 100 ml biooleja na reťaze
- 1 montážne náradie
- 1 návod na obsluhu

## Technické údaje

### Akumulátorový odvetvovač 20 V

#### PAHE 20-Li C3

Dimenzačné napätie	20 V $\equiv$ (jednosmerný prúd)
2500 Max. otáčky	2500 min <sup>-1</sup>
Rýchlosť reťaze	max. 5 m/s
Hmotnosť (bez akumulátora, rezacieho náradia a nosného popruhu)	cca 2,6 kg
Objem olejovej nádrže	65 cm <sup>3</sup>
Dĺžka rezu	cca 200 mm
Kýlovnica	8" AM08-33-507P
Pílová reťaz	050 33E

### Pri prevádzke náradia s akumulátorom používajte len nasledujúci akumulátor PAP 20 A3\*

Typ	LÍTIUM-IÓNOVÝ
Dimenzačné napätie	20 V $\equiv$ (jednosmerný prúd)
Kapacita	4000 mAh/80 Wh
Články	10

### Náradie s akumulátorom nabíjajte len s nasledujúcou rýchlonabíjačkou pre akumulátory PLG 20 A2\*

#### VÝSTUP/Input

Dimenzačné napätie	230-240 V $\sim$ , 50 Hz (striedavý prúd)
Dimenzačný príkon	85 W
Poistka (vnútorná)	3,15 A

#### VÝSTUP/Output

Dimenzačné napätie	21,5 V $\equiv$ (jednosmerný prúd)
Dimenzačný prúd	3,5 A
Doba nabíjania	cca 80 min
Trieda ochrany	II/ (dvojité izolácia)

\* BATÉRIA A NABÍJAČ NIE SÚ NAPLNENÉ  
DODANÉ DODÁVKY

#### Hodnoty emisií hluku

Nameraná hodnota hluku stanovená v súlade s EN 62841-1 a EN ISO 11680-1. Posudzovaná hladina A zvuku elektrického náradia na mieste používateľa je typicky:

Hladina akustického tlaku	$L_{pA} = 82,4$ dB (A)
Neurčitosť	$K_{pA} = 3$ dB
Hladina akustického výkonu	$L_{WA} = 92,2$ dB (A)
Neurčitosť	$K_{WA} = 2,35$ dB
Zaručená hladina akustického výkonu	$L_{WA} = 95$ dB (A)



#### Nosíť ochranu sluchu!

Celkové hodnoty vibrácií (pre každú rukoväť) zistené podľa EN 62841-1 a EN ISO 11680-1:

Vibrácie na prednej rukoväti

Hodnota emisií vibrácií	$a_{h,D} = 2,689$ m/s <sup>2</sup>
Neurčitosť	$K = 1,5$ m/s <sup>2</sup>

Vibrácie na zadnej rukoväti

Hodnota emisií vibrácií	$a_{h,D} = 2,220$ m/s <sup>2</sup>
Neurčitosť	$K = 1,5$ m/s <sup>2</sup>

#### VÝSTRAHA!

- Hladinu akustického tlaku treba v závislosti od používania a vykonávaných činností znížiť natoľko, aby nevznikli žiadne ovplyvnenia zdravia obsluhy. Hladina akustického tlaku na pracovisku môže prekročiť 80 dB (A). V tomto prípade sú potrebné opatrenia protihlukovej ochrany obsluhy (napr. nosenie ochrany sluchu).
- Rizikám vyplývajúcim z pôsobenia vibrácií, napr. Raynaudovej choroby („choroba bielych prstov“), predchádzajte častými prestávkami pri práci, počas ktorých si budete napr. trieť dlane!

**UPOZORNENIE**

- ▶ Uvedené celkové hodnoty vibrácií a uvedené hodnoty emisie hluku boli merané podľa normovaného skúšobného postupu a môžu sa použiť na porovnanie jedného elektrického náradia s druhým.
- ▶ Uvedené celkové hodnoty vibrácií a uvedené hodnoty emisie hluku sa môžu tiež použiť na predbežný odhad zaťaženia.

**⚠ VÝSTRAHA!**

- ▶ Emisie vibrácií a hluku sa môžu líšiť od uvedených hodnôt počas skutočného používania elektrického náradia, v závislosti od spôsobu, akým sa elektrické náradie používa, obzvlášť od druhu obrobku.
- ▶ Je potrebné stanoviť bezpečnostné opatrenia na ochranu obsluhy, ktoré spočívajú na odhade zaťaženia vibráciami počas skutočných podmienok používania (pritom sa musia zohľadniť všetky podiely prevádzkového cyklu, napríklad časy, počas ktorých je elektrické náradie vypnuté a časy, počas ktorých je elektrické náradie síce zapnuté, ale beží bez zaťaženia).

**Vysvetlenia k výstražným tabuľám na prístroji**



Pred uvedením do prevádzky si prečítajte návod na obsluhu a pokyny!



Noste ochranné rukavice!



Noste bezpečnostnú obuv!



Noste ochranu sluchu!



Noste ochrannú prilbu!



Noste ochranné okuliare!



Zákaz prístupu okolostojacích osôb k prístroju!



Zakázané! Režazovú pílu nepoužívajte jednou rukou!



Režazovú pílu používajte len oboma rukami!



Pozor pred spätným rázom! Zabráňte kontaktu s hrotom kýľovnice!



Prístroj chráňte pred dažďom a vlhkosťou!

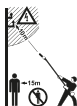

Vo vzdialenosti najmenej 10 m od nadzemného vedenia a najmenej 15 m od ostatných ľudí.



Pozor! Padajúce predmety. Najmä pri rezaní nad hlavou.



Dávajte pozor na vymršťované diely!



Pozor! Nebezpečenstvo poranenia pri chode nožov.



Údaj o hladine akustického výkonu LWA v dB.



Pred vykonávaním údržbárskych prác prístroj odstavte a vyberte akumulátor!



Naplnenie nádrže postačí asi na cca 15 minút trvalej prevádzky.



Smer chodu pílovej reťaze!

Veko olejovej nádrže



Indikátor minimálnej/maximálnej hladiny olejovej nádrže.



Uřahovanie!



Vyriešit'!



Smer šípky označuje zvolenú pozíciu.



Stlačte v smere šípky.



## Všeobecné bezpečnostné pokyny pre elektrické náradia

### UPOZORNENIE

- ▶ Národné predpisy môžu obmedziť používanie prístroja.

### ⚠ VÝSTRAHA!

- ▶ Prečítajte si všetky bezpečnostné pokyny, upozornenia, ilustrácie a technické údaje, ktorými je opatrené toto elektrické náradie. Zanedbania pri dodržiavaní nasledujúcich pokynov môžu mať za následok zásah elektrickým prúdom, požiar a/alebo ťažké poranenia.

### Pre prípad budúceho použitia uschovajte všetky bezpečnostné pokyny a upozornenia.

V bezpečnostných pokynoch používaný pojem „elektrické náradie“ sa týka elektrického náradia napájaného zo siete (so sieťovým vedením) a elektrického náradia prevádzkovaného s akumulátorom (bez sieťového vedenia).

## 1. Bezpečnosť na pracovisku

- Udržiavajte svoje pracovisko v čistote a dobre osvetlené. Neporiadok a neosvetlené pracovné oblasti môžu viesť k úrazom.
- Nepracujte s elektrickým náradím na miestach s nebezpečenstvom výbuchu, na ktorých sa nachádzajú horľavé kvapaliny, plyny alebo prach. Z elektrického náradia vychádzajú iskry, ktoré môžu tento prach alebo výpary zapáliť.
- Počas používania elektrického náradia zabráňte prístupu detí a iných osôb. Pri odvrátení pozornosti môžete stratiť kontrolu nad elektrickým náradím.

## 2. Elektrická bezpečnosť

- Prípojná zástrčka elektrického náradia musí byť vhodná pre danú zásuvku. Zástrčka sa nesmie žiadnym spôsobom meniť. Spolu s elektrickým náradím, ktoré má ochranné uzemnenie, nepoužívajte žiadne sieťové adaptéry. Nezmenené zástrčky a vhodné zásuvky znižujú riziko zásahu elektrickým prúdom.

- Vyvarujte sa telesnému kontaktu s uzemnenými povrchmi ako sú potrubia, vykurovacie telesá, sporáky a chladničky. Ak je vaše telo uzemnené, hrozí zvýšené riziko zásahu elektrickým prúdom.
- Chráňte elektrické náradie pred dažďom alebo vlhkosťou. Vniknutie vody do elektrického náradia zvyšuje riziko zásahu elektrickým prúdom.
- Nepoužívajte pripojovacie vedenie na iné účely, ako napr. na nosenie, zavesenie elektrického náradia alebo na vyťahovanie zástrčky z elektrickej zásuvky. Pripojovacie vedenie udržiavajte mimo zdrojov tepla, oleja, ostrých hrán alebo pohybujúcich sa častí prístroja. Poškodené alebo zamotané pripojovacie vedenia zvyšujú riziko zásahu elektrickým prúdom.
- Ak pracujete s elektrickým náradím vonku, používajte len také predlžovacie vedenia, ktoré sú schválené na vonkajšie použitie. Použitie predlžovacieho vedenia vhodného pre vonkajšie prostredie zníži riziko zásahu elektrickým prúdom.
- Ak nie je možné zabrániť prevádzke elektrického náradia vo vlhkom prostredí, použite prúdový chránič. Používanie prúdového chrániča znižuje riziko zásahu elektrickým prúdom.

## 3. Bezpečnosť osôb

- Buďte vždy pozorní a dávajte pozor na to, čo robíte a pri práci s elektrickým náradím postupujte s rozvahou. Nepoužívajte elektrické náradie, ak ste unavení alebo ak ste pod vplyvom drog, alkoholu alebo liekov. Aj okamih nepozornosti pri používaní elektrického náradia môže spôsobiť vážne zranenia.
- Vždy noste osobné ochranné prostriedky a ochranné okuliare. Nosenie osobných ochranných prostriedkov, ako je maska proti prachu, protišmyková bezpečnostná obuv, ochranná prilba alebo ochrana sluchu, podľa druhu a použitia elektrického náradia, znižuje riziko poranení.

- c) Zabráňte neúmyselnému uvedeniu do prevádzky. Pred zapojením napájania elektrického náradia do siete a/alebo akumulátora a pred jeho zdvíhaním a prenášaním sa presvedčte, či je vypnuté. Ak máte pri prenášaní elektrického náradia prst na spínači, alebo ak elektrické náradie zapojíte do zdroja elektrického prúdu zapnuté, môže to viesť k úrazom.
- d) Skôr než zapnete elektrické náradie, odstráňte nastavovacie náradie alebo kľúč na skrutky. Náradie alebo kľúč, ktorý sa nachádza na otáčajúcej sa časti elektrického náradia, môže spôsobiť zranenia.
- e) Vyhýbajte sa neprírodnému držaniu tela. Majte pevný postoj a udržiavajte stále rovnováhu. Takto môžete elektrické náradie lepšie kontrolovať v neočakávaných situáciách.
- f) Noste vhodný odev. Nenoste voľný odev ani šperky. Vlasy a odev sa musia udržiavať v bezpečnej vzdialenosti od pohyblivých dielov. Voľný odev, šperky alebo dlhé vlasy sa môžu zachytiť pohyblivými sa časťami elektrického náradia.
- g) Ak je možná montáž zariadení na odsávanie a zachytávanie prachu, musia sa tieto pripojiť a používať správne. Používanie odsávania prachu môže zredukovať ohrozenie prachom.
- h) Nenechajte sa ukolísť falošnou istotou a nepovznášajte sa nad bezpečnostné predpisy pre elektrické náradia, aj keď ste po viacnásobnom použití oboznámení s elektrickým náradím. Neodborná manipulácia môže v rámci zlomku sekundy viesť k ťažkým poraniam.

#### **4. Manipulácia s elektrickým náradím a jeho použitie**

- a) Neprefažujte elektrické náradie. Pri svojej práci používajte len na tento účel určené elektrické náradie. So správnym elektrickým náradím pracujete lepšie a bezpečnejšie v uvedenom rozsahu jeho výkonu.
- b) Nepoužívajte elektrické náradie s poškodeným spínačom. Elektrické náradie, ktoré sa nedá zapnúť alebo vypnúť, je nebezpečné a musí sa opraviť.

- c) Pred vykonávaním nastavení na prístroji, výmenou vložených nástrojov alebo pred odložením elektrického náradia vytiahnite zástrčku z elektrickej zásuvky a/alebo odstráňte odoberateľný akumulátor. Toto preventívne opatrenie zabraňuje neúmyselnému spusteniu elektrického náradia.
- d) Nepoužívané elektrické náradie uschovajte mimo dosahu detí. Nedovoľte používať elektrické náradie osobám, ktoré s ním nie sú oboznámené alebo si neprečítali tieto pokyny. Elektrické náradie je nebezpečné, ak ho používajú neskúsené osoby.
- e) Elektrické náradie a vložený nástroj starostlivo udržiavajte. Skontrolujte, či pohyblivé diely fungujú bezchybne a nie sú zaseknuté, či niektoré diely nie sú zlomené alebo poškodené tak, aby bola obmedzená funkcia elektrického náradia. Pred použitím elektrického náradia nechajte opraviť poškodené časti. Veľa úrazov je spôsobených nedostatočnou údržbou elektrického náradia.
- f) Rezné nástroje udržiavajte ostré a čisté. Starostlivo udržiavané rezné nástroje s ostrými reznými hranami sa menej zasekávajú a ľahšie sa dajú viesť.
- g) Elektrické náradie, príslušenstvo, vložené nástroje atď. používajte v súlade s týmito pokynmi. Zohľadnite pritom pracovné podmienky a činnosť, ktorú budete vykonávať. Použitie elektrického náradia na iný ako určený účel použitia môže mať za následok nebezpečné situácie.
- h) Rukoväte a úchopné plochy udržiavajte suché, čisté a bez oleja a tuku. Klzké rukoväte a úchopné plochy neumožňujú bezpečnú obsluhu a kontrolu elektrického náradia v nepredvídateľných situáciách.

#### **5. Používanie a manipulácia s akumulátorovým náradím**

- a) Akumulátory nabíjajte len v nabíjačkách, ktoré odporúča výrobca. Pri nabíjačkách, ktoré sú vhodné pre určitý druh akumulátorov, hrozí nebezpečenstvo požiaru, ak sa použijú s inými akumulátormi.

- b) V elektrických náradiach používajte len akumulátory, určené na tento účel. Používanie iných akumulátorov môže viesť k úrazom a nebezpečenstvu požiaru.
- c) Nepoužívaný akumulátor nepribližujte ku kancelárskym sponkám, minciam, kľúčom, klincom, skrutkám a iným malým kovovým predmetom, ktoré by mohli spôsobiť premostenie kontaktov. Skrat medzi kontaktmi akumulátora môže spôsobiť popáleniny alebo požiar.
- d) Pri nesprávnom používaní môže z akumulátora vytekať kvapalina. Vyhybajte sa kontaktu s touto kvapalinou. Po náhodnom kontakte miesto opláchnite vodou. Ak sa kvapalina dostane do očí, vyhľadajte dodatočne lekársku pomoc. Unikajúca kvapalina môže spôsobiť podráždenie kože alebo popáleniny.
- e) Nepoužívajte poškodený ani upravený akumulátor. Poškodené alebo upravené akumulátory sa môžu správať nepredvídateľne a viesť k požiaru, výbuchu alebo nebezpečenstvu zranenia.
- f) Akumulátor nevystavujte ohňu ani príliš vysokým teplotám. Oheň alebo teploty vyššie ako 130 °C (265 °F) môžu spôsobiť výbuch.
- g) Dodržiavajte všetky pokyny na nabíjanie a akumulátor alebo akumulátorové náradie nenabíjajte nikdy mimo rozsahu teplôt uvedené v návode na obsluhu. Nesprávne nabíjanie alebo nabíjanie mimo prípustného rozsahu teplôt môže akumulátor zničiť a zvýšiť nebezpečenstvo požiaru.



**POZOR! NEBEZPEČENSTVO VÝBUCHU!** Nikdy nenabíjajte batérie, ktoré nemožno nabíjať.



**Chrňte akumulátor**

**pred teplom, napr. aj pred trvalým slnečným žiarením, ohňom, vodou a vlhkosťou.**

Hrozí nebezpečenstvo výbuchu.

## 6. Servis

- a) Elektrické náradie môže opravovať len kvalifikovaný personál a len s použitím originálnych náhradných dielov. Takto sa zabezpečí, že zostane zachovaná bezpečnosť elektrického náradia.
- b) Nikdy nevykonávajte údržbu na poškodených akumulátoroch. Akúkoľvek údržbu na akumulátoroch by mal vykonávať iba výrobca alebo splnomocnené zákaznícke servisy.

## Bezpečnostné upozornenia špecifické pre predĺžený odvetvoač

- Noste vždy ochrannú prilbu, ochranu sluchu a bezpečnostné rukavice. Noste tiež ochranu zraku, aby sa striekajúci olej alebo prach z píly nedostal do očí. Noste ochrannú protiprachovú masku.
- Nikdy nepoužívajte prístroj, keď stojíte na rebríku.
- Pri použití prístroja sa nenakláňajte príliš ďaleko dopredu. Dbajte vždy na bezpečný postoj a neustále udržiavajte rovnováhu. Pre rovnomerné rozloženie hmotnosti, pôsobiacej na telo, používajte nosný popruh, ktorý je súčasťou dodávky.
- Noste robustné vysoké čičmy s protišmykovou úpravou.
- Nepoužívajte prístroj pri daždi alebo vo vlhkom prostredí.
- Nepoužívajte prístroj v blízkosti elektrického vedenia. Udržiavajte minimálnu vzdialenosť 10 m od nadzemných elektrických vedení.
- Nestojte pod konármi, ktoré chcete rezať, predídete tak zraneniu padajúcimi vetvami. Taktiež dávajte pozor aj na konáre sľahajúce späť, aby ste predišli poraneniu. Pracujte pod uhlom cca 60°.
- Dávajte pozor na to, aby nedošlo k spätnému rázu prístroja.
- Nesledujte len práve pílené vetvy, ale tiež aj padajúci materiál, aby ste o neho nezakopli.
- Po 30 minútach práce si urobte minimálne hodinovú prestávku.
- Noste vždy ochranné rukavice.

- Pri preprave a skladovaní zakryte vodiacu lištu a reťaz krytom.
- Nepoužívajte prístroj v prostredí s nebezpečenstvom výbuchu, kde sa v blízkosti nachádzajú horľavé kvapaliny, plyny alebo výpary. Iskry produkované strojom môžu viesť k vznieteniu týchto výparov alebo plynov.
- Použitá zásuvka musí byť vhodná pre zástrčku. Nevykonávajte na zástrčke nikdy žiadne zmeny, predídete tak zásahu elektrickým prúdom.
- Sieťovú zástrčku nikdy nevyfahujte zo zásuvky fahaním za kábel, ale uchopte priamo sieťovú zástrčku. Nepoužívajte sieťový kábel na fahanie alebo prepravu prístroja. Udržiavajte kábel mimo dosahu tepla, oleja, ostrých hrán alebo pohybujúcich sa častí prístroja.
- Po ukončení práce alebo pri čistení prístroja a údržbárskych prácach vyberte akumulátorový článok z prístroja.
- Zabráňte náhodnému spusteniu prístroja.
- Prístroje s chybným spínačom sa musia ihneď opraviť, aby sa zabránilo škodám a poraneniam.
- Prístroj uchovávajte mimo dosahu detí. Prístroj smú obsluhovať iba osoby dôkladne oboznámené s návodom na obsluhu a s prístrojom.
- Na elektrickom náradí starostlivo vykonávajte údržbu. Skontrolujte, či pohyblivé diely fungujú správne a nie sú zaseknuté, či niektoré diely nie sú zlomené alebo poškodené tak, aby bola obmedzená funkcia elektrického náradia. Pred použitím prístroja nechajte opraviť poškodené diely. Veľa úrazov je spôsobených nedostatočnou údržbou elektrického náradia.
- Rezné nástroje udržiavajte ostré a čisté. Starostlivo udržiavané rezné nástroje s ostrými reznými hranami sa menej zasekávajú a ľahšie sa dajú viesť.
- Údržbu prístroja nechajte vykonávať personálom, kvalifikovaným pre túto činnosť. Používajte iba originálne náhradné diely odporúčané výrobcom.

## Preventívne opatrenia proti spätnému rázu

### **⚠ POZOR, SPÄTNÝ RÁZ!**

- Pri práci dávajte pozor na spätný ráz prístroja. Hrozí nebezpečenstvo poranenia. Spätným rázom zabránite opatrnosťou a správnou technikou rezania.

- Kontakt so špičkou lišty môže v určitých prípadoch viesť k neočakávanej reakcii smerom dozadu, pri ktorej sa vodiaca koľajnica **23** odrazi nahor a smerom k obsluhujúcej osobe (pozri obr. 1).

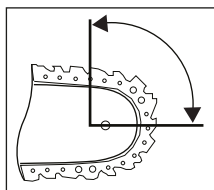

Obr. 1

- Spätný ráz môže vzniknúť vtedy, keď sa špička vodiacej koľajnice **23** dotkne nejakého predmetu alebo keď sa drevo ohne a pilová reťaz **17** uviazne v mieste rezu (pozri obr. 2).

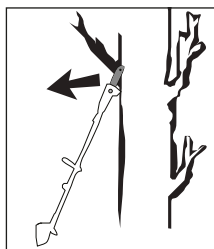

Obr. 2

- Uviaznutie pilovej reťaze **17** na hornej hrane vodiacej koľajnice môže viesť k prudkému rázu koľajnice **23** späť smerom k obsluhujúcej osobe.

- Každá z týchto reakcií môže spôsobiť, že stratíte kontrolu nad pilou a môžete sa ťažko zraniť. Nespoliehajte sa nikdy výlučne na bezpečnostné zariadenia zabudované v reťazovej pile. Ako používateľ reťazovej pily prijmite rôzne opatrenia, aby pri práci nedošlo k úrazu a poraneniám. Spätný ráz je dôsledkom nesprávneho alebo chybného používania elektrického náradia. Môžete mu zabrániť vhodnými preventívnymi bezpečnostnými opatreniami, ktoré sú popísané v nasledujúcom texte:
- **Držte pílu pevne oboma rukami, pričom sú rukoväte pily zovreté palcom a prstami. Zaujmite telom a ramenami takú polohu, v ktorej ste schopní odolávať silám spätného rázu.** Ak sa prijímú vhodné opatrenia, môže obsluhujúca osoba sily spätného rázu ovládať. Nikdy reťazovú pílu nepúšťajte z ruky.
- **Vyhňte sa abnormálnemu držaniu tela.** Predídete tak neúmyselnému kontaktu so špičkou lišty a získate lepšiu kontrolu nad reťazovou pilou v neočakávaných situáciách.
- **Používajte vždy náhradné lišty a pílové reťaze predpísané výrobcom.** Nesprávne náhradné lišty a pílové reťaze môžu mať za následok roztrhnutie reťaze a/alebo k spätný ráz.
- **Dodržiavajte pokyny výrobcu pre ostrenie a údržbu pílovej reťaze.** Príliš nízke obmedzovače hĺbky zvyšujú sklon k spätnému rázu.
- **Nepíľte špičkou kýlovnice.** Hrozí nebezpečenstvo spätného rázu.
- **Postarajte sa o to, aby na zemi neležali žiadne predmety, o ktoré by ste mohli poškôpiť.**

## Ďalšie bezpečnostné upozornenia

### **NEBEZPEČENSTVO PORANENIA!**

- ▶ Nikdy nechytajte spustený prístroj nad rukoväťou , vyhnete sa tak zraneniu!
- Počas prevádzky sa v okruhu 15 metrov nesmú zdržiavať žiadne iné osoby ani zvieratá. Obsluhujúca osoba je v pracovnej oblasti zodpovedná voči tretím osobám.
- Udržiavajte prístroj, rezací mechanizmus a ochranné puzdro kýlovnice v dobrom užívateľskom stave, aby sa tak zabránilo zraneniam.
- Pred každým použitím skontrolujte prístroj vzhľadom na opotrebovanie, uvoľnenie a deformované diely. Tým sa zaistí zachovanie bezpečnosti prístroja.
- Deti by mali byť pod dozorom, aby sa zabezpečilo, že sa s prístrojom nebudú hrať.
- Používajte prístroj až potom, keď ste sa s ním dôverne oboznámili.
- Nepracujte s poškodeným, neúplným alebo bez súhlasu výrobcu zmeneným prístrojom. Nikdy nepoužívajte prístroj s chybným ochranným vybavením. Nikdy nepoužívajte prístroj s chybným spínačom zap./vyp. Pred použitím skontrolujte bezpečný stav prístroja, obzvlášť kýlovnicu a pílovú reťaz. Po páde prístroja skontrolujte, či nie je značne poškodený alebo chybný.
- Prístroj nikdy nespúšťajte, dokiaľ nie je správne namontovaná kýlovnica, pílová reťaz a kryt reťazového kolesa.
- Uistite sa, že pri spustení a počas práce sa prístroj nedostal do kontaktu so zemou, kameňmi, drôtom alebo inými cudzími telesami. Skôr ako prístroj zložíte, vypnite ho.
- Prístroj je konštruovaný na obojručnú prevádzku. Nikdy nepracujte jednou rukou.

- Prístroj držte len na izolované plochy rukoväte, pretože pílová reťaz sa môže dostať do kontaktu so skrytým elektrickým vedením. Kontakt pílovej reťaze s vedením pod napätím môže vytvoriť napätie aj v kovových častiach prístroja a mať za následok zásah elektrickým prúdom.
- Pri prenášaní na iné miesto dávajte pozor na to, aby prístroj bol vypnutý a aby ste sa prstom nedotýkali spínača ZAP/VYP. Prístroj noste s pílovou reťazou a kýlovnicou nasmerovanou dozadu. Pri prenášaní umiestnite na kýlovnicu ochranné puzdro.
- Pri každom reze pevne nastavte doraz **15** a až potom začnite píliť.
- Pri rezaní malých kríkov a vetví buďte mimoriadne opatrní. Tenké vetvičky sa môžu v pile zamotať a udrieť smerom k vám alebo môžete stratiť rovnováhu.
- Nerezte drevo položené na zemi, resp. nepokúšajte sa píliť korene vyčnievajúce zo zeme. V každom prípade zabráňte ponoreniu pílovej reťaze do zeminy, pretože inak dôjde ihneď k jej otupeniu.
- Pri pílení dávajte pozor na vetvy, ktoré sú pod pnutím, pretože môže dôjsť k späťému rázu, keď sa prutie náhle uvoľní. Hrozí nebezpečenstvo poranenia.
- V prípade vzpriechenia alebo zaseknutia rezačieho mechanizmu do vetví sa nepokúšajte uvoľniť prístroj použitím násilia. Prístroj okamžite vypnite a zapnite ho až po odstránení zablokovania. Hrozí nebezpečenstvo poranenia!
- Odporúčame navštíviť kurz o používaní, údržbe predĺženého odvetvovača, ako aj kurz prvej pomoci. Pri dlhšom nepoužívaní a na výcvik by ste mali vždy pred začiatkom urobiť jednoduché rezy v bezpečne podopretom dreve, aby ste sa mohli znova oboznámiť s prístrojom.

## Bezpečnostné upozornenia pre nabíjačky

- Tento prístroj môžu používať deti od 8 rokov, ako aj osoby so zníženými fyzickými, zmyslovými alebo mentálnymi schopnosťami alebo nedostatkom skúseností a vedomostí, ak sú pod dohľadom alebo ak boli o bezpečnom používaní prístroja poučené a pochopili z toho vyplývajúce nebezpečenstvá. Deti sa nesmú hrať s prístrojom. Deti nesmú vykonávať čistenie ani používateľskú údržbu bez dohľadu.



Nabíjačka je určená len na prevádzku v interiéri.

- Ak sa pripájací sieťový kábel tohto prístroja poškodí, musí sa nechať vymeniť výrobcom alebo jeho autorizovaným servisom alebo obdobne kvalifikovanou osobou, aby sa predišlo ohrozeniam.

### **⚠ POZOR!**

- ▶ Ta polnilnik lahko polni samo naslednje baterije: PAP 20 A1/PAP 20 A2/PAP 20 A3/PAP 20 B1/PAP 20 B3/PAPS 204 A1/PAPS 208 A1.
- ▶ Veljaven seznam združljivih akumulatorjev najdete na [www.lidl.de/akku](http://www.lidl.de/akku).

### **⚠ ZVÝŠKOVÉ RIZIKÁ!**

- Aj keď elektrické náradie používate podľa predpisov, vždy ostávajú zvyškové riziká. V súvislosti s konštrukciou a vyhotovením tohto elektrického náradia môžu vzniknúť nasledovné riziká:
  - a) Rezné poranenia
  - b) Poškodenia sluchu, ak sa nenosí žiadna vhodná ochrana sluchu.
  - c) Poškodenia zdravia, ktoré vyplývajú z vibrácií pôsobiacich na ruky a ramená, ak sa prístroj používa dlhší čas alebo pri nesprávnej prevádzke či údržbe.

### **⚠ VÝSTRAHA!**

- Nepoužívajte prístroj s poškodeným káblom, sieťovým káblom alebo sieťovou zástrčkou. Poškodené sieťové káble znamenajú ohrozenie života zásahom elektrickým prúdom.

### **Originálne príslušenstvo/prídavné zariadenia**

- Používajte len príslušenstvo a prídavné zariadenia, ktoré sú uvedené v návode na obsluhu. Použitie iných ako v návode na obsluhu uvedených, vložených nástrojov alebo iného príslušenstva môže znamenať nebezpečenstvo poranenia.

### **⚠ VÝSTRAHA!**

- Nepoužívajte žiadne príslušenstvo, ktoré nebolo odporúčané spoločnosťou PARKSIDE. Môže to viesť k zásahu elektrickým prúdom a požiaru.

## **Pred uvedením do prevádzky**

### **Nabitie akumulátorového článku (pozri obr. A)**

#### **⚠ POZOR!**



- ▶ Vždy vytiahnite sieťovú zástrčku, keď vkladáte alebo vyberáte akumulátorový článok **8** z rýchlonabíjačky **2b**.

#### **UPOZORNENIE**

- ▶ Akumulátorja nikoli ne poľnite, čo je teplota okolice pod 10 °C ali nad 40 °C. Čo litijionski akumulátor hranite dlje časa, morate redno preverjati njegovo napolnjenost. Najprimernejša napolnjenost je med 50 in 80 %. Akumulátor naj bo shranjen na hladnem in suhem mestu pri temperaturi okolja od 0 °C do 50 °C.

- ◆ Vložte akumulátorový článok **8** do rýchlonabíjačky **2b**.
- ◆ Zastrčte sieťovú zástrčku do zásuvky. LED kontrolka **27** svieti červeno.
- ◆ Zelená LED kontrolka **23** vám signalizuje, že nabíjanie je ukončené a akumulátorový článok **8** je pripravený na použitie.

#### **⚠ POZOR!**

- ◆ Ak by mala červená LED kontrolka **27**  blikať, potom je akumulátorový článok **8** prehriaty a nemôže sa nabíjať.
- ◆ Ak blikajú červená a zelená LED kontrolka **27**  **23**  naraz, potom je akumulátorový článok **8** chybný.
- ◆ Vložte akumulátor **8** do prístroja.

## Vloženie/vybratie akumulátorového článku do/z prístroja



### Vloženie akumulátorového článku

- ◆ Nechajte akumulátorový článok **8** zapadnúť do zadnej rukoväte **7**.

### Vybratie akumulátorového článku

- ◆ Stlačte tlačidlo na odblokovanie **11** a vyberte akumulátorový článok **8**.

## Kontrola stavu akumulátora

- ◆ Na kontrolu stavu nabitia akumulátora stlačte tlačidlo stavu nabitia akumulátora **9**  . Stav nabitia alebo zvyšný výkon signalizuje LED displej akumulátora **10**  nasledovne: ČERVENÁ/ORANŽOVÁ/ZELENÁ = maximálne nabitie/maximálny výkon  
ČERVENÁ/ORANŽOVÁ = stredné nabitie/stredný výkon  
ČERVENÁ = nízka kapacita - nabite akumulátor

## Pripevnenie/montáž ramenného popruhu

- ◆ Zaveste ramenný popruh **25** do nosného oka **12**.
- ◆ Prispôbte ramenný popruh **25** Vašej veľkosti tak, aby sa nosné oko **12** nachádzalo v zavese- nom stave vo výške bedier.
- ◆ Okrem toho môžete nosné oká **12** na násade prístroja **4** po povolení skrutky výškovo prestaviť.

## Montáž pílovej rezače a kýlovnice

### VÝSTRAHA!

- ▶ Používajte ochranné rukavice! Nebezpe- čenstvo zranenia ostrými reznými zubami!
- ▶ Kryt rezačového kolesa **18**, spolu s krúžkom na napnutie rezače **19** a upevňovacou skrutkou **20** v stave pri dodaní nie je pred- montovaný na prístroji.
- ▶ Výrobca nepočíta s možnosťou otáčania kýlovnice **16**.
- ▶ Pri každej montáži treba zohľadniť údaj o smere chodu rezače  na kýlovnici **16**.

- ◆ Vložte pílovú rezač **17** na meč **16**. Dávajte pozor na smer chodu  pílovej rezače **17** (pozri obr. B).
- ◆ Kýlovnici **16** nasadíte s nápisom smerom hore a vedte pílovú rezač **17** okolo rezačového kolesa **21**. Prítom leží vodiaca lišta **23** nad vedením kýlovnice **22** (pozri obr. C).
- ◆ Nasadíte kryt rezačového kolesa **18**.
- ◆ Upevňovaciu skrutku ľahko utiahnite **20**.
- ◆ Teraz napnite pílovú rezač **17** (pozri kapitolu Napnutie a kontrola pílovej rezače).
- ◆ Následne upevňovaciu skrutku **20** pevne utiahnite.

## Napnutie a kontrola pílovej rezače

### VÝSTRAHA!

- ▶ Používajte ochranné rukavice! Nebezpe- čenstvo zranenia ostrými reznými zubami!
- ◆ Uvoľnite upevňovaciu skrutku **20**.
- ◆ Otáčajte krúžkom na napnutie rezače **19** v smere hodinových ručičiek, aby ste zvýšili napnutie.

- ◆ Pílová reťaz **17** musí dosadať na spodnú stranu kýľovnice. Skontrolujte, či pílovú reťaz **17** možno rukou pretiahnuť cez kýľovnicu **16**.
- ◆ Následne upevňovaciu skrutku **20** pevne utiahnite.

#### UPOZORNENIE

- ▶ Nová pílová reťaz **17** prevísa a musí sa napínať častejšie.

#### Mazanie reťaze

- ◆ Odoberte veko olejovej nádrže **21**.
- ◆ Nalejte do olejovej nádrže cca 65 ml biooleja na reťaz **31**.

#### ⚠ VÝSTRAHA!

- ▶ Nikdy nepracujte bez namazanej reťaze! Ak pílová reťaz **17** beží nasucho, rezací mechanizmus sa v krátkej dobe nenávratne zničí. Pred prácou vždy skontrolujte masťenie reťaze a hladinu oleja **14** v nádržke.

#### UPOZORNENIE

- ▶ Používajte iba olej na pílové reťaze. Pokiaľ možno, biologicky odbúrateľné. Nepoužívajte starý olej, motorový olej atď.
- ▶ Počas práce kontrolujte, či funguje automatické masťenie reťaze. Pred prácou a počas nej kontrolujte funkciu masťenia reťaze.

#### Montáž hlavy píly na teleskopickej rukoväti

- ◆ Spodný koniec hlavy píly **13a** nasadte na horný koniec teleskopickej násady **1** tak, aby hlava píly **13a** sa mohla presunúť až na biely plastový krúžok. Dbajte na to, aby drážka a výrez siahali do seba.
- ◆ Zatočte červený spojovací diel **1a** do smeru symbolu  na hlave píly **13a**.

#### Ostrenie pílovej reťaze

##### UPOZORNENIE

- ▶ V súprave na ostrenie nájdete podrobné informácie o procese brúsenia.
- ▶ Alternatívne použite elektrický prístroj na ostrenie reťazi a riadte sa pokynmi výrobcu.
- ▶ V prípade pochybností o vykonaní práce sa musí vykonať výmena pílovej reťaze **17**.

#### Uvedenie do prevádzky

##### UPOZORNENIE

- ▶ Dodržiavajte predpisy na ochranu proti huku a miestne predpisy. Používanie prístroja môže byť v určitých dňoch (napr. v nedeľu a počas sviatkov), v určitéj dennej dobe (poludnie, nočný klud) alebo v osobitných oblastiach (napr. v kúpeľoch, na klinikách atď.) obmedzené alebo zakázané.

#### Zapnutie/vypnutie

##### Zapnutie

- ◆ Stlačte blokovacie tlačidlo **5**, podržte toto stlačené a stlačte spínač zap./vyp. **6**.
- ◆ Po procese spustenia môžete blokovacie tlačidlo **5** znovu pustiť.

##### Vypnutie

- ◆ Pustite spínač ZAP/VYP **6**.

## Kontrola automatiky oleja

Pred začiatkom práce skontrolujte stav oleja **14** a automatiku oleja.

- ◆ Prístroj zapnite a držte ho na svetlom podklade. Prístroj sa nesmie dotýkať zeme.
- ◆ Ak je vidieť stopu po oleji, prístroj pracuje bezchybne.
- ◆ Ak stopu po oleji nie je vidieť, vyčistite kvapkadu olejníčky **25** alebo nechajte prístroj opraviť našim zákaznickým servisom.
- ◆ Pri čistení utrite zvyšky z kvapkadce olejníčky **25** štetcom alebo utierkou.

## Prestavenie teleskopickej rukoväte

Teleskopická rukoväť **1** sa môže plynule nastavovať rýchlozáverom **2**.

- ◆ Povoľte rýchlozáver **2**  a zmeňte dĺžku teleskopickej rukoväte posúvaním a ťahaním.
- ◆ Opäť uzavrite rýchlozáver **2** a zafixujte požadovanú pracovnú dĺžku teleskopickej rukoväte **1**.
- ◆ Ak sa skrutka rýchlozáveru **2** uvoľní, utiahnite ju vždy pomocou šesťhranného kľúča.

## Prestavenie držadla

- ◆ Uvoľnite skrutku držadla **3a**, kým sa nebude dať držadlo **3** pohybovať.
- ◆ Dajte držadlo **3** do želanej polohy.
- ◆ Skrutku držadla **3a** znova pevne zatočte.

## Prestavenie uhla rezu

### UPOZORNENIE

- ▶ Uhol rezu sa dá prestaviť v 3 stupňoch.
- ◆ Odstráňte box s akumulátorom **8** z prístroja.
- ◆ Stlačte odisťovacie tlačidlo **13**.
- ◆ Nakloňte motorovú jednotku do požadovanej polohy.
- ◆ Pustite odisťovacie tlačidlo **13** a jednotka motora zaskočí.
- ◆ Nasad'ňte box s akumulátorom **8** opäť do prístroja.

## Techniky pílenia

### ⚠ VÝSTRAHA!

- ▶ Dávajte zásadne pozor na padajúce odpílené konáre.
- ▶ Dbajte zásadne na nebezpečenstvo spätného šľahnutia konárov.

### UPOZORNENIE

- ▶ Priložte doraz **15** na konár. Budete tak pracovať bezpečnejšie a pokojnejšie.
- ▶ Až potom začnite píliť.

## Odpílenie malého konára

- ◆ Pri malých konároch (Ø 0–8 cm) píľte zhora nadol (pozri obrázok).

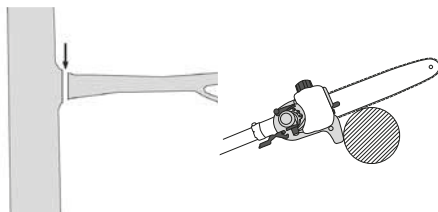

## Pílenie väčších konárov

- ◆ Pri väčších konároch (Ø 8–20 cm) urobte najskôr odľahčovací rez **A** (pozri obrázok).

### UPOZORNENIE

- ▶ Reliéf sa nesmie vykonať s uhlovou pílkou s nastaveným uhlom. Existuje riziko spätného rázu a zariadenie sa stane nekontrolovateľným.

- Odľahčovací rez zabraňuje tiež odlúpnutiu kôry z hlavného kmeňa.

- ◆ Teraz píľte plynule zhora **B** nadol **A**.

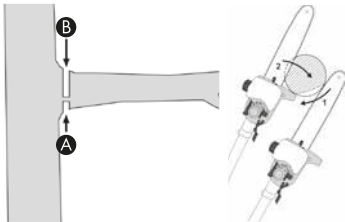

## Odrezávanie po kúskoch

Dlhé, príp. hrubé konáre by ste mali pred vykonaním finálneho oddelovacieho rezu skrátiiť (pozri obrázok).

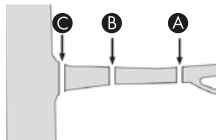

## Bezpečná práca

- Prístroj, rezací mechanizmus a ochranné puzdro kýľovnice **30** udržiavajte v dobrom stave na používanie, aby sa tak zabránilo zraneniam.
- Po páde prístroja skontrolujte, či nie je značne poškodený alebo chybný.
- Na zaručenie bezpečnej práce dodržiavajte predpísaný pracovný uhol  $60^\circ \pm 10^\circ$  (pozri obrázok).

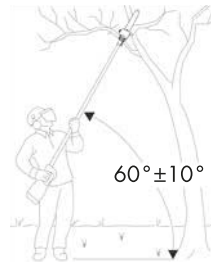

- Nepoužívajte prístroj, keď stojíte na rebríku alebo na neistom stanovišti.
- Nenechajte sa zviazať k nepremyslenému rezu. Mohlo by to ohroziť vás aj ostatných.
- Deti by mali byť pod dozorom, aby sa zabezpečilo, že sa s prístrojom nebudú hrať.
- Meňte pravidelne svoju pracovnú polohu. Dlhšie používanie prístroja môže viesť k poruchám prekrvenia rúk, podmieneným vibráciami. Dobu používania však môžete predĺžiť vhodnými rukavicami alebo pravidelnými prestávkami. Dbajte na to, že osobné dispozície k zlému prekrveniu, nízke vonkajšie teploty alebo veľké sily vynakladané na udržanie prístroja pri práci môžu dĺžku používania znížiť.

## Preprava a skladovanie

- Na prepravu nechajte motor vychladnúť a zabezpečte stroj pred zošmyknutím, skôr ako ho budete prepravovať vozidlom. Pritom sa zabezpečí, aby sa mohlo zabrániť poškodeniam alebo poraneniam. Preprava predĺženého odvetvovača sa uskutoční vždy s nasunutou ochrannou pri preprave.
- Pri preprave používajte ochranné puzdro na kýlovnicu 30.
- Dávajte pozor na to, aby ste prístroj pri prenášaní nezapli (pozri obrázok).

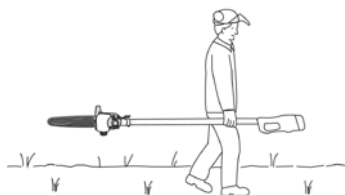

- Pred uložením prístroj vyčistite.
- Uchovávajúce prístroj na suchom a nemrznúcom mieste, mimo dosahu detí.
- Skladujte prístroj naležato alebo zaistený proti prevráteniu.
- Vyprázdňte olejovú nádrž. Bioolej na rezače 31 môže zhstnúť.
- Pre lepšie uloženie montážneho náradia 32 ho môžete vložiť do montážneho držiaka 33.

## Čistenie a údržba



**VÝSTRAHA! NEBEZPEČENSTVO PORANENIA!** Pred akýmikoľvek prácami na prístroji prístroj vypnite a vyberte z neho akumulátor.

- Prístroj vyčistite a vykonajte na ňom údržbu po každom použití, v závislosti od podmienok použitia. Keď sa prístroj nevyčistí môže dôjsť k škodám na materiáli a chybným funkciám.
- Do vnútra prístroja sa nesmú dostať žiadne tekutiny.
- Na čistenie telesa používajte suchú utierku. Nikdy nepoužívajte benzín, rozpúšťadlá alebo čistiace prostriedky, ktoré poškodzujú umelú hmotu.
- Pri dlhšom skladovaní lítium-iónového akumulátora musíte zaistiť pravidelné kontroly jeho stavu nabitia. Optimálny stav nabitia je v rozsahu 50 % až 80 %. Na uskladnenie je najvhodnejšie chladné a suché prostredie.
- Predĺžený odvetvovač sa musí v pravidelných intervaloch čistiť od pilín. Vezmite napríklad pomoc so stlačeným vzduchom.
- Nová pílová reťaz 17 prevísa a musí sa napínať častejšie.

## Hľadanie porúch na predĺženom odvetvovači

Problém	Možná príčina	Odstraňovanie porúch
Pílová reťaz <b>17</b> beží ťažko, odskakuje alebo sa predlžila	Nedostatočné napnutie reťaze	Skontrolujte napnutie reťaze
Žiadny pokrok pri práci	Pílová reťaz <b>17</b> je suchá, príp. prehriata alebo prevísa	Doplňte olej, príp. pílovú reťaz <b>17</b> naostríte, vymeňte alebo napnite

## Intervaly údržby predĺženého odvetvovača

Tu uvedené údaje sa týkajú normálnych podmienok použitia. V prípade sťažených podmienok, ako je napr. intenzívne zaprášenie a dlhšia denná pracovná doba, je potrebné uvedené intervaly primerane skrátiť.

		Pred začatím práce	týždenne	v prípade poruchy	v prípade poškodenia	podľa potreby
Diel prístroja	Činnosť					
Mazanie reťaze	skontrolovať	X				
Pílová reťaz <b>17</b>	skontrolovať a dbať na stav naostrenia	X				
	skontrolovať napnutie reťaze	X				
	naosťriť					X
Vodiaca lišta <b>23</b>	skontrolovať (opotrebenie, poškodenie)	X				
	vyčistiť		X	X		
	odhroťovať		X			
	vymeniť				X	X
Reťazové koleso <b>24</b>	skontrolovať		X			
	vymeniť					X

## Objednávanie náhradných dielov

Náhradné diely si môžete objednať priamo cez servisné stredisko. Pri objednávaní bezpodmienečne uveďte typ stroja a číslo výrobku.

### UPOZORNENIE

- Neuvedené náhradné diely (ako napr. akumulátor, vypínač) si môžete objednať prostredníctvom nášho telefonického Callcentra.

## Likvidácia



### **Elektrické náradie neodhadzujte do komunálneho odpadu!**

Symbol preškrtnutej odpadovej nádoby na kolieskach upozorňuje, že tento prístroj podlieha smernici č. 2012/19/EU. Táto smernica stanovuje, že tento prístroj po uplynutí doby používania nesmiete zlikvidovať s normálnym domovým odpadom, ale musíte ho odovzdať v špeciálne zriadených zberných miestach, zberných dvoroch alebo v prevádzkach na likvidáciu odpadov.

**Táto likvidácia je pre vás bezplatná. Chráňte životné prostredie a likvidujte odborne.**



Informácie o možnostiach likvidácie výrobku, ktorý doslúžil, získate od svojej obcej alebo mestskej samosprávy.



### **Akumulátory neodhadzujte do komunálneho odpadu!**

Chybné alebo použité batérie sa musia recyklovať podľa smernice č.

2006/66/EC. S batériami/akumulátormi sa musí zaobchádzať ako so špeciálnym odpadom, a preto sa musia ekologicky zlikvidovať na zodpovedajúcich miestach (predajca, špecializovaný predajca, verejné miesta na zber odpadu, komerčné podniky zaoberajúce sa likvidáciou odpadu).

Batérie/akumulátory môžu obsahovať jedovaté ťažké kovy.

Batérie/akumulátory preto neodhadzujte do domového odpadu, ale odovzdajte ich na samostatný zber. Batérie/akumulátory odovzdajte len vo vybitom stave.



Balenie sa skladá výlučne z materiálov, ktoré neškodia životnému prostrediu. Môžete ho vyhodiť do nádob určených na zber a recykláciu odpadov.



Obal zlikvidujte ekologicky.

Dbajte na označenie na rôznych obalových materiáloch a triedte ich osobitne.

Obalové materiály sú označené skratkami (a) a číslicami (b) s nasledujúcim významom:

1-7: plasty, 20-22: papier a lepenka, 80-98: kompozitné materiály.



Produkt je recyklovateľný, podlieha rozšírenej zodpovednosti výrobcu a zbiera sa oddelene.

Mazivá a čistiace prostriedky likvidujte ekologickým spôsobom. Dodržujte zákonné predpisy.

- Zvyšky maziva zlikvidujte na mieste likvidácie. Nedovoľte, aby sa mazivá dostali do kanalizácie alebo vodných tokov. Nevstupujte do zeme/pôdy. Dbajte na vhodný povrch. Likvidujte v súlade s úradnými predpismi.
- Znečistené údržbové materiály a zásoby zlikvidujte na určenom zbernom mieste.

## Záruka spoločnosti Kompernass Handels GmbH

Vážená zákaznička, vážený zákazník,

na tento prístroj máte záruku 3 roky od dátumu zakúpenia. V prípade nedostatkov tohto výrobku máte práva vyplývajúce zo zákona voči predajcovi tohto výrobku. Tieto Vaše práva vyplývajúce zo zákona nie sú obmedzené našou zárukou, uvedeno nižšie.

### Záručné podmienky

Záručná doba začína plynúť dátumom zakúpenia. Prosím, uschovajte si pokladničný blok. Tento bude potrebný ako dôkaz o zakúpení.

Ak v priebehu troch rokov od dátumu zakúpenia tohto výrobku dôjde k chybe materiálu alebo výrobnej chybe, výrobok vám – podľa nášho uváženia – bezplatne opravíme, vymeníme alebo uhradíme kúpnu cenu. Podmienkou tohto záručného plnenia je, že počas trojročnej lehoty sa poškodený prístroj a doklad o zakúpení (pokladničný blok) predloží so stručným opisom, v čom spočíva nedostatok prístroja a kedy sa vyskytol.

Ak je chyba pokrytá našou zárukou, zašleme Vám späť opravený alebo nový výrobok. Opravou alebo výmenou výrobku nezačína plynúť žiadna nová záručná doba.

Na box s akumulátorom série X 12 V a X 20 V Team máte záruku 3 roky od dátumu zakúpenia.

### Záručná doba a zákonné nároky na odstránenie chýb

Záručná doba sa záručným plnením nepredĺži. To platí aj pre vymenené a opravené diely. Poškodenia a chyby zistené prípadne už pri kúpe, sa musia hlásiť okamžite po vybalení. Po uplynutí záručnej doby podliehajú prípadné opravy poplatku.

### Rozsah záruky

Prístroj bol starostlivo vyrobený v súlade s prísnyimi smernicami kvality a pred dodaním bol svedomito preskúšaný.

Záručné plnenie sa vzťahuje na chyby materiálu alebo výrobné chyby. Táto záruka sa nevzťahuje na časti výrobku, ktoré sú vystavené bežnému opotrebovaniu a preto ich možno pokladať za rýchlo opotrebitelné diely, ani na poškodenia krehkých dielov, ako sú napríklad spínače alebo diely vyrobené zo skla.

Táto záruka zaniká v prípade poškodenia výrobku neodborným používaním alebo neodbornou údržbou. Na správne používanie výrobku sa musia presne dodržiavať všetky pokyny, uvedené v návode na obsluhu. Bezpodmienečne sa musí zabrániť použitiu alebo úkonom, ktoré sa v návode na obsluhu neodporúčajú alebo pred ktorými sa varuje.

Výrobok je určený len na súkromné použitie a nie na priemyselné používanie. Záruka zaniká pri nesprávnom a neodbornom zaobchádzaní, pri použití násilia a pri zásahoch, ktoré neboli vykonané našim autorizovaným servisom.

### Záručná doba neplatí pri

- normálnom opotrebovaní kapacity akumulátora
- komerčnom používaní výrobku
- poškodení alebo zmene výrobku zákazníkom
- nerešpektovaní predpisov týkajúcich sa bezpečnosti a údržby, chybách obsluhy
- škodách v dôsledku elementárnych udalostí

## Vybavenie v prípade záruky

Na zaručenie rýchleho vybavenia Vašej žiadosti postupujte podľa nasledujúcich pokynov:

- Na všetky otázky majte pripravený pokladničný doklad a číslo výrobku (IAN) 380747\_2110 ako doklad o nákupe.
- Číslo výrobku nájdete na typovom štítku na výrobku, na gravúre na výrobku, na titulnej stránke návodu na obsluhu (dole vľavo) alebo ako nálepku na zadnej alebo spodnej strane výrobku.
- Ak dôjde k funkčným poruchám alebo iným nedostatkom, kontaktujte najprv nižšie uvedené servisné oddelenie **telefonicky** alebo **e-mailom**.
- Výrobok, zaevidovaný ako poruchový, môžete potom spolu s dokladom o nákupe (pokladničný blok) a uvedením popisu chyby a dátumu, kedy k nej došlo, bezplatne odoslať na adresu servisného strediska, ktorá Vám bude oznámená.



Na webovej stránke [www.lidl-service.com](http://www.lidl-service.com) si môžete stiahnuť tieto a mnoho ďalších príručiek, videá o výrobkoch a inštalačný softvér.

Pomocou tohto QR-kódu sa dostanete priamo na stránku servisu Lidl ([www.lidl-service.com](http://www.lidl-service.com)) a pomocou zadania čísla výrobku (IAN) 380747\_2110 otvoríte váš návod na obsluhu.

## ⚠ VÝSTRAHA!

- Opravy vašich prístrojov zverte servisnému stredisku alebo odbornému elektrikárovi a pri opravách použite iba originálne náhradné diely. Tým sa zaistí, že sa zachová bezpečnosť prístroja.

## Servis

**SK** Servis Slovensko  
Tel. 0850 232001  
E-Mail: [kompernass@lidl.sk](mailto:kompernass@lidl.sk)

IAN 380747\_2110

## Dovozca

Majte na pamäti, že nižšie uvedená adresa nie je adresou servisného strediska. Najprv kontaktujte uvedené servisné stredisko.

KOMPERNASS HANDELS GMBH  
BURGSTRASSE 21  
44867 BOCHUM  
NEMECKO  
[www.kompernass.com](http://www.kompernass.com)

## Preklad originálneho vyhlásenia o zhode

My, spoločnosť KOMPERNASS HANDELS GMBH, zodpovedná osoba za dokumentáciu: pán Semi Uguzlu, BURGSTR. 21, 44867 BOCHUM, DEUTSCHLAND/NEMECKO vyhlasujeme, že tento výrobok je v súlade s nasledovnými normami, normatívnymi dokumentmi a smernicami ES:

### Smernica o strojových zariadeniach

(2006/42/EC)

### Elektromagnetická kompatibilita

(2014/30/EU)

### Smernica RoHS

(2011/65/EU)\*

\* Výhradnú zodpovednosť za vydanie tohto vyhlásenia o zhode nesie výrobca. Vyššie opísaný predmet vyhlásenia je v súlade s predpismi smernice č. 2011/65/EU Európskeho parlamentu a Rady z 8. júna 2011 o obmedzení používania určitých nebezpečných látok v elektrických a elektronických zariadeniach.

### Smernica pre vonkajšie použitie

(2005/88/EC); (2000/14/EC)

### Hladina akustického výkonu LWA

Namerané: 92,2 dB (A); Garantované: 95 dB (A)

### Použité harmonizované normy

EN 62841-1:2015

EN ISO 11680-1: 2011

EN 55014-1:2017/A11:2020

EN 55014-2:2015

EN IEC 63000:2018

**Typ/označenie prístroja:** Akumulátorový odvetvovač 20 V PAHE 20-Li C3

**Rok výroby:** 01–2022

**Číslo zákazky:** IAN 380747\_2110

Bochum, 29.12.2021



Semi Uguzlu

– Manažér kvality –

Technické zmeny v zmysle ďalšieho vývoja sú vyhradené.

## Objednanie náhradného akumulátora

Náhradný akumulátor pre váš prístroj si môžete objednať buď pohodlne na internete na adrese [www.kompernass.com](http://www.kompernass.com) alebo telefonicky.

Tento výrobok sa z dôvodu obmedzených skladových zásob môže v krátkom čase vypredať.



### UPOZORNENIE

- ▶ V niektorých krajinách nie je online objednávanie náhradných dielov dostupné. V takom prípade zavolajte na poradenskú linku.

### Telefonická objednávka

**SK** Servis Slovensko Tel. 0850 232001

Na zaistenie rýchleho spracovania vašej objednávky si pripravte, prosím, pre všetky otázky číslo tovaru (IAN 380747\_2110), pridelené prístroju. Číslo tovaru nájdete na typovom štítku alebo na titulnej strane tohto návodu.

# Índice

<b>Introducción</b> .....	<b>158</b>
Usado previsto .....	158
Equipamiento .....	158
Volumen de suministro .....	159
Características técnicas .....	159
<b>Indicaciones generales de seguridad para las herramientas eléctricas</b> .....	<b>161</b>
1. Seguridad en el lugar de trabajo .....	161
2. Seguridad eléctrica .....	161
3. Seguridad de las personas .....	162
4. Uso y manejo de la herramienta eléctrica .....	162
5. Uso y manejo de la herramienta inalámbrica .....	163
6. Asistencia técnica .....	163
Indicaciones de seguridad específicas para la podadora de altura .....	164
Medidas de precaución frente a un retroceso .....	165
Indicaciones de adicionales de seguridad .....	166
Indicaciones de seguridad para los cargadores .....	167
Accesorios/equipos adicionales originales .....	167
<b>Antes de la puesta en funcionamiento</b> .....	<b>168</b>
Carga de la batería (consulte la fig. A) .....	168
Inserción/extracción de la batería del aparato .....	168
Comprobación del nivel de carga de la batería .....	168
Fijación/montaje de la correa para el hombro .....	168
Montaje de la cadena de sierra y de la espada .....	168
Tensión y comprobación de la cadena de sierra .....	169
Lubricación de la cadena .....	169
Montaje del cabezal de serrado en el mango telescópico .....	169
Afilado de la cadena de sierra .....	170
<b>Puesta en funcionamiento</b> .....	<b>170</b>
Encendido/apagado .....	170
Comprobación del mecanismo de lubricación .....	170
Ajuste del mango telescópico .....	170
Ajuste del agarre .....	170
Ajuste del ángulo de corte .....	170
Técnicas de serrado .....	171
Manejo seguro .....	171
<b>Transporte y almacenamiento</b> .....	<b>172</b>
<b>Limpieza y mantenimiento</b> .....	<b>172</b>
<b>Eliminación de fallos en la podadora de altura</b> .....	<b>173</b>
<b>Intervalos de mantenimiento de la podadora de altura</b> .....	<b>173</b>
Pedido de recambios .....	173
<b>Desecho</b> .....	<b>174</b>
<b>Garantía de Kompernass Handels GmbH</b> .....	<b>175</b>
<b>Asistencia técnica</b> .....	<b>176</b>
<b>Importador</b> .....	<b>176</b>
<b>Declaración de conformidad original</b> .....	<b>177</b>
<b>Pedido de baterías de repuesto</b> .....	<b>178</b>
Pedido por teléfono .....	178

## **PODADORA DE ALTURA RECARGABLE 20 V PAHE 20-Li C3**





### **Introducción**

Felicidades por la compra de su aparato nuevo. Ha adquirido un producto de alta calidad. Las instrucciones de uso forman parte del producto y contienen indicaciones importantes acerca de la seguridad, del uso y del desecho de este producto. Antes de usar el producto, familiarícese con todas las indicaciones de manejo y de seguridad. Utilice el producto únicamente como se describe y para los ámbitos de aplicación indicados. Entregue todos los documentos cuando transfiera el producto a terceros.

### **Uso previsto**

Este aparato está previsto para la poda de árboles. Sin embargo, no está diseñado para trabajos extensos de serrado, para la tala de árboles ni para el corte de materiales de albañilería, materiales sintéticos ni alimentos. Utilice el producto exclusivamente de la manera descrita y para los ámbitos de aplicación indicados. El aparato no está indicado para su uso industrial. Este aparato está previsto para su uso por parte de personas adultas. No permita utilizar el aparato a personas (incluidos los niños) con facultades físicas, sensoriales o mentales limitadas o que carezcan de la experiencia o de los conocimientos necesarios. Se prohíbe utilizar el aparato bajo la lluvia o en ambientes húmedos. Evite el uso de la podadora de altura a una temperatura inferior a 10 °C. La utilización del aparato para otros fines o su modificación se consideran contrarias al uso previsto y aumentan considerablemente el riesgo de accidentes. El fabricante no se responsabiliza por los daños derivados de una utilización contraria al uso previsto.

### **Equipamiento**

- 1 Mango telescópico
- 1a Pieza de conexión
- 2 Cierre rápido del mango telescópico
- 3 Agarre
- 3a Tornillo del agarre
- 4 Barra
- 5 Bloqueo de encendido
- 6 Interruptor de encendido/apagado
- 7 Agarre trasero
- 8 Batería\*
- 9 Botón del nivel de carga de la batería 
- 10 Led del nivel de carga de la batería 
- 11 Botón de desencastre de la batería
- 12 Armella de transporte
- 13 Botón de desencastre del ángulo de corte
- 13a Cabezal de serrado
- 14 Visor del nivel de aceite
- 15 Tope
- 16 Espada
- 17 Cadena de sierra
- 18 Cubierta de la rueda dentada
- 19 Anillo de tensión de la cadena
- 20 Tornillo de fijación
- 21 Tapa del depósito de aceite
- 22 Guía de la espada
- 23 Carril guía
- 24 Rueda dentada
- 25 Lubricador por goteo
- 26 Cargador rápido\*
- 27 Led rojo de control de carga 
- 28 Led verde de control de carga 
- 29 Correa para el hombro
- 30 Funda de protección para la espada
- 31 Aceite biodegradable para la cadena
- 32 Herramienta de montaje
- 33 Soporte para la herramienta de montaje

## Volumen de suministro

- 1 podadora de altura recargable 20 V
- 1 cabezal de serrado
- 1 correa para el hombro
- 1 funda de protección para la espada
- 1 espada
- 1 cadena de sierra
- 1 envase de 100 ml de aceite biodegradable para cadenas
- 1 herramienta de montaje
- 1 manual de instrucciones de uso

## Características técnicas

### Podadora de altura recargable 20 V

#### PAHE 20-Li C3

Tensión asignada	20 V $\text{---}$ (corriente continua)
Velocidad máx.	2500 r.p.m.
Velocidad de la cadena	máx. 5 m/s
Peso (sin batería, herramienta de corte ni correa)	aprox. 2,6 kg
Volumen del depósito de aceite	65 cm <sup>3</sup>
Longitud de corte	aprox. 200 mm
Espada	8" AM08-33-507P
Cadena de sierra	050 33E

### Batería PAP 20 A3\*

Tipo	IONES DE LITIO
Tensión asignada	20 V $\text{---}$ (corriente continua)
Capacidad	4000 mAh/80 Wh
Células	10

### Cargador rápido de la batería PLG 20 A2\*

#### ENTRADA/input

Tensión asignada	230-240 V $\sim$ , 50 Hz (corriente alterna)
Consumo de potencia asignado	85 W
Fusible (interior)	3,15 A

#### SALIDA/output

Tensión asignada	21,5 V $\text{---}$ (corriente continua)
Corriente asignada	3,5 A
Duración de la carga	aprox. 80 min
Clase de aislamiento	II/ (aislamiento doble)

\* LA BATERÍA Y EL CARGADOR NO SE INCLUYEN EN EL VOLUMEN DE SUMINISTRO

#### Valores de emisión sonora

Medición de ruidos según la norma EN 62841-1 y EN ISO 11680-1. Valores típicos del nivel sonoro con ponderación A de la herramienta eléctrica desde la ubicación del usuario:

Nivel de presión sonora	$L_{pA} = 82,4 \text{ dB (A)}$
Incertidumbre	$K_{pA} = 3 \text{ dB}$
Nivel de potencia acústica	$L_{WA} = 92,2 \text{ dB (A)}$
Incertidumbre	$K_{WA} = 2,35 \text{ dB}$
Nivel de potencia sonora garantizado	$L_{WA} = 95 \text{ dB (A)}$



#### ¡Utilice protecciones auditivas!

Valores totales de vibraciones (en cada agarre) calculados según la norma EN 62841-1 y EN ISO 11680-1:

Vibración en la empuñadura delantera	Valor de emisión de la vibración	$a_{h,D} = 2,689 \text{ m/s}^2$
Incertidumbre		$K = 1,5 \text{ m/s}^2$
Vibración en la empuñadura trasera	Valor de emisión de la vibración	$a_{h,D} = 2,220 \text{ m/s}^2$
Incertidumbre		$K = 1,5 \text{ m/s}^2$

#### ¡ADVERTENCIA!

- El nivel de presión sonora debe reducirse según el uso y las actividades que vayan a realizarse de forma que no pueda perjudicar la salud del usuario. El nivel de presión sonora en el lugar de trabajo puede superar los 80 dB (A). En tal caso, el usuario debe tomar medidas de protección frente al ruido (p. ej., utilizar protecciones auditivas).
- Reduzca también los riesgos que conllevan las vibraciones, p. ej., el riesgo de sufrir el síndrome del dedo blanco, mediante la realización de pausas frecuentes para frotarse las manos.

**INDICACIÓN**

- ▶ Los valores totales de emisión de vibraciones y de ruidos especificados en estas instrucciones de uso se han calculado según un procedimiento de prueba estandarizado y pueden utilizarse para comparar varias herramientas eléctricas.
- ▶ Los valores totales de emisión de vibraciones y de ruidos especificados también pueden utilizarse para realizar una valoración preliminar de la carga.

**⚠ ¡ADVERTENCIA!**

- ▶ La emisión de vibraciones y de ruidos puede diferir de los valores especificados durante el propio uso de la herramienta eléctrica según cómo se esté utilizando y, especialmente, según cómo sea la pieza de trabajo que se esté procesando.
- ▶ Es necesario establecer medidas de seguridad para proteger al usuario basadas en la evaluación de la carga de las vibraciones durante las condiciones de uso reales (para ello, deben tenerse en cuenta todas las partes del ciclo de funcionamiento; por ejemplo, los momentos en los que la herramienta eléctrica está desconectada y los momentos en los que está conectada, pero funciona sin carga).

**Explicación de los símbolos de indicación del aparato**



Antes de utilizar el aparato, lea las instrucciones de uso y las indicaciones de seguridad.



¡Utilice guantes de protección!



¡Utilice calzado de seguridad!



¡Utilice protecciones auditivas!



¡Utilice un casco de protección!



¡Utilice gafas de protección!



¡Mantenga alejadas a las personas del aparato!



¡Prohibido! ¡No utilice la sierra de cadena con una sola mano!



¡Utilice exclusivamente la sierra de cadena con ambas manos!



¡Cuidado con el retroceso!

¡Evite el contacto con la punta de la espada!



¡Proteja el aparato frente a la humedad y a la lluvia!



¡Manténgase al menos a 10 m de las líneas eléctricas aéreas y al menos a 15 m de otras personas!



¡Atención! ¡Caída de objetos; especialmente, si se cortan por encima de la cabeza!



¡Preste atención a cualquier pieza que pudiera salir disparada!



¡Atención! ¡Peligro de lesiones por la cuchilla en funcionamiento!



Indicación del nivel de potencia acústica LWA en dB.



Antes de realizar las tareas de mantenimiento, debe desconectarse el aparato y retirarse la batería.



El depósito dura unos 15 minutos en funcionamiento continuo.



Dirección de marcha de la cadena de sierra.



Tapa del depósito de aceite

MIN/MAX

Marca de llenado mínimo/máximo del depósito de aceite.



Apretar



Aflorar



La dirección de la flecha marca la posición seleccionada.



Presione en la dirección de la flecha.



## Indicaciones generales de seguridad para las herramientas eléctricas

### INDICACIÓN

- ▶ Las normas nacionales pueden limitar el uso del aparato.

### ⚠ ¡ADVERTENCIA!

- ▶ Lea todas las indicaciones de seguridad, las instrucciones, las ilustraciones y los datos técnicos suministrados con esta herramienta eléctrica. El incumplimiento de las siguientes instrucciones puede provocar descargas eléctricas, incendios o lesiones graves.

### Conserve todas las indicaciones de seguridad y las instrucciones para el futuro.

El término "herramienta eléctrica" utilizado en las indicaciones de seguridad se refiere a las herramientas eléctricas de accionamiento eléctrico (con cable de red) y a las de accionamiento por batería (sin cable de red).

## 1. Seguridad en el lugar de trabajo

- Mantenga limpia y bien iluminada la zona de trabajo.** El desorden y la falta de iluminación en el lugar de trabajo pueden provocar accidentes.
- No trabaje con la herramienta eléctrica en un entorno potencialmente explosivo en el que haya líquidos, gases o polvos inflamables.** Las herramientas eléctricas generan chispas que pueden incendiar el polvo o los vapores.
- Mantenga a los niños y a otras personas alejados durante el manejo de la herramienta eléctrica.** Si se distrae, podría perder el control de la herramienta eléctrica.

## 2. Seguridad eléctrica

- El enchufe de la herramienta eléctrica debe encajar correctamente en la toma eléctrica. No debe modificarse el enchufe de ninguna forma. No utilice ningún enchufe adaptador junto con herramientas eléctricas con conexión a tierra. El uso de enchufes sin manipular conectados a una toma eléctrica adecuada reduce el riesgo de descarga eléctrica.
- Evite el contacto físico con cualquier superficie que esté conectada a tierra, como tuberías, sistemas de calefacción, cocinas y neveras. Si su cuerpo hace contacto con la toma de tierra, existe mayor riesgo de descarga eléctrica.
- Mantenga el aparato alejado de la lluvia o de humedades. La penetración de agua en una herramienta eléctrica aumenta el riesgo de descarga eléctrica.
- No utilice el cable de conexión para otros usos, p. ej., para transportar y colgar la herramienta eléctrica o para tirar del enchufe y desconectarlo de la red eléctrica. Mantenga el cable de conexión alejado del calor, del aceite, de los bordes cortantes o de las piezas móviles. Un cable de conexión dañado o enredado aumenta el riesgo de descarga eléctrica.
- Si desea utilizar la herramienta eléctrica al aire libre, utilice exclusivamente los alargadores de cable homologados para su uso en exteriores. El uso de un alargador adecuado para exteriores reduce el riesgo de descarga eléctrica.
- Si no puede evitarse el uso de la herramienta eléctrica en un entorno húmedo, utilice un interruptor diferencial residual. Su uso reduce el riesgo de descarga eléctrica.

### 3. Seguridad de las personas

- a) Esté alerta, preste atención a lo que hace y proceda con sensatez a la hora de trabajar con una herramienta eléctrica. No utilice ninguna herramienta eléctrica si se siente cansado o se encuentra bajo la influencia de drogas, alcohol o medicamentos. Un solo momento de distracción mientras utiliza la herramienta eléctrica puede causar lesiones graves.
- b) Utilice siempre un equipo de protección individual y gafas de protección. El uso de un equipo de protección individual, como mascarilla anti-polvo, calzado de seguridad antideslizante, casco o protecciones auditivas según el tipo de herramienta eléctrica en cuestión, reduce el riesgo de lesiones.
- c) Evite que el aparato pueda ponerse en marcha accidentalmente. Asegúrese de que la herramienta eléctrica esté apagada antes de conectarla a la red eléctrica o a la batería, asírla o transportarla. Si transporta la herramienta eléctrica con los dedos en el interruptor o conecta la herramienta eléctrica ya encendida a la red eléctrica, puede provocar accidentes.
- d) Antes de encender la herramienta eléctrica, retire las herramientas de ajuste o las llaves. Las herramientas o llaves que se encuentren dentro del alcance de la pieza giratoria de la herramienta eléctrica pueden producir lesiones.
- e) Evite mantener una postura corporal forzada. Busque una postura segura y mantenga el equilibrio en todo momento. Así podrá controlar mejor la herramienta eléctrica, especialmente en situaciones inesperadas.
- f) Utilice ropa adecuada. No lleve ropa ancha ni joyas. Mantenga el pelo y la ropa lejos de las piezas móviles. La ropa holgada, las joyas o el pelo suelto pueden quedar atrapados en las piezas móviles.
- g) Si se admite el montaje de dispositivos de aspiración y de acumulación de polvo, deben conectarse y utilizarse correctamente. El uso de un dispositivo de aspiración de polvo puede reducir los riesgos causados por el polvo.

- h) Evite cultivar un sentimiento de falsa seguridad y no se desvíe de lo dispuesto por las normas de seguridad aplicables a las herramientas eléctricas aun cuando esté muy familiarizado con la herramienta eléctrica por haberla utilizado repetidas veces. Un descuido en la manipulación puede causar lesiones graves en una fracción de segundo.

### 4. Uso y manejo de la herramienta eléctrica

- a) No sobrecargue la herramienta eléctrica. Utilice la herramienta eléctrica adecuada para el trabajo en cuestión. De esta manera, trabajará mejor y de forma más segura dentro del rango de potencia indicado.
- b) No utilice ninguna herramienta eléctrica con el interruptor defectuoso. Una herramienta que no pueda encenderse o apagarse es peligrosa y debe repararse.
- c) Desconecte el enchufe de la red eléctrica o retire la batería extraíble antes de realizar cualquier ajuste en el aparato, cambiar los accesorios o abandonar la herramienta eléctrica. Estas medidas de seguridad evitan que la herramienta eléctrica se encienda de forma accidental.
- d) Guarde las herramientas eléctricas que no vaya a utilizar fuera del alcance de los niños. No permita el uso de la herramienta eléctrica a personas que no estén familiarizadas con su manejo o que no hayan leído estas indicaciones. Las herramientas eléctricas son peligrosas cuando están en manos de personas inexpertas.
- e) Mantenga las herramientas eléctricas y los accesorios en perfecto estado. Compruebe que las piezas móviles funcionen correctamente y no se atasquen, y asegúrese de que ninguna pieza se haya roto ni esté dañada de forma que el funcionamiento del aparato pueda verse afectado. Encargue la reparación de las piezas dañadas antes de utilizar la herramienta eléctrica. Muchos accidentes se deben al mal estado de las herramientas eléctricas.

- f) Mantenga las herramientas de corte limpias y afiladas, ya que así se atascan menos y son más fáciles de guiar.
- g) Utilice la herramienta eléctrica, los accesorios, las herramientas intercambiables, etc. según lo dispuesto en estas instrucciones. Tenga en cuenta las condiciones de trabajo y los procedimientos que deban seguirse. El uso de las herramientas eléctricas para aplicaciones distintas a las previstas puede causar situaciones peligrosas.
- h) Mantenga los mangos y las superficies de agarre secos, limpios y sin restos de aceite o grasa. Si los mangos o las superficies de agarre están resbaladizos, no podrá manejarse ni controlarse la herramienta eléctrica de forma segura en caso de imprevistos.

## 5. Uso y manejo de la herramienta inalámbrica

- a) Cargue la batería exclusivamente con los cargadores recomendados por el fabricante. El uso de un cargador con una batería que no le corresponde entraña peligro de incendios.
- b) Utilice exclusivamente las baterías indicadas para las herramientas eléctricas. El uso de otras baterías puede provocar lesiones y peligro de incendios.
- c) Mantenga la batería que no utilice alejada de grapas, monedas, llaves, clavos, tornillos u otros pequeños objetos de metal que puedan provocar un puenteado de los contactos. Un cortocircuito entre los contactos de la batería puede provocar quemaduras o incendios.
- d) Un uso incorrecto puede provocar una fuga de líquidos de la batería. Evite el contacto con dichos líquidos. En caso de contacto accidental, lave la zona afectada con agua. Si el líquido entra en contacto con los ojos, busque también asistencia médica. El líquido derramado de la batería puede causar irritaciones cutáneas o quemaduras.
- e) No utilice ninguna batería dañada o modificada. Las baterías dañadas o modificadas pueden funcionar de forma imprevista y provocar incendios, explosiones o peligro de lesiones.

- f) No exponga la batería al fuego ni a altas temperaturas. El fuego o las temperaturas superiores a 130 °C (265 °F) pueden provocar explosiones.
- g) Observe todas las instrucciones de carga y no cargue nunca la batería ni la herramienta inalámbrica fuera del rango de temperatura especificado en las instrucciones de uso. Una carga incorrecta o fuera del rango de temperatura permitido puede destruir la batería y aumentar el peligro de incendios.



**¡CUIDADO! ¡PELIGRO DE EXPLOSIÓN! No recargue nunca las pilas no recargables.**



**Proteja la batería contra el calor, p. ej., también contra la radiación solar duradera, así como contra el fuego, el agua y la humedad.** Existe peligro de explosión.

## 6. Asistencia técnica

- a) Encargue exclusivamente la reparación de su herramienta eléctrica al personal cualificado especializado y solo con recambios originales. De esta forma, se garantiza que la seguridad del aparato no se vea afectada.
- b) No realice ninguna tarea de mantenimiento en las baterías defectuosas. Solo el fabricante o el servicio autorizado de asistencia técnica pueden realizar las tareas de mantenimiento en las baterías.

## **Indicaciones de seguridad específicas para la podadora de altura**

- Utilice siempre un casco de protección, protecciones auditivas y guantes de seguridad. Utilice siempre gafas de protección para evitar que las salpicaduras de aceite o el serrín le entren en los ojos. Use una máscara antipolvo.
- No utilice nunca el aparato sobre una escalera.
- Durante el uso del aparato, no se incline demasiado hacia delante. Procure estar siempre en una posición segura y mantenga el equilibrio. Utilice la correa incluida en el volumen de suministro para distribuir el peso equilibradamente por el cuerpo.
- Utilice botas resistentes y antideslizantes.
- No use el aparato en caso de lluvia o humedad.
- No utilice el aparato cerca de conexiones eléctricas. Mantenga una distancia mínima de seguridad de 10 m con respecto a los cables en suspensión.
- No se coloque bajo las ramas que desee cortar para evitar lesiones por la caída de dichas ramas. Tenga cuidado con las ramas que pueden rebotar para evitar lesiones. Trabaje con un ángulo de aprox. 60°.
- Tenga en cuenta que puede producirse un retroceso de la máquina.
- No esté solo pendiente de las ramas que desee cortar, sino también del material que se haya caído para evitar tropiezos.
- Tras 30 minutos de trabajo, realice una pausa de al menos una hora.
- Utilice siempre guantes de protección.
- Para el transporte y almacenamiento, cubra el carril guía y la cadena con la funda de protección para la espada.
- No utilice el aparato en un entorno con riesgo de explosiones, como en las inmediaciones de líquidos, gases o vapores inflamables. Las chispas generadas por la máquina pueden inflamar estos vapores o gases.
- La toma eléctrica utilizada debe ser apta para el enchufe. No realice nunca modificaciones en el enchufe para evitar una descarga eléctrica.
- Para desconectar el enchufe de la toma eléctrica, no tire nunca del cable, sino del propio enchufe. No utilice el cable de red para tirar del aparato ni para transportarlo. Mantenga el cable de red alejado del calor, del aceite, de los bordes cortantes y de las piezas móviles.
- Extraiga la batería tras finalizar el trabajo o antes de realizar las tareas de limpieza y mantenimiento en el aparato.
- Evite una activación accidental del aparato.
- Los aparatos con un interruptor defectuoso deben repararse inmediatamente para evitar daños y lesiones.
- Guarde el aparato fuera del alcance de los niños. Solo las personas familiarizadas con estas instrucciones de uso y con el aparato pueden manejarlo.
- Someta las herramientas eléctricas a un mantenimiento minucioso. Compruebe que las piezas móviles funcionen correctamente y no se atasquen, y asegúrese de que ninguna pieza se haya roto ni esté dañada de forma que el funcionamiento del aparato pueda verse afectado. Encargue la reparación de las piezas dañadas antes de utilizar el aparato. Muchos accidentes se deben al mal estado de las herramientas.
- Mantenga las herramientas de corte afiladas y limpias. Así se atascan menos y son más fáciles de guiar.
- Encomiende el mantenimiento del aparato al personal cualificado para ello. Utilice exclusivamente los recambios originales recomendados por el fabricante.

## Medidas de precaución frente a un retroceso

### ⚠ ¡ATENCIÓN: RETROCESO!

- ▶ Durante el funcionamiento, preste atención a un posible retroceso del aparato. Existe peligro de lesiones. Podrá evitar los retrocesos si actúa con cautela y utiliza una técnica de serrado correcta.
- En algunos casos, el contacto con la punta de la espada puede causar una reacción inesperada de retroceso que provoca que el carril guía 23 se eleve en dirección al usuario (consulte la fig. 1).

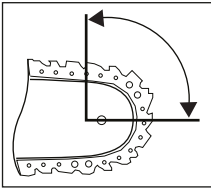

Fig. 1

- Puede producirse un retroceso si la punta del carril guía 23 entra en contacto con un objeto o si la madera se arquea y la cadena de sierra 17 queda atrapada en el corte (consulte la fig. 2).

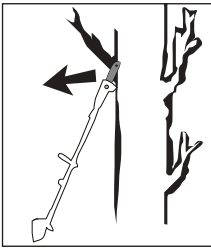

Fig. 2



- El atrapamiento de la cadena de sierra 17 en la parte superior del carril guía 23 puede causar un fuerte retroceso de la sierra en dirección al usuario.
- Todas estas reacciones pueden provocar una pérdida de control de la sierra y, posiblemente, lesiones graves. No confíe exclusivamente en los dispositivos de seguridad integrados en la sierra de cadena. Como usuario de la sierra de cadena, debe aplicar diversas medidas de

precaución para poder manejarla sin accidentes ni lesiones. El retroceso es consecuencia de un uso incorrecto o inadecuado de la herramienta eléctrica que puede evitarse si se toman las medidas adecuadas de precaución especificadas a continuación:

- **Sujete la sierra firmemente con ambas manos de forma que todos los dedos rodeen los agarres del aparato. Mantenga el cuerpo y los brazos en una posición en la que puedan contrarrestar la fuerza del retroceso.** El usuario puede controlar la fuerza del retroceso si observa las medidas pertinentes. No suelte nunca la sierra de cadena.
- **Evite mantener una postura corporal forzada.** De esta manera, puede evitarse el contacto accidental con la punta de la espada y mantenerse un mejor control de la sierra de cadena en situaciones inesperadas.
- **Utilice siempre las espadas de repuesto y las cadenas de sierra prescritas por el fabricante.** El uso de espadas y cadenas de sierra inadecuadas puede provocar la rotura de la cadena o un retroceso.
- **Observe las indicaciones del fabricante en lo relacionado con el afilado y el mantenimiento de la cadena de sierra.** Si los limitadores de profundidad están demasiado bajos, se aumenta el riesgo de retroceso.
- **No sierre con la punta de la espada.** Existe peligro de retroceso.
- **Procure que no haya ningún objeto en el suelo con el que pueda tropezarse.**

## Indicaciones adicionales de seguridad

### ¡CUIDADO! ¡PELIGRO DE LESIONES!

- ▶ Durante el funcionamiento, no sujete nunca el aparato por encima del agarre  para evitar lesiones.
- Durante el funcionamiento, no debe haber otras personas o animales dentro de un radio de 15 metros. El usuario será responsable de cualquier daño a terceros dentro de la zona de trabajo.
- Mantenga el aparato, las superficies de corte y la funda de protección para la espada en buen estado de uso para evitar lesiones.
- Antes de usar el aparato, compruebe que no haya piezas desgastadas, sueltas o deformadas. De esta forma, se garantizará que la seguridad del aparato no se vea afectada.
- Vigile a los niños para asegurarse de que no jueguen con el aparato.
- No utilice el aparato hasta que no se haya familiarizado con él.
- No utilice un aparato dañado, incompleto o modificado sin la autorización del fabricante. No utilice nunca el aparato si el equipamiento de seguridad está defectuoso. No utilice nunca el aparato si el interruptor de encendido/apagado está defectuoso. Antes de usar el aparato, compruebe su nivel de seguridad, especialmente en lo referente a la espada y a la cadena de sierra. Si se ha caído el aparato, compruebe que no se hayan producido daños o defectos significativos.
- No active nunca el aparato si la espada, la cadena de sierra y la cubierta de la rueda dentada no están montadas correctamente.
- Al arrancar el aparato y durante el funcionamiento, asegúrese de que no entre en contacto con el suelo, piedras, alambres u otros objetos extraños. Apague el aparato antes de posarlo.
- El aparato está diseñado para su uso con ambas manos. No trabaje nunca con una sola mano.
- Sostenga el aparato exclusivamente por las superficies aisladas de agarre, ya que la cadena de sierra podría entrar en contacto con cables eléctricos ocultos. El contacto de la cadena de sierra con un cable eléctrico puede causar que las piezas metálicas del aparato queden bajo tensión y provocar una descarga eléctrica.
- Antes de desplazarse a otro lugar, asegúrese de que el aparato esté apagado y retire el dedo del interruptor de encendido/apagado. Transporte el aparato con la cadena de sierra y la espada hacia atrás. Para el transporte, coloque la funda de protección para la espada.
- Antes de cada corte, fije primero el tope  y proceda después con el serrado.
- Extremar la precaución para el serrado de pequeños arbustos y ramas. Las ramas finas pueden quedar atrapadas en la sierra y golpearle o desequilibrarle.
- No corte ninguna madera que esté en el suelo ni trate de serrar las raíces que sobresalgan del suelo. Evite por todos los medios que la cadena de sierra entre en contacto con la tierra, ya que, de lo contrario, se desafilará inmediatamente.
- Tenga en cuenta que puede producirse un retroceso al serrar una rama que esté bajo tensión por la liberación repentina de dicha tensión. Existe peligro de lesiones.
- Si la sierra se tuerce o queda atrapada en una rama, no trate de liberar el aparato por la fuerza. Apáguelo inmediatamente y no vuelva a encenderlo hasta que no logre desatascar la sierra. ¡Existe peligro de lesiones!
- Se recomienda asistir a un curso de uso y mantenimiento de la podadora de altura, así como a un curso de primeros auxilios. Si no ha utilizado el aparato durante mucho tiempo y para practicar, antes de usarlo, debería realizar siempre cortes sencillos en maderos que estén bien fijados para volver a familiarizarse con el aparato.

## Indicaciones de seguridad para los cargadores

- Este aparato puede ser utilizado por niños a partir de 8 años y por personas cuyas facultades físicas, sensoriales o mentales sean reducidas o carezcan de los conocimientos y de la experiencia necesarios siempre que sean vigilados o hayan sido instruidos correctamente sobre el uso seguro del aparato y hayan comprendido los peligros que entraña. Los niños no deben jugar con el aparato. Los niños no deben realizar las tareas de limpieza y mantenimiento del aparato sin supervisión.



El cargador solo es apto para su uso en interiores.

- Si se estropea el cable de conexión de red de este aparato, encomiende su sustitución al fabricante, a su servicio de atención al cliente o a una persona que posea una cualificación similar para evitar peligros.

### ¡ATENCIÓN!

- ▶ Este cargador solo puede cargar las siguientes baterías: PAP 20 A1/PAP 20 A2/PAP 20 A3/PAP 20 B1/PAP 20 B3/PAPS 204 A1/PAPS 208 A1.
- ▶ Encontrará la lista actual de baterías compatibles en [www.lidl.de/akku](http://www.lidl.de/akku).

### ¡RIESGOS RESIDUALES!

- Aun cuando maneje esta herramienta eléctrica de forma cuidadosa, siempre existen riesgos residuales. Pueden producirse los siguientes peligros en relación con la construcción y el diseño de esta herramienta eléctrica:
  - a) Lesiones por cortes.
  - b) Lesiones del sistema auditivo si no se utilizan las protecciones auditivas adecuadas.
  - c) Daños físicos provocados por el efecto de las vibraciones en el brazo y en la mano si se utiliza el aparato durante un periodo prolongado de tiempo o si no se maneja ni se mantiene correctamente.

### ¡ADVERTENCIA!

- No ponga en funcionamiento el aparato si el cable, el cable de red o el enchufe están dañados. Un cable de red dañado supone un peligro de muerte por descarga eléctrica.

## Accesorios/equipos adicionales originales

- Utilice exclusivamente los accesorios y equipos adicionales especificados en las instrucciones de uso. El uso de herramientas intercambiables u otros accesorios diferentes a los recomendados en las instrucciones de uso puede provocar un peligro de lesiones.

### ¡ADVERTENCIA!

- No utilice accesorios no recomendados por PARKSIDE, ya que podrían ocasionar descargas eléctricas o incendios.

## Antes de la puesta en funcionamiento

### Carga de la batería (consulte la fig. A)

#### ¡CUIDADO!





- ▶ Desconecte siempre el enchufe de la red eléctrica antes de extraer la batería **8** del cargador rápido **25** o de introducirla en él.

#### INDICACIÓN

- ▶ Nunca cargue la batería con una temperatura ambiente inferior a 10 °C o superior a 40 °C. Si pretende almacenar la batería de iones de litio durante un periodo prolongado de tiempo, debe comprobar regularmente el nivel de carga. El nivel de carga óptimo está entre el 50 % y el 80 %. El aparato debe almacenarse en un lugar fresco y seco con una temperatura ambiente de entre 0 °C y 50 °C.

- ◆ Conecte la batería **8** al cargador rápido **25**.
- ◆ Conecte el enchufe en la toma eléctrica. El led de control **27** se ilumina en rojo.
- ◆ El led verde de control **23** señala que el proceso de carga ha finalizado y que la batería **8** está lista para su uso.

#### ¡ATENCIÓN!

- ◆ Si el led rojo de control **27**  parpadea, significa que la batería **8** se ha sobrecalentado y no puede cargarse.
- ◆ Si el led rojo de control y el led verde de control **27**  **23**   parpadean al mismo tiempo, significa que la batería **8** está defectuosa.
- ◆ Coloque la batería **8** en el aparato.

## Inserción/extracción de la batería del aparato



### Inserción de la batería

- ◆ Encastre la batería **8** en el agarre trasero **7**.

### Extracción de la batería

- ◆ Pulse el botón de desencastre **11** y retire la batería **8**.

## Comprobación del nivel de carga de la batería

- ◆ Para comprobar el nivel de carga de la batería, pulse el botón del nivel de carga de la batería **9** . El nivel de carga o la carga restante se muestran en el led del nivel de carga de la batería **10**  de la manera siguiente:  
ROJO/NARANJA/VERDE = carga/rendimiento máximo  
ROJO/NARANJA = carga/rendimiento medio  
ROJO = poca carga; cargue la batería

## Fijación/montaje de la correa para el hombro



- ◆ Enganche la correa para el hombro **29** en la armella de transporte **12**.
- ◆ Ajuste la correa para el hombro **29** a su cuerpo de forma que la armella de transporte **12** quede a la altura de la cadera cuando esté abrochada.
- ◆ También puede ajustarse la altura de la armella de transporte **12** en la barra **4** tras aflojar el tornillo.

## Montaje de la cadena de sierra y de la espada

#### ¡ADVERTENCIA!

- ▶ ¡Utilice guantes de protección! ¡Peligro de lesiones por los dientes de corte afilados!
- ▶ La cubierta de la rueda dentada **18**, el anillo de tensión de la cadena **19** y el tornillo de fijación **20** no se suministran premontados en el aparato.

**⚠ ¡ADVERTENCIA!**

- ▶ La colocación de la espada **16** en una posición invertida no está prevista por el fabricante.
- ▶ Debe observarse la indicación del sentido de la marcha de la cadena  sobre la espada **16** en cada montaje.
- ◆ Coloque la cadena de sierra **17** sobre la espada **16**.  
Observe el sentido de la marcha  de la cadena de sierra **17** (ver Fig. B).
- ◆ Monte la espada **16** con la indicación hacia arriba y coloque la cadena de sierra **17** alrededor de la rueda dentada **24**.  
Para ello, el carril guía **23** debe quedar sobre la guía de la espada **22** (ver Fig. C).
- ◆ Coloque la cubierta de la rueda dentada **18**.
- ◆ Apriete ligeramente el tornillo de fijación **20**.
- ◆ A continuación, tense la cadena de sierra **17** (consulte el capítulo Tensión y comprobación de la cadena de sierra).
- ◆ Tras esto, apriete firmemente el tornillo de fijación **20**.

**Tensión y comprobación de la cadena de sierra**

**⚠ ¡ADVERTENCIA!**

- ▶ ¡Utilice guantes de protección! ¡Peligro de lesiones por los dientes de corte afilados!
- ◆ Afloje el tornillo de fijación **20**.
- ◆ Gire en sentido horario el anillo de tensión de la cadena **19** para aumentar la tensión.
- ◆ La cadena de sierra **17** debe ceñirse a la parte inferior de la espada.  
Tire con la mano de la cadena de sierra **17** para comprobar si puede separarse de la espada **16**.
- ◆ Tras esto, apriete firmemente el tornillo de fijación **20**.

**INDICACIÓN**

- ▶ Una cadena de sierra nueva **17** suele estirarse, por lo que debe tensarse con más frecuencia.

**Lubricación de la cadena**

- ◆ Retire la tapa del depósito de aceite **21**.
- ◆ Llene el depósito de aceite con aprox. 65 ml de aceite biodegradable para cadenas **31**.

**⚠ ¡ADVERTENCIA!**

- ▶ ¡No trabaje nunca con la cadena sin lubricar! Si se pone en marcha la cadena de sierra **17** en seco, las superficies de corte se estropearán irreparablemente en muy poco tiempo. Antes de utilizar el aparato, compruebe la lubricación de la cadena y el nivel de aceite **14** en el depósito.

**INDICACIÓN**

- ▶ Utilice solo aceite para cadenas de sierra y, preferiblemente, biodegradable. No utilice aceite usado, aceite para motor, etc.
- ▶ Durante el funcionamiento, compruebe que la lubricación automática de la cadena funcione correctamente. Antes del funcionamiento y mientras la podadora esté en marcha, compruebe que la lubricación de la cadena funcione correctamente.

**Montaje del cabezal de serrado en el mango telescópico**

- ◆ Coloque el extremo inferior del cabezal de serrado **13a** sobre el extremo superior del mango telescópico **1** de forma que el cabezal de serrado **13a** pueda introducirse hasta el anillo de plástico blanco. Asegúrese de que la ranura y el alojamiento queden encastrados.
- ◆ Gire la pieza de conexión roja **1a** hacia el símbolo  del cabezal de serrado **13a** de forma que quede fija.

## Afilado de la cadena de sierra

### INDICACIÓN

- ▶ En el set de afilado encontrará información detallada sobre el proceso de afilado.
- ▶ Como alternativa, puede utilizar un aparato eléctrico para el afilado de la cadena y observar las indicaciones del fabricante.
- ▶ En caso de duda sobre la realización de esta tarea, se recomienda cambiar la cadena de sierra **17**.

## Puesta en funcionamiento

### INDICACIÓN

- ▶ Observe las medidas de protección contra el ruido y las disposiciones locales. Es posible que el uso del aparato esté restringido o prohibido durante ciertos días (p. ej., domingos y festivos), determinadas horas del día (mediodías, noches) o en ciertos lugares (p. ej., balnearios, clínicas, etc.).

## Encendido/apagado

### Encendido

- ◆ Mantenga pulsado el bloqueo de encendido **5** y pulse el interruptor de encendido/apagado **6**.
- ◆ Tras finalizar el proceso de arranque, puede volver a soltarse el bloqueo de encendido **5**.

### Apagado

- ◆ Suelte el interruptor de encendido/apagado **6**.

## Comprobación del mecanismo de lubricación

Antes de comenzar el trabajo, compruebe el nivel de aceite **14** y el mecanismo de lubricación.

- ◆ Encienda el aparato y manténgalo sobre una superficie de color claro. El aparato no debe tocar el suelo.
- ◆ Si se aprecia un rastro de aceite, significa que el aparato funciona correctamente.

- ◆ Si no se aprecia ningún rastro de aceite, limpie el lubricador por goteo **25** o encargue la reparación del aparato a nuestro servicio de asistencia técnica.
- ◆ Para la limpieza, elimine los restos de suciedad del lubricador por goteo **25** con un pincel o un paño.

## Ajuste del mango telescópico

La longitud del mango telescópico **1** puede ajustarse gradualmente por medio del cierre rápido **2**.

- ◆ Abra el cierre rápido **2**  y ajuste la longitud del mango tirando de él o empujándolo.
- ◆ Vuelva a cerrar el cierre rápido **2** para fijar el mango telescópico **1** en la longitud de trabajo deseada.
- ◆ Si se ha aflojado el tornillo del cierre rápido **2**, vuelva a apretarlo con una llave Allen.

## Ajuste del agarre

- ◆ Afloje el tornillo del agarre **3a** hasta que el agarre **3** pueda moverse.
- ◆ Ajuste el agarre **3** hasta alcanzar la posición deseada.
- ◆ Vuelva a apretar el tornillo del agarre **3a**.

## Ajuste del ángulo de corte

### INDICACIÓN

- ▶ El ángulo de corte se puede ajustar en 3 niveles.

- ◆ Retire la batería **8** del aparato.
- ◆ Pulse el botón de desbloqueo **13**.
- ◆ Incline la unidad motriz hasta alcanzar la posición deseada.
- ◆ Suelte el botón de desencastre **13** para que la unidad motriz quede encastrada.
- ◆ Vuelva a introducir la batería **8** en el aparato.

## Técnicas de serrado

### ⚠ ¡ADVERTENCIA!

- ▶ Preste atención al material que caiga durante el funcionamiento.
- ▶ Está especialmente atento a las ramas que puedan rebotar.

### INDICACIÓN

- ▶ Coloque el tope **15** en la rama. De esta manera, podrá trabajar de forma más segura y con mayor tranquilidad.
- ▶ A continuación, podrá comenzar con el serrado.

### Serrado de ramas pequeñas

- ◆ Para las ramas pequeñas ( $\varnothing$  0-8 cm), sierre de arriba abajo (consulte la figura).

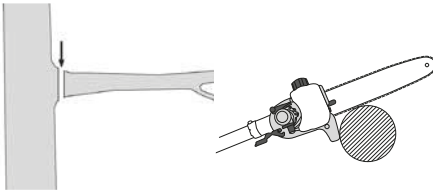

### Serrado de ramas más grandes

- ◆ Para las ramas más grandes ( $\varnothing$  8-20 cm), realice primero un corte de descarga **A** (consulte la figura).

### INDICACIÓN

- ▶ Un corte de alivio no debe realizarse con una cabeza de sierra ajustada al ángulo. Hay un riesgo de retroceso y el dispositivo se vuelve incontrolable.
- Este corte también evita el desgarro de la corteza de la rama principal.

- ◆ A continuación, sierre la rama de arriba **B** abajo **A**.

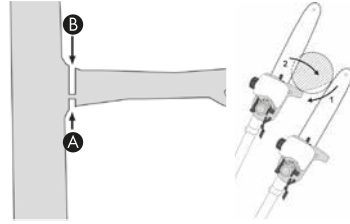

### Serrado por partes

Recorte las ramas largas o gruesas antes de realizar el corte final (consulte la figura).

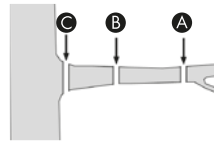

### Manejo seguro

- Mantenga el aparato, las superficies de corte y la funda de protección para la espada **30** en buen estado de uso para evitar lesiones.
- Si se ha caído el aparato, compruebe que no se hayan producido daños o defectos significativos.
- Observe el ángulo de trabajo de  $60^\circ \pm 10^\circ$  prescrito para garantizar un manejo seguro (consulte la figura).

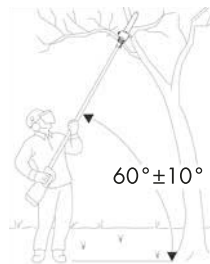

- No utilice el aparato sobre una escalera ni en una posición de trabajo insegura.
- Evite realizar cualquier corte imprudente, ya que podría ser peligroso para sí mismo y para terceros.
- Vigile a los niños para asegurarse de que no jueguen con el aparato.

- Cambie regularmente su posición de trabajo. Un uso prolongado del aparato puede causar trastornos circulatorios en las manos como consecuencia de la vibración. No obstante, puede prolongar la duración de uso si utiliza los guantes adecuados o realiza pausas regulares. Tenga en cuenta que la predisposición a problemas circulatorios, las bajas temperaturas en el exterior o ejercer una gran fuerza de agarre al utilizar el aparato pueden reducir la duración de uso.

## Transporte y almacenamiento

- Para el transporte, deje enfriar el motor y fije la máquina de forma que no pueda moverse antes de transportarla en un vehículo. Con esto se garantiza que no se produzca ningún daño o lesión. Para transportar la podadora de altura, debe utilizarse siempre la protección de transporte.
- Para el transporte del aparato, utilice siempre la funda de protección para la espada 30.
- Asegúrese de no encender el aparato durante el transporte (consulte la figura).

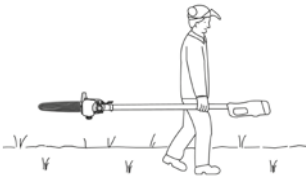

- Limpie el aparato antes de guardarlo.
- Guarde el aparato en un lugar seco en el que no se produzca escarcha y fuera del alcance de los niños.
- Guarde el aparato en posición horizontal o protéjalo frente a caídas.
- Vacíe el depósito de aceite. El aceite biodegradable para cadenas 31 puede resinificarse.
- Para que la herramienta de montaje 32 no se pierda, insértela en el soporte 33.

## Limpieza y mantenimiento



**¡ADVERTENCIA! ¡PELIGRO DE LESIONES!** Antes de realizar cualquier tarea en el aparato, apáguelo y extraiga la batería.

- Limpie el aparato y realice las tareas de mantenimiento de forma regular después de cada uso y en función de las condiciones de uso. Si no se limpia el aparato, pueden producirse daños materiales y errores de funcionamiento.
- Evite que pueda penetrar cualquier líquido en el interior del aparato.
- Utilice un paño seco para la limpieza de la carcasa. No utilice nunca bencina, disolventes ni productos de limpieza que puedan dañar el plástico.
- Si pretende almacenar la batería de iones de litio durante un periodo prolongado de tiempo, debe comprobar regularmente el nivel de carga. El nivel de carga óptimo está entre el 50 % y el 80 %. Debe almacenarse el producto en un lugar fresco y seco.
- La podadora de altura debe limpiarse en periodos regulares para eliminar los restos de serrín. Para ello, utilice una pistola de aire comprimido, por ejemplo.
- Una cadena de sierra nueva 17 suele estirarse, por lo que debe tensarse con más frecuencia.

## Eliminación de fallos en la podadora de altura

Problema	Posible causa	Eliminación de fallos
La cadena de sierra <b>17</b> se mueve con dificultad, salta o se ha estirado	Tensión insuficiente de la cadena	Compruebe la tensión de la cadena
No se experimenta ningún avance	La cadena de sierra <b>17</b> está seca, sobrecalentada o suelta	Rellene el depósito de aceite o afile, cambie o tense la cadena de sierra <b>17</b>

## Intervalos de mantenimiento de la podadora de altura

Los datos especificados se corresponden con las condiciones normales de funcionamiento. En condiciones extremas, como en caso de gran acumulación de polvo y largas jornadas, deben reducirse los intervalos especificados de la manera correspondiente.

		Antes de comenzar el trabajo	Semanalmente	En caso de avería	En caso de daños	En caso necesario
Componente	Procedimiento	X				
Lubricación de la cadena	Comprobación	X				
Cadena de sierra <b>17</b>	Comprobación y revisión del filo	X				
	Comprobación de la tensión de la cadena					X
	Afilado	X				
Carril guía <b>23</b>	Comprobación (desgaste, daños)		X	X		
	Limpieza		X			
	Desbarbado				X	X
	Sustitución		X			
Rueda dentada <b>24</b>	Comprobación					X
	Sustitución					X

## Pedido de recambios

Los recambios pueden solicitarse directamente a través del centro de asistencia técnica. Para realizar el pedido, debe especificarse el modelo de la máquina y el número de artículo.

### INDICACIÓN

- Los recambios no especificados (p. ej., baterías, interruptores) pueden solicitarse a través de nuestro servicio de asistencia técnica.

## Desecho



### No deseche las herramientas eléctricas con la basura doméstica.

El símbolo adyacente de un contenedor tachado sobre unas ruedas indica que este aparato está sujeto a la Directiva 2012/19/EU. Dicha Directiva estipula que el aparato no debe desecharse con la basura doméstica normal al finalizar su vida útil, sino en puntos de recogida, puntos limpios o a través de empresas de desechos previstas especialmente para ello.

**Este tipo de desecho es gratuito. Cuide el medio ambiente y deseche el aparato de la manera adecuada.**



Puede informarse acerca de las posibilidades de desecho de los aparatos usados en su administración municipal o ayuntamiento.



Li-ion

### ¡No deseche la batería con la basura doméstica!

Las baterías defectuosas o agotadas deben reciclarse según la Directiva 2006/66/EC. Las pilas/baterías son residuos especiales que deben desecharse de forma ecológica a través de las entidades correspondientes (comercios, distribuidores especializados, instalaciones públicas municipales o empresas de desechos industriales). Las pilas/baterías pueden contener metales pesados tóxicos.

Por lo tanto, las pilas/baterías no deben desecharse con la basura doméstica, sino reciclarse por separado. Devuelva las pilas o baterías exclusivamente en estado descargado.



El embalaje consta de materiales ecológicos que pueden desecharse a través de los centros de reciclaje locales.

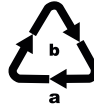

Deseche el embalaje de forma respetuosa con el medio ambiente. Observe las indicaciones de los distintos materiales de embalaje y, si procede, recíclelos de la manera correspondiente. Los materiales de embalaje cuentan con abreviaciones (a) y cifras (b) que significan lo siguiente: 1-7: plásticos; 20-22: papel y cartón; 80-98: materiales compuestos.



Este producto es reciclable, está sujeto a una responsabilidad ampliada del fabricante y se recoge por separado.

Deseche los lubricantes y los productos de limpieza de una manera respetuosa con el medio ambiente. Observe la legislación aplicable.

- Deseche los restos de lubricante en un punto limpio. No deseche los lubricantes en la red de alcantarillado ni en el agua. Los lubricantes no deben acabar en el subsuelo/tierra. Asegúrese de que la superficie de base sea adecuada. Observe las disposiciones locales sobre desecho.
- Entregue el material de mantenimiento sucio y las sustancias usadas para el funcionamiento a un centro de recogida de residuos.

## Garantía de Kompernass Handels GmbH

Estimado cliente:

Este aparato cuenta con una garantía de 3 años a partir de la fecha de compra. Si se detectan defectos en el producto, puede ejercer sus derechos legales frente al vendedor. Estos derechos legales no se ven limitados por la garantía descrita a continuación.

### Condiciones de la garantía

El plazo de la garantía comienza con la fecha de compra. Guarde bien el comprobante de caja, ya que lo necesitará como justificante de compra.

Si dentro de un periodo de tres años a partir de la fecha de compra de este producto se detecta un defecto en su material o un error de fabricación, asumiremos la reparación o sustitución gratuita del producto o restituiremos el precio de compra a nuestra elección. La prestación de la garantía requiere la presentación del aparato defectuoso y del justificante de compra (comprobante de caja), así como una breve descripción por escrito del defecto detectado y de las circunstancias en las que se haya producido dicho defecto, dentro del plazo de tres años.

Si el defecto está cubierto por nuestra garantía, le devolveremos el producto reparado o le suministraremos uno nuevo. La reparación o sustitución del producto no supone el inicio de un nuevo periodo de garantía.

Las baterías de la serie X 12 V y X 20 V Team cuentan con una garantía de 3 años a partir de la fecha de compra.

### Duración de la garantía y reclamaciones legales por vicios

La duración de la garantía no se prolonga por hacer uso de ella. Este principio también se aplica a las piezas sustituidas y reparadas. Si después de la compra del aparato, se detecta la existencia de daños o de defectos al desembalarlo, deben notificarse de inmediato. Cualquier reparación que se realice una vez finalizado el plazo de garantía estará sujeta a costes.

### Alcance de la garantía

El aparato se ha fabricado cuidadosamente según estándares elevados de calidad y se ha examinado en profundidad antes de su entrega.

La prestación de la garantía se aplica a defectos en los materiales o errores de fabricación. Esta garantía no cubre las piezas del producto normalmente sometidas al desgaste y que, en consecuencia, puedan considerarse piezas de desgaste ni los daños producidos en los componentes frágiles, p. ej., interruptores o piezas de vidrio.

Se anulará la garantía si el producto se daña o no se utiliza o mantiene correctamente. Para utilizar correctamente el producto, deben observarse todas las indicaciones especificadas en las instrucciones de uso. Debe evitarse cualquier uso y manejo que esté desaconsejado o frente al que se advierta en las instrucciones de uso.

El producto está previsto exclusivamente para su uso privado y no para su uso comercial. En caso de manipulación indebida e incorrecta, uso de la fuerza y apertura del aparato por personas ajenas a nuestros centros de asistencia técnica autorizados, la garantía perderá su validez.

### La garantía no cubre los siguientes casos

- Desgaste normal de la capacidad de la batería.
- Uso comercial o industrial del producto.
- Daño o alteración del producto por parte del cliente.
- Incumplimiento de las instrucciones de seguridad y mantenimiento y errores en el manejo.
- Daños provocados por fuerza mayor.

## Proceso de reclamación conforme a la garantía

Para garantizar una tramitación rápida de su reclamación, le rogamos que observe las siguientes indicaciones:

- Mantenga siempre a mano el comprobante de caja y el número de artículo (IAN) 380747\_2110 como justificante de compra.
- Podrá ver el número de artículo en la placa de características del producto, grabado en el producto, en la portada de las instrucciones de uso (parte inferior izquierda) o en el adhesivo de la parte trasera o inferior del producto.
- Si se producen errores de funcionamiento u otros defectos, póngase primero en contacto con el departamento de asistencia técnica especificado a continuación **por teléfono o por correo electrónico**.
- Podrá enviar el producto calificado como defectuoso junto con el justificante de compra (comprobante de caja) y la descripción del defecto y de las circunstancias en las que se haya producido de forma gratuita a la dirección de correo proporcionada.



En [www.lidl-service.com](http://www.lidl-service.com), podrá descargar este manual de usuario y muchos otros más, así como vídeos sobre los productos y software de instalación.

Con este código QR, accederá directamente a la página del Servicio Lidl ([www.lidl-service.com](http://www.lidl-service.com)) y podrá abrir las instrucciones de uso mediante la introducción del número de artículo (IAN) 380747\_2110.

## ⚠ ¡ADVERTENCIA!

- ▶ Encomiende exclusivamente la reparación del aparato al servicio de asistencia técnica o a un electricista especializado y solo con los recambios originales. De esta forma, se garantizará que la seguridad del aparato no se vea afectada.

## Asistencia técnica

**ES Servicio España**  
Tel.: 900 984 989  
E-Mail: [kompnass@lidl.es](mailto:kompnass@lidl.es)  
**IAN 380747\_2110**

## Importador

Tenga en cuenta que la dirección siguiente no es una dirección de asistencia técnica. Póngase primero en contacto con el centro de asistencia técnica especificado.

KOMPERNASS HANDELS GMBH  
BURGSTRASSE 21  
44867 BOCHUM  
ALEMANIA  
[www.kompnass.com](http://www.kompnass.com)

## Declaración de conformidad original

En virtud del presente documento, nosotros, KOMPERNASS HANDELS GMBH, responsable de los documentos: Semi Uguzlu, BURGSTR. 21, 44867 BOCHUM (ALEMANIA), declaramos que este producto cumple con lo dispuesto por las siguientes normas, documentos normativos y directivas CE:

**Directiva relativa a las máquinas**  
(2006/42/EC)

**Compatibilidad electromagnética**  
(2014/30/EU)

**Directiva sobre las restricciones a la utilización de determinadas sustancias peligrosas en aparatos eléctricos y electrónicos**  
(2011/65/EU)\*

\* La responsabilidad exclusiva de la expedición de esta declaración de conformidad recaerá sobre el fabricante. El objeto descrito de la declaración cumple con las disposiciones de la Directiva 2011/65/UE del Parlamento Europeo y del Consejo del 8 de junio de 2011 sobre las restricciones a la utilización de determinadas sustancias peligrosas en aparatos eléctricos y electrónicos.

**Directiva de emisiones sonoras en el entorno debidas a las máquinas de uso al aire libre**  
(2005/88/CE); (2000/14/CE)

**Nivel de potencia acústica LWA**  
Medido: 92,2 dB (A); Garantizado: 95 dB (A)

### Normas armonizadas aplicadas

EN 62841-1:2015

EN ISO 11680-1: 2011

EN 55014-1:2017/A11:2020

EN 55014-2:2015

EN IEC 63000:2018

**Tipo/denominación del aparato:** Podadora de altura recargable 20 V PAHE 20-Li C3

**Año de fabricación:** 01-2022

**Número de referencia:** IAN 380747\_2110

Bochum, 29/12/2021



Semi Uguzlu

- Responsable de calidad -

Reservado el derecho de realizar modificaciones técnicas en relación con el desarrollo tecnológico.

## Pedido de baterías de repuesto

Si desea solicitar una batería de repuesto para su aparato, puede hacerlo cómodamente por Internet en [www.kompernass.com](http://www.kompernass.com) o por teléfono.

No obstante, es posible que este artículo se agote rápidamente debido a las existencias limitadas.



### INDICACIÓN

- Es posible que, en algunos países, no pueda realizarse el pedido de recambios por Internet. En tal caso, póngase en contacto con la línea de asistencia técnica.

## Pedido por teléfono

**ES** Servicio España Tel.: 900 984 989

Para garantizar la rápida tramitación de su pedido, tenga a mano el número de artículo (IAN 380747\_2110) del aparato para todas sus consultas. Podrá consultar el número de artículo en la placa de características o en la portada de estas instrucciones de uso.

# Indholdsfortegnelse

<b>Indledning</b> .....	<b>180</b>
Anvendelsesområde .....	180
Udstyr .....	180
Leveringens omfang .....	181
Tekniske data .....	181
<b>Generelle sikkerhedsanvisninger for elværktøjer</b> .....	<b>183</b>
1. Sikkerhed på arbejdspladsen .....	183
2. Elektrisk sikkerhed .....	183
3. Personsikkerhed .....	183
4. Anvendelse og behandling af elværktøjet .....	184
5. Anvendelse og behandling af det batteridrevne værktøj .....	184
6. Service .....	185
Specielle sikkerhedsanvisninger for stangsave .....	185
Sikkerhedsanvisninger mod tilbageslag .....	186
Yderligere sikkerhedsanvisninger .....	187
Sikkerhedsanvisninger for opladere .....	188
Originalt tilbehør/ekstraudstyr .....	188
<b>Før ibrugtagning</b> .....	<b>188</b>
Opladning af batteripakken (se fig. A) .....	188
Indsætning/udtagning af batteripakke .....	189
Kontrol af batteriets tilstand .....	189
Fastgørelse/montering af skuldersele .....	189
Montering af savkæde og sværd .....	189
Stramning og kontrol af savkæden .....	189
Kædesmøring .....	190
Montering af savhovedet på teleskoparmen .....	190
Slibning af savkæden .....	190
<b>Første brug af produktet</b> .....	<b>190</b>
Tænd/sluk .....	190
Kontrol af den automatiske olieforstyrning .....	190
Indstilling af teleskoparmen .....	191
Juster grebet .....	191
Indstilling af skærevinkel .....	191
Saveteknikker .....	191
Arbejd sikkert .....	192
<b>Transport og opbevaring</b> .....	<b>192</b>
<b>Rengøring og vedligeholdelse</b> .....	<b>192</b>
<b>Fejlsøgning stangsav</b> .....	<b>193</b>
<b>Vedligeholdelsesintervaller for stangsave</b> .....	<b>193</b>
Bestilling af reservedele .....	193
<b>Bortskaffelse</b> .....	<b>194</b>
<b>Garanti for Kompernass Handels GmbH</b> .....	<b>195</b>
<b>Service</b> .....	<b>196</b>
<b>Importør</b> .....	<b>196</b>
<b>Original overensstemmelseserklæring</b> .....	<b>197</b>
<b>Bestilling af reservebatteri</b> .....	<b>198</b>
Telefonisk bestilling .....	198

## BATTERIDREVEN STANGSAV 20 V PAHE 20-L i C3

### Indledning

Tillykke med købet af dit nye produkt. Du har valgt et produkt af høj kvalitet. Betjeningsvejledningen er en del af dette produkt. Den indeholder vigtige informationer om sikkerhed, anvendelse og bortskaffelse. Du bør sætte dig ind i alle produktets betjenings- og sikkerhedsanvisninger før brug. Brug kun produktet som beskrevet og kun til de angivne anvendelsesområder. Hvis du giver produktet videre til andre, skal alle tilhørende dokumenter følge med.

### Anvendelsesområde

Dette produkt anvendes til beskæring af træer. Det er ikke beregnet til omfattende savearbejde, træfældning eller til at skære i materialer såsom murværk, plast eller fødevarer. Brug kun produktet som beskrevet og kun til de angivne anvendelsesområder. Produktet er ikke beregnet til erhvervmæssigt brug. Produktet må kun bruges af voksne. Dette produkt må ikke anvendes af personer (herunder børn), som har begrænsede fysiske, sensoriske eller mentale evner, eller af personer med manglende erfaring og/eller manglende viden. Det er forbudt at anvende produktet, hvis det regner, eller hvis omgivelserne er fugtige. Undgå at bruge stangsa-ven, hvis omgivelsestemperaturen er under 10 °C. Enhver anden anvendelse eller ændring af produktet anses for at være ikke forskriftsmæssig og indebærer betydelige farer for uheld. Producenten påtager sig intet ansvar for skader, der opstår som følge af ikke forskriftsmæssig anvendelse.

### Udstyr

- 1 Teleskoparm
- 1a Samlestykke
- 2 Quick-lukning til teleskoparm
- 3 Greb
- 3a Skruer på håndtaget
- 4 Værktøjsstang
- 5 Startspærre
- 6 TÆND-/SLUK-knap
- 7 Bagerste håndtag
- 8 Batteripakke\*
- 9 Knap til kontrol af batteritilstand 
- 10 Display-LED for batteri 
- 11 Knap til frigørelse af batteripakken
- 12 Transportring
- 13 Oplåsningsknap til skærevinkel
- 13a Savhoved
- 14 Observationsrude til oliestand
- 15 Kloanslag
- 16 Sværd
- 17 Savkæde
- 18 Kædehjulafdækning
- 19 Kædespændering
- 20 Fastgørelsesskrue
- 21 Olietankdæksel
- 22 Sværdføring
- 23 Styreskinne
- 24 Kædehjul
- 25 Olieringsenhed
- 26 Hurtigoplader\*
- 27 Rød LED til kontrol af opladning 
- 28 Grøn LED til kontrol af opladning 
- 29 Skuldersæle
- 30 Sværdbeskyttelsesetui
- 31 Bio-kædeolie
- 32 Monteringsværktøj
- 33 Monteringsholder til monteringsværktøj

## Leveringens omfang

- 1 batteridreven stangsav 20 V
- 1 savhoved
- 1 skuldersele
- 1 sværdbeskyttelsesetui
- 1 sværd
- 1 savkæde
- 100 ml bio-kædeolie
- 1 monteringsværktøj
- 1 befjeningsvejledning

## Tekniske data

### Batteridreven stangsav 20 V PAHE 20-Li C3

Mærkespænding	20 V $\equiv$ (jævnstrøm)
Maks. omdrejningstal	2500 min <sup>-1</sup>
Kædehastighed	maks. 5 m/s
Vægt (uden genopladeligt batteri, skæreværktøj og bæresele)	ca. 2,6 kg
Volumen olietank	65 cm <sup>3</sup>
Snitflængde	ca. 200 mm
Sværd	8" AM08-33-507P
Savkæde	050 33E

### Genopladeligt batteri PAP 20 A3\*

Type	LITIUM-ION
Mærkespænding	20 V $\equiv$ (jævnstrøm)
Kapacitet	4000 mAh/80 Wh
Celler	10

### Hurtigoplader til genopladelige batterier PLG 20 A2\*

#### INDGANG/Input

Mærkespænding	230-240 V ~, 50 Hz (vekselstrøm)
Nominelt effektforbrug	85 W
Sikring (intern)	3,15 A

#### UDGANG/output

Mærkespænding	21,5 V $\equiv$ (jævnstrøm)
Mærkestrøm	3,5 A
Opladningstid	ca. 80 min
Beskyttelsesklasse	II/III (dobbelisolering)

\* BATTERI OG OPLADER MEDFØLGER IKKE VED KØB

#### Støjemissionsværdier

Måleværdi for støj beregnet iht. EN 62841-1 og EN ISO 11680-1. Det A-vægtede støjniveau for elværktøjet på brugerens sted er normalt følgende:

Lydtrykniveau	$L_{pA} = 82,4$ dB (A)
Usikkerhed	$K_{pA} = 3$ dB
Lydeffektniveau	$L_{WA} = 92,2$ dB (A)
Usikkerhed	$K_{WA} = 2,35$ dB
Garanteret lydeffektniveau	$L_{WA} = 95$ dB (A)



#### Bær høreværn!

Samlede svingningsværdier (for hvert håndtag) beregnet i henhold til EN 62841-1 og EN ISO 11680-1:

Vibrationer ved det forreste håndtag

Vibrationsemissionsværdi	$a_{h,D} = 2,689$ m/s <sup>2</sup>
Usikkerhed	$K = 1,5$ m/s <sup>2</sup>

Vibrationer ved det bageste håndtag

Vibrationsemissionsværdi	$a_{h,D} = 2,220$ m/s <sup>2</sup>
Usikkerhed	$K = 1,5$ m/s <sup>2</sup>

#### ADVARSEL!

- Lydtrykket skal reduceres afhængigt af anvendelsen og arbejdsopgaverne, der skal udføres, så operatørens helbred ikke påvirkes negativt. Lydtrykket på arbejdspladsen kan overskride 80 dB (A).

I dette tilfælde skal der sørges for beskyttelsesforanstaltninger for operatøren (f.eks. brug af høreværn).

- Undgå også risiciene ved vibrationer, f.eks. hvide fingre, ved at holde hyppige pauser under arbejdet og f.eks. gnide håndfladerne mod hinanden!

**BEMÆRK**

- ▶ De angivne samlede vibrationsværdier og de angivne vibrationsemissionsværdier er målt iht. standardiserede testmetoder og kan anvendes til sammenligning af forskellige elværktøjer.
- ▶ De angivne samlede vibrationsværdier og de angivne støjemissionsværdier kan også anvendes til en indledende vurdering af faren ved belastningen.

**⚠ ADVARSEL!**

- ▶ Svingnings- og støjemissionen kan afvige fra de angivne værdier under den faktiske anvendelse af elværktøjet afhængigt af måden, elværktøjet anvendes på og især af emnet, der forarbejdes.
- ▶ For at beskytte betjeningspersonen er det nødvendigt at fastsætte nødvendige sikkerhedsforanstaltninger, som er baseret på en vurdering af svingningsbelastningen under de faktiske brugsbetingelser (her skal der tages hensyn til hele drifts cyklussen, f.eks. perioder, hvor elværktøjet er slukket, og perioder, hvor det er tændt, men kører uden belastning).

**Forklaringer til infoskiltene på produktet**



Læs betjeningsvejledningen og instruktionerne før første brug!



Brug beskyttelseshandsker!



Bær sikkerhedssko!



Bær høreværn!



Bær sikkerhedshjelm!



Bær beskyttelsesbriller!



Hold personer, der befinder sig i nærheden, på afstand af produktet!



Forbudt! Brug ikke produktet med kun én hånd!



Brug kun produktet med begge hænder!



Pas på tilbageslag!  
Undgå at røre ved sværdspidsen!



Beskyt produktet mod regn og fugt!



Livsfare ved elektrisk stød! Hold mindst 10 meters afstand til strømledninger og mindst 15 meters afstand til andre personer.



Obs! Faldende genstande, særligt ved beskæring over hovedhøjde!



Vær opmærksom på dele, der kan slynges væk!



Obs! Fare for personskader ved aktiverede knive!



Angivelse af lydeffektniveauet LWA i dB!



Sluk produktet og fjern batteriet, før værktøjet vedligeholdes!



En fuld tank rækker til ca. 15 minutters vedvarende arbejde!



Savkædens kørselsretning!



Olietankdæksel

MIN/MAKS

Minimal/maksimal niveauisning af olietanken



Spænde!



Løsne!



Pileretningen markerer den valgte position.



Tryk i pilens retning.



## Generelle sikkerhedsanvisninger for elværktøjer

### BEMÆRK

- ▶ Nationale forskrifter kan begrænse brugen af produktet.

### ⚠ ADVARSEL!

- ▶ Læs alle sikkerhedsanvisninger, instruktioner, illustrationer og tekniske data, som dette elværktøj er forsynet med. Hvis de efterfølgende anvisninger ikke overholdes, kan det medføre elektrisk stød, brand og/eller alvorlige kvæstelser.

### Opbevar sikkerhedsanvisningerne og -instruktionerne til senere brug.

Begrebet "elværktøj", der anvendes i sikkerhedsanvisningerne, henviser både til elværktøj, der anvendes med ledning til lysnettet, og batteridrevet elværktøj (uden strømledning).

## 1. Sikkerhed på arbejdspladsen

- Hold arbejdspladsen ren og godt oplyst. Rod og dårligt oplyste arbejdspladser kan medføre uheld.
- Arbejd aldrig med elværktøj i eksplosionsfarlige omgivelser, hvor der befinder sig brændbare væsker, gasser eller støv. Elværktøj danner gnister, som kan antænde støvet eller dampene.
- Hold børn og andre personer på afstand, når elværktøjet bruges. Hvis du bliver distraheret, kan du miste kontrollen over elværktøjet.

## 2. Elektrisk sikkerhed

- Elværktøjets tilslutningsstik skal passe ind i stikkontakten. Stikket må ikke ændres på nogen måde.  
Der må ikke bruges adapterstik sammen med beskyttelsesjorden elværktøj. Uændrede stik og de rigtige stikkontakter reducerer risikoen for elektrisk stød.

- Undgå kropskontakt med jordforbundne overflader som f.eks. rør, radiatorer, komfurer og køleskabe. Der er øget risiko for elektrisk stød, hvis din krop har jordforbindelse.
- Hold elværktøjet væk fra regn og fugt. Hvis der kommer vand ind i elværktøjet, er der forhøjet risiko for elektrisk stød.
- Brug ikke tilslutningsledningen til noget, den ikke er beregnet til, f.eks. til at bære eller hænge værktøjet op i eller til at trække stikket ud af stikkontakten. Hold tilslutningsledningen på afstand af varme, olie, skarpe kanter eller bevægelige dele. Beskadigede eller sammenflettede tilslutningsledninger øger risikoen for elektrisk stød.
- Hvis du anvender elværktøj udendørs, må du kun bruge forlængerledninger, som også er godkendt til udendørs brug. Når du anvender en forlængerledning, der er beregnet til udendørs brug, reduceres risikoen for elektrisk stød.
- Hvis det ikke er muligt at undgå at bruge elværktøjet i fugtige omgivelser, skal der installeres en fejlstrømsafbryder. Installation af en fejlstrømsafbryder reducerer risikoen for elektrisk stød.

## 3. Personssikkerhed

- Vær opmærksom og bevidst om, hvad du laver, og arbejd fornuftigt med elværktøjet. Brug ikke elværktøjet, hvis du er ukoncentreret eller påvirket af narkotika, alkohol eller medicin. Selv et øjebliks uopmærksomhed ved brug af elværktøjet kan medføre alvorlige kvæstelser.
- Brug personligt beskyttelsesudstyr, og bær altid beskyttelsesbriller. Når du bruger personligt beskyttelsesudstyr som støvmaske, skridsikre sikkerhedssko, beskyttelseshandsker, sikkerhedshjelm og høreværn afhængigt af elværktøjets type og anvendelse, reduceres risikoen for personskader.

- c) Undgå uønsket igangsætning. Kontrollér, at elværktøjet er slukket, før du forbinder det med elforsyningen og/eller tilslutter batteriet, løfter elværktøjet eller bærer det. Hvis du bærer elværktøjet rundt med fingeren på kontakten, eller hvis elværktøjet sluttes til strømforsyningen, mens det er tændt, kan der opstå uheld.
  - d) Fjern indstillingsværktøj eller skruenøgler, før du tænder for elværktøjet. Hvis der sidder et værktøj eller en skruenøgle på en roterende del af elværktøjet, kan det medføre personskader.
  - e) Undgå unormale kropstillinger. Sørg for, at du står sikkert, og hold altid balancen. Derved kan du bedre kontrollere elværktøjet i uventede situationer.
  - f) Bær velegnet påklædning. Bær ikke løstsiddende tøj eller smykker. Hold hår og tøj på afstand af dele, der bevæger sig. Løst tøj, smykker eller hår kan gribe fat i dele, der bevæger sig.
  - g) Hvis der kan monteres støvopsugnings- og opsamlingsanordninger, skal disse tilsluttes og anvendes korrekt. Anvendelse af denne type anordninger nedsætter støvriskoen.
  - h) Lad dig ikke lulle ind i en falsk følelse af sikkerhed, og tilsidesæt ikke sikkerhedsreglerne for elværktøj, selv om du er fortrolig med elværktøjet efter mange ganges anvendelse. Uforsigtige handlinger kan føre til alvorlige kvæstelser på en brøkdæl af et sekund.
- c) Træk stikket ud af stikkontakten og/eller fjern det aftagelige batteri, før du foretager indstillinger på produktet, udskifter indsatsværktøj eller lægger elværktøjet fra dig. Disse forholdsregler forhindrer, at elværktøjet starter ved en fejl.
  - d) Opbevar elværktøj uden for børns rækkevidde, når værktøjet ikke anvendes. Personer, som ikke kender elværktøjet, eller som ikke har læst disse anvisninger, må ikke bruge produktet. Elværktøj er farligt, hvis det anvendes af uerfarne personer.
  - e) Vedligehold elværktøjet og dets indsatsværktøj omhyggeligt. Kontrollér, om bevægelige dele fungerer, som de skal og ikke sætter sig fast, om dele er defekte eller så beskadigede, at elværktøjets funktion er forringet. Få beskadigede dele repareret, inden du bruger elværktøjet. Mange uheld skyldes dårligt vedligeholdt elværktøj.
  - f) Hold skærende værktøj skarpt og rent. Omhyggeligt vedligeholdt værktøj med skarpe skærer sætter sig ikke så ofte fast og er lettere at styre.
  - g) Brug elværktøj, indsatsværktøj, udskiftelige dele osv. iht. disse anvisninger. Tag hensyn til arbejdsbetingelserne og det arbejde, der skal udføres. Anvendelse af elværktøj til andet end den tilsigtede anvendelse kan føre til farlige situationer.
  - h) Hold håndtag og gribeflader tørre, rene og fri for olie og fedt. Glatte håndtag og gribeflader gør sikker betjening og kontrol over elværktøjet umulig i uforudsete situationer.

#### **4. Anvendelse og behandling af elværktøjet**

- a) Overbelast ikke elværktøjet. Brug et elværktøj, der er egnet til arbejdet. Du arbejder bedre og mere sikkert i det angivne effektområde, hvis du bruger det rigtige elværktøj.
- b) Brug ikke elværktøj med defekt kontakt. Elværktøj, som ikke længere kan tændes og slukkes, er farligt og skal repareres.

#### **5. Anvendelse og behandling af det batteridrevne værktøj**

- a) Oplad kun batterierne med opladere, som producenten har anbefalet. Hvis du bruger en oplader, der er beregnet til en bestemt type batterier, er der fare for brand, hvis den anvendes sammen med andre batterier.
- b) Brug kun batterier, der er beregnet til elværktøjet. Anvendelse af andre batterier kan medføre personskader og brandfare.

- c) Når batteriet ikke benyttes, skal det holdes borte fra kontorclips, mønter, nøgler, søm, skruer eller andre små metalgenstande, som kan forårsage kortslutning mellem kontakterne. Kortslutning mellem batteriets kontakter kan medføre forbrændinger eller brand.
- d) Ved forkert anvendelse kan der løbe væske ud af batteriet. Undgå kontakt med denne væske. Skyl efter med vand, hvis du alligevel kommer i kontakt med væsken. Hvis væsken kommer i øjnene, skal du søge læge. Batterivæske, der løber ud, kan medføre hudirritationer eller forbrændinger.
- e) Brug aldrig et beskadiget eller modificeret batteri. Beskadigede eller modificerede batterier kan føre til uforudsigelig funktion samt til brand, eksplosioner eller risiko for personskader.
- f) Udsæt ikke batteriet for ild eller høje temperaturer. Ild eller temperaturer over 130 °C (265 °F) kan forårsage eksplosioner.
- g) Følg alle anvisninger for opladning, og oplad aldrig batteriet eller batteridrevet værktøj uden for det temperaturinterval, som er angivet i betjeningsvejledningen. Forkert opladning eller opladning uden for det tilladte temperaturinterval kan ødelægge batteriet og øge brandfaren.



**FORSIGTIG! EKSPLOSIONSFARE!**  
Oplad aldrig batterier, der ikke er beregnet til det.



**Beskyt batteriet mod varme på grund af f.eks. konstant sollys, ild, vand og fugt.** Fare for eksplosion.

## 6. Service

- a) Lad kun en kvalificeret reparatør reparere dit elværktøj og kun med originale reservedele. Derved garanteres det, at elværktøjets sikkerhed bevares.
- b) Vedligehold aldrig beskadigede batterier. Vedligeholdelse af batterier må kun udføres af producenten eller et autoriseret serviceværksted.

## Specielle sikkerhedsanvisninger for stangsawe

- Anvend altid beskyttelseshjelm, høreværn og sikkerhedshandsker. Anvend også øjenbeskyttelse for at undgå at få olie eller savsmuld i øjnene. Anvend en støvmaske mod støv.
- Anvend aldrig produktet, når du står på en stige.
- Læn dig ikke for langt forover, når du anvender produktet. Sørg for, at du står sikkert, og hold altid balancen. Brug den medfølgende bæresele til at fordele produktets vægt jævnt på kroppen.
- Anvend solide støvler, der ikke kan glide.
- Anvend ikke produktet i regn eller fugtig vej.
- Anvend ikke produktet i nærheden af strømledninger. Hold en minimumsafstand på 10 m til overjordiske strømledninger.
- Stil dig ikke under de grene, du vil save af, da nedfaldene grene kan forårsage personskader. Pas også på grene, der kan svirpe tilbage. Arbejd med en vinkel på ca. 60°.
- Vær opmærksom på, at der kan forekomme tilbageslag med produktet.
- Vær opmærksom på de grene, du skal arbejde med, samt materialet på jorden, så du undgår at snuble.
- Hold en pause på mindst en time, når du har arbejdet i 30 minutter.
- Bær altid beskyttelseshandsker.
- Under transport og opbevaring skal styreskinnen og kæden dækkes med sværdbeskyttelsesetuiet.
- Anvend ikke produktet i områder med eksplosionsfare som f.eks. i nærheden af brandbare væsker, gasser eller dampe. Gnisterne, som produktet producerer, kan antænde disse dampe eller gasser.
- Den anvendte stikkontakt skal være egnet til stikket. Undgå elektrisk stød ved aldrig at ændre stikket.

- Træk ikke stikket ud af stikkontakten ved at trække i ledningen. Tag fat i selve stikket. Anvend ikke ledningen til at trække eller transportere produktet. Hold ledningen på afstand af varme, olie, skarpe kanter og bevægelige dele.
- Fjern batteriet efter endt arbejde, og når produktet skal rengøres og vedligeholdes.
- Undgå, at produktet starter ved en fejltagelse.
- Produkter med defekt kontakt skal repareres med det samme for at undgå materielle skader og personskader.
- Produktet skal opbevares utilgængeligt for børn. Kun personer, der er fortrolige med brugervejledningen og produktet, må anvende det.
- Elværktøj skal vedligeholdes med omhu. Kontrollér, om bevægelige dele fungerer, som de skal og ikke sætter sig fast, om dele er defekte eller så beskadigede, at elværktøjets funktion er påvirket. Få beskadigede dele repareret, inden du bruger produktet. Mange uheld skyldes dårligt vedligeholdt elværktøj.
- Hold skærende værktøjer skarpe og rene. Omhyggeligt vedligeholdt værktøj med skarpe skær sætter sig ikke så ofte fast og er lettere at styre.
- Få produktet efterset af kvalificeret personale. Anvend kun originale reservedele anbefalet af producenten.

## Sikkerhedsanvisninger mod tilbageslag

### **⚠ PAS PÅ! TILBAGESLAG!**

- ▶ Når du arbejder med produktet, skal du passe på tilbageslag. Der er fare for personskader. Du undgår tilbageslag ved at udvise forsigtighed og anvende korrekt saveteknik.
- En berøring med skinnespidsen kan i nogle tilfælde medføre en uventet bagudrettet reaktion, hvor styreskinnen **23** løftes op i retning af brugeren (se fig. 1).

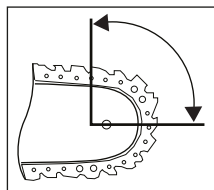

Fig. 1

- Der kan forekomme tilbageslag, hvis styreskinners **23** spids rører ved en genstand, eller hvis træet bøjer sig, og savkæden **17** sætter sig fast i snittet (se fig. 2).

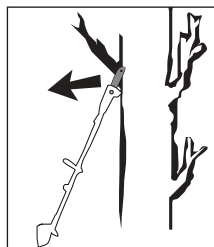



Fig. 2

- Hvis savkæden **17** sætter sig fast på styreskinners overkant **23**, kan skinnen slå voldsomt tilbage i retning af betjeningspersonen.
- Disse reaktioner kan medføre, at man mister kontrollen over saven og muligvis kommer alvorligt til skade. Stolikke udelukkende på sikkerhedsmekanismerne, der er indbygget i kædesaven. Når du anvender en kædesav, skal du træffe de nødvendige forholdsregler for at undgå uheld og personskader. Tilbageslag sker på grund af forkert brug af elværktøjet. Det kan forhindres med de nødvendige forholdsregler, som beskrives efterfølgende:
- **Hold saven fast med begge hænder, og sørg for, at tommelfingeren og de andre fingre slutter tæt omkring kædesavens håndtag. Anbring din krop og dine arme, så du kan holde imod ved eventuelt tilbageslag.** Hvis der træffes de nødvendige forholdsregler, kan brugeren kontrollere tilbageslagskraften. Giv aldrig slip på kædesaven.
- **Undgå akavede kroppsstillinger.** Dermed undgår du utilsigtet at røre ved skinnespidsen, og du får bedre kontrol over kædesaven i uventede situationer.

- Brug altid reserveskinner og savkæder, der anbefales af producenten. Forkerte reserveskinner og savkæder kan medføre, at savkæden rives over og/eller medføre tilbageslag.
- Hold dig til producentens instruktioner, når savkæden skal slibes og vedligeholdes. For lave dybdebegrænsere øger risikoen for tilbageslag.
- Sav ikke med sværdspidsen. Der er fare for tilbageslag.
- Sørg for, at der ikke ligger genstande på jorden, som du kan snuble over.

## Yderligere sikkerhedsanvisninger

### **FORSIGTIG!** **FARE FOR PERSONSKADER!**

- ▶ Hold aldrig på produktet oven over grebet , når produktet kører, for at undgå personskader!
- Mens du bruger produktet, må der ikke opholde sig andre personer eller dyr inden for en afstand på 15 meter. Brugeren af produktet har ansvaret for andre personer, der opholder sig inden for arbejdsområdet.
- Sørg for, at produktet, skæreelementerne og sværdbeskyttelsesetuiet holdes i god stand, så personskader undgås.
- Kontroller altid produktet for slidte, løse eller deformede dele før brug. Derved garanteres det, at produktets sikkerhed bevares.
- Børn skal være under opsyn, så det sikres, at de ikke leger med produktet.
- Anvend først produktet, når du føler dig fortrolig med det.
- Arbejd ikke med et produkt, der er beskadiget eller ufuldstændigt, eller som ikke er godkendt af producenten. Brug aldrig produktet, hvis beskyttelsesudstyret er defekt. Brug aldrig produktet, hvis tænd-/sluk-knappen er defekt. Inden anvendelse skal du altid kontrollere produktets sikkerhedsafstand – især for sværdet og savkæden. Hvis du taber produktet, skal du kontrollere, om det har lidt alvorlige skader eller er defekt.
- Start ikke produktet, før sværdet, savkæden og kædehjulsaftdækningen er korrekt monteret.
- Kontroller, at produktet ved opstart og under arbejdet ikke kommer i berøring med jorden, sten, ledninger eller andre fremmedlegemer. Sluk for produktet, inden du stiller det fra dig.
- Produktet er konstrueret til brug med begge hænder. Arbejd aldrig kun med én hånd.
- Hold kun i produktet på de isolerede håndtag, da savkæden kan komme i berøring med skjulte strømledninger. Hvis savkæden rører ved en spændingsførende ledning, kan metaldelene blive strømførende og medføre elektrisk stød.
- Når du skifter arbejdssted, skal du sørge for, at produktet er slukket, og at fingeren ikke rører ved tænd-/sluk-knappen. Når du bærer produktet, skal savkæden og sværdet vende bagud. Anvend sværdbeskyttelsesetuiet under transport.
- Sæt kloanslaget  fast før hvert snit, og begynd først derefter at save.
- Vær yderst forsigtig, når du saver små buske og grene. Tynde grene kan sætte sig fast i saven og slå ud i din retning, eller de kan bringe dig ud af balance.
- Skær ikke i træ, der ligger på jorden, og forsøg ikke at save i rødder, som rager op af jorden. Undgå, at savkæden får kontakt med jorden, da dette vil gøre den sløv med det samme.
- Hvis du saver i en gren, der er under spænding, skal du passe på at undgå tilbageslag, når træets spænding pludselig slipper. Der er fare for personskader.
- Hvis skæreenhederne kommer på tværs eller sætter sig fast i grenene, må du ikke bruge vold for at befri produktet. Sluk for produktet med det samme, og tænd det først, når blokeringen er fjernet.  
Der er fare for personskader!
- Det anbefales at tage et kursus i anvendelse og vedligeholdelse af stangsaven samt at deltage i et førstehjælpskursus. Inden du går i gang, bør du udføre enkle snit i træ, som er understøttet sikkert, så du bliver fortrolig med produktet, hvis produktet ikke har været brugt i længere tid, samt for at øve dig.

## Sikkerhedsanvisninger for opladere

- Dette produkt kan bruges af børn fra 8 år og derover og af personer med nedsatte fysiske, sensoriske eller mentale evner eller manglende erfaring og/eller viden, hvis de er under opsyn eller undervises i sikker brug af produktet og de farer, der kan være forbundet med det. Børn må ikke lege med produktet. Rengøring og brugervedligeholdelse må ikke udføres af børn uden opsyn.



Opladeren er kun beregnet til indendørs brug.

- Hvis dette produkts tilslutningsledning beskadiges, skal den udskiftes af producenten eller dennes kundeservice eller af en person med tilsvarende kvalifikationer, så farlige situationer undgås.

### **⚠ OBS!**

- ▶ Denne oplader kan kun oplade følgende batterier: PAP 20 A1/PAP 20 A2/PAP 20 A3/PAP 20 B1/PAP 20 B3/PAPS 204 A1/PAPS 208 A1.
- ▶ Der findes en opdateret liste for batteri-kompatibiliteten på [www.lidl.de/akku](http://www.lidl.de/akku).

### **⚠ RESTRISICI!**

- Selv om elværktøjet anvendes i overensstemmelse med anvisningerne, er der altid nogle restrisici. Der kan opstå følgende farer i forbindelse med dette elværktøjs konstruktion og type:
  - a) Snitsår,
  - b) Høreskader, hvis der ikke anvendes egnet hørevern,
  - c) Sundhedsskader, som skyldes hånd-arm-svingninger, hvis produktet anvendes i en længere periode eller ikke anvendes og vedligeholdes korrekt.

### **⚠ ADVARSEL!**

- Start ikke produktet, hvis ledningen eller stikket er beskadiget. Beskadigede ledninger er livsfarlige på grund af risikoen for elektrisk stød.

## Originalt tilbehør/ekstraudstyr

- Brug kun tilbehør og ekstraudstyr, som er angivet i betjeningsvejledningen. Brug af andre indsatsværktøjer eller andet tilbehør end det, der anbefales i betjeningsvejledningen, kan betyde øget fare for personskader.

### **⚠ ADVARSEL!**

- Brug ikke tilbehør, som ikke er anbefalet af PARKSIDE. Det kan føre til elektrisk stød og brand.

## Før ibrugtagning

### Opladning af batteripakken (se fig. A)



### **⚠ FORSIGTIG!**

- ▶ Tag altid stikket ud, før du tager batteripakken **8** op af eller sætter den i hurtigopladeren **2b**.

## BEMÆRK

- ▶ Oplad aldrig batteri-pakken, hvis den omgivende temperatur er under 10 °C eller over 40 °C. Hvis litium-ion batteriet skal opbevares i længere tid, skal dets opladningstilstand kontrolleres regelmæssigt. Den optimale opladningstilstand er mellem 50 % og 80 %. Opbevaringsforholdene skal være kølige og tørre med en omgivende temperatur på mellem 0 °C og 50 °C.
- ◆ Sæt den genopladelige batteripakke **8** ind i hurtigopladeren **25**.
- ◆ Sæt stikket i stikkontakten. Kontrol-LED'en **27** lyser rødt.
- ◆ Den grønne kontrol-LED **28** viser, at opladningen er afsluttet, og at batteripakken **8** er klar til brug.

## ⚠ OBS!

- ◆ Hvis den røde kontrol-LED **27**  blinker, er batteripakken **8** overophedet og kan ikke oplades.
- ◆ Hvis den røde og grønne kontrol-LED **27**  **28**  blinker samtidigt, er batteripakken **8** defekt.
- ◆ Sæt batteripakken **8** ind i produktet.

## Indsætning/udtagning af batteripakke



### Indsætning af batteripakken

- ◆ Lad den genopladelige batteripakke **8** klikke på plads i det bageste håndtag **7**.

### Udtagning af batteripakken

- ◆ Tryk på knappen til frigørelse **11**, og tag batteripakken **8** ud.

## Kontrol af batteriets tilstand

- ◆ Tryk på knappen batteritilstand **9**  for at kontrollere tilstanden. Tilstanden eller resteffekten vises på følgende måde på batteriets display-LED **10** :
  - RØD/ORANGE/GRØN = maksimal opladning/effekt
  - RØD/ORANGE = medium opladning/effekt
  - RØD = svag opladning - oplad batteriet

## Fastgørelse/montering af skuldersæle

- ◆ Fastgør skulderselen **29** i transportringen **12**.
- ◆ Indstil skulderselen **29** efter din højde, så transportringen **12** befinder sig i hoftehøjde.
- ◆ Desuden kan du justere transportringen **12** på værktøjsstangen **4** i højden efter at have løsnet skruen med monteringsværktøjet **32**.

## Montering af savkæde og sværd

### ⚠ ADVARSEL!

- ▶ Brug beskyttelseshandsker! De skarpe skæretænder kan medføre personskader!
- ▶ Kædehjulsafdækningen **18** er sammen med kædespændingen **19** og fastgørelsesskruen **20** ikke formonteret på produktet ved levering.
- ▶ Fra producentens side er der ikke taget højde for, at sværdet **16** skal kunne vendes.
- ▶ Angivelsen af kædens løberetning  på sværdet **16** skal altid overholdes ved montering.
- ◆ Anbring savkæden **17** på sværdet **16**. Vær opmærksom på løberetningen  for savkæden **17** (se fig. B).
- ◆ Anbring sværdet **16** med påskriften opad, og sæt savkæden **17** omkring kædehjulet **24**. Styreskinnen **23** ligger over sværdføringen **22** (se fig. C).

- ◆ Sæt kædehjulsafdækningen **18** på.
- ◆ Stram fastgørelsesskruen **20** let.
- ◆ Stram nu savkæden **17** (se kapitlet Stramning og kontrol af savkæden).
- ◆ Derefter strammes fastgørelsesskruen **20**, så den sidder fast.

## Stramning og kontrol af savkæden

### ⚠ ADVARSEL!

- ▶ Brug beskyttelseshandsker! De skarpe skæretænder kan medføre personskader!
- ◆ Løsn fastgørelsesskruen **20**.
- ◆ Drej kædespændingen **19** med uret, for at øge spændingen.

- ◆ Savkæden **17** skal sidde tæt på sværdets underside.  
Kontroller, om savkæden **17** kan trækkes over sværdet **16** med hånden.
- ◆ Derefter strammes fastgørelsesskruen **20**, så den sidder fast.

**BEMÆRK**

- ▶ En ny savkæde **17** strækker sig og skal ofte efterspændes.

**Kædesmøring**

- ◆ Fjern olietankdækslet **21**.
- ◆ Fyld olietanken med ca. 65 ml bio-kædeolie **31**.

**⚠ ADVARSEL!**

- ▶ Arbejd aldrig uden kædesmøring!  
Hvis savkæden **17** anvendes i tør tilstand, vil skæreelementerne hurtigt ødelægges, så de ikke kan repareres. Kontroller altid kædesmøringen og oliestanden **14** i tanken før arbejdet.

**BEMÆRK**

- ▶ Anvend kun savkædeolie. Fortrinsvist biologisk nedbrydelig. Brug ikke gammel olie, motorolie osv.
- ▶ Kontrollér under arbejdet, om den automatiske kædesmøring fungerer. Kontrollér kædesmøringen inden og under arbejdet.

**Montering af savhovedet på teleskoparmen**

- ◆ Sæt savhovedets nedre ende **13a** på teleskoparmens øvre ende **1**, sådan at savhovedet **13a** kan skubbes frem til den hvide plastkling.  
Sørg for, at noten og udskæringen griber ind i hinanden.
- ◆ Drej det røde samlestykke **13b** fast på savhovedet **13** i **13a**-symbolets retning.

**Slibning af savkæden**

**BEMÆRK**

- ▶ I slibesættet finder du detaljerede oplysninger om slibeprocessen.
- ▶ Som alternativ kan du anvende en elektrisk kædeslibemaskine og følge producentens instruktioner.
- ▶ Hvis du er i tvivl om, hvorvidt arbejdet kan udføres, skal savkæden **17** udskiftes.

**Første brug af produktet**

**BEMÆRK**

- ▶ Vær opmærksom på støjbeskyttelse og de lokale forskrifter. Anvendelse af produktet kan være begrænset eller forbudt på visse dage (f.eks. søn- og helligdage), på bestemte tidspunkter på dagen (midt på dagen, om natten) eller i særlige områder (f.eks. kursteder, klinikker osv.).

**Tænd/sluk**

**Tænd**

- ◆ Tryk på startspærren **5**, hold den nede, og tryk på tænd-/sluk-knappen **6**.
- ◆ Efter start kan startspærren **5** slippes igen.

**Sluk**

- ◆ Slip TÆND-/SLUK-knappen **6**.

**Kontrol af den automatiske olieforsyning**

Kontroller oliestanden **14** og den automatiske olieforsyning, inden du starter arbejdet.

- ◆ Tænd produktet, og hold det over en lys baggrund. Produktet må ikke røre jorden.
- ◆ Hvis du kan se et oliespor, fungerer produktet upåklageligt.
- ◆ Hvis du ikke kan se et oliespor, skal du rengøre olieringsenheden **25** eller få vores kundeservice til at reparere produktet.
- ◆ Fjern rester fra olieringsenheden **25** ved hjælp af en pensel eller klud.

## Indstilling af teleskoparmen

Teleskoparmen **1** kan indstilles trinløst ved hjælp af quick-lukningen **2**.

- ◆ Løsn quick-lukningen **2** ved at trykke den i pilens retning , og indstil armlængden ved at skubbe og trække.
- ◆ Luk quick-lukningen **2**, og fiksér dermed den ønskede arbejds længde for teleskoparmen **1**.
- ◆ Hvis skruen til quick-lukningen **2** har løsnet sig, strammes den igen med en unbrakonøgle.

## Juster grebet

- ◆ Løsn skruen på håndtaget **3a**, indtil grebet **3** kan bevæges.
- ◆ Indstil grebet **3** i den ønskede stilling.
- ◆ Spænd skruen på håndtaget **3a** igen.

## Indstilling af skærevinkel

### BEMÆRK

- ▶ Skærevinklen kan indstilles i 3 trin.

- ◆ Tag batteripakken **8** ud af produktet.
- ◆ Tryk på oplåsningsknappen **13**.
- ◆ Stil motorenheden i den ønskede position.
- ◆ Slip oplåsningsknappen **13**, hvorefter motorenheden går i hak.
- ◆ Sæt batteripakken **8** ind i produktet igen.

## Saveteknikker

### ⚠ ADVARSEL!

- ▶ Vær opmærksom på afsavede dele, som kan falde ned.
- ▶ Vær opmærksom på, at grene, som kan svinge tilbage, udgør en fare.

### BEMÆRK

- ▶ Anbring kloslaget **15** på grenen. Dermed arbejder du mere sikkert og roligt.
- ▶ Begynd først derefter at save.

## Afsavning af små grene

- ◆ Ved små grene (Ø 0–8 cm) skal du save oppefra og ned (se billedet).

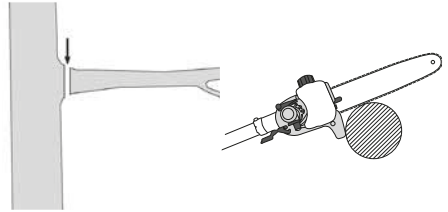

## Afsavning af større grene

- ◆ Sav først et aflastningsnit **A** ved større grene (Ø 8–20 cm) (se billedet).

### BEMÆRK

- ▶ Der må ikke foretages et aflastningsnit med et vinkeljusteret savhoved. Der er fare for tilbageslag og tab af kontrol over produktet.

- Aflastningsnittet forhindrer også, at barken skrubes af på hovedstammen.

- ◆ Sav nu igennem oppefra **B** og ned **A**.

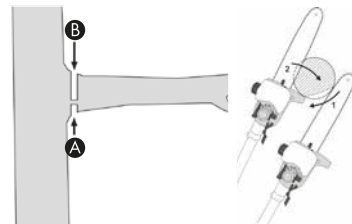

## Savning i flere stykker

Lange eller tykke grene skal afkortes, før du foretager det endelige snit (se billedet).

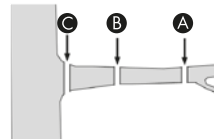

## Arbejd sikkert

- Hold produktet, skærelementerne og sværdbeskyttelsesetuiet **30** i god stand for at undgå personskade.
- Hvis du taber produktet, skal du kontrollere, om det har lidt alvorlige skader eller er defekt.
- Overhold den foreskrevne arbejdsvinkel  $60^\circ \pm 10^\circ$  for at garantere sikkert arbejde (se billede).

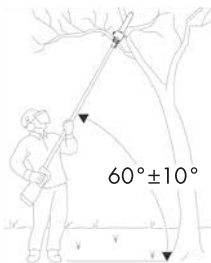

- Brug ikke produktet, mens du står på en stige, eller hvis jordbunden er usikker.
- Sørg for, at alle snit, du lægger, er velovervejede. Ellers kan du bringe dig selv og andre i fare.
- Børn skal være under opsyn, så det sikres, at de ikke leger med produktet.
- Skift regelmæssigt arbejdsstilling. Længere tids anvendelse af produktet kan føre til vibrationsbetingede kredsløbsforstyrrelser i hænderne. Du kan dog forlænge brugstiden ved at anvende egnede handsker eller holde regelmæssige pauser. Vær opmærksom på, at disposition for dårligt kredsløb, lave udendørs temperaturer eller stor energianvendelse under arbejdet kan nedsætte den tid, du kan arbejde i.

## Transport og opbevaring

- Lad motoren køle af inden transport, og fastgør maskinen, så den ikke kan glide, før du transporterer den med et køretøj. Herved sikres det, at materielle skader og personskader undgås. Stangsaven skal altid transporteres med en påsat transportsikring.
- Brug sværdbeskyttelsesetuiet **30** ved transport.

- Pas på ikke at tænde produktet, når du transporterer det (se billedet).

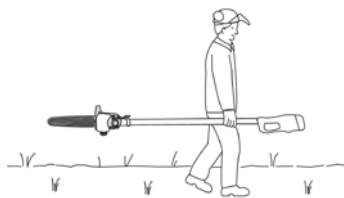

- Rengør produktet inden opbevaring.
- Opbevar produktet på et tørt, frostfrit sted, der er utilgængeligt for børn.
- Opbevar produktet liggende eller på anden måde, så det ikke kan falde ned.
- Tøm olietanken. Bio-kædeolien **31** kan oxidere og blive tyk.
- For nemmere at opbevare monteringsværktøjet **32** kan du sætte det ind i monteringsholderen **33**.

## Rengøring og vedligeholdelse



**ADVARSEL! FARE FOR PERSONSKADER! Sluk altid produktet, og tag batteriet ud, før der arbejdes på produktet.**

- Rengør og vedligehold produktet regelmæssigt efter hver brug, afhængigt af anvendelsesforholdene. Hvis produktet ikke rengøres, kan der opstå materielle skader og fejlfunktioner.
- Der må ikke komme væske ind i produktet.
- Brug en tør klud til rengøring af huset. Brug aldrig benzin, opløsningsmidler eller rensmidler, som angriber plast.
- Hvis litium-ion-batteriet skal opbevares i længere tid, skal dets opladningstilstand kontrolleres regelmæssigt. Den optimale opladningstilstand er på mellem 50 % og 80 %. Det optimale opbevaringsklima er køligt og tørt.
- Stangsaven skal i regelmæssigt rengøres for savsmuld. Brug hertil f.eks. en trykløftpistol.
- En ny savkæde **17** strækker sig og skal ofte efterspændes.

## Fejlsøgning stangsav

Problem	Mulig årsag	Afhjælpning af fejl
Savkæden 17 kører trægt, hopper eller er blevet forlænget	Kæden er ikke spændt korrekt	Kontroller kædespændingen
Arbejdet skrider ikke rigtigt frem	Savkæden 17 er tør, overophedet eller slap	Fyld olie på eller slib savkæden 17, udskift eller stram savkæden

## Vedligeholdelsesintervaller for stangsav

Informationerne gælder ved normale brugsbetingelser. Ved vanskeligere betingelser som f.eks. meget støv og længere daglige arbejdstider, skal de angivne intervaller forkortes tilsvarende.

		Inden arbejdet påbegyndes	Ugentligt	Ved fejl	Ved beskadigelse	Efter behov
Produkttdel	Handling					
Kædesmøring	kontrolleres	X				
Savkæde 17	kontrolleres, og slibningstilstand kontrolleres	X				
	Kontrollér kædestramningen	X				
	slibes					X
Styreskinne 23	kontrolleres (slid, beskadigelse)	X				
	rengøres		X	X		
	Fjern grat		X			
	udskiftes				X	X
Kædehjul 24	kontrolleres		X			
	udskiftes					X

## Bestilling af reservedele

Du kan bestille reservedele direkte fra servicecentret. Oplys maskintype og delnummer ved bestilling.

### BEMÆRK

- Reservedele, som ikke er angivet (som f.eks. batteri, kontakter), kan bestilles i vores call-center.

## Bortskaffelse



**Smid ikke elværktøj ud sammen med husholdningsaffaldet!**

Det viste symbol med den overstregede affaldscontainer på hjul viser, at dette produkt er underlagt direktivet 2012/19/EU. Dette direktiv angiver, at produktet ikke må bortskaffes sammen med det normale husholdningsaffald, når dets brugstid er omme, men skal afleveres på specielle indsamlingssteder, genbrugspladser eller affaldsvirksomheder.

**Denne bortskaffelse er gratis for dig. Skån miljøet, og bortskaf produktet korrekt.**



Du kan få oplysninger hos kommunen om bortskaffelse af udtjente produkter.



Li-ion

**Smid ikke batterier ud sammen med husholdningsaffald!**

Defekte eller kasserede batterier skal genanvendes i henhold til direktiv 2006/66/EC. Batterier/genopladelige batterier skal behandles som specialaffald og skal derfor bortskaffes miljøvenligt på de relevante steder (forhandlere, specialforretninger, offentlige myndigheder, kommercielle affaldsvirksomheder). Batterier/genopladelige batterier kan indeholde giftige tungmetaller.

Bortskaf derfor ikke batterier/genopladelige batterier sammen med husholdningsaffaldet, men aflever dem til separat indsamling. Aflever kun batterier/genopladede batterier, når de er afladet.



Emballagen består af miljøvenlige materialer, som kan bortskaffes på de lokale genbrugspladser.



Bortskaf emballagen miljøvenligt.

Vær opmærksom på mærkningen på de forskellige emballagematerialer, og aflevér dem sorteret til bortskaffelse.

Emballagematerialerne er mærket med forkortelserne (a) og tallene (b) med følgende betydning:

1-7: Plast, 20-22: Papir og pap, 80-98: Kompositmaterialer.



Produktet kan genbruges, er underlagt udvidet producentansvar og indsamles separat.

Bortskaf smøre- og rengøringsmidler miljøbevidst. Overhold forskrifter og lovgivning.

- Aflevér smøremiddelrester på en genbrugsstation. Hæld ikke smøremidler i kloaker eller vandløb. Hæld ikke smøremidler ud på jorden. Sørg for et velegnet underlag. Bortskaffelse skal ske iht. gældende forskrifter.
- Aflever snavset vedligeholdelsesmateriale og brugsstoffer på et opsamlingssted, der er beregnet hertil.

## Garanti for Kompernass Handels GmbH

Kære kunde

På dette produkt får du 3 års garanti fra købsdatoen. I tilfælde af mangler ved produktet har du en række juridiske rettigheder i forhold til sælgeren af produktet. Dine juridiske rettigheder forringes ikke af den nedenfor anførte garanti.

### Garantibetingelser

Garantiperioden begynder på købsdatoen. Opbevar venligst kvitteringen et sikkert sted. Den er nødvendig for at kunne dokumentere købet.

Hvis der inden for tre år fra dette produkts købsdato opstår en materiale- eller fabrikationsfejl, vil produktet – efter vores valg – blive repareret eller udskiftet, eller købsprisen vil blive refunderet gratis til dig. Denne garantiydelse forudsætter, at det defekte produkt afleveres, og købsbeviset (kvitteringen) forevises i løbet af fristen på tre år, og at der gives en kort skriftlig beskrivelse af, hvori manglen består, og hvornår den er opstået.

Hvis defekten er dækket af vores garanti, får du et repareret eller et nyt produkt retur. Reparation eller ombytning af produktet udløser ikke en ny garantiperiode.

På batteripakker i X 12 V og X 20 V Team-serien får du 3 års garanti fra købsdatoen.

### Garantiperiode og juridiske mangelkrav

Garantiperioden forlænges ikke, hvis der gøres brug af garantien. Det gælder også for udskiftede og reparerede dele. Skader og mangler, som eventuelt allerede fandtes ved køb, samt manglende dele, skal anmeldes straks efter udpakningen. Når garantiperioden er udløbet, er reparation af skader betalingspligtig.

### Garantiens omfang

Produktet er produceret omhyggeligt efter strenge kvalitetsretningslinjer og testet grundigt inden levering.

Garantien dækker materiale- og fabrikationsfejl. Denne garanti omfatter ikke produktdele, der er udsat for normal slitage og derfor kan betragtes som sliddele, eller skader på skrøbelige dele som f.eks. kontakter eller dele af glas.

Denne garanti bortfalder, hvis produktet er blevet beskadiget, ikke er forskriftsmæssigt anvendt eller vedligeholdt. For at sikre forskriftsmæssig anvendelse af produktet skal alle anvisninger nævnt i betjeningsvejledningen nøje overholdes. Anvendelsesformål og handlinger, som frarådes eller der advares imod i betjeningsvejledningen, skal ubetinget undgås.

Produktet er kun beregnet til privat og ikke til kommercielt brug. Ved misbrug og u hensigtsmæssig brug, anvendelse af vold og ved indgreb, som ikke er foretaget af vores autoriserede serviceafdeling, bortfalder garantien.

### Garantiperioden gælder ikke ved

- Normalt forbrug af batteriets kapacitet
- Erhvervs mæssig anvendelse af produktet
- Beskadigelser eller ændringer på produktet udført af kunden
- Manglende overholdelse af sikkerheds- og vedligeholdelsesforskrifter, betjeningsfejl
- Skader som følge af naturkatastrofer

## Afvikling af garantisager

For at sikre en hurtig behandling af din anmeldelse bør du følge nedenstående anvisninger:

- Ved alle forespørgsler bedes du have kvitteringen og artikelnummeret (IAN) 380747\_2110 klar som dokumentation for købet.
- Artikelnummeret kan du finde på typeskiltet på produktet, som indgravering på produktet, på betjeningsvejledningens forside (nederst til venstre) eller som klæbemærke på bag- eller undersiden af produktet.
- Hvis der opstår funktionsfejl eller øvrige mangler, bedes du først kontakte nedennævnte serviceafdeling **telefonisk** eller **via e-mail**.
- Et produkt, der er registreret som defekt, kan du derefter indsende portofrit til den oplyste serviceadresse med vedlæggelse af købsbevis (kvittering) og en beskrivelse af, hvori manglen består, og hvornår den er opstået.



På [www.lidl-service.com](http://www.lidl-service.com) kan du downloade denne og mange andre manualer, produktvideoer og installationssoftware.

Med denne QR-kode kommer du direkte til Lidl-servicesiden ([www.lidl-service.com](http://www.lidl-service.com)) og kan åbne den ønskede betjeningsvejledning ved indtastning af artikelnummeret (IAN) 380747\_2110.

## ⚠ ADVARSEL!

- Få produktet repareret hos et serviceværksted eller af en elektriker og kun med originale reservedele. Derved garanteres det, at produktets sikkerhed bevares.

## Service

**DK** Service Danmark

Tel.: 32 710005

E-Mail: [kompennass@lidl.dk](mailto:kompennass@lidl.dk)

IAN 380747\_2110

## Importør

Bemærk at den efterfølgende adresse ikke er en serviceadresse. Kontakt først det nævnte servicested.

KOMPERNASS HANDELS GMBH

BURGSTRASSE 21

44867 BOCHUM

TYSKLAND

[www.kompennass.com](http://www.kompennass.com)

## Original overensstemmelseserklæring

Vi, KOMPERNASS HANDELS GMBH, dokumentansvarlig: Semi Uguzlu, BURGSTR. 21, 44867 BOCHUM, TYSKLAND, erklærer hermed, at dette produkt stemmer overens med følgende standarder, standardiserede dokumenter og EU-direktiver:

**Maskindirektivet**  
(2006/42/EC)

**Elektromagnetisk kompatibilitet**  
(2014/30/EU)

**RoHS-direktivet**  
(2011/65/EU)\*

\* Ansvar for udstedelsen af denne overensstemmelseserklæring er udelukkende producentens. Den ovenfor beskrevne genstand i erklæringen opfylder forskrifterne i Europa-Parlamentets og Rådets direktiv 2011/65/EU af 8. juni 2011 om begrænsning af anvendelsen af visse farlige stoffer i elektrisk og elektronisk udstyr.

**Udendørsdirektivet**  
(2005/88/EC); (2000/14/EC)

**Lydeffektniveau LWA**  
Målt: 92,2 dB (A); Garanteret: 95 dB (A)

### Anvendte harmoniserede standarder

EN 62841-1:2015  
EN ISO 11680-1: 2011  
EN 55014-1:2017/A11:2020  
EN 55014-2:2015  
EN IEC 63000:2018

**Type/produktbetegnelse:** Batteridreven stangsav 20 V PAHE 20-Li C3

**Produktionsår:** 01-2022

**Ordrenummer:** IAN 380747\_2110

Bochum, 29.12.2021



Semi Uguzlu  
- Kvalitetschef -

Vi forbeholder os retten til tekniske ændringer med henblik på videreudvikling.

## Bestilling af reservebatteri

Hvis du vil bestille et reservebatteri til produktet, kan du gøre det på internettet på [www.kompernass.com](http://www.kompernass.com) eller pr. telefon.

Denne vare kan være udsolgt i løbet af kort tid på grund af den begrænsede lagerbeholdning.



### BEMÆRK

- ▶ I nogle lande kan bestilling af reservedele ikke foretages online. Kontakt i så fald vores service-hotline.

## Telefonisk bestilling

**DK** Service Danmark Tel.: 32 710005

For at sikre hurtig behandling af din bestilling bedes du have produktets varenummer (IAN 380747\_2110) inden for rækkevidde ved forespørgsler. Varenummeret kan findes på typeskiltet eller på forsiden i denne vejledning.

# Indice

<b>Introduzione</b> .....	<b>200</b>
Uso conforme .....	200
Dotazione .....	200
Materiale in dotazione .....	201
Dati tecnici .....	201
<b>Indicazioni generali di sicurezza per elettrotensili</b> .....	<b>203</b>
1. Sicurezza sul posto di lavoro .....	203
2. Sicurezza elettrica .....	203
3. Sicurezza delle persone .....	203
4. Uso e trattamento dell'elettrotensile .....	204
5. Uso e trattamento dell'utensile a batteria .....	204
6. Assistenza .....	205
Indicazioni relative alla sicurezza specifiche per potatrici ad asta .....	205
Misure di prevenzione contro i contraccolpi .....	206
Altre indicazioni relative alla sicurezza .....	207
Avvertenze di sicurezza per caricabatteria .....	208
Accessori/apparecchi aggiuntivi originali .....	209
<b>Prima della messa in funzione</b> .....	<b>209</b>
Carica del pacco batteria (vedere fig. A) .....	209
Inserimento/rimozione del pacco batteria dall'apparecchio .....	210
Controllo della carica della batteria .....	210
Montaggio e fissaggio della tracolla .....	210
Montaggio di catena della sega e lama .....	210
Messa in tensione e controllo della catena della sega .....	210
Lubrificazione della catena .....	211
Montare la testa di taglio all'asta telescopica .....	211
Affilatura della catena della sega .....	211
<b>Messa in funzione</b> .....	<b>211</b>
Accensione/spengimento .....	211
Controllo automatismo olio .....	212
Regolazione dell'asta telescopica .....	212
Regolazione dell'impugnatura .....	212
Regolazione dell'angolo di taglio .....	212
Tecniche di troncatura .....	212
Lavoro in sicurezza .....	213
<b>Trasporto e conservazione</b> .....	<b>214</b>
<b>Pulizia e manutenzione</b> .....	<b>214</b>
<b>Ricerca degli errori della potatrice ad asta</b> .....	<b>215</b>
<b>Intervallo di manutenzione della potatrice ad asta</b> .....	<b>215</b>
Ordinazione dei pezzi di ricambio .....	215
<b>Smaltimento</b> .....	<b>216</b>
<b>Garanzia della Kompernass Handels GmbH</b> .....	<b>217</b>
<b>Assistenza</b> .....	<b>218</b>
<b>Importatore</b> .....	<b>218</b>
<b>Dichiarazione di conformità originale</b> .....	<b>219</b>
<b>Ordinazione di una batteria di ricambio</b> .....	<b>220</b>
Ordinazione telefonica .....	220

## **POTATORE RICARICABILE 20 V PAHE 20-Li C3**





### **Introduzione**

Congratulazioni per l'acquisto del nuovo apparecchio. È stato scelto un prodotto di alta qualità. Il manuale di istruzioni è parte integrante del presente prodotto. Esso contiene importanti note per la sicurezza, l'uso e lo smaltimento. Prima di utilizzare il prodotto, acquisire dimestichezza con tutte le indicazioni relative ai comandi e alla sicurezza. Utilizzare il prodotto solo come descritto e per i campi d'impiego indicati. In caso di cessione del prodotto a terzi, consegnare anche tutta la relativa documentazione.

### **Uso conforme**

Questo apparecchio è destinato a lavori di potatura degli alberi. Esso non è concepito per lavori impegnativi di taglio, abbattimento di alberi e taglio di materiali come murature, plastica o generi alimentari. Utilizzare l'apparecchio solo nei modi descritti e per i campi di utilizzo indicati. L'apparecchio non è destinato all'uso commerciale. L'apparecchio è destinato all'uso da parte di adulti. Questo apparecchio non è indicato per l'uso da parte di persone (bambini compresi) con limitate capacità fisiche, sensoriali o mentali o prive dell'esperienza e/o della conoscenza necessaria. L'uso dell'apparecchio in caso di pioggia o in ambiente umido è vietato. Evitare l'impiego della potatrice ad asta in presenza di una temperatura ambiente al di sotto di 10 °C. Qualunque altro impiego e qualunque modifica dell'apparecchio sono da considerarsi non conformi alla destinazione e comportano un grave pericolo di infortuni. Il produttore declina ogni responsabilità per i danni derivanti da uso non conforme.

### **Dotazione**

- ❶ Asta telescopica
- ❶<sup>a</sup> Pezzo di raccordo
- ❷ Chiusura rapida per l'asta telescopica
- ❸ Impugnatura
- ❸<sup>a</sup> Vite dell'impugnatura
- ❹ Braccio dell'apparecchio
- ❺ Blocco di accensione
- ❻ Interruttore ON/OFF
- ❼ Impugnatura posteriore
- ❽ Pacco batteria\*
- ❾ Tasto per il livello di carica della batteria 
- ❿ Spia LED della batteria 
- ⓫ Tasto per lo sbloccaggio del pacco batteria
- ⓫<sup>2</sup> Occhiello di trasporto
- ⓫<sup>3</sup> Tasto di sblocco per angolo di taglio
- ⓫<sup>3a</sup> Testa di taglio
- ⓫<sup>4</sup> Finestrino per il controllo del livello dell'olio
- ⓫<sup>5</sup> Battuta della lama
- ⓫<sup>6</sup> Lama
- ⓫<sup>7</sup> Catena della sega
- ⓫<sup>8</sup> Copertura della ruota dentata
- ⓫<sup>9</sup> Anello di messa in tensione della catena
- ⓫<sup>0</sup> Vite di fissaggio
- ⓫<sup>1</sup> Coperchio del serbatoio dell'olio
- ⓫<sup>2</sup> Guida per lama
- ⓫<sup>3</sup> Binario di guida
- ⓫<sup>4</sup> Ruota dentata
- ⓫<sup>5</sup> Oliatore a goccia
- ⓫<sup>6</sup> Caricabatteria rapido\*
- ⓫<sup>7</sup> LED rosso di controllo della carica 
- ⓫<sup>8</sup> LED verde di controllo della carica 
- ⓫<sup>9</sup> Tracolla
- ⓫<sup>0</sup> Guaina di protezione per la lama
- ⓫<sup>1</sup> Olio bio per catene
- ⓫<sup>2</sup> Utensile per il montaggio
- ⓫<sup>3</sup> Supporto di montaggio per l'utensile di montaggio

## Materiale in dotazione

- 1 potatore ricaricabile 20 V
- 1 testa di taglio
- 1 tracolla
- 1 guaina di protezione per la lama
- 1 lama
- 1 catena della sega
- 100 ml di olio bio per catene
- 1 utensile per il montaggio
- 1 manuale di istruzioni per l'uso

## Dati tecnici

### Potatore ricaricabile 20 V PAHE 20-Li C3

Tensione nominale	20 V $\text{---}$ (corrente continua)
Numero di giri max.	2500 $\text{min}^{-1}$
Velocità catena	max. 5 m/s
Peso (senza batteria, attrezzo da taglio e tracolla)	circa 2,6 kg
Volume serbatoio dell'olio	65 $\text{cm}^3$
Lunghezza di taglio	circa 200 mm
Lama	8" AM08-33-507P
Catena della sega	050 33E

### Batteria PAP 20 A3\*

Tipo	IONI DI LITIO
Tensione nominale	20 V $\text{---}$ (corrente continua)
Capacità	4000 mAh/80 Wh
Celle	10

### Caricabatteria rapido PLG 20 A2\*

#### INGRESSO/InPut

Tensione nominale	230-240 V $\sim$ , 50 Hz (corrente alternata)
Assorbimento nominale	85 W
Fusibile (interno)	3,15 A

## USCITA/Output

Tensione nominale	21,5 V $\text{---}$ (corrente continua)
Corrente nominale	3,5 A
Durata del caricamento	circa 80 min
Classe di protezione	II/ (isolamento doppio)

\* BATTERIA E CARICABATTERIA NON COMPRESI NELLA FORNITURA

## Valori di emissione acustica:

Valore di misurazione per rumore rilevato a norma EN 62841-1 e EN ISO 11680-1. Valori tipici del livello di rumore ponderato A dell'elettrotensile nel luogo dell'utilizzo:

Livello di pressione sonora	$L_{pA} = 82,4 \text{ dB (A)}$
Fattore di incertezza	$K_{pA} = 3 \text{ dB}$
Livello di potenza acustica	$L_{WA} = 92,2 \text{ dB (A)}$
Fattore di incertezza	$K_{WA} = 2,35 \text{ dB}$
Livello di potenza sonora garantito	$L_{WA} = 95 \text{ dB (A)}$



## Indossare una protezione acustica!

Valori complessivi di vibrazione (per ogni impugnatura) a norma EN 62841-1 e EN ISO 11680-1:

Vibrazioni all'impugnatura anteriore, Valore di emissione delle vibrazioni	$a_{h,D} = 2,689 \text{ m/s}^2$
Fattore di incertezza	$K = 1,5 \text{ m/s}^2$
Vibrazioni all'impugnatura posteriore, Valore di emissione delle vibrazioni	$a_{h,D} = 2,220 \text{ m/s}^2$
Fattore di incertezza	$K = 1,5 \text{ m/s}^2$

## AVVERTENZA!

- In base all'utilizzo e alle attività da svolgere, il livello di pressione acustica dovrà essere ridotto al punto da non compromettere la salute dell'utilizzatore. Il livello di pressione acustica sul posto di lavoro può superare 80 dB (A). In tal caso l'utilizzatore dovrà adottare delle misure di protezione dal rumore (per es. indossando una protezione acustica).
- Evitare anche rischi da vibrazioni, ad esempio il rischio di sindrome di Raynaud, effettuando pause di lavoro frequenti durante le quali ad esempio l'operatore si strofina le mani!

**NOTA**

- ▶ Il valore complessivo delle vibrazioni e il valore di emissione acustica indicati sono stati misurati secondo un procedimento di prova standardizzato e possono essere usati per il confronto tra due elettrotensili.
- ▶ Il valore complessivo delle vibrazioni e il valore di emissione acustica indicati possono anche essere usati per una stima provvisoria del carico.

**⚠ AVVERTENZA!**

- ▶ Il valore di emissione delle vibrazioni e il valore di emissione acustica possono scostarsi dai valori indicati a seconda del modo in cui l'elettrotensile viene utilizzato e, in particolare, del modo in cui il pezzo viene lavorato.
- ▶ È necessario stabilire misure di sicurezza per la protezione dell'utilizzatore basate sulla stima del carico di vibrazione durante le reali condizioni di utilizzo (occorre in tal senso tenere in considerazione tutte le componenti del ciclo di esercizio, per esempio i tempi nei quali l'elettrotensile è spento e i tempi in cui è acceso ma funziona senza carico).

**Spiegazioni delle targhette di avviso presenti sull'apparecchio:**



Prima della messa in funzione leggere il manuale di istruzioni e le indicazioni!



Indossare guanti protettivi!



Indossare scarpe antinfortistiche!



Indossare una protezione acustica!



Indossare un casco di protezione!



Indossare occhiali di protezione!



Tenere le persone presenti lontane dall'apparecchio!



Vietato! Non utilizzare la sega a catena con una sola mano!



Utilizzare la sega a catena sempre con entrambe le mani!



Attenzione al contraccolpo! Evitare il contatto con la punta della lama!



Proteggere l'apparecchio dalla pioggia o dall'umido!

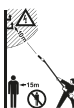

Tenere almeno 10 m di distanza dalle linee elettriche aeree e almeno 15 m dalle altre persone.



Attenzione! Oggetti in caduta, in particolare durante il taglio oltre l'altezza della testa.



Fare attenzione a eventuali oggetti proiettati in aria!



Attenzione! Pericolo di lesioni da lame in movimento.



Indicazione del livello di potenza acustica LWA in dB.



Prima di effettuare interventi di manutenzione, spegnere l'apparecchio e rimuovere la batteria!



Il pieno è sufficiente per circa 15 minuti di funzionamento continuo.



Direzione di movimento della catena della sega!



Coperchio del serbatoio dell'olio

MIN/MAX

Indicazione di livello minimo/massimo del serbatoio dell'olio.



Stringere saldamente!



Allentare!



La direzione della freccia contrasegna la posizione scelta.



Premere in direzione della freccia.



## Indicazioni

### generali di sicurezza per elettrotensili

#### NOTA

- È possibile che alcune norme nazionali contengano restrizioni in merito all'impiego dell'apparecchio.

#### AVVERTENZA!

- Osservare tutte le indicazioni relative alla sicurezza, le istruzioni, le illustrazioni e i dati tecnici di cui è dotato questo elettrotensile. Il mancato rispetto delle seguenti istruzioni può causare scosse elettriche, incendi e/o gravi lesioni.

#### Conservare le indicazioni relative alla sicurezza e le istruzioni per uso futuro.

Il termine "elettrotensile" utilizzato nelle indicazioni relative alla sicurezza si riferisce a elettrotensili collegabili alla rete elettrica (con cavo di rete) o a elettrotensili a batteria (senza cavo di rete).

### 1. Sicurezza sul posto di lavoro

- Mantenere l'area di lavoro pulita e ben illuminata. Il disordine e la scarsa illuminazione dell'area di lavoro potrebbero dare luogo a infortuni.
- Non lavorare con elettrotensili in ambienti a rischio di esplosione, in presenza di liquidi, gas o polveri infiammabili. Gli elettrotensili generano scintille che possono incendiare la polvere o i vapori.
- Tenere lontani i bambini e altre persone durante l'uso dell'elettrotensile. In caso di distrazione, si potrebbe perdere il controllo dell'elettrotensile.

### 2. Sicurezza elettrica

- La spina dell'elettrotensile deve essere idonea all'inserimento nella presa. La spina non deve essere assolutamente modificata. Non utilizzare connettori adattatori con elettrotensili collegati a terra. Le spine non modificate e le prese idonee riducono il rischio di scosse elettriche.

- Evitare il contatto corporeo con superfici collegate a terra, come tubi, termosifoni, fornelli e frigoriferi. Quando il corpo è a diretto contatto col suolo, sussiste un maggiore pericolo di scosse elettriche.
- Tenere gli elettrotensili lontano dalla pioggia o dall'umidità. La penetrazione di acqua in un apparecchio elettrico aumenta il rischio di scosse elettriche.
- Non utilizzare il cavo di allacciamento per scopi non conformi, come ad es. per trasportare l'elettrotensile, per appenderlo o per scollegare la spina dalla presa. Tenere il cavo di allacciamento lontano dal calore, dall'olio, da angoli acuminati o da parti in movimento. Cavi di allacciamento danneggiati o aggrovigliati aumentano il rischio di scosse elettriche.
- Se si lavora all'aperto con un elettrotensile, utilizzare solo prolunghes ammesse anche per uso esterno. L'utilizzo di un cavo di prolunga idoneo all'uso esterno riduce il rischio di scosse elettriche.
- Se è inevitabile l'uso dell'elettrotensile in un ambiente umido, utilizzare un interruttore differenziale. L'uso di un interruttore differenziale evita il rischio di scosse elettriche.

### 3. Sicurezza delle persone

- Prestare attenzione controllando le operazioni in corso e procedendo con cura quando si lavora con un elettrotensile. Non utilizzare l'elettrotensile se non si è concentrati o riposati a sufficienza, o se si è sotto l'influsso di droghe, alcol o farmaci. Un solo momento di disattenzione nell'uso dell'elettrotensile può dare luogo a gravi lesioni.
- Indossare dispositivi di protezione individuali e sempre occhiali di protezione. L'uso di un dispositivo di protezione individuale come mascherina antipolvere, scarpe antiscivolo, casco protettivo o paraorecchi acustici, a seconda dell'uso e dell'impiego dell'elettrotensile, riduce il rischio di lesioni.

- c) Evitare l'accensione involontaria. Accertarsi che l'elettrotensile sia spento prima di collegarlo all'alimentazione e/o alla batteria, sollevarlo o trasportarlo. Se si tiene il dito sull'interruttore mentre si sposta l'elettrotensile o si collega l'elettrotensile alla rete elettrica con l'interruttore su ON, si possono verificare infortuni.
  - d) Rimuovere gli utensili di regolazione o le chiavi per dadi prima di accendere l'elettrotensile. Un utensile o una chiave lasciati in una parte rotante dell'elettrotensile possono provocare lesioni.
  - e) Evitare posture innaturali. Provvedere a una posizione sicura e mantenere sempre l'equilibrio. In tal modo si può controllare meglio l'elettrotensile, soprattutto in situazioni impreviste.
  - f) Indossare un abbigliamento idoneo. Non indossare abiti larghi o gioielli. Tenere lontani i capelli e gli indumenti dalle parti in movimento. Gli abiti larghi e sciolti, i gioielli o i capelli lunghi possono impigliarsi nelle parti mobili.
  - g) Se è possibile montare dispositivi aspirapolvere e aspiratrucioli, occorre collegarli e utilizzarli correttamente. L'uso di un aspiratore per polvere può ridurre i pericoli associati alla polvere.
  - h) Anche se si è acquisita dimestichezza con l'apparecchio usandolo spesso, non sentirsi troppo sicuri e non mancare di rispettare le regole sulla sicurezza nell'uso di elettrotensili. Una piccola disattenzione può dare luogo a gravi lesioni in una frazione di secondo.
- c) Staccare la spina dalla presa di corrente e/o rimuovere la batteria, se sfilabile, prima di eseguire impostazioni sull'apparecchio, sostituire gli utensili o riporre l'elettrotensile. Questa misura precauzionale consente di impedire l'avvio involontario dell'elettrotensile.
  - d) Conservare gli elettrotensili non utilizzati fuori della portata dei bambini. Non consentire l'uso dell'elettrotensile a persone inesperte o che non abbiano letto le presenti istruzioni. Gli elettrotensili sono pericolosi se utilizzati da persone inesperte.
  - e) Trattare gli elettrotensili e gli utensili con cura. Controllare che le parti mobili dell'apparecchio funzionino perfettamente e non si inceppino e che non vi siano elementi rotti o danneggiati al punto da compromettere la funzione dell'elettrotensile. Fare riparare le parti danneggiate prima di utilizzare l'elettrotensile. Molti infortuni derivano da una cattiva manutenzione degli elettrotensili.
  - f) Mantenere gli utensili da taglio ben affilati e puliti. Gli utensili da taglio trattati con cura e con bordi di taglio affilati si inceppano meno spesso e sono più facili da controllare.
  - g) Utilizzare elettrotensili, utensili, ecc. conformi a queste istruzioni. Tenere conto delle condizioni di lavoro e dell'attività da eseguire. L'uso di elettrotensili per applicazioni diverse da quelle previste può dare luogo a situazioni di pericolo.
  - h) Mantenere le impugnature e le superfici di presa asciutte, pulite e prive di olio e grasso. Impugnature e superfici di presa scivolose non consentono un controllo e un utilizzo sicuro dell'elettrotensile in situazioni impreviste.

#### **4. Uso e trattamento dell'elettrotensile**

- a) Non sovraccaricare l'elettrotensile. Utilizzare l'elettrotensile idoneo al proprio lavoro. Con l'elettrotensile adatto si lavora meglio e con maggiore sicurezza nell'intervallo di potenza indicato.
- b) Non utilizzare elettrotensili con interruttore guasto. Un elettrotensile che non si riesce più a spegnere o ad accendere è pericoloso e deve essere riparato.

#### **5. Uso e trattamento dell'utensile a batteria**

- a) Caricare le batterie solo con i caricabatterie che vengono consigliati dal costruttore. Se un caricabatterie adatto a un determinato tipo di batteria viene utilizzato con batterie diverse, vi è pericolo di incendio.

- b) Utilizzare solo le batterie appositamente previste per gli elettroutensili. L'uso di batterie diverse può dare luogo a lesioni e al rischio di incendio.
- c) Tenere la batteria non utilizzata lontano da graffette, monete, chiavi, chiodi, viti o altra minuteria in metallo, poiché tali oggetti potrebbero provocare un cortocircuito fra i contatti. Un cortocircuito fra i contatti della batteria può dare luogo a ustioni o incendio.
- d) In caso di utilizzo errato, potrebbe fuoriuscire del liquido dalla batteria. Evitare il contatto con questo liquido. In caso di contatto accidentale, sciacquare con acqua. Se il liquido entra a contatto con gli occhi, consultare un medico. Il liquido che fuoriesce dalla batteria potrebbe provocare irritazioni cutanee o ustioni.
- e) Non utilizzare una batteria danneggiata o modificata. Batterie danneggiate o modificate possono comportarsi in modo imprevisto e provocare incendio, esplosione o pericolo di lesioni.
- f) Non esporre mai una batteria a fuoco o alte temperature. Fuoco o temperature superiori a 130 °C (265 °F) possono provocare un'esplosione.
- g) Seguire tutte le indicazioni per la carica e non caricare mai la batteria o l'utensile a batteria al di fuori dell'intervallo di temperatura indicato nel presente manuale di istruzioni per l'uso. Un caricamento sbagliato o il caricamento al di fuori dell'intervallo di temperatura consentito potrebbe distruggere la batteria e aumentare il pericolo d'incendio.



**CAUTELA! PERICOLO DI ESPLOSIONE! Non caricare mai batterie non ricaricabili.**



**Proteggere la batteria**

**dal calore, per es. anche da irradiazione solare permanente, fuoco, acqua e umidità.**  
Sussiste il pericolo di esplosione.

## 6. Assistenza

- a) Fare riparare l'elettroutensile solo da personale qualificato specializzato e solo con ricambi originali. In tal modo si garantisce che la sicurezza dell'elettroutensile venga mantenuta.
- b) Non sottoporre mai a manutenzione le batterie danneggiate. Si consiglia di far eseguire la manutenzione delle batterie solo dal produttore o dal centro di assistenza clienti autorizzato.

## Indicazioni relative alla sicurezza specifiche per potatrici ad asta

- Indossare sempre un casco, una protezione acustica e guanti di protezione. Indossare anche occhiali di protezione per proteggere gli occhi da spruzzi di olio o polvere di segatura. Indossare una mascherina contro la polvere.
- Non usare mai l'apparecchio quando ci si trova su una scala.
- Non sporgersi troppo in avanti durante l'uso dell'apparecchio. Assumere sempre una posizione sicura e mantenere sempre l'equilibrio. Utilizzare la tracolla compresa nella dotazione per distribuire uniformemente il peso sul corpo.
- Indossare stivali robusti e antiscivolo.
- Non utilizzare l'apparecchio in caso di pioggia o umidità.
- Non utilizzare l'apparecchio nelle vicinanze di cavi elettrici. Mantenere una distanza di sicurezza di almeno 10 m dalle linee elettriche sopra terra.
- Per evitare lesioni da rami che cadono, non posizionarsi sotto i rami che si desidera tagliare. Per evitare lesioni, fare attenzione ai rami che rimbalzano all'indietro. Lavorare con un angolo di circa 60°.
- Prestare attenzione a un possibile contraccolpo dell'apparecchio.
- Per evitare il pericolo di inciampo, non osservare solo i rami da lavorare, bensì anche il materiale caduto.
- Fare una pausa di almeno un'ora dopo 30 minuti di lavoro.
- Indossare sempre guanti protettivi.

- Coprire il binario di guida e la catena con la guaina di protezione per la lama durante il trasporto e lo stoccaggio.
- Non utilizzare l'apparecchio in ambienti potenzialmente esplosivi, ad es. in prossimità di liquidi, gas o vapori infiammabili. Le scintille generate dalla macchina potrebbero incendiare tali vapori o gas.
- La presa usata deve essere adatta alla spina. Per evitare una scossa elettrica, non apportare mai modifiche alla spina.
- Staccare la spina dalla presa senza tirare il cavo, bensì afferrando la spina stessa. Non utilizzare il cavo per tirare l'apparecchio o trasportarlo. Tenere il cavo lontano dal calore, dall'olio, da bordi affilati o da parti in movimento.
- Al termine dei lavori o durante i lavori di pulizia e manutenzione, rimuovere il pacco batteria dall'apparecchio.
- Evitare l'accensione accidentale dell'apparecchio.
- Per evitare danni e lesioni, gli apparecchi con interruttore difettoso vanno subito riparati.
- Conservare l'apparecchio fuori dalla portata dei bambini. Solo persone che conoscono l'apparecchio e le istruzioni possono usarlo.
- Sottoporre gli elettrodomestici a manutenzione accurata. Controllare che le parti mobili dell'apparecchio funzionino perfettamente e non si inceppino e che non vi siano elementi rotti o danneggiati al punto da compromettere la funzione dell'elettrodomestico. Far riparare le parti danneggiate prima di utilizzare l'apparecchio. Molti infortuni derivano da una cattiva manutenzione degli elettrodomestici.
- Mantenere gli utensili da taglio ben affilati e puliti. Gli utensili da taglio trattati con cura e con taglienti affilati si inceppano meno spesso e sono più facili da controllare.
- Fare eseguire la manutenzione dell'apparecchio da personale qualificato. Utilizzare solo pezzi di ricambio originali consigliati dal produttore.

## Misure di prevenzione contro i contraccolpi

### **⚠ ATTENZIONE AI CONTRACCOLPI!**

- ▶ Durante i lavori fare attenzione ai contraccolpi dell'apparecchio. Sussiste il pericolo di lesioni. Evitare i contraccolpi procedendo con cautela e adottando una corretta tecnica di troncatura.

- Un contatto con la punta del binario in alcuni casi potrebbe causare una reazione inattesa a ritroso, in cui il binario di guida **23** potrebbe scattare verso l'alto e in direzione dell'operatore (v. fig. 1).

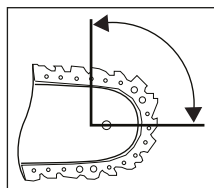

Fig. 1

- Il contraccolpo può verificarsi se la punta del binario di guida **23** tocca un oggetto o se il legno si piega e la catena della sega **17** si incastra nel taglio (vedere fig. 2).

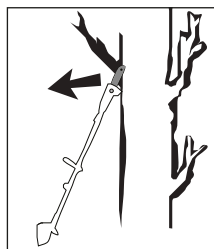

Fig. 2

- Il blocco della catena della sega **17** sul bordo superiore del binario di guida **23** può respingere violentemente la guida in direzione dell'operatore.

- Ciascuna di queste reazioni può causare la perdita di controllo sulla sega, arrecando lesioni eventualmente anche gravi. Non affidarsi esclusivamente ai dispositivi di sicurezza installati nella sega a catena. Come utente di una sega a catena, adottare diverse misure per evitare infortuni e lesioni. Un contraccolpo è la conseguenza di un uso improprio o erraneo dell'elettrotensile. Tale evenienza può essere evitata adottando idonee misure preventive, come descritto di seguito:
- **Sostenere la sega con due mani, con pollice e dita che afferrano le impugnature della sega. Portare corpo e braccia in una posizione atta a resistere alle forze di contraccolpo.** Adottando misure idonee, l'operatore può controllare le forze di contraccolpo. Non lasciare mai libera la sega a catena.
- **Evitare posture innaturali.** In tal modo si evita un contatto accidentale con la punta della guida e si ottiene un controllo migliore della sega in situazioni impreviste.
- **Usare sempre le guide di ricambio e le catene prescritte dal produttore.** Guide e catene di ricambio errate possono causare lo strappo della catena e/o il contraccolpo.
- **Seguire le istruzioni del produttore per l'affilatura e la manutenzione della catena della sega.** I limitatori di profondità troppo bassi aumentano la tendenza al contraccolpo.
- **Non segare con la punta della lama.** Sussiste il pericolo di contraccolpo.
- **Verificare che il terreno sia privo di ostacoli su cui si potrebbe inciampare.**

## Altre indicazioni relative alla sicurezza

### CAUTELA! PERICOLO DI LESIONI!

- ▶ Per evitare lesioni, non afferrare mai l'apparecchio acceso al di sopra dell'impugnatura !
- Durante il funzionamento non devono essere presenti altre persone o animali in un raggio di 15 metri. L'operatore è responsabile nell'area di lavoro nei confronti di terzi.
- Tenere l'apparecchio, l'accessorio da taglio e la guaina di protezione della lama in buono stato per prevenire pericoli di lesioni.
- Prima di ogni utilizzo verificare che il prodotto non presenti parti usurate, allentate o deformate. In tal modo ci si assicura di mantenere la sicurezza dell'apparecchio.
- Sorvegliare i bambini per assicurarsi che non giochino con l'apparecchio.
- Utilizzare l'apparecchio solo se si è certi di avervi dimestichezza.
- Non lavorare con un apparecchio danneggiato, incompleto o modificato senza l'approvazione del produttore. Non utilizzare mai l'apparecchio con dispositivi di protezione difettosi. Non utilizzare l'apparecchio con l'interruttore ON/OFF difettoso. Prima dell'uso verificare lo stato di sicurezza dell'apparecchio, in particolare la lama e la catena. Dopo un'eventuale caduta dell'apparecchio controllare che non presenti danni o difetti significativi.
- Non avviare mai l'apparecchio prima che lama, catena della sega e coperchio della ruota dentata siano correttamente montati.
- Sincerarsi che, all'avvio e durante il lavoro, l'apparecchio non entri in contatto con terra, pietre, cavi o altri corpi estranei. Spegnerlo l'apparecchio prima di riparlo.
- L'apparecchio è predisposto per un utilizzo con due mani. Non lavorare mai con una mano sola.

- Afferrare l'apparecchio solo dalle linguette di presa isolate, in quanto la catena della sega potrebbe entrare a contatto con linee elettriche nascoste. Il contatto della catena della sega con una linea che conduce tensione potrebbe mettere sotto tensione anche le parti di metallo dell'apparecchio e causare così una scossa elettrica.
- Quando si cambia postazione, assicurarsi che l'apparecchio sia spento e il dito non tocchi l'interruttore ON/OFF. Trasportare l'apparecchio con la catena della sega e la lama rivolte all'indietro. Per il trasporto applicare la guaina di protezione della lama.
- Per l'esecuzione di ogni taglio, inserire saldamente la battuta della lama **15** e quindi cominciare il lavoro.
- Prestare la massima attenzione quando si potano piccoli cespugli e rami. I rami sottili potrebbero impigliarsi nella sega e venire scagliati nella direzione dell'utente o fargli perdere l'equilibrio.
- Non tagliare il legno poggiato sul terreno e non cercare di segare le radici sporgenti dal terreno. Evitare in ogni caso che la catena della sega penetri nella terra, altrimenti si smusserà subito.
- Nel tagliare un ramo sottoposto a tensione, fare attenzione a un possibile contraccolpo originato dall'improvvisa assenza di tensione del legno. Sussiste il pericolo di lesioni.
- Se l'accessorio da taglio si impigliasse o incastrasse nei rami, non cercare di liberare l'apparecchio con l'uso della forza. In tal caso spegnere immediatamente l'apparecchio e riaccenderlo solo dopo averlo liberato. Sussiste il pericolo di lesioni!
- Si consiglia di seguire un corso sull'utilizzo e la manutenzione della potatrice ad asta nonché un corso di primo soccorso. In caso di inutilizzo per un periodo prolungato oppure per esercitarsi, si consiglia di iniziare sempre con tagli semplici in pezzi di legno ben fissati al fine di riacquisire dimestichezza con l'apparecchio.

## Avvertenze di sicurezza per caricabatteria

- Questo apparecchio può essere utilizzato da bambini a partire dagli 8 anni di età e da persone con capacità fisiche, sensoriali o mentali ridotte o insufficiente esperienza o conoscenza, solo se sorvegliati o istruiti sull'uso sicuro dell'apparecchio e qualora ne abbiano compreso i pericoli associati. I bambini non devono giocare con l'apparecchio. La pulizia e la manutenzione a cura dell'utente non devono essere eseguite da bambini, a meno che non siano sorvegliati.



Il caricabatteria è indicato solo per l'uso in ambienti interni.

- In caso di danni al cavo di rete dell'apparecchio, farlo sostituire dal produttore, dal servizio di assistenza clienti o da personale altrettanto qualificato per evitare pericoli.

### **⚠ ATTENZIONE!**

- ▶ Il presente caricabatteria è indicato solamente per la ricarica delle seguenti batterie: PAP 20 A1/PAP 20 A2/PAP 20 A3/PAP 20 B1/PAP 20 B3/PAPS 204 A1/PAPS 208 A1.
- ▶ Su [www.lidl.de/akku](http://www.lidl.de/akku) è disponibile un elenco aggiornato di tutte le batterie compatibili.

### **⚠ RISCHI RESIDUI!**

- Anche se si utilizza questo elettrotensile secondo le prescrizioni rimangono comunque dei rischi residui. In relazione alla struttura e al modello di questo elettrotensile, potrebbero verificarsi i seguenti pericoli:
  - a) Lesioni da taglio
  - b) Danni all'udito se non si indossa una protezione acustica adeguata.
  - c) Danni alla salute derivanti dalle vibrazioni a cui sono sottoposti braccio e mano, qualora l'apparecchio venisse utilizzato per un periodo prolungato o non venisse utilizzato correttamente e sottoposto a corretta manutenzione.

### **⚠ AVVERTENZA!**

- Non utilizzare l'apparecchio in caso di danni al cavo, al cavo di alimentazione o alla spina. I cavi di rete danneggiati costituiscono un pericolo di morte da scossa elettrica.

### **Accessori/apparecchi originali**

- Utilizzare solo accessori e apparecchi aggiuntivi indicati nel manuale di istruzioni. L'uso di apparecchi o accessori diversi da quelli indicati nel manuale di istruzioni può comportare il pericolo di lesioni.

### **⚠ AVVERTENZA!**

- Non usare accessori che non siano stati consigliati da PARKSIDE. In caso contrario vi è pericolo di folgorazione o incendio.

## **Prima della messa in funzione**

### **Carica del pacco batteria (vedere fig. A)**

#### **⚠ CAUTELA!**



- ▶ Staccare sempre la spina dalla presa di rete prima di rimuovere o inserire il pacco batteria **8** dal/nel caricabatteria rapido **26**.

#### **NOTA**

- ▶ Non caricare il pacco batteria se la temperatura ambiente è al di sotto di 10 °C o al di sopra di 40 °C. Se si intende conservare la batteria agli ioni di litio per un periodo prolungato, occorre controllarne periodicamente la carica. La carica ottimale è compresa tra il 50% e l'80%. L'ambiente di stoccaggio deve essere fresco e asciutto e avere una temperatura ambiente compresa fra 0 °C e 50 °C.

- ◆ Inserire il pacco batteria **8** nel caricabatteria rapido **26**.
- ◆ Inserire la spina nella presa. Il LED di controllo **27** si accende con luce rossa.
- ◆ Il LED di controllo verde **28** segnala che il processo di carica è concluso e che il pacco batteria **8** è pronto per l'uso.

#### **⚠ ATTENZIONE!**

- ◆ Se il LED di controllo rosso **27**  lampeggia, significa che il pacco batteria **8** è surriscaldato e non può essere caricato.
- ◆ Se i LED di controllo rosso **27**  e verde **28**  lampeggiano contemporaneamente, il pacco batteria **8** è guasto.
- ◆ Introdurre il pacco batteria **8** nell'apparecchio.

## Inserimento/rimozione del pacco batteria dall'apparecchio

### Inserimento del pacco batteria

- ◆ Inserire il pacco batteria **8** in posizione nell'impugnatura posteriore **7**.

### Rimozione del pacco batteria

- ◆ Premere il tasto per lo sbloccaggio **11** e rimuovere il pacco batteria **8**.

## Controllo della carica della batteria

- ◆ Per controllare il livello della batteria, premere il tasto per il livello di carica della batteria **9** . Lo stato della batteria ovvero la carica residua vengono indicati come segue sulla spia LED della batteria **10** :  
ROSSO/ARANCIONE/VERDE = potenza/carica massima  
ROSSO/ARANCIONE = potenza/carica media  
ROSSO = carica debole - caricare la batteria

## Montaggio e fissaggio della tracolla

- ◆ Agganciare la tracolla **25** all'occhiello di trasporto **12**.
- ◆ Adeguare la tracolla **25** alla propria altezza in modo che, quando è agganciata, l'occhiello di trasporto **12** si trovi all'altezza del fianco.
- ◆ Inoltre è possibile regolare l'altezza dell'occhiello di trasporto **12** sul braccio dell'apparecchio **4** dopo aver allentato la vite.

## Montaggio di catena della sega e lama

### AVVERTENZA!

- ▶ Indossare guanti di protezione! Pericolo di lesioni a causa dei denti da taglio affilati!
- ▶ La copertura della ruota dentata **18**, insieme all'anello di messa in tensione della catena **19** e alla vite di fissaggio **20**, non sono montati sull'apparecchio al momento della consegna.
- ▶ Il produttore non prevede l'inversione della lama **16**.
- ▶ Rispettare a ogni montaggio l'indicazione relativa alla direzione di funzionamento della catena sulla lama **16**.

- ◆ Collocare la catena della sega **17** sulla lama **16**. Rispettare la direzione di movimento della catena della sega **17** (vedi Fig. B).
- ◆ Inserire la lama **16** con la scritta rivolta verso l'alto e condurre la catena della sega **17** intorno alla ruota dentata **24**. Il binario di guida **23** si trova sulla guida per lama **22** (vedi Fig. C).
- ◆ Applicare la copertura della ruota dentata **18**.
- ◆ Serrare leggermente la vite di fissaggio **20**.
- ◆ Mettere ora in tensione la catena della sega **17** (v. capitolo Messa in tensione e controllo della catena della sega).
- ◆ Infine, serrare saldamente la vite di fissaggio **20**.

## Messa in tensione e controllo della catena della sega

### AVVERTENZA!

- ▶ Indossare guanti di protezione! Pericolo di lesioni a causa dei denti da taglio affilati!
- ◆ Allentare la vite di fissaggio **20**.
- ◆ Ruotare l'anello di messa in tensione della catena **19** in senso orario per aumentare la tensione.

- ◆ La catena della sega **17** deve poggiare sul lato inferiore della lama.  
Controllare se si riesce a tirare manualmente la catena della sega **17** sopra la lama **16**.
- ◆ Infine, serrare saldamente la vite di fissaggio **20**.

#### NOTA

- ▶ Una catena della sega **17** nuova tende ad allungarsi e deve essere messa in tensione più spesso.

### Lubrificazione della catena

- ◆ Rimuovere il coperchio del serbatoio dell'olio **21**.
- ◆ Riempire il serbatoio dell'olio con circa 65 ml di olio bio per catene **31**.

#### ⚠ AVVERTENZA!

- ▶ Non lavorare mai senza lubrificazione della catena!  
Se la catena della sega **17** scorre a secco, l'accessorio da taglio si danneggia irrimediabilmente in breve tempo. Prima di lavorare controllare sempre la lubrificazione della catena e il livello dell'olio **14** nel serbatoio.

#### NOTA

- ▶ Utilizzare solo olio per seghe a catena. Preferire olio biodegradabile. Non utilizzare olio esausto, olio per motori, ecc.
- ▶ Durante il lavoro controllare se la lubrificazione automatica della catena funziona. Controllare la funzionalità della lubrificazione della catena prima e durante il lavoro.

### Montare la testa di taglio all'asta telescopica

- ◆ Posizionare l'estremità inferiore della testa di taglio **13a** sull'estremità superiore dell'asta telescopica **1** in modo tale che la testa di taglio **13a** possa essere inserita fino all'anello di plastica bianco. Assicurarsi che il perno si inserisca nella scanalatura.
- ◆ Avvitare saldamente il pezzo di raccordo rosso **1a** in direzione del simbolo  sulla testa di taglio **13a**.

### Affilatura della catena della sega

#### NOTA

- ▶ In un kit di affilatura sono riportate informazioni dettagliate sull'affilatura.
- ▶ In alternativa si può usare un affilacatene elettrico seguendo le istruzioni del produttore.
- ▶ In caso di dubbi sull'esecuzione del lavoro, sostituire la catena della sega **17**.

### Messa in funzione

#### NOTA

- ▶ Rispettare la protezione dal rumore e le norme locali. L'uso dell'apparecchio potrebbe essere limitato o vietato in determinati giorni (ad es. domeniche e giorni festivi), in determinati orari della giornata (pausa pranzo, quiete notturna) o in determinate zone (per es. centri termali, cliniche, ecc.).

### Accensione/spengimento

#### Accensione

- ◆ Premere il blocco di accensione **5**, tenerlo premuto e premere l'interruttore ON/OFF **6**.
- ◆ Dopo l'avvio è possibile rilasciare il blocco di accensione **5**.

#### Spegnimento

- ◆ Rilasciare l'interruttore ON/OFF **6**.

## Controllo automatismo olio

Prima dell'inizio dei lavori controllare il livello dell'olio **14** e il relativo automatismo.

- ◆ Accendere l'apparecchio e tenerlo al di sopra di un suolo chiaro. L'apparecchio non deve toccare il pavimento.
- ◆ Se si riscontra una traccia di olio, ciò significa che l'apparecchio funziona perfettamente.
- ◆ Se non vi sono tracce di olio, pulire l'oliatore a goccia **25** o fare riparare l'apparecchio dal nostro servizio di assistenza.
- ◆ Per la pulizia, eliminare i residui dall'oliatore a goccia **25** tramite un pennello o uno straccio.

## Regolazione dell'asta telescopica

L'asta telescopica **1** può essere regolata in continuo tramite la chiusura rapida **2**.

- ◆ Allentare la chiusura rapida **2**  e modificare la lunghezza dell'asta spingendo e tirando.
- ◆ Richiudere la chiusura rapida **2** e fissare in tal modo la lunghezza di lavoro desiderata dell'asta telescopica **1**.
- ◆ Se la vite della chiusura rapida **2** si fosse allentata, serrarla nuovamente con una brugola.

## Regolazione dell'impugnatura

- ◆ Allentare la vite dell'impugnatura **3a** in modo da poter muovere l'impugnatura **3**.
- ◆ Portare l'impugnatura **3** nella posizione desiderata.
- ◆ Riavvitare saldamente la vite dell'impugnatura **3a**.

## Regolazione dell'angolo di taglio

### NOTA

- ▶ È possibile regolare l'angolo di taglio su 3 livelli.
- ◆ Rimuovere il pacco batteria **8** dall'apparecchio.
- ◆ Premere il tasto di sblocco **13**.
- ◆ Inclinare l'unità motore nella posizione desiderata.
- ◆ Rilasciare il tasto di sblocco **13**, l'unità motore si innesta.
- ◆ Reinserrire il pacco batteria **8** nell'apparecchio.

## Tecniche di troncatura

### AVVERTENZA!

- ▶ Fare attenzione al materiale tagliato in caduta.
- ▶ In particolare fare attenzione al pericolo di rimbalzo dei rami.

### NOTA

- ▶ Appoggiare la battuta della lama **15** sul ramo. In questo modo si lavora in modo sicuro e tranquillo.
- ▶ Solo a questo punto si può cominciare a segare.

## Taglio di un ramo piccolo

- ◆ Segare i rami piccoli (Ø 0-8 cm) dall'alto verso il basso (vedere figura).

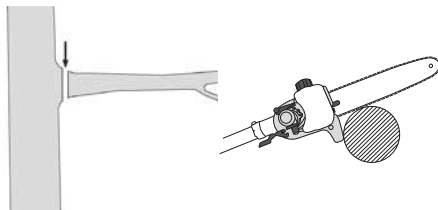

## Taglio di rami più grandi

- ◆ Per i rami di dimensioni maggiori (Ø 8-20 cm), eseguire prima un taglio di scarico **A** (vedere figura).

### NOTA

- ▶ Un taglio a rilievo non deve essere eseguito con una testa di sega angolare. C'è il rischio di un contraccolpo e il dispositivo diventa incontrollabile.
- Il taglio di scarico impedisce anche la sbuccatura della corteccia sul tronco.
- ◆ A questo punto segare dall'alto **B** verso il basso **A**.

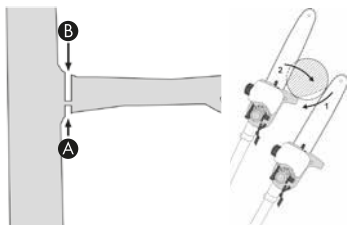

## Taglio dei rami in pezzi

Prima di eseguire il taglio finale, accorciare i rami lunghi e grossi (vedere figura).

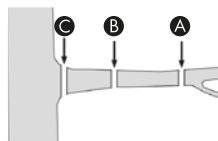

## Lavoro in sicurezza

- Tenere l'apparecchio, l'accessorio da taglio e la guaina di protezione per la lama **30** in buono stato per prevenire lesioni.
- Dopo un'eventuale caduta dell'apparecchio controllare che non presenti danni o difetti significativi.
- Per essere certi di lavorare in sicurezza, mantenere l'angolo di lavoro prescritto di  $60^{\circ} \pm 10^{\circ}$  (vedere figura).

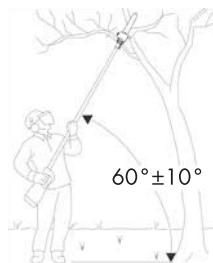

- Non utilizzare l'apparecchio stando in piedi su una scala o su una base instabile.
- Non eseguire mai tagli in modo avventato. Si potrebbe mettere a rischio l'incolumità propria e di terzi.
- Sorvegliare i bambini per assicurarsi che non giochino con l'apparecchio.
- Cambiare periodicamente la posizione di lavoro. L'uso prolungato dell'apparecchio può provocare problemi di circolazione del sangue alle mani a causa delle vibrazioni. Tuttavia, per aumentare la durata di impiego è possibile usare guanti idonei o prolungare le pause regolari. Si ricorda che la predisposizione personale a una cattiva circolazione sanguigna, basse temperature esterne o l'impiego di grandi forze di presa durante il lavoro comportano una riduzione del tempo di utilizzo.

## Trasporto e conservazione

- Per il trasporto fare raffreddare il motore e fissare la macchina per evitare uno spostamento durante il trasporto con un veicolo. In tal modo è possibile prevenire danni e lesioni. Applicare sempre l'apposito dispositivo di protezione durante il trasporto della potatrice.
- Durante il trasporto, utilizzare la guaina di protezione per la lama **30**.
- Verificare che l'apparecchio non si accenda durante il trasporto (vedere figura).

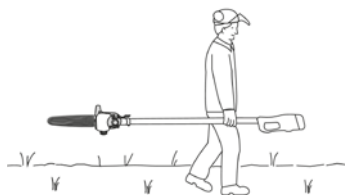

- Pulire l'apparecchio prima di riporlo.
- Custodire l'apparecchio in un luogo asciutto e protetto dal gelo, fuori dalla portata dei bambini.
- Conservare l'apparecchio in piano o assicurarlo da eventuali cadute.
- Svuotare il serbatoio dell'olio. L'olio bio per catene **31** può resinificarsi.
- Per una migliore conservazione dell'utensile per il montaggio **32**, è possibile inserirlo nel supporto di montaggio **33**.

## Pulizia e manutenzione



### AVVERTENZA! PERICOLO DI LESIONI!

**Prima di qualsiasi intervento sull'apparecchio, spegnere l'apparecchio e rimuovere la batteria.**

- Sottoporre l'apparecchio a pulizia e manutenzione dopo ogni utilizzo, in funzione delle condizioni d'uso. Una mancata pulizia dell'apparecchio può causare danni materiali e malfunzionamenti.
- Impedire la penetrazione di liquidi all'interno degli apparecchi.
- Per la pulizia dell'alloggiamento, utilizzare un panno asciutto. Non utilizzare mai benzina, solventi o detergenti in grado di aggredire la plastica.
- Se si intende conservare la batteria agli ioni di litio per un periodo prolungato, occorre controllarne periodicamente la carica. La carica ottimale è compresa tra il 50% e l'80%. Si consiglia di conservare la batteria in un luogo fresco e asciutto.
- La potatrice ad asta deve essere liberata regolarmente dai trucioli. Utilizzare ad esempio una pistola ad aria compressa.
- Una catena della sega **17** nuova tende ad allungarsi e deve essere messa in tensione più spesso.

## Ricerca degli errori della potatrice ad asta

Problema	Possibile causa	Risoluzione degli errori
La catena della sega 17 gira con difficoltà, salta o si è allungata	Tensione catena insufficiente	Controllare la tensione della catena
Nessun progresso nei lavori	La catena della sega 17 è asciutta, surriscaldata o allentata	Rabboccare l'olio o affilare, sostituire o mettere in tensione la catena della sega 17

## Intervalli di manutenzione della potatrice ad asta

I dati qui riportati si riferiscono al normale utilizzo. In caso di condizioni più difficili, come ad esempio un forte sviluppo di polvere e tempi di lavoro più lunghi, ridurre di conseguenza gli intervalli indicati.

		Prima dell'inizio dei lavori	Settimanalmente	In caso di guasto	In caso di danneggiamento	All'occorrenza
Parte apparecchio	Azione					
Lubrificazione della catena	Verificare	X				
Catena della sega 17	Verificare lo stato dell'affilatura	X				
	Controllare la tensione della catena	X				
	Affilare					X
Binario di guida 23	Verificare (usura, danneggiamenti)	X				
	Pulizia		X	X		
	Sbavare		X			
	Sostituire				X	X
Ruota dentata 24	Verificare		X			
	Sostituire					X

## Ordinazione dei pezzi di ricambio

I pezzi di ricambio possono essere ordinati direttamente al centro di assistenza. È indispensabile indicare il tipo di macchina e il numero dell'articolo all'atto dell'ordinazione.

### NOTA

- I pezzi di ricambio non indicati (come ad es. batterie, interruttori) possono essere ordinati tramite il nostro call center.

## Smaltimento



### Non smaltire gli elettrodomestici assieme ai normali rifiuti domestici!

Il simbolo del bidone dei rifiuti barrato, raffigurato lateralmente, indica che l'apparecchio è soggetto alla Direttiva 2012/19/EU. Tale direttiva prescrive che, al termine della sua vita utile, l'apparecchio non venga smaltito assieme ai normali rifiuti domestici, bensì conferito in appositi centri di raccolta, centri di riciclaggio o aziende di smaltimento.

**Lo smaltimento è gratuito per l'utente. Rispettare l'ambiente e smaltire l'apparecchio in modo conforme alle direttive pertinenti.**



Per lo smaltimento del prodotto una volta che ha terminato la sua funzione, informarsi presso l'amministrazione comunale.



Li-ion

### Non smaltire le batterie assieme ai normali rifiuti domestici!

Le batterie difettose o esauste devono essere riciclate in base alla direttiva 2006/66/EC. Le pile/batterie vanno trattate come rifiuti speciali e devono essere smaltite nel rispetto dell'ambiente attraverso i punti di raccolta competenti (rivenditori, negozi specializzati, enti pubblici comunali, aziende di smaltimento professionali). Le pile/batterie possono contenere metalli pesanti tossici.

Pertanto non smaltire le pile/batterie assieme ai normali rifiuti domestici, bensì conferirle ad una raccolta differenziata. Restituire le pile/batterie solo se scariche.



L'imballaggio è costituito da materiali ecocompatibili che possono essere smaltiti tramite gli appositi centri di raccolta e riciclaggio.



Smaltire l'imballaggio conformemente alle norme di tutela ambientale. Tenere conto dei codici presenti sui vari materiali di imballaggio ed eventualmente separare i materiali effettuando una raccolta differenziata. I materiali di imballaggio presentano codici costituiti da abbreviazioni (a) e numeri (b) con il seguente significato: 1-7: materie plastiche, 20-22: carta e cartone, 80-98: materiali compositi.



Il prodotto è riciclabile, soggetto ad una responsabilità estesa del produttore e va differenziato.

Smaltire le sostanze lubrificanti e gli agenti di pulizia conformemente alle norme di tutela ambientale. Rispettare le norme di legge.

- Conferire i residui delle sostanze lubrificanti agli appositi centri di smaltimento. Impedire che le sostanze lubrificanti penetrino nella canalizzazione o nei corsi d'acqua. Impedire l'infiltrazione nel sottosuolo/terreno. Assicurarsi di avere una base adeguata. Effettuare lo smaltimento attenendosi alle leggi vigenti.
- Conferire il materiale di manutenzione contaminato e i mezzi di esercizio ad un apposito centro di raccolta.

## Garanzia della Kompernass Handels GmbH

Egregio Cliente,

Questo apparecchio ha una garanzia di 3 anni dalla data di acquisto. Qualora questo prodotto presentasse vizi, Le spettano diritti legali nei confronti del venditore del prodotto. La garanzia qui di seguito descritta non costituisce alcun limite a tali diritti legali.

### Condizioni di garanzia

Il periodo di garanzia decorre dalla data di acquisto. Si prega di conservare bene lo scontrino di cassa. Quest'ultimo è necessario come prova d'acquisto.

Qualora entro tre anni a partire dalla data d'acquisto del prodotto si presentasse un difetto del materiale o di fabbricazione, provvederemo a nostra discrezione a riparare o a sostituire gratuitamente il prodotto oppure a rimborsare il prezzo d'acquisto. Questa prestazione di garanzia ha come presupposto che l'apparecchio guasto e la prova d'acquisto (scontrino di cassa) vengano presentati entro il termine di tre anni e che si descriva per iscritto in cosa consiste il difetto e quando si è evidenziato.

Se il vizio rientra nell'ambito della nostra garanzia, il Suo prodotto verrà riparato o sostituito da uno nuovo. Con la riparazione o la sostituzione del prodotto non decorre un nuovo periodo di garanzia.

I pacchi batteria della serie X 12 V e X 20 V Team hanno una garanzia di 3 anni dalla data di acquisto.

### Periodo di garanzia e diritti legali di rivendicazione di vizi

Il periodo di garanzia non viene prolungato da interventi in garanzia. Ciò vale anche per le parti sostituite e riparate. Danni e vizi eventualmente già presenti al momento dell'acquisto devono venire segnalati immediatamente dopo che l'apparecchio è stato disimballato. Le riparazioni eseguite dopo la scadenza del periodo di garanzia sono a pagamento.

### Ambito della garanzia

L'apparecchio è stato prodotto con cura secondo severe direttive qualitative e debitamente collaudato prima della consegna.

La prestazione in garanzia vale per difetti del materiale o di fabbricazione. Questa garanzia non si estende a componenti del prodotto esposti a normale logorio, che possono pertanto essere considerati come componenti soggetti a usura o a danni che si verificano su componenti delicati, come ad es. interruttori o parti realizzate in vetro.

Questa garanzia decade se il prodotto è stato danneggiato oppure utilizzato o sottoposto a interventi di manutenzione in modo non conforme. Per un utilizzo adeguato del prodotto si devono rigorosamente rispettare tutte le istruzioni espresse nel manuale di istruzioni per l'uso. Si devono assolutamente evitare modalità di utilizzo e azioni che il manuale di istruzioni per l'uso sconsiglia o da cui esso mette in guardia.

Il prodotto è destinato esclusivamente all'uso domestico e non a quello commerciale. La garanzia decade in caso di impiego improprio o manomissione, uso della forza e interventi non eseguiti dalla nostra filiale di assistenza autorizzata.

### Il periodo di garanzia non si applica nei seguenti casi

- normale usura della capacità della batteria
- uso commerciale del prodotto
- danneggiamento o modifica del prodotto da parte del cliente
- mancata osservanza delle prescrizioni di sicurezza e manutenzione, errori di utilizzo
- danni derivanti da eventi naturali

## Trattamento dei casi di garanzia

Per garantire una rapida evasione della Sua richiesta, La preghiamo di seguire le seguenti istruzioni:

- Tenga a portata di mano per qualsiasi richiesta lo scontrino di cassa e il codice dell'articolo (IAN) 380747\_2110 come prova di acquisto.
- Il codice dell'articolo è riportato sulla targhetta identificativa o su un'incisione presenti sul prodotto, sul frontespizio del manuale di istruzioni (in basso a sinistra) o su un adesivo applicato alla parte posteriore o inferiore del prodotto.
- Qualora si presentassero malfunzionamenti o altri tipi di vizi, contatti innanzitutto il reparto assistenza clienti qui di seguito indicato **telefonicamente** o via **e-mail**.
- Una volta che il prodotto è stato registrato come difettoso, lo può poi spedire a nostro carico, provvedendo ad allegare la prova di acquisto (scontrino di cassa), una descrizione del vizio e l'indicazione della data in cui si è presentato, all'indirizzo del servizio di assistenza clienti che Le è stato comunicato.



Sul sito [www.lidl-service.com](http://www.lidl-service.com) è possibile scaricare questo e molti altri manuali di istruzioni, filmati sui prodotti e software d'installazione.

Con questo codice QR si giunge direttamente al sito dell'assistenza clienti Lidl ([www.lidl-service.com](http://www.lidl-service.com)) e con la digitazione del codice articolo (IAN) 380747\_2110 si può aprire il manuale di istruzioni di proprio interesse.

## AVVERTENZA!

- Far riparare gli apparecchi dal centro di assistenza o da un elettricista specializzato e solo con pezzi di ricambio originali. In tal modo si garantisce il mantenimento della sicurezza dell'apparecchio.

## Assistenza

**IT** Assistenza Italia  
Tel.: 02 36003201  
E-Mail: [kompernass@lidl.it](mailto:kompernass@lidl.it)

**IAN 380747\_2110**

## Importatore

Badi che il seguente indirizzo non è quello del servizio di assistenza clienti. Contatti innanzitutto il servizio di assistenza clienti indicato.

KOMPERNASS HANDELS GMBH  
BURGSTRASSE 21  
44867 BOCHUM  
GERMANIA  
[www.kompernass.com](http://www.kompernass.com)

## Dichiarazione di conformità originale

La Società KOMPERNASS HANDELS GMBH, responsabile della documentazione: nella persona del Sig. Semi Uguzlu, BURGSTR. 21, 44867 BOCHUM, GERMANIA, dichiara con la presente che questo prodotto è conforme alle seguenti norme, documenti normativi e Direttive CE:

**Direttiva macchine** (2006/42/EC)

**Compatibilità elettromagnetica** (2014/30/EU)

**Direttiva RoHS** (2011/65/EU)\*

\* Il produttore è il responsabile esclusivo del rilascio di questa dichiarazione di conformità. L'oggetto della dichiarazione sopra descritto soddisfa le prescrizioni della Direttiva 2011/65/EU del Parlamento Europeo e del Consiglio Europeo dell'8 giugno 2011 sulla restrizione dell'uso di determinate sostanze pericolose nelle apparecchiature elettriche ed elettroniche.

**Direttiva Outdoor**

(2005/88/CE); (2000/14/CE)

**Livello di potenza sonora LWA**

Misurato: 92,2 dB (A); Garantito: 92 dB (A)

**Norme armonizzate utilizzate**

EN 62841-1:2015

EN ISO 11680-1: 2011

EN 55014-1:2017/A11:2020

EN 55014-2:2015

EN IEC 63000:2018

**Tipo/denominazione dell'apparecchio:** Potatore ricaricabile 20 V PAHE 20-Li C3

**Anno di produzione:** 01-2022

**Numero di commessa:** IAN 380747\_2110

Bochum, 29/12/2021

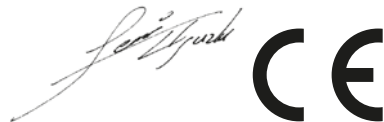

Semi Uguzlu

- Direttore qualità -

Con riserva di modifiche tecniche volte al miglioramento del prodotto.

## Ordinazione di una batteria di ricambio

Se si desidera ordinare una batteria di ricambio per il proprio apparecchio, lo si può fare comodamente via Internet sul sito [www.kompernass.com](http://www.kompernass.com) o telefonicamente.

Dato che le scorte sono limitate questo articolo potrebbe esaurirsi entro breve tempo.



### NOTA

- In alcuni paesi non è possibile ordinare online i pezzi di ricambio. In questo caso contattare la linea diretta di assistenza.

## Ordinazione telefonica

**IT Assistenza Italia** Tel.: 02 36003201

Per garantire un'evasione rapida dell'ordine, tenere a portata di mano il codice articolo (IAN 380747\_2110) dell'apparecchio. Il codice dell'articolo è indicato sulla targhetta identificativa nonché sulla pagina di copertina del presente manuale.

# Tartalomjegyzék

<b>Bevezető</b> .....	<b>222</b>
Rendeltetésszerű használat .....	222
Felszereltség .....	222
A csomag tartalma .....	223
Műszaki adatok .....	223
<b>Elektromos kéziszerszámokra vonatkozó általános biztonsági utasítások</b> .....	<b>225</b>
1. Munkahelyi biztonság .....	225
2. Elektromos biztonság .....	225
3. Személyi biztonság .....	226
4. Az elektromos kéziszerszám használata és kezelése .....	226
5. Az akkumulátoros kéziszerszám használata és kezelése .....	227
6. Szerviz .....	227
Teleszkópos ágvágókra vonatkozó készülékspecifikus biztonsági utasítások .....	227
Óvintézkedések visszaütéssel szemben .....	228
További biztonsági utasítások .....	229
Töltőkre vonatkozó biztonsági utasítások .....	230
Eredeti tartozékok/kiegészítő eszközök .....	231
<b>Üzembe helyezés előtt</b> .....	<b>231</b>
Akkumulátor-telep töltése (lásd A ábra) .....	231
Akkumulátor-telep behelyezése/kivétele .....	232
Akkumulátor állapotának ellenőrzése .....	232
Vállheveder rögzítése/felszerelése .....	232
Fűrészlánc és láncvezető lap felszerelése .....	232
Fűrészlánc megfeszítése és ellenőrzése .....	232
Lánckenés .....	233
A motorfej felszerelése a teleszkópos nyélre .....	233
Fűrészlánc élezése .....	233
<b>Üzembe helyezés</b> .....	<b>233</b>
Be-, kikapcsolás .....	233
Olajozó automatika ellenőrzése .....	234
Teleszkópos nyél beállítása .....	234
Markolat beállítása .....	234
Vágási szög beállítása .....	234
Fűrészelési technikák .....	234
Biztonságos munkavégzés .....	235
<b>Szállítás és tárolás</b> .....	<b>236</b>
<b>Tisztítás és karbantartás</b> .....	<b>236</b>
<b>Teleszkópos ágvágó - hibakeresés</b> .....	<b>237</b>
<b>Teleszkópos ágvágó - karbantartási időközök</b> .....	<b>237</b>
Alkatrészek rendelése .....	237
<b>Ártalmatlanítás</b> .....	<b>238</b>
<b>A Kompernass Handels GmbH garanciája</b> .....	<b>239</b>
<b>Szerviz</b> .....	<b>240</b>
<b>Gyártja</b> .....	<b>240</b>
<b>Eredeti megfelelőségi nyilatkozat</b> .....	<b>241</b>
<b>Pótakkumulátor rendelés</b> .....	<b>242</b>
Telefonos rendelés .....	242

## AKKUS ÁGVÁGÓ 20 V PAHE 20-Li C3





### Bevezető

Gratulálunk új készüléke megvásárlásához. Vásárlásával kiváló minőségű termék mellett döntött. A használati útmutató a termék része. Fontos tudnivalókat tartalmaz a biztonságra, használatra és ártalmatlanításra vonatkozóan. A termék használata előtt ismerkedjen meg valamennyi használati és biztonsági utasítással. A terméket csak a leírtak szerint és a megadott célokra használja. A termék harmadik személynek történő továbbadása esetén adja át a készülékhez tartozó valamennyi leírást is.

### Rendeltetésszerű használat

Ez a készülék fák gallyazásához készült. Nem használható nagyobb fűrészelési munkákhoz, fa kivágásához és például falazat, műanyag vagy élelmiszer és ehhez hasonló anyagok vágására. A készüléket csak a leírtak szerint és a megadott alkalmazási területeken használja. A készülék nem alkalmas ipari használatra. A készüléket csak felnőttek használhatják. A készüléket nem használhatják csökkent fizikai, érzékszervi vagy szellemi képességű, illetve tapasztalattal és/vagy tudással nem rendelkező személyek (és gyermekek). Tilos a készüléket esőben vagy nedves környezetben használni. Ne használja a teleszkópos ágvágót 10 °C alatti környezeti hőmérsékleten. A készülék minden más használata vagy módosítása nem rendeltetésszerűnek minősül és jelentős balesetveszélyt okozhat. A nem rendeltetésszerű használatból eredő károkért a gyártó nem vállal felelősséget.

### Felszereltség

- 1 teleszkópos nyél
- 1a összekötő elem
- 2 gyorszár a teleszkópos nyélhez
- 3 markolat
- 3a a markolat csavarja
- 4 készülékszár
- 5 kapcsolózár
- 6 be-, kikapcsoló
- 7 hátsó markolat
- 8 akkumulátor-telep\*
- 9 akkumulátor-állapotjelző gomb 
- 10 akkumulátor-kijelző LED 
- 11 gomb az akkumulátor-telep kireteszeléséhez
- 12 tartószem
- 13 kireteszelő gomb a vágási szöghöz
- 13a fűrészfej
- 14 olajsint-kémlelő ablak
- 15 karmos ütköző
- 16 láncvezető lap
- 17 fűrészlánc
- 18 lánckerék védőburkolat
- 19 láncfesztítő gyűrű
- 20 rögzítőcsavar
- 21 olajtartály-fedél
- 22 láncvezető
- 23 vezetősín
- 24 lánckerék
- 25 cseppolajozó
- 26 gyorsító\* 
- 27 piros töltésjelző LED 
- 28 zöld töltésjelző LED 
- 29 vállheveder
- 30 láncvezető lap védőtok
- 31 bio-láncolaj
- 32 szerelőszerszám
- 33 szerelőszerszám tartó

## A csomag tartalma

- 1 akkus ágvágó 20 V
- 1 fűrészfej
- 1 vállheveder
- 1 láncvezető lap védőtok
- 1 láncvezető lap
- 1 fűrészlánc
- 100 ml bio-láncolaj
- 1 szerelőszerszám
- 1 használati útmutató

## Műszaki adatok

### Akkus ágvágó 20 V PAHE 20-Li C3

Névleges feszültség	20 V $\equiv$ (egyenáram)
Max. fordulatszám	2500 min <sup>-1</sup>
Láncsebesség	max. 5 m/s
Súly (akkumulátor, vágószerszám és tartóheveder nélkül)	kb. 2,6 kg
Olajtartály térfogata	65 cm <sup>3</sup>
Vágáshossz	kb. 200 mm
Láncvezető lap	8" AM08-33-507P
Fűrészlánc	050 33E

### Akkumulátor PAP 20 A3\*

Típus	LÍTIUM-ION
Névleges feszültség	20 V $\equiv$ (egyenáram)
Kapacitás	4000 mAh/80 Wh
Cellaszám	10

### Akkumulátoros gyorstöltő PLG 20 A2\*

#### BEMENET/Input

Névleges feszültség	230–240 V ~, 50 Hz (váltóáram)
Névleges teljesítményfelvétel	85 W
Biztosíték (belső)	3,15 A

#### KIMENET/Output

Névleges feszültség	21,5 V $\equiv$ (egyenáram)
Névleges áramerősség	3,5 A
Töltési idő	kb. 80 perc
Védelmi osztály	II/ (dupla szigetelés)

\* AZ AKKUMULÁTORT ÉS A TÖLTŐT A CSOMAG NEM TARTALMAZZA

## Zajkibocsátási értékek

A zaj mért értéke az EN 62841-1 és EN ISO 11680-1 szabvány alapján került meghatározásra. Az elektromos kéziszerszám A-súlyozott zajszintjének jellemző értéke:

Hangnyomásszint	$L_{pA} = 82,4$ dB (A)
Bizonytalansági érték	$K_{pA} = 3$ dB
Hangerőszint	$L_{WA} = 92,2$ dB (A)
Bizonytalansági érték	$K_{WA} = 2,35$ dB
Garantált hangteljesítményszint	$L_{WA} = 95$ dB (A)



## Viseljen hallásvédőt!

Az együttes rezgésértékek (minden markolatra) az EN 62841-1 és EN ISO 11680-1 szerint meghatározva:

Rezgés az első fogantyúnál	
Rezgés kibocsátási érték	$a_{h,D} = 2,689$ m/s <sup>2</sup>
Bizonytalansági érték	$K = 1,5$ m/s <sup>2</sup>
Rezgés a hátsó fogantyúnál	
Rezgés kibocsátási érték	$a_{h,D} = 2,220$ m/s <sup>2</sup>
Bizonytalansági érték	$K = 1,5$ m/s <sup>2</sup>

## FIGYELMEZTÉS!

- A hangnyomásszintet a használattól és a végrehajtandó tevékenységektől függően addig kell csökkenteni, amíg az nem befolyásolja a kezelő személy egészségét. A munkahelyi hangnyomásszint túllépheti a 80 dB (A) értéket. Ebben az esetben a kezelő személynek zaj elleni védőintézkedéseket kell tennie (pl. hallásvédő viselése).
- Csökkentse a rezgés okozta kockázatokat is, pl. a fehér ujj betegség kockázatát, gyakori szünetek beiktatásával, amelyek során pl. dörzsölje össze a tenyerét!

**MEGJEGYZÉS**

- ▶ A megadott rezgés-kibocsátási értékek és a megadott zajkibocsátási értékek szabványos mérési eljárással lettek meghatározva és felhasználhatók az elektromos szerszámok egymással való összehasonlítására.
- ▶ A megadott rezgés összértékek és zajkibocsátási szintek a terhelés előzetes megbecsüléséhez is felhasználhatók.

**⚠ FIGYELMEZTETÉS!**

- ▶ A rezgés-kibocsátási érték és zajkibocsátási szint az elektromos kéziszerszám tényleges használata során a megadott értékektől eltérhet annak függvényében, hogy miként és hogyan használja az elektromos készüléket, és különösen, hogy milyen fajta munkadarabon dolgozik.
- ▶ Biztonsági intézkedéseket kell meghatározni a kezelő védelmére a tényleges használati körülmények között fellépő rezgésterhelés becslése alapján (ennek során a működési ciklus minden részét figyelembe kell venni, például amikor az elektromos kéziszerszám ki van kapcsolva, és amikor bár be van kapcsolva, de terhelés nélkül működik).

A készüléken lévő tájékoztató jelzések magyarázata



**Üzembe helyezés előtt olvassa el a használati útmutatót és az utasításokat!**



**Viseljen védőkesztyűt!**



**Viseljen biztonsági lábbelit!**



**Viseljen hallásvédőt!**



**Viseljen védősisakot!**



**Viseljen védőszemüveget!**



**Ne engedjen személyeket a készülék közelébe!**



**Tilos! Ne használja a készüléket egy kézzel!**



**Csak két kézzel használja a készüléket!**



**Vigyázzon a visszaütésre! Ne érjen hozzá semmihez a lánvezető lap csúcsával!**



**Védje a készüléket esőtől vagy nedvességtől!**

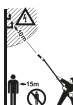

**Áramütés okozta életveszély! Tartson legalább 10 méter távolságot a földfelszín feletti vezetékektől és legalább 15 métert más személyektől.**



**Figyelem! Lehulló tárgy, különösen fejmagasság feletti vágás esetén!**



**Ügyeljen a kirepülő részekre!**



**Figyelem! Működő kések miatti sérülésveszély!**



**LWA zajszint-információ dB-ben!**



**Karbantartás előtt állítsa le a készüléket és távolítsa el az akkumulátort!**



**Egy tele üzemanyagtartály kb. 15 perces folyamatos működtetésre elegendő!**



**A fűrészlánc mozgásiránya!**



**Olajtartály-fedél**

MIN/MAX

**Az olajtartály minimális/ maximális töltésszintjének kijelzése**



**Húzza meg!**



Lazítsa meg!



A nyíl iránya a kiválasztott pozíciót jelöli.



Nyomja meg a nyíl irányába.



## Elektromos kéziszerszámokra vonatkozó általános biztonsági utasítások

### TUDNIVALÓ

- ▶ Nemzeti előírások adott esetben korlátozhatják a készülék használatát.

### ⚠ FIGYELMEZTETÉS!

- ▶ Tanulmányozza az elektromos kéziszerszámhoz tartozó összes biztonsági figyelmeztetést, utasítást, ábrát és műszaki adatot. Az alábbi utasítások figyelmen kívül hagyása áramütést, tüzet és/vagy súlyos sérüléseket okozhat.

### Őrizze meg az összes biztonsági előírást és utasítást későbbi használatra.

A biztonsági előírásokban használt „elektromos kéziszerszám” kifejezés hálózatról (hálózati vezetéken át) üzemeltetett elektromos kéziszerszámokra vagy akkumulátoros elektromos kéziszerszámokra (hálózati vezetékek nélkül) vonatkozik.

## 1. Munkahelyi biztonság

- Tartsa tisztán és jól megvilágítva a munkaterületét. A rendtelenség és a rosszul megvilágított munkaterület balesetet okozhat.
- Ne dolgozzon az elektromos kéziszerszámmal olyan robbanásveszélyes környezetben, ahol gyúlékony folyadékok, gázok vagy porok vannak. Az elektromos kéziszerszámok szikráznak, a szikra pedig meggyújthatja a port vagy gőzöket.
- Az elektromos kéziszerszám használata közben ne engedjen közel gyermekeket és más személyeket. Ha elterelik a figyelmét, elveszítheti uralmát az elektromos kéziszerszám felett.

## 2. Elektromos biztonság

- Az elektromos kéziszerszám csatlakozódugójának illeszkednie kell a csatlakozóaljzatba. A csatlakozót semmilyen módon nem szabad megváltoztatni.  
A földelt elektromos kéziszerszámokat ne használja adapterrel. A nem módosított csatlakozó és a megfelelő csatlakozóaljzat használata csökkenti az áramütés veszélyét.
- Ügyeljen arra, hogy teste ne érintkezzen földelt felülettel, mint például csővezeték, fűtőtest, tűzhely vagy hűtőszekrény felületével. Az áramütés kockázata nagyobb, ha a teste földelve van.
- Óvja az elektromos kéziszerszámot esőtől vagy nedves környezettől. Növeli az áramütés kockázatát, ha víz kerül az elektromos kéziszerszámba.
- Ne használja a csatlakozóvezetékét rendeltetésellenes célra, ne hordozza és ne akassza fel az elektromos kéziszerszámot a kábelnél fogva és ne a vezetéknel fogva húzza ki a csatlakozódugót az aljzatból. Tartsa távol a csatlakozóvezetékét hőtől, olajtól, éles szegélyektől vagy mozgó alkatrészekről. A sérült vagy összezsavarodott csatlakozóvezeték növeli az áramütés kockázatát.
- Ha a szabadban dolgozik az elektromos kéziszerszámmal, akkor csak olyan hosszabbító vezetékeket használjon, ami kültéren is engedélyezett. A kültéri használatra alkalmas hosszabbító kábellel csökkentheti az áramütés veszélyét.
- Ha az elektromos kéziszerszám nedves helyen történő használata elkerülhetetlen, akkor használjon hibaáram védőkapcsolót. A hibaáram védőkapcsoló használata csökkenti az áramütés veszélyének kockázatát.

### 3. Személyi biztonság

- a) Legyen figyelmes, ügyeljen arra, amit csinál és megfontoltan végezze a munkát az elektromos kéziszerszámmal. Ne használjon elektromos kéziszerszámot, ha fáradt, vagy ha kábítószert, alkoholt vagy gyógyszert használ. Az elektromos kéziszerszám használatakor már egy pillanatnyi figyelmetlenség is komoly sérüléseket okozhat.
- b) Viseljen egyéni védőeszközt és mindig vegyen fel védőszemüveget. Az elektromos kéziszerszám jellegének és alkalmazásának megfelelő egyéni védőeszköz, például pormaszok, csúszásmentes biztonsági cipő, védősisak vagy fülvédő csökkenti a személyi sérülések veszélyét.
- c) Előzze meg a készülék véletlenszerű bekapcsolását. Győződjön meg arról, hogy az elektromos kéziszerszám ki van kapcsolva, mielőtt a villamos hálózatra és/vagy az akkumulátorra csatlakoztatja, illetve kézbe veszi vagy viszi. Balesetet okozhat, ha az elektromos kéziszerszám hordozása közben az ujjá a kapcsolón van vagy az elektromos kéziszerszám már bekapcsolt állapotban van, amikor csatlakoztatja az áramellátásra.
- d) Távolítsa el a beállításhoz használt szerszámokat vagy csavarkulcsokat az elektromos kéziszerszám bekapcsolása előtt. Az elektromos kéziszerszám forgó részében maradt szerszám vagy kulcs balesetet okozhat.
- e) Kerülje a normálistól eltérő testtartást. Vegyen fel biztonságos álló helyzetet és tartsa meg folyamatosan az egyensúlyát. Ily módon váratlan helyzetekben is jobban úrrá tud lenni az elektromos kéziszerszámon.
- f) Viseljen alkalmas ruházatot. Ne viseljen bő ruházatot vagy ékszert. Tartsa távol a haját és ruháját a mozgó részekről. A laza ruházat, az ékszer vagy a hosszú haj beleakadhat a mozgó részekbe.
- g) Amennyiben a készülékhez porszivó és porgyűjtő berendezés is szerelhető, akkor ezeket csatlakoztatni és megfelelően használni kell. A porszivó alkalmazása csökkentheti a por általi veszélyeztetést.

- h) Ne gondolja, hogy biztonságban van és ne hagyja figyelmen kívül az elektromos kéziszerszámokra vonatkozó biztonsági előírásokat akkor sem, ha többszöri használat után jól ismeri az elektromos kéziszerszám használatát. A figyelmetlen használat a másodperc töredéke alatt súlyos sérüléseket okozhat.

### 4. Az elektromos kéziszerszám használata és kezelése

- a) Ne terhelje túl az elektromos kéziszerszámot. A munkájának megfelelő elektromos kéziszerszámot használja. A megfelelő elektromos kéziszerszámmal jobban és biztonságosabban tud dolgozni a megadott teljesítmény-tartományban.
- b) Ne használjon olyan elektromos kéziszerszámot, amelynek hibás a kapcsolója. Ha az elektromos kéziszerszámot már nem lehet be- és kikapcsolni, akkor a használata veszélyes és meg kell javíttatni.
- c) Húzza ki a hálózati csatlakozódugót a csatlakozóaljzatból és/vagy távolítsa el a lehető leggyorsabban az akkumulátort, mielőtt beállításokat végez a készüléken, betétszerszámokat cserél vagy az elektromos kéziszerszámot elteszi. Ezzel a megelőző biztonsági intézkedéssel megakadályozható az elektromos kéziszerszám véletlen bekapcsolása.
- d) A nem használt elektromos kéziszerszámot gyermekektől elzárva tárolja. Ne engedje, hogy olyan személyek használják az elektromos kéziszerszámot, akik nem ismerik annak használatát vagy nem olvasták az erre vonatkozó utasításokat. Az elektromos kéziszerszámok veszélyesek, ha tapasztalatlan személyek használják azokat.
- e) Gondosan ápolja az elektromos kéziszerszámokat és a betétszerszámokat. Ellenőrizze, hogy a mozgó részek tökéletesen működnek és nincsenek beszorulva, részei nincsenek eltörve vagy olyanyra megsérülve, hogy az befolyásolná az elektromos kéziszerszám működését. Az elektromos kéziszerszám használata előtt javíttassa meg a sérült részeket. Sok balesetet a rosszul karbantartott elektromos kéziszerszámok okoznak.

- f) A vágószerszámokat tartsa mindig élesen és tisztán. A gondosan karbantartott éles vágóeszközök kisebb valószínűséggel szorulnak be és könnyebben irányíthatók.
- g) Az elektromos kéziszerszámot, a betétszerszámokat stb. a használati utasításoknak megfelelően használja. Vegye figyelembe a munkakörülményeket és az elvégzendő feladatot. Az elektromos kéziszerszám nem rendeltetésszerű használata veszélyes helyzeteket teremthet.
- h) A markolatokat és fogófelületeket tartsa szárazon, tisztán és olaj- illetve zsírmentesen. A csúszós markolatok és fogófelületek nem teszik lehetővé az elektromos kéziszerszám biztonságos használatát és irányítását váratlan helyzetekben.

## 5. Az akkumulátoros kéziszerszám használata és kezelése

- a) Az akkumulátort csak a gyártó által ajánlott töltővel töltsse. Olyan töltő esetén, amely egy bizonyos típusú akkumulátor töltésére alkalmas, tűzveszély áll fenn, ha másfajta akkumulátorral használják.
- b) Csak az elektromos kéziszerszámba való akkumulátort használja. Más akkumulátorok használata sérülést okozhat és tűzveszélyes.
- c) A nem használt akkumulátort tartsa megfelelő távolságban gémkapcsoktól, érméktől, kulcsoktól, szögektől, csavaroktól vagy más apró fémtárgyaktól, amelyek rövidzárlatot okozhatnak. Az akkumulátor érintkezői közötti rövidzárlat égési sérülést vagy tüzet okozhat.
- d) Helytelen alkalmazás esetén folyadék szívároghat ki az akkumulátorból. Ne érjen hozzá. Ha véletlenül mégis hozzáér, öblítse le vízzel. Ha a folyadék a szembe kerül, forduljon orvoshoz. A kiszivárgó akkumulátor-folyadék bőrirritációt vagy égési sérülést okozhat.
- e) Ne használjon sérült vagy módosított akkumulátort. A sérült vagy módosított akkumulátorok kiszámíthatatlanul viselkedhetnek és tüzet, robbanást vagy sérülést okozhatnak.

- f) Ne tegye ki az akkumulátort tűznek vagy magas hőmérsékletnek. Tűz vagy 130 °C (265 °F) feletti hőmérséklet robbanást okozhat.
- g) Kövesse a töltésre vonatkozó utasításokat, és soha ne töltsse az akkumulátort és az akkumulátoros kéziszerszámot a használati útmutatóban megadott hőmérséklet-tartományon kívül. A helytelen töltés és a megengedett hőmérséklet-tartományon kívüli töltés tönkre teheti az akkumulátort és növeli a tűzveszélyt.



### VIGYÁZAT! ROBBANÁSVESZÉLY!

Soha ne töltsön fel egyszer használatos elemeket.



Védje az akkumulátort hőségtől, például tartós napsütéstől, tüztől, víztől és nedvességtől. Robbanásveszély áll fenn.

## 6. Szerviz

- a) Az elektromos kéziszerszámot csak képzett szakemberrel és csak eredeti cserealkatrészekkel javíttassa. Ezzel biztosítható az elektromos kéziszerszám hosszan tartó és biztonságos működése.
- b) Soha ne végezzen karbantartást sérült akkumulátorokon. Az akkumulátorok karbantartását csak a gyártó vagy hivatalos vevőszolgálatok végezhetik.

## Teleszkópos ágvágókra vonatkozó készülékspecifikus biztonsági utasítások

- Viseljen védősisakot, hallásvédőt és biztonsági védőkesztyűt. Viseljen szemvédőt, hogy ne kerüljön olaj vagy fűrészporszemke a szemébe. A por ellen viseljen pormaszkot.
- Soha ne használja a készüléket létrán állva.
- A készülék használata során ne hajoljon túlságosan előre. Minden esetben ügyeljen a biztonságos álló helyzetre és tartsa meg folyamatosan az egyensúlyát. A súly testén történő egyenletes elosztásához használja a mellékelt vállhevedert.
- Viseljen robusztus, csúszásbiztos csizmát.

- Ne használja a készüléket eső vagy nedvesség esetén.
- Ne üzemeltesse a készüléket áramvezetékek közelében. Tartson legalább 10 m távolságot a föld feletti áramvezetésektől.
- A lehulló ágak miatti sérülések megelőzése érdekében ne álljon a levágni kívánt ágak alá. A sérülések megelőzése érdekében ügyeljen a visszacsapó ágakra. Kb. 60° szög alatt dolgozzon.
- Ügyeljen arra, hogy a készülék ne tudjon visszaütni.
- A botlásveszély elkerülése érdekében, ne csak a megmunkálandó ágakra, hanem a leeső anyagra is ügyeljen.
- 30 munkapercenként iktasson be legalább egy órás szünetet.
- Mindig viseljen védőkesztyűt.
- Szállítás és tárolás során takarja le a vezetősínt és a láncot a láncvezető lap védőtokkal.
- Ne használja a készüléket robbanásveszélyes környezetben, például gyúlékony folyadékok, gázok vagy gőzök közelében. A gép által keltett szikrák meggyújthatják ezeket a gőzöket vagy gázokat.
- A használt csatlakozóaljzatnak illenie kell a csatlakozódugóhoz. Az elektromos áramütés elkerülése érdekében soha ne módosítsa a csatlakozódugót.
- A hálózati csatlakozódugót soha ne a vezeték-nél fogva húzza ki a csatlakozóaljzataból, hanem a hálózati csatlakozódugót fogja meg. Ne használja a hálózati kábelt a készülék húzására vagy szállítására. Tartsa távol a hálózati kábelt hőtől, olajtól, éles szegélyektől és mozgó alkatrészekről.
- Távolítsa el az akkumulátor-telepet a munka befejezését követően vagy a készülék tisztítása, illetve karbantartása esetén.
- Kerülje a készülék véletlen beindítását.
- Károk és sérülések megelőzése érdekében a hibás kapcsolóval rendelkező készülékeket haladéktalanul meg kell javítani.

- A készüléket gyermekektől elzárva kell tárolni. Csak olyan személy használhatja a készüléket, aki ismeri a használati útmutatót és a készüléket.
- Gondosan végezzen karbantartást az elektromos kéziszerszámon. Ellenőrizze, hogy a mozgó részek tökéletesen működnek és nincsenek beszorulva, részei nincsenek eltörve vagy olyanyira megsérülve, hogy az befolyásolná az elektromos kéziszerszám működését. A készülék használata előtt javíttassa meg a sérült részeket. Sok balesetet a rosszul karbantartott elektromos kéziszerszámok okoznak.
- Tartsa mindig élesen és tisztán a vágószerszámokat. A gondosan karbantartott éles vágóeszközök kisebb valószínűséggel szorulnak be és könnyebben irányíthatók.
- Bízva szakemberre a készülék karbantartását. Csak a gyártó által ajánlott, eredeti alkatrészeket használjon.

## Óvintézkedések visszaütéssel szemben

### **▲ FIGYELEM, VISSZAÜTÉS!**

- ▶ Munkavégzés közben ügyeljen a készülék visszaütésére. Sérülésveszély áll fenn. Odafigyeléssel és helyes fűrészelési technikával elkerülheti a visszaütéseket.

- Ha a síncsúccsal hozzáér valamihez, akkor az egyes esetekben váratlan, hátrafelé irányuló reakciót válthat ki, amely során a vezetősín **23** felfelé és a kezelő személy felé üthet (lásd az 1. ábrát).

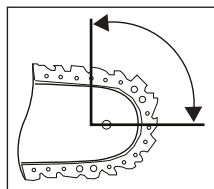

1. ábra

- Visszaütésre kerülhet sor, ha a vezetősín **23** csúcsa valaminek nekiütközik vagy a fa meghajlik és a fűrészlánc **17** megakad a vágatban (lásd a 2. ábrát).

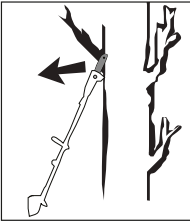

2. ábra

- Ha a fűrészlánc **17** beszorul a vezetősín **23** felső részén, akkor a sín erőteljesen visszavágódhat a kezelő irányába.
- Bármelyik említett reakció ahhoz vezethet, hogy elveszíti uralmát a fűrész felett és adott esetben súlyosan megsérül. Ne hagyatkozzon pusztán a láncfűrészbe épített biztonsági berendezésekre. A láncfűrész használójaként különböző intézkedéseket kell tennie a baleset- és sérülésmentes munkavégzés érdekében. A visszaütés az elektromos kéziszerszám helytelen vagy hibás használatából ered. Az alábbiakban leírt megfelelő óvintézkedésekkel mindez megelőzhető:
- **Tartsa erősen mindkét kezével a fűrészét úgy, hogy hüvelykujja és ujjai körbefogják a láncfűrész markolatát. Testével és karjaival vegyen fel olyan testhelyzetet, hogy ellensúlyozni tudja a visszaütő erőket.** Megfelelő intézkedések segítségével a kezelő személy biztonságosan uralhatja a visszaütés következtében fellépő erőt. Soha ne engedje el a láncfűrészét.
- **Kerülje a normálistól eltérő testtartást.** Ezzel elkerülheti, hogy véletlenül hozzáérjen valamihez a síncsúccsal és váratlan helyzetekben jobban tudja irányítani a láncfűrészét.
- **Kizárólag a gyártó által előírt pótsínt és fűrészláncot használjon.** Nem megfelelő pótsínek és fűrészláncok használata a fűrészlánc szakadását és/vagy visszaütést okozhat.
- **A fűrészlánc élezése és karbantartása tekintetében tartsa be a gyártó utasításait.** A túl alacsony mélységhatároló fokozza a visszaütési hajlamot.
- **Ne fűrészeljén a láncvezető lap csúcsával.** Visszaütés veszélye áll fent.
- **Gondoskodjon arról, hogy a földön ne legyenek tárgyak, amikben esetleg megbotolhat.**

## További biztonsági utasítások

### ⚠ VIGYÁZAT! SÉRÜLÉSVESZÉLY!

- ▶ A sérülések elkerülése érdekében, soha ne fogja meg a készüléket működés közben a markolat **3** felett!
- A készülék működtetése közben nem tartózkodhatnak más személyek vagy állatok 15 méteres körön belül. A készülék kezelője a munkaterületen felelősséggel tartozik más személyekkel szemben.
- A sérülések elkerülése érdekében tartsa a készüléket, a vágókészletet és a láncvezető lap védőtokját folyamatosan jó állapotban.
- Minden használat előtt ellenőrizze, hogy nincs-e a készüléken kopott, laza vagy deformálódott alkatrész. Ezzel biztosítható a készülék hosszan tartó biztonsága.
- Ügyeljen a gyermekekre, hogy ne játszanak a készülékkel.
- Csak akkor használja a készüléket, ha úgy érzi, hogy ismeri annak használatát.
- Ne dolgozzon sérült, hiányos vagy a gyártó hozzájárulása nélkül módosított készülékkel. Soha ne használja a készüléket hibás egyéni védőeszközökkel. Ne használja a készüléket hibás be-, kikapcsolóval. Használat előtt ellenőrizze a készülék biztonsági állapotát, különös tekintettel a láncvezető lapra és a fűrészláncra. Ha a készülék esetleg leesett, ellenőrizze a jelentősebb sérüléseket vagy hibákat.
- Soha ne indítsa el a készüléket addig, amíg a láncvezető lap, a fűrészlánc és a lánckerék védőburkolat nincs megfelelően felszerelve.
- Győződjön meg arról, hogy indításnál és munka közben a készülék nem ér a talajhoz, kövekhez, dróthoz vagy más idegen testekhez. Kapcsolja ki a készüléket, mielőtt leteszi.
- A készüléket kétkézes működtetésre tervezték. Soha ne dolgozzon egy kézzel.

- A készüléket kizárólag a szigetelt markolófelületnél fogva tartsa, mivel a fűrészlánc rejtett áramvezetékekhez érhet. Ha a fűrészlánc feszültség alatt álló vezetékhez ér, akkor az a készülék fém részeit is feszültség alá helyezheti és áramütést okozhat.
- Helyváltoztatás esetén ügyeljen arra, hogy a készülék ki legyen kapcsolva és ujjá ne érjen hozzá a be-,kikapcsolóhoz. A készüléket hátrafelé álló fűrészláncsal és láncvezető lappal vigye. A szállításhoz helyezze fel a láncvezető lap védőtokját.
- Minden vágásnál helyezze fel stabilan a karmos ütőkötőt **15** és csak ezt követően kezdje el a fűrészélést.
- Kisebb bokrok és ágak fűrészelésénél legyen nagyon óvatos. A vékony ágak beakadhatnak a fűrészbe és az Ön irányába csapódhatnak vagy kibillenthetik az egyensúlyából.
- Ne fűrészelen földön fekvő fát, illetve ne próbáljon a földből kiálló gyökereket fűrészelni. Mindenképpen úgy dolgozzon, hogy a fűrészlánc ne hatoljon a talajba, mivel ez azonnal élettelené teszi a fűrészláncot.
- Megfeszített ág fűrészelésénél ügyeljen az esetleges visszaütésre, ha a fa feszülése hirtelen alábbhagy. Sérülésveszély áll fenn.
- Ha a vágóegység beakad vagy beszorul az ágak közé, akkor ne erő kifejtésével próbálja kiszabadítani a készüléket. Azonnal kapcsolja ki a készüléket és csak az akadály megszüntetése után kapcsolja be újra. Sérülésveszély áll fenn!
- Javasoljuk, hogy vegyen részt a teleszkópos ágvágó használatát és karbantartását bemutató tanfolyamon, valamint egy elsősegély tanfolyamon. Ha hosszabb ideig nem használta a készüléket és gyakorlás céljából, a munka megkezdése előtt mindig végezzen kisebb vágásokat stabilan megtámasztott fába, hogy átismételje a készülék használatát.

## Töltőkre vonatkozó biztonsági utasítások

- Ezt a készüléket 8 éves kor feletti gyermekek és csökkent fizikai, érzékszervi vagy szellemi képességű, illetve tapasztalattal és ismeretekkel nem rendelkező személyek csak felügyelet mellett használhatják, vagy ha felvilágosították őket a készülék biztonságos használatáról és megértették az ebből eredő veszélyeket. Gyermekek nem játszhatnak a készülékkel. Tisztítást és a felhasználó általi karbantartást nem végezhetik felügyelet nélküli gyermekek.



A töltő kizárólag beltéri használatra alkalmas.

- A veszélyek megelőzése érdekében a sérült csatlakozóvezetékét a gyártónak, a gyártó vevőszolgálatának vagy hasonló szakképzett személynek kell kicserélnie.

### **⚠ FIGYELEM!**

- ▶ Ez a töltő csak az alábbi akkumulátorokkal használható: PAP 20 A1/PAP 20 A2/PAP 20 A3/PAP 20 B1/PAP 20 B3/PAPS 204 A1/PAPS 208 A1.
- ▶ A kompatibilis akkumulátorok aktuális listája a [www.lidl.de/akku](http://www.lidl.de/akku) oldalon található.

### **MARADVÁNYKOCKÁZATOK!**

- Az elektromos kéziszerszám előírások szerinti használata sem zárja ki a fennmaradó kockázatokat. Az alábbi veszélyek léphetnek fel az elektromos kéziszerszám felépítéséből és kialakításából adódóan:
  - a) vágási sérülések,
  - b) halláskárosodás, ha nem viselnek megfelelő hallásvédőt,
  - c) a kezek és karok rezgéséből adódó egészségkárosodás, ha a készüléket hosszú időn keresztül használják vagy nem rendeltetésének megfelelően használják és nem végzik el a megfelelő karbantartását.

### **FIGYELMEZTETÉS!**

- Ne használja a készüléket sérült kábellel, hálózati kábellel vagy hálózati csatlakozódugóval. A sérült hálózati kábel az áramütés veszélye miatt életveszélyes.

### **Eredeti tartozékok/kiegészítő eszközök**

- Csak a használati útmutatóban megadott tartozékokat és kiegészítő eszközöket használja. A használati útmutatóban ajánlottól eltérő betétszerszám vagy tartozék használata sérülésveszélyt jelenthet az Ön számára.

### **FIGYELMEZTETÉS!**

- Ne használjon nem a PARKSIDE által javasolt tartozékot. Ez áramütést és tüzet okozhat.

## **Üzembe helyezés előtt**

### **Akkumulátor-telep töltése (lásd A ábra)**

#### **VIGYÁZAT!**

- ▶ Mindig húzza ki a hálózati csatlakozódugót, mielőtt az akkumulátor-telepet kiveszi a gyorstöltőből vagy behelyezi.

#### **TUDNIVALÓ**

- ▶ Soha ne töltse az akkumulátor-telepet akkor, ha a környezeti hőmérséklet 10 °C alatt vagy 40 °C felett van. A lítium-ion akkumulátor hosszabb tárolása esetén rendszeresen ellenőrizni kell az akkumulátor töltöttségét. Az optimális töltöttségi állapot 50% és 80% között van. Hűvös, száraz helyen, 0 °C és 50 °C közötti környezeti hőmérsékleten kell tárolni.

- ◆ Helyezze be az akkumulátor-telepet a gyorstöltőbe .
- ◆ Csatlakoztassa a hálózati csatlakozódugót a csatlakozóaljzatba. A töltésjelző LED pirosan világít.
- ◆ A zöld töltésjelző LED jelzi, hogy a töltési folyamat lezárult és az akkumulátor-telep üzemkész.

#### **FIGYELEM!**

- ◆ Ha a piros töltésjelző LED villog, akkor az akkumulátor-telep túlhevült és nem tölthető.
- ◆ Ha a piros és a zöld töltésjelző LED egyszerre villog, akkor az akkumulátor-telep meghibásodott.
- ◆ Helyezze be az akkumulátor-telepet a készülékbe.

## Akkumulátor-telep behelyezése/ kivétele

### Akkumulátor-telep behelyezése

- ◆ Kattints be az akkumulátor-telepet **8** a hátsó markolatba **7**.

### Akkumulátor-telep kivétele

- ◆ Nyomja meg a kireteselő gombot **11** és vegye ki az akkumulátor-telepet **8**.

## Akkumulátor állapotának ellenőrzése

- ◆ Az akkumulátor állapotának ellenőrzéséhez nyomja meg az akkumulátor-állapotjelző gombot **9** . Az állapot, illetve a fennmaradó teljesítmény az alábbiak szerint jelenik meg az akkumulátor-kijelző LED-en **10** :  
PIROS/NARANCSSÁRGA/ZÖLD = maximális töltés/teljesítmény  
PIROS/NARANCSSÁRGA = közepes töltés/teljesítmény  
PIROS = gyenge töltés – akkumulátor töltése szükséges

## Vállheveder rögzítése/felszerelése

- ◆ Akassza be a vállhevedert **29** a tartószembe **12**.
- ◆ Igazítsa a vállhevedert **29** a testmagasságához úgy, hogy a tartószem **12** beakasztott állapotban csípőmagasságban legyen.
- ◆ Ezen kívül a tartószem **12** magassága a készülékszáron **4** a csavar szerelőszerkezettel **32** történő kilazításával állítható.

## Fűrészlánc és láncvezető lap felszerelése

### FIGYELMEZTETÉS!

- ▶ Vegyen fel védőkesztyűt! Az éles vágófogak miatt sérülésveszély áll fenn!
- ▶ A lánckerék védőburkolat **18**, a láncceszítő gyűrűvel **19** és a rögzítőcsavarral **20** kiszállításkor nincs a készülékre szerelve.
- ▶ A láncvezető lap **16** megfordítását a gyártó nem tette lehetővé.
- ▶ A láncvezető lapon **16** feltüntetett láncmozgásirányt minden összeszerelésnél figyelembe kell venni.

- ◆ Tegye a fűrészláncot **17** a láncvezető lapra **16**. Ügyeljen a fűrészlánc **17** mozgásirányára (lásd a B ábrát).
- ◆ Helyezze fel a láncvezető lapot **16** felirattal felfelé és vezesse a fűrészláncot **17** a lánckerék **24** köré. Ekkor a vezetősín **23** a láncvezető **22** fölött van (lásd a C ábrát).
- ◆ Helyezze fel a lánckerék-védőburkolatot **18**.
- ◆ Kissé húzza meg a rögzítőcsavart **20**.
- ◆ Feszítse meg fűrészláncot **17** (lásd a Fűrészlánc megfeszítése és ellenőrzése fejezetet).
- ◆ Ezt követően húzza meg erősen a rögzítőcsavart **20**.

## Fűrészlánc megfeszítése és ellenőrzése

### FIGYELMEZTETÉS!

- ▶ Vegyen fel védőkesztyűt! Az éles vágófogak miatt sérülésveszély áll fenn!
- ◆ Lazítsa ki a rögzítőcsavart **20**.
- ◆ A feszesség növeléséhez forgassa el a láncceszítő gyűrűt **19** az óramutató járásával meg egyező irányba.

- ◆ A fűrészláncnak **17** fel kell feküdnie a láncvezető lap alsó részére. Ellenőrizze, hogy a fűrészlánc **17** húzható-e kézzel a láncvezető lapon **16**.
- ◆ Ezt követően húzza meg erősen a rögzítőcsavart **20**.

### TUDNIVALÓ

- ▶ Egy új fűrészlánc **17** megnyúlik és gyakrabban meg kell feszíteni.

### Lánckenés

- ◆ Távolítsa el az olajtartály fedelét **21**.
- ◆ Töltse fel az olajtartályt kb. 65 ml bioláncolajjal **31**.

### ⚠ FIGYELMEZTETÉS!

- ▶ Soha ne dolgozzon lánckenés nélkül! Szárazon működő fűrészlánc **17** esetén a vágókészletben rövid időn belül helyrehozhatatlan kár keletkezik. A munkavégzés előtt minden esetben ellenőrizze a lánckenést és a tartály olajsintjét **14**.

### TUDNIVALÓ

- ▶ Csak fűrészlánchoz való olajat használjon. Lehetőleg legyen biológiai úton lebomló. Ne használjon fáradt olajat, motorolajat, stb.
- ▶ Munka közben ellenőrizze az automatikus lánckenés működését. A munka megkezdése előtt és közben ellenőrizze a lánckenés működését.

### A motorfej felszerelése a teleszkópos nyélre

- ◆ Helyezze a fűrészfej **13a** alsó végét a teleszkópos nyél **1** felső végére úgy, hogy a fűrészfejet **13a** át lehessen tolni a fehér műanyag gyűrűig. Ügyeljen arra, hogy a horony és a vágat egymásba érjen.
- ◆ Forgassa el erősen a piros összekötőelemet **1a** a fűrészfejen **13a** lévő  szimbólum irányába.

### Fűrészlánc élezése

#### TUDNIVALÓ

- ▶ Egy élezőkészletben részletes információk találhatóak az élezésre vonatkozóan.
- ▶ Használhat elektromos láncélezőt is; ebben az esetben kövesse a gyártó utasításait.
- ▶ Ha bizonytalan a munkavégzéssel kapcsolatban, cseréljen fűrészláncot **17**.

### Üzembe helyezés

#### TUDNIVALÓ

- ▶ Vegye figyelembe a zajvédelmet és a helyi előírásokat. A készülék használata meghatározott napokon (pl. vasárnap és ünnepnap), meghatározott napszakokban (dél, éjszaka) vagy meghatározott területeken (pl. üdülő, klinika stb.) korlátozás vagy tiltás alá eshet.

### Be-, kikapcsolás

#### Bekapcsolás

- ◆ Nyomja meg és tartsa lenyomva a kapcsolózárt **5**, majd nyomja meg a be-, kikapcsolót **6**.
- ◆ Indítást követően elengedheti a kapcsolózárt **5**.

#### Kikapcsolás

- ◆ Engedje el a be-, kikapcsolót **6**.

## Olajozó automatika ellenőrzése

A munka megkezdése előtt ellenőrizze az olajsintet **14** és az olajozó automatikát.

- ◆ Kapcsolja be a készüléket és tartsa világos aljzat fölé. A készülék nem érhet a talajhoz.
- ◆ Ha olajfolt mutatkozik, akkor a készülék kifogástalanul működik.
- ◆ Ha nem mutatkozik olajfolt, akkor tisztítsa meg a cseppolajozót **25** vagy javíttassa meg a készüléket az ügyfélszolgálattal.
- ◆ A cseppolajozóban **25** lévő maradványok ecset vagy törlőkendő segítségével törölhetők ki.

## Teleszkópos nyél beállítása

A teleszkópos nyél **1** fokozatmentesen szabályozható a gyorszár **2** segítségével.

- ◆ Oldja ki a gyorszárat **2** a  nyíl irányába nyomva és módosítsa a nyél hosszúságát tolással vagy húzással.
- ◆ Zárja vissza a gyorszárat **2** és ezzel rögzítse a teleszkópos nyél **1** kívánt hosszúságát.
- ◆ Ha meglazul a gyorszár **2** csavarja, akkor húzza meg egy imbuszkulccsal.

## Markolat beállítása

- ◆ Lazítsa meg a markolat csavarját **3a**, hogy a markolat **3** mozgatható legyen.
- ◆ Állítsa a markolatot **3** a kívánt pozícióba.
- ◆ Ezt követően húzza meg a markolat csavarját **3a**.

## Vágási szög beállítása

### TUDNIVALÓ

- ▶ A vágási szöget 3 fokozatba lehet állítani.
- ◆ Vegye ki az akkumulátor-telepet **8** a készülékből.
- ◆ Nyomja meg a kireteszelő gombot **13**.
- ◆ Döntse a motoregységet a kívánt helyzetbe.
- ◆ Engedje el a kireteszelő gombot **13** és a motoregység bekattan.
- ◆ Helyezze vissza az akkumulátor-telepet **8** a készülékbe.

## Fűréselési technikák

### ! FIGYELMEZTETÉS!

- ▶ Alapvetően ügyeljen a leeső nyesedékre.
- ▶ Alapvetően ügyeljen a visszacsapódó ágak veszélyére.

### TUDNIVALÓ

- ▶ Helyezze a karmos ütközőt **15** az ágra. Ez biztonságos és nyugodt munkavégzést tesz lehetővé.
- ▶ Csak ezt követően kezdje a fűrészelést.

## Kisebb ágak lefűrészelése

- ◆ A kisebb ágakat (Ø 0–8 cm) fentről lefelé fűrészelje (lásd az ábrát).

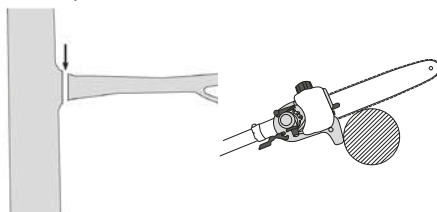

## Nagyobb ágak lefűrészelése

- ◆ Nagyobb ágak (Ø 8–20 cm) esetén először tehermentesítő bevágást kell csinálni **A** (lásd az ábrát).

### TUDNIVALÓ

- ▶ A szögbeállított fűrészfejjel nem szabad tehermentesítő bevágást csinálni. Fennáll a visszaütés veszélye és a készülék irányíthatatlanná válik.
- A tehermentesítő vágás a fatörzsön a kéreg lehántolódását is megakadályozza.
- ◆ Fűrészlejt át fentről **B** lefelé **A**.

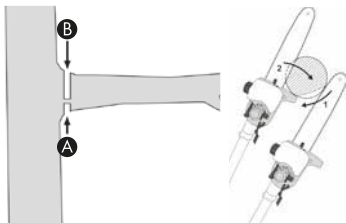

### Fűrészelés darabokban

Vágja rövidebbre a hosszú, ill. vastag ágakat, mielőtt a végső levágáshoz kezd (lásd az ábrát).

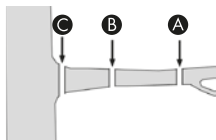

## Biztonságos munkavégzés

- A sérülések elkerülése érdekében tartsa a készüléket, a vágókészletet és a láncvezető lap védőtokját **30** folyamatosan jó állapotban.
- Ha a készülék esetleg leesett, ellenőrizze a jelentősebb sérüléseket vagy hibákat.
- A biztonságos munkavégzés érdekében tartsa be az előírt  $60^\circ \pm 10^\circ$  munkaszöveget (lásd az ábrát).

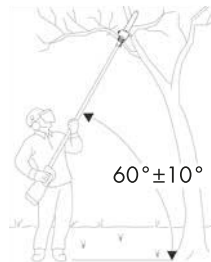

- Ne használja a készüléket létrán állva vagy nem stabil helyen.
- Ne végezzen meggondolatlan vágást. Ez veszélyt jelenthet Önre és másokra is.
- Ügyeljen a gyermekekre, hogy ne játsszanak a készülékkel.
- Rendszeresen változtassa a munkavégzési helyzetet. A készülék hosszabb használata esetén a vibráció miatt vérkeringési zavar alakulhat ki a kezeiben. A használati idő azonban megfelelő kesztyűvel vagy rendszeres szünetekkel meghosszabbítható. Ügyeljen arra, hogy a vérkeringési zavarra való hajlam, az alacsony külső hőmérséklet vagy nagy fogóerő-kifejtése csökkentheti a használati időt.

## Szállítás és tárolás

- A szállításhoz hagyja lehűlni a motort és rögzítse a gépet elcsúszás ellen, mielőtt egy járművel szállítja. Menet közben többször ellenőrizze a készülék biztonságos rögzítését, hogy megakadályozza a károkat vagy a sérüléseket. A teleszkópos ágvágót mindig felhelyezett szállítási védelemmel szállítsa.
- A szállításnál használja a láncvezető lap védőtokját **30**.
- Ügyeljen arra, hogy a készülék a szállítás során ne kapcsolódjon be (lásd az ábrát).

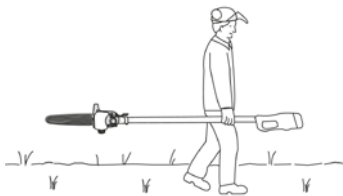

- Tisztítsa meg a készüléket mielőtt elrakja.
- A készüléket fagymentes, száraz helyen, gyermekektől elzárva kell tartani.
- A készüléket fekvő helyzetben vagy eldőlés ellen biztosítva kell tárolni.
- Ürítse ki a olajtartályt. A bio-láncolaj **31** elgyantásodhat.
- A szerelőszerszám **32** jobb tárolása érdekében a szerszámot a szerelőszerszám tartóba **33** lehet tenni.

## Tisztítás és karbantartás



**FIGYELMEZTETÉS! SÉRÜLÉSVESZÉLY!**  
A készüléken történő munkavégzés előtt kapcsolja ki a készüléket és vegye ki az akkumulátort.

- A készüléket rendszeresen, minden egyes használatot követően tisztítsa meg és végezzen karbantartást, a használati feltételektől függően. Anyagkárokat vagy hibás működést okozhat, ha nem tisztítja meg a készüléket.
- Ne hagyja, hogy folyadék kerüljön a készülék belsejébe.
- A készülékház tisztításához használjon száraz törülköződőt. Soha ne használjon benzint, oldószert vagy olyan tisztítószer, amely kárt tesz a műanyagban.
- A lítium-ion akkumulátor hosszabb tárolása esetén rendszeresen ellenőrizni kell az akkumulátor töltöttségét. Az optimális töltöttségi állapot 50% és 80% között van. Az optimális tárolási környezet hűvös és száraz.
- A teleszkópos ágvágót rendszeresen meg kell tisztítani a fűrészportól. Ehhez használjon pl. egy sűrítettlevegős kifúvó pisztolyt.
- Egy új fűrészlánc **17** megnyúlik és gyakrabban meg kell feszíteni.

## Teleszkópos ágvágó - hibakeresés

Probléma	Lehetséges ok	Hibaelhárítás
Fűrészlánc <b>17</b> nehezen mozog, leugrik vagy megnyúlt	Nem megfelelő láncfeszesség	Ellenőrizze a láncfeszességet
Nem halad a munka	Fűrészlánc <b>17</b> száraz, ill. túlmelegszik vagy belóg	Töltsön fel olajat, illetve élezze meg, cserélje ki vagy feszítse meg a fűrészláncot <b>17</b>

## Teleszkópos ágvágó - karbantartási időközök

Az itt megadott adatok normál üzemi körülményekre vonatkoznak. Szélsőséges körülmények között – pl. erős porképződés és hosszabb napi munkaidő esetén – a megadott időközök ennek megfelelően lerövidülnek.

		munka kezdete előtt	hetente	zavar esetén	sérülés esetén	szükség szerint
készülék rész	művelet					
Lánckénés	ellenőrzés	X				
fűrészlánc <b>17</b>	ellenőrzés és élesség ellenőrzése	X				
	láncfeszesség ellenőrzése	X				
	élezés					X
vezető sín <b>23</b>	ellenőrzés (elhasználódás, sérülés)	X				
	tisztítás		X	X		
	sorjázás		X			
	cseré				X	X
lánckerék <b>24</b>	ellenőrzés		X			
	cseré					X

## Alkatrészek rendelése

Alkatrészek közvetlenül a szervizközpontban szerezhetők be. A megrendelésnél mindenképpen adja meg a géptípust és a cikkszámot.

### TUDNIVALÓ

- ▶ A felsorolásban nem szereplő alkatrészeket (mint pl. akkumulátor, kapcsoló) ügyfélszolgálati forródrótunkon keresztül rendelheti meg.

## Ártalmatlanítás



### Ne dobjon elektromos kéziszer-számot a háztartási hulladékba!

Az áthúzott kerekesszeméttároló itt látható szimbóluma azt jelzi, hogy ez a készülék a 2012/19/EU irányelv hatálya alá tartozik. Ez az irányelv azt mondja ki, hogy a készüléket életciklusa végén nem szabad a szokásos háztartási hulladékkal ártalmatlanítani, hanem külön létrehozott gyűjtőhelyen, újrahasznosító központokban vagy hulladékkezelő üzemben kell leadni.

**Ez az ártalmatlanítás az Ön számára díjtalan. Kímélje a környezetet és ártalmatlanítson szakszerűen.**



Az elhasználódott termék ártalmatlanításának lehetőségeiről tájékozódjon települése vagy városa önkormányzatánál.



### Ne dobjon akkumulátort a háztartási hulladékba!

A hibás vagy elhasználódott akkumulátorokat a 2006/66/EC irányelv szerint újra kell hasznosítani. Az akkumulátorokat/elemeket veszélyes hulladékként kell kezelni és ezért megfelelő helyeken (kereskedők, szakkereskedők, önkormányzati létesítmények, ipari hulladékkezelő vállalatok) környezetbarát módon kell ártalmatlanítani. Az elemek/akkumulátorok mérgező nehézfémeket tartalmazhatnak.

Ezért ne dobja az elemeket/akkumulátorokat a háztartási hulladékba, hanem vigye el külön gyűjtőhelyre. Az elemeket/akkumulátorokat csak lemerült állapotban adja le.



A csomagolás környezetbarát anyagokból készült, amit a helyi hulladékhasznosítónál adhat le ártalmatlanításra.



Ártalmatlanítsa a csomagolást környezetbarát módon. Vegye figyelembe a különböző csomagolóanyagokon lévő jelzéseket és adott esetben válassza külön azokat. A csomagolóanyagok rövidítésekkel (a) és számjegyekkel (b) vannak megjelölve, az alábbi jelentéssel: 1–7: műanyag, 20–22: papír és karton, 80–98: kompozit anyagok.



A termék újrahasznosítható, kiterjesztett gyártói felelősség körébe tartozik és külön kell gyűjteni.

Ártalmatlanítsa a kenő- és tisztítóanyagokat környezetbarát módon. Vegye figyelembe a jogszabályi előírásokat.

- A megmaradt kenőanyagokat egy hulladékkezelő helyen adhatja le. Ne hagyja, hogy kenőanyagok a csatornába vagy vízbe kerüljenek. Ne hagyja, hogy a talajba/földbe kerüljenek. Gondoskodjon megfelelő alátétről. Ártalmatlanítson a hatósági előírások szerint.
- A szennyezett karbantartási anyagot és üzemanyagokat egy erre kijelölt gyűjtőhelyen adhatja le.

## A Kompernass Handels GmbH garanciája

Tisztelt Vásárlónk!

A készülékre a vásárlás napjától számított 3 év garanciát vállalunk. A termék meghibásodása esetén. Önt jogszabályban foglalt jogok illetik meg az eladóval szemben. Az alábbi garanciánk nem korlátozza vagy szünteti meg a jogszabályban biztosított jogokat.

### Garanciális feltételek

A garanciális időszak a vásárlás napján kezdődik. Gondosan őrizze meg a nyugtát. Ez a vásárlás igazolásához szükséges.

Ha a termékvásárlás napjától számított három éven belül anyag- vagy gyártási hibát észlel, akkor a terméket saját belátásunk szerint ingyen megjavítjuk, kicseréljük vagy visszafizetjük az árát. A garancia feltétele a hibás készülék és a vásárlást igazoló bizonylat (pénztári blokk) három éves garanciaidőn belüli bemutatása, valamint a hiba lényegének és megjelenése idejének rövideírása.

Ha garanciánk fedezetet nyújt a hibára, akkor javított vagy egy új terméket kap vissza. A termék javítása vagy cseréje esetén a garancia nem kezdődik elölről.

Az X 12 V és X 20 V Team termékcsalád akkumulátor-telepeire a vásárlás napjától számított 3 év garanciát vállalunk.

### Garanciális idő és a jogszabályban foglalt szavatossági igények

A garancia ideje nem hosszabbodik meg a jótállással. Ez a cserélt és javított alkatrészekre is vonatkozik. Ez esetlegesen már a vásárláskor is fennálló sérüléseket és hiányosságokat a kicsomagolás után azonnal jelezni kell. A garancia lejárta után esedékes javítások díjkötelesek.

### A garancia köre

A készüléket szigorú minőségi előírások szerint gyártottuk és kiszállítás előtt lelkiismeretesen ellenőriztük.

A garancia anyag- vagy gyártási hibákra vonatkozik. A garancia nem terjed ki a termék normális elhasználódásnak kitett és ezért kopó alkatrészeknek tekinthető alkatrészeire vagy a törekeny alkatrészek – mint például kapcsolók vagy üvegből készült alkatrészek – sérüléseire.

A garancia megszűnik akkor, ha a termék megsérül, nem megfelelően használják vagy nem tartják karban. A termék megfelelő használata érdekében a használati útmutatóban foglalt összes utasítást pontosan be kell tartani. Feltétlenül kerülni kell minden olyan felhasználási és kezelési módot, amit a használati útmutató nem javasol, vagy amelyek elkerülésére kifejezetten figyelmeztet.

A termék csak magánhasználatra és nem ipari használatra készült. A garancia érvényét veszti visszaélészerű vagy szakszerűtlen kezelés, erőszak alkalmazása vagy olyan beavatkozások esetén, amelyeket általunk nem engedélyezett szervizben végeztek el.

### A garanciális idő nem érvényes

- az akkumulátor-kapacitás normális elhasználódása esetén
- a termék ipari használata esetén
- ha az ügyfél megrongálja vagy megváltoztatja a terméket
- ha nem tartja be a biztonsági vagy karbantartási előírásokat, kezelési hiba esetén
- természeti események által okozott sérülések esetén

### A garancia érvényesítése

Ügyének gyors feldolgozása érdekében kövesse a következő utasításokat:

- Kérjük, hogy minden kapcsolatfelvételnél tartsa készenlétben a vásárlást igazoló pénztári blokkot és a cikkszámot (IAN) 380747\_2110.
- A cikkszám a termék adattábláján, a termékre gravírozva, a használati útmutató címlapján (balra lent) vagy a termék hátoldalán vagy alján lévő címkén található.
- Működési hiba vagy más hiba észlelése esetén vegye fel a kapcsolatot az alábbi szervizszeggel **telefonon** vagy **e-mailben**.
- Küldje el díjmentesen a megadott szerviz címére a hibásnak talált terméket és a vásárlást igazoló bizonylatot (pénztári blokk), illetve röviden írja le azt is, hogy hol és mikor jelentkezett a hiba.



Más használati útmutatókhoz, termékbemutató videókhoz és a telepítési szoftverekhez hasonlóan ezt is letöltheti a [www.lidl-service.com](http://www.lidl-service.com) oldalról.

Ezzel a QR-kóddal közvetlenül a Lidl ügyfélszolgálati oldalra kerülnek ([www.lidl-service.com](http://www.lidl-service.com)) és a cikkszám megadásával (IAN) 380747\_2110 megnyithatja a használati útmutatót.

### **!** FIGYELMEZTETÉS!

- ▶ A készüléket szervizben vagy villamossági szakemberrel és kizárólag eredeti alkatrészek felhasználásával javíttassa. Ezzel biztosítható a készülék hosszan tartó biztonsága.

### Szerviz

**HU Szerviz Magyarország**

Tel.: 06800 21 225

E-Mail: [kompernass@lidl.hu](mailto:kompernass@lidl.hu)

**IAN 380747\_2110**

### Gyártja

Ügyeljen arra, hogy az alábbi cím nem a szerviz címe. Először forduljon a megjelölt szervizhez.

KOMPERNASS HANDELS GMBH

BURGSTRASSE 21

44867 BOCHUM

NÉMETORSZÁG

[www.kompernass.com](http://www.kompernass.com)

## Eredeti megfelelőségi nyilatkozat

Mi, a KOMPERNASS HANDELS GMBH, dokumentációért felelős személy: Semi Uguzlu, BURGSTR. 21, 44867 BOCHUM, NÉMETORSZÁG, ezennel kijelentjük, hogy ez a termék megfelel az alábbi szabványoknak, normatív dokumentumoknak és EK-irányelveknek:

**Gépekre vonatkozó irányelv** (2006/42/EC)

**Elektromágneses összeférhetőség** (2014/30/EU)

**RoHS irányelv** (2011/65/EU)\*

\* A megfelelőségi nyilatkozat kiállításáért kizárólag a gyártó felel. A nyilatkozat fenti tárgya megfelel az Európa Parlament és Tanács 2011. június 8-i, egyes veszélyes anyagok elektromos és elektronikus berendezésekben való alkalmazásának korlátozásáról szóló 2011/65/EU irányelvnek.

**A kültéri használatra tervezett berendezések zajkibocsátásáról szóló irányelv**  
(2005/88/EC); (2000/14/EC)

**Hangteljesítményszint LWA**

Mért: 92,2 dB (A); Garantált: 95 dB (A)

**Alkalmazott harmonizált szabványok**

EN 62841-1:2015

EN ISO 11680-1: 2011

EN 55014-1:2017/A11:2020

EN 55014-2:2015

EN IEC 63000:2018

**Típus/Készülék megnevezése:** Akkus ágvágó 20 V PAHE 20-Li C3

**Gyártási év: 2022-01**

**Rendelési szám: IAN 380747\_2110**

Bochum, 2021.12.29.



Semi Uguzlu

- minőségbiztosítási vezető -

A továbbfejlesztés érdekében fenntartjuk a műszaki változtatások jogát.

## Pótakkumulátor rendelés

Készülékéhez kényelmesen rendelhet pótakkumulátort a [www.kompernass.com](http://www.kompernass.com) internetoldalon vagy telefonon.

A korlátozott raktárkészlet miatt ez az árucikk adott esetben rövid időn belül elfogyhat.



### TUDNIVALÓ

- ▶ A pótalkatrészek rendelése egyes országokban nem lehetséges interneten keresztül. Ebben az esetben forduljon szerviz-ügyfélszolgálatunkhoz.

### Telefonos rendelés

**(HU) Szerviz Magyarország** Tel.: 06800 21225

A rendelés gyors feldolgozása érdekében megkeresése során tartsa kéznélben készüléke cikkszámát (IAN 380747\_2110). A cikkszám a típusátlán vagy a jelen használati útmutató címlapján található.

# Kazalo

<b>Uvod</b> .....	<b>244</b>
Predvidena uporaba .....	244
Oprema .....	244
Vsebina kompleta .....	245
Tehnični podatki .....	245
<b>Splošna varnostna navodila za električna orodja</b> .....	<b>247</b>
1. Varnost na delovnem mestu .....	247
2. Električna varnost .....	247
3. Varnost oseb .....	247
4. Uporaba in ravnanje z električnim orodjem .....	248
5. Uporaba in ravnanje z akumulatorskim orodjem .....	249
6. Servis .....	249
Posebna varnostna navodila zaobrezovalnike za veje .....	249
Previdnostni ukrepi proti povratnemu udarcu .....	250
Dodatna varnostna navodila .....	251
Varnostna navodila za polnilnike .....	252
Originalni pribor/dodatne naprave .....	252
<b>Pred prvo uporabo</b> .....	<b>253</b>
Polnjenje akumulatorja (glejte sliko A) .....	253
Vstavljanje/odstranjevanje akumulatorja iz naprave .....	253
Preverjanje stanja akumulatorja .....	253
Pritrditev/namestitev ramenskega pasu .....	253
Namestitev verige žage in žaginega lista .....	254
Napenjanje in preverjanje verige žage .....	254
Mazanje verige .....	254
Namestitev glave žage na teleskopski ročaj .....	255
Brušenje verige žage .....	255
<b>Začetek uporabe</b> .....	<b>255</b>
Vklop/izklop .....	255
Preverjanje avtomatike olja .....	255
Nastavitev teleskopskega ročaja .....	255
Prestavitev ročaja .....	255
Nastavitev kota reza .....	256
Tehnike žaganja .....	256
Varno delo .....	256
<b>Prevoz in shranjevanje</b> .....	<b>257</b>
<b>Čiščenje in vzdrževanje</b> .....	<b>257</b>
<b>Iskanje napak pri obrezovalniku za veje</b> .....	<b>258</b>
<b>Intervali vzdrževanja obrezovalnika za veje</b> .....	<b>258</b>
Naročanje nadomestnih delov .....	258
<b>Odstranjevanje med odpadke</b> .....	<b>259</b>
<b>Proizvajalec</b> .....	<b>260</b>
<b>Pooblaščen serviser</b> .....	<b>260</b>
<b>Garancijski list</b> .....	<b>260</b>
<b>Izvirna izjava o skladnosti</b> .....	<b>261</b>
<b>Naročilo nadomestnih akumulatorjev</b> .....	<b>262</b>
Telefonsko naročilo .....	262

## AKUMULATORSKI REZALNIK VEJ 20 V PAHE 20-Li C3





### Uvod

Čestitamo vam ob nakupu nove naprave. Odločili ste se za kakovosten izdelek. Navodila za uporabo so sestavni del tega izdelka. Vsebujejo pomembna navodila za varnost, uporabo in odlaganje izdelka med odpadke. Preden začnete izdelek uporabljati, se seznanite z vsemi navodili za uporabo in varnost. Izdelek uporabljajte le tako, kot je opisano, in samo za navedena področja uporabe. Ob predaji izdelka tretji osebi zraven priložite vso dokumentacijo.

### Predvidena uporaba

Ta naprava je predvidena za odstranjevanje vej z dreves. Ni zasnovana za žaganje v večjem obsegu, podiranje dreves in rezanje materialov, kot so zid, umetne snovi ali živila. Napravo uporabljajte samo, kot je opisano tukaj, in samo na navedenih področjih uporabe. Naprava ni predvidena za poslovno uporabo. Napravo smejo uporabljati samo odrasle osebe. Ta naprava ni predvidena za to, da bi jo uporabljale osebe (vključno z otroki) z omejenimi fizičnimi, zaznavnimi ali duševnimi sposobnostmi ali s pomanjkljivimi izkušnjami in/ali znanjem. Uporaba naprave na dežju ali v vlažni okolici je prepovedana. Izogibajte se uporabi obrezovalnika za veje pri temperaturi okolice pod 10 °C. Vsaka druga vrsta uporabe ali sprememba naprave velja za nepredvideno in povzroči bistveno nevarnost nesreče. Proizvajalec ne prevzema nobene odgovornosti za škodo, nastalo zaradi nepredvidene uporabe.

### Oprema

- 1 teleskopski ročaj
- 1a povezovalni kos
- 2 hitra zapora za teleskopski ročaj
- 3 ročaj
- 3a vijak ročaja
- 4 palica naprave
- 5 zapora vklopa
- 6 stikalo za vklop/izklop
- 7 zadnji ročaj
- 8 akumulator\*
- 9 tipka za stanje akumulatorja 
- 10 lučka LED akumulatorja 
- 11 tipka za sprostitve akumulatorja
- 12 nosilno uho
- 13 tipka za sprostitve za kot reza
- 13a glava žage
- 14 okence za raven olja
- 15 zobati prislon
- 16 žagin list
- 17 veriga žage
- 18 pokrov zobnika verige
- 19 napenjalni obroč za verige
- 20 pritrdilni vijak
- 21 pokrov posode za olje
- 22 vodilo žaginega lista
- 23 vodilo
- 24 zobnik verige
- 25 oljna mazalka
- 26 hitri polnilnik\*
- 27 rdeča lučka LED za polnjenje 
- 28 zelena lučka LED za polnjenje 
- 29 ramenski pas
- 30 zaščitni ovoj za žagin list
- 31 biološko olje za verige
- 32 montažno orodje
- 33 montažno držalo za montažno orodje

## Vsebina kompleta

- 1 akumulatorski rezalnik vej 20 V
- 1 glava žage
- 1 ramenski pas
- 1 zaščitni ovoj za žagin list
- 1 žagin list
- 1 veriga žage
- 100 ml biološkega olja za verige
- 1 montažno orodje
- 1 navodila za uporabo

## Tehnični podatki

### Akumulatorski rezalnik vej 20 V PAHE 20-Li C3

Nazivna napetost	20 V $\text{---}$ (enosmerni tok)
Najv. število vrtljajev	2500 $\text{min}^{-1}$
Hitrost verige	najv. 5 m/s
Teža (brez akumul., rezalnega orodja in nosilnega pasu)	pribl. 2,6 kg
Volumen posode za olje	65 $\text{cm}^3$
Dolžina reza	pribl. 200 mm
Žagin list	8" AM08-33-507P
Veriga žage	050 33E

### Akumulator PAP 20 A3\*

Tip	LITIJ-IONIŠKI
Nazivna napetost	20 V $\text{---}$ (enosmerni tok)
Kapaciteta	4000 mAh/80 Wh
Celic	10

### Hitri polnilnik akumulatorjev PLG 20 A2\*

#### VHOD/Input

Nazivna napetost	230–240 V~, 50 Hz (izmenični tok)
------------------	--------------------------------------

Nazivna poraba moči 85 W

Varovalka (notranja) 3,15 A

#### IZHOD/Output

Nazivna napetost 21,5 V  $\text{---}$  (enosmerni tok)

Nazivni tok 3,5 A

Trajanje polnjenja pribl. 80 min

Razred zaščite II / (dvojna izolacija)

\* AKUMULATOR IN POLNILNIK NISTA V OBSEGU DOBAVE.

## Vrednosti emisij hrupa

Izmerjena vrednost za hrup je določena po standardu EN 62841-1 in EN ISO 11680-1. A-vrednotena raven hrupa električnega orodja na mestu uporabnika tipično znaša:

Raven zvočnega tlaka	$L_{pA} = 82,4 \text{ dB (A)}$
Negotovost	$K_{pA} = 3 \text{ dB}$
Raven zvočne moči	$L_{WA} = 92,2 \text{ dB (A)}$
Negotovost	$K_{WA} = 2,35 \text{ dB}$
Zagotovljena raven zvočne moči	$L_{WA} = 95 \text{ dB (A)}$



## Nosite zaščito sluha!

Skupne vrednosti tresljajev (za vsak ročaj), ugotovljene po EN 62841-1 in EN ISO 11680-1:

Vibracije na sprednjem ročaju

Vrednost emisij vibracij  $a_{h,D} = 2,689 \text{ m/s}^2$

Negotovost  $K = 1,5 \text{ m/s}^2$

Vibracije na zadnjem ročaju

Vrednost emisij vibracij  $a_{h,D} = 2,220 \text{ m/s}^2$

Negotovost  $K = 1,5 \text{ m/s}^2$

## OPOZORILO!

- Raven zvočnega tlaka je treba glede na uporabo in načrtovana opravila znižati do takšne mere, da ne pride do neugodnih vplivov na zdravje uporabnika. Raven zvočnega tlaka na delovnem mestu lahko presega 80 dB(A). V tem primeru mora uporabnik izvajati ukrepe za zaščito pred hrupom (npr. nositi zaščito sluha).
- Zmanjšajte tudi tveganja zaradi tresljajev, npr. nevarnost motenj prekrvavitve prstov, s pogostimi odmori med delom, v katerih si npr. drgnete dlani drugo ob drugo!

**OPOMBA**

- ▶ Navedene skupne vrednosti tresljajev in navedene vrednosti emisij hrupa so bile izmerjene v standardiziranem preskusnem postopku in se lahko uporabljajo za medsebojno primerjavo električnih orodij.
- ▶ Navedene skupne vrednosti tresljajev in navedene vrednosti emisij hrupa se lahko uporabljajo tudi za uvodno oceno izpostavljenosti.

**⚠ OPOZORILO!**

- ▶ Emisije tresljajev in hrupa lahko med dejansko uporabo električnega orodja odstopajo od navedenih vrednosti, kar je odvisno od vsakokratnega načina uporabe električnega orodja, še posebej pa od vrste obdelovanca za obdelavo.
- ▶ Določiti je treba varnostne ukrepe za zaščito uporabnika na podlagi ocene obremenitve zaradi tresljajev pri dejanskih pogojih uporabe (ob tem je treba upoštevati vse dele obratovalnega cikla, na primer čase, ko je električno orodje izklopljeno, ter čase, v katerih je vklopljeno, vendar obratuje brez obremenitve).

**Opis tablic z opozorili na napravi**



**Pred prvo uporabo preberite navodila za uporabo in vsa druga navodila!**



**Nosite zaščitne rokavice!**



**Nosite varnostne čevlje!**



**Nosite zaščito sluha!**



**Nosite zaščitno čelado!**



**Nosite zaščitna očala!**



**Osebam v bližini ne dovolite približevanja napravi!**



**Prepovedano! Naprave ne uporabljajte z eno roko!**



**Napravo uporabljajte samo z obema rokama!**



**Pazite na povratni udarec! Preprečite dotikanje konice žaginega lista!**



**Napravo zaščitite pred dežjem ali vlago!**

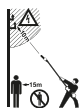

**Smrtna nevarnost zaradi električnega udara! Od daljnovodov ohranjajte najmanj 10 m razdalje, od drugih oseb pa najmanj 15 m.**



**Pozor! Padajoči predmeti, še posebej pri obrezovanju nad glavo!**



**Pazite na dele, ki letijo naokoli!**



**Pozor! Nevarnost telesnih poškodb zaradi delujočih rezil!**



**Navedba ravni zvočne moči LWA v dB!**



**Pred vzdrževalnimi deli napravo ustavite in odstranite akumulator!**



**Vsebina posode zadostuje za 15 minut trajnega delovanja!**



**Smer teka verige žage!**



**Pokrov posode za olje**

MIN/MAX



**Prikaz najmanjše/največje napolnjenosti posode za olje**



**Zategnite!**



**Sprostite!**

**Smer puščice označuje izbrani položaj.**



**Potisnite v smeri puščice.**



## Splošna varnostna navodila za električna orodja

### OPOMBA

- ▶ Državni predpisi lahko omejujejo možnost uporabe naprave.

### ⚠ OPOZORILO!

- ▶ Preberite vsa varnostna navodila, navodila, slike in tehnične podatke, s katerimi je opremljeno to električno orodje. Nedoslednost pri upoštevanju spodnjih navodil lahko povzroči električni udar, požar in/ali hude telesne poškodbe.

### Vsa varnostna navodila in druga navodila shranite za prihodnjo uporabo.

Izraz »električno orodje«, ki se uporablja v varnostnih navodilih, se nanaša na električna orodja z napajanjem iz električnega omrežja (z električnim kablom) in na električna orodja z akumulatorskim napajanjem (brez električnega kabla).

## 1. Varnost na delovnem mestu

- Svoje delovno območje vzdržujte čisto in dobro osvetljeno. Nered in neosvetljena delovna območja lahko privedejo do nezgod.
- Električnega orodja ne uporabljajte v okoljih, kjer je prisotna nevarnost eksplozije in kjer so prisotni vnetljivi plini, tekočine ali prah. Električna orodja se iskrijo, kar lahko povzroči vžig praha ali hlapov.
- Otrokom in drugim osebam med uporabo električnega orodja ne pustite blizu. Zaradi odvratanja pozornosti lahko izgubite nadzor nad električnim orodjem.

## 2. Električna varnost

- Priključni vtič električnega orodja mora biti primeren za vtičnico. Vtiča ni dovoljeno spreminjati na noben način. Skupaj z zaščitno ozemljenimi električnimi orodji ne uporabljajte vtičev za prilagoditev. Nespremenjeni vtiči in primerne vtičnice zmanjšajo tveganje električnega udara.
- Izogibajte se telesnemu stiku z ozemljenimi površinami, kot so cevi, radiatorji, štedilniki in hladilniki. Če je vaše telo ozemljeno, je povečano tveganje zaradi električnega udara.
- Električno orodje varujte pred dežjem ali vlago. Vdor vode v električno orodje poveča tveganje električnega udara.
- Električnega kabla ne uporabljajte za druge namene, na primer za prenašanje ali obešanje električnega orodja ali za vlečenje vtiča iz vtičnice. Električni kabel varujte pred vročino, oljem, ostrimi robovi ali premikajočimi se deli. Poškodovani ali zviti električni kabli povečajo tveganje električnega udara.
- Če z električnim orodjem delate na prostem, uporabljajte samo električne podaljške, ki so odobreni za uporabo na prostem. Uporaba električnega podaljška, primerne za uporabo na prostem, zmanjša tveganje električnega udara.
- Če se ne morete izogniti uporabi električnega orodja v vlažnem okolju, uporabite zaščitno stikalo za okvarni tok. Uporaba zaščitnega stikala za okvarni tok zmanjša tveganje električnega udara.

## 3. Varnost oseb

- Bodite pozorni, pazite, kaj počnete, dela z električnim orodjem se lotite premišljeno. Električnega orodja ne uporabljajte, ko ste utrujeni ali pod vplivom drog, alkohola ali zdravil. Že en sam trenutek nepazljivosti pri uporabi električnega orodja lahko povzroči hude telesne poškodbe.

- b) Nosite osebno zaščitno opremo in vedno tudi zaščitna očala. Uporaba osebne zaščitne opreme, kot so maska za zaščito pred prahom, ndrseči zaščitni čevlji, zaščitna čelada ali zaščitna sluha, odvisno od vrste in uporabe električnega orodja, zmanjša tveganje telesnih poškodb.
- c) **Preprečite nenamerni zagon naprave. Prepričajte se, da je električno orodje izključeno, preden ga priključite na električno napajanje in/ali akumulator, ga dvignete ali prenašate.** Če imate pri prenašanju električnega orodja prst na stikalu ali vklopljeno električno orodje priključite na električno napajanje, lahko pride do nesreče.
- d) **Pred vklopom električnega orodja odstranite nastavitvena orodja ali ključče za vijake.** Orodje ali ključ za vijake na vrtečem se delu električnega orodja lahko povzroči telesne poškodbe.
- e) **Izogibajte se neobičajni drži telesa.** Poskrbite za trdno stojšče in vedno vzdržujte ravnotežje. Tako lahko električno orodje v nepričakovanih situacijah bolje obvladate.
- f) **Nosite primerna oblačila. Ne nosite ohlapnih oblačil ali nakita.** Lase in oblačila imejte varno oddaljena od premikajočih se delov. Premikajoči se deli lahko zagrabijo ohlapna oblačila, nakit ali dolge lase.
- g) **Če lahko vgradite priprave za sesanje ali prestrezanje praha, jih priključite in jih uporabljajte pravilno.** Uporaba naprave za sesanje praha lahko zmanjša nevarnost zaradi praha.
- h) **Ne bodite iz napačnih razlogov prepričani o lastni varnosti in ne ravnajte drugače, kot je navedeno v varnostnih pravilih za električno orodje, tudi če ste električno orodje uporabili že večkrat in ste z njim seznanjeni.** Nepazljivo ravnanje lahko v nekaj sekundah povzroči hude telesne poškodbe.

#### **4. Uporaba in ravnanje z električnim orodjem**

- a) **Električnega orodja ne preobremenjujte.** Za svoje delo uporabljajte primerno električno orodje. Delo s primernim električnim orodjem v navedenem območju moči je boljše in varnejše.
- b) **Ne uporabljajte električnih orodij z okvarjenim stikalom.** Električno orodje, ki ga ni več mogoče vklopiti ali izklopiti, je nevarno in ga je treba popraviti.
- c) **Pred spreminjanjem nastavitve naprave, menjavo delovnega orodja ali odlaganjem električnega orodja izvlecite vtič iz vtičnice in/ali odstranite snemljivi akumulator.** S tem previdnostnim ukrepom preprečite nenamerni zagon električnega orodja.
- d) **Ko električnih orodij ne uporabljate, jih hranite zunaj dosega otrok.** Osebam, ki z uporabo niso seznanjene ali niso prebrale teh navodil, ne dovolite uporabljati električnega orodja. Električna orodja so nevarna, če jih uporabljajo neizkušene osebe.
- e) **Električna orodja in delovna orodja skrbno vzdržujte.** Preverjajte, ali premični deli orodja delujejo brezhibno in niso zatakneni ter ali deli niso odlomljeni ali tako poškodovani, da je ovirano delovanje električnega orodja. **Pred uporabo električnega orodja poskrbite za popravilo poškodovanih delov.** Veliko nesreč nastane zaradi slabo vzdrževanih električnih orodij.
- f) **Rezalna orodja vzdržujte ostra in čista.** Skrbno vzdrževana rezalna orodja z ostrimi rezili se manj zatikajo in so lažje vodljiva.
- g) **Električno orodje, pribor, delovno orodje itd. uporabljajte skladno s temi navodili.** Pri tem upoštevajte delovne pogoje in vrsto opravila, ki ga izvajate. Uporaba električnih orodij za namene, za katere niso predvidena, lahko povzroči nevarne situacije.
- h) **Ročaje in površine ročajev vzdržujte suhe, čiste ter brez olja in maščobe.** Drseči ročajji in površine za oprijem ne omogočajo varne uporabe ter obvladovanja električnega orodja v nepredvidljivih situacijah.

## 5. Uporaba in ravnanje z akumulatorskim orodjem

- a) Akumulatorje polnite samo s polnilniki, ki jih priporoča proizvajalec. Če polnilnik, ki je namenjen za določeno vrsto akumulatorjev, uporabljate z drugimi vrstami akumulatorjev, obstaja nevarnost požara.
- b) V električnih orodjih uporabljajte samo zanje predvidene akumulatorje. Uporaba drugih akumulatorjev lahko povzroči telesne poškodbe in nevarnost požara.
- c) Akumulator, ki ga ne uporabljate, hranite stran od pisarniških sponk, kovancev, ključev, žbljev, vijakov in drugih manjših kovinskih predmetov, ki bi lahko povzročili premostitev kontaktov. Kratek stik med kontakti akumulatorja lahko povzroči opekline ali požar.
- d) Ob napačni uporabi lahko iz akumulatorja izteče tekočina. Izogibajte se stiku s to tekočino. Ob nenamernem stiku mesto sperite z vodo. Če pride tekočina v oči, poleg tega poiščite zdravniško pomoč. Iztekajoča akumulatorska tekočina lahko draži kožo ali povzroči opekline.
- e) Ne uporabljajte poškodovanih ali spremenjenih akumulatorjev. Poškodovani ali spremenjeni akumulatorji se lahko obnašajo nepredvidljivo in povzročijo požar, eksplozijo ali nevarnost telesnih poškodb.
- f) Akumulatorjev ne izpostavljajte ognju ali previsokim temperaturam. Ogenj ali temperature nad 130 °C (265 °F) lahko povzročijo eksplozijo.
- g) Upoštevajte vsa navodila za polnjenje in akumulatorja ali akumulatorskega orodja nikoli ne polnite zunaj temperaturnega območja, navedenega v navodilih za uporabo. Napačno polnjenje ali polnjenje zunaj dovoljene temperature območja lahko uniči akumulator in poveča nevarnost požara.



**POZOR! NEVARNOST EKSPLOZIJE!**  
Nikoli ne polnite baterij, ki niso namenjene za polnjenje.



**Akumulator zaščitite pred vročino, na primer tudi pred dolgotrajno neposredno sončno svetlobo, in ognjem, vodo ter vlago.** Obstaja nevarnost eksplozije.

## 6. Servis

- a) Električno orodje dajte v popravilo samo usposobljenemu strokovnemu osebju, ki naj uporablja izključno originalne nadomestne dele. S tem zagotovite, da se ohrani varnost električnega orodja.
- b) Poškodovanih akumulatorjev nikoli ne vzdržujte. Vsakršno vzdrževanje akumulatorjev naj izvaja izključno proizvajalec ali pooblaščen servisna služba.

## Posebna varnostna navodila za obrezovalnike za veje

- Vedno nosite zaščitno čelado, zaščito sluha in varnostne rokavice. Nosite tudi zaščito oči, da vam v oči ne zaidejo brizgi olja ali prah od žaganja. Nosite masko za zaščito pred prahom.
- Naprave nikoli ne uporabljajte, ko stojite na lestvi.
- Pri uporabi naprave se ne nagibajte predaleč naprej. Poskrbite za svoj varen položaj in vedno ohranjajte ravnotežje. Uporabljajte pas, ki je del vsebine kompleta, da težo enakomerno porazdelite po telesu.
- Nosite robustne, nedrseče čevlje.
- Naprave ne uporabljajte na dežju ali vlagi.
- Naprave ne uporabljajte v bližini električnih napeljav. Ohranjajte najmanj razdaljo 10 m do nadzemnih električnih napeljav.
- Ne postavljajte se pod veje, ki jih želite odrezati, da preprečite poškodbe zaradi padajočih vej. Pazite tudi na veje, ki poskočijo nazaj, da se ne poškodujete zaradi njih. Delajte pod kotom pribl. 60°.
- Pazite, saj lahko pride do povratnega udarca naprave.

- Poleg vej, ki jih želite obrezati, bodite pozorni tudi na material, ki je padel na tla, da se ne spotaknete čezenj.
- Po 30 minutah dela si privoščite odmor, ki naj traja najmanj eno uro.
- Vedno nosite zaščitne rokavice.
- Pri transportu in shranjevanju vodilo ter verigo pokrijete z zaščitnim ovojem za žagin list.
- Naprave ne uporabljajte v okolju z nevarnostjo eksplozije, na primer v bližini vnetljivih tekočin, plinov ali hlapov. Naprava proizvaja iskre, ki lahko te hlapce ali pline vnamejo.
- Uporabljena vičnica mora biti primerna za vtič. Da preprečite udar električnega toka, v tiča nikoli ne spreminjajte.
- Ne vlecite za kabel, da bi električni vtič potegnili iz vtičnice, temveč iz vtičnice potegnite električni vtič. Električnega kabla ne uporabljajte, da bi napravo vlekli ali prenašali. Električnega kabla ne približujte virom vročine, olju, ostrim robovom ali premikajočim se delom.
- Po koncu dela ali pri čiščenju oziroma vzdrževanih opravilih na napravi odstranite akumulator.
- Preprečite nehoteni zagon naprave.
- Naprave z okvarjenim stikalom je treba nemudoma popraviti, da preprečite škodo in poškodbe.
- Napravo hranite zunaj dosega otrok. Napravo smejo uporabljati samo osebe, ki poznajo navodila za uporabo in napravo samo.
- Električna orodja je treba skrbno vzdrževati. Preverjajte, ali premični deli naprave delujejo brezhibno in niso zatakneni, ali deli niso odlomljeni ali tako poškodovani, da je ovirano delovanje električnega orodja. Pred uporabo naprave poskrbite za popravilo poškodovanih delov. Veliko nesreč nastane zaradi slabo vzdrževanih električnih orodij.
- Vaša rezalna orodja naj bodo ostra in čista. Skrbno vzdrževana rezalna orodja z ostrimi rezili se manj zatikajo in so lažje vodljiva.
- Napravo naj vzdržuje oseba, ki je za to usposobljena. Uporabljajte samo originalne nadomestne dele, ki jih priporoča proizvajalec.

## Previdnostni ukrepi proti povratnemu udarcu

### **⚠ POZOR, POVRATNI UDAREC!**

- ▶ Pri delu bodite pozorni na povratni udarec naprave. Obstaja nevarnost telesnih poškodb. Povratne udarce lahko preprečite s previdnim ravnanjem in pravilno tehniko žaganja.

- Dotik konice vodila lahko v določenih primerih povzroči nepričakovano reakcijo v vzratni smeri, pri kateri vodilo **23** udari navzgor in v smeri uporabnika naprave (glejte sliko 1).

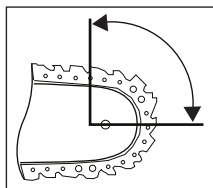

Slika 1

- Do povratnega udarca lahko pride, če se konica vodila **23** dotakne predmeta ali če se les začne upogibati in se veriga žage **17** zatakne v rezu (glejte sliko 2).

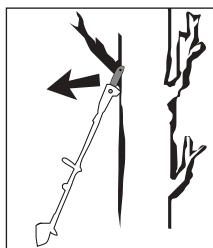

Slika 2

- Če se veriga žage **17** zatakne na zgornjem robu vodila **23**, lahko to povzroči močan povratni udarec vodila v smeri uporabnika.
- Vsaka od teh reakcij lahko povzroči izgubo nadzora nad žago in morebitne hude telesne poškodbe. Nikoli se ne zanašajte samo na varnostne priprave, vgrajene v verižni žagi. Kot uporabnik verižne žage vedno izvajajte različne ukrepe, da bo vaše delo potekalo brez nezgod in poškodb. Vzratni udarec je posledica napačne ali nepravilne uporabe električnega orodja. Preprečite ga lahko s primernimi previdnostnimi ukrepi, ki so opisani spodaj:

- **Žago trdno držite z obema rokama, vaši prsti naj segajo okrog ročajev verižne žage. Premaknite se v položaj, v katerem lahko vaše telo in roke prenesejo sile povratnih udarcev.** Če uporabnik izvaja ustrezne ukrepe, lahko obvlada sile povratnih udarcev. Verižne žage nikoli ne spustite.
- **Izogibajte se neobičajni drži telesa.** Tako preprečite nenamerno dotikanje konice vodila in omogočite boljši nadzor nad verižno žago v nepričakovanih situacijah.
- **Vedno uporabljajte nadomestna vodila in verige žag, ki jih predpisuje proizvajalec.** Napačna nadomestna vodila in verige žag lahko povzročijo pretrganje verige žage in/ali povratni udarec.
- **Upoštevajte navodila proizvajalca za brušenje in vzdrževanje verige žage.** Prenizka omejevala globine povečajo možnost povratnega udarca.
- **Ne žagajte s konico žaginega lista.** Obstaja nevarnost povratnega udarca.
- **Poskrbite, da na tleh ni predmetov, ob katere bi se lahko spotaknili.**
- Ne delajte s poškodovano, nepopolno ali brez dovoljenja proizvajalca spremenjeno napravo. Naprave nikoli ne uporabljajte z okvarjeno zaščitno opremo. Naprave nikoli ne uporabljajte z okvarjenim stikalom za vklop/izklop. Pred uporabo preverite stanje varnosti naprave, še posebej pa žagin list in verigo žage. Če vam je naprava padla na tla, preverite, da ni vidno poškodovana ali okvarjena.
- Naprave nikoli ne zaženite, preden žagin list, veriga žage in pokrov zobnika verige niso pravilno nameščeni.
- Prepričajte se, da naprava pri zagonu ali med delom ne more priti v stik s tlemi, kamni, žico ali drugimi tujki. Preden napravo odložite, jo izklopite.
- Naprava je predvidena za delo z obema rokama. Nikoli je ne uporabljajte samo z eno roko.
- Napravo držite le na izoliranih ročajih, saj lahko veriga žage zadene ob skrite električne napeljave. Stik verige žage z napeljavo pod napetostjo lahko povzroči prenos napetosti na kovinske dele naprave in privede do električnega udara.

## Dodatna varnostna navodila

### **PREVIDNO!** **NEVARNOST TELESNIH POŠKODB!**

- ▶ Naprave med delovanjem nikoli ne prijemajte nad ročajem **3**, da ne pride do telesnih poškodb!
- Med obratovanjem se v krogu 15 metrov ne smejo zadrževati nobene živali ali druge osebe. Uporabnik naprave je na svojem delovnem območju odgovoren za druge osebe.
- Da preprečite poškodbe, ohranjajte napravo, enoto za žaganje in zaščitni ovoj za žagin list v dobrem stanju.
- Izdelek pred vsako uporabo preverite glede obrabljenih, razrahljanih ali deformiranih delov. S tem zagotovite, da se ohrani varnost naprave.
- Otroke je treba nadzorovati, da preprečite igro z napravo.
- Napravo uporabljajte, šele ko imate občutek, da jo dobro poznate.
- Pri menjavi mesta uporabe preverite, ali je naprava izklopljena in vaš prst ni na stikalu za vklop/izklop. Napravo prenašajte tako, da sta veriga žage in žagin list obrnjena nazaj. Za prenašanje in prevoz namestite zaščitni ovoj na žagin list.
- Pred vsakim rezanjem pritrdite zobati prislon **15** in šele potem začnite žagati.
- Pri žaganju manjšega grmičevja in vej bodite izredno previdni. Tanke veje se lahko zataknejo za žago in udarijo v vaši smeri ali vas spravijo iz ravnotežja.
- Ne žagajte lesa na tleh oz. ne poskušajte odrezati korenin, ki štrlijo iz tal. Vsekakor preprečite, da bi veriga žage prodrla v zemljo, saj v tem primeru veriga žage takoj otopi.
- Pri žaganju veje, ki je napeta, pazite na morebiten povratni udarec, ko napetost veje nena doma popusti. Obstaja nevarnost telesnih poškodb.

- Če se vam enota za žaganje zatakne med veje, naprave ne poskušajte osvoboditi s silo. Napravo takoj izklopite in jo znova vklopite šele po odpravi blokade. Obstaja nevarnost telesnih poškodb!
- Priporočamo, da opravite tečaj o uporabi in vzdrževanju obrezovalnika za veje ter tečaj prve pomoči. Pri daljši neuporabi in za vadbo pred začetkom dela vedno izvajajte preproste reze pri varno podprtem lesu, da se seznanite z napravo.

### Varnostna navodila za polnilnike

- Otroci od 8. leta starosti naprej in osebe z zmanjšanimi telesnimi, zaznavnimi ali duševnimi sposobnostmi ali s pomanjkljivimi izkušnjami in znanjem smejo napravo uporabljati le pod nadzorom ali če so bili poučeni o varni uporabi naprave in so razumeli nevarnosti, ki izhajajo iz njene uporabe. Otroci se z napravo ne smejo igrati. Otroci brez nadzora ne smejo čistiti ali opravljati uporabniškega vzdrževanja naprave.



Polnilnik je primeren samo za uporabo v notranjih prostorih.

- Če je električni priključni kabel pri tej napravi poškodovan, ga mora zamenjati proizvajalec, njegova servisna služba ali podobno usposobljena oseba, da ne pride do nevarnosti.

### ⚠ POZOR!

- ▶ Ta polnilnik lahko polni samo naslednje baterije: PAP 20 A1/PAP 20 A2/PAP 20 A3/PAP 20 B1/PAP 20 B3/PAPS 204 A1/PAPS 208 A1..
- ▶ Veljaven seznam združljivih akumulatorjev najdete na [www.lidl.de/akku](http://www.lidl.de/akku).

### ⚠ PREOSTALA TVEGANJA!

- Tudi če to električno orodje uporabljate v skladu s predpisi, še vedno obstajajo preostala tveganja. V povezavi s konstrukcijo in izvedbo tega električnega orodja se lahko pojavijo naslednje nevarnosti:
  - a) ureznine,
  - b) poškodbe sluha, če ne uporabljate ustrezne zaščite sluha,
  - c) poškodbe zdravja, nastale zaradi tresljajev v dlani in roki, če napravo uporabljate dlje časa ali je ne uporabljate in vzdržujete pravilno.

### ⚠ OPOZORILO!

- Naprave ne uporabljajte s poškodovanim električnim kablom ali električnim vtičem. Poškodovani električni kabli pomenijo smrtno nevarnost električnega udara.

### Originalni pribor/dodatne naprave

- Uporabljajte samo pribor in dodatne naprave, ki so navedeni v navodilu za uporabo. Uporaba drugih delovnih orodij ali pribora, kot so navedeni v navodilih za uporabo, lahko za vas pomeni nevarnost telesnih poškodb.

### ⚠ OPOZORILO!

- Ne uporabljajte pribora, ki ga ni priporočil PARKSIDE. To lahko privede do električnega udara in ognja.

## Pred prvo uporabo

### Polnjenje akumulatorja (glejte sliko A)

#### ⚠ PREVIDNO!



- ▶ Preden akumulator **8** vzamete iz hitrega polnilnika **25** oz. ga vstavite vanj, vedno najprej izvlecite električni vtič iz vtičnice.

#### OPOMBA

- ▶ Akumulatorja nikoli ne polnite, če je temperatura okolice pod 10 °C ali nad 40 °C. Če litijonski akumulator hranite dlje časa, morate redno preverjati njegovo napoljenost. Najprimernejša napoljenost je med 50 in 80 %. Akumulator naj bo shranjen na hladnem in suhem mestu pri temperaturi okolja od 0 °C do 50 °C.

- ◆ Akumulator **8** vtaknite v hitri polnilnik **25**.
- ◆ Električni vtič priključite v vtičnico. Lučka LED za polnjenje **27** sveti rdeče.
- ◆ Zelena lučka LED za polnjenje **23** vam sporoča, da je postopek polnjenja zaključen in je akumulator **8** pripravljen za uporabo.

#### ⚠ POZOR!

- ◆ Če rdeča lučka LED za polnjenje **27**  utripa, je akumulator **8** pregret in ga ni mogoče napolniti.
- ◆ Če rdeča in zelena lučka LED za polnjenje **27**  **23**  utripata skupaj, je akumulator **8** okvarjen.
- ◆ Akumulator **8** potisnite v napravo.

## Vstavljanje/odstranjevanje akumulatorja iz naprave



### Vstavljanje akumulatorja

- ◆ Akumulator **8** naj se zaskoči v zadnjem ročaju **7**.

### Odstranjevanje akumulatorja

- ◆ Pritisnite tipko za sprostitvev **11** in akumulator **8** odstranite.

## Preverjanje stanja akumulatorja



- ◆ Za preverjanje stanja akumulatorja pritisnite tipko za stanje akumulatorja **9** . Stanje oziroma preostala kapaciteta se prikaže na lučki LED akumulatorja **10**  takole:  
RDEČA/ORANŽNA/ZELENA = napolnjen do konca/največja moč  
RDEČA/ORANŽNA = srednje napolnjen/srednja moč  
RDEČA = skoraj prazen – akumulator napolnite

## Pritrditev/namestitev ramenskega pasu

- ◆ Ramenski pas **29** zataknite v nosilno uho **12**.
- ◆ Ramenski pas **29** prilagodite svoji velikosti, tako da je nosilno uho **12** v obešenem stanju na višini boka.
- ◆ Dodatno lahko nosilno uho **12** na palici naprave **4** po odvitju vijaka s pomočjo montažnega orodja **32** prestavite po višini.

## Namestititev verige žage in žaginega lista

### **⚠ OPOZORILO!**

- ▶ Nosite zaščitne rokavice! Nevarnost telesnih poškodb zaradi ostrih zobcev žage!
- ▶ Pokrov zobnika verige **18** skupaj z napenjalnim obročem za verige **19** in pritrdilnim vijakom **20** pri novi kupljeni napravi ni nameščen na napravi.
- ▶ Proizvajalec ni predvidel obračanja žaginega lista **16**.
- ▶ Navedbo smeri teka verige  na žaginem listu **16** je treba upoštevati pri vsaki montaži.
- ◆ Verigo žage **17** položite na žagin list **16**. Pazite na smer teka  verige žage **17** (glejte sliko B).
- ◆ Žagin list **16** namestite z napisom navzgor in speljite verigo žage **17** okoli zobnika verige **24**. Pri tem je vodilo **23** nad vodilom žaginega lista **22** (glejte sliko C).
- ◆ Namestite pokrov zobnika verige **18**.
- ◆ Rahlo privijte pritrdilni vijak **20**.
- ◆ Zdaj napnite verigo žage **17** (glejte poglavje Napenjanje in preverjanje verige žage).
- ◆ Potem trdno zategnite pritrdilni vijak **20**.

## Napenjanje in preverjanje verige žage

### **⚠ OPOZORILO!**

- ▶ Nosite zaščitne rokavice! Nevarnost telesnih poškodb zaradi ostrih zobcev žage!
- ◆ Odvijte pritrdilni vijak **20**.
- ◆ Napenjalni obroč za verige **19** zavrtite v smeri urnega kazalca, da povečate napetost.
- ◆ Veriga žage **17** se mora dotikati spodnje strani žaginega lista. Preverite, ali je verigo žage **17** mogoče z roko povleči po žaginem listu **16**.
- ◆ Potem trdno zategnite pritrdilni vijak **20**.

### **OPOMBA**

- ▶ Nova veriga žage **17** se razteguje in jo je treba pogosteje dodatno napeti.

## Mazanje verige

- ◆ Odstranite pokrov posode za olje **21**.
- ◆ Posodo za olje napolnite s pribl. 65 ml biološkega olja za verige **31**.

### **⚠ OPOZORILO!**

- ▶ Nikoli ne delajte brez mazanja verige! Če teče veriga žage **17** na suho, se enota za žaganje v zelo kratkem času nepopravljivo poškoduje. Pred začetkom dela vedno preverite mazanje verige in okence za raven olja **14** v posodi.

### **OPOMBA**

- ▶ Uporabljajte samo olje za verige žag. Najbolje takšno, ki je biološko razgradljivo. Ne uporabljajte starega olja, motornega olja itd.
- ▶ Med delom preverjajte, ali samodejno mazanje verige deluje. Pred in med delom preverjajte delovanje mazanja verige.

## Namestitev glave žage na teleskopski ročaj

- ◆ Spodnji konec glave žage **13a** namestite na zgornji konec teleskopskega ročaja **1**, tako da lahko glavo žage **13a** potisnete skozi do belega plastičnega obroča. Pazite, da se utor in odprtina ujemata.
- ◆ Rdeči povezovalni kos **1a** zavrtite v smeri simbola  na glavi žage **13a**.

## Brušenje verige žage

### OPOMBA

- ▶ Podrobne informacije o brušenju najdete v kompletu za brušenje.
- ▶ Lahko pa uporabite tudi električno napravo za brušenje verig in sledite navodilom njenega proizvajalca.
- ▶ Če ste v dvomih glede izvedbe brušenja, je verigo žage **17** najbolje zamenjati.

## Začetek uporabe

### OPOMBA

- ▶ Upoštevajte zaščito pred hrupom in krajevne predpise. Uporaba naprave je lahko ob določenih dnevih (npr. ob nedeljah in praznikih), med določenimi deli dneva (opoldne, ponoči) ali na določenih območjih (npr. v zdraviliščih, klinikah itd.) omejena ali prepovedana.

## Vklop/izklop

### Vklop

- ◆ Pritisnite na zaporo vklopa **5**, jo držite pritisnjeno in pritisnite stikalo za vklop/izklop **6**.
- ◆ Po postopku zagona lahko zaporo vklopa **5** znova spustite.

### Izklop

- ◆ Spustite stikalo za vklop/izklop **6**.

## Preverjanje avtomatike olja

Pred začetkom dela preverite okence za raven olja **14** in avtomatiko olja.

- ◆ Napravo vklopite in jo držite nad svetlo podlago. Naprava se ne sme dotikati tal.
- ◆ Če zagledate sled olja, deluje naprava brezhibno.
- ◆ Če sledi olja ne zagledate, očistite oljno mazalko **25** ali dajte napravo v popravilo naši servisni službi.
- ◆ Pri čiščenju obrišite ostanke iz oljne mazalke **25** s pomočjo čopiča ali krpe.

## Nastavitev teleskopskega ročaja

Teleskopski ročaj **1** je mogoče brezstopenjsko nastavljati s pomočjo hitre zapore **2**.

- ◆ Hitro zaporo **2** sprostite s potiskanjem v smeri puščice  in spremenite dolžino ročaja s potiskanjem ter vlečenjem.
- ◆ Hitro zaporo **2** znova zaprite in z njo pritrdite zeleno delovno dolžino teleskopskega ročaja **1**.
- ◆ Če se je vijak hitre zapore **2** sprostil, ga znova zategnite s ključem inbus.

## Prestavitev ročaja

- ◆ Odvijte vijak ročaja **3a**, tako da je ročaj **3** mogoče premikati.
- ◆ Ročaj **3** prestavite v zeleni položaj.
- ◆ Znova privijte vijak ročaja **3a**.

## Nastavitev kota reza

### OPOMBA

- ▶ Kot reza je mogoče nastaviti v 3 stopnjah.
- ◆ Vzemite akumulator **8** iz naprave.
- ◆ Pritisnite tipko za sprostitvev **13**.
- ◆ Enoto motorja nagnite v zeleni položaj.
- ◆ Spustite tipko za sprostitvev **13** in enota motorja se zaskoči.
- ◆ Akumulator **8** znova vstavite v napravo.

## Tehnike žaganja

### ⚠ OPOZORILO!

- ▶ Vedno bodite pozorni na padajoče odrezane veje.
- ▶ Vedno upoštevajte, da obstaja nevarnost, da veje udarijo nazaj.

### OPOMBA

- ▶ Zobati prislon **15** položite na vejo. Tako boste delali varneje in mirneje.
- ▶ Šele potem začnite žagati.

## Žaganje majhnih vej

- ◆ Majhne veje (Ø 0-8 cm) žagajte od zgoraj navzdol (glejte sliko).

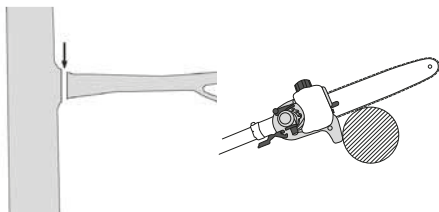

## Žaganje večjih vej

- ◆ Pri večjih vejah (Ø 8-20 cm) najprej zarezite razbremenilni rez **A** (glejte sliko).

### OPOMBA

- ▶ Z glavo žage s prestavljenim kotom ni dovoljeno izvajati razbremenilnega reza. Obstaja nevarnost povratnega udarca, naprave pa ni mogoče nadzorovati.
- Razbremenilni rez preprečuje tudi lupljenje skorje na deblu.
- ◆ Zdaj vejo prežagajte od zgoraj **B** navzdol **A**.

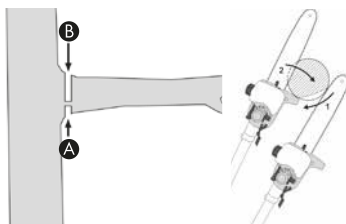

## Odrezovanje po kosih

Dolge oziroma debele veje morate skrajšati, preden jih dokončno odrezete (glejte sliko).

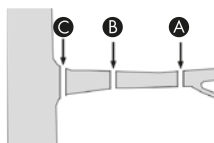

## Varno delo

- Napravo, enoto za žaganje in zaščitni ovoj za žagin list **30** ohranjajte v dobrem stanju, da preprečite poškodbe.
- Če vam je naprava padla na tla, preverite, da ni vidno poškodovana ali okvarjena.
- Upoštevajte predpisani delovni kot  $60^\circ \pm 10^\circ$ , da zagotovite varno delo (glejte sliko).

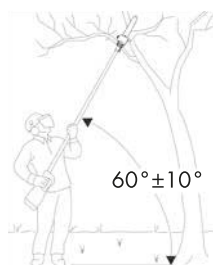

- Naprave nikoli ne uporabljajte, ko stojite na lestvi ali ne stojite stabilno.
- Ne izvajajte nepremišljenih rezov. S tem bi lahko ogrozili sebe in druge.
- Otroke je treba nadzorovati, da preprečite igro z napravo.
- Redno menjajte svoj delovni položaj. Daljša uporaba naprave lahko privede do motenj v prekrvavljenosti rok zaradi tresljajev. Čas uporabe naprave pa lahko podaljšate z ustreznimi rokavicami ali rednimi odmori. Upoštevajte, da lahko osebna nagnjenost k slabši prekrvavljenosti, nizke zunanje temperature ali močnejše sile pri oprijemanju skrajšajo čas uporabe naprave.

## Prevoz in shranjevanje

- Pred prevozom stroja v vozilu pustite, da se motor ohladi, in stroj zavaruje pred drsenjem. Tako preprečite škodo ali telesne poškodbe. Obrezovalnik za veje vedno prevažajte z nameščeno transportno zaščito.
- Pri prenašanju ali prevozu uporabljajte zaščitni ovoj za žagin list **30**.
- Pazite na to, da naprave pri prenašanju ne vklopite (glejte sliko).

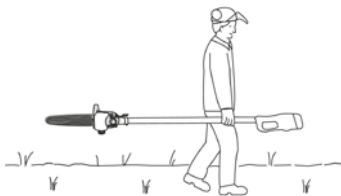

- Napravo pred shranjevanjem očistite.
- Napravo shranite na suhem mestu brez nevarnosti zmrzali in zunaj dosega otrok.
- Napravo hranite v ležečem položaju ali zavarovalo pred prevrnitvijo.
- Izpraznite posodo za olje. Biološko olje za verige **31** se lahko strdi.
- Za boljše shranjevanje lahko montažno orodje **32** vstavite v montažno držalo **33**.

## Čiščenje in vzdrževanje



**OPOZORILO! NEVARNOST TELESNIH POŠKODB!** Napravo pred vsemi deli na napravi izklopite in odstranite akumulator.

- Napravo redno čistite in vzdržujte po vsaki uporabi, odvisno od pogojev uporabe. Če naprave ne čistite, lahko pride do materialne škode in napak pri delovanju.
- V notranjost naprave ne smejo vdreti nobene tekočine.
- Za čiščenje ohišja uporabljajte suho krpo. Nikoli ne uporabljajte bencina, topil ali čistil, ki razžirajo umetne snovi.
- Če litij-ionski akumulator hranite dlje časa, morate redno preverjati njegovo napolnjenost. Najprimernejša napolnjenost je med 50 % in 80 %. Akumulatorje je najbolje hraniti na hladnem in suhem.
- Z obrezovalnika za veje je treba v rednih časovnih razmikih očistiti žagovino. V ta namen uporabite npr. pnevmatsko pištolo za izpihovanje.
- Nova veriga žage **17** se razteguje in jo je treba pogosteje dodatno napeti.

## Iskanje napak pri obrezovalniku za veje

Težava	Možen vzrok	Odprava napak
Veriga žage 17 težko teče, skače dol ali se je podaljšala	Nezadostna napetost verige	Preverite napetost verige
Delo ne napreduje	Veriga žage 17 je suha oz. pregreta ali preohlapna	Dolijte olje oz. pobrusite verigo žage 17, jo zamenjajte ali napnite

## Intervali vzdrževanja obrezovalnika za veje

Spodnje navedbe se nanašajo na normalne pogoje dela. Pri težjih pogojih dela, npr. močnem nastajanju praha in daljših dnevnih delovnih časih, je treba navedene intervale ustrezno skrajšati.

		Pred začetkom dela	Tedensko	Pri motnji	Pri poškodbi	Po potrebi
Del naprave	Dejanje					
Mazanje verige	preverite	X				
Veriga žage 17	preverite in pazite na ostrino	X				
	preverite napetost verige	X				
	nabrusite					X
Vodilo 23	preverite (obraba, poškodbe)	X				
	očistite		X	X		
	obrežite robove		X			
	zamenjajte				X	X
Zobnik verige 24	preverite		X			
	zamenjajte					X

## Naročanje nadomestnih delov

Nadomestne dele lahko naročite neposredno pri servisnem centru. Pri naročilu obvezno navedite tip stroja in številko dela.

### OPOMBA

- Nenavedene nadomestne dele (npr. akumulator, stikala) lahko naročite pri našem telefonskem servisu.

## Odstranjevanje med odpadke



### Električnih orodij ne zavržite med gospodinjske odpadke!

Ta simbol prečrtanega smetnjaka na kolesih pomeni, da za to napravo velja Direktiva 2012/19/EU. Ta direktiva predpisuje, da naprave po koncu uporabe ni dovoljeno zavreči med običajne gospodinjske odpadke, ampak jo morate oddati na posebnih zbirališčih ali deponijah za odpadke ali pri podjetjih za odstranjevanje odpadkov.

**To odstranjevanje med odpadke je za vas brezplačno. Varujte svoje okolje in odpadke ustrezno odstranijute.**



O možnostih za odstranitev odsluženega izdelka vprašajte pri svoji občinski ali mestni upravi.



### Akumulatorjev ne odvržite med gospodinjske odpadke!

Okvarjene ali izpraznjene akumulatorje je treba v skladu z Direktivo 2006/66/EC reciklirati. Baterije/akumulatorje je treba obravnavati kot posebne odpadke in jih je treba oddati na ustreznih mestih (v trgovini ali specializirani trgovini ali pri javnih komunalnih službah ali podjetjih za odstranjevanje odpadkov) za okoljsko ustrezno odstranitev. Baterije/akumulatorji lahko vsebujejo strupene težke kovine.

Zato baterij/akumulatorjev ne zavržite med gospodinjske odpadke, ampak jih oddajte na ustreznem zbirališču. Baterije/akumulatorje oddajajte samo izpraznjene.



Embalaža je iz okolju prijaznih materialov. Odvržete jo lahko v lokalne smetnjake za reciklažne materiale.

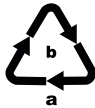

Embalažo odložite med odpadke na okoljsko primeren način. Upoštevajte oznake na različnih embalažnih materialih in jih po potrebi ločite med seboj. Embalažni materiali so označeni s kraticami (a) in številkami (b) z naslednjim pomenom: 1-7: umetne snovi, 20-22: papir in karton, 80-98: kompozitni materiali.



Izdelek je mogoče reciklirati, je podvržen razširjeni odgovornosti proizvajalca in se zbira ločeno.

Maziva in čistilna sredstva odstranjujte na okolju primeren način. Upoštevajte zakonske predpise.

- Ostanke maziv oddajte na ustreznem mestu za odstranjevanje. Maziva ne smejo zaiti v kanalizacijo ali vodno okolje. Ne dovolite, da bi zašla v tla/zemljo. Poskrbite za primerno podlago. Odstranjevanje med odpadke se izvede v skladu z uradnimi predpisi.
- Umazan vzdrževalni material in pogonska sredstva oddajte na ustreznem zbirališču.

## Proizvajalec

KOMPERNASS HANDELS GMBH

BURGSTRASSE 21

44867 BOCHUM

NEMČIJA

www.kompernass.com

## Pooblaščeni serviser

**SI** Servis Slovenija

Tel.: 080 080 917

E-Mail: kompernass@lidl.si

IAN 380747\_2110

## Garancijski list

1. S tem garancijskim listom Kompernass Handels GmbH jamčimo, da bo izdelek v garancijskem roku ob normalni in pravilni uporabi brezhibno deloval in se zavemo, da bomo ob izpolnjenih spodaj navedenih pogojih odpravili morebitne pomanjkljivosti in okvare zaradi napak v materialu ali izdelavi oziroma po svoji presoji izdelek zamenjali ali vrnili kupnino.
2. Garancija je veljavna na ozemlju Republike Slovenije.
3. Garancijski rok za proizvod je 3 leta od datuma izročitve blaga. Datum izročitve blaga je razviden iz računa.
4. Kupec je dolžan okvaro javiti pooblaščenemu servisu oziroma se informirati o nadaljnjih postopkih na zgoraj navedeni telefonski številki. Svetujemo vam, da pred tem natančno preberete navodila o sestavi in uporabi izdelka.
5. Kupec je dolžan pooblaščenemu servisu predložiti garancijski list in račun, kot potrdilo in dokazilo o nakupu ter dnevu izročitve blaga.
6. V primeru, da proizvod popravlja nepooblaščen servis ali oseba, kupec ne more uveljavljati zahtevkov iz te garancije.

7. Vzroki za okvaro oziroma nedelovanje izdelka morajo biti lastnosti stvari same in ne vzroki, ki so zunaj proizvajalčeve oziroma prodajalčeve sfere. Kupec ne more uveljavljati zahtevkov iz te garancije, če se ni držal priloženih navodil za sestavo in uporabo izdelka ali če je izdelek kakorkoli spremenjen ali nepravilno vzdrževan.
8. Jamčimo servis in rezervne dele še 3 leta po preteku garancijskega roka.
9. Obrabni deli oz. potrošni material so izvzeti iz garancije.
10. Vsi potrebni podatki za uveljavljanje garancije se nahajajo na dveh ločenih dokumentih (garancijski list, račun).
11. Ta garancija proizvajalca ne izključuje pravic potrošnika, ki izhajajo iz odgovornosti prodajalca za napake na blagu.

### Garancijska doba ne velja pri

- normalnem zmanjšanju kapacitete akumulatorja,
- poslovni rabi izdelka,
- poškodb ali spremembi izdelka s strani stranke,
- neupoštevanju predpisov o varnosti in vzdrževanju, napačne uporabe,
- poškodbah zaradi naravnih nesreč.

Za akumulatorje serij X 12 V in X 20 V Team serije dobite tri leta garancije od datuma nakupa.

### Prodajalec

Lidl Slovenija d.o.o. k.d., Pod lipami 1,  
SI-1218 Komenda

### OPOZORILO!

- ▶ **Napravo dajte v popravilo samo servisni službi ali strokovnjaku za elektrotehniko, ki naj uporablja le originalne nadomestne dele.** S tem zagotovite, da se ohrani varnost naprave.

## Izvirna izjava o skladnosti

Mi, podjetje KOMPERNASS HANDELS GMBH in odgovorna oseba za dokumentacijo: gospod Semi Uguzlu, BURGSTR. 21, 44867 BOCHUM, NEMČIJA, izjavljamo, da je ta izdelek skladen z naslednjimi standardi, normativnimi dokumenti in direktivami ES:

**Direktiva o strojih** (2006/42/EC)

**Direktiva o elektromagnetni združljivosti** (2014/30/EU)

**Direktiva o omejevanju uporabe nevarnih snovi** (2011/65/EU)\*

\* Za izdajo te izjave o skladnosti je odgovoren izključno proizvajalec. Zgoraj opisani predmet izjave izpolnjuje predpise Direktive 2011/65/EU Evropskega parlamenta in Sveta z dne 8. junija 2011 o omejevanju uporabe nekaterih nevarnih snovi v električni in elektronski opremi.

**Direktiva o emisiji hrupa v okolje**  
(2005/88/EC); (2000/14/EC)

**Raven zvočne moči LWA**

Izmerjena: 92,2 dB (A); zagotovljena: 95 dB (A)

**Uporabljeni harmonizirani standardi**

EN 62841-1:2015

EN ISO 11680-1: 2011

EN 55014-1:2017/A11:2020

EN 55014-2:2015

EN IEC 63000:2018

**Tip/oznaka naprave:** Akumulatorski rezalnik vej 20 V PAHE 20-Li C3

**Leto izdelave:** 01–2022

**Številka naročila:** IAN 380747\_2110

Bochum, 29. 12. 2021

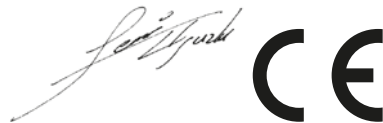

Semi Uguzlu

- vodja kakovosti -

Pridržujemo si pravico do tehničnih sprememb zaradi razvoja.

## Naročilo nadomestnih akumulatorjev

Če želite naročiti nadomestni akumulator za svojo napravo, lahko to udobno izvedete na internetu na naslovu [www.kompernass.com](http://www.kompernass.com) ali po telefonu.

Ta izdelek bo zaradi omejene zaloge morda v kratkem času razprodan.



### OPOMBA

- ▶ V nekaterih državah spletno naročanje nadomestnih delov ni mogoče. V tem primeru pokličite servisno številko.

### Telefonsko naročilo

**SI** Servis Slovenija Tel.: 080 080 917

Za zagotavljanje hitre obdelave naročila imejte pripravljeno številko artikla (IAN 380747\_2110) za svojo napravo. Številko artikla najdete na tipski tablici ali na naslovnici teh navodil.



**KOMPERNASS HANDELS GMBH**

BURGSTRASSE 21

44867 BOCHUM

GERMANY

[www.kompernass.com](http://www.kompernass.com)

Last Information Update · Stand der Informationen · Version des informations · Stand van de informatie · Stav informací · Stan informacjij  
Stav informácií · Estado de las informaciones · Tilstand af information · Versione delle informazioni · Információk állása · Stanje informacij:  
12 / 2021 · Ident.-No.: PAHE20-LiC3-122021-1

---

IAN 380747\_2110