

## LED-ARBEITSSTRAHLER PASL 44 A1

DE AT CH

### LED-ARBEITSSTRAHLER

Bedienungsanleitung

FR CH

### PROJECTEUR DE CHANTIER LED

Mode d'emploi

IT CH

### FARO LED DA LAVORO

Istruzioni per l'uso

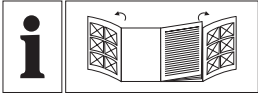

DE/AT/CH	Bedienungsanleitung	Seite	5
FR/CH	Mode d'emploi	Page	14
IT/CH	Istruzioni per l'uso	Pagina	23

**A**

HG12248

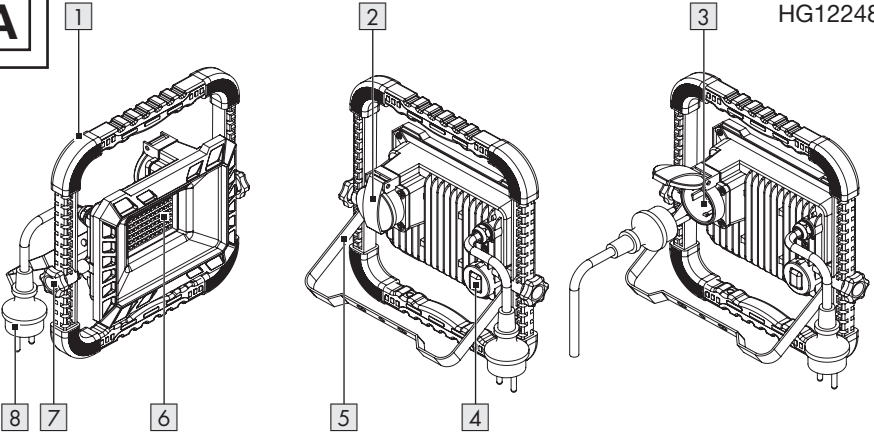
**B**

HG12248-FR

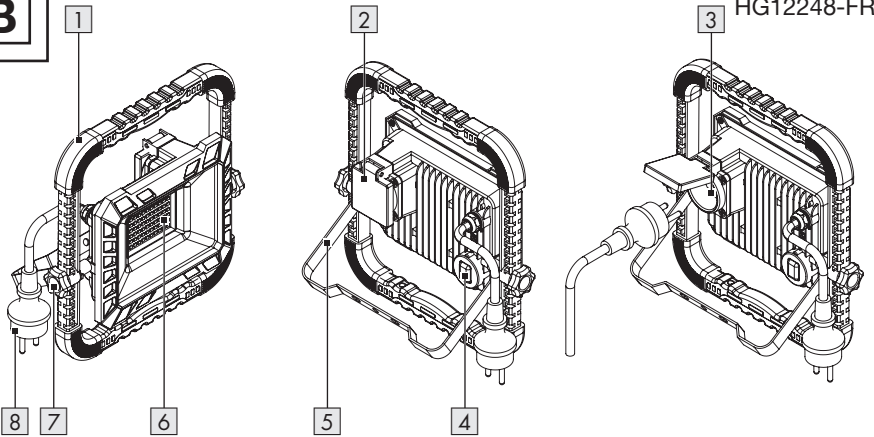
**C**

HG12248-CH

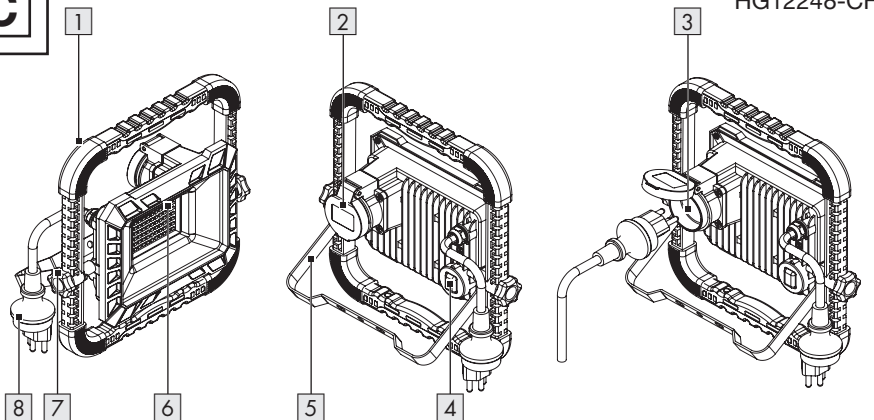

HG12248-BS

**D**

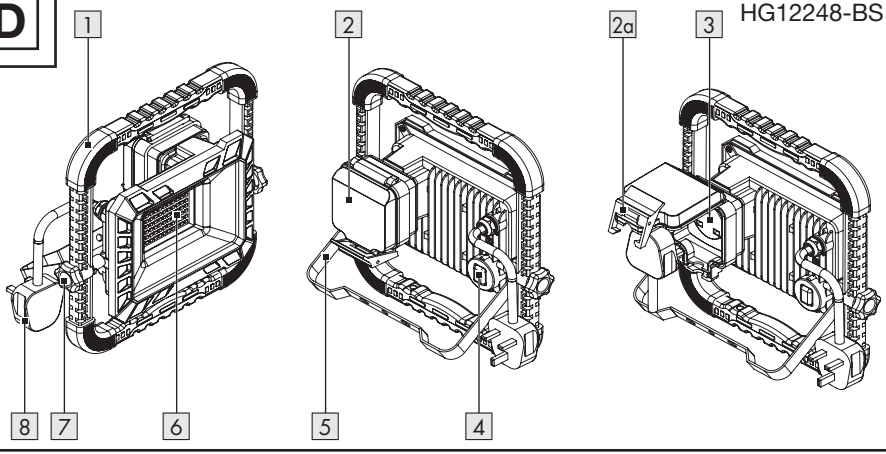

**E**

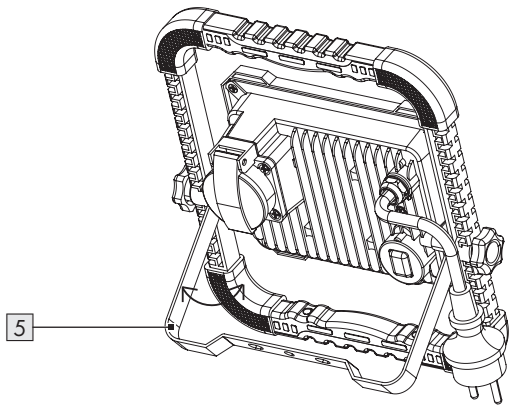



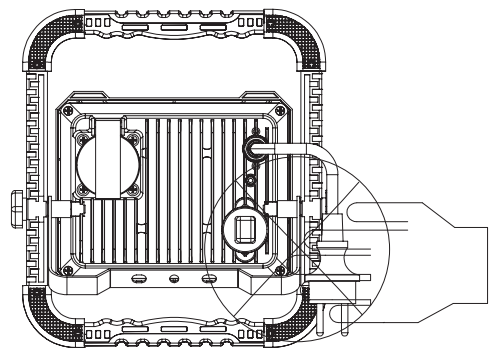













**F**



<b>Liste der verwendeten Piktogramme/Symbole</b> .....	Seite	6
<b>Einleitung</b> .....	Seite	7
Bestimmungsgemäße Verwendung .....	Seite	7
Lieferumfang .....	Seite	7
Liste der Teile .....	Seite	7
Technische Daten .....	Seite	7
<b>Allgemeine Sicherheitshinweise</b> .....	Seite	8
<b>Inbetriebnahme</b> .....	Seite	10
Produkt auspacken .....	Seite	10
Produkt aufstellen .....	Seite	10
<b>Verwendung</b> .....	Seite	10
Produkt ein- und ausschalten .....	Seite	10
Externes Gerät an die Steckdose anschließen .....	Seite	11
<b>Reinigung</b> .....	Seite	11
<b>Entsorgung</b> .....	Seite	11
<b>Garantie</b> .....	Seite	12
Abwicklung im Garantiefall .....	Seite	13
<b>Service</b> .....	Seite	13

## Liste der verwendeten Piktogramme/Symbole

	<p><b>GEFAHR!</b> – Bezeichnet eine Gefahr mit hohem Risikograd, die, wenn sie nicht vermieden wird, den Tod oder eine schwere Verletzung zur Folge hat (z. B. Erstickungsgefahr)</p>		<p>Wechselstrom/-spannung</p>
	<p><b>WARNUNG!</b> – Bezeichnet eine Gefahr mit mittlerem Risikograd, die, wenn sie nicht vermieden wird, den Tod oder eine schwere Verletzung zur Folge haben kann (z. B. Stromschlagrisiko)</p>		<p>Staub- und spritzwassergeschützt (IP54) für LED-Arbeitsstrahler (außer Steckdose)</p>
	<p><b>VORSICHT!</b> – Bezeichnet eine Gefahr mit niedrigem Risikograd, die, wenn sie nicht vermieden wird, eine leichte bis mäßige Verletzung zur Folge haben kann (z. B. Verbrühungsgefahr)</p>		<p>Spritzwassergeschützt (nur Steckdose)</p>
	<p><b>ACHTUNG!</b> – Warnt vor möglichen Sachschäden (z. B. Kurzschlussrisiko)</p>		<p>Strahlwassergeschützt (nur Steckdose)</p>
	<p><b>INFO:</b> Dieses Symbol mit dem Signalwort „Info“ bietet weitere nützliche Informationen.</p>		<p>Länge der Anschlussleitung: 3 m</p>
	<p>Minimaler Abstand zu beleuchtetem Material</p>		<p>Produkt ist konzipiert, um starken mechanischen Belastungen zu widerstehen</p>
	<p>Nicht zur Raumbelichtung im Haushalt geeignet</p>		<p>Sicherheitshinweise Handlungsanweisungen</p>
	<p>Das CE-Zeichen bestätigt Konformität mit den für das Produkt zutreffenden EU-Richtlinien.</p>		<p>VORSICHT. Heiße Oberfläche!</p>

# LED-ARBEITSSTRAHLER

## ● Einleitung

Wir beglückwünschen Sie zum Kauf Ihres neuen Produkts. Sie haben sich damit für ein hochwertiges Produkt entschieden. Die Bedienungsanleitung ist Teil dieses Produkts. Sie enthält wichtige Hinweise für Sicherheit, Gebrauch und Entsorgung. Machen Sie sich vor der Benutzung des Produkts mit allen Bedien- und Sicherheitshinweisen vertraut. Benutzen Sie das Produkt nur wie beschrieben und für die angegebenen Einsatzbereiche. Händigen Sie alle Unterlagen bei Weitergabe des Produkts an Dritte mit aus.

## ● Bestimmungsgemäße Verwendung

- Dieses Produkt eignet sich für den Einsatz unter rauen Bedingungen.
- Dieses Produkt eignet sich ausschließlich zur privaten Verwendung in Außenbereichen.
- Dieses Produkt ist nicht für den gewerblichen Gebrauch oder andere Anwendungen bestimmt.

## ● Technische Daten

Modell:	HG12248	HG12248-FR	HG12248-BS	HG12248-CH
Eingangsspannung:	230 V~, 50 Hz			
Gesamte Leistungsaufnahme:	43,5 W			
Schutzklasse:	I			
Ausgangsleistung über die Steckdose:	max. 2 500 W			max. 2 300 W

-  Dieses Produkt ist nicht zur Raumbeleuchtung im Haushalt geeignet.

## ● Lieferumfang

- 1 LED-Arbeitsstrahler
- 1 Bedienungsanleitung

## ● Liste der Teile

Schlagen Sie vor dem Lesen die Seite mit den Abbildungen auf und machen Sie sich mit allen Funktionen des Produkts vertraut.

### Abbildung A, B, C, D:

- 1 Griff
- 2 Steckdosenabdeckung
- 3 Steckdose
- 4 Ein-/Aus-Schalter
- 5 Standfuß
- 6 LED-Panel
- 7 Sterngriffschraube
- 8 Anschlussleitung mit Netzstecker

### Abbildung D:

- 2a Verriegelung

Modell:		HG12248	HG12248-FR	HG12248-BS	HG12248-CH
Abmessungen:		ca. 25,8 cm × 26 cm × 8 cm		ca. 25,8 cm × 26 cm × 12 cm	ca. 25,8 cm × 26 cm × 9,5 cm
Gewicht:		ca. 1 300 g			
Projektionsfläche:		ca. 450 cm <sup>2</sup>			
Zertifizierung:		GS	–	–	–
Schutzart	Produkt (außer Steckdose):	IP54 <sup>1</sup>	IP54 <sup>1,3</sup>	IP54 <sup>1,3</sup>	IP54 <sup>1</sup>
	Steckdose:	IPX4 <sup>2</sup>	IPX4 <sup>2,4</sup>	IPX4 <sup>2,5</sup>	IPX5 <sup>6</sup>
Dieses Produkt enthält eine Lichtquelle der Energieeffizienzklasse „F“.					
<sup>1</sup> Staubschutz/Spritzschutz <sup>2</sup> Spritzschutz <sup>3</sup> Netzstecker nur zur Verwendung im Innenbereich <sup>4</sup> Nur bei geschlossener Steckdosenabdeckung (ohne eingesteckten Netzstecker) <sup>5</sup> Nur bei geschlossener Steckdosenabdeckung <sup>6</sup> Strahlwasserschutz					



## Allgemeine Sicherheitshinweise

**MACHEN SIE SICH VOR DER VERWENDUNG DES PRODUKTS MIT ALLEN SICHERHEITSHINWEISEN UND GEBRAUCHSANWEISUNGEN VERTRAUT! WENN SIE DIESES PRODUKT AN ANDERE WEITERGEBEN, GEBEN SIE AUCH ALLE DOKUMENTE WEITER!**



### **⚠️ WARNUNG! LEBENSGEFAHR UND UNFALLGEFAHR FÜR SÄUGLINGE UND KINDER!**

Lassen Sie Kinder nicht mit dem Verpackungsmaterial unbeaufsichtigt. Halten Sie Kinder immer vom Verpackungsmaterial fern.

- Dieses Produkt kann von Kindern ab 8 Jahren sowie von Personen mit eingeschränkter körperlicher, sensorischer oder geistiger Fähigkeiten oder fehlender Erfahrung und/oder fehlendem Wissen verwendet werden, solange diese beaufsichtigt werden oder zur sicheren Verwendung des Produktes angewiesen wurden und die damit verbundenen Risiken verstehen. Lassen Sie Kinder nicht mit dem Produkt spielen. Reinigung und Wartung sollten nicht von Kindern ohne Aufsicht durchgeführt werden.
- Dieses Produkt ist kein Spielzeug und muss außerhalb der Reichweite von Kindern gehalten werden. Kinder sind sich der Gefahren in Zusammenhang mit dem Umgang mit Elektrogeräten nicht bewusst.

- ▲ **GEFAHR! Erstickungsrisiko!** Kinder können mitgelieferte Kleinteile (z. B. Schrauben) verschlucken und daran ersticken. Halten Sie Kinder während der Montage vom Arbeitsbereich fern.
- Verwenden Sie das Produkt nicht, wenn es sichtbare Schäden aufweist.
- Tauchen Sie das Produkt niemals in Wasser oder andere Flüssigkeiten ein!
- Führen Sie keine Veränderungen oder Reparaturen am Produkt durch. Das eingebaute LED-Modul und der eingebaute LED-Treiber können nicht ausgetauscht werden.
- Wenn die LEDs am Ende ihrer Nutzungsdauer nicht mehr funktionieren, muss das gesamte Produkt ausgetauscht werden.
- Die Anschlussleitung dieses Produkts kann nicht ersetzt werden. Wenn die Anschlussleitung beschädigt ist, muss das Produkt entsorgt werden.



### **Lebensgefahr durch elektrischen Schlag**

- Überprüfen Sie vor jedem Netzanschluss das Produkt auf etwaige Beschädigungen. Benutzen Sie das Produkt niemals, wenn Sie irgendwelche Beschädigungen feststellen.
- Schützen Sie die Anschlussleitung vor scharfen Kanten, mechanischen Belastungen und heißen Oberflächen.
- Ziehen Sie vor der Reinigung den Netzstecker aus der Steckdose.
- Trennen Sie das Produkt vom Stromnetz, wenn Sie es längere Zeit nicht verwenden (z. B. Urlaub).

- Vergewissern Sie sich, dass die vorhandene Netzspannung mit der benötigten Betriebsspannung des Produkts übereinstimmt (230 V~, 50 Hz), bevor Sie es verwenden. Verwenden Sie das Produkt nicht, wenn dies nicht der Fall ist.

### ▲ **VORSICHT! Verbrennungsrisiko!**

Um Verbrennungen zu vermeiden, überzeugen Sie sich, dass das Produkt ausgeschaltet und für mindestens 15 Minuten abgekühlt ist, bevor Sie es berühren. Das Produkt kann sehr heiß werden.

- Die zugängliche Oberfläche wird sehr heiß, wenn die Lampe in Betrieb ist.



**BRANDGEFAHR!** Stellen Sie das Produkt so auf, dass es mindestens 1,0 Meter von dem zu beleuchtenden Material entfernt ist. Übermäßige Wärmeentwicklung kann zu einem Brand führen.

- **⚠️ WARNUNG!** Schalten Sie das Licht nicht ein, wenn das Produkt auf eine brennbare Oberfläche gerichtet ist. Die angestrahlte Oberfläche könnte sich überhitzen oder entzünden.
- Stellen Sie keine brennenden Kerzen oder andere offenen Flammen auf oder in die Nähe des Produktes.
- Verwenden Sie das Produkt nicht in der Nähe von Wärmequellen, z. B. Heizkörpern oder anderen Geräten, die Wärme abgeben.
- Das Produkt ist nur mit dem eingebauten LED-Vorschaltgerät zu verwenden.
- Das Produkt nimmt auch dann noch eine geringe Leistung auf, wenn das Produkt zwar ausgeschaltet ist, aber mit der Stromversorgung verbunden ist. Zum vollständigen Ausschalten entfernen Sie den Netzstecker aus der Steckdose.

- Der Netzstecker kann nur mit einer entsprechenden Steckdose mit dem gleichen IP-Schutzgrad verbunden werden, um den Schutzgrad gegen Staub/Wasser zu erhalten (nur HG12248-BS; Netzstecker nur für den Innenbereich).
- Leuchten dürfen nicht nacheinander angeschlossen werden.
- Sie können das Produkt entweder aufhängen oder auf einer ebenen, stabilen Oberfläche, z. B. Boden oder Tisch, aufstellen.
- Das Produkt darf nicht als Handlampe verwendet werden.
- Montieren Sie das Produkt nicht an einer Wand oder einer Decke. Das Produkt darf nur entsprechend der Beschreibung in dieser Bedienungsanleitung verwendet werden.

## ● **Inbetriebnahme**

### ● **Produkt auspacken**

1. Entnehmen Sie das Produkt aus der Verpackung. Entfernen Sie sämtliche Verpackungsmaterialien und Schutzfolien.
2. Prüfen Sie, ob alle Teile vorhanden sind und ob der beschriebene Lieferumfang vollständig ist (siehe „Lieferumfang“).
3. Prüfen Sie, ob sich das Produkt und sämtliche Teile in gutem Zustand befinden. Sollten Sie eine Beschädigung oder einen Defekt feststellen, verwenden Sie das Produkt nicht, sondern verfahren Sie wie im Kapitel „Garantie“ beschrieben.

## ● **Produkt aufstellen**

(Abb. E, F)

**⚠ VORSICHT! Verletzungsrisiko!** Achten Sie auf die Position Ihrer Hände, während Sie den Standfuß **5** ein- oder ausklappen. Es besteht das Risiko der Quetschung Ihrer Finger.

1. Lösen Sie beide Sterngriffschrauben **7**.
2. Klappen Sie den Standfuß **5** bis zum Anschlag aus.
3. Ziehen Sie beide Sterngriffschrauben **7** fest.
4. Stellen Sie das Produkt auf eine stabile, waagerechte Oberfläche.
5. Überprüfen Sie die Stabilität des Produkts.

## ● **Verwendung**

### ● **Produkt ein- und ausschalten**

**⚠ ACHTUNG! Risiko von Sachschäden!** Bewegen Sie die Anschlussleitung **8** des Produkts nicht, nachdem Sie den Netzstecker an eine Steckdose angeschlossen haben. Es besteht das Risiko, dass das Produkt verrutscht oder umkippt.

- i INFO:** Verbinden Sie den Netzstecker **8** mit einer IPX4-Steckdose, wenn Sie das Produkt im Außenbereich verwenden.
- Verbinden Sie den Netzstecker **8** mit einer geeigneten Steckdose.
- Einschalten:** Drücken Sie den Ein-/Aus-Schalter **4** in die Position **I** (normale Helligkeit) oder **II** (max. Helligkeit).
- Ausschalten:** Drücken Sie den Ein-/Aus-Schalter **4** in die Position **O**.

## ● Externes Gerät an die Steckdose anschließen

**⚠️ WARNUNG! Brandrisiko!** Schließen Sie kein Gerät an, dessen gesamte Leistungsaufnahme 2 500 W (HG12248/HG12248-FR/HG12248-BS) bzw. 2 300 W (HG12248-CH) überschreitet.

**⚠️ WARNUNG! Stromschlagrisiko!** Wasser kann in das Produkt eindringen, wenn Sie ein Gerät mit einem nicht wasserdichten Stecker anschließen. Wenn Sie das Produkt im Außenbereich verwenden, vergewissern Sie sich, dass das an die Steckdose **3** anzuschließende Gerät über einen wasserdichten Netzstecker verfügt.

### Für HG12248/HG12248-FR:

- Die Steckdose **3** ist nur geschützt gemäß IPX4.
- Stecken Sie nur einen entsprechenden IPX4-Stecker für den Außenbereich ein.

### Für HG12248-BS:

1. Öffnen Sie die Steckdosenabdeckung **2**.
2. Verbinden Sie den Netzstecker Ihres Geräts mit der Steckdose **3**.
3. Schließen Sie die Steckdosenabdeckung **3**.
4. Verriegeln Sie die Steckdosenabdeckung **3** mit der Verriegelung **2a**.

### Für HG12248-CH:

- Die Steckdose **3** ist nur geschützt gemäß IPX5.
  - Stecken Sie nur einen entsprechenden IPX5-Stecker für den Außenbereich ein.
1. Öffnen Sie die Steckdosenabdeckung **2**.
  2. Verbinden Sie den Netzstecker Ihres Geräts mit der Steckdose **3**.

3. Ziehen Sie nach der Verwendung den Netzstecker Ihres Geräts aus der Steckdose **3**. Schließen Sie die Steckdosenabdeckung **2**.

## ● Reinigung

- Tauchen Sie das Produkt niemals in Wasser oder in andere Flüssigkeiten. Andernfalls kann das Produkt beschädigt werden.
- Vor der Reinigung:
  - Ziehen Sie den Netzstecker **8** aus der Steckdose.
  - Lassen Sie das Produkt abkühlen.
  - Schließen Sie die Steckdosenabdeckung **2**.
- Reinigen Sie das Produkt mit einem fusselfreien, leicht angefeuchteten Tuch und einem milden Reinigungsmittel.

## ● Entsorgung

Die Verpackung besteht aus umweltfreundlichen Materialien, die Sie über die örtlichen Recyclingstellen entsorgen können.



Beachten Sie die Kennzeichnung der Verpackungsmaterialien bei der Abfalltrennung, diese sind gekennzeichnet mit Abkürzungen (a) und Nummern (b) mit folgender Bedeutung: 1–7: Kunststoffe/ 20–22: Papier und Pappe/80–98: Verbundstoffe.

## Produkt:



Möglichkeiten zur Entsorgung des ausgesiedelten Produkts erfahren Sie bei Ihrer Gemeinde- oder Stadtverwaltung.



## Gerät entsorgen

Das Symbol der durchgestrichenen Mülltonne bedeutet, dass dieses Gerät am Ende der Nutzungszeit nicht über den Haushaltsmüll entsorgt werden darf. Das Gerät ist bei eingerichteten Sammelstellen, Wertstoffhöfen oder Entsorgungsbetrieben abzugeben. Zudem sind Vertreter von Elektro- und Elektronikgeräten sowie Vertreter von Lebensmitteln zur Rücknahme verpflichtet. LIDL bietet Ihnen Rückgabemöglichkeiten direkt in den Filialen und Märkten an. Rückgabe und Entsorgung sind für Sie kostenfrei. Beim Kauf eines Neugerätes haben Sie das Recht, ein entsprechendes Altgerät unentgeltlich zurückzugeben.

Zusätzlich haben Sie die Möglichkeit, unabhängig vom Kauf eines Neugerätes, unentgeltlich (bis zu drei) Altgeräte abzugeben, die in keiner Abmessung größer als 25 cm sind.

Bitte löschen Sie vor der Rückgabe alle personenbezogenen Daten.

Bitte entnehmen Sie vor der Rückgabe Batterien oder Akkumulatoren, die nicht vom Altgerät umschlossen sind, sowie Lampen, die zerstörungsfrei entnommen werden können und führen diese einer separaten Sammlung zu.

## ● Garantie

Das Produkt wurde nach strengen Qualitätsrichtlinien hergestellt und vor der Auslieferung sorgfältig geprüft. Im Falle von Material- oder Herstellungsfehlern haben Sie gegenüber dem Verkäufer des Produkts gesetzliche Rechte. Ihre gesetzlichen Rechte werden in keiner Weise durch unsere unten aufgeführte Garantie eingeschränkt.

Die Garantie für dieses Produkt beträgt 3 Jahre ab Kaufdatum. Die Garantiezeit beginnt mit dem Kaufdatum. Bewahren Sie den Originalkaufbeleg an einem sicheren Ort auf, da dieses Dokument als Nachweis des Kaufs erforderlich ist.

Alle Schäden oder Mängel, die bereits zum Zeitpunkt des Kaufs vorhanden sind, müssen unverzüglich nach dem Auspacken des Produkts gemeldet werden.

Sollte das Produkt innerhalb von 3 Jahren ab Kaufdatum einen Material- oder Herstellungsfehler aufweisen, werden wir es – nach unserer Wahl – kostenlos für Sie reparieren oder ersetzen. Die Garantiezeit verlängert sich durch einen stattgegebenen Gewährleistungsanspruch nicht. Dies gilt auch für ersetzte und reparierte Teile.

Diese Garantie erlischt, wenn das Produkt beschädigt oder unsachgemäß verwendet oder gewartet wurde.

Die Garantie deckt Material- und Herstellungsfehler ab. Diese Garantie erstreckt sich weder auf Produktteile, die normalem Verschleiß unterliegen, und somit als Verschleißteile gelten (z. B. Batterien, Akkus, Schläuche, Farbpatronen), noch auf Schäden an zerbrechlichen Teilen, z. B. Schalter oder Teile aus Glas.

## ● Abwicklung im Garantiefall

Um eine schnelle Bearbeitung Ihres Anliegens zu gewährleisten, folgen Sie bitte den folgenden Hinweisen:

Bitte halten Sie für alle Anfragen den Kassenschein und die Artikelnummer (IAN 465714\_2404) als Nachweis für den Kauf bereit.

Die Artikelnummer entnehmen Sie bitte dem Typenschild am Produkt, einer Gravur am Produkt, dem Titelblatt Ihrer Anleitung (unten links) oder dem Aufkleber auf der Rück- oder Unterseite des Produktes.

Sollten Funktionsfehler oder sonstige Mängel auftreten kontaktieren Sie zunächst die nachfolgend benannte Serviceabteilung telefonisch oder per EMail.

Ein als defekt erfasstes Produkt können Sie dann unter Beifügung des Kaufbelegs (Kassenschein) und der Angabe, worin der Mangel besteht und wann er aufgetreten ist, für Sie portofrei an die Ihnen mitgeteilte Service Anschrift übersenden.



Auf [parkside-diy.com](http://parkside-diy.com) können Sie diese und viele weitere Handbücher einsehen und herunterladen. Mit diesem QR-Code gelangen Sie direkt auf [parkside-diy.com](http://parkside-diy.com). Wählen Sie Ihr Land aus, und suchen Sie über die Suchmaske nach den Bedienungsanleitungen. Mittels Eingabe der Artikelnummer (IAN) 465714\_2404 gelangen Sie zur Bedienungsanleitung für Ihren Artikel.

















## ● Service

- Ⓛ DE **Service Deutschland**  
Tel.: 0800 5435 111  
E-Mail: [owim@lidl.de](mailto:owim@lidl.de)
- Ⓛ AT **Service Österreich**  
Tel.: 0800 292726  
E-Mail: [owim@lidl.at](mailto:owim@lidl.at)
- Ⓛ CH **Service Schweiz**  
Tel.: 0800 562153  
E-Mail: [owim@lidl.ch](mailto:owim@lidl.ch)



<b>Liste des pictogrammes/symboles utilisés</b> .....	Page	15
<b>Introduction</b> .....	Page	16
Utilisation conforme aux prescriptions .....	Page	16
Contenu de l'emballage .....	Page	16
Liste des pièces .....	Page	16
Données techniques .....	Page	16
<b>Consignes générales de sécurité</b> .....	Page	17
<b>Mise en service</b> .....	Page	19
Déballer le produit .....	Page	19
Positionnement du produit .....	Page	19
<b>Utilisation</b> .....	Page	19
Allumer et éteindre le produit .....	Page	19
Raccorder un appareil externe à la prise .....	Page	19
<b>Nettoyage</b> .....	Page	20
<b>Mise au rebut</b> .....	Page	20
<b>Garantie</b> .....	Page	21
Faire valoir sa garantie .....	Page	21
<b>Service après-vente</b> .....	Page	22

## Liste des pictogrammes/symboles utilisés

	<p><b>DANGER !</b> – Indique un danger avec un risque élevé, qui, s’il n’est pas évité, peut entraîner la mort ou une blessure grave (p. ex. risque d’asphyxie)</p>		<p>Courant alternatif/tension alternative</p>
	<p><b>AVERTISSEMENT !</b> – Indique un danger avec un risque modéré, qui, s’il n’est pas évité, peut entraîner la mort ou une blessure grave (p. ex. risque de décharge électrique)</p>		<p>Protégé contre la poussière et les protections d’eau (IP54) pour les projecteurs de chantier LED (sauf prise)</p>
	<p><b>PRUDENCE !</b> – Indique un danger avec un faible risque, qui, s’il n’est pas évité, peut entraîner une blessure légère à modérée (p. ex. risque de brûlure)</p>		<p>Protégé contre les projections d’eau (prise uniquement)</p>
	<p><b>ATTENTION !</b> – Avertit d’éventuels dommages matériels (p. ex. risque de court-circuit)</p>		<p>Protégé contre les projections d’eau (prise uniquement)</p>
	<p><b>INFO :</b> Ce symbole avec ce signal important « Info » propose plus d’informations utiles.</p>		<p>Longueur du cordon d’alimentation : 3 m</p>
	<p>Distance minimale du matériel éclairé</p>		<p>Le produit est conçu pour résister à des sollicitations mécaniques fortes</p>
	<p>Inapproprié pour un éclairage domestique dans une pièce</p>	 	<p>Consignes de sécurité Instructions de manipulation</p>
	<p>Le sigle CE confirme la conformité aux directives de l’UE applicables au produit.</p>		<p>PRUDENCE. Surface chaude !</p>

# PROJECTEUR DE CHANTIER LED

## ● Introduction

Nous vous félicitons pour l'achat de votre nouveau produit. Vous avez opté pour un produit de grande qualité. Le mode d'emploi fait partie intégrante de ce produit. Il contient des indications importantes pour la sécurité, l'utilisation et la mise au rebut. Veuillez lire consciencieusement toutes les indications d'utilisation et de sécurité du produit. Ce produit doit uniquement être utilisé conformément aux instructions et dans les domaines d'application spécifiés. Lors d'une cession à tiers, veuillez également remettre tous les documents.

## ● Utilisation conforme aux prescriptions

- Ce produit convient à une utilisation dans des conditions difficiles.
- Ce produit convient uniquement à un usage privé en extérieur.
- Ce produit n'est pas prévu pour une utilisation industrielle, commerciale ou d'autres applications.

## ● Données techniques

Modèle :	HG12248	HG12248- FR	HG12248- BS	HG12248- CH
Tension d'entrée :	230 V~, 50 Hz			
Consommation totale d'énergie :	43,5 W			
Classe de protection :	I			
Puissance de sortie via la prise :	2500 W maxi			2300 W maxi

-  Ce produit ne convient pas à l'éclairage domestique de pièces.

## ● Contenu de l'emballage

- 1 Projecteur de chantier LED
- 1 Mode d'emploi

## ● Liste des pièces

Avant de lire, dépliez la page des illustrations et familiarisez-vous avec toutes les fonctionnalités du produit.

### **Illustrations A, B, C, D :**

- 1 Poignée
- 2 Couvercle de la prise
- 3 Prise
- 4 Interrupteur marche/arrêt
- 5 Pied
- 6 Panneau à LED
- 7 Vis en forme d'étoile
- 8 Cordon d'alimentation avec fiche de secteur

### **Illustration D :**

- 2a Verrouillage

Modèle :		HG12248	HG12248-FR	HG12248-BS	HG12248-CH
Dimensions :		env. 25,8 cm × 26 cm × 8 cm		env. 25,8 cm × 26 cm × 12 cm	env. 25,8 cm × 26 cm × 9,5 cm
Poids :		env. 1300 g			
Surface de projection :		env. 450 cm <sup>2</sup>			
Certification :		GS	–	–	–
Indice de protection	Produit (sauf prise) :	IP54 <sup>1</sup>	IP54 <sup>1,3</sup>	IP54 <sup>1,3</sup>	IP54 <sup>1</sup>
	Prise :	IPX4 <sup>2</sup>	IPX4 <sup>2,4</sup>	IPX4 <sup>2,5</sup>	IPX5 <sup>6</sup>
Ce produit contient une source d'éclairage de classe d'efficacité énergétique « F ».					
<ol style="list-style-type: none"> <li>1 Protection contre la poussière/les projections</li> <li>2 Protection contre les projections</li> <li>3 Fiche de secteur uniquement pour une utilisation à l'intérieur</li> <li>4 Uniquement lorsque le couvercle de la prise est fermé (sans fiche de secteur branchée)</li> <li>5 Uniquement lorsque le couvercle de la prise est fermé</li> <li>6 Protection contre les projections d'eau</li> </ol>					



## Consignes générales de sécurité

**AVANT D'UTILISER LE PRODUIT, FAMILIARISEZ-VOUS AVEC TOUTES LES CONSIGNES DE SÉCURITÉ ET LES INSTRUCTIONS CONCERNANT SON UTILISATION ! TRANSMETTEZ TOUS LES DOCUMENTS CONCERNANT LE PRODUIT LORSQUE VOUS LE DONNEZ À UN TIERS !**



**⚠ AVERTISSEMENT !  
DANGER DE MORT ET RISQUE D'ACCIDENTS POUR LES BÉBÉS ET LES ENFANTS !**

Ne laissez jamais des enfants sans surveillance avec des matériaux d'emballage. Maintenez toujours les enfants hors de la portée des matériaux d'emballage.

- Le produit peut être utilisé par des enfants âgés de 8 ans et plus ainsi que par des personnes ayant des capacités physiques, sensorielles ou mentales réduites ou manquant d'expérience et/ou de connaissances, s'ils sont surveillés ou s'ils ont été informés de l'utilisation en toute sécurité du produit et ont compris les risques liés à son utilisation. Ne laissez pas les enfants jouer avec le produit. Le nettoyage et l'entretien ne doivent pas être effectués par des enfants sans surveillance.
- Ce produit n'est pas un jouet et doit être tenu hors de la portée des enfants. Les enfants ne sont pas conscients des dangers en relation avec l'utilisation des appareils électriques.

### **DANGER ! Risque d'étouffement !**

Les enfants peuvent avaler les petites pièces fournies (par ex. vis) et peuvent s'étouffer. Maintenez les enfants hors de la portée de la zone de travail durant le montage.

- N'utilisez pas le produit s'il présente des dommages visibles.
- Ne plongez jamais le produit dans de l'eau ou tout autre liquide !
- Ne réalisez pas de modifications ou de réparations sur le produit. Le module LED intégré et le pilote LED intégré ne peuvent pas être remplacés.
- Si les diodes LED ne fonctionnent plus à la fin de leur durée d'utilisation, le produit doit être remplacé dans son ensemble.
- Le cordon d'alimentation de ce produit ne peut pas être remplacé. Si le cordon d'alimentation est endommagé, le produit doit être mis au rebut.



### **Risque d'électrocution pouvant entraîner la mort**

- Avant chaque branchement sur le secteur, vérifiez si le produit présente des dommages. Si vous découvrez le moindre dommage, n'utilisez jamais le produit.
- Protégez le cordon d'alimentation des bords tranchants, des sollicitations mécaniques ou des surfaces chaudes.
- Avant le nettoyage, débranchez la fiche de secteur de la prise de courant.
- Débranchez le produit du réseau électrique lorsqu'il n'est pas utilisé sur une longue période (par ex. durant les vacances).

- Avant toute utilisation, assurez-vous que la tension de réseau disponible corresponde bien à la tension de fonctionnement (230 V~, 50 Hz) requise pour le produit. Si ce n'est pas le cas, n'utilisez pas le produit.

### **PRUDENCE ! Risque de brûlures !**

Pour éviter des brûlures, soyez certain que le produit est éteint et attendez au moins 15 minutes qu'il refroidisse avant de le toucher. Le produit peut devenir très chaud.

- La surface accessible devient très chaude lorsque la lampe fonctionne.



### **RISQUE D'INCENDIE !**

Positionnez le produit de telle sorte qu'il soit éloigné d'au moins 1,0 mètre du matériel à éclairer. Un développement de chaleur au-dessus de la normale peut conduire à un incendie.

-  **AVERTISSEMENT !** N'allumez pas la lumière lorsque le produit est dirigé vers une surface inflammable. La surface éclairée pourrait chauffer ou s'enflammer.
- Ne placez pas de bougies allumées ou d'autres flammes sur ou à proximité du produit.
- N'utilisez pas le produit à proximité de sources de chaleur, par ex. près de radiateurs ou d'autres appareils qui produisent de la chaleur.
- Le produit ne peut être utilisé qu'avec le ballast intégré des diodes LED.
- Tant que le produit est relié à l'alimentation électrique, le produit continuera à consommer un peu d'énergie même s'il est éteint. Pour l'éteindre complètement, débranchez la fiche de secteur de la prise de courant.

- Afin de maintenir l'indice de protection contre la poussière/l'eau (seulement HG12248-BS ; fiche de secteur seulement pour l'intérieur), la fiche de secteur peut être uniquement branchée sur une prise de courant compatible ayant le même indice de protection IP.
- Des lampes ne doivent pas être raccordées en série.
- Vous pouvez soit suspendre le produit, soit le poser sur une surface plane et stable, par ex. sur le sol ou une table.
- Le produit ne doit pas être utilisé comme lampe portative.
- Ne montez pas le produit sur un mur ou un plafond. Le produit ne doit être utilisé que conformément à la description figurant dans ce mode d'emploi.

## ● Mise en service

### ● Déballer le produit

1. Sortez le produit de l'emballage. Retirez tous les matériaux d'emballage et films de protection du produit.
2. Vérifiez que toutes les pièces sont présentes et que le contenu de l'emballage listé est complet (voir « Contenu de l'emballage »).
3. Vérifiez si le produit et toutes les pièces sont en bon état. Si vous constatez une détérioration ou un défaut, n'utilisez pas le produit mais procédez comme décrit au chapitre « Garantie ».

### ● Positionnement du produit

(III. E, F)

#### **⚠ PRUDENCE ! Risque de blessures !**

Faites attention à la position de vos mains lorsque vous déployez ou repliez le pied [5]. Il existe un risque d'écrasement des doigts.

1. Dévissez les deux vis en forme d'étoile [7].
2. Dépliez le pied [5] jusqu'à la butée.
3. Vissez les deux vis en forme d'étoile [7].
4. Positionnez le produit sur une surface stable et horizontale.
5. Vérifiez la stabilité du produit.

## ● Utilisation

### ● Allumer et éteindre le produit

**⚠ ATTENTION ! Risque de dégâts matériels !** Ne déplacez pas le cordon d'alimentation [8] du produit après avoir branché la fiche de secteur dans une prise de courant. Il y a un risque que le produit glisse ou bascule.

**ⓘ INFO :** Raccordez la fiche de secteur [8] à une prise de courant IPX4 lorsque vous utilisez le produit à l'extérieur.

- Branchez la fiche de secteur [8] sur une prise de courant compatible.
- Allumer :** Appuyez sur l'interrupteur marche/arrêt [4] vers la position **I** (luminosité normale) ou **II** (luminosité maxi).
- Éteindre :** Appuyez sur l'interrupteur marche/arrêt [4] vers la position **O**.

### ● Raccorder un appareil externe à la prise

**⚠ AVERTISSEMENT ! Risque d'incendie !** Ne branchez jamais un appareil dont la puissance consommée totale dépasse 2500 W (HG12248/HG12248-FR/HG12248-BS) ou 2300 W (HG12248-CH).

**⚠ AVERTISSEMENT ! Risque d'électrocution !** De l'eau peut s'infiltrer dans le produit si vous raccordez un appareil avec une fiche non étanche. Si vous utilisez le produit à l'extérieur, assurez-vous que l'appareil à raccorder sur la prise [3] dispose d'une fiche de secteur étanche.

#### **Pour HG12248/HG12248-FR :**

- La prise [3] n'est protégée que selon l'indice IPX4.
- Branchez uniquement une fiche IPX4 appropriée pour une utilisation à l'extérieur.

#### **Pour HG12248-BS :**

1. Ouvrez le couvercle de la prise [2].
2. Raccordez la fiche de secteur de votre appareil sur la prise [3].
3. Fermez le couvercle de la prise [2].
4. Bloquez le couvercle de la prise [2] grâce au verrouillage [2a].

#### **Pour HG12248-CH :**

- La prise [3] n'est protégée que selon l'indice IPX5.
  - Branchez uniquement une fiche IPX5 appropriée pour une utilisation à l'extérieur.
1. Ouvrez le couvercle de la prise [2].
  2. Raccordez la fiche de secteur de votre appareil sur la prise [3].
  3. Après l'utilisation, débranchez la fiche de secteur de votre appareil de la prise [3]. Fermez le couvercle de la prise [2].

### **● Nettoyage**

- Ne plongez jamais le produit dans de l'eau ou tout autre liquide. Le produit peut être endommagé par cette action.

- Avant le nettoyage :
  - Débranchez la fiche de secteur [8] de la prise de courant.
  - Laissez le produit refroidir.
  - Fermez le couvercle de la prise [2].
- Nettoyez le produit avec un chiffon légèrement humidifié non pelucheux et un nettoyeur doux.

### **● Mise au rebut**

L'emballage se compose de matières recyclables pouvant être mises au rebut dans les déchetteries locales.



Veillez respecter l'identification des matériaux d'emballage pour le tri sélectif, ils sont identifiés avec des abréviations (a) et des chiffres (b) ayant la signification suivante : 1-7 : plastiques/20-22 : papiers et cartons/80-98 : matériaux composite.

### **Produit :**



Votre mairie ou votre municipalité vous renseigneront sur les possibilités de mise au rebut des produits usagés.



Afin de contribuer à la protection de l'environnement, veuillez ne pas jeter votre produit usagé dans les ordures ménagères, mais éliminez-le de manière appropriée. Pour obtenir des renseignements concernant les points de collecte et leurs horaires d'ouverture, vous pouvez contacter votre municipalité.

## ● Garantie

Le produit a été fabriqué selon des critères de qualité stricts, et contrôlé consciencieusement avant sa livraison. En cas de défaut de matériau ou de fabrication, vous avez des droits légaux vis-à-vis du vendeur du produit. Vos droits légaux ne sont en aucun cas limités par notre garantie mentionnée ci-dessous.

La garantie de ce produit est de 3 ans à partir de la date d'achat. La période de garantie commence à la date d'achat. Conservez l'original de la preuve d'achat dans un endroit sûr car ce document est nécessaire pour prouver l'achat.

Tout dommage ou défaut déjà présent au moment de l'achat doit être signalé immédiatement après le déballage du produit.

Si le produit présente un défaut de matériau ou de fabrication dans les 3 ans qui suivent la date d'achat, nous le réparerons ou le remplacerons – à notre choix – gratuitement pour vous. La période de garantie n'est pas prolongée par une demande de garantie acceptée. Cette mesure s'applique également pour les pièces remplacées et réparées.

Cette garantie est annulée si le produit a été endommagé ou utilisé ou entretenu de manière incorrecte.

La garantie couvre les défauts de matériels et de fabrication. Cette garantie ne couvre pas les pièces du produit soumises à une usure normale, et qui sont donc considérées comme des pièces d'usure (par exemple les piles, les piles rechargeables, tuyaux, les cartouches d'encre), ni les dommages aux pièces fragiles, par exemple les interrupteurs ou les pièces en verre.

## ● Faire valoir sa garantie

Afin de garantir la rapidité de traitement de votre demande, veuillez tenir compte des indications suivantes :

Pour toute demande, veuillez conserver le ticket de caisse et le numéro de référence de l'article (IAN 465714\_2404) au titre de preuves d'achat.

Le numéro de référence de l'article est indiqué sur la plaque signalétique du produit, sur une gravure présente sur celui-ci, sur la page de couverture de votre manuel (en bas à gauche) ou sur l'autocollant placé sur la face arrière ou inférieure du produit.

En cas de dysfonctionnement de l'appareil ou de tout autre défaut, contactez en premier lieu le service après-vente par téléphone ou par e-mail aux coordonnées indiquées ci-dessous.

Tout produit considéré comme défectueux peut alors être envoyé sans frais de port supplémentaires au service clientèle indiqué, accompagné de la preuve d'achat (ticket de caisse) et d'une description écrite du défaut mentionnant également sa date d'apparition.



Le site parkside-diy.com vous permet de visualiser et de télécharger ce mode d'emploi ainsi que de nombreux autres manuels. Ce code QR vous permet d'accéder directement au site parkside-diy.com. Sélectionnez votre pays et cherchez les modes d'emploi dans le champ de recherche. La numéro de référence de l'article (IAN) 465714\_2404 vous permet d'accéder au mode d'emploi se rapportant à votre article.

## ● **Service après-vente**

### **FR Service après-vente France**

Tél.: 0800904879

E-Mail: [owim@lidl.fr](mailto:owim@lidl.fr)

### **CH Service après-vente Suisse**

















Tél.: 0800562153

E-Mail: [owim@lidl.ch](mailto:owim@lidl.ch)



<b>Elenco dei pittogrammi/simboli utilizzati</b> .....	Pagina	24
<b>Introduzione</b> .....	Pagina	25
Usato previsto .....	Pagina	25
Contenuto della confezione .....	Pagina	25
Elenco delle parti .....	Pagina	25
Dati tecnici .....	Pagina	25
<b>Istruzioni generali di sicurezza</b> .....	Pagina	26
<b>Messa in funzione</b> .....	Pagina	27
Disimballo del prodotto .....	Pagina	27
Installare il prodotto .....	Pagina	28
<b>Utilizzo</b> .....	Pagina	28
Accendere e spegnere il prodotto .....	Pagina	28
Collegamento dell'apparecchio esterno alla presa .....	Pagina	28
<b>Pulizia</b> .....	Pagina	29
<b>Smaltimento</b> .....	Pagina	29
<b>Garanzia</b> .....	Pagina	29
Gestione dei casi in garanzia .....	Pagina	30
<b>Assistenza</b> .....	Pagina	30

## Elenco dei pittogrammi/simboli utilizzati

	<p><b>PERICOLO!</b> – Indica un pericolo ad alto rischio che, se non evitato, causa la morte o gravi lesioni (ad es. rischio di soffocamento)</p>		<p>Corrente/tensione alternata</p>
	<p><b>AVVERTENZA!</b> – Indica un pericolo a medio rischio che, se non evitato, può causare la morte o gravi lesioni (ad es. rischio di scosse elettriche)</p>		<p>Protetto contro la polvere e gli spruzzi d'acqua (IP54) per faro LED da lavoro (escluso presa)</p>
	<p><b>CAUTELA!</b> – Indica un pericolo a basso rischio che, se non evitato, può causare lesioni lievi o di media gravità (ad es. pericolo di scottature)</p>		<p>Protetto contro gli spruzzi d'acqua (solo presa)</p>
	<p><b>ATTENZIONE!</b> – Avverte di possibili danni materiali (ad es. pericolo di cortocircuito)</p>		<p>Protetto contro i getti d'acqua (solo presa)</p>
	<p><b>INFO:</b> Questo simbolo con il termine “Info” contiene ulteriori utili informazioni.</p>		<p>Lunghezza del cavo di alimentazione: 3 m</p>
	<p>Distanza minima dal materiale illuminato</p>		<p>Il prodotto è progettato per resistere a carichi meccanici elevati</p>
	<p>Non adatto per l'illuminazione di ambienti domestici</p>	 	<p>Istruzioni di sicurezza Istruzioni</p>
	<p>Il marchio CE conferma la conformità alle direttive UE applicabili al prodotto.</p>		<p>CAUTELA. Superficie calda!</p>

## FARO LED DA LAVORO

### ● Introduzione

Congratulazioni per l'acquisto del vostro nuovo prodotto. Avete optato per un prodotto di alta qualità. Le istruzioni d'uso sono parte integrante di questo prodotto. Esse contengono importanti avvertenze sulla sicurezza, l'impiego e lo smaltimento. Prima dell'utilizzo del prodotto, prendere conoscenza di tutte le istruzioni d'uso e delle avvertenze di sicurezza. Utilizzare il prodotto solo come descritto e per i campi di applicazione indicati. Consegnare tutte le documentazioni su questo prodotto quando viene ceduto a terzi.

### ● Uso previsto

- Questo prodotto è adatto all'uso in condizioni difficili.
- Questo prodotto è adatto solo per l'utilizzo privato in ambienti esterni.
- Questo prodotto non è destinato a usi commerciali o di altro tipo.
-  Questo prodotto non è indicato per un'illuminazione domestica.

### ● Dati tecnici

Modello:	HG12248	HG12248-FR	HG12248-BS	HG12248-CH
Tensione di ingresso:	230 V~, 50 Hz			
Potenza assorbita totale:	43,5 W			
Classe di protezione:	I			
Potenza d'uscita sulla presa:	max. 2500 W			max. 2300 W
Dimensioni:	ca. 25,8 cm × 26 cm × 8 cm	ca. 25,8 cm × 26 cm × 12 cm	ca. 25,8 cm × 26 cm × 9,5 cm	ca. 25,8 cm × 26 cm × 9,5 cm

### ● Contenuto della confezione

- 1 Faro LED da lavoro
- 1 Istruzioni per l'uso

### ● Elenco delle parti

Prima di leggere, aprire la pagina delle figure e familiarizzare con tutte le caratteristiche del prodotto.

#### **Figura A, B, C, D:**

- 1 Impugnatura
- 2 Coperchio della presa
- 3 Presa
- 4 Interruttore ON/OFF
- 5 Piede
- 6 Pannello LED
- 7 Vite manopola a stella
- 8 Cavo di alimentazione e spina

#### **Figura D:**

- 2a Blocco

Modello:		HG12248	HG12248-FR	HG12248-BS	HG12248-CH
Peso:		ca. 1300 g			
Area di proiezione:		ca. 450 cm <sup>2</sup>			
Certificazione:		GS	-	-	-
Categoria di protezione	Prodotto (escluso presa):	IP54 <sup>1</sup>	IP54 <sup>1,3</sup>	IP54 <sup>1,3</sup>	IP54 <sup>1</sup>
	Presa:	IPX4 <sup>2</sup>	IPX4 <sup>2,4</sup>	IPX4 <sup>2,5</sup>	IPX5 <sup>6</sup>
Questo prodotto contiene una sorgente luminosa di classe di efficienza energetica "F".					
<ol style="list-style-type: none"> <li>1 Protezione contro la polvere/Protezione contro gli spruzzi</li> <li>2 Protezione contro gli spruzzi</li> <li>3 Spina solo per l'uso in interni</li> <li>4 Solo a coperchio della presa chiuso (senza spina inserita)</li> <li>5 Solo a coperchio della presa chiuso</li> <li>6 Protezione contro i getti d'acqua</li> </ol>					



## Istruzioni generali di sicurezza

**PRIMA DI USARE IL PRODOTTO PER LA PRIMA VOLTA, FAMILIARIZZARE CON TUTTE LE ISTRUZIONI PER L'USO E LA SICUREZZA! IN CASO DI CESSIONE DEL PRODOTTO A TERZI, AVERE CURA DI CONSEGNARE TUTTA LA DOCUMENTAZIONE!**



**AVVERTENZA! PERICOLO DI MORTE E INFORTUNIO PER BAMBINI E INFANTI!**

Non lasciare mai i bambini da soli in presenza di materiale di imballaggio. Tenere sempre il materiale di imballaggio fuori dalla portata dei bambini.

- Il prodotto può essere usato da bambini di almeno 8 anni e da persone con ridotte capacità fisiche, sensoriali o intellettive, oppure prive di esperienza e di conoscenza del prodotto, solo sotto supervisione o a seguito di istruzioni per un uso sicuro del prodotto e

conseguente comprensione dei rischi connessi all'utilizzo dello stesso. Non lasciare che i bambini giochino con il prodotto. La pulizia e la manutenzione non possono essere eseguite da bambini senza sorveglianza.

- Questo prodotto non è un giocattolo e deve essere tenuto fuori dalla portata dei bambini. I bambini non sono consapevoli dei pericoli associati alla manipolazione di apparecchi elettrici.
- ⚠ **PERICOLO! Rischio di soffocamento!** I bambini potrebbero inghiottire piccole parti in dotazione (es. viti) e soffocare. Tenere i bambini lontani dall'area di lavoro durante il montaggio.
- Non utilizzare il prodotto se presenta danni visibili.
- Non immergere mai il prodotto in acqua o altri liquidi!
- Non eseguire modifiche o riparazioni al prodotto. Il modulo LED e il driver LED integrati non possono essere sostituiti.

- Se i LED smettono di funzionare alla fine della loro vita utile, l'intero prodotto deve essere sostituito.
- Il cavo di alimentazione di questo prodotto non può essere sostituito. Se il cavo di alimentazione è danneggiato, smaltire il prodotto.



### **Pericolo di morte per scosse elettriche**

- Prima di ogni allacciamento del prodotto alla rete controllare eventuali danni. Non utilizzare mai il prodotto se si nota qualche danno.
- Proteggere il cavo di alimentazione da spigoli vivi, sollecitazioni meccaniche e superfici calde.
- Staccare la spina dalla presa prima di procedere alla pulizia.
- Scollegare il prodotto dalla rete elettrica se non viene utilizzato per un lungo periodo di tempo (ad es. durante le vacanze).
- Assicurarsi che la tensione di rete corrisponda alla tensione di esercizio richiesta del prodotto (230 V~, 50 Hz) prima di utilizzarlo. Non utilizzare il prodotto se non è questo il caso.

**⚠ CAUTELA! Pericolo di ustioni!** Per evitare ustioni, assicurarsi che il prodotto sia spento e si sia raffreddato per almeno 15 minuti prima di toccarlo. Il prodotto può diventare molto caldo.

- Quando la lampada è in funzione, la superficie accessibile diventa molto calda.



### **PERICOLO DI INCENDIO!**

Posizionare il prodotto in modo che sia ad almeno 1,0 metro di distanza dal materiale da illuminare. Il calore eccessivo può causare un incendio.

- **⚠ AVVERTENZA!** Non accendere la luce quando il prodotto è diretto verso una superficie infiammabile. La superficie illuminata potrebbe surriscaldarsi o prendere fuoco.
- Non posizionare candele accese o altre fiamme libere sopra o vicino al prodotto.
- Non utilizzare il prodotto vicino a fonti di calore, ad es. radiatori o altri dispositivi che emettono calore.
- Il prodotto va utilizzato solo con il reattore per LED incorporato.
- Il prodotto, anche da spento, se è collegato all'alimentazione elettrica continuerà a consumare un po' di energia. Per spegnere completamente, togliere la spina dalla presa.
- La spina può essere collegata solo a una corrispondente presa con lo stesso grado di protezione IP per mantenere il grado di protezione da polvere/acqua (solo HG12248-BS; spina solo per uso in interni).
- Le luci non devono essere collegate in serie.
- Il prodotto può essere appeso o appoggiato su una superficie piana e stabile, ad esempio sul pavimento o su un tavolo.
- Il prodotto non può essere utilizzato come torcia.
- Non montare il prodotto a una parete o a un soffitto. Il prodotto può essere utilizzato solo come descritto nelle presenti istruzioni per l'uso.

### ● **Messa in funzione**

#### ● **Disimballo del prodotto**

1. Estrarre il prodotto dalla confezione. Rimuovere tutto il materiale di imballaggio e le pellicole protettive.

2. Verificare la presenza di tutti i componenti e la completezza della fornitura descritta (vedi "Contenuto della confezione").
3. Controllare che il prodotto e tutte le parti siano in buone condizioni. Se si riscontrano danni o difetti, non utilizzare il prodotto, ma procedere come descritto nel capitolo "Garanzia".

## ● Installare il prodotto

(Fig. E, F)

**⚠ CAUTELA! Rischio di lesioni!** Durante l'apertura o la chiusura del piede [5], prestare attenzione alla posizione delle mani. C'è il rischio di schiacciarsi le dita.

1. Allentare entrambe le viti manopola a stella [7].
2. Aprire il piede [5] fino all'arresto.
3. Serrare entrambe le viti manopola a stella [7].
4. Posizionare il prodotto su una superficie stabile e orizzontale.
5. Controllare la stabilità del prodotto.

## ● Utilizzo

### ● Accendere e spegnere il prodotto

**⚠ ATTENZIONE! Rischio di danni materiali!** Non spostare il cavo di alimentazione [8] del prodotto dopo aver collegato la spina a una presa. C'è il rischio che il prodotto scivoli o si ribalti.

- ⓘ INFO:** Quando si utilizza il prodotto all'aperto, collegare la spina [8] a una presa IPX4.
- Inserire la spina [8] in una presa idonea.

- **Accendere:** Premere l'interruttore ON/OFF [4] in posizione I (luminosità normale) o II (luminosità massima).
- **Spegnere:** Premere l'interruttore ON/OFF [4] in posizione O.

## ● Collegamento dell'apparecchio esterno alla presa

**⚠ AVVERTENZA! Rischio di incendio!** Non collegare un apparecchio la cui potenza assorbita totale superi i 2500 W (HG12248/HG12248-FR/HG12248-BS) o i 2300 W (HG12248-CH).

**⚠ AVVERTENZA! Rischio di scossa elettrica!** Se si collega un apparecchio con una spina non impermeabile, nel prodotto potrebbe penetrare dell'acqua. Quando si utilizza il prodotto all'aperto, assicurarsi che l'apparecchio da collegare alla presa [3] disponga di una spina impermeabile.

### Per HG12248/HG12248-FR:

- La presa [3] è protetta solo secondo lo standard IPX4.
- Inserire solo una spina IPX4 appropriata per uso esterno.

### Per HG12248-BS:

1. Aprire il coperchio della presa [2].
2. Collegare la spina dell'apparecchio alla presa [3].
3. Chiudere il coperchio della presa [2].
4. Bloccare il coperchio della presa [2] con il blocco [2a].

### Per HG12248-CH:

- La presa [3] è protetta solo secondo lo standard IPX5.
- Inserire solo una spina IPX5 appropriata per uso esterno.

1. Aprire il coperchio della presa [2].
2. Collegare la spina dell'apparecchio alla presa [3].
3. Dopo l'uso scollegare la spina dell'apparecchio dalla presa [3].  
Chiudere il coperchio della presa [2].

## ● Pulizia

- Non immergere mai il prodotto in acqua o altri liquidi. In caso contrario, il prodotto potrebbe subire dei danni.
- Prima della pulizia:
  - Staccare la spina [8] dalla presa.
  - Lasciar raffreddare il prodotto.
  - Chiudere il coperchio della presa [2].
- Pulire il prodotto con un panno privo di lanugine, leggermente inumidito e un detergente delicato.

## ● Smaltimento

L'imballaggio è composto da materiali ecologici che possono essere smaltiti presso i siti di raccolta locali per il riciclo.



Osservare l'identificazione dei materiali di imballaggio per lo smaltimento differenziato, i quali sono contrassegnati da abbreviazioni (a) e da numeri (b) con il seguente significato: 1-7: plastiche/20-22: carta e cartone/80-98: materiali compositi.

## Prodotto:



E' possibile informarsi circa le possibilità di smaltimento del prodotto usato presso l'amministrazione comunale o cittadina.



Per questioni di tutela ambientale non gettare il prodotto usato tra i rifiuti domestici, ma provvedere invece al suo corretto smaltimento. Presso l'amministrazione competente è possibile ricevere informazioni circa i siti di raccolta e i relativi orari di apertura.

## ● Garanzia

Il prodotto è stato fabbricato accuratamente secondo severe direttive di qualità ed è stato controllato meticolosamente prima della consegna. In caso di difetti di materiale o fabbricazione l'acquirente può far valere diritti legali nei confronti del venditore. La nostra garanzia sotto riportata non costituisce alcun limite ai diritti legali dell'acquirente.

Questo prodotto è garantito per 3 anni con decorrenza dalla data di acquisto. La garanzia decorre dalla data d'acquisto. Conservare lo scontrino originale in un posto sicuro perché questo documento viene richiesto come prova dell'avvenuto acquisto.

Tutti i danni o difetti presenti già al momento dell'acquisto devono essere comunicati subito dopo l'apertura della confezione.

Se entro 3 anni dalla data di acquisto di questo prodotto si rileva un difetto di materiale o di fabbricazione, noi procederemo, a nostra discrezione, alla riparazione o sostituzione gratuite del prodotto o al rimborso del prezzo di acquisto. Un eventuale intervento in garanzia non prolunga né rinnova il periodo di garanzia stesso. Ciò vale anche per le parti sostituite e riparate.

Questa garanzia decade in caso di danneggiamento oppure uso o manutenzione impropri del prodotto.

La prestazione in garanzia vale per difetti del materiale o di fabbricazione. Questa garanzia non si estende a componenti del prodotto esposti a normale logorio, che possono pertanto essere considerati come componenti soggetti a usura (esempio capacità della batteria, calcificazione, lampade, pneumatici, filtri, spazzole...). La garanzia non si estende altresì a danni che si verificano su componenti delicati (esempio interruttori, batterie, parti realizzate in vetro, schermi, accessori vari) nonché danni derivanti dal trasporto o altri incidenti.

### ● **Gestione dei casi in garanzia**

Per permetterci di risolvere rapidamente il vostro problema, procedete nel seguente modo:

Per tutte le richieste conservare lo scontrino e il codice articolo (IAN 465714\_2404) a prova dell'avvenuto acquisto.

Il codice articolo si trova nell'etichetta del prodotto, come incisione sul prodotto, nella pagina del titolo di queste istruzioni (in basso a sinistra) oppure nell'adesivo apposto sul retro o sul lato inferiore del prodotto.

In caso di errori di funzionamento o altri difetti contattare innanzitutto il seguente servizio di assistenza telefonicamente o per e-mail.

Potete inviare gratuitamente all'indirizzo dell'assistenza che vi è stato fornito un eventuale prodotto difettoso, allegando la ricevuta d'acquisto (scontrino), la descrizione del tipo di difetto e l'indicazione di quando si è verificato.



Su [parkside-diy.com](http://parkside-diy.com) potete visionare e scaricare questo e molti altri manuali. Con questo codice QR accedete direttamente a [parkside-diy.com](http://parkside-diy.com). Scegliete il vostro paese e cercate le istruzioni per l'uso attraverso la maschera di ricerca. Inserendo il codice articolo (IAN) 465714\_2404 accedete alle istruzioni per l'uso relative al vostro articolo.

### ● **Assistenza**

#### IT **Assistenza Italia**

Tel.: 800790789

E-Mail: [owim@lidl.it](mailto:owim@lidl.it)

#### CH **Assistenza Svizzera**

Tel.: 0800562153

E-Mail: [owim@lidl.ch](mailto:owim@lidl.ch)



**OWIM GmbH & Co. KG**

Stiftsbergstraße 1  
74167 Neckarsulm  
GERMANY

Model No.: HG12248-CH  
Version: 09/2024

IAN 465714\_2404

