



PDF ONLINE
parkside-diy.com



20V CORDLESS COOLER / WARMER BOX PKB 20-Li A2

RO

20 V LADĂ FRIGORIFICĂ MOBILĂ, CU ACUMULATOR ȘI FUNCȚIE DE MENȚINERE LA CALD

Instrucțiuni de utilizare și instrucțiuni de siguranță

BG

20 V МОБИЛНА ХЛАДИЛНА КУТИЯ С АКУМУЛАТОРНА БАТЕРИЯ, С ФУНКЦИЯ ЗА ПОДДЪРЖАНЕ В ТОПЛО СЪСТОЯНИЕ

Ръководство за потребителя и Инструкции за безопасност

GR

20V ΚΙΝΗΤΟ ΨΥΓΕΙΟ ΜΠΑΤΑΡΙΑΣ ΜΕ ΛΕΙΤΟΥΡΓΙΑ ΔΙΑΤΗΡΗΣΗΣ ΘΕΡΜΟΚΡΑΣΙΑΣ

Οδηγίες χρήσης και υποδείξεις ασφαλείας

DE AT

20 V MOBILE AKKU-KÜHLBOX MIT WARMHALTEFUNKTION

Bedienungsanleitung und Sicherheitshinweise

TARGA GMBH
Coesterweg 45
59494 Soest
GERMANY

Ultima actualizare a informațiilor
Актуализиране на последната информация
Ημ/ία τελευταίας ενημέρωσης
Stand der Informationen:
02 / 2025 - Ident.-No.: PKB 20-Li A2 022025-1

IAN 479389_2410

RO BG GR

IAN 479389_2410

RO BG GR

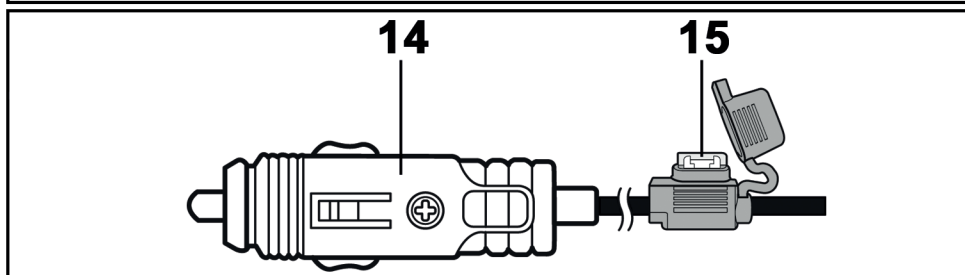
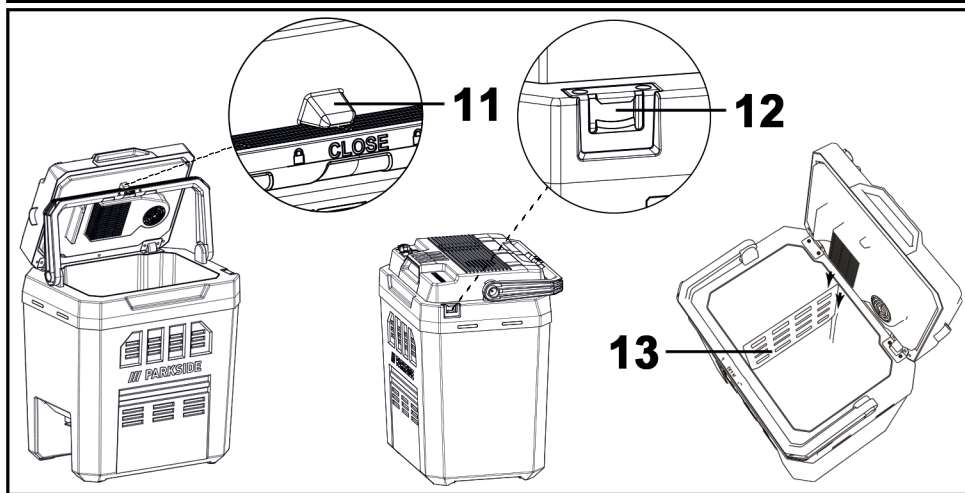
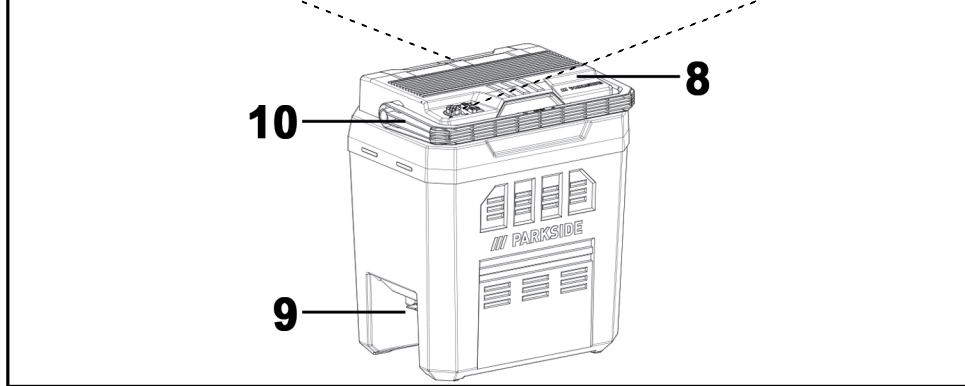
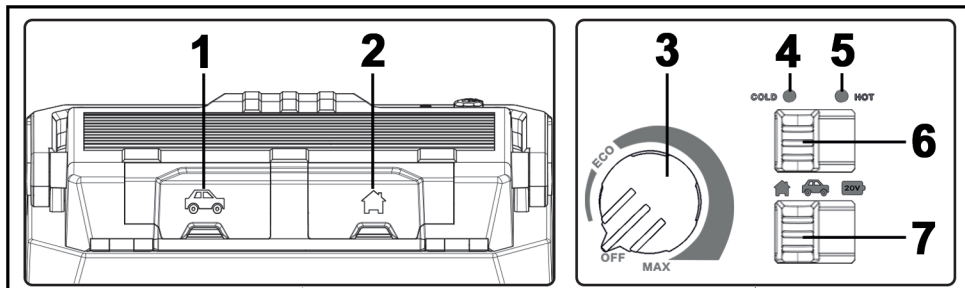

Română	2
Български.....	24
Ελληνικά	49
Deutsch	71

Cuprins

1. Destinația acestui produs	3
2. Conținutul pachetului	4
3. Specificații tehnice.....	5
3.1 Date tehnice.....	6
4. Instrucțiuni privind siguranța	8
5. Drepturi de autor	14
6. Înainte de utilizare.....	14
7. Introducere	14
7.1 Încărcarea lăzii frigorifice	15
7.2 Utilizarea grilei de separare.....	15
7.3 Transportarea lăzii frigorifice.....	15
7.4 Deschizător de sticle.....	15
7.5 Pornirea și oprirea lăzii frigorifice	15
7.5.1 Utilizarea la 12 V	15
7.5.2 Utilizarea la 230 V	15
7.5.3 Utilizarea cu acumulator	16
7.5.4 Selectarea puterii.....	16
7.6 Sfaturi pentru a economisi energie	16
8. Întreținerea și curățarea	17
8.1 Întreținerea.....	17
8.2 Schimbarea siguranței de 12 V	17
8.3 Curățarea	17
9. Depozitarea	18
10. Probleme și soluții	18
11. Normele ecologice și informații privind scoaterea din uz	19
12. Precizări privind conformitatea cu standardele	20
13. Aprobare pentru utilizare în contact cu produsele alimentare.....	21
14. Informații despre garanție și service.....	21

Felicitări!

Produsul pe care l-ați achiziționat, Lada frigorifică electrică PARKSIDE PKB 20-Li A2, numită în continuare „ladă frigorifică”, reprezintă un produs de calitate.

Înainte de utilizarea lăzii frigorifice, familiarizați-vă cu modul de funcționare al acesteia și citiți cu atenție toate aceste instrucțiuni. Respectați cu grijă instrucțiunile privind siguranța și utilizați lada frigorifică conform descrierii cuprinse în instrucțiunile de utilizare și numai în scopul prevăzut.

Păstrați aceste instrucțiuni de utilizare într-un loc sigur. Dacă cedați lada frigorifică altei persoane, nu uitați să includeți toată documentația corespunzătoare.

1. Destinația acestui produs

Lada frigorifică vă permite să păstrați la rece sau cald alimente ambalate și băuturi. Alimentarea cu curent este asigurată de la priza de 12 V pentru brichetă sau de la o priză de curent obișnuită. De asemenea, puteți alimenta lada frigorifică folosind un acumulator (neinclus). Puteți utiliza lada frigorifică pentru camping, în mașină sau în situații asemănătoare. Lada frigorifică nu a fost concepută pentru utilizare comercială sau industrială. Lada frigorifică este destinată exclusiv utilizării personale. Orice altă utilizare în afara celor menționate mai sus este considerată necorespunzătoare. Această ladă frigorifică respectă toate reglementările de conformitate CE, normele și standardele corespunzătoare. Orice modificare adusă lăzii frigorifice în afara celor recomandate de producător poate avea drept rezultat neconformitatea cu aceste standarde. Producătorul nu își asumă răspunderea pentru niciun fel de prejudicii sau defecțiuni ce pot fi provocate de acestea.

Respectați reglementările și legislația din țara de utilizare.

Această ladă frigorifică face parte din seria Parkside X 20 V TEAM și poate fi alimentată folosind acumulatori din această serie. Acumulatorii se pot încărca numai cu încărcătoarele Parkside X 20 V TEAM. Puteți achiziționa acumulatori și încărcătoare online la parkside-diy.com.







2. Conținutul pachetului

- Ladă frigorifică
- Acest manual de instrucțiuni
(aceleași instrucțiuni sunt disponibile și la parksidediy.com)

Acest manual de utilizare are o copertă pliantă. Pe partea interioară a copertei sunt prezentate componentele lăzii frigorifice, numerotate pentru identificare. Semnificația numerelor este următoarea:

- 1 Compartiment cablu (pentru mufa de brichetă)
- 2 Compartiment cablu (pentru priză)
- 3 Buton de reglare a puterii
- 4 Indicator COLD
- 5 Indicator HOT
- 6 Comutator de selectare mod
- 7 Comutator de selectare a sursei de alimentare
- 8 Capac
- 9 Compartiment pentru acumulator
- 10 Mâner
- 11 Element de blocare
- 12 Deschizător de sticle
- 13 Grilă de separare
- 14 Alimentator pentru brichetă
- 15 Siguranță

3. Specificații tehnice

Numele furnizorului	Targa GmbH
Cod model	PARKSIDE PKB 20-Li A2 / TMCB-002
Categoria	Depozitare alimente
Consum de energie anual bazat pe rezultatele unui test standard timp de 24 de ore. Consumul real depinde de utilizare și de locul de amplasare al aparatului.	72 kWh
Capacitate utilizabilă	aprox. 24 l
Diferență de temperatură	18 °C
Clasa climatică	ST
Emisii acustice Mod Eco	34 dB
Emisii acustice Mod Max	54 dB
Dimensiuni generale	aprox. 495 x 425 x 318 mm (Î x L x A)
Spațiul total necesar în utilizare	aprox. 815 x 520 x 430 mm (Î x L x A)*
Volum nominal brut	aprox. 25 l
Încărcătură maximă	12 kg
Greutate	aprox. 5 kg
Consum de energie	0,197 kWh / 24 h (230 V)
Tensiune de alimentare	220 V - 240 V~ 50 Hz, 12 V  , 20 V 
Consumul de energie în modul răcire (la 220 V - 240 V~)	54 W
Consumul de energie în modul răcire (la 12 V )	43 W
Consumul de energie în modul răcire (la 20 V )	46 W
Consumul de energie în modul încălzire (la 220 V - 240 V~)	47 W
Consumul de energie în modul încălzire (la 12 V )	39 W
Consumul de energie în modul încălzire (la 20 V )	42 W
Siguranță (pentru utilizare la 12 V)	5 A
Clasa de protecție	II 
Izolare	Izolant PU - Refrigerant: Apă

* Cifrele corespund spațiului necesar pentru a garanta o circulație suficientă a aerului și acces la conținut cu capacul [8] ridicat.

Specificațiile tehnice și designul pot fi modificate fără o înștiințare prealabilă.

3.1 Date tehnice

Denumire/marcă furnizor: TARGA GmbH			
Adresa furnizorului: Coesterweg 45, 59494 Soest, GERMANIA			
Model: PARKSIDE PKB 20-Li A2, IAN: 479389_2410			
Tipul aparatului de răcire:			
Aparat cu zgomot redus:	nu	Model:	autonom/ neîncorporabil
Dulap depozitare vin:	nu	Alt aparat de răcire:	nu

Parametri generali:

Parametru		Valoare	Parametru	Valoare
Dimensiuni generale (în mm)	Înălțime	495	Capacitate totală (în dm ³ sau L)	24
	Lățime	425		
	Adâncime	318		
EEI		95	Clasa de eficiență energetică	E
Emisie acustică (mod Eco) (în dB(A) re 1 pW)		34	Clasa de emisie acustică	B
Consum anual de energie (în kWh/a)		72	Categoria climatică:	zone subtropicale
Temperatura ambientală minimă (în °C) potrivită pentru utilizarea lăzii frigorifice		16	Temperatura ambientală maximă (în °C) potrivită pentru utilizarea lăzii frigorifice	38
Mod iarnă		nu		

Parametri compartimente:

Tip de compartiment		Parametri și valori compartiment			
		Capacitate compartiment (în dm ³ or L)	Temperatura recomandată pentru depozitarea optimă a alimentelor (în °C)	Capacitate de congelare (în kg/24 h)	Tip de decongelare (decongelare automată = A, decongelare manuală = M)
Compartiment alimente	da	24,0	ECO	—	—
Compartiment depozitare vin	nu	x,x	x	—	[A/M]
Compartiment de tip „cramă”	nu	x,x	x	—	[A/M]
Compartiment pentru alimente proaspete	nu	x,x	x	—	[A/M]
Compartiment răcire	nu	x,x	x	—	[A/M]
Compartiment „zero stele” sau producere gheață	nu	x,x	x	—	[A/M]
Compartiment „o stea”	nu	x,x	x	—	[A/M]
Compartiment „două stele”	nu	x,x	x	—	[A/M]
Compartiment „trei stele”	nu	x,x	x	—	[A/M]
Compartiment „patru stele”	nu	x,x	x	—	[A/M]
Secțiune „două stele”	nu	x,x	x	—	[A/M]
Compartiment temperatură variabilă	Tipuri de compartiment	x,x	x	x,xx (pentru compartimente cu patru stele) sau —	[A/M]

Acest tabel poate fi descărcat de la următoarea adresă:
www.targa.gmbh/downloads/erp/479389_2410.pdf

4. Instrucțiuni privind siguranța

Înainte de prima utilizare a lăzii frigorifice, vă rugăm să citiți următoarele observații și să țineți cont de toate avertismentele, chiar dacă sunteți familiarizat cu utilizarea aparatelor electronice. Păstrați acest manual de utilizare într-un loc sigur pentru consultare ulterioară. Dacă vindeți sau cedați lada frigorifică unei alte persoane, este imperativ să predați și acest manual. Manualul de utilizare este o parte integrantă a produsului.



PERICOL! Acest simbol însoțit de textul „Pericol” vă atenționează cu privire la o posibilă situație periculoasă. Ignorarea acesteia poate duce la vătămare corporală gravă sau chiar deces.



AVERTIZARE! Acest simbol însoțit de textul „Avertizare” indică informații importante pentru utilizarea în siguranță a produsului și pentru siguranța utilizatorului.



Acest simbol indică informații suplimentare despre un anumit subiect.



Adresa producătorului



Această ladă frigorifică face parte din seria de produse X 20 V TEAM.



PERICOL DE ELECTROCUTARE!

NU DESCHIDEȚI CARCASA APARATULUI!

⚠ PERICOL! Respectați în întregime instrucțiunile de utilizare și instrucțiunile de siguranță ale acumulatorului și ale încărcătorului pentru a evita vătămarea personală și daunele materiale. Pentru informații suplimentare importante privind încărcarea și utilizarea corectă, vă rugăm să consultați instrucțiunile de utilizare separate pentru acumulator și încărcătorul Parkside X 20 V Team.

⚠ PERICOL! Acest aparat poate fi utilizat de către copiii cu vârsta peste 8 ani sau de către persoanele cu capacități fizice, senzoriale sau mentale reduse sau care nu au experiența și cunoștințele necesare numai dacă se asigură supravegherea sau instruirea acestora în privința utilizării aparatului în condiții de siguranță, iar aceștia înțeleg riscurile implicate. Acest produs nu este o jucărie! Nu permiteți efectuarea curățării sau întreținerii acestui produs de către copii nesupravegheați. Este permisă încărcarea și descărcarea lăzii frigorifice de către copiii cu vârsta între 3 și 8 ani. Nu lăsați materialele de ambalare la îndemâna copiilor. Există pericolul de sufocare.

- ⚠ **PERICOL!** Dacă observați fum, zgomote sau mirosuri neobișnuite, deconectați imediat lada frigorifică de la sursa de curent. Dacă se întâmplă acest lucru, nu mai utilizați lada frigorifică până când este verificată de personalul de service autorizat. Nu inhalați fumul provenit de la aparat în astfel de cazuri. Dacă inhalați fumul din greșeală, solicitați ajutorul medicului. Inhalarea fumului poate dăuna sănătății.
- ⚠ **PERICOL!** Nu depozitați în interiorul produsului materiale explozibile, cum sunt recipiente cu aerosoli cu lichide inflamabile.
- ⚠ **PERICOL!** Nu transportați niciodată lada frigorifică în compartimentul mașinii destinat pasagerilor.
- ⚠ **PERICOL!** Pentru a preveni riscurile unor accidente în trafic, așezați în așa fel cablul în mașină, încât să nu încurce șoferul.
- ⚠ **PERICOL!** Atunci când se află în mașină, protejați lada frigorifică de mișcările bruște, pentru a nu prezenta un pericol pentru ocupanții autovehiculului în caz de frânare puternică sau accident. Așezați lada frigorifică în portbagaj.
- ⚠ **AVERTIZARE!** Lada frigorifică nu poate fi conectată la sursă de curent utilizând ambele cabluri de conectare în același timp, pentru că s-ar putea defecta.
- ⚠ **AVERTIZARE!** Nu conectați mai multe prize sau surse de alimentare portabile în partea din spate a produsului.

-
- ⚠️ AVERTIZARE!** Pentru a evita apariția altor pericole, lada frigorifică trebuie să fie în permanență în stare perfectă.
- ⚠️ AVERTIZARE!** Asigurați-vă că nu există surse de foc (de exemplu, lumânări aprinse) așezate deasupra sau în apropierea lăzii frigorifice. Acest lucru constituie un pericol de incendiu!
- ⚠️ AVERTIZARE!** Feriți lada frigorifică de orice surse directe de căldură (de ex., calorifere, raze solare sau lumină artificială). Evitați contactul cu apa, chiar și sub formă de picături, și cu lichidele abrazive. Nu utilizați lada frigorifică în apropierea apei. Este interzisă scufundarea lăzii frigorifice în lichid (nu așezați pe lada frigorifică recipiente cu lichide, cum ar fi băuturi, vase etc.). Nu supuneți lada frigorifică unor impacturi sau vibrații excesive. Nu introduceți corpuri străine în interiorul lăzii frigorifice; în caz contrar, aceasta poate suferi defecțiuni.
- ⚠️ AVERTIZARE!** Nu acoperiți spațiul pentru ventilare. Păstrați o distanță suficientă față de perete sau alte obiecte pentru a permite o bună circulație a aerului. În caz contrar, există risc de supraîncălzire.
- ⚠️ AVERTIZARE!** Nu turnați lichid sau gheață direct în lada frigorifică. În caz contrar, lada frigorifică se poate defecta.
- ⚠️ AVERTIZARE!** Lada frigorifică nu a fost concepută pentru a fi încorporată în mobilier.
-

⚠️ AVERTIZARE! Această ladă frigorifică nu este adecvată pentru congelarea alimentelor.

⚠️ AVERTIZARE! Această ladă frigorifică a fost concepută pentru utilizare la o temperatură ambientală cuprinsă între 16 °C și 38 °C.

Cablu de conectare

⚠️ PERICOL! Nu folosiți adaptoare pentru ștecher sau prelungitoare și nu modificați cablul. În cazul în care cablul aparatului este deteriorat, acesta trebuie înlocuit de către producător, serviciul pentru clienți al producătorului sau o persoană calificată în domeniu, pentru a evita orice pericole. Există pericolul de electrocutare!

⚠️ PERICOL! Păstrați mereu cablurile uscate. Există pericolul de electrocutare!

⚠️ PERICOL! Nu atingeți cablurile de alimentare cu mâinile ude. În caz contrar, există pericolul de electrocutare!

⚠️ PERICOL! Înainte de curățare, aveți grijă ca aparatul să fie deconectat de la priză. Există pericolul de electrocutare!

⚠️ AVERTIZARE! Întotdeauna țineți cablul de ștecherul pentru brichetă [14], respectiv pentru priză, și nu trageți de cablul în sine.

⚠️ AVERTIZARE! Nu așezați niciodată lada frigorifică, obiecte de mobilier sau alte obiecte grele pe cablurile de alimentare și aveți grijă ca acestea să nu se încălzească.

⚠️ AVERTIZARE! Nu înnodeați niciodată cablurile de alimentare și nu le legați de alte cabluri. Cablurile trebuie așezate astfel încât să nu provoace împiedicarea și să nu obstrucționeze.

OBSERVAȚIE IMPORTANTĂ PRIVIND DEPOZITAREA ALIMENTELOR

- Utilizarea corectă a lăzii frigorifice, ambalarea corespunzătoare a alimentelor, menținerea unei temperaturi potrivite și a igienei alimentare, toate acestea afectează calitatea depozitării alimentelor.
- Respectați data expirării indicată pe ambalajul alimentelor.
- Alimentele depozitate în lada frigorifică trebuie să fie păstrate în recipiente sau ambalaje ermetice corespunzătoare, pentru a nu absorbi umezeală sau mirosuri.
- Sticlele cu un conținut ridicat de alcool trebuie să fie închise ermetic și depozitate în poziție verticală.
- Așezați alimentele grele la baza lăzii, iar cele ușoare sau fragile (de ex., fructe) în partea de sus, pentru a preîntâmpina alterarea acestora.

Pentru a evita contaminarea alimentelor, respectați instrucțiunile de mai jos:

- Capacul [8] lăsat deschis mai mult timp poate duce la creșterea considerabilă a temperaturii din lada frigorifică.
- Curățați toate suprafețele care intră în contact frecvent cu alimentele.

- Carnea și peștele trebuie depozitate în lada frigorifică în recipiente corespunzătoare, astfel încât să nu intre în contact cu alte alimente sau să curgă peste acestea.
- Dacă lada frigorifică urmează să fie nefolosită mai mult timp, curățați-o și lăsați capacul [8] deschis pentru a evita formarea mucegaiului.

5. Drepturi de autor

Întregul conținut al acestui manual de utilizare este protejat prin drepturi de autor și este oferit cititorului exclusiv în scop informativ. Copierea datelor și a informațiilor fără consimțământul prealabil scris și explicit din partea autorului este strict interzisă. Aceleași condiții se aplică, de asemenea, oricărei utilizări în scop comercial a conținutului și informațiilor. Toate textele și diagramele sunt actuale la data tipăririi. Acestea pot fi modificate fără o înștiințare prealabilă.



6. Înainte de utilizare

Scoateți lada frigorifică din ambalaj.

Verificați lada frigorifică să nu aibă eventuale defecte. Dacă prezintă defecte nu o utilizați.

7. Introducere

Înainte de a utiliza lada frigorifică pentru prima dată, este recomandată curățarea ei din motive de igienă. Vezi și capitolul „8.3 Curățarea”.

-  Lada frigorifică nu este concepută pentru a fi utilizată în mod continuu. Timpul maxim pentru folosire este de 6 zile. Dacă se atinge timpul de utilizare maximă, închideți de la buton pentru minimum 2 ore.
-  Din cauza materialelor utilizate, ar putea exista un vag miros specific în interiorul lăzii frigorifice, înainte de prima utilizare. Acest miros este inofensiv, dar din motive de igienă, recomandăm ștergerea în interior și în exterior a lăzii frigorifice cu o cârpă umedă, înainte de prima utilizare (vezi și capitolul „8.3 Curățarea”). Nu depozitați alimente neambalate în interior.
-  În modul păstrare la cald, lada frigorifică se oprește atunci când temperatura ambientală ajunge la aprox. 65 °C.

7.1 Încărcarea lăzii frigorifice

Ridicați mânerul [10] până când este vizibil cuvântul „OPEN” (Deschis). Acum deschideți capacul [8]. Așezați alimentele și băuturile în lada frigorifică. Dacă doriți să păstrați alimentele reci, este indicat să utilizați alimente și băuturi deja răcite. Închideți capacul [8] după încărcare. Aduceți mânerul [10] înapoi în poziția inițială până când cuvântul „CLOSE” (Închis) este vizibil.

7.2 Utilizarea grilei de separare

Puteți introduce grila de separare furnizată [13] în canalul de ghidare al lăzii frigorifice pentru a separa alimentele.

7.3 Transportarea lăzii frigorifice

Mânerul [10] poate fi utilizat pentru transportarea lăzii frigorifice.

7.4 Deschizător de sticle

În partea dreaptă a lăzii frigorifice se află un deschizător de sticle [12]. Acest deschizător de sticle [12] poate fi folosit pentru a deschide sticlele cu capace capsate.

7.5 Pornirea și oprirea lăzii frigorifice

7.5.1 Utilizarea la 12 V

 **AVERTIZARE!** Asigurați-vă că autoturismul are o baterie de 12 V. Nu utilizați niciodată lada frigorifică conectată la o baterie de 24 V.

Aduceți comutatorul de selectare a sursei de alimentare [7] în poziția . Scoateți cablul de alimentare cu ștecherul pentru mufa de brichetă [14] din compartimentul pentru cablu [1]. Desfășurați complet cablul de alimentare. Aduceți comutator pentru selectarea modului de funcționare [6] în poziția „COLD” [4] pentru a menține alimentele reci sau „HOT” [5] pentru a le menține calde. Introduceți ștecherul pentru brichetă [14] la o mufă pentru brichetă potrivită din autoturism.

 Pentru că în unele mașini mufa pentru brichetă este alimentată chiar și atunci când mașina este oprită, trebuie să deconectați ștecherul [14] din mufa pentru brichetă atunci când plecați de lângă mașină. În caz contrar, bateria mașinii se va goli și nu va mai porni mașina.

7.5.2 Utilizarea la 230 V

Aduceți comutatorul de selectare a sursei de alimentare [7] în poziția . Scoateți cablul de alimentare cu ștecherul pentru priză din compartimentul pentru cablu [2]. Desfășurați complet cablul de alimentare. Aduceți comutator pentru selectarea modului de funcționare [6] în poziția „COLD” [4] pentru a menține alimentele reci sau „HOT” [5] pentru a le menține calde. Introduceți ștecherul cablului de alimentare într-o priză ușor accesibilă.

7.5.3 Utilizarea cu acumulator

Introduceți acumulatorul Parkside X 20 V Team complet încărcat (nu este inclus în pachet) în compartimentul pentru baterie [9]; trebuie să se fixeze în poziție cu un clic. Aduceți comutatorul de selectare a sursei de alimentare [7] în poziția .

Puteți achiziționa acumulatori și încărcătoare online la parkside-diy.com.

Pentru informații suplimentare importante privind încărcarea și utilizarea corectă, vă rugăm să consultați instrucțiunile de utilizare separate pentru acumulator și încărcătorul Parkside X 20 V Team.

7.5.4 Selectarea puterii

Pentru a porni lada frigorifică, rotiți butonul de reglare a puterii [3] de pe partea frontală a lăzii frigorifice până trece de poziția ECO. Puteți selecta puterea dorită rotind butonul selector pentru putere [3]. Rotiți butonul de reglare a puterii [3] spre dreapta pentru a mări puterea și în direcția inversă pentru a o scădea.

Pentru o putere de răcire maximă, în modul de răcire, rotiți butonul de reglare a puterii [3] la poziția „MAX”. Poate răci conținutul cu până la maximum 20 °C mai puțin decât temperatura ambientală (la o temperatură ambientală de 23 °C).

Pentru o putere de încălzire maximă, în modul de păstrare la cald, rotiți butonul de reglare a puterii [3] la poziția „MAX”. În modul păstrare la cald, temperatura maximă internă este de aprox. 65 °C (la o temperatură ambientală de 23 °C).

Pentru a opri lada frigorifică, rotiți butonul de reglare a puterii [3] spre stânga, la poziția „OFF” (Oprit), până se decuplează.

 Aduceți butonul de reglare a puterii [3] în poziția „ECO”. Lada frigorifică funcționează în modul eco (mod economic). În acest mod poate răci conținutul la o temperatură cu cel mult 8 – 11 °C mai puțin față de temperatura ambientală.

7.6 Sfaturi pentru a economisi energie

 Când se găsește în modul de răcire, nu expuneți lada frigorifică direct razelor solare.

 Întotdeauna încărcăți cu alimente și băuturi reci atunci când este în modul răcire.

 Nu deschideți lada frigorifică mai îndelungat decât este necesar și închideți capacul [8] în totalitate.

 Asigurați-vă că între alimente aerul poate circula. Lada frigorifică poate fi încărcată cu maximum 26 de doze de 330 ml așezate vertical (Ø 67 mm x H 115 mm).

8. Întreținerea și curățarea

8.1 Întreținerea

⚠️ AVERTIZARE! Reparațiile sunt necesare atunci când lada frigorifică a suferit orice fel de deteriorare, de exemplu atunci când au pătruns lichide sau obiecte străine în carcasa acesteia, dacă a fost expusă la ploaie sau umezeală, dacă nu funcționează corect sau dacă a fost scăpată pe jos. Dacă observați fum, zgomote sau mirosuri neobișnuite, deconectați imediat lada frigorifică de la sursa de curent. Dacă se întâmplă acest lucru, nu mai utilizați lada frigorifică până când este verificată de personalul de service autorizat. Toate lucrările de reparație trebuie efectuate de către specialiști calificați. Nu deschideți niciodată carcasa lăzii frigorifice.

8.2 Schimbarea siguranței de 12 V

Înlocuiți siguranța [15] dacă aceasta este defectă. Pentru a înlocui siguranța[15], procedați după cum urmează:

- Deconectați ștecherul pentru brichetă [14] de la mufă.
- Desfaceți șurubul de pe cutia siguranței și ridicați capacul.
- Înlocuiți siguranța [15] cu o siguranță nouă [15] de același tip. Puteți achiziționa o siguranță potrivită [15] de la orice magazin de produse electrice.
- Așezați înapoi capacul și strângeți șurubul.

8.3 Curățarea

⚠️ PERICOL! Înainte de curățare, aveți grijă ca aparatul să fie deconectat de la priză, iar acumulatorul scos. Există pericolul de electrocutare!

⚠️ PERICOL! Aveți grijă să nu pătrundă lichide în capac [8], pentru a evita orice pericole.

Utilizați o cârpă puțin umezită pentru a curăța capacul [8]. Nu utilizați niciodată solvenți sau agenți de curățare care pot deteriora materialul plastic. Puteți curăța fantele pentru ventilație ale capacului [8] cu o perie fină.

Curățați interiorul lăzii frigorifice cu detergent și clătiți apoi cu apă curată. Uscați apoi bine lada frigorifică.

Pentru curățarea suprafeței aparatului, utilizați o cârpă umedă. Nu utilizați niciodată solvenți sau agenți de curățare care pot deteriora materialul plastic. Pentru pete greu de înlăturat, adăugați puțin detergent pe cârpa umedă.

9. Depozitarea

Dacă nu intenționați să folosiți lada frigorifică o perioadă mai îndelungată, scoateți din aceasta orice obiecte. Deconectați lada frigorifică de la orice sursă de energie și așezați cablurile de alimentare în compartimentele [1], [2]. Depozitați lada frigorifică într-un loc curat, uscat și ferit de razele solare. Lăsați capacul [8] deschis pentru a sigura o bună ventilație. Puteți ține capacul [8] deschis utilizând elementul de blocare [11].

10. Probleme și soluții

Lada frigorifică nu funcționează.

- Verificați dacă ștecherul pentru brichetă [14] este introdus corect în mufă sau dacă ștecherul pentru alimentare la 220 V este bine conectat la priză.
- Pentru utilizare la 12 V: Porniți mașina, pentru că multe autovehicule furnizează energie către mufa brichetei doar când sunt pornite.
- Pentru utilizare la 12 V: Siguranța [15] este defectă. Înlocuiți siguranța [15] folosind instrucțiunile din capitolul „8.2 Schimbarea siguranței de 12 V”.
- În modul acumulator: Acumulatorul este descărcat; încărcați acumulatorul.





Lada frigorifică nu răcește suficient.

- Mutăți pe o poziție mai rece. Asigurați-vă că lada frigorifică nu este expusă direct razelor solare.
- Asigurați-vă că fantele pentru ventilare nu sunt acoperite și că are suficient loc pentru ca aerul să poată circula.
- Verificați poziția butonului de reglare a puterii [3] de pe partea frontală a lăzii frigorifice și, dacă e necesar, învârtiți în sensul acelor de ceasornic pentru putere mărită.

Lada frigorifică nu încălzește suficient.

- Asigurați-vă că fantele pentru ventilare nu sunt acoperite și că are suficient loc pentru ca aerul să poată circula.
- Verificați poziția butonului de reglare a puterii [3] de pe partea frontală a lăzii frigorifice și, dacă e necesar, învârtiți în sensul acelor de ceasornic pentru putere mărită.

11. Normele ecologice și informații privind scoaterea din uz

	<p>Dispozitivele marcate cu acest simbol fac obiectul Directivei Europene 2012/19/EU. Toate aparatele electrice și electronice trebuie scoase din uz separat față de deșeurile menajere și predate la centrele de colectare oficiale. Protejați mediul și evitați pericolele pentru sănătatea personală recicland acest aparat în mod corespunzător. Pentru informații suplimentare despre eliminarea corespunzătoare, contactați instituțiile administrative locale, centrele de colectare sau magazinul de unde ați cumpărat aparatul.</p>
	<p>Simbolul unei pubele cu două linii întretăiate prezent pe bateriile standard și cele reîncărcabile indică faptul că acestea nu trebuie aruncate împreună cu deșeurile menajere obișnuite, ci trebuie reciclate separat.</p> <p>În cazul bateriilor care conțin materiale toxice, sub acest simbol este indicat și simbolul chimic al substanței toxice respective, cu următoarele semnificații:</p> <ul style="list-style-type: none"> - Pb: Bateria conține plumb - Cd: Bateria conține cadmiu - Hg: Bateria conține mercur <p>Sunteți obligat prin lege să returnați bateriile uzate. Bateriile uzate pot conține materiale toxice ce pot prezenta un pericol pentru sănătate sau pentru mediu dacă nu sunt depozitate sau reciclate corespunzător. De asemenea, bateriile conțin materii prime importante, precum fier, zinc, mangan și nichel, care pot fi refolosite.</p> <p>După utilizare, puteți să returnați gratuit bateriile la magazinele noastre sau la centrele de colectare locale (de ex., în magazine sau centre de colectare speciale). Vă rugăm să rețineți că, la predarea acestora la punctele de colectare, bateriile trebuie să fie complet descărcate. Dacă scoateți din uz baterii care nu sunt descărcate complet, luați măsuri de precauție pentru a preveni scurtcircuitele.</p>
  <p>ES/PT</p>	<p>Eliminați toate ambalajele într-un mod care respectă mediul înconjurător. Ambalajele de carton pot fi predate la centrele de reciclare a hârtiei sau punctele de colectare pentru reciclare. Foliile de ambalare sau alte materiale plastice trebuie să fie predate la centrele publice de colectare în vederea eliminării.</p>

Numai pentru Franța:

FR ÉLÉMENTS D'EMBALLAGE

FR Cet appareil et ses accessoires se recyclent

À DÉPOSER EN MAGASIN OU À DÉPOSER EN DÉCHÈTERIE

Points de collecte sur www.quefairedemesdechets.fr
Privilégiez la réparation ou le don de votre appareil !

„Colectare selectivă mai simplă”

Produsul, accesoriile, materialele imprimate și ambalajul sunt reciclabile. Acestea sunt supuse responsabilității extinse a producătorului și se sortează și se colectează separat.

Numai pentru Spania și Portugalia:

Vă rugăm să separați materialul de ambalare și să îl eliminați în containerele de colectare corespunzătoare, în conformitate cu simbolurile de pe ambalaj:



Când reciclați ambalajele, vă rugăm să țineți cont de semnificația abrevierilor (a) și numerelor (b) cu care sunt marcate acestea:
1 - 7: plastic / 20 – 22: hârtie și carton / 80 - 98: materiale mixte.

Simbol	Materiale	Conținute de articolele de ambalare pentru acest produs
	Polietilenă de densitate redusă	Material de ambalare, coliere pentru cabluri
	Hârtie	Insertție de hârtie

12. Precizări privind conformitatea cu standardele



Produsul este conform cu cerințele directivelor europene și naționale aplicabile. S-a făcut dovada conformității. Producătorul deține declarațiile și documentațiile corespunzătoare.

Declarația de conformitate UE completă și orice altă declarație de conformitate (dacă este cazul) sunt disponibile pentru descărcare de la acest link:

https://www.targa.gmbh/downloads/conformity/479389_2410.pdf

Adresa de contact în conformitate cu Regulamentul 2023/988 privind siguranța produselor: ce@targa.de

13. Aprobat pentru utilizare în contact cu produsele alimentare



Acest simbol indică un produs a cărui compoziție fizico-chimică a fost testată și confirmată ca nepericuloasă pentru sănătate atunci când este utilizat în contact cu alimentele, în conformitate cu cerințele Normei UE 1935/2004.

14. Informații despre garanție și service

Garanție acordată de TARGA GmbH

Stimată clientă, stimate client,

Dumneavoastră primiți pentru acest aparat 3 ani garanție de la data cumpărării. În cazul în care acest produs prezintă vicii, aveți față de vânzător anumite drepturi legale. Aceste drepturi legale nu sunt limitate de către garanția pe care v-o prezentăm în cele ce urmează.

Condiții de garanție

Perioada de garantare începe cu data cumpărării. Vă rugăm să păstrați cu grijă bonul original de casă. Acest document este necesar pentru a dovedi cumpărarea. În cazul în care în termen de trei ani de la data cumpărării acestui produs apare un defect de material sau de fabricație, atunci produsul va fi reparat gratuit sau va fi înlocuit, acest lucru fiind la latitudinea noastră.

Perioada de garantare și garanția legală pentru vicii

Perioada de garantare nu se prelungește prin acordarea drepturilor născute din garanție. Acest lucru se aplică și pieselor înlocuite sau reparate. În cazul în care încă de la cumpărare există defecțiuni sau vicii, atunci acestea trebuie să fie comunicate imediat ce s-a realizat despachetarea. După împlinirea termenului de garanție, reparațiile efectuate trebuie plătite.

Întinderea garanției

Aparatul a fost produs cu grijă respectând norme stricte de calitate și a fost verificat minuțios înainte de livrare. Garanția se întinde pentru defecte de material sau de fabricație. Această garanție nu se întinde asupra acelor piese ale produsului care sunt supuse uzurii normale și care din această cauză pot fi privite ca piese de uzură sau asupra pieselor casante, de ex. întrerupătoare, acumulatori sau piesele fabricate din sticlă. Această garanție se stinge, dacă produsul a fost deteriorat, nu a fost folosit sau întreținut conform destinației. Pentru o utilizare a produsului conform cu destinația trebuie respectate cu strictețe toate indicațiile din instrucțiunile de folosire. Moduri de utilizare sau acțiuni, despre care în instrucțiunile de folosire se recomandă a nu fi folosite sau cu privire la care s-a atras atenția, trebuie evitate necondiționat. Produsul este menit a fi utilizat numai în scop privat, iar nu pentru utilizare comercială. În cazul utilizării abuzive sau neautorizate, în cazul utilizării forței și intervenții care nu au fost făcute de către service-ul nostru autorizat duc la stingerea garanției. Timpul de nefuncționare din cauza lipsei de conformitate apărute în cadrul termenului de garanție prelungește termenul de garanție legală de conformitate și cel al garanției comerciale și curge, după caz, din momentul la care a fost adusă la

cunoștința vânzătorului lipsa de conformitate a produsului sau din momentul prezentării produsului la vânzător/unitatea service până la aducerea produsului în stare de utilizare normală și, respectiv, al notificării în scris în vederea ridicării produsului sau predării efective a produsului către consumator.

Produsele de folosință îndelungată care înlocuiesc produsele defecte în cadrul termenului de garanție vor beneficia de un nou termen de garanție care curge de la data preschimbării produsului.

Procesarea cererilor de garanție

Pentru a garanta procesarea rapidă a cererii dumneavoastră, vă rugăm să urmați instrucțiunile de mai jos:

- Pentru orice întrebări, vă rugăm să aveți la îndemână bonul fiscal și numărul articolului (IAN) ca dovadă a achiziției.
- Pentru a găsi numărul articolului, consultați plăcuța cu caracteristici tehnice aplicată pe produs, inscripția de pe produs, pagina de titlu a instrucțiunilor (în stânga, jos) sau autocolantul de pe partea din spate sau de dedesubt a produsului.
- În cazul în care produsul funcționează defectuos sau prezintă alte probleme, vă rugăm să sunați mai întâi la departamentul de service, folosind datele de mai jos, sau să utilizați formularul de contact pe care îl puteți găsi la rubrica „Service” de pe pagina parkside-diy.com.
- După ce ați reclamat produsul ca fiind defect, îl puteți trimite gratuit la adresa de service care v-a fost furnizată, anexând dovada achiziționării (bonul) și precizând care este defectul și când a apărut.
- Puteți consulta și descărca acest manual și multe alte manuale la parkside-diy.com. Acest cod QR vă conduce direct la parkside-diy.com. Selectați țara dumneavoastră și utilizați formularul de căutare pentru a căuta instrucțiunile de utilizare. Introduceți numărul de articol (IAN) pentru a accesa instrucțiunile de utilizare pentru produsul dumneavoastră.



Disponibilitatea pieselor de schimb

Piese de schimb necesare pentru repararea acestei lăzi frigorifice vor fi disponibile timp de minimum 7 ani de la data achiziționării.



Service

RO Telefon: 0800890605

Formular de contact la parkside-diy.com

IAN: 479389_2410



Producător

Vă rugăm să țineți seama că adresa de mai jos nu este adresă de service. Vă rugăm să luați mai întâi legătura cu service-ul arătat mai sus.

TARGA GmbH
Coesterweg 45
59494 Soest
GERMANIA

Съдържание

1. Предназначение	25
2. Съдържание на пакета	26
3. Технически характеристики	27
3.1 Информационен лист за продукта	28
4. Указания за безопасност	30
5. Авторско право	37
6. Преди да започнете	37
7. Начало	38
7.1 Зареждане на хладилната чанта	38
7.2 Използване на разделителната решетка	38
7.3 Превозване на хладилната чанта	38
7.4 Отварачка за бутилки.....	38
7.5 Включване и изключване на хладилната чанта	38
7.5.1 Работа на 12 V.....	38
7.5.2 Работа на 230 V.....	39
7.5.3 Работа на батерия	39
7.5.4 Настройка на мощността	39
7.6 Съвети за пестене на енергия	40
8. Поддръжка/почистване	40
8.1 Поддръжка	40
8.2 Смяна на 12V предпазител.....	41
8.3 Почистване	41
9. Съхранение	41
10. Отстраняване на проблеми	42
11. Наредби за околната среда и информация за изхвърлянето на продукта	42
12. Забележки относно съответствието	44
13. Използване за хранителни продукти	44
14. Гаранция и сервизна информация	45

Поздравления!

Като закупихте електрическата хладилна чанта PARKSIDE PKB 20-Li A2, наричана от тук нататък в текста само “хладилна чанта”, Вие избрахте един качествен продукт.

Преди първата употреба се запознайте с начина на работа на хладилната чанта и прочетете внимателно и докрай тези инструкции за употреба. Спазвайте инструкциите за безопасност и използвайте хладилната чанта само по описания начин в инструкциите за употреба и само за предвидените приложения.

Запазете тези инструкции за употреба на сигурно място. Ако предадете хладилната чанта на друго лице, не пропускайте да му предадете и всички свързани с продукта документи.

1. Предназначение

Хладилната чанта ви дава възможност да запазите пакетирани храни и напитки студени или топли. Захранването се осигурява от 12V контакт за запалка или от електрическата мрежа. Можете да захранвате хладилната чанта и с батерия (не е включена в комплекта). Можете да използвате хладилната чанта за къмпинг, в колата или за други подобни приложения. Тази хладилна чанта не е предназначена за корпоративни или търговски приложения. Използвайте хладилната чанта само за лични нужди. Всяка употреба, различна от горепосочените не съответства на предназначението. Тази хладилна чанта отговаря на изискванията на CE, съответните норми и стандарти. Всякакви модификации по хладилната чанта, извън препоръчаните от производителя промени, могат да доведат до липса на съответствие с тези стандарти. Производителят не носи отговорност за повреди или неизправности, произлизащи от това.

Спазвайте наредбите и законите на държавата, в която продуктът бива употребяван.

Тази хладилна чанта е част от серията Parkside X 20 V TEAM и може да се захранва с батерии от тази серия. Батериите могат да се зареждат само със зарядни устройства Parkside X 20 V TEAM. Можете да закупите батерии и зарядни устройства онлайн на parkside-diy.com.







2. Съдържание на пакета

- Хладилна чанта
- Тези инструкции
(тези инструкции са достъпни и на parksidediy.com)

Тези инструкции за употреба имат разгъваща се корица. От вътрешната страна на корицата е показана хладилната чанта с цифрови обозначения. Значението на числата е както следва:

- 1 Кутия за кабел (кабел за запалка)
- 2 Кутия за кабел (кабел за включване в електрическата мрежа)
- 3 Бутон за регулиране на мощността
- 4 COLD индикатор
- 5 HOT индикатор
- 6 Превключвател за избор на режим
- 7 Превключвател за избор на електрозахранване
- 8 Капак
- 9 Отделение за батерия
- 10 Дръжка
- 11 Заклучване
- 12 Отварачка за бутилки
- 13 Разделителна решетка
- 14 Конектор за запалка
- 15 Предпазител

3. Технически характеристики

Название на доставчика	Targa GmbH
Код на модела	PARKSIDE PKB 20-Li A2 / TMCB-002
Категория	Съхранение на продукти
Годишен разход на енергия въз основа на резултатите от стандартен тест за 24 часа. Действителният разход зависи от използването и местоположението на устройството.	72 kWh
Използваем капацитет	прибл. 24 литра
Температурна разлика	18 °C
Климатичен клас	ST
Емисия на акустичен шум Режим Eco	34 dB
Емисия на акустичен шум Режим Max	54 dB
Общи размери	прибл. 495 x 425 x 318 mm (B x Ш x Д)
Общо необходимо пространство при употреба	прибл. 815 x 520 x 430 mm (B x Ш x Д)*
Брутен номинален обем	прибл. 25 литра
Макс. тегло на продуктите	12 kg
Тегло	прибл. 5 kg
Консумация на електроенергия	0,197 kWh / 24 ч. (230 V)
Захранващо напрежение	220 V - 240 V~ 50 Hz, 12 V  , 20 V 
Консумация на енергия в режим на охлаждане (при 220 V - 240V~)	54 W
Консумация на енергия в режим на охлаждане (при 12 V )	43 W
Консумация на енергия в режим на охлаждане (при 20 V )	46 W
Консумация на енергия в режим на затопляне (при 220 V - 240V~)	47 W
Консумация на енергия в режим на затопляне (при 12 V )	39 W
Консумация на енергия в режим на затопляне (при 20 V )	42 W
Предпазител (за работа на 12 V)	5 A
Клас на защита	II 
Изоляция	ПУ пяна - Хладилен агент: Вода

* Цифрите съответстват на пространството, необходимо за гарантиране на достатъчна циркулация на въздуха и достъп до съдържанието с отворен капак [8].

Техническите спецификации и дизайнът могат да бъдат променени без предварително известие.

3.1 Информационен лист за продукта

Име или марка на доставчика: TARGA GmbH			
Адрес на доставчика: Coesterweg 45, 59494 Soest, GERMANY			
Наименование на модела: PARKSIDE PKB 20-Li A2, IAN: 479389_2410			
Тип хладилно устройство:			
Устройство с нисък шум:	не	Модел:	Свободно стоящ
Шкаф за съхранение на вино:	не	Друго хладилно устройство:	не

Общи параметри на продукта:

Параметър		Стойност	Параметър	Стойност
Габаритни размери (в милиметри)	Височина	495	Общ капацитет (в dm ³ или l)	24
	Ширина	425		
	Дълбочина	318		
ЕЕI		95	Клас на енергийна ефективност	Е
Емисия на акустичен шум (еко режим) (в dB(A) re 1 pW)		34	Клас на емисия на акустичен шум	В
Годишен разход на енергия (в kWh/a)		72	Климатична категория:	субтропична зона
Минимална температура на околната среда (в °C), за които е подходящо хладилното устройство		16	Максимална температура на околната среда (в °C), за които е подходящо хладилното устройство	38
Зимен режим		не		

Параметри на отделението:

Тип отделение		Параметри и стойности на отделението			
		Капацитет на отделението (в dm ³ или l)	Препоръчителна настройка на температурата за оптимално съхранение на храни (в °C)	Капацитет за замразяване (в kg/24h)	Тип размразяване (автоматично размразяване = A, ръчно размразяване = M)
Отделение за храна	да	24,0	ECO	—	—
Отделение за съхранение на вино	не	x,x	x	—	[A/M]
Избено отделение	не	x,x	x	—	[A/M]
Отделение за свежи храни	не	x,x	x	—	[A/M]
Отделение за охлаждане	не	x,x	x	—	[A/M]
Отделение с нула звезди или за правене на лед	не	x,x	x	—	[A/M]
Отделение с една звезда	не	x,x	x	—	[A/M]
Отделение с две звезди	не	x,x	x	—	[A/M]
Отделение с три звезди	не	x,x	x	—	[A/M]
Отделение с четири звезди	не	x,x	x	—	[A/M]
Секция с две звезди	не	x,x	x	—	[A/M]
Отделение с променлива температура	Типове отделения	x,x	x	x,xx (за отделение с четири звезди) или —	[A/M]

Тази таблица е достъпна за изтегляне от тази връзка:
www.targa.gmbh/downloads/erp/479389_2410.pdf

4. Указания за безопасност

Преди да започнете да използвате хладилната чанта за първи път, моля прочетете следните бележки и обърнете внимание на всички предупреждения, дори и да сте запознати с работата с електронни устройства. Запазете тези инструкции за употреба на сигурно място за справки в бъдеще. Ако продадете хладилната чанта или я дадете на друг, важно е да предадете и това ръководство. Инструкциите за употреба са неразделна част от продукта.



ОПАСНОСТ! Този символ и думата „Опасност“ ви предупреждават за потенциално опасна ситуация. Пренебрегването му може да доведе до тежки наранявания или дори смърт.



ПРЕДУПРЕЖДЕНИЕ! Този символ и думата „Предупреждение“ обозначават важна информация, необходима за безопасната работа на продукта и за безопасността на неговите потребители.



Този символ означава, че е налична повече информация по темата.



Адрес на производителя

Тази хладилна чанта е част от серията продукти X 20 V TEAM.



ПРЕДУПРЕЖДЕНИЕ!



ОПАСНОСТ ОТ ТОКОВ УДАР!

НЕ ОТВАРЯЙТЕ УРЕДА!

⚠ ОПАСНОСТ! Спазвайте пълните инструкции за експлоатация и инструкциите за безопасност на батериите и зарядното устройство, за да избегнете наранявания и материални щети. За допълнителна важна информация относно зареждането и правилната употреба, моля, вижте отделната инструкция за експлоатация на батерията и зарядното устройство Parkside X 20 V Team.

⚠ ОПАСНОСТ! Това устройство може да се използва от деца над 8 години, както и от хора с намалени физически, сензорни или умствени способности или от лица, които нямат познания или опит, стига те да са под надзор или да са получили инструкции относно правилната употреба на тостера и да разбират свързаните с това рискове. Този продукт не е играчка. Този

продукт не трябва да се почиства или поддържа от деца без надзор. Децата на възраст от 3 до 8 години могат да зареждат или разтоварват хладилната чанта. Дръжте опаковъчните материали извън досега на деца. Има опасност от задушаване.

⚠ ОПАСНОСТ! Ако забележите дим, необичайни звуци или миризми, изключете незабавно хладилната чанта от контакта. Ако това се случи, хладилната чанта не трябва да бъде използвана повече, докато не бъде проверена от упълномощен сервизен персонал. Никога не вдишвайте дим от евентуално запалване на устройството. Ако вдишате дим случайно, потърсете медицинска помощ. Вдишването на дим може да бъде опасно за Вашето здраве.

⚠ ОПАСНОСТ! Не съхранявайте експлозивни материали като аерозолни контейнери със запалими горива в устройството.

⚠ ОПАСНОСТ! Никога не транспортирайте хладилната чанта в купето на превозно средство.

⚠ ОПАСНОСТ! За да предотвратите опасност от пътнотранспортно произшествие, подредете свързващия кабел в автомобила така, че да не пречи на водача.

⚠ ОПАСНОСТ! Когато сте в автомобила, закрепете хладилната чанта и я осигурете срещу резки движения, така че да не представлява риск за пътниците в автомобила в случай на силно спиране или злополука. Съхранявайте хладилната чанта в багажника.

⚠ ПРЕДУПРЕЖДЕНИЕ! Хладилната чанта не трябва да се охранва с помощта на двата свързващи кабела едновременно. тъй като те могат да повредят хладилната чанта.

⚠ ПРЕДУПРЕЖДЕНИЕ! Не свързвайте множество контакти или преносими хранвания към задната част на устройството.

⚠ ПРЕДУПРЕЖДЕНИЕ! Хладилната чанта не трябва да бъде повредена, с цел избягване на всякакви рискове.

⚠ ПРЕДУПРЕЖДЕНИЕ! Убедете се, че до или върху хладилната чанта не се поставят опасни източници на огън (напр. горящи свещи). Това представлява опасност от пожар!

⚠ ПРЕДУПРЕЖДЕНИЕ! Не излагайте хладилната чанта на въздействието на каквито и да е директни източници на топлина (напр. печки), директна слънчева светлина или изкуствена светлина. Устройството не трябва да се излага на дъжд, пръскаща или капеща вода или абразивни течности. Не използвайте хладилната

чанта близо до вода. Хладилната чанта специално никога не трябва да се потапя (не поставяйте върху или до хладилната чанта съдове, съдържащи течности като бутилки, вази и пр.). Внимавайте хладилната чанта да не бъде подлагана на сериозни удари или вибрации. Не вкарвайте в уреда никакви чужди тела, в противен случай хладилната чанта може да бъде повредена.

⚠ ПРЕДУПРЕЖДЕНИЕ! Вентилационните отвори не трябва да бъдат покрити. Оставете достатъчно разстояние до стените или други предмети, за да позволите на въздуха да циркулира свободно. Иначе има риск от прегряване.

⚠ ПРЕДУПРЕЖДЕНИЕ! Не поставяйте вода или препарат директно в хладилната чанта. Това може да повреди хладилната чанта.

⚠ ПРЕДУПРЕЖДЕНИЕ! Хладилната чанта не е предвидена за вграждане.

⚠ ПРЕДУПРЕЖДЕНИЕ! Хладилната чанта не е подходяща за замразяване на храна.

⚠ ПРЕДУПРЕЖДЕНИЕ! Тази хладилна чанта може да бъде използвана при температури между 16 °C и 38 °C.

Свързващ кабел

⚠ ОПАСНОСТ! Никога не използвайте адаптерни щепсели или удължителни кабели и не модифицирайте кабела. Ако кабел на това устройство се повреди, той трябва да бъде сменен от производителя, от неговия сервиз или от друго лице със сходна квалификация, за да се избегнат евентуални опасности. Съществува риск от токов удар!

⚠ ОПАСНОСТ! Пазете свързващите кабели сухи през цялото време. Съществува риск от токов удар!

⚠ ОПАСНОСТ! Не допирайте захранващия кабел с мокри ръце. В противен случай съществува риск от смъртоносен токов удар!

⚠ ОПАСНОСТ! Уверете се, че устройството е изключено от източника на захранване преди почистване. Съществува риск от токов удар!

⚠ ПРЕДУПРЕЖДЕНИЕ! Винаги дръжте свързващите кабели за конектора [14] за запалка или щепсела за електрическия контакт и не дърпайте самия свързващ кабел.

⚠ ПРЕДУПРЕЖДЕНИЕ! Никога не поставяйте хладилната чанта, мебели или други тежки предмети върху захранващия кабел и се уверете, че той не е огънат.

⚠ ПРЕДУПРЕЖДЕНИЕ! Никога не връзвайте свързващия кабел на възел и не го завързвайте заедно с други кабели. Свързващите кабели трябва да бъдат прокарани така, че никой да не ги настъпва и да не пречат на никого.

ВАЖНА ЗАБЕЛЕЖКА ЗА СЪХРАНЕНИЕТО НА ХРАНИ

- Правилното използване на хладилната чанта, правилното опаковане на храната, поддържането на подходящи температури и хигиената на храните влияят върху качеството на съхранението на храните.
- Обърнете внимание на срока на годност, посочен на опаковката на храните.
- Храната, съхранявана в хладилната чанта, трябва да бъде в запечатани контейнери или подходящи опаковки, за да се гарантира, че не абсорбира влагата или миризмите.
- Бутилките с високо съдържание на алкохол трябва да бъдат правилно запечатани и да се съхраняват изправени.
- Съхранявайте тежките храни на дъното, а леки или лесно развалящи се храни (например плодове) отгоре, за да предотвратите разваляне.

Следвайте инструкциите по-долу, за да предотвратите замърсяване на храната:

- Оставянето на капака [8] отворен за дълго време може значително да повиши температурата в хладилната чанта.
- Почиствайте всички повърхности, които влизат в редовен контакт с храната.
- Съхранявайте сурово месо и риба в подходящи съдове в хладилната кутия, така че да не влизат в контакт или да капят върху други храни.
- Ако оставяте хладилника празен за дълго време, почистете го и оставете капака [8] отворен, за да предотвратите образуването на мухъл.

5. Авторско право

Цялото съдържание на това ръководство за потребителя е защитено от авторско право и се предоставя на читателя единствено за негова информация. Копиране на данни и информация без предварително писмено и изрично съгласие на автора е строго забранено. Това се отнася и за всякаква търговска употреба на съдържанието и информацията. Всички текстове и диаграми са актуални към датата на отпечатването. Подлежи на промяна без предизвестие.

6. Преди да започнете

Извадете хладилната чанта от опаковката.

Проверете хладилната чанта за повреди. Ако хладилната чанта е повредена, не я използвайте.

7. Начало

Преди да използвате хладилната чанта за първи път, се препоръчва да я почистите от хигиенни съображения. Вижте също глава „8.3 Почистване“.



Хладилната чанта не е проектирана да работи непрекъснато. Максималното време за работа е 6 дни. Ако се достигне максималното време на работа, изключете хладилната чанта за поне 2 часа.



Поради използваните материали, вътре в хладилната чанта може да има лека специфична за продукта миризма, преди да се използва за първи път. Тази миризма е напълно безвредна, но поради хигиенни съображения препоръчваме да избършете вътрешната и външната страна на хладилната чанта с влажна кърпа, преди да я използвате за първи път (вижте също глава „8.3 Почистване“). Не съхранявайте неупакована храна в нея.



В режим на поддържане на топлина, хладилната чанта се изключва, когато вътрешната температура достигне около 65 °C.

7.1 Зареждане на хладилната чанта

Преместете дръжката [10] напред, докато се види думата „OPEN“. Сега отворете капака [8]. Поставете храната и напитките в хладилната чанта. Ако искате да запазите храната студена, най-добре е да използвате предварително охладена храна и напитки. Затворете капака [8] след зареждане. Преместете дръжката [10] напред, докато се види думата „CLOSE“.

7.2 Използване на разделителната решетка

Можете да поставите доставената разделителна решетка [13] във водача на хладилната кутия, за да разделите храната.

7.3 Превозване на хладилната чанта

Можете да използвате дръжката [10] за транспортиране на хладилната чанта.

7.4 Отварачка за бутилки

От дясната страна на хладилната кутия има отварачка за бутилки [12]. С тази отварачка за бутилки [12] може да се отворят бутилки с коркова тапа.

7.5 Включване и изключване на хладилната чанта

7.5.1 Работа на 12 V



ПРЕДУПРЕЖДЕНИЕ! Убедете се, че Вашето превозно средство има 12V акумулатор. Никога не използвайте хладилната чанта с 24 V захранване на автомобила.

Поставете превключвател за избор на електрозахранване [7] в позиция . Извадете свързващия кабел с щепсела за запалката [14] от кабелната кутия [1]. Развийте свързващия кабел докрай. Преместете селекторния превключвател

за работен режим [6] в положение „COLD“ [4], за да поддържате храната студена, или „HOT“ [5], за да я поддържате топла. След това свържете щепсела за запалка [14] към подходящ контакт за запалка в автомобила.



Тъй като контактите за запалка в някои превозни средства все още са под напрежение, дори когато запалването е изключено, трябва да извадите щепсела за запалката [14] от контакта за запалката на автомобила, когато напускате автомобила. В противен случай изтощаването на акумулатора на вашия автомобил може да е толкова силно, че двигателят да не може да стартира повече.

7.5.2 Работа на 230 V

Поставете превключвател за избор на електрозахранване [7] в позиция . Извадете свързващия кабел с щепсела за електрически контакт от кабелната кутия [2]. Развийте свързващия кабел докрай. Преместете селекторния превключвател за работен режим [6] в положение „COLD“ [4], за да поддържате храната студена, или „HOT“ [5], за да я поддържате топла. Включете щепсела в леснодостъпен контакт.

7.5.3 Работа на батерия

Плъзнете напълно заредената батерия Parkside X 20 V Team (не е включена в опаковката) в отделението за батерии [9], докато щракне на мястото си. Поставете превключвателя за избор на електрозахранване [7] в позиция .

Можете да закупите батерии и зарядни устройства онлайн на parksidediy.com.

За допълнителна важна информация относно зареждането и правилната употреба, моля, вижте отделната инструкция за експлоатация на батерията и зарядното устройство Parkside X 20 V Team.

7.5.4 Настройка на мощността

Завъртете копчето за регулиране на мощността [3] в предната част на охладителната кутия по посока на часовниковата стрелка, за да включите охладителната кутия в положение ECO. Задайте желаната мощност с помощта на бутон за регулиране на мощността [3]. Завъртете бутон за регулиране на мощността [3] по часовниковата стрелка, за да увеличите мощността, и обратно на часовниковата стрелка, за да намалите мощността.





За максимална охлаждаща мощност, в режим на охлаждане завъртете бутон за регулиране на мощността [3] в положение "MAX". Тя може да охлажда съдържанието до максимум 20 °C по-студено вътре в чантата спрямо температурата на околната среда (при 23 °C околна температура).

За максимална мощност на затопляне, в режим на запазване на топлината завъртете бутон за регулиране на мощността [3] в положение "MAX". В режим на поддържане на топлина максималната вътрешна температура е около 65 °C (при 23 °C околна температура).

За да изключите хладилната чанта, завъртете бутона за регулиране на мощността [3] обратно на часовниковата стрелка в положение „OFF“, докато задейства.

-  Поставете бутона за регулиране на мощността [3] в положение "ECO". Хладилната чанта работи в еко режим (енергоспестяващ режим). В този режим може да охлажда съдържанието до максимум 8 до 11 °C по-хладно в чантата от температурата на околната среда.

7.6 Съвети за пестене на енергия

-  Когато сте в режим на охлаждане, не излагайте хладилната чанта на пряка слънчева светлина.
-  Винаги зареждайте с охладена храна и напитки, когато сте в режим на охлаждане.
-  Не отваряйте хладилната чанта за по -дълго от необходимото и затворете напълно капака [8].
-  Уверете се, че въздухът може да циркулира между храната. Хладилната чанта може да се зарежда с максимум 26 изправени кутии с напитки от 330 ml (Ø 67 mm x H 115 mm).

8. Поддръжка/почистване

8.1 Поддръжка

 **ПРЕДУПРЕЖДЕНИЕ!** Сервизно обслужване или ремонт се налагат, ако хладилната чанта е повредена по някакъв начин, например, ако течност или предмети са навлезли в корпуса, ако хладилната чанта е била изложена на дъжд или влага, ако тя не работи правилно или е била изпусната. Ако забележите дим, необичайни звуци или миризми, изключете незабавно хладилната чанта от контакта. Ако това се случи, хладилната чанта не трябва да бъде използвана повече, докато не бъде проверена от упълномощен сервизен персонал. Сервизното обслужване трябва да се извършва само от квалифициран персонал. Никога не отваряйте корпуса на хладилната чанта.

8.2 Смяна на 12V предпазител

Сменете предпазителя [15], ако е изгорял. За замяна на предпазителя [15] направете следното:

- Извадете щепсела на запалката [14] от контакта за запалката.
- Развийте винта на кутията с предпазител и свалете капачката.
- Сменете предпазителя [15] с нов предпазител [15] от същия тип. Можете да закупите подходящ предпазител [15] от всеки електротехнически магазин.
- Поставете отново капачката и затегнете винта.

8.3 Почистване

⚠ ОПАСНОСТ! Уверете се, че устройството е изключено от източника на захранване и батерията е извадена преди почистване. Съществува риск от токов удар!

⚠ ОПАСНОСТ! Уверете се, че в капака [8] не попадат течности, за да се предотвратят опасности.

Използвайте леко навлажнена кърпа за почистване на капака [8]. Никога не използвайте разтворители или почистващи средства, които могат да повредят пластмасата. Можете внимателно да почистите вентилационните отвори на капака [8] с мека четка.

Почистете вътрешността на хладилната чанта с препарат за миене и след това изплакнете с чиста вода. След това изсушете добре хладилната чанта.

Използвайте леко навлажнена кърпа за почистване на тостера. Никога не използвайте разтворители или почистващи средства, които могат да повредят пластмасата. При упорити петна, добавете малко почистващ препарат върху кърпата.

9. Съхранение

Ако няма да използвате хладилната чанта дълго време, извадете цялото съдържание от нея. Изключете хладилната чанта от захранването и съхранявайте свързващите кабели в кабелните кутии [1], [2]. Съхранявайте хладилната чанта на чисто, сухо място без пряка слънчева светлина. Оставете капака [8] отворен, когато се съхранява, за да сте сигурни, че хладилната чанта е добре проветрена. Можете да държите капака отворен [8], като използвате ключалката [11].

10. Отстраняване на проблеми

Хладилната чанта не работи.

- Проверете дали щепселът на запалката [14] е поставен правилно в контакта за запалката или щепселът за захранване е правилно свързан към електрическата мрежа.
- За работа на 12 V: Включете запалването на автомобила, тъй като много автомобили подават електричество към електрическия контакт само при включено запалване.
- За работа на 12 V: Предпазителят [15] е неизправен. Сменете предпазителя [15], като следвате инструкциите в глава „8.2 Смяна на 12V предпазител“.
- В режим на батерия: Батерията е изтощена, заредете батерията.

Хладилната чанта не работи правилно.

- Преместете хладилната чанта на по-хладно място. Уверете се, че хладилната чанта не е изложена на пряка слънчева светлина.
- Уверете се, че вентилационните отвори не са покрити и има достатъчно място за циркулация на въздуха.
- Проверете положението на бутона за регулиране на мощността [3] в предната част на хладилната чанта и, ако е необходимо, го завъртете по часовниковата стрелка, за да увеличите мощността.

Хладилната чанта не затопля правилно.

- Уверете се, че вентилационните отвори не са покрити и има достатъчно място за циркулация на въздуха.
- Проверете положението на бутона за регулиране на мощността [3] в предната част на хладилната чанта и, ако е необходимо, го завъртете по часовниковата стрелка, за да увеличите мощността.

11. Наредби за околната среда и информация за изхвърлянето на продукта



Устройства, маркирани с този символ, отговарят на Европейска директива 2012/19/EU. Всички електрически и електронни устройства трябва да се изхвърлят отделно от домакинските отпадъци при официалните центрове за изхвърляне. Със събирането на отпадъците според изискванията ще избегнете замърсяването на околната среда и рисковете за личното здраве. За повече информация за правилното изхвърляне се свържете с вашето местно правителство, структурите за изхвърляне или магазина, където сте купили устройството.



Символът на зачеркнатата кошче за боклук на обикновени и акумулаторни батерии показва, че те не могат да се изхвърлят в обикновените битови отпадъци, а трябва да се изхвърлят отделно.

Когато батериите съдържат токсични материали, химическият символ на токсичния материал е показан под символа със значения, както следва:

- Pb: Батерията съдържа олово
- Cd: Батерията съдържа кадмий
- Hg: Батерията съдържа живак

Вие сте задължени по закон да върнете използвани батерии. Старите батерии могат да съдържат токсични материали, които могат да бъдат вредни за здравето или околната среда, ако не се съхраняват или изхвърлят правилно. Батериите също така съдържат важни суровини, като желязо, цинк, манган и никел, които могат да се използват повторно.

След употреба можете да върнете батериите при нас или в местен пункт за събиране (например в търговски обекти или местен пункт за събиране) безплатно. Моля, обърнете внимание, че батериите трябва да бъдат предавани напълно разреждени в приемателни пунктове за стари батерии. Ако предавате не напълно разреждени батерии, вземете мерки за недопускане на къси съединения.



ES/PT

Изхвърляйте всички опаковки по начин, предпазващ околната среда. Картонените опаковки могат да бъдат предадени в центрове за рециклиране на хартия или в обществените пунктове за рециклиране. Всякакви фолиа и пластмаса от опаковката трябва да бъдат предадени в обществените пунктове за рециклиране.

Отнася се само за Франция:



Points de collecte sur www.quefairedemesdechets.fr
Privilégiez la réparation ou le don de votre appareil !

„Сортирането е лесно“

Продуктът, аксесоарите, печатните материали и опаковката подлежат на рециклиране. Те са обект на повишена отговорност на производителя и се сортират и събират отделно.

Отнася се само за Испания и Португалия:

Моля, отделете опаковъчния материал и го изхвърлете в съответните контейнери за събиране в съответствие със символите върху опаковката:



Моля, обърнете внимание на обозначенията върху опаковката, когато я изхвърляте, тя е етикирана със съкращения (а) и цифри (б), чието значение е следното:



1–7: пластмаса / 20–22: хартия и картон / 80–98: композитни материали.

Символ	Материал	Съдържа се в следните опаковъчни елементи за този продукт
	Полиетилен с ниска плътност	Опаковъчен материал, кабелни превръзки
	Хартия	Хартиена вложка

12. Забележки относно съответствието



Продуктът отговаря на изискванията на приложимите европейски и национални директиви. Предоставени са доказателства за съответствие. Производителят има съответните декларации и документация.

Пълната ЕС декларация за съответствие и всяка друга декларация за съответствие (когато е приложимо) са достъпни за изтегляне от тази връзка: https://www.targa.gmbh/downloads/conformity/479389_2410.pdf

Адрес за контакт в съответствие с Регламент за безопасност на продуктите 2023/988: ce@targa.de

13. Използване за хранителни продукти



Този символ обозначава продукти, чийто физичен и химичен състав е тестван и е установено, че не е опасен за здравето, когато се използва в контакт с храни в съответствие с изискванията на Регламент ЕС 1935/2004.

14. Гаранция и сервизна информация

Гаранция

Уважаеми клиенти,

за този уред получавате 3 години гаранция от датата на покупката. В случай на несъответствие на продукта с договора за продажба Вие имате законно право да предявите рекламация пред продавача на продукта при условията и в сроковете, определени в чл.112-115* от Закона за защита на потребителите. Вашите пра-ва, произтичащи от посочените разпоредби, не се ограничават от нашата по-долу представена търговска гаранция и независимо от нея продавачът на продукта отговаря за липсата на съответствие на потребителската стока с договора за продажба съгласно Закона за защита на потребителите.

Гаранционни условия

Гаранционният срок започва да тече от датата на покупката. Пазете добре оригиналната касова бележка. Този документ е необходим като доказателство за покупката. Ако в рамките на три години от датата на закупуване на този продукт се появи дефект на материала или производствен дефект, продуктът ще бъде безплатно ремонтиран или заменен – по наш избор. Гаранцията предполага в рамките на тригодишния гаранционен срок да се представят дефектният уред и касовата бележка (касовият бон) и писмено да се обясни в какво се състои дефектът и кога е възникнал. Ако дефектът е покрит от нашата гаранция, Вие ще получите обратно ремонтирания или нов продукт. С ремонта или смяната на продукта не започва да тече нов гаранционен срок.

Гаранционен срок и законови претенции при дефекти

Гаранционната услуга не удължава гаранционния срок. Това важи също и за сме-нените и ремонтирани части. За евентуално наличните повреди и дефекти още при покупката трябва да се съобщи веднага след разопаковането. Евентуалните ремонти след изтичане на гаранционния срок са срещу заплащане.

Обхват на гаранцията

Уредът е произведен грижливо според строгите изисквания за качество и добро-съвестно изпитан преди доставка. Гаранцията важи за дефекти на материала или производствени дефекти. Гаранцията не обхваща частите на продукта, които подлежат на нормално износване, поради което могат да бъдат разглеждани като бързо износващи се части (например филтри или приставки) или повредите на чупливи части (например прекъсвачи, батерии или такива произведени от стъкло). Гаранцията отпада, ако уредът е повреден поради неправилно използване или в резултат на неосъществяване на техническа поддръжка. За правилната употреба на продукта трябва точно да се спазват всички указания в упътването за обслужване. Предназначение и действия, които не се препоръчват от упътването за експлоатация или за които то предупреждава, трябва задължително да се избягват. Продуктът е

предназначен само за частна, а не за стопанска употреба. При злоупотреба и неправилно третиране, употреба на сила и при интервенции, които не са извършени от клона на нашия оторизиран сервиз, гаранцията отпада.

Предявяване на гаранционна претенция

За да гарантирате бързото обработване на вашата претенция, моля, следвайте инструкциите по-долу.

- Моля, подгответе касовата бележка и номера на артикула (IAN) като доказателство за покупката при всички запитвания.
- За да откриете номера на артикула, моля, вижте табелката с данни на продукта, гравировката върху продукта, заглавната страница на инструкциите (долу вляво) или стикера на гърба или от долната страна на продукта.
- Ако продуктът се повреди или има други неизправности, моля, първо се обадете на сервизния отдел, както е описано по-долу, или използвайте нашия формуляр за контакт, който можете да намерите в раздел "Сервиз" на parkside-diy.com.
- След като съобщите за дефекта на продукта, можете да го изпратите безплатно на предоставения ви адрес на сервиза, като приложите доказателството за покупка (касовата бележка) и посочите какъв е дефектът и кога е възникнал.
- Можете да прегледате и изтеглите това и много други ръководства от parkside-diy.com. Този QR код ще ви отведе директно до parkside-diy.com. Изберете държава и използвайте формата за търсене, за да потърсите инструкциите за работа. Въведете номера на артикула (IAN), за да получите достъп до инструкциите за експлоатация на вашия продукт.



Ремонтен сервиз / извънгаранционно обслужване

Ремонти извън гаранцията можете да възложите на клона на нашия сервиз срещу заплащане. Той с удоволствие ще Ви направи предварителна калкулация. Мо-жем да обработваме само уреди, които са достатъчно опаковани и изпратени с платени транспортни разходи.

Внимание: Изпратете Вашия уред на клона на нашия сервиз почистен и с указание за дефекта.

Уредите, изпратени с неплатени транспортни разходи – с наложен платеж, като експресен или друг специален товар – не се приемат.

Ние ще извършим безплатно изхвърлянето на изпратените от Вас дефектни уреди.

Сервизно обслужване

Наличност на резервни части

Резервни части за ремонт на това устройство ще бъдат налични най -малко 7 години от датата на закупуване.

България

Тел.: 008001184980

Формуляр за контакт на parkside-diy.com

IAN 479389_2410

Вносител

Моля, обърнете внимание, че следващият адрес не е адрес на сервиза. Първо се свържете с горепосочения сервизен център.

TARGA GmbH

Coesterweg 45

59494 Soest

GERМАНИЯ

* Чл. 112. (1) При несъответствие на потребителската стока с договора за продажба потребителят има право да предяви рекламация, като поиска от продавача да приведе стоката в съответствие с договора за продажба. В този случай потребителят може да избира между извършване на ремонт на стоката или замяната ѝ с нова, освен ако това е невъзможно или изборният от него начин за обезщетение е непропорционален в сравнение с другия.

(2) Смята се, че даден начин за обезщетяване на потребителя е непропорционален, ако неговото използване налага разходи на продавача, които в сравнение с другия начин на обезщетяване са неразумни, като се вземат предвид:

1. стойността на потребителската стока, ако нямаше липса на несъответствие;
2. значимостта на несъответствието;
3. възможността да се предложи на потребителя друг начин на обезщетяване, който не е свързан със значителни неудобства за него.

Чл. 113. (1) Когато потребителската стока не съответства на договора за продажба, продавачът е длъжен да я приведе в съответствие с договора за продажба.

(2) Привеждането на потребителската стока в съответствие с договора за продажба трябва да се извърши в рамките на един месец, считано от предявяването на рекламацията от потребителя.

(3) След изтичането на срока по ал. 2 потребителят има право да развали договора и да му бъде възстановена заплатената сума или да иска намаляване на цената на потребителската стока съгласно чл. 114 .

(4) Привеждането на потребителската стока в съответствие с договора за продажба е безплатно за потребителя. Той не дължи разходи за експедиране на потребителската стока или за материали и труд, свързани с ремонта ѝ, и не трябва да понася значителни неудобства.

(5) Потребителят може да иска и обезщетение за претърпените вследствие на несъответствието вреди.

Чл. 114. (1) При несъответствие на потребителската стока с договора за продажба и когато потребителят не е удовлетворен от решаването на рекламацията по чл. 113 , той има право на избор между една от следните възможности: 1. разваляне на договора и възстановяване на заплатената от него сума; 2. намаляване на цената.

(2) Потребителят не може да претендира за възстановяване на заплатената сума или за намаляване на цената на стоката, когато търговецът се съгласи да бъде извършена замяна на потребителската стока с нова или да се поправи стоката в рамките на един месец от предявяване на рекламацията от потребителя.

(3) Търговецът е длъжен да удовлетвори искане за разваляне на договора и да възстанови заплатената от потребителя сума, когато след като е удовлетворил три рекламации на потребителя чрез извършване на ремонт на една и съща стока, в рамките на срока на гаранцията по чл. 115, е налице следваща поява на несъответствие на стоката с договора за продажба. (4) (Предишна ал. 3 - ДВ, бр. 61 от 2014 г., в сила от 25.07.2014 г.) Потребителят не може да претендира за разваляне на договора, ако несъответствието на потребителската стока с договора е незначително.

Чл. 115. (1) Потребителят може да упражни правото си по този раздел в срок до две години, считано от доставянето на потребителската стока.

(2) Срокът по ал. 1 спира да тече през времето, необходимо за поправката или замяната на потребителската стока или за постигане на споразумение между продавача и потребителя за решаване на спора.

(3) Упражняването на правото на потребителя по ал. 1 не е обвързано с никакъв друг срок за предявяване на иск, различен от срока по ал. 1.

Περιεχόμενα

1. Ενδεδειγμένη χρήση	50
2. Περιεχόμενα συσκευασίας	51
3. Τεχνικές προδιαγραφές	52
3.1 Φύλλο τεχνικών προδιαγραφών	53
4. Οδηγίες ασφάλειας	55
5. Πνευματικά δικαιώματα.....	61
6. Πριν τη χρήση.....	61
7. Έναρξη λειτουργίας.....	62
7.1 Γέμισμα του φορητού ψυγείου.....	62
7.2 Χρήση του διαχωριστικού πλέγματος	62
7.3 Μεταφορά του φορητού ψυγείου	62
7.4 Ανοιχτήρι.....	62
7.5 Ενεργοποίηση και απενεργοποίηση του φορητού ψυγείου	62
7.5.1 Λειτουργία 12 V	62
7.5.2 Λειτουργία 230 V	63
7.5.3 Λειτουργία με μπαταρία.....	63
7.5.4. Ρύθμιση της ισχύος.....	63
7.6 Συμβουλές εξοικονόμησης ενέργειας	64
8. Συντήρηση/καθαρισμός.....	64
8.1 Συντήρηση	64
8.2 Αντικατάσταση της ασφάλειας 12V	65
8.3 Καθαρισμός	65
9. Φύλαξη όταν δεν χρησιμοποιείτε τη συσκευή.....	65
10. Αντιμετώπιση προβλημάτων.....	66
11. Περιβαλλοντικοί κανονισμοί και πληροφορίες απόρριψης.....	66
12. Δήλωση συμμόρφωσης.....	68
13. Καταλληλότητα για χρήση με τρόφιμα	68
14. Πληροφορίες σχετικά με την εγγύηση και το σέρβις	68

Συγχαρητήρια!

Με την αγορά του ηλεκτρικού φορητού ψυγείου PARKSIDE PKB 20-Li A2, το οποίο στο εξής θα αναφέρεται απλώς ως φορητό ψυγείο, έχετε επιλέξει ένα προϊόν υψηλής ποιότητας.

Πριν το χρησιμοποιήσετε για πρώτη φορά, εξοικειωθείτε με τον τρόπο λειτουργίας του και διαβάστε προσεκτικά τις οδηγίες για τη χρήση του. Μην παραλείψετε να ακολουθήσετε τις οδηγίες για την ασφάλεια και χρησιμοποιήστε το φορητό ψυγείο όπως περιγράφεται στις οδηγίες και μόνο για τις ενδεδειγμένες εφαρμογές.

Φυλάξτε αυτές τις οδηγίες λειτουργίας σε ασφαλές μέρος. Αν χαρίσετε το φορητό ψυγείο, πρέπει να δώσετε στον επόμενο χρήστη και όλα τα έντυπα που το συνοδεύουν.

1. Ενδεδειγμένη χρήση

Το φορητό ψυγείο σας επιτρέπει να διατηρείτε κρύα ή ζεστά συσκευασμένα τρόφιμα και ποτά. Η τροφοδοσία γίνεται μέσω του αναπτήρα αυτοκινήτου 12V ή μέσω μιας πρίζας. Το φορητό ψυγείο μπορεί επίσης να τροφοδοτηθεί με μπαταρία (δεν περιλαμβάνεται). Μπορείτε να χρησιμοποιήσετε το φορητό ψυγείο στο κάμπινγκ, στο αυτοκίνητο ή για παρόμοιες χρήσεις. Το φορητό ψυγείο δεν έχει σχεδιαστεί για εταιρικές ή εμπορικές εφαρμογές. Προορίζεται μόνο για ιδιωτική χρήση. Οποιαδήποτε χρήση πέρα από αυτή που αναφέρεται παραπάνω δεν αντιστοιχεί στην ενδεδειγμένη χρήση. Το φορητό ψυγείο συμμορφώνεται πλήρως με τις οδηγίες, τους κανονισμούς και τα πρότυπα της Ευρωπαϊκής Ένωσης. Οποιαδήποτε τροποποίηση του φορητού ψυγείου εκτός των προτεινόμενων από τον κατασκευαστή μπορεί να οδηγήσει σε άρση της συμμόρφωσής του με τα πρότυπα αυτά. Ο κατασκευαστής δεν φέρει ευθύνη για τυχόν ζημιά ή δυσλειτουργία ως συνέπεια τέτοιας τροποποίησης.

Πρέπει να συμμορφώνεστε με τους κανονισμούς και τη νομοθεσία της αντίστοιχης χώρας χρήσης.

Αυτό το φορητό ψυγείο ανήκει στη σειρά Parkside X 20 V TEAM και μπορεί να τροφοδοτηθεί με μπαταρίες αυτής της σειράς. Οι μπαταρίες μπορούν να φορτιστούν μόνο με φορτιστές Parkside X 20 V TEAM. Μπορείτε να αγοράσετε μπαταρίες και φορτιστές online στον ιστότοπο parkside-diy.com.







2. Περιεχόμενα συσκευασίας

- Φορητό ψυγείο
- Αυτό το εγχειρίδιο (το οποίο είναι επίσης διαθέσιμο στον ιστότοπο parkside-diy.com)

Αυτό το εγχειρίδιο έχει αναδιπλούμενο εξώφυλλο. Στην εσωτερική σελίδα του εξωφύλλου, απεικονίζονται τα διάφορα μέρη και εξαρτήματα του φορητού ψυγείου με έναν ενδεικτικό αριθμό. Τα μέρη στα οποία αντιστοιχούν οι αριθμοί περιγράφονται παρακάτω:

- 1 Θήκη καλωδίου (καλώδιο αναπτήρα αυτοκινήτου)
- 2 Θήκη καλωδίου (καλώδιο ηλεκτρικής πρίζας)
- 3 Περιστροφικό κουμπί ρύθμισης ισχύος
- 4 Ένδειξη COLD
- 5 Ένδειξη HOT
- 6 Διακόπτης τρόπου λειτουργίας
- 7 Επιλογέας τροφοδοσίας
- 8 Καπάκι
- 9 Θήκη μπαταρίας
- 10 Λαβή
- 11 Κλειδαριά
- 12 Ανοιχτήρι
- 13 Διαχωριστικό πλέγμα
- 14 Βύσμα αναπτήρα αυτοκινήτου
- 15 Ασφάλεια

3. Τεχνικές προδιαγραφές

Κατασκευαστής	Targa GmbH
Κωδικός μοντέλου	PARKSIDE PKB 20-Li A2 / TMCB-002
Κατηγορία	Αποθήκευση τροφίμων
Ετήσια κατανάλωση με βάση τα αποτελέσματα τυπικής λειτουργίας 24 ωρών. Η ετήσια κατανάλωση υπολογίζεται σε συνάρτηση με τη χρήση και την τοποθεσία της συσκευής.	72 kWh
Ωφέλιμη χωρητικότητα	περίπου 24 L
Διαφορά θερμοκρασίας	18°C
Κλιματική κλάση	ST
Εκπομπή ακουστικού θορύβου Λειτουργία Eco	34 dB
Εκπομπή ακουστικού θορύβου Λειτουργία Max	54 dB
Συνολικές διαστάσεις	περίπου 495 x 425 x 318 mm (Υ x Π x Β)
Συνολικός χώρος που απαιτείται κατά τη χρήση	περίπου 815 x 520 x 430 mm (Υ x Π x Β)*
Μικτή ονομαστική χωρητικότητα	περίπου 25 L
Μέγιστο βάρος περιεχομένου	12 kg
Βάρος	περίπου 5 kg
Κατανάλωση ενέργειας	0,197 kWh / 24 ώρες (230V)
Τάση τροφοδοσίας	220 V - 240 V~ 50 Hz, 12 V  , 20 V 
Κατανάλωση ισχύος σε λειτουργία ψύξης (στα 220 V - 240 V~)	54 W
Κατανάλωση ισχύος σε λειτουργία ψύξης (στα 12 V )	43 W
Κατανάλωση ισχύος σε λειτουργία ψύξης (στα 20 V )	46 W
Κατανάλωση ισχύος λειτουργίας θέρμανσης (στα 220 V - 240 V~)	47 W
Κατανάλωση ισχύος σε λειτουργία θέρμανσης (στα 12 V )	39 W
Κατανάλωση ισχύος σε λειτουργία θέρμανσης (στα 20 V )	42 W
Ασφάλεια (για λειτουργία 12 V)	5 A
Κλάση προστασίας	II 
Μόνωση	Αφρός πολυουρεθάνης - Ψυκτικό: Νερό

* Οι διαστάσεις αντιστοιχούν στον χώρο που απαιτείται ώστε να εξασφαλιστεί η ικανοποιητική κυκλοφορία του αέρα και η πρόσβαση στα περιεχόμενα με το καπάκι [8] ανοιχτό.

Οι τεχνικές προδιαγραφές και η σχεδίαση μπορεί να αλλάξουν χωρίς προειδοποίηση.

3.1 Φύλλο τεχνικών προδιαγραφών

Όνομα ή επωνυμία κατασκευαστή: TARGA GmbH			
Διεύθυνση κατασκευαστή: Coesterweg 45, 59494 Soest, GERMANY			
Ονομασία μοντέλου: PARKSIDE PKB 20-Li A2, IAN: 479389_2410			
Τύπος ψυκτικής συσκευής:			
Συσκευή χαμηλού θορύβου:	όχι	Τύπος σχεδιασμού:	ελεύθερο
Συσκευή συντήρησης κρασιών:	όχι	Άλλη ψυκτική συσκευή:	όχι

Γενικές παράμετροι του προϊόντος:

Παράμετρος		Τιμή	Παράμετρος	Τιμή
Συνολικές διαστάσεις (σε χιλιοστά)	Ύψος	495	Συνολική χωρητικότητα (σε dm ³ ή L)	24
	Πλάτος	425		
	Βάθος	318		
ΕΕΙ		95	Τάξη ενεργειακής απόδοσης	E
Εκπομπή ακουστικού θορύβου (Λειτουργία Eco) (σε dB(A) re 1 pW)		34	Τάξη εκπομπών αερομεταφερόμενου ακουστικού θορύβου	B
Ετήσια κατανάλωση ενέργειας (σε kWh/a)		72	Κλιματική κατηγορία:	υποτροπική ζώνη
Ελάχιστη θερμοκρασία περιβάλλοντος (σε °C) κατάλληλη για χρήση της συσκευής		16	Μέγιστη θερμοκρασία περιβάλλοντος (σε °C) κατάλληλη για χρήση της συσκευής	38
Χειμερινή ρύθμιση		όχι		

Παράμετροι θαλάμου:

Τύπος θαλάμου		Παράμετροι και τιμές θαλάμου			
		Χωρητικότητα θαλάμου (σε dm ³ ή L)	Συνιστώμενη ρύθμιση θερμοκρασίας για τη βέλτιστη συντήρηση των τροφίμων (σε °C)	Ικανότητα κατάψυξης (σε kg/24h)	Τύπος αποπάγωσης (αυτόματη αποπάγωση = A, μη αυτόματη αποπάγωση = M)
Θάλαμος τροφίμων	ναι	24,0	ECO	—	—
Θάλαμος συντήρησης κρασιών	όχι	x,x	x	—	[A/M]
Δροσερός θάλαμος	όχι	x,x	x	—	[A/M]
Θάλαμος νωπών τροφίμων	όχι	x,x	x	—	[A/M]
Θάλαμος ψύκτη	όχι	x,x	x	—	[A/M]
Θάλαμος μηδέν αστέρων ή παραγωγής πάγου	όχι	x,x	x	—	[A/M]
Θάλαμος ενός αστέρα	όχι	x,x	x	—	[A/M]
Θάλαμος δύο αστέρων	όχι	x,x	x	—	[A/M]
Θάλαμος τριών αστέρων	όχι	x,x	x	—	[A/M]
Θάλαμος τεσσάρων αστέρων	όχι	x,x	x	—	[A/M]
Τμήμα δύο αστέρων	όχι	x,x	x	—	[A/M]
Θάλαμος μεταβλητής θερμοκρασίας	Τύποι θαλάμων	x,x	x	x,xx (για θαλάμους τεσσάρων αστέρων) ή —	[A/M]

Αυτός ο πίνακας είναι διαθέσιμος για λήψη από τον παρακάτω σύνδεσμο:
www.targa.gmbh/downloads/erp/479389_2410.pdf

4. Οδηγίες ασφάλειας

Πριν χρησιμοποιήσετε για πρώτη φορά το φορητό ψυγείο, διαβάστε τις παρακάτω οδηγίες και λάβετε υπόψη σας όλες τις προειδοποιήσεις, ακόμη και αν είστε εξοικειωμένοι με τη χρήση ηλεκτρονικών συσκευών. Φυλάξτε το εγχειρίδιο σε ασφαλές μέρος για μελλοντική χρήση. Αν πουλήσετε ή δώσετε το φορητό ψυγείο σε άλλον, πρέπει να του παραδώσετε και το παρόν εγχειρίδιο με οδηγίες λειτουργίας. Οι οδηγίες λειτουργίας πρέπει να συνοδεύουν πάντα το προϊόν.



ΚΙΝΔΥΝΟΣ! Αυτό το σύμβολο και η λέξη “Κίνδυνος” προειδοποιούν για ενδεχόμενο κίνδυνο. Αν δεν ληφθεί υπόψη, μπορεί να προκληθεί σοβαρός τραυματισμός ή ακόμη και θάνατος.



ΠΡΟΕΙΔΟΠΟΙΗΣΗ! Αυτό το σύμβολο και η λέξη “Προειδοποίηση” υποδηλώνουν κάποια σημαντική πληροφορία για την ασφαλή λειτουργία του προϊόντος και την ασφάλεια των χρηστών.



Αυτό το σύμβολο υποδηλώνει ότι υπάρχουν περισσότερες πληροφορίες για το συγκεκριμένο θέμα.



Διεύθυνση κατασκευαστή



Το φορητό ψυγείο ανήκει στη σειρά X 20 V TEAM.

**ΠΡΟΕΙΔΟΠΟΙΗΣΗ!****ΚΙΝΔΥΝΟΣ ΗΛΕΚΤΡΟΠΛΗΞΙΑΣ!****ΜΗΝ ΑΝΟΙΓΕΤΕ ΤΟ ΠΕΡΙΒΛΗΜΑ!**

⚠ ΚΙΝΔΥΝΟΣ! Ακολουθήστε όλες τις οδηγίες λειτουργίας και ασφάλειας για την μπαταρία και τον φορτιστή για να αποφύγετε τραυματισμούς ή υλικές ζημιές. Για περαιτέρω σημαντικές πληροφορίες σχετικά με τη φόρτιση και τη σωστή χρήση, ανατρέξτε στις ξεχωριστές οδηγίες λειτουργίας που συνοδεύουν την μπαταρία και τον φορτιστή Parkside X 20 V Team.

⚠ ΚΙΝΔΥΝΟΣ! Αυτή η συσκευή μπορεί να χρησιμοποιηθεί από παιδιά μεγαλύτερα των 8 ετών αλλά και από άτομα με μειωμένες σωματικές, αισθητηριακές ή διανοητικές ικανότητες ή άτομα με ελλειπείς γνώσεις ή εμπειρία, εφόσον επιβλέπονται ή έχουν λάβει οδηγίες σχετικά με την ορθή χρήση της συσκευής και κατανοούν τους σχετικούς κινδύνους. Η συσκευή αυτή δεν είναι παιχνίδι. Δεν επιτρέπεται ο καθαρισμός ούτε η συντήρηση της συσκευής από παιδιά χωρίς επίβλεψη. Παιδιά ηλικίας μεταξύ 3 και 8 ετών μπορούν να γεμίζουν ή να αδειάζουν το φορητό ψυγείο. Κρατήστε τα υλικά συσκευασίας σε μέρη όπου δεν έχουν πρόσβαση μικρά παιδιά. Υπάρχει κίνδυνος ασφυξίας.

⚠ ΚΙΝΔΥΝΟΣ! Αν το φορητό ψυγείο βγάζει καπνό ή αναδίδει ασυνήθιστη οσμή ή εκπέμπει περίεργους θορύβους, αποσυνδέστε το αμέσως από την πηγή

τροφοδοσίας. Σε αυτή την περίπτωση, δεν πρέπει να συνεχίσετε να χρησιμοποιείτε το φορητό ψυγείο εάν πρώτα δεν ελεγχθεί από εξουσιοδοτημένο τεχνικό. Μην εισπνέετε τον καπνό σε περίπτωση ανάφλεξης της συσκευής. Αν άθελά σας εισπνεύσετε καπνό, ζητήστε αμέσως ιατρική συμβουλή. Η εισπνοή καπνού είναι επιβλαβής για την υγεία σας.

⚠ ΚΙΝΔΥΝΟΣ! Μην αποθηκεύετε εκρηκτικά υλικά, όπως περιέκτες αερολυμάτων με εύφλεκτους προωστικούς παράγοντες, μέσα στη συσκευή.

⚠ ΚΙΝΔΥΝΟΣ! Μην μεταφέρετε ποτέ το φορητό ψυγείο στην καμπίνα επιβατών του οχήματος.

⚠ ΚΙΝΔΥΝΟΣ! Για να αποφύγετε τον κίνδυνο οδικού ατυχήματος, τοποθετήστε το καλώδιο σύνδεσης στο αυτοκίνητο με τρόπο ώστε να μην εμποδίζει τον οδηγό.

⚠ ΚΙΝΔΥΝΟΣ! Όταν βρίσκεστε στο αυτοκίνητο, ασφαλίστε το φορητό ψυγείο από απότομες κινήσεις, ώστε να μην υπάρχει κίνδυνος για τους επιβάτες σε περίπτωση φρεναρίσματος ή ατυχήματος. Τοποθετήστε το φορητό ψυγείο στο πορτ-μπαγκάζ.

⚠ ΠΡΟΕΙΔΟΠΟΙΗΣΗ! Το φορητό ψυγείο δεν πρέπει να τροφοδοτείται και με τα δύο καλώδια σύνδεσης ταυτόχρονα, γιατί υπάρχει κίνδυνος να υποστεί ζημιά.

- ⚠ ΠΡΟΕΙΔΟΠΟΙΗΣΗ!** Μην συνδέετε πολύπριζα ή φορητές πηγές τροφοδοσίας στην πίσω πλευρά της συσκευής.
- ⚠ ΠΡΟΕΙΔΟΠΟΙΗΣΗ!** Το φορητό ψυγείο δεν πρέπει να παρουσιάζει ζημιές προκειμένου να αποφευχθούν περαιτέρω κίνδυνοι.
- ⚠ ΠΡΟΕΙΔΟΠΟΙΗΣΗ!** Βεβαιωθείτε ότι δεν υπάρχουν εστίες φωτιάς (όπως αναμμένα κεριά) επάνω ή κοντά στο φορητό ψυγείο. Κίνδυνος πυρκαγιάς!
- ⚠ ΠΡΟΕΙΔΟΠΟΙΗΣΗ!** Μην αφήνετε εκτεθειμένο το φορητό ψυγείο σε πηγές θερμότητας (όπως θερμαντικά σώματα), άμεση ηλιακή ακτινοβολία ή τεχνητό φως. Η συσκευή δεν πρέπει να είναι εκτεθειμένη σε βροχή, σταγονίδια ή πιτσιλιές νερού και σε διαβρωτικά υγρά. Μην χρησιμοποιείτε το φορητό ψυγείο κοντά σε νερό. Το φορητό ψυγείο δεν πρέπει σε καμία περίπτωση να βρέχεται (μην τοποθετείτε δοχεία με υγρά ή ποτά, όπως βάζα ή ποτήρια κτλ. επάνω στο φορητό ψυγείο). Αποφεύγετε τα χτυπήματα ή τους κραδασμούς του φορητού ψυγείου. Μην αφήνετε να εισέλθουν ξένα αντικείμενα στο εσωτερικό της συσκευής, γιατί υπάρχει κίνδυνος να υποστεί ζημιά.
- ⚠ ΠΡΟΕΙΔΟΠΟΙΗΣΗ!** Μην καλύπτετε τις οπές εξαερισμού. Αφήστε αρκετή απόσταση από τους τοίχους ή άλλα αντικείμενα ώστε να κυκλοφορεί ελεύθερα ο αέρας. Διαφορετικά, υπάρχει κίνδυνος υπερθέρμανσης.

- ⚠ **ΠΡΟΕΙΔΟΠΟΙΗΣΗ!** Μην τοποθετείτε υγρά ή πάγο απευθείας μέσα στο φορητό ψυγείο. Υπάρχει κίνδυνος να υποστεί ζημιά το φορητό ψυγείο.
- ⚠ **ΠΡΟΕΙΔΟΠΟΙΗΣΗ!** Το φορητό ψυγείο δεν προορίζεται για εντοιχισμό σε ντουλάπι.
- ⚠ **ΠΡΟΕΙΔΟΠΟΙΗΣΗ!** Το φορητό ψυγείο δεν είναι κατάλληλο για κατάψυξη τροφίμων.
- ⚠ **ΠΡΟΕΙΔΟΠΟΙΗΣΗ!** Το φορητό ψυγείο μπορεί να χρησιμοποιηθεί σε θερμοκρασίες περιβάλλοντος μεταξύ 16°C και 38°C.

Καλώδιο σύνδεσης

- ⚠ **ΚΙΝΔΥΝΟΣ!** Μην χρησιμοποιείτε ποτέ μετατροπείς ή καλώδια επέκτασης και μην τροποποιείτε μόνοι σας το καλώδιο. Αν το καλώδιο της συσκευής παρουσιάζει ζημιές, πρέπει να αντικατασταθεί από τον κατασκευαστή, το τμήμα σέρβις του κατασκευαστή ή εξειδικευμένο προσωπικό προκειμένου να αποφευχθεί κάθε πιθανός κίνδυνος. Υπάρχει κίνδυνος ηλεκτροπληξίας!
- ⚠ **ΚΙΝΔΥΝΟΣ!** Τα καλώδια σύνδεσης πρέπει να είναι πάντα στεγνά. Υπάρχει κίνδυνος ηλεκτροπληξίας!
- ⚠ **ΚΙΝΔΥΝΟΣ!** Μην αγγίζετε τα καλώδια σύνδεσης με βρεγμένα χέρια. Διαφορετικά, υπάρχει κίνδυνος θανατηφόρας ηλεκτροπληξίας!
- ⚠ **ΚΙΝΔΥΝΟΣ!** Βεβαιωθείτε ότι η συσκευή είναι αποσυνδεδεμένη από την πηγή τροφοδοσίας πριν τον καθαρισμό. Υπάρχει κίνδυνος ηλεκτροπληξίας!
- ⚠ **ΠΡΟΕΙΔΟΠΟΙΗΣΗ!** Συνδέετε και αποσυνδέετε

πάντα τα καλώδια σύνδεσης στον αναπτήρα αυτοκινήτου [14] ή στην ηλεκτρική πρίζα κρατώντας τα από το βύσμα και μην τραβάτε ποτέ το ίδιο το καλώδιο.

⚠ ΠΡΟΕΙΔΟΠΟΙΗΣΗ! Μην τοποθετείτε ποτέ το φορητό ψυγείο, έπιπλα ή άλλα βαριά αντικείμενα επάνω στα καλώδια σύνδεσης και φροντίστε ώστε τα καλώδια να μην τσακίζουν σε κανένα σημείο.

⚠ ΠΡΟΕΙΔΟΠΟΙΗΣΗ! Προσέξτε να μην δημιουργούνται κόμποι στα καλώδια σύνδεσης και μην τα δένετε μαζί με άλλα καλώδια. Τα καλώδια σύνδεσης πρέπει να είναι τοποθετημένα έτσι ώστε να μην εμποδίζουν την ελεύθερη διέλευση και να μην υπάρχει κίνδυνος κάποιος να σκοντάψει σε αυτά.

ΣΗΜΑΝΤΙΚΗ ΣΗΜΕΙΩΣΗ ΓΙΑ ΤΗΝ ΑΠΟΘΗΚΕΥΣΗ ΤΡΟΦΙΜΩΝ

- Η ορθή χρήση του φορητού ψυγείου, η σωστή συσκευασία των τροφίμων, η τήρηση των ενδεδειγμένων θερμοκρασιών και η υγιεινή των τροφίμων είναι όλοι παράγοντες που επηρεάζουν την ποιότητα της αποθήκευσης τροφίμων.
- Λάβετε υπόψη σας την ημερομηνία λήξης στη συσκευασία των τροφίμων.
- Τα τρόφιμα πρέπει να αποθηκεύονται στο φορητό ψυγείο μέσα σε σφραγισμένα δοχεία ή κατάλληλες συσκευασίες, προκειμένου να μην απορροφούν υγρασία ή μυρωδιές.

- Τα μπουκάλια με υψηλή περιεκτικότητα σε αλκοόλ πρέπει να είναι καλά σφραγισμένα και να αποθηκεύονται σε όρθια θέση.
- Αποθηκεύετε τα βαριά τρόφιμα στον πάτο και τα ελαφριά ή τα ευαίσθητα τρόφιμα (όπως φρούτα) επάνω από αυτά, ώστε να μην καταστραφούν.

Ακολουθήστε τις παρακάτω οδηγίες για να αποφύγετε την αλλοίωση των τροφίμων:

- Αν αφήνετε το καπάκι [8] ανοιχτό για πολύ ώρα, θα αυξηθεί υπερβολικά η θερμοκρασία στο εσωτερικό του φορητού ψυγείου.
- Καθαρίστε τις επιφάνειες που έρχονται σε τακτική επαφή με τα τρόφιμα.
- Αποθηκεύστε νωπά κρέατα και ψάρια σε κατάλληλα δοχεία στο φορητό ψυγείο ώστε να μην έρχονται σε επαφή ή να στάζουν σε άλλα τρόφιμα.
- Αν πρόκειται να αφήσετε το φορητό ψυγείο άδειο για μεγάλο χρονικό διάστημα, να το καθαρίζετε και να αφήνετε το καπάκι [8] ανοιχτό, ώστε να μην δημιουργηθεί μούχλα.

5. Πνευματικά δικαιώματα

Τα περιεχόμενα αυτού του εγχειριδίου προστατεύονται από τη νομοθεσία περί πνευματικής ιδιοκτησίας και παρέχονται στο χρήστη μόνο για σκοπούς ενημέρωσης. Απαγορεύεται αυστηρά η αντιγραφή δεδομένων και πληροφοριών χωρίς την προηγούμενη γραπτή έγκριση του συντάκτη. Το ίδιο ισχύει επίσης και για τυχόν εμπορική χρήση του περιεχομένου και των πληροφοριών. Τα κείμενα, οι εικόνες και τα διαγράμματα ήταν έγκυρα κατά το χρόνο εκτύπωσης του εγχειριδίου. Ενδέχεται ωστόσο να τροποποιηθούν χωρίς προειδοποίηση.



6. Πριν τη χρήση

Βγάλτε το φορητό ψυγείο από τη συσκευασία.

Ελέγξτε το φορητό ψυγείο για ζημιές. Αν το φορητό ψυγείο παρουσιάζει ζημιά, μην το χρησιμοποιήσετε.

7. Έναρξη λειτουργίας

Πριν χρησιμοποιήσετε το φορητό ψυγείο για πρώτη φορά, συνιστάται να το καθαρίσετε για λόγους υγιεινής. Δείτε επίσης την ενότητα “8.3 Καθαρισμός”.

-  Το φορητό ψυγείο δεν έχει σχεδιαστεί για συνεχή λειτουργία. Ο μέγιστος χρόνος συνεχούς λειτουργίας είναι 6 ημέρες. Αν συμπληρωθεί ο μέγιστος χρόνος λειτουργίας του, σβήστε το φορητό ψυγείο για 2 ώρες τουλάχιστον.
-  Λόγω των υλικών κατασκευής του, μπορεί να παρατηρήσετε μια ελαφριά μυρωδιά στο εσωτερικό του φορητού ψυγείου την πρώτη φορά που θα το χρησιμοποιήσετε. Αυτή η μυρωδιά δεν είναι επιβλαβής αλλά, για λόγους υγιεινής, προτείνουμε να σκουπίσετε το εσωτερικό και το εξωτερικό του φορητού ψυγείου με ένα υγρό πανί πριν το χρησιμοποιήσετε για πρώτη φορά (ανατρέξτε επίσης στην ενότητα “8.3 Καθαρισμός”). Μην αποθηκεύετε στο φορητό ψυγείο ασυσκευάστα τρόφιμα.
-  Στη λειτουργία θέρμανσης, το φορητό ψυγείο σβήνει όταν η θερμοκρασία στο εσωτερικό του φτάσει περίπου τους 65°C.

7.1 Γέμισμα του φορητού ψυγείου

Μετακινήστε τη λαβή [10] προς τα εμπρός μέχρι να είναι ορατή η λέξη “OPEN” (ΑΝΟΙΧΤΟ). Τώρα ανοίξτε το καπάκι [8]. Τοποθετήστε τα τρόφιμα και τα ποτά στο φορητό ψυγείο. Αν θέλετε να διατηρήσετε δροσερά τα τρόφιμα και τα ποτά, είναι καλύτερα να τα τοποθετήσετε ήδη παγωμένα στο φορητό ψυγείο. Κλείστε το καπάκι [8] μετά το γέμισμα. Μετακινήστε τη λαβή [10] προς τα πίσω μέχρι να είναι ορατή η λέξη “CLOSE” (ΚΛΕΙΣΤΟ).

7.2 Χρήση του διαχωριστικού πλέγματος

Μπορείτε να τοποθετήσετε το παρεχόμενο διαχωριστικό πλέγμα [13] στον οδηγό στο εσωτερικό του ψυγείου για να διαχωρίσετε τα τρόφιμά σας.

7.3 Μεταφορά του φορητού ψυγείου

Χρησιμοποιήστε τη λαβή [10] για να μεταφέρετε το φορητό ψυγείο.

7.4 Ανοιχτήρι

Υπάρχει ένα ανοιχτήρι [12] για μπουκάλια στη δεξιά πλευρά του φορητού ψυγείου. Το ανοιχτήρι [12] χρησιμεύει για να ανοίγετε σφραγισμένα μπουκάλια με πώμα αλουμινίου.

7.5 Ενεργοποίηση και απενεργοποίηση του φορητού ψυγείου

7.5.1 Λειτουργία 12 V

 **ΠΡΟΕΙΔΟΠΟΙΗΣΗ!** Βεβαιωθείτε ότι το αυτοκίνητό σας έχει μπαταρία 12 V. Μην χρησιμοποιείτε το φορητό ψυγείο με μπαταρία αυτοκινήτου 24 V.

Βάλτε τον επιλογέα τροφοδοσίας [7] στη θέση . Βγάλτε το καλώδιο σύνδεσης με το βύσμα αναπτήρα αυτοκινήτου [14] από τη θήκη καλωδίου [1]. Ξετυλίξτε τελείως το καλώδιο. Βάλτε το διακόπτη επιλογής τρόπου λειτουργίας [6] στη θέση "COLD" (ΚΡΥΟ) [4] για να διατηρηθούν τα τρόφιμα κρύα ή στη θέση "HOT" (ΖΕΣΤΟ) [5] για να διατηρηθούν ζεστά. Στη συνέχεια, συνδέστε το βύσμα αναπτήρα [14] στην υποδοχή αναπτήρα του αυτοκινήτου σας.

 Επειδή η υποδοχή αναπτήρα σε ορισμένα αυτοκίνητα εξακολουθεί να έχει ρεύμα ακόμα και όταν είναι κλειστή η ανάφλεξη, πρέπει να αποσυνδέετε το βύσμα αναπτήρα [14] από την υποδοχή αναπτήρα του αυτοκινήτου, όταν βγαίνετε από το αυτοκίνητο. Διαφορετικά, μπορεί να εξαντληθεί η μπαταρία του αυτοκινήτου και να μην εκκινεί ο κινητήρας.

7.5.2 Λειτουργία 230 V

Βάλτε τον επιλογέα τροφοδοσίας [7] στη θέση . Βγάλτε το καλώδιο σύνδεσης με το βύσμα ηλεκτρικής πρίζας από τη θήκη καλωδίου [2]. Ξετυλίξτε τελείως το καλώδιο. Βάλτε το διακόπτη επιλογής τρόπου λειτουργίας [6] στη θέση "COLD" (ΚΡΥΟ) [4] για να διατηρηθούν τα τρόφιμα κρύα ή στη θέση "HOT" (ΖΕΣΤΟ) [5] για να διατηρηθούν ζεστά. Συνδέστε το καλώδιο τροφοδοσίας σε μια ηλεκτρική πρίζα με εύκολη πρόσβαση.

7.5.3 Λειτουργία με μπαταρία

Τοποθετήστε την πλήρως φορτισμένη μπαταρία Parkside X 20 V Team (δεν περιλαμβάνεται στη συσκευασία) στη θήκη μπαταρίας [9] μέχρι να εφαρμόσει στη θέση της. Βάλτε τον επιλογέα τροφοδοσίας [7] στη θέση .

Μπορείτε να αγοράσετε μπαταρίες και φορτιστές online στον ιστότοπο parkside-diy.com.

Για περαιτέρω σημαντικές πληροφορίες σχετικά με τη φόρτιση και τη σωστή χρήση, ανατρέξτε στις ξεχωριστές οδηγίες λειτουργίας που συνοδεύουν την μπαταρία και τον φορτιστή Parkside X 20 V Team.

7.5.4 Ρύθμιση της ισχύος

Γυρίστε το περιστροφικό κουμπί ρύθμισης ισχύος [3] στην μπροστινή πλευρά του φορητού ψυγείου προς τα δεξιά μετά τη θέση ECO για να τεθεί σε λειτουργία το φορητό ψυγείο. Επιλέξτε την επιθυμητή ισχύ με το περιστροφικό κουμπί ρύθμισης ισχύος [3]. Γυρίστε το περιστροφικό κουμπί ρύθμισης ισχύος [3] προς τα δεξιά για να αυξήσετε την ισχύ και προς τα αριστερά για να μειώσετε την ισχύ.





Για μέγιστη ισχύ ψύξης, στη λειτουργία ψύξης γυρίστε το περιστροφικό κουμπί ρύθμισης ισχύος [3] στη θέση "MAX". Μπορεί να ψύξει τα περιεχόμενα μέχρι 20°C χαμηλότερα από την εξωτερική θερμοκρασία περιβάλλοντος (για θερμοκρασία περιβάλλοντος 23°C).

Για μέγιστη ισχύ θέρμανσης, στη λειτουργία θέρμανσης γυρίστε το περιστροφικό κουμπί ρύθμισης ισχύος [3] στη θέση "MAX". Στη λειτουργία θέρμανσης, η μέγιστη θερμοκρασία στο εσωτερικό του φορητού ψυγείου είναι περίπου 65°C (για θερμοκρασία περιβάλλοντος 23°C).

Για να απενεργοποιήσετε το φορητό ψυγείο, γυρίστε το περιστροφικό κουμπί ρύθμισης ισχύος [3] προς τα αριστερά στη θέση "OFF" μέχρι να τερματίσει.

 Βάλτε το περιστροφικό κουμπί ρύθμισης ισχύος [3] στη θέση "ECO". Το φορητό ψυγείο τώρα λειτουργεί σε κατάσταση εξοικονόμησης ενέργειας (λειτουργία ECO). Σε αυτήν τη λειτουργία, μπορεί να ψύξει τα περιεχόμενά του μέχρι 8 έως 11°C χαμηλότερα από την εξωτερική θερμοκρασία περιβάλλοντος.

7.6 Συμβουλές εξοικονόμησης ενέργειας

-  Σε λειτουργία ψύξης, μην αφήνετε το φορητό ψυγείο εκτεθειμένο σε άμεση ηλιακή ακτινοβολία.
-  Γεμίζετε πάντα το φορητό ψυγείο με ήδη παγωμένα τρόφιμα και ποτά, στη λειτουργία ψύξης.
-  Μην ανοίγετε το φορητό ψυγείο όταν δεν είναι απαραίτητο και κλείνετε το καπάκι [8] ερμητικά.
-  Βεβαιωθείτε ότι υπάρχει ελεύθερη κυκλοφορία αέρα ανάμεσα στα τρόφιμα. Το φορητό ψυγείο μπορεί να χωρέσει μέχρι και 26 κουτιά αναψυκτικών των 330 ml (Ø 67 mm x Υ 115 mm) σε όρθια θέση.

8. Συντήρηση/καθαρισμός

8.1 Συντήρηση

 **ΠΡΟΕΙΔΟΠΟΙΗΣΗ!** Η επισκευή είναι απαραίτητη όταν το φορητό ψυγείο υποστεί κάποια ζημιά, όπως για παράδειγμα όταν χυθεί υγρό ή κάποιο αντικείμενο μπει στο εσωτερικό του περιβλήματος, όταν εκτεθεί σε βροχή ή σε υγρασία, όταν δεν λειτουργεί κανονικά ή όταν πέσει. Αν το φορητό ψυγείο βγάζει καπνό ή αναδίδει ασυνήθιστη οσμή ή εκπέμπει περίεργους θορύβους, αποσυνδέστε το αμέσως από την πηγή τροφοδοσίας. Σε αυτή την περίπτωση, δεν πρέπει να συνεχίσετε να χρησιμοποιείτε το φορητό ψυγείο εάν πρώτα δεν ελεγχθεί από εξουσιοδοτημένο τεχνικό. Όλες οι εργασίες επισκευής πρέπει να εκτελούνται από ειδικευμένο τεχνικό. Μην ανοίγετε ποτέ το περίβλημα του φορητού ψυγείου.

8.2 Αντικατάσταση της ασφάλειας 12V

Αντικαταστήστε την ασφάλεια [15] εάν είναι ελαττωματική. Για την αντικατάσταση της ασφάλειας [15], ακολουθήστε τα παρακάτω βήματα:

- Αποσυνδέστε το βύσμα αναπτήρα [14] από την υποδοχή αναπτήρα του αυτοκινήτου.
- Ξεβιδώστε τη βίδα της ασφαλειοθήκης και βγάλτε το κάλυμμα.
- Αντικαταστήστε την ασφάλεια [15] με μια καινούργια ασφάλεια [15] του ίδιου τύπου. Μπορείτε να αγοράσετε τη σωστή ασφάλεια [15] από ένα κατάστημα ηλεκτρικών ειδών.
- Βάλτε στη θέση του το κάλυμμα και σφίξτε ξανά τη βίδα.

8.3 Καθαρισμός

⚠ KΙΝΔΥΝΟΣ! Βεβαιωθείτε ότι η συσκευή είναι αποσυνδεδεμένη από την πηγή τροφοδοσίας και έχετε βγάλει την μπαταρία πριν τον καθαρισμό. Υπάρχει κίνδυνος ηλεκτροπληξίας!

⚠ KΙΝΔΥΝΟΣ! Βεβαιωθείτε ότι δεν μπορεί να μπει υγρό από το καπάκι [8], προκειμένου να αποφύγετε κάθε κίνδυνο.

Για να καθαρίσετε το καπάκι [8], χρησιμοποιήστε ένα ελαφρώς νωπό πανί. Μην χρησιμοποιείτε διαλυτικά ή καθαριστικά που μπορεί να προκαλέσουν ζημιά στο πλαστικό. Μπορείτε να καθαρίσετε τις οπές εξαερισμού στο καπάκι [8] προσεκτικά με μια μαλακή βούρτσα.

Καθαρίστε το εσωτερικό του φορητού ψυγείου με υγρό απορρυπαντικό πιάτων και ξεβγάλετε καλά με καθαρό νερό. Κατόπιν, στεγνώστε προσεκτικά το φορητό ψυγείο.

Για τον καθαρισμό του περιβλήματος, χρησιμοποιήστε ένα ελαφρώς νωπό πανί. Μην χρησιμοποιείτε διαλυτικά ή καθαριστικά που μπορεί να προκαλέσουν ζημιά στο πλαστικό. Για επίμονη βρωμιά, προσθέστε λίγο υγρό απορρυπαντικό στο νωπό πανί.

9. Φύλαξη όταν δεν χρησιμοποιείτε τη συσκευή

Αν δεν πρόκειται να χρησιμοποιήσετε το φορητό ψυγείο για μεγάλη χρονική περίοδο, αδειάστε όλα τα περιεχόμενα. Αποσυνδέστε το φορητό ψυγείο από την πηγή τροφοδοσίας και φυλάξτε τα καλώδια σύνδεσης μέσα στις θήκες καλωδίων [1], [2]. Αποθηκεύστε το φορητό ψυγείο σε καθαρό μέρος χωρίς υγρασία, μακριά από την ηλιακή ακτινοβολία. Αφήστε το καπάκι [8] ανοιχτό κατά τη διάρκεια της αποθήκευσης ώστε το φορητό ψυγείο να αερίζεται καλά. Μπορείτε να κρατήσετε το καπάκι [8] ανοιχτό χρησιμοποιώντας την κλειδαριά [11].

10. Αντιμετώπιση προβλημάτων

Το φορητό ψυγείο δεν λειτουργεί.

- Βεβαιωθείτε ότι το βύσμα αναπτήρα [14] είναι σωστά συνδεδεμένο στην υποδοχή αναπτήρα του αυτοκινήτου ή το βύσμα ηλεκτρικής πρίζας είναι σωστά συνδεδεμένο στην πρίζα.
- Για λειτουργία 12 V: Ανοίξτε την ανάφλεξη γυρίζοντας τη μίζα γιατί σε μερικά αυτοκίνητα παρέχεται ηλεκτρική τροφοδοσία στην υποδοχή του αναπτήρα μόνο όταν η ανάφλεξη είναι ανοιχτή.
- Για λειτουργία 12 V: Η ασφάλεια [15] είναι ελαττωματική. Αντικαταστήστε την ασφάλεια [15] ακολουθώντας τις οδηγίες στην ενότητα “8.2 Αντικατάσταση της ασφάλειας 12V”.
- Για λειτουργία με μπαταρία: Η μπαταρία είναι άδεια, φορτίστε την μπαταρία.



Το φορητό ψυγείο δεν ψύχει σωστά.

- Μετακινήστε το φορητό ψυγείο σε μια ψυχρότερη τοποθεσία. Βεβαιωθείτε ότι το φορητό ψυγείο δεν είναι άμεσα εκτεθειμένο στην ηλιακή ακτινοβολία.
- Βεβαιωθείτε ότι οι οπές εξαερισμού είναι ελεύθερες και ότι υπάρχει αρκετός χώρος για να κυκλοφορεί ο αέρας ανάμεσα στα τρόφιμα.
- Ελέγξτε τη θέση του περιστροφικού κουμπιού ρύθμισης ισχύος [3] στην μπροσινή πλευρά του φορητού ψυγείου και, αν χρειάζεται, γυρίστε το προς τα δεξιά για να αυξήσετε την ισχύ.



Το φορητό ψυγείο δεν θερμαίνει σωστά.



- Βεβαιωθείτε ότι οι οπές εξαερισμού είναι ελεύθερες και ότι υπάρχει αρκετός χώρος για να κυκλοφορεί ο αέρας ανάμεσα στα τρόφιμα.
- Ελέγξτε τη θέση του περιστροφικού κουμπιού ρύθμισης ισχύος [3] στην μπροσινή πλευρά του φορητού ψυγείου και, αν χρειάζεται, γυρίστε το προς τα δεξιά για να αυξήσετε την ισχύ.

11. Περιβαλλοντικοί κανονισμοί και πληροφορίες απόρριψης

	<p>Οι συσκευές που φέρουν αυτό το σύμβολο υπόκεινται στους κανονισμούς της Ευρωπαϊκής Οδηγίας 2012/19/ EU. Όλες οι ηλεκτρικές και ηλεκτρονικές συσκευές πρέπει να παραδίδονται στα κατάλληλα σημεία συλλογής και όχι στους δημόσιους χώρους διακομιδής οικιακών απορριμμάτων. Με την κατάλληλη απόρριψή τους, προστατεύετε το περιβάλλον και την προσωπική σας υγεία από ενδεχόμενους κινδύνους. Για περισσότερες πληροφορίες σχετικά με τους ενδεδειγμένους τρόπους απόρριψης, απευθυνθείτε στην τοπική αυτοδιοίκηση, στους αρμόδιους φορείς ή στο κατάστημα από όπου αγοράσατε το προϊόν.</p>
	<p>Το εικονίδιο του διαγραμμένου με X κάδου απορριμμάτων στις συμβατικές και επαναφορτιζόμενες μπαταρίες υποδεικνύει ότι δεν πρέπει να απορρίπτονται μαζί με τα οικιακά απόβλητα αλλά σε κατάλληλο σημείο συλλογής.</p> <p>Όταν οι μπαταρίες περιέχουν τοξικά υλικά, το χημικό σύμβολο του τοξικού υλικού θα αναγράφεται κάτω από το εικονίδιο, όπως παρακάτω:</p>

	<ul style="list-style-type: none"> - Pb: Η μπαταρία περιέχει μόλυβδο - Cd: Η μπαταρία περιέχει κάδμιο - Hg: Η μπαταρία περιέχει ψευδάργυρο <p>Είστε υποχρεωμένοι από το νόμο να απορρίψετε κατάλληλα τις χρησιμοποιημένες μπαταρίες. Οι παλιές μπαταρίες μπορεί να περιέχουν τοξικά υλικά τα οποία είναι επικίνδυνα για την υγεία και το περιβάλλον εάν δεν απορριφθούν κατάλληλα. Οι μπαταρίες μπορεί επίσης να περιέχουν πολύτιμες πρώτες ύλες, όπως σίδηρο, ψευδάργυρο, μαγγάνιο και νικέλιο, οι οποίες μπορούν να επαναχρησιμοποιηθούν.</p> <p>Μετά τη χρήση, μπορείτε να επιστρέψετε τις παλιές μπαταρίες σε εμάς ή να τις απορρίψετε σε ένα τοπικό σημείο συλλογής (π.χ. στα καταστήματα λιανικής ή σε ένα σημείο ειδικά για τη συλλογή μπαταριών) εντελώς δωρεάν. Η απόρριψη των μπαταριών πρέπει να γίνεται στα κατάλληλα σημεία συλλογής αφού πρώτα αποφορτιστούν πλήρως. Αν απορρίψετε μπαταρίες που δεν έχουν αποφορτιστεί πλήρως, λάβετε τα απαραίτητα μέτρα ώστε να αποφύγετε τυχόν βραχυκύκλωμα.</p>
  ES/PT	<p>Η απόρριψη όλων των υλικών συσκευασίας πρέπει επίσης να γίνεται με περιβαλλοντικά φιλικό τρόπο. Η χαρτονένια συσκευασία μπορεί να μεταφερθεί σε δοχεία για την ανακύκλωση χαρτιού ή σε δημόσια σημεία συλλογής για ανακύκλωση. Τυχόν ταινίες ή πλαστικά που περιέχονται στη συσκευασία θα πρέπει να μεταφέρονται σε δημόσια σημεία συλλογής για την απόρριψή τους.</p>
<p>Μόνο για τη Γαλλία:</p>	
<div style="display: flex; justify-content: space-around; align-items: center;"> <div style="text-align: center;">  <p>FR ÉLÉMENTS D'EMBALLAGE</p>  </div> <div style="text-align: center;">  <p>FR</p>  </div> </div> <div style="text-align: center; margin-top: 10px;"> <p>FR</p> <p>Cet appareil et ses accessoires se recyclent</p> <div style="display: flex; justify-content: center; gap: 20px;"> <div style="text-align: center;"> <p>À DÉPOSER EN MAGASIN</p>  </div> <div style="text-align: center;"> <p>OU</p> </div> <div style="text-align: center;"> <p>À DÉPOSER EN DÉCHÈTERIE</p>  </div> </div> <p style="font-size: small;">Points de collecte sur www.quefairedemesdechets.fr Privilégiez la réparation ou le don de votre appareil !</p> </div> <p>“Ευκολότερη διαλογή”</p> <p>Το προϊόν, τα εξαρτήματα, το έντυπο υλικό και η συσκευασία είναι ανακυκλώσιμα. Υπόκεινται σε αυστηρότερους όρους ανακύκλωσης με ευθύνη του κατασκευαστή και πρέπει να συλλέγονται ξεχωριστά.</p>	
<p>Μόνο για την Ισπανία και την Πορτογαλία:</p>	
<p>Διαχωρίστε τα υλικά συσκευασίας και απορρίψτε τα στους αντίστοιχους κάδους συλλογής σύμφωνα με τα σύμβολα που αναγράφονται στη συσκευασία:</p> <div style="display: flex; justify-content: space-around; align-items: center;"> <div style="text-align: center;"> <p>ES/PT</p>  <p>AMARILLO AMARELO</p> </div> <div style="text-align: center;"> <p>ES/PT</p>  <p>AZUL</p> </div> <div style="text-align: center;"> <p>ES/PT</p>  <p>VERDE</p> </div> </div>	

	Λάβετε υπόψη σας τις σημάνσεις στα υλικά συσκευασίας κατά την απόρριψή τους. Η σήμανση με τις συντομογραφίες (a) και τους αριθμούς (b) σημαίνει τα εξής:
	1-7: πλαστικό / 20-22: χαρτί και χαρτόνι / 80-98: σύνθετα υλικά.

Σύμβολο	Υλικό	Περιλαμβάνεται στα παρακάτω στοιχεία συσκευασίας του προϊόντος
	Πολυαιθυλένιο χαμηλής πυκνότητας	Υλικό συσκευασίας, δεματικά καλωδίων
	Χαρτί	Χαρτί στο εσωτερικό

12. Δήλωση συμμόρφωσης



Το προϊόν συμμορφώνεται με τις απαιτήσεις των ευρωπαϊκών και εθνικών οδηγιών σε ισχύ. Έχουν υποβληθεί αποδεικτικά στοιχεία για τη συμμόρφωση. Ο κατασκευαστής έχει τις σχετικές δηλώσεις συμμόρφωσης και την τεκμηρίωση.

Η πλήρης Δήλωση Συμμόρφωσης ΕΕ και κάθε άλλη δήλωση συμμόρφωσης (κατά περίπτωση) είναι διαθέσιμες για λήψη από αυτόν τον σύνδεσμο:

https://www.targa.gmbh/downloads/conformity/479389_2410.pdf

Διεύθυνση επικοινωνίας σύμφωνα με τον Κανονισμό 2023/988 για την Ασφάλεια των Προϊόντων: ce@targa.de

13. Καταλληλότητα για χρήση με τρόφιμα



Αυτό το σύμβολο υποδεικνύει προϊόντα των οποίων η φυσική και χημική σύσταση έχει ελεγχθεί και πιστοποιηθεί ότι είναι ακίνδυνα για την υγεία όταν έρχονται σε επαφή με τρόφιμα σύμφωνα με τις απαιτήσεις του Κανονισμού EU 1935/2004.

14. Πληροφορίες σχετικά με την εγγύηση και το σέρβις

Εγγύηση της TARGA GmbH

Αξιότιμη πελάτισσα, αξιότιμε πελάτη,

Για τη συσκευή αυτή λαμβάνετε εγγύηση 3 ετών από την ημερομηνία αγοράς. Σε περίπτωση ελαττωμάτων του προϊόντος αυτού έχετε νομικά δικαιώματα έναντι του πωλητή του προϊόντος. Αυτά τα νομικά δικαιώματα δεν περιορίζονται από την εγγύησή μας η οποία περιγράφεται παρακάτω.

Όροι της εγγύησης

Η διάρκεια ισχύος της εγγύησης αρχίζει από την ημερομηνία αγοράς. Παρακαλούμε να φυλάξετε καλά το πρωτότυπο της ταμειακής απόδειξης. Το έγγραφο αυτό

χρειάζεται ως απόδειξη της αγοράς. Αν σε διάστημα τριών ετών από την ημερομηνία αγοράς του προϊόντος αυτού προκύψει ελάττωμα υλικού ή κατασκευής, τότε χωρίς χρέωσή σας το προϊόν – κατ' επιλογή μας – θα επισκευαστεί ή θα αντικατασταθεί.

Διάρκεια της εγγύησης και νομικά προβλεπόμενες απαιτήσεις σε περίπτωση ελαττώματος

Με την αντικατάσταση της συσκευής, σύμφωνα με το ΝΟΜΟΣ 2251/1994, ξεκινάει εκ νέου ο χρόνος εγγύησης. Ενδεχόμενες ζημιές και ελαττώματα που υπάρχουν ήδη κατά την αγορά πρέπει να δηλώνονται αμέσως μετά την αποσυσκευασία. Οι επισκευές που προκύπτουν μετά την παρέλευση του χρόνου της εγγύησης θα χρεώνονται.

Έκταση της εγγύησης

Η συσκευή παράχθηκε προσεκτικά σύμφωνα με αυστηρές προδιαγραφές ποιότητας και ελέγχθηκε σχολαστικά πριν την παράδοση. Η παρεχόμενη εγγύηση ισχύει για ελαττώματα υλικών ή κατασκευής. Η εγγύηση αυτή δεν καλύπτει εξαρτήματα του προϊόντος τα οποία είναι εκτεθειμένα σε κανονική φθορά και ως εκ τούτου μπορούν να θεωρηθούν φθειρόμενα εξαρτήματα, ή ζημιές σε ευπαθή εξαρτήματα, π.χ. διακόπτες, επαναφορτιζόμενες μπαταρίες ή μέρη κατασκευασμένα από γυαλί. Η εγγύηση αυτή καταπίπτει αν το προϊόν χρησιμοποιήθηκε ενώ είχε υποστεί ζημιά, αν δεν χρησιμοποιήθηκε σωστά ή δεν συντηρήθηκε σωστά. Για σωστή χρήση του προϊόντος πρέπει να τηρούνται επακριβώς όλες οι υποδείξεις που αναφέρονται στις οδηγίες χρήσης. Πρέπει οπωσδήποτε να αποφεύγονται σκοποί χρήσης και χειρισμοί για την αποφυγή των οποίων υπάρχουν υποδείξεις ή προειδοποιήσεις στις οδηγίες χρήσης. Το προϊόν προορίζεται αποκλειστικά για ιδιωτική και όχι για επαγγελματική χρήση. Η εγγύηση ακυρώνεται σε περίπτωση καταχρηστικής και ακατάλληλης χρήσης, εφαρμογής βίας, καθώς και επεμβάσεων οι οποίες δεν έγιναν από τις εξουσιοδοτημένες μας αντιπροσωπείες σέρβις. Με την επισκευή ή αντικατάσταση του προϊόντος δεν ξεκινά νέα διάρκεια εγγύησης.

Διεκπεραίωση αιτημάτων στο πλαίσιο της εγγύησης

Για τη γρήγορη διεκπεραίωση του αιτήματός σας, ακολουθήστε τις παρακάτω οδηγίες:

- Έχετε πρόχειρη την απόδειξη αγοράς και τον αριθμό του προϊόντος (IAN) ως αποδεικτικό της αγοράς για κάθε αίτημα που υποβάλετε.
- Για να βρείτε τον αριθμό του προϊόντος, ανατρέξτε στην πινακίδα τύπου του προϊόντος, στον χαραγμένο αριθμό επάνω στο προϊόν, στη σελίδα τίτλου των οδηγιών (κάτω αριστερά) ή στο αυτοκόλλητο στο πίσω ή στο κάτω μέρος του προϊόντος.
- Εάν το προϊόν παρουσιάσει δυσλειτουργία ή άλλες βλάβες, τηλεφωνήστε πρώτα στο τμήμα σέρβις όπως περιγράφεται παρακάτω ή χρησιμοποιήστε τη φόρμα επικοινωνίας, την οποία μπορείτε να βρείτε στην ενότητα "Service" (Εξυπηρέτηση) στον ιστότοπο parksidediy.com.
- Αφού αναφέρετε το προϊόν ως ελαττωματικό, μπορείτε να το στείλετε δωρεάν στη διεύθυνση σέρβις που σας έχει δοθεί, επισυνάπτοντας το αποδεικτικό αγοράς (απόδειξη) και αναφέροντας το ελάττωμα και τον χρόνο εμφάνισής του.

- Μπορείτε να δείτε και να κατεβάσετε αυτό και πολλά άλλα εγχειρίδια από τον ιστότοπο parkside-diy.com. Αυτός ο κωδικός QR σας μεταφέρει απευθείας στον ιστότοπο parkside-diy.com. Επιλέξτε τη χώρα σας και χρησιμοποιήστε τη φόρμα αναζήτησης για να βρείτε τις αντίστοιχες οδηγίες λειτουργίας. Πληκτρολογήστε τον αριθμό προϊόντος (IAN) για να αποκτήσετε πρόσβαση στις οδηγίες λειτουργίας του προϊόντος σας.



Διαθεσιμότητα ανταλλακτικών

Ανταλλακτικά για την επισκευή του φορητού ψυγείου θα είναι διαθέσιμα για τουλάχιστον 7 χρόνια από την ημερομηνία αγοράς.



Σέρβις / Αίτημα για ανταλλακτικά / Αίτημα για επισκευή

GR Τηλ.: 00800491824928

CY Τηλ.: 80094242

Φόρμα επικοινωνίας στον ιστότοπο parkside-diy.com

IAN: 479389_2410



Κατασκευαστής

Παρακαλούμε έχετε υπόψη σας ότι η διεύθυνση που ακολουθεί δεν είναι διεύθυνση σέρβις. Απευθυνθείτε πρώτα στις προαναφερόμενες θέσεις σέρβις.

TARGA GmbH

Coesterweg 45

59494 Soest

GERMANIA

Inhaltsverzeichnis

1. Bestimmungsgemäße Verwendung	72
2. Lieferumfang	73
3. Technische Daten	74
3.1 Produktdatenblatt	75
4. Sicherheitshinweise	77
5. Urheberrecht	84
6. Vor der Inbetriebnahme	84
7. Inbetriebnahme	84
7.1 Kühlbox befüllen	84
7.2 Trenngitter verwenden.....	85
7.3 Kühlbox transportieren	85
7.4 Flaschenöffner	85
7.5 Kühlbox ein- und ausschalten	85
7.5.1 12 V-Betrieb	85
7.5.2 230 V-Betrieb	85
7.5.3 Akku-Betrieb	86
7.5.4 Leistung einstellen.....	86
7.6 Tipps zum Energie sparen	86
8. Wartung/Reinigung	87
8.1 Wartung	87
8.2 12 V-Sicherung austauschen.....	87
8.3 Reinigung.....	88
9. Lagerung bei Nichtbenutzung	88
10. Problemlösung	88
11. Umwelthinweise und Entsorgungsangaben	89
12. Konformitätsvermerke	91
13. Lebensmittelechtheit	91
14. Hinweise zu Garantie und Serviceabwicklung	92

Herzlichen Glückwunsch!

Mit dem Kauf der Elektro-Kühlbox PARKSIDE PKB 20-Li A2, nachfolgend als Kühlbox bezeichnet, haben Sie sich für ein hochwertiges Produkt entschieden.

Machen Sie sich vor der ersten Inbetriebnahme mit der Kühlbox vertraut und lesen Sie diese Bedienungsanleitung aufmerksam durch. Beachten Sie vor allem die Sicherheitshinweise und benutzen Sie die Kühlbox nur, wie in dieser Bedienungsanleitung beschrieben und für die angegebenen Einsatzbereiche.

Bewahren Sie diese Bedienungsanleitung gut auf. Händigen Sie alle Unterlagen bei Weitergabe der Kühlbox an Dritte ebenfalls mit aus.

1. Bestimmungsgemäße Verwendung

Die Kühlbox ermöglicht Ihnen verpackte Lebensmittel und Getränke zu kühlen oder warm zu halten. Die Stromversorgung erfolgt über eine 12 V-Zigarettenanzünderbuchse oder über eine Netzsteckdose. Außerdem können Sie die Kühlbox mit einem Akku (nicht im Lieferumfang enthalten) betreiben. Verwenden Sie die Kühlbox im Campingbereich, im PKW oder in ähnlichen Anwendungsbereichen. Diese Kühlbox ist nicht für den Betrieb in einem Unternehmen bzw. den gewerblichen Einsatz vorgesehen. Verwenden Sie die Kühlbox ausschließlich für den privaten Gebrauch, jede andere Verwendung ist nicht bestimmungsgemäß. Diese Kühlbox erfüllt alle, im Zusammenhang mit der CE-Konformität, relevanten Normen und Standards. Bei einer nicht mit dem Hersteller abgestimmten Änderung der Kühlbox ist die Einhaltung dieser Normen nicht mehr gewährleistet. Aus hieraus resultierenden Schäden oder Störungen ist jegliche Haftung seitens des Herstellers ausgeschlossen.

Bitte beachten Sie die Landesvorschriften bzw. Gesetze des jeweiligen Einsatzlandes.

Diese Kühlbox ist Teil der Parkside X 20 V TEAM Serie und kann mit Akkus aus dieser Serie betrieben werden. Die Akkus dürfen nur mit Ladegeräten der Serie Parkside X 20 V TEAM geladen werden. Akkus und Ladegeräte können Sie online unter parkside-diy.com erwerben.



2. Lieferumfang

- Kühlbox
- Diese Anleitung
(Diese Anleitung ist auch alternativ verfügbar unter parkside-diy.com)

Diese Anleitung ist mit einem ausklappbaren Umschlag versehen. In der Innenseite des Umschlags ist die Kühlbox mit einer Bezifferung abgebildet. Die Ziffern haben folgende Bedeutung:

- 1 Kabelbox (Zigarettenanzünder-Anschlusskabel)
- 2 Kabelbox (Netzkabel)
- 3 Leistungsregler
- 4 COLD-Betriebsanzeige
- 5 HOT-Betriebsanzeige
- 6 Betriebsartenschalter
- 7 Stromversorgungsschalter
- 8 Deckel
- 9 Akkufach
- 10 Tragegriff
- 11 Arretierung
- 12 Flaschenöffner
- 13 Trenngitter
- 14 Zigarettenanzünderstecker
- 15 Sicherung

3. Technische Daten

Name des Lieferanten	Targa GmbH
Modellkennung	PARKSIDE PKB 20-Li A2 / TMCB-002
Kategorie	Speisekammerfach
Jährlicher Energieverbrauch auf der Grundlage von Ergebnissen der Normprüfung über 24 Stunden. Der tatsächliche Verbrauch hängt von der Nutzung und vom Standort des Geräts ab	72 kWh
Nutzzinhalt	ca. 24 L
Auslegungstemperatur	18 °C
Klimaklasse	ST
Luftschallemission Eco-Modus	34 dB
Luftschallemission Max-Modus	54 dB
Gesamtabmessungen	ca. 495 x 425 x 318 mm (H x B x T)
Gesamtraumbedarf im Betrieb	ca. 815 x 520 x 430 mm (H x B x T)*
Brutto-Nenninhalt	ca. 25 L
max. Zuladung	12 kg
Gewicht	ca. 5 kg
Energieverbrauch	0,197 kWh / 24 h (230 V)
Anschlussspannung	220 V - 240 V~ 50 Hz, 12 V  , 20 V 
Leistung Kühlen (bei 220 V - 240 V~)	54 W
Leistung Kühlen (bei 12 V )	43 W
Leistung Kühlen (bei 20 V )	46 W
Leistung Erwärmen (bei 220 V - 240 V~)	47 W
Leistung Erwärmen (bei 12 V )	39 W
Leistung Erwärmen (bei 20 V )	42 W
Sicherung (für 12 V-Betrieb)	5 A
Schutzklasse	II 
Isolierung	PU-Schaum-Treibmittel: Wasser

*Angabe entspricht dem Raumbedarf, der benötigt wird, um eine ausreichende Luftzirkulation zu gewährleisten und bei geöffnetem Deckel [8] Zugriff auf das Kühlgut zu ermöglichen.

Änderungen der technischen Daten sowie des Designs können ohne Ankündigung erfolgen.

3.1 Produktdatenblatt

Name oder Handelsmarke des Lieferanten: TARGA GmbH			
Anschrift des Lieferanten: Coesterweg 45, 59494 Soest, GERMANY			
Modellkennung: PARKSIDE PKB 20-Li A2, IAN: 479389_2410			
Art des Kühlgerätes:			
Geräuscharmes Gerät:	nein	Bauart:	freistehend
Weinlagerschrank:	nein	Anderes Kühlgerät:	nein

Allgemeine Produktparameter:

Parameter		Wert	Parameter	Wert
Gesamtabmessungen (in Millimeter)	Höhe	495	Gesamtrauminhalt (in dm ³ oder l)	24
	Breite	425		
	Tiefe	318		
EEI		95	Energieeffizienzklasse	E
Luftschallemissionen (Eco-Modus) (in dB(A) re 1 pW)		34	Luftschallemissionsklasse	B
Jährlicher Energieverbrauch (in kWh/a)		72	Klimaklasse:	subtropische Zone
Mindestumgebungstemperatur (in °C), für die das Kühlgerät geeignet ist		16	Höchstumgebungstemperatur (in °C), für die das Kühlgerät geeignet ist	38
Winterschaltung		nein		

Fachparameter:

Fachtyp		Fachparameter und -werte			
		Raum- inhalt des Fachs (in dm ³ oder l)	Empfohlene Temperatur- einstellung für eine optimierte Lebensmittel- lagerung (in °C)	Gefrier- vermögen (in kg/ 24h)	Entfrostsungs- art (automatische Entfrostsung = A, manuelle Entfrostsung = M)
Speisekammer- fach	ja	24,0	ECO	—	—
Weinlagerfach	nein	x,x	x	—	[A/M]
Kellerfach	nein	x,x	x	—	[A/M]
Lagerfach für frische Lebensmittel	nein	x,x	x	—	[A/M]
Kaltlagerfach	nein	x,x	x	—	[A/M]
Null-Sterne- oder Eisbereiterfach	nein	x,x	x	—	[A/M]
Ein-Stern- Fach	nein	x,x	x	—	[A/M]
Zwei-Sterne- Fach	nein	x,x	x	—	[A/M]
Drei-Sterne- Fach	nein	x,x	x	—	[A/M]
Vier-Sterne- Fach	nein	x,x	x	—	[A/M]
Zwei-Sterne- Abteil	nein	x,x	x	—	[A/M]
Fach mit variabler Temperatur	Fach- typen	x,x	x	x,xx (für Vier- Sterne- Fächer) oder —	[A/M]

Diese Tabelle kann unter folgendem Link heruntergeladen werden:
www.targa.gmbh/downloads/erp/479389_2410.pdf

4. Sicherheitshinweise

Vor der ersten Verwendung der Kühlbox lesen Sie die folgenden Anweisungen genau durch und beachten Sie alle Warnhinweise, selbst wenn Ihnen der Umgang mit elektronischen Geräten vertraut ist. Bewahren Sie diese Anleitung sorgfältig als zukünftige Referenz auf. Wenn Sie die Kühlbox verkaufen oder weitergeben, händigen Sie unbedingt auch diese Anleitung aus. Sie ist Bestandteil des Produktes.



GEFAHR! Dieses Symbol in Verbindung mit dem Hinweis „Gefahr“ kennzeichnet eine drohende gefährliche Situation, die, wenn sie nicht verhindert wird, zu schweren Verletzungen oder sogar zum Tod führen kann.



WARNUNG! Dieses Symbol in Verbindung mit dem Hinweis „Warnung“ kennzeichnet wichtige Hinweise für den sicheren Betrieb des Gerätes und zum Schutz des Anwenders.



Dieses Symbol kennzeichnet weitere informative Hinweise zum Thema.



Herstelleradresse



Diese Kühlbox ist Teil des X 20 V TEAM.



GEFAHR EINES ELEKTRISCHEN SCHLAGES!

GERÄT NICHT ÖFFNEN!

⚠ GEFAHR! Beachten Sie die vollständige Bedienungsanleitung und die Sicherheitshinweise Ihres Akkus und Ladegeräts, um Personen- und Sachschäden zu vermeiden. Weitere wichtige Hinweise zum Aufladen und richtigen Gebrauch entnehmen Sie bitte der separaten Bedienungsanleitung Ihres Akkus und Ladegeräts der Serie Parkside X 20 V Team.

⚠ GEFAHR! Dieses Gerät kann von Kindern ab 8 Jahren und darüber sowie von Personen mit verringerten physischen, sensorischen oder mentalen Fähigkeiten oder Mangel an Erfahrung und Wissen benutzt werden, wenn sie beaufsichtigt oder bezüglich des sicheren Gebrauchs des Gerätes unterwiesen wurden und die daraus resultierenden Gefahren verstehen. Kinder dürfen nicht mit dem Gerät spielen. Reinigung und Benutzerwartung dürfen nicht von Kindern ohne Beaufsichtigung durchgeführt werden. Kinder von 3 bis 8 Jahre dürfen das Kühl-/Gefriergerät be- und entladen. Halten Sie auch die Verpackungsfolien von Kindern fern. Es besteht Erstickengefahr.

-
- ⚠ GEFAHR!** Falls Sie Rauchentwicklung, ungewöhnliche Geräusche oder Gerüche feststellen, trennen Sie die Kühlbox sofort von der Stromversorgung. In diesen Fällen darf die Kühlbox nicht weiterverwendet werden, bevor eine Überprüfung durch einen Fachmann durchgeführt wurde. Atmen Sie keinesfalls Rauch aus einem möglichen Gerätebrand ein. Sollten Sie dennoch Rauch eingeatmet haben, suchen Sie einen Arzt auf. Das Einatmen von Rauch kann gesundheitsschädlich sein.
- ⚠ GEFAHR!** In diesem Gerät keine explosionsfähigen Stoffe, wie zum Beispiel Aerosolbehälter mit brennbarem Treibgas, lagern.
- ⚠ GEFAHR!** Transportieren Sie die Kühlbox in einem Fahrzeug während der Fahrt nicht in der Fahrgastzelle.
- ⚠ GEFAHR!** Verlegen Sie das Anschlusskabel im Fahrzeug so, dass der Fahrer nicht behindert wird, sonst besteht Unfallgefahr.
- ⚠ GEFAHR!** Sichern Sie die Kühlbox im Fahrzeug gegen unkontrollierte Bewegungen, damit die Kühlbox bei einem Unfall bzw. bei einem harten Bremsmanöver keine Gefahr für die Fahrzeuginsassen werden kann. Verstauen Sie dazu die Kühlbox im Kofferraum.

- ⚠ **WARNUNG!** Die Kühlbox darf nicht über beide Anschlusskabel gleichzeitig betrieben werden. Andernfalls könnte die Kühlbox beschädigt werden.
- ⚠ **WARNUNG!** Bringen Sie keine Mehrfachsteckdosen oder tragbare Netzteile an der Rückseite des Geräts an.
- ⚠ **WARNUNG!** Die Kühlbox darf nicht beschädigt werden, um Gefährdungen zu vermeiden.
- ⚠ **WARNUNG!** Achten Sie darauf, dass keine offenen Brandquellen (z. B. brennende Kerzen) auf oder neben der Kühlbox stehen. Es besteht Brandgefahr!
- ⚠ **WARNUNG!** Die Kühlbox darf keinen direkten Wärmequellen (z. B. Heizungen) oder keinem direkten Sonnenlicht oder Kunstlicht ausgesetzt werden. Vermeiden Sie auch den Kontakt mit Regen, Spritz- und Tropfwasser und aggressiven Flüssigkeiten. Betreiben Sie die Kühlbox nicht in der Nähe von Wasser. Die Kühlbox darf insbesondere niemals untergetaucht werden (stellen Sie keine mit Flüssigkeiten gefüllten Gegenstände z. B. Vasen oder Getränke auf die Kühlbox). Achten Sie weiterhin darauf, dass die Kühlbox keinen übermäßigen Erschütterungen und Vibrationen ausgesetzt wird. Außerdem dürfen keine Fremdkörper eindringen. Andernfalls könnte die Kühlbox beschädigt werden.

⚠️ WARNUNG! Die Lüftungsschlitze dürfen nicht verdeckt sein. Halten Sie auch genügend Abstand zu Wänden oder Gegenständen ein, damit die Luft frei zirkulieren kann. Ansonsten besteht Überhitzungsgefahr.

⚠️ WARNUNG! Füllen Sie keine Flüssigkeiten oder Eis direkt in die Kühlbox. Andernfalls besteht die Gefahr einer Beschädigung der Kühlbox.

⚠️ WARNUNG! Diese Kühlbox ist nicht für die Verwendung als Einbaugerät bestimmt.

⚠️ WARNUNG! Diese Kühlbox ist nicht für das Einfrieren von Lebensmitteln geeignet.

⚠️ WARNUNG! Diese Kühlbox ist für die Verwendung bei Umgebungstemperaturen von 16 °C bis 38 °C bestimmt.

Anschlusskabel

⚠️ GEFAHR! Verwenden Sie keine Adapterstecker oder Verlängerungskabel und nehmen Sie auch keine Eingriffe am Anschlusskabel vor. Wenn eine Anschlussleitung dieses Gerätes beschädigt wird, muss sie durch den Hersteller oder seinen Kundendienst oder eine ähnlich qualifizierte Person ersetzt werden, um Gefährdungen zu vermeiden. Es besteht Stromschlaggefahr!

- ⚠ **GEFAHR!** Halten Sie die Anschlusskabel immer trocken. Es besteht Stromschlaggefahr!
- ⚠ **GEFAHR!** Fassen Sie die Anschlusskabel nicht mit nassen Händen an. Es besteht Lebensgefahr durch elektrischen Schlag!
- ⚠ **GEFAHR!** Trennen Sie die Anschlusskabel vor der Reinigung von der Stromquelle. Es besteht Stromschlaggefahr!
- ⚠ **WARNUNG!** Fassen Sie die Anschlusskabel immer am Zigarettenanzünderstecker [14] bzw. am Netzstecker an und ziehen Sie nicht am Anschlusskabel selbst.
- ⚠ **WARNUNG!** Stellen Sie weder die Kühlbox, Möbelstücke oder andere schwere Gegenstände auf die Anschlusskabel und achten Sie darauf, dass dieses nicht geknickt wird.
- ⚠ **WARNUNG!** Machen Sie niemals einen Knoten in die Anschlusskabel und binden Sie diese nicht mit anderen Kabeln zusammen. Die Anschlusskabel sollten so gelegt werden, dass niemand darauf tritt oder behindert wird.

WICHTIGE HINWEISE ZUR LAGERUNG VON LEBENSMITTELN

- Der ordnungsgemäße Gebrauch der Kühlbox, die entsprechende Verpackung der Lebensmittel, die Aufrechterhaltung der geeigneten Temperaturen und

Hygiene der Lebensmittel beeinflussen entscheidend die Qualität der Lagerung der Lebensmittel.

- Beachten Sie das Haltbarkeitsdatum der Lebensmittel, das auf der Lebensmittelverpackung angegeben ist.
- Lebensmittel, die in der Kühlbox gelagert werden, müssen in geschlossenen Behältern bzw. entsprechend verpackt sein, damit sie keinen Geruch bzw. Feuchtigkeit aufnehmen/abgeben.
- Flaschen mit hohem Alkoholgehalt sind dicht verschlossen und in senkrechter Stellung zu lagern.
- Lagern Sie schwere Lebensmittel unten und leichte bzw. druckempfindliche Lebensmittel (z. B. Obst) darüber, um Lebensmittelabfälle zu vermeiden.

Um eine Verunreinigung von Lebensmitteln zu vermeiden, sind die folgenden Anweisungen zu beachten:

- Wenn der Deckel [8] für eine längere Zeit geöffnet wird, kann es zu einem erheblichen Temperaturanstieg in der Kühlbox kommen.
- Die Flächen, die mit Lebensmitteln in Berührung kommen können, regelmäßig reinigen.
- Rohes Fleisch und Fisch in geeigneten Behältern in der Kühlbox so aufbewahren, dass es andere Lebensmittel nicht berührt oder auf diese tropft.
- Wenn die Kühlbox längere Zeit leer steht, die Kühlbox ausschalten, reinigen und den Deckel [8] offen lassen, um Schimmelbildung zu vermeiden.

5. Urheberrecht

Alle Inhalte dieser Anleitung unterliegen dem Urheberrecht und werden dem Leser ausschließlich als Informationsquelle bereitgestellt. Jegliches Kopieren oder Vervielfältigen von Daten und Informationen ist ohne ausdrückliche und schriftliche Genehmigung durch den Autor verboten. Dies betrifft auch die gewerbliche Nutzung der Inhalte und Daten. Text und Abbildungen entsprechen dem technischen Stand bei Drucklegung. Änderungen vorbehalten.

6. Vor der Inbetriebnahme

Entnehmen Sie die Kühlbox aus der Verpackung.

Prüfen Sie die Kühlbox auf Beschädigungen. Bei Beschädigungen darf die Kühlbox nicht in Betrieb genommen werden.

7. Inbetriebnahme

Bevor Sie die Kühlbox zum ersten Mal verwenden, empfiehlt es sich, die Kühlbox aus hygienischen Gründen zu reinigen. Beachten Sie hierzu das Kapitel „8.3. Reinigung“.



Die Kühlbox eignet sich nicht für den Dauerbetrieb! Die maximale Betriebsdauer beträgt 6 Tage. Schalten Sie die Kühlbox bei Erreichen der maximalen Betriebsdauer für mindestens 2 Stunden aus.



Aufgrund der verwendeten Materialien kann vor dem Erstgebrauch ein produkttypischer Geruch vom Innenteil der Kühlbox ausgehen. Dieser Geruch ist unbedenklich, wir empfehlen jedoch vor der Inbetriebnahme, die Kühlbox aus hygienischen Gründen innen und außen mit einem feuchten Tuch (siehe auch Kapitel „8.3. Reinigung“) abzuwaschen. Bewahren Sie ferner keine unverpackten Lebensmittel darin auf.



Die Kühlbox regelt im Warmhaltebetrieb ab, wenn die Innentemperatur von ca. 65 °C erreicht wird.

7.1 Kühlbox befüllen

Schwenken Sie den Tragegriff [10] nach vorne, so dass die Prägung „OPEN“ zu sehen ist. Öffnen Sie nun den Deckel [8]. Legen Sie die Lebensmittel und Getränke in die Kühlbox. Wenn die Lebensmittel gekühlt werden sollen, verwenden Sie dazu am besten zuvor gekühlte Lebensmittel und Getränke. Schließen Sie den Deckel [8] nach der Befüllung. Schwenken Sie den Tragegriff [10] nach hinten, so dass die Prägung „CLOSE“ zu sehen ist.

7.2 Trenngitter verwenden

Sie können das mitgelieferte Trenngitter [13] in die Führung der Kühlbox einsetzen, um Ihre Lebensmittel voneinander zu trennen.

7.3 Kühlbox transportieren

Sie können die Kühlbox mit dem Tragegriff [10] transportieren.

7.4 Flaschenöffner

Auf der rechten Seite der Kühlbox befindet sich ein Flaschenöffner [12]. Mit diesem Flaschenöffner [12] können Kronkorken-Flaschen geöffnet werden.

7.5 Kühlbox ein- und ausschalten

7.5.1 12 V-Betrieb

 **WARNUNG!** Stellen Sie unbedingt sicher, dass Ihr Fahrzeug über ein 12 V-Bordnetz verfügt. An einem 24 V-Bordnetz darf die Kühlbox nicht betrieben werden.

Stellen Sie den Stromversorgungsschalter [7] auf die  Position. Entnehmen Sie das Anschlusskabel mit dem Zigarettenanzünderstecker [14] aus der Kabelbox [1]. Wickeln Sie das Anschlusskabel vollständig ab. Stellen Sie den Betriebsartenschalter [6] auf „COLD“ [4] um Lebensmittel zu kühlen bzw. auf „HOT“ [5], um Lebensmittel warmzuhalten. Stecken Sie nun den Zigarettenanzünderstecker [14] in eine geeignete Zigarettenanzünderbuchse Ihres Fahrzeugs.

 Da die Zigarettenanzünderbuchse mancher Fahrzeuge auch bei ausgeschalteter Zündung Strom liefert, sollten Sie den Zigarettenanzünderstecker [14] beim Verlassen des Fahrzeuges von der Zigarettenanzünderbuchse Ihres Fahrzeugs trennen. Andernfalls könnte die Batterie Ihres Fahrzeuges so stark entleert werden, dass der Fahrzeugmotor nicht mehr gestartet werden kann.

7.5.2 230 V-Betrieb

Stellen Sie den Stromversorgungsschalter [7] auf die  Position. Entnehmen Sie das Anschlusskabel mit dem Netzstecker aus der Kabelbox [2]. Wickeln Sie das Anschlusskabel vollständig ab. Stellen Sie den Betriebsartenschalter [6] auf „COLD“ [4], um Lebensmittel zu kühlen bzw. auf „HOT“ [5], um Lebensmittel warmzuhalten. Stecken Sie den Netzstecker in eine immer leicht zugängliche Netzsteckdose.

7.5.3 Akku-Betrieb

Schieben Sie Ihren vollgeladenen Parkside X 20 V Team Akku (nicht im Lieferumfang enthalten) in das Akkufach [9], bis dieser einrastet. Stellen Sie den Stromversorgungsschalter [7] auf die  Position.

Akkus und Ladegeräte können Sie online unter parkside-diy.com erwerben.

Weitere wichtige Hinweise zum Aufladen und richtigen Gebrauch entnehmen Sie bitte der separaten Bedienungsanleitung Ihres Akkus und Ladegeräts der Serie Parkside X 20 V Team.

7.5.4 Leistung einstellen

Drehen Sie den Leistungsregler [3] an der Vorderseite der Kühlbox im Uhrzeigersinn über „ECO“ hinweg, um die Kühlbox einzuschalten. Stellen Sie am Leistungsregler [3] die gewünschte Leistung ein. Drehen Sie den Leistungsregler [3] im Uhrzeigersinn, um die Leistung zu erhöhen oder gegen den Uhrzeigersinn, um die Leistung zu verringern.

Drehen Sie den Leistungsregler [3] im Kühlbetrieb auf die Stellung „MAX“, um eine max. Kühlung zu erreichen. Es kann hier ca. eine 20 °C kühlere Innenraumtemperatur als die Umgebungstemperatur erreicht werden (Angabe bei 23 °C Umgebungstemperatur).

Drehen Sie den Leistungsregler [3] im Warmhaltebetrieb auf die Stellung „MAX“, um die max. Wärme zu erreichen. Es kann hier eine max. Innenraumtemperatur von ca. 65 °C erreicht werden (Angabe bei 23 °C Umgebungstemperatur).

Um die Kühlbox auszuschalten, drehen Sie den Leistungsregler [3] gegen den Uhrzeigersinn auf die Position „OFF“, bis er spürbar einrastet.

 Stellen Sie den Leistungsregler [3] auf die Position „ECO“. Die Kühlbox arbeitet nun im Energiesparmodus. In diesem Modus kann max. eine 8 - 11 °C kühlere Innenraumtemperatur als die Umgebungstemperatur erreicht werden.

7.6 Tipps zum Energie sparen

 Setzen Sie die Kühlbox im Kühlbetrieb keinem direkten Sonnenlicht aus.

 Verwenden Sie im Kühlbetrieb ausschließlich zuvor gekühlte Lebensmittel und Getränke.

 Öffnen Sie die Kühlbox nicht länger als nötig und schließen Sie den Deckel [8] vollständig.

 Achten Sie darauf, dass zwischen den Lebensmitteln Luft zirkulieren kann. Die Kühlbox kann max. mit 26 stehenden 0,33-L-Getränkedosen (Ø 67 mm x H 115 mm) befüllt werden.

8. Wartung/Reinigung

8.1 Wartung

⚠️ WARNUNG! Wartungsarbeiten sind erforderlich, wenn die Kühlbox beschädigt wurde, Flüssigkeit oder Gegenstände ins Innere des Gehäuses gelangt sind, die Kühlbox Regen oder Feuchtigkeit ausgesetzt wurde oder wenn die Kühlbox nicht einwandfrei funktioniert oder heruntergefallen ist. Falls Sie Rauchentwicklung, ungewöhnliche Geräusche oder Gerüche feststellen, trennen Sie die Kühlbox sofort von der Stromversorgung. In diesen Fällen darf die Kühlbox nicht weiterverwendet werden, bevor eine Überprüfung durch einen Fachmann durchgeführt wurde. Lassen Sie alle Wartungsarbeiten nur von qualifiziertem Fachpersonal durchführen. Öffnen Sie niemals das Gehäuse der Kühlbox.

8.2 12 V-Sicherung austauschen

Tauschen Sie die Sicherung [15] aus, wenn diese defekt ist. Um die Sicherung [15] zu tauschen, gehen Sie wie folgt vor:

- Ziehen Sie den Zigarettenanzünderstecker [14] aus der Zigarettenanzünderbuchse.
- Lösen Sie die Schraube an der Sicherungsbox und ziehen Sie die Kappe ab.
- Tauschen Sie die Sicherung [15] gegen eine neue Sicherung [15] gleichen Typs aus. Eine geeignete Sicherung [15] können Sie bei einem Elektrofachmarkt erwerben.
- Setzen Sie die Kappe wieder auf und drehen Sie die Schraube wieder fest.

8.3 Reinigung

⚠ GEFAHR! Trennen Sie die Anschlusskabel vor der Reinigung von der Stromquelle und entfernen Sie den Akku. Es besteht Stromschlaggefahr!

⚠ GEFAHR! Stellen Sie sicher, dass keine Flüssigkeiten in den Deckel [8] eindringen können, um Gefährdungen zu vermeiden.

Verwenden Sie zur Reinigung des Deckels [8] ein leicht angefeuchtetes Tuch und keinesfalls Lösungsmittel oder Reiniger, die Kunststoffe angreifen. Die Lüftungsschlitze am Deckel [8] können Sie vorsichtig mit einem weichen Pinsel säubern.

Reinigen Sie den Innenraum der Kühlbox mit Spülmittel und anschließend mit klarem Wasser. Trocknen Sie die Kühlbox danach gut ab.

Verwenden Sie zur Reinigung des Gehäuses ein leicht angefeuchtetes Tuch und keinesfalls Lösungsmittel oder Reiniger, die Kunststoffe angreifen. Bei hartnäckigen Verschmutzungen geben Sie etwas Spülmittel auf das angefeuchtete Tuch.

9. Lagerung bei Nichtbenutzung

Wenn Sie die Kühlbox für einen längeren Zeitraum nicht einsetzen möchten, entnehmen Sie bitte alle Gegenstände aus der Kühlbox. Trennen Sie die Kühlbox von der Stromversorgung und verstauen Sie die Anschlusskabel in den Kabelboxen [1], [2]. Achten Sie darauf, dass die Kühlbox an einem sauberen, trockenen Ort ohne direkte Sonneneinstrahlung aufbewahrt wird. Lassen Sie den Deckel [8] bei der Lagerung offen stehen, um für eine gute Belüftung der Kühlbox zu sorgen. Den Deckel [8] können Sie dazu mit der Arretierung [11] befestigen.

10. Problemlösung

Die Kühlbox zeigt keine Funktion

- Prüfen Sie, ob der Zigarettenanzünderstecker [14] richtig in die Zigarettenanzünderbuchse bzw. ob der Netzstecker richtig in der Netzsteckdose eingesteckt ist.
- Im 12 V-Betrieb: Schalten Sie die Zündung Ihres Fahrzeuges ein, da manche Fahrzeuge nur bei eingeschalteter Zündung Strom an der Zigarettenanzünderbuchse liefern.

- Im 12 V-Betrieb: Die Sicherung [15] ist defekt. Tauschen Sie die Sicherung [15] aus, beachten Sie dazu die Hinweise im Kapitel „8.2. 12 V-Sicherung austauschen“.
- Im Akku-Betrieb: Der Akku ist leer, laden Sie den Akku auf.

Die Kühlbox kühlt nicht richtig

- Stellen Sie die Kühlbox an einen kühleren Ort. Beachten Sie dabei, dass die Kühlbox keinem direkten Sonnenlicht ausgesetzt wird.
- Achten Sie darauf, dass die Lüftungsschlitze nicht verdeckt sind und eine ausreichende Luftzirkulation stattfinden kann.
- Überprüfen Sie die Stellung des Leistungsreglers [3] an der Vorderseite der Kühlbox und drehen Sie diesen ggf. im Uhrzeigersinn, um die Leistung zu erhöhen.

Die Kühlbox wärmt nicht richtig

- Achten Sie darauf, dass die Lüftungsschlitze nicht verdeckt sind und eine ausreichende Luftzirkulation stattfinden kann.
- Überprüfen Sie die Stellung des Leistungsreglers [3] an der Vorderseite der Kühlbox und drehen Sie diesen ggf. im Uhrzeigersinn, um die Leistung zu erhöhen.

11. Umwelthinweise und Entsorgungsangaben













Das Symbol der durchgestrichenen Mülltonne bedeutet, dass dieses Gerät am Ende der Nutzungszeit nicht über den Hausmüll entsorgt werden darf. Das Gerät ist bei eingerichteten Sammelstellen, Wertstoffhöfen oder Entsorgungsbetrieben abzugeben. Zudem sind Vertreiber von Elektro- und Elektronikgeräten sowie Vertreiber von Lebensmitteln zur Rücknahme verpflichtet. LIDL bietet Ihnen Rückgabemöglichkeiten direkt in den Filialen und Märkten an. Rückgabe und Entsorgung sind für Sie kostenfrei.

Beim Kauf eines Neugerätes haben Sie das Recht, ein entsprechendes Altgerät unentgeltlich zurückzugeben.

Zusätzlich haben Sie die Möglichkeit, unabhängig vom Kauf eines Neugerätes, unentgeltlich (bis zu drei) Altgeräte abzugeben, die in keiner Abmessung größer als 25 cm sind.

Bitte löschen Sie vor der Rückgabe alle personenbezogenen Daten.

Bitte entnehmen Sie vor der Rückgabe Batterien oder Akkumulatoren, die nicht vom Altgerät umschlossen sind, sowie Lampen, die zerstörungsfrei entnommen werden können und führen diese einer separaten Sammlung zu.

	<p>Das Symbol mit der durchgekreuzten Mülltonne auf Batterien und Akkus zeigt, dass diese nicht im Hausmüll entsorgt werden dürfen, sondern getrennt gesammelt werden müssen.</p> <p>Unter diesem Symbol finden Sie bei schadstoffhaltigen Batterien zusätzlich das chemische Symbol des Schadstoffes mit folgender Bedeutung:</p> <ul style="list-style-type: none"> - Pb: Batterie enthält Blei - Cd: Batterie enthält Cadmium - Hg: Batterie enthält Quecksilber <p>Sie sind zur Rückgabe gebrauchter Batterien und Akkus gesetzlich verpflichtet. Altbatterien können Schadstoffe enthalten, die bei nicht sachgemäßer Lagerung oder Entsorgung die Umwelt oder Ihre Gesundheit schädigen können. Batterien enthalten aber auch wichtige Rohstoffe, wie z. B. Eisen, Zink, Mangan oder Nickel und können verwertet werden.</p> <p>Sie können die Batterien nach Gebrauch entweder an uns oder bei Stellen in Ihrer unmittelbaren Nähe (z. B. im Handel oder in kommunalen Sammelstellen) unentgeltlich zurückgeben. Bitte beachten Sie, dass Batterien nur im entladenen Zustand in die Sammelbehälter für Geräte-Altbatterien gegeben werden dürfen bzw. bei nicht vollständig entladenen Batterien Vorsorge gegen Kurzschlüsse getroffen werden muss.</p>
  <p>ES/PT</p>	<p>Führen Sie auch die Verpackung einer umweltgerechten Entsorgung zu. Kartonagen können bei Altpapiersammlungen oder an öffentlichen Sammelplätzen zur Wiederverwertung abgegeben werden. Folien und Kunststoffe des Lieferumfangs werden über Ihr örtliches Entsorgungsunternehmen eingesammelt und umweltgerecht entsorgt.</p>
<p>Nur relevant für Frankreich:</p> <div style="display: flex; justify-content: space-around; align-items: center;"> <div style="text-align: center;">  <p>FR ÉLÉMENTS D'EMBALLAGE</p>  </div> <div style="text-align: center;">  <p>FR</p>  </div> </div> <div style="display: flex; justify-content: center; align-items: center; margin-top: 10px;"> <div style="text-align: center;">  <p>FR Cet appareil et ses accessoires se recyclent</p> </div> <div style="text-align: center; margin: 0 10px;"> <p>À DÉPOSER EN MAGASIN</p>  </div> <div style="text-align: center; margin: 0 10px;"> <p>OU</p> </div> <div style="text-align: center;"> <p>À DÉPOSER EN DECHÈTERIE</p>  </div> </div> <p style="font-size: small; text-align: center;">Points de collecte sur www.quefairedemesdechets.fr Privilégiez la réparation ou le don de votre appareil !</p> <p>„Sortieren einfacher gemacht“</p> <p>Das Produkt, das Zubehör, beiliegende Druckerzeugnisse und die Verpackungsbestandteile sind recycelbar. Diese unterliegen einer erweiterten Herstellerverantwortung und werden sortiert und getrennt gesammelt.</p>	

Nur relevant für Spanien und Portugal:



Bitte trennen Sie das Verpackungsmaterial und entsorgen Sie es entsprechend der aufgebrachtten Symbole in die relevanten Sammelbehälter:



Beachten Sie die Kennzeichnung der Verpackungsmaterialien bei der Abfalltrennung, diese sind gekennzeichnet mit Abkürzungen (a) und Nummern (b) mit folgender Bedeutung:



1–7: Kunststoffe / 20–22: Papier und Pappe / 80–98: Verbundstoffe.

Symbol	Werkstoff	Enthalten in folgenden Verpackungsbestandteilen dieses Produktes
	Polyethylen Low-Density	Verpackungsmaterial, Kabelbinder
	Papier	Papiereinleger

12. Konformitätsvermerke



Dieses Produkt erfüllt die Anforderungen der geltenden europäischen und nationalen Richtlinien. Die Konformität wurde nachgewiesen. Entsprechende Erklärungen und Unterlagen sind beim Hersteller hinterlegt.

Die vollständige EU-Konformitätserklärung und ggf. weitere Konformitätserklärungen können unter folgendem Link heruntergeladen werden:

https://www.targa.gmbh/downloads/conformity/479389_2410.pdf

Kontaktadresse gemäß 2023/988 Produktsicherheitsverordnung: ce@targa.de

13. Lebensmittelechtheit



Dieses Symbol kennzeichnet Produkte, die auf ihre physische und chemische Zusammensetzung getestet wurden und gemäß der Anforderung der Verordnung EG 1935/2004 als gesundheitlich unbedenklich für den Kontakt mit Lebensmitteln befunden wurden.

14. Hinweise zu Garantie und Serviceabwicklung

Garantie der TARGA GmbH

Sehr geehrte Kundin, sehr geehrter Kunde,

Sie erhalten auf dieses Gerät 3 Jahre Garantie ab Kaufdatum. Im Falle von Mängeln dieses Produkts stehen Ihnen gegen den Verkäufer des Produkts gesetzliche Rechte zu. Diese gesetzlichen Rechte werden durch unsere im Folgenden dargestellte Garantie nicht eingeschränkt.

Garantiebedingungen

Die Garantiefrist beginnt mit dem Kaufdatum. Bitte bewahren Sie den originalen Kassenbon gut auf. Diese Unterlage wird als Nachweis für den Kauf benötigt. Tritt innerhalb von drei Jahren ab dem Kaufdatum dieses Produkts ein Material- oder Fabrikationsfehler auf, wird das Produkt von uns – nach unserer Wahl – für Sie kostenlos repariert oder ersetzt.

Garantiezeit und gesetzliche Mängelansprüche

Die Garantiezeit wird durch die Gewährleistung nicht verlängert. Dies gilt auch für ersetzte und reparierte Teile. Eventuell schon beim Kauf vorhandene Schäden und Mängel müssen sofort nach dem Auspacken gemeldet werden. Nach Ablauf der Garantiezeit anfallende Reparaturen sind kostenpflichtig.

Garantieumfang

Das Gerät wurde nach strengen Qualitätsrichtlinien sorgfältig produziert und vor Auslieferung gewissenhaft geprüft. Die Garantieleistung gilt für Material- oder Fabrikationsfehler. Diese Garantie erstreckt sich nicht auf Produktteile, die normaler Abnutzung ausgesetzt sind und daher als Verschleißteile angesehen werden können oder für Beschädigungen an zerbrechlichen Teilen, z. B. Schalter, Akkus oder die aus Glas gefertigt sind. Diese Garantie verfällt, wenn das Produkt beschädigt, nicht sachgemäß benutzt oder gewartet wurde. Für eine sachgemäße Benutzung des Produkts sind alle in der Bedienungsanleitung aufgeführten Anweisungen genau einzuhalten. Verwendungszwecke und Handlungen, von denen in der Bedienungsanleitung abgeraten oder vor denen gewarnt wird, sind unbedingt zu vermeiden. Das Produkt ist nur für den privaten und nicht für den gewerblichen Gebrauch bestimmt. Bei missbräuchlicher und unsachgemäßer Behandlung, Gewaltanwendung und bei Eingriffen, die nicht von unserer autorisierten Service-Niederlassung vorgenommen wurden, erlischt die Garantie. Mit Reparatur oder Austausch des Produkts beginnt kein neuer Garantiezeitraum.

Abwicklung im Garantiefall

Um eine schnelle Bearbeitung Ihres Anliegens zu gewährleisten, folgen Sie bitte den folgenden Hinweisen:

- Bitte halten Sie für alle Anfragen den Kassenschein und die Artikelnummer (IAN) als Nachweis für den Kauf bereit.
- Die Artikelnummer entnehmen Sie bitte dem Typenschild am Produkt, einer Gravur am Produkt, dem Titelblatt Ihrer Anleitung (unten links) oder dem Aufkleber auf der Rück- oder Unterseite des Produktes.
- Sollten Funktionsfehler oder sonstige Mängel auftreten kontaktieren Sie zunächst die nachfolgend benannte Serviceabteilung telefonisch oder nutzen Sie unser Kontaktformular, das Sie auf der parkside-diy.com in der Kategorie Service finden.
- Ein als defekt erfasstes Produkt können Sie dann unter Beifügung des Kaufbelegs (Kassenschein) und der Angabe, worin der Mangel besteht und wann er aufgetreten ist, für Sie portofrei an die Ihnen mitgeteilte Service-Anschrift übersenden.
- Auf parkside-diy.com können Sie diese und viele weitere Handbücher einsehen und herunterladen. Mit diesem QR-Code gelangen Sie direkt auf parkside-diy.com. Wählen Sie Ihr Land aus, und suchen Sie über die Suchmaske nach den Bedienungsanleitungen. Mittels Eingabe der Artikelnummer (IAN) gelangen Sie zur Bedienungsanleitung für Ihren Artikel.



Ersatzteilverfügbarkeit

Die Ersatzteilverfügbarkeit für die Reparatur dieses Gerät beträgt mindestens 7 Jahre ab Kaufdatum.



Service/Ersatzteilanfrage/Reparaturanfrage

DE Telefon: 08008855300

AT Telefon: 0800447750

CH Telefon: 0800563601

Kontaktformular auf parkside-diy.com

IAN: 479389_2410



Hersteller

Bitte beachten Sie, dass die folgende Anschrift keine Serviceanschrift ist. Kontaktieren Sie zunächst die oben benannte Servicestelle.

TARGA GmbH
Coesterweg 45
59494 Soest
DEUTSCHLAND