

# /// PARKSIDE®



## 4V CORDLESS TACKER/NAILER PAT 4 D6

(GB)

### 4V CORDLESS TACKER/ NAILER

Translation of the original  
instructions

(HU)

### 4V AKKUS TÚZŐGÉP

Eredeti használati utasítás  
fordítása

(SI)

### 4V AKUMULATORSKI SPENJALNIK

Prevod izvirnih navodil

(CZ)

### 4V AKU SPONKOVAČKA

Překlad původního návodu k  
používání

(SK)

### 4V AKU SPONKOVAČKA

Preklad pôvodného návodu na  
použitie

(DE) (AT) (CH)

### 4V AKKU-TACKER

Originalbetriebsanleitung

IAN 486064\_2501

(HU) (SI) (CZ) (SK)

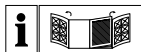

GB	Translation of the original instructions	Page	5
HU	Eredeti használati utasítás fordítása	Oldal	29
SI	Prevod izvirnih navodil	Stran	56
CZ	Překlad původního návodu k používání	Strana	85
SK	Preklad pôvodného návodu na použitie	Strana	110
DE/AT/CH	Originalbetriebsanleitung	Seite	136

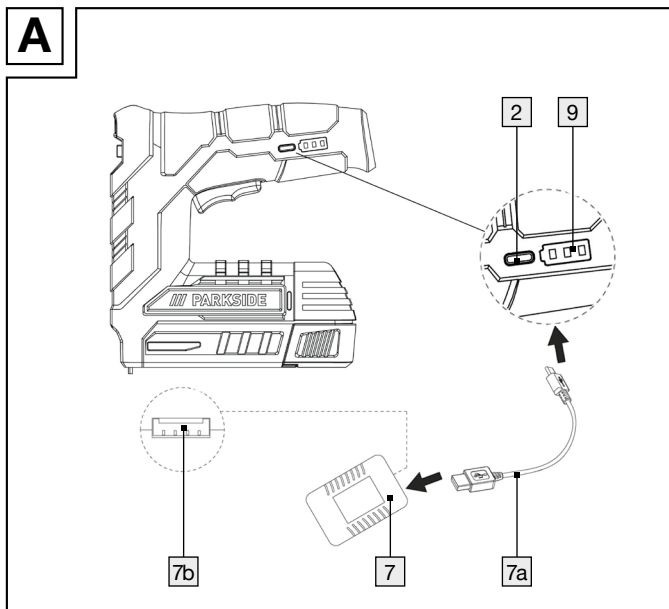
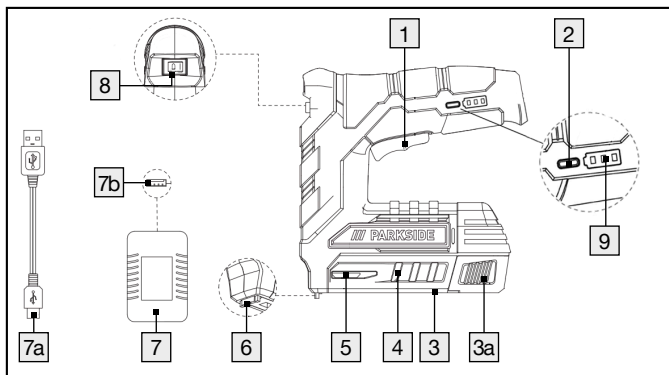

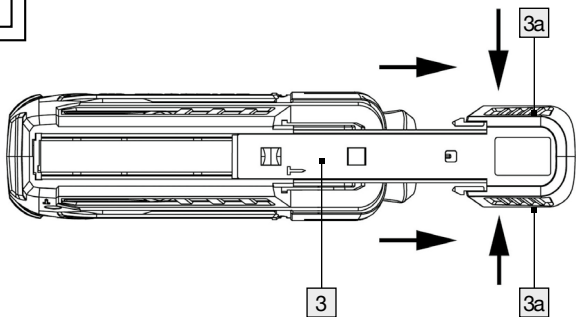
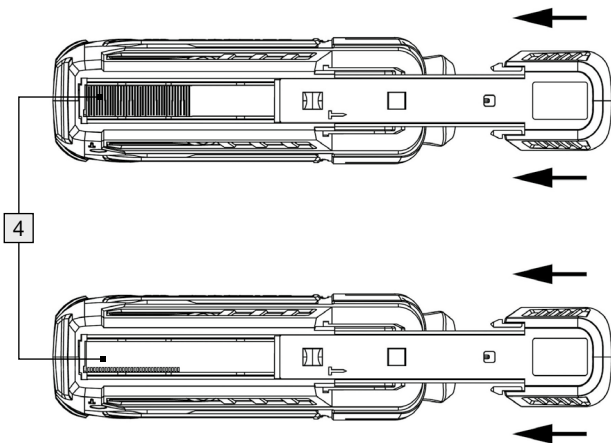
**B****C**

<b>List of pictograms used</b> .....	Page 6
<b>Introduction</b> .....	Page 7
Intended use .....	Page 7
Parts description .....	Page 7
Scope of delivery .....	Page 8
Technical data .....	Page 8
<b>General power tools safety warnings</b> .....	Page 11
Tacker safety warnings .....	Page 16
Charger safety warnings .....	Page 16
<b>Before use</b> .....	Page 18
Starting the charging process .....	Page 18
Completing the charging process .....	Page 19
<b>Initial use</b> .....	Page 19
Adding staples .....	Page 19
Adding nails .....	Page 20
<b>Functions</b> .....	Page 20
<b>Cleaning and care</b> .....	Page 23
<b>Disposal</b> .....	Page 23
<b>Warranty</b> .....	Page 25
Warranty claim procedure .....	Page 26
Service .....	Page 27
<b>Translation of original conformity declaration</b> .....	Page 28

## List of pictograms used



Read the instruction manual.



Please read the instructions for use. The instructions for use contain additional information.



For use in dry indoor locations only.



Protect the product from moisture.



Direct current/voltage



CE mark indicates conformity with relevant EU directives applicable for this product.



Safety information  
Instructions for use

# 4V Cordless Tacker/Nailer

## ● Introduction



We congratulate you on the purchase of your new product. You have chosen a high quality product.

The instructions for use are part of the product. They contain important information concerning safety, use and disposal. Before using the product, please familiarise yourself with all of the safety information and instructions for use. Only use the product as described and for the specified applications. If you pass the product on to anyone else, please ensure that you also pass on all the documentation with it.

## ● Intended use

This product is intended for fastening paperboard, sheets of paper, leather, insulation, fabric and similar materials onto soft wood (real wood), plywood boards having similar hardness as softwood and low density fiberboard. It is only intended for private household use. Any other use or modification of the product shall be considered improper use and may result in serious accident hazards. The manufacturer is not liable for any damages caused by improper use. Not intended for commercial use. This product is not intended for securing electrical cables.

## ● Parts description

1

Trigger

2

USB Type C socket

3

Pusher

3a

Release button

4

Magazine

5

Fill indicator

6 Safety contact

7 Charger\*

7a USB cable

7b USB port

8 On/Off switch

9 Charge status/Battery level indicator

\*Charger is not included.

## ● Scope of delivery

1 Cordless Tacker/Nailer

1 USB cable

1000 Staples 6mm

1000 Staples 8mm

500 Nails 10mm

1 Operating instructions

## ● Technical data

**Cordless Tacker: PAT 4 D6**

Rated voltage: 4V===

Rechargeable

battery (installed): Lithium-ion

Cells: 1

Capacity: 2.0Ah

Speed: Max. 30/min

Magazine capacity: 100 staples or 50 nails

Wire staples:

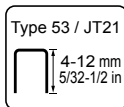

Staple width: 11.4mm

Staple length: 4-12mm

Nails:

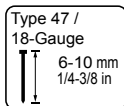

Nail width: 1.2mm  
Nail length: 6–10mm

**Use only the following charger\* to charge the cordless tool:**

Manufacturer's name or trade mark, commercial registration number and address	OWIM GmbH & Co. KG HRA 721742 Stiftsbergstraße 1, 74167 Neckarsulm, GERMANY	
Model identifier	HG04995 (with VDE plug), HG04996 (with BS plug)	
Input voltage	100–240	V~
Input AC frequency	50/60	Hz
Output voltage	5.0	V===
Output current	2.2	A
Output power	11.0	W
Average active efficiency	82.5	%
Efficiency at low load (10%)	77.6	%
No-load power consumption	0.061	W
Input current	0.3	A

Protection class	II/□	
Connection type	USB	
Charging time	approx. 60	min

\*Charger is not included. Please contact the service center via telephone (see “service”) for the charger.

### Noise emission value:

The measured values for sound comply with EN 60745. The A-weighted single-event noise level, standardised to 1 s, is typically:

Sound pressure level:  $L_{pA} = 81.98 \text{ dB}$

Uncertainty:  $K_{pA} = 3 \text{ dB}$

Sound power level:  $L_{WA} = 92.98 \text{ dB}$

Uncertainty:  $K_{WA} = 3 \text{ dB}$

### Wear hearing protection!

### Vibration values determined in accordance with EN 60745:

Vibration emission value  $a_h = 2.537 \text{ m/s}^2$

Uncertainty  $K = 1,5 \text{ m/s}^2$

**Note:** The vibration level specified in these instructions has been measured in accordance with a standardized measuring procedure specified in EN60745 and can be use for equipment comparisons. The specified vibration emission value can also be used to make an initial exposure estimate.

### **WARNING!**

The vibration level varies in accordance with the use of the

power tool and may be higher than the value specified in these instructions in some cases. Regular use of the electric tool in such a way may cause the users to underestimate the vibration. Try to keep the vibration loads as low as possible. Measures to reduce the vibration load are, e.g. wearing gloves and limiting the working time. All states of operation must be taken into account (e.g. time when the power tool is switched off and time where the power tool is switched on but running without load).

## ● **General power tools safety warnings**



### **WARNING!**

**Read all safety directions and instructions.** Failure to follow the warnings and instructions may result in electric shock, fire and/or serious injury.

**Save all warnings and instructions for future reference.**

The term “power tool“ in the warnings refers to your mains-operated (corded) power tool or battery-operated (cordless) power tool.

#### **Work area safety**

- a) **Keep work area clean and well lit.** Cluttered or dark areas invite accidents.
- b) **Do not operate power tools in explosive atmospheres, such as in the presence of flammable liquids, gases or dust.** Power tools create sparks which may ignite the dust or fumes.
- c) **Keep children and bystanders away while operating a power tool.** Distractions can cause you to lose control.

## Electrical safety

- a) **Power tool plugs must match the outlet. Never modify the plug in any way. Do not use any adapter plugs with earthed (grounded) power tools.** Unmodified plugs and matching outlets will reduce risk of electric shock.
- b) **Avoid body contact with earthed or grounded surfaces, such as pipes, radiators, ranges and refrigerators.** There is an increased risk of electric shock if your body is earthed or grounded.
- c) **Do not expose power tools to rain or wet conditions.** Water entering a power tool will increase the risk of electric shock.
- d) **Do not abuse the cord. Never use the cord for carrying, pulling or unplugging the power tool. Keep cord away from heat, oil, sharp edges or moving parts.** Damaged or entangled cords increase the risk of electric shock.
- e) **When operating a power tool outdoors, use an extension cord suitable for outdoor use.** Use of a cord suitable for outdoor use reduces the risk of electric shock.
- f) **If operating a power tool in a damp location is unavoidable, use a residual current device (RCD) protected supply.** Use of an RCD reduces the risk of electric shock.

## Personal safety

- a) **Stay alert, watch what you are doing and use common sense when operating a power tool. Do not use a power tool while you are tired or under the influence of drugs, alcohol or medication.** A moment of inattention

while operating power tools may result in serious personal injury.

- b) **Use personal protective equipment. Always wear eye protection.** Protective equipment such as dust mask, non-skid safety shoes, hard hat, or hearing protection used for appropriate conditions will reduce personal injuries.
- c) **Prevent unintentional starting. Ensure the switch is in the off-position before connecting to power source and/or battery pack, picking up or carrying the tool.** Carrying power tools with your finger on the switch or energising power tools that have the switch on invites accidents.
- d) **Remove any adjusting key or wrench before turning the power tool on.** A wrench or a key left attached to a rotating part of the power tool may result in personal injury.
- e) **Do not overreach. Keep proper footing and balance at all times.** This enables better control of the power tool in unexpected situations.
- f) **Dress properly. Do not wear loose clothing or jewellery. Keep your hair, clothing and gloves away from moving parts.** Loose clothes, jewellery or long hair can be caught in moving parts.
- g) **If devices are provided for the connection of dust extraction and collection facilities, ensure these are connected and properly used.** Use of dust collection can reduce dust-related hazards.

## Power tool use and care

- a) **Do not force the power tool. Use the correct power tool for your application.** The correct power tool will do the job better and safer at the rate for which it was designed.
- b) **Do not use the power tool if the switch does not turn it on and off.** Any power tool that cannot be controlled with the switch is dangerous and must be repaired.
- c) **Disconnect the plug from the power source and/or the battery pack from the power tool before making any adjustments, changing accessories, or storing power tools.** Such preventive safety measures reduce the risk of starting the power tool accidentally.
- d) **Store idle power tools out of the reach of children. Do not allow persons unfamiliar with the power tool or these instructions to operate the power tool.** Power tools are dangerous in the hands of untrained users.
- e) **Maintain power tools. Check for misalignment or binding of moving parts, breakage of parts and any other condition that may affect the power tool's operation. If damaged, have the power tool repaired before use.** Many accidents are caused by poorly maintained power tools.
- f) **Keep cutting tools sharp and clean.** Properly maintained cutting tools with sharp cutting edges are less likely to bind and are easier to control.
- g) **Use the power tool, accessories and tool bits etc. in accordance with these instructions, taking into account the working conditions and the work to be performed.** Use of the power tool for operations

different from those intended could result in a hazardous situation.

### **Battery tool use and care**

- a) **Recharge only with the charger specified by the manufacturer.** A charger that is suitable for one type of battery pack may create a risk of fire when used with another battery pack.
- b) **Use power tools only with specifically designated battery packs.** Use of any other battery packs may create a risk of injury and fire.
- c) **When battery pack is not in use, keep it away from other metal objects, like paper clips, coins, keys, nails, screws or other small metal objects, that can make a connection from one terminal to another.** Shorting the battery terminals together may cause burns or a fire.
- d) **Under abusive conditions, liquid may be ejected from the battery; avoid contact. If contact accidentally occurs, flush with water.** If liquid contacts eyes, additionally seek medical help. Liquid ejected from the battery may cause irritation or burns.

### **Service**

- a) **Have your power tool serviced by a qualified repair person using only identical replacement parts.** This will ensure that the safety of the power tool is maintained.

## ● Tacker safety warnings

- 1. Always assume that the tool contains fasteners.**  
*Careless handling of the tacker can result in unexpected firing of fasteners and personal injury.*
- 2. Do not point the tool towards yourself or anyone nearby.** *Unexpected triggering will discharge the fastener causing an injury.*
- 3. Do not actuate the tool unless the tool is placed firmly against the workpiece.** *If the tool is not in contact with the workpiece, the fastener may be deflected away from your target.*
- 4. Disconnect the tool from the power source when the fastener jams in the tool.** *While removing a jammed fastener, the tacker may be accidentally activated if it is plugged in.*
- 5. Use caution while removing a jammed fastener.** *The mechanism may be under compression and the fastener may be forcefully discharged while attempting to free a jammed condition.*
- 6. Do not use this tacker for fastening electrical cables.** *It is not designed for electric cable installation and may damage the insulation of electric cables thereby causing electric shock or fire hazards.*

## ● Charger safety warnings

- 1. This product can be used by children aged from 8 years and above and persons with reduced physical, sensory or**

mental capabilities or lack of experience and knowledge if they have been given supervision or instruction concerning use of the product in a safe way and understand the hazards involved.

2. Children shall not play with the product.
3. Cleaning and user maintenance shall not be made by children without supervision.
4. Do not charge non-rechargeable batteries. Disregarding this instruction may be hazardous.
5. If the supply cord is damaged, it must be replaced by the manufacturer, its service agent or similarly qualified persons in order to avoid a hazard.
6. Protect the electrical parts against moisture. Do not immerse such parts in water or other liquids to avoid electrical shock. Never hold the product under running water. Pay attention to the instructions

provided for cleaning, maintenance and repair.

7.  The charger is suitable for indoor use only.

## ● Before use

**Note:** Remove all packaging materials from the product.

**Note:** The rechargeable battery comes partly charged. Charge the battery prior to first use, ideally at least 2–3 hours. Li-Ion batteries may be charged at any time without reducing their life. Interrupting the charging process does not damage the rechargeable battery.

This product is equipped with a depth discharge protection which prevents discharging below final discharging voltage. Do not continuously pull the trigger **1** to prevent damaging the built-in rechargeable battery.

Set the On/Off switch **8** to the “0” position if the product will not be used or will be stored for extended periods.

**Note:** If the Charge status/battery level indicator **9** lights up red during use, the charge is below 30%. Please charge the battery.

## ● **Starting the charging process (see Fig. A)**

- Connect the USB cable **7a** to the USB port **7b** of charger **7**.
- Connect the other end of the USB cable **7a** to the USB Type C socket **2** on the product.

- Connect the charger [7] to a 100–240V~ 50/60Hz power source. The charge status indicator [9] shows the charging progress.

Battery status LED when charging			Charge status
red	yellow	green	
Flashing	Off	Off	< 30 %
Light up	Flashing	Off	30–60 %
Light up	Light up	Flashing	60–90 %
Light up	Light up	Light up	> 90 %

## ● Completing the charging process

- Disconnect the charger [7] from the power source.
- Disconnect the USB cable [7a] from the USB Type C socket [2] on the product.

**Note:** The product cannot be used whilst charging. It is normal for the handle to warm up slightly whilst charging.

## ● Initial use

### ● Adding staples

- Set the On/Off switch [8] to the “0” position before working on the product.
- Turn the product over.
- Squeeze the release button [3a] (see Fig. B).
- Pull back on the pusher [3] (see Fig. B).
- Add staples to the magazine [4] (see Fig. C).

- After adding staples, slide the pusher [3] in again until the magazine [4] is fully closed. Release the release button [3a]. It must click and lock into place for the magazine [4] to be closed correctly.  
**Note:** Use the window on the fill indicator [5] to see if the magazine [4] is empty.

## ● Adding nails

- Set the On/Off switch [8] to the “0” position before working on the product.
- Turn the product over.
- Squeeze the release button [3a] (see Fig. B).
- Pull back on the pusher [3] (see Fig. B)
- Follow | icon shown on pusher [3] (see Fig. C) and add nails to the magazine [4] (see Fig. C)
- After adding nails, slide the pusher [3] in again until the magazine [4] is fully closed, (see Fig C).
- Release the release button [3a]. It must click and lock into place for the magazine [4] to be closed correctly.  
**Note:** Use the window on the fill indicator [5] to see if the magazine [4] is empty.

## ● Functions

### Stapling & Nailing

- Set the On/Off switch [8] to the “I” position to switch the product on.
- Press the safety contact [6] into the work piece.

- Squeeze the trigger [1] to drive a staple/nail into the work piece. Make sure to keep the product pressed against the work piece.
- Set the On/Off switch [8] to the “0” position to switch the product off.

**Note:** Hold tool firmly and press on work surface before firing to ensure the complete penetration of the staple/nail.

- Battery level indicator [9] shows the battery level when pressing down trigger [1] while On/Off switch [8] is set to “I” position.

**Note:** Battery level indicator [9] keeps glowing up for about 5 seconds after releasing trigger [1].

Battery status LED when use			Battery level
red	yellow	green	
Light up	Light up	Light up	> 70 %
Light up	Light up	Off	30–70 %
Light up	Off	Off	< 30 %

## Clearing Jammed Staples

**⚠ WARNING!** If a staple is jammed, do not squeeze the trigger [1]. It may otherwise accidentally be triggered after removing the staple.

**Note:** Set the On/Off switch [8] to “0” position prior to clearing the jammed staple.

- Open the magazine [4] and pull back on the pusher [3].
- Remove the jammed staple from the magazine [4].

**Note:** Do not trigger the staple gun when empty to prevent wear.

### Determining the Staple Length

- Consider two factors when determining the correct staple length:
  - the thickness of the material being fastened
  - the composition (hardness) of the material being fastened.

4–6 mm staple or 6–8 mm nail in length will typically suffice when driving into plywood and fiber board.

8–12 mm staple or 10 mm nail in length will typically suffice when fastening into softwood such as pinewood.

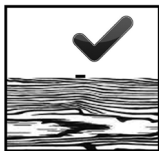
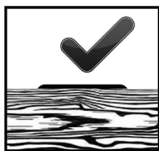

The crown of the staple or head of the nail should be flush with the top of the material being fastened as shown.

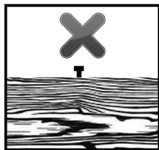
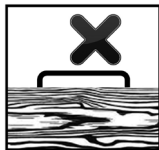

If the crown of the staple/head of the nail is not flush with the material to be fastened, the staple/nail is too long. In

this case, use the next shorter staple or nail for optimal results.

## ● Cleaning and care

- Switch off the product before cleaning and maintaining. To do this, press the On/Off switch  to the “0” position.
- The product must always be clean, dry, and free from oil and grease.
- Clean the housing with a dry cloth.

This product contains a Lithium-ion rechargeable battery and is therefore subject to hazardous materials regulations. The user may transport the rechargeable batteries on roads without special requirements.

The packaging and marking is subject to special requirements when transported by third parties (e.g. airline, courier, carrier). A hazardous materials expert must be consulted when transported by third parties.

Rechargeable batteries may only be shipped if the housing is intact. Cover open contacts with tape and package the rechargeable batteries so they cannot move inside the packaging. Particularly observe the specific national regulations.

## ● Disposal

The packaging is made entirely of recyclable materials, which you may dispose of at local recycling facilities.



Observe the marking of the packaging materials for waste separation, which are marked with abbreviations (a) and numbers (b) with following meaning: 1–7: plastics/20–22: paper and fibreboard/ 80–98: composite materials.



Contact your local refuse disposal authority for more details of how to dispose of your worn-out product.



To help protect the environment, please dispose of the product properly when it has reached the end of its useful life and not in the household waste. Information on collection points and their opening hours can be obtained from your local authority.

Faulty or used batteries/accumulators must be recycled. Return the batteries/accumulators and the product to the available collection points.



**Environmental damage through incorrect disposal of the batteries/rechargeable batteries!**

Batteries/rechargeable batteries may not be disposed of with the usual domestic waste. They may contain toxic heavy metals and are subject to hazardous waste treatment rules and regulations. The chemical symbols for heavy metals are as follows: Cd = cadmium, Hg = mercury, Pb = lead. That is why you should dispose of used batteries/rechargeable batteries at a local collection point.

This product has a built-in rechargeable battery which cannot be replaced by the user. The removal or replacement of the rechargeable battery may only be carried out by the manufacturer or his customer service or by a similarly qualified person in order to avoid hazards. When disposing of the product, it should be noted that this product contains a rechargeable battery.

## ● Warranty

The product has been manufactured to strict quality guidelines and meticulously examined before delivery. In the event of material or manufacturing defects you have legal rights against the retailer of this product. Your legal rights are not limited in any way by our warranty detailed below.

The warranty for this product is 3 years from the date of purchase. The warranty period begins on the date of purchase. Keep the original sales receipt in a safe location as this document is required as proof of purchase.

Any damage or defects already present at the time of purchase must be reported without delay after unpacking the product.

Should the product show any fault in materials or manufacture within 3 years from the date of purchase, we will repair or replace it – at our choice – free of charge to you. The warranty period is not extended as a result of a claim being granted. This also applies to replaced and repaired parts.

This warranty becomes void if the product has been damaged, or used or maintained improperly.

The warranty covers material or manufacturing defects. This warranty does not cover product parts subject to normal wear and tear, thus considered consumables (e.g. batteries, tubes, cartridges), nor damage to fragile parts, e.g. switches or glass parts.

### ● **Warranty claim procedure**

So that your request can be processed quickly, please observe the following instructions:

- o For all inquiries, please have the receipt and item number (IAN 486064\_2501) ready as proof of purchase.
- o The article number can be taken from the identification label on the product, engraving on the product, the front cover of your manual (at the bottom left), or the sticker on the back or bottom of the product.
- o If malfunctions or other defects arise, first contact the service department indicated below by phone or email.
- o You can then send a product recorded as defective to the communicated service address postage-free, making sure to enclose proof of purchase (receipt) and information on the details of the defect and when it occurred.

o



You can download and view this and numerous other manuals at [parkside-diy.com](http://parkside-diy.com). This QR code takes you directly to [parkside-diy.com](http://parkside-diy.com). Choose your country and use the search screen to search for the operating instructions. Entering the item number (IAN) 486064\_2501 takes you to the operating instructions for your item.

## ● Service

### **WARNING!**

- Have your product repaired at the service centre or an electrician, using only original manufacturer parts. This will maintain the safety of this product.

### **Service Great Britain**

Tel.: 0800 0569216

E-Mail: [owim@lidl.co.uk](mailto:owim@lidl.co.uk)



# ● Translation of original conformity declaration

## EU DECLARATION OF CONFORMITY (No. 486064\_2501)

IAN: 486064\_2501  
Product identification: "PARKSIDE" Cordless Tacker  
Model Number: HG10469

The object of the declaration described above is in conformity with the relevant Union harmonisation legislation:

Directive 2006/42/EC
Directive 2014/30/EU
Directive 2011/65/EU and all related amendments

References to the relevant harmonised standards used or references to the other technical specifications in relation to which conformity is declared:

N° / Parts
Directive 2006/42/EC
EN 60745-1:2009/A11:2010
EN 60745-2-16:2010
Directive 2014/30/EU
EN IEC 55014-1:2021
EN IEC 55014-2:2021
EN IEC 61000-3-2:2019/A2:2024
EN 61000-3-3:2013/A2:2021

The object of the declaration described above is in conformity with Directive 2011/65/EU of the European Parliament and of the Council of 8 June 2011 on the restriction of the use of certain hazardous substances in electrical and electronic equipment:

N° / Parts
Directive 2011/65/EU
EN IEC 63000:2018

Keeper of the technical documentation: OWIM GmbH & Co.KG

Signed for and on behalf of:

**OWIM GmbH & Co. KG, Stiftsbergstraße 1, 74167 Neckarsulm, Germany**

This declaration of conformity is issued under the sole responsibility of the manufacturer.

Translation of the original declaration of conformity

Neckarsulm

Place

09.04.2025

Date

ppa. Jens Buchheim  
Authorised Signatory

ppa. Dr. Thorsten Majer  
Authorised Signatory

<b>Az alkalmazott piktogramok jelmagyarázata</b> .....	Oldal	30
<b>Bevezető</b> .....	Oldal	31
Rendeltetésszerű használat .....	Oldal	31
Alkatrészleírás .....	Oldal	31
A csomag tartalma .....	Oldal	32
Műszaki adatok .....	Oldal	32
<b>Elektromos szerszámokra vonatkozó általános biztonsági tudnivalók</b> .....	Oldal	35
Biztonsági javaslatok tűzőgépekhez .....	Oldal	41
Biztonsági utasítások töltőkészülékekhez .....	Oldal	42
<b>Az üzembe helyezés előtt</b> .....	Oldal	44
Töltés indítása .....	Oldal	44
Töltés befejezése .....	Oldal	45
<b>Üzembe helyezés</b> .....	Oldal	45
Tegyén a táriba kapcsokat .....	Oldal	45
A tár megtöltése szögekkel .....	Oldal	46
<b>Funkciók</b> .....	Oldal	46
<b>Tisztítás és ápolás</b> .....	Oldal	49
<b>Mentesítés</b> .....	Oldal	50
<b>Garancia</b> .....	Oldal	51
Garanciális ügyek lebonyolítása .....	Oldal	52
Szerviz .....	Oldal	54
<b>Eredeti használati utasítás fordítása</b> .....	Oldal	55

## Az alkalmazott piktogramok jelmagyarázata



Olvassa el a használati utasítást.



Olvassa el a használati utasítást. További információkat talál a használati utasításban.



Csak száraz beltéri helyiségekben használja.



Óvja a terméket nedvességtől.



Egyenáram/-feszültség



A CE-jelzés a termékre vonatkozó releváns EU-irányelvek betartását jelöli.



Biztonsági tudnivalók  
Kezelési utasítások

## 4V Akkus tűzőgép

### ● Bevezető



Gratulálunk új termékének vásárlása alkalmából. Ezzel a döntésével vállalatunk értékes terméke mellett döntött. A használati utasítás ezen termék része. A biztonságra, a használatára és a megsemmisítésre vonatkozó fontos tudnivalókat tartalmazza. A termék használata előtt ismerje meg az összes használati és biztonsági tudnivalót. A terméket csak a leírtak szerint és a megadott felhasználási területeken alkalmazza. A termék harmadik személy számára való továbbadása esetén kézbesítse vele annak a teljes dokumentációját is.

### ● Rendeltetészerű használat

A terméket kartonpapír, papírlapok, bőr, szigetelőanyag, szövet és hasonló anyagok puhafára (természetes fa), rétegelt lemezre, és a közepes sűrűségű farostlemezre történő rögzítésre szánták. Privát háztartásokban történő használatra szolgál. Minden más jellegű használat vagy a termék megváltoztatása nem rendeltetészerűnek minősül és rendkívül balesetveszélyes. A nem rendeltetészerű használatból eredő károkért a gyártó nem vállal felelősséget. Nem ipari felhasználásra való. A termék nem alkalmas elektromos kábel rögzítésre.

### ● Alkatrészleírás

- 1 Kioldó
- 2 C típusú USB-töltőaljzat
- 3 Tár csúszka

- 3a Kioldógomb
- 4 Tár
- 5 Töltésszint kijelzése

6 Biztonsági érintkező

7 Töltőberendezés\*

7a USB-kábel

7b USB-port

8 Be-/kikapcsoló

9 Töltöttségi/  
akkumulátor-állapotkijelző

\*A töltőberendezés nem tartozék.

## ● A csomag tartalma

1 Akkus tűzógép

1 USB-kábel

1000 db 6mm-es kapocs

1000 db 8mm-es kapocs

500 db 10mm-es szög

1 Használati útmutató

## ● Műszaki adatok

**Akkus tűzógép:** PAT 4 D6

Mérési feszültség: 4V $\equiv$

Akku (beépített): lítium-ion

Cellák: 1

Kapacitás: 2,0Ah

Sebesség: max. 30/perc

Tárkapacitás: 100 kapocs vagy 50 szög

Finom huzal kapocs:

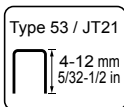

Kapocsszélesség:  
11,4 mm  
Kapcsok hossza:  
4-12 mm

Szögek:

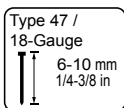

Szög szélesség:  
1,2 mm  
Szög hosszúság:  
6-10 mm

**A termék feltöltéséhez csak az alábbi töltőberendezéseket használja\*:**

A gyártó neve vagy védjegye, kereskedelmi nyilvántartási száma és címe:	OWIM GmbH & Co. KG HRA 721742 Stiftsbergstraße 1, 74167 Neckarsulm, NÉMETORSZÁG	
Modelljelzés	HG04995 (tápkábel), HG04996 (BS brit dugóval)	
Bemeneti feszültség	100-240	V~
Bemeneti váltóáram frekvencia	50/60	Hz
Kimeneti feszültség	5,0	V===
Kimeneti áram	2,2	A
Kimeneti teljesítmény	11,0	W

Átlagos üzemi hatékonyság	82,5	%
Hatékonyság alacsony terhelés esetén (10%)	77,6	%
Teljesítményfelvétel üresjáraton	0,061	W
Bemenő áram	0,3	A
Érintésvédelmi osztály	II/□	
Csatlakozó típusa	USB	
Töltési idő	kb. 60	perc

\* A töltőberendezés nem tartozék. A töltő beszerzésével kapcsolatban forduljon telefonon a szervizközpontunkhoz (lásd „Szerviz“).

### Zajkibocsátási érték:

A mért zaj értékek az EN 60745-nek megfelel. Az A-értékelt egyedi eseti zajszintje, szabványosítva 1 mp-re tipikusan a következő:

Hangnyomásszint:  $L_{pA} = 81,98 \text{ dB}$

Bizonytalanság:  $K_{pA} = 3 \text{ dB}$

Hangteljesítményszint:  $L_{WA} = 92,98 \text{ dB}$

Bizonytalanság:  $K_{WA} = 3 \text{ dB}$

### Viseljen hallásvédőt!

## **Rezgési összértéket megállapítva megfelel az EN 60745:**

Rezgés kibocsátási érték =  $2,537 \text{ m/s}^2$

Bizonytalanság  $K = 1,5 \text{ m/s}^2$

**Tudnivaló:** Az ebben az utasításban megadott rezgésszintet egy szabványos mérési eljárásnak megfelelően mérték és a készülékek összehasonlítására felhasználható. A megadott rezgés-kibocsátás értéke a veszélyeztetettség mértékének bevezető becslésére is használható.

### **⚠ FIGYELMEZTETÉS!**

A rezgésszint az elektromos szerszám felhasználásának a módjától függően változhat és az értéke egyes esetekben az ebben az utasításban megadott értékeket túllépheti. A rezgésterhelést alá lehet becsülni, ha az elektromos szerszámot rendszeresen ilyen módon használják. Próbálja meg a rezgések általi terhelést a lehető legalacsonyabb szinten tartani. A rezgések általi terhelés csökkentésére alkalmas például a szerszám használata során a kesztyű viselése és a munkaidő korlátozása. Itt az üzemi ciklus minden elemét figyelembe kell venni (például azon időket, amelyek során az elektromos szerszám ki van kapcsolva és azok is, melyek alatt ugyan be van kapcsolva, azonban terhelés nélkül jár).

## **● Elektromos szerszámokra vonatkozó általános biztonsági tudnivalók**

### **⚠ FIGYELMEZTETÉS!**

**Olvassa el az összes biztonsági tudnivalót és utasítást!**

A biztonsági tudnivalók és utasítások betartásánál

elkövetett mulasztások áramütést, tűz kitörését és/vagy súlyos sérüléseket okozhatnak!

### **Őrizzen meg minden biztonsági utasítást és útmutatót a jövőbeni felhasználás céljából.**

A biztonsági tudnivalókban alkalmazott „elektromos szerszám” fogalom a hálózatról üzemeltetett elektromos szerszámokra (hálózati kábellel) és akkumulátorral üzemeltetett elektromos szerszámokra (hálózati kábelek nélküli) vonatkozik.

#### **A munkaterület biztonsága**

- a) Tartsa a munkaterületét tisztán és jól megvilágítva.**  
A rendetlenség vagy a kivilágítatlan munkaterület balesetekhez vezethet.
- b) Ne dolgozzon az elektromos szerszámmal robbanásveszélyes környezetben, amelyben gyúlékony folyadékok, gázok vagy porok találhatóak.** Az elektromos szerszámok szikrákat hoznak létre, amelyek a porokat vagy a gőzöket meggyújthatják.
- c) Tartsa a gyerekeket és más személyeket is az elektromos szerszámok használata közben távol.** Ha figyelmét máshova irányítja, elveszítheti az elektromos szerszám feletti uralmat.

#### **Elektromos biztonság**

- a) Az elektromos szerszám csatlakozó dugójának passzolnia kell a dugaljzatba. A dugót semmilyen módon sem szabad megváltoztatni. Ne alkalmazzon adapterdugót védőföldeléses elektromos szerszámmal együtt.** Változtatlan és találó dugaljzatok csökkentik az áramütés veszélyét.

- b) Kerülje el a testrészeinek a földelt felületekkel, mint pld. csövekkel, fűtőtestekkel, tűzhelyekkel és hűtőszekrényekkel való érintkezését. Az áramütés veszélye nagyobb, ha a teste földelve van.**
- c) Tartsa az elektromos szerszámokat esőtől vagy nedvességtől távol. Víznek az elektromos szerszámba való behatolása megnöveli az áramütés kockázatát.**
- d) Ne használja az elektromos szerszám kábelét a rendeltetésétől eltérően a készülék hordozására, felakasztására, vagy a hálózati dugónak a dugaljatból való kihúzására. Tartsa a kábelt hőtől, olajtól, éles szélektől, vagy mozgásban levő készülékrészekről távol. A sérült vagy összegabalyodott kábelek növelik az áramütés kockázatát.**
- e) Ha egy elektromos szerszámmal a szabadban dolgozik, csak olyan hosszabbító kábeleket használjon, amelyek kültéren is alkalmasak. A külterületre engedélyezett kábel alkalmazása csökkenti az áramütés kockázatát.**
- f) Ha az elektromos szerszámnak nedves környezetben való üzemeltetése nem kerülhető el, alkalmazzon hibaáram védőkapcsolót. A hibaáram védőkapcsoló alkalmazása csökkenti az áramütés kockázatát.**

### **Személyek biztonsága**

- a) Az elektromos szerszámmal való munka végzése során legyen mindig figyelmes, ügyeljen arra, amit tesz és járjon el mindig megfontoltan. Ne használja a készüléket ha fáradt, vagy ha drogok, alkohol, vagy orvosságok befolyása alatt áll. Az elektromos**

szerszám használata közben már egy pillanat figyelmenlenség is komoly sérülésekhez vezethet.

- b) **Személyi védőfelszerelést és védőszemüveget mindig viseljen.** A személyi védőfelszereléseknek mint pl. porvédő álarcnak, csúszásbiztos cipőnek, védősisaknak vagy hallásvédőnek az elektromos szerszám alkalmazásának a módja és alkalmazása szerinti viselése, csökkenti a sérülések veszélyét.
- c) **Kerülje a nem szándékos üzembevételt. Bizonyosodjon meg róla, hogy az elektromos szerszám ki van kapcsolva mielőtt azt az áramforráshoz és/vagy az akkumulátorhoz csatlakoztatja, felemeli vagy hordozza.** Ha az elektromos szerszám hordozása közben az ujját a kapcsolón tartja, vagy az elektromos szerszámot bekapcsolva az áramellátásra csatlakoztatja, az balesetekhez vezethet.
- d) **Mielőtt az elektromos szerszámot bekapcsolná, távolítsa el a beállító szerszámokat, vagy csavarkulcsokat.** Egy forgásban levő készülékrészben található szerszám vagy kulcs sérülésekhez vezethet.
- e) **Kerülje el a szokatlan testtartásokat. Gondoskodjon róla, hogy stabilan álljon és mindig tartsa meg az egyensúlyát.** Ezáltal váratlan helyzetekben jobban ellenőrzés alatt tudja tartani az elektromos szerszámot.
- f) **Viseljen megfelelő ruházatot. Ne viseljen laza ruházatot vagy ékszereket. Tartsa a haját, a ruházatát és a kesztyűjét távol a mozgó részekről.** A laza ruházatot, az ékszereket, vagy a hosszú haját a mozgásban levő részek elkaphatják.

- g) Ha porelszívó vagy felfogó berendezéseket szereltek fel, bizonyosodjon meg róla, hogy azok csatlakoztatva vannak és hogy az alkalmazásuk megfelelő.** Ezeknek a berendezéseknek az alkalmazása csökkenti a porok általi veszélyeztetéseket.

### **Az elektromos szerszámokkal való gondos járás és azok gondos használata**

- a) A készüléket ne terhelje túl. A munkájához használja az arra a célra való elektromos szerszámot.** A megfelelő elektromos szerszámmal a megadott teljesítménytartományban jobban és biztonságosabban dolgozik.
- b) Ne használjon olyan elektromos szerszámot, amelynek a kapcsolója hibás.** Egy elektromos szerszám, amelyet nem lehet be- és kikapcsolni veszélyes és azt meg kell javíttatni.
- c) Mielőtt a készüléken beállításokat végez, tartozékokat cserél, vagy az elektromos szerszámot elteszi és/vagy, vegye ki az akkumulátort, húzza ki a hálózati dugót a konnektorból.** Ez az elővigyázatossági lépés megakadályozza az elektromos szerszám nem szándékos beindítását.
- d) Tárolja a nem használatban levő elektromos szerszámokat a gyerekek hatótávolságán kívül. Ne hagyja, hogy az elektromos szerszámot olyan személyek használják, akik a készülék használatában nem jártasok, vagy ezeket az utasításokat nem olvasták el.** Az elektromos szerszámok veszélyesek, ha tapasztalatlan személyek használják.

- e) **Ápolja gondosan az elektromos szerszámokat.** Ellenőrizze, hogy a mozgó készülékrészek kifogástalanul működnek e, nem akadnak e, részek nem törtek e el, vagy nem érte azokat olyan károsodás, amely az elektromos szerszám működését befolyásolja. **Az elektromos szerszám használata előtt javíttassa meg a károsodott részeket.** Sok baleset oka az elektromos szerszámok rosszul végzett karbantartása.
- f) **Tartsa a vágószerszámokat élesen és tisztán.** Az éles vágószélekkel rendelkező gondosan ápoltt vágószerszámok kevésbé szorulnak be és könnyebb azoknak vezetni.
- g) **Alkalmazza az elektromos szerszámot, a tartozékokat, a betétszerszámokat stb. Ennek az utasításnak megfelelően és úgy, ahogy azokat ennek a speciális készüléknek azt előírták. Eközben vegye figyelembe a munkafeltételeket és az elvégzendő tevékenységet.** Az elektromos szerszámoknak az előírt alkalmazásoktól eltérő használata veszélyes helyzetekhez vezethet.

#### **Az akkus szerszámok alkalmazása és kezelése**

- a) **Az akkumulátorokat csak a gyártó által ajánlott töltőkkel töltsse.** Egy bizonyos típusú akkumulátorokhoz tervezett töltő tűzveszélyt jelenthet, ha más akkumulátorokkal használják.
- b) **Csak az erre a célra biztosított újratölthető akkumulátorokat használja az elektromos szerszámokban.** Más akkumulátorok használata sérülésekhez és tűzveszélyhez vezethet.

- c) **A nem használt akkumulátort tartsa távol irodai kapcsoktól, érméktől, kulcsoktól, szögektől, csavaroktól vagy egyéb apró fémtárgyaktól, amelyek áthidalhatják az érintkezőket.** Az akkumulátor érintkezői közötti rövidzárlat égési sérüléseket vagy tüzet okozhat.
- d) **Helytelen használat esetén folyadék szivároghat az akkumulátorból. Kerülje a vele való érintkezést. Véletlen vízzel való érintkezés esetén mossa le. Ha a folyadék szembe kerül, kérjen orvosi segítséget.** Az akkumulátor folyadék szivárgása bőrirritációt vagy égési sérülést okozhat.

### **Szerviz**

- a) **Az elektromos szerszámot csak képzett szakemberekkel és csak eredeti alkatrészekkel javíttassa.** Így biztosítható az elektromos szerszám biztonságának megőrzése.

### ● **Biztonsági javaslatok tűzőgépekhez**

1. **Mindig abból induljon ki, hogy az elektromos szerszám kapcsokat tartalmaz.** *A tűzőgép gondatlan kezelése a kapcsok váratlan kilökődéséhez, és megsérülhet.*
2. **Az elektromos szerszámmal ne célozzon sem saját magára vagy más személyekre a közelben.** *Váratlan kioldás révén kilökődhet egy kapocs, amely sérüléshez vezethet.*
3. **Ne használja az elektromos szerszámot addig, míg azt stabilan a munkadarabra nem helyezte.** *Ha az*

*elektromos szerszám nem érintkezik a munkadarabbal, akkor a kapcsok visszacsapódhatnak a rögzített helyről.*

- 4. Válassza le az elektromos szerszámot a hálózatról vagy az akkumulátorról, ha a kapocs a szerszámba szorul.** *Ha a tűzőgép csatlakoztatva van, akkor a stabilan rögzített kapcsok eltávolításakor a szerszám véletlenül bekapcsolódhat.*
- 5. Legyen óvatos a stabilan rögzített kapcsok eltávolításakor.** *A rendszer feszülhet és a kapcsok erősen kilökődhetnek, miközben a beszorulást próbálja megszüntetni.*
- 6. Ne alkalmazza a tűzőgépet elektromos vezetékek rögzítéséhez.** *Nem alkalmas elektromos vezetékek felszereléséhez, az elektromos kábelek szigetelése sérülhet, ezáltal áramütést és tűzveszélyt okozva.*

## ● **Biztonsági utasítások töltőkészülékekhez**

- 1. A terméket 8 éves kor feletti gyermek, valamint korlátozott fizikai, érzékszervi vagy szellemi képességgel élő vagy nem megfelelő tapasztalattal és tudással rendelkező személyek csak felügyelet mellett, illetve a termék biztonságos használatára vonatkozó felvilágosítás**

és lehetséges veszélyek megértése után használják.

2. Gyermek nem játszhat a termékkel.
3. A tisztítást és karbantartást gyermekek felügyelet nélkül nem végezhetik.
4. Ne töltsön fel nem újratölthető elemeket. Ezen utasítások figyelmen kívül hagyása veszélyeztetésekhez vezet.
5. Ha megrongálódott a csatlakozó vezeték, akkor a veszélyeztetések elkerülése érdekében azt a gyártó vagy hasonló szakképzettséggel rendelkező szakember cserélje!
6. Óvja az elektromos részeket a nedveségtől. Soha ne merítse vízbe vagy más folyadékba tisztítás vagy üzemeltetés közben, áramütés elkerülése végett. Sose tartsa a terméket folyó víz alá. Figyeljen a tisztítás, karbantartás és javítás útmutatóra.

7.  A töltő csak beltéri használatra alkalmas.

## ● Az üzembe helyezés előtt

**Tudnivaló:** Távolítsa el az összes csomagolóanyagot a termékről.

**Tudnivaló:** Az akkut részben feltöltve szállítjuk. Üzembe helyezés előtt ideális esetben legalább 2-3 órát töltsen az akkut. A Li-ion akkukat bármikor fel lehet tölteni anélkül, hogy az élettartama lerövidülne. A töltés megszakítása nem károsítja az akkut.

A termék kisülés elleni védelemmel van ellátva, amely megakadályozza, hogy az a végső lemerülési feszültség alatt lemerüljön.

Ne nyomja folyamatosan a kioldó **1** gombot, mert az károsíthatja a beépített akkut.

Nyomja a Be-/Kikapcsolót **8** a „0” pozícióba, ha a terméket hosszabb ideig tárolni szeretné.

**Tudnivaló:** Ha a töltöttségi/akkumulátor-állapotkijelző **9** üzem közben pirosan felvillan, akkor az akkumulátor töltöttsége 30% alatt van és az akkumulátort fel kell tölteni. Töltsen fel az akkumulátort.

## ● Töltés indítása (lásd A. ábra)

- Csatlakoztassa az USB-kábelt **7a** az USB-port **7b** segítségével a töltőberendezésre **7**.
- Csatlakoztassa az USB-kábel **7a** másik oldalát a C típusú USB-töltőaljzatra **2** a terméken.

- Csatlakoztassa a töltőberendezést [7] egy 100–240V~ 50/60Hz áramforráshoz. A töltöttségi állapotkijelző [9] mutatja a töltés haladását.

LED töltöttségi kijelző a töltési folyamat közben			Töltöttségi szint
piros	sárga	zöld	
villog	ki	ki	< 30 %
világít	villog	ki	30–60 %
világít	világít	villog	60–90 %
világít	világít	világít	> 90 %

## ● Töltés befejezése

- Válassza le a töltőberendezést [7] az áramforrásról.
- Válassza le az USB-kábelt [7a] a termék C típusú USB-töltőaljzatáról [2].

**Tudnivaló:** A termék töltés közben nem használható. Normális, hogy a markolat töltés közben enyhén felmelegszik.

## ● Üzembe helyezés

### ● Tegyen a tárbá kapcsokat

- A munka megkezdése előtt állítsa a terméken a Be/Kikapcsoló [8] gombot „0” pozícióba.
- Fordítsa meg a terméket.
- Nyomja össze a kioldót [3a] (lásd B. ábra).
- Húzza hátra a tár csúszkáját [3] (lásd B. ábra).

- Töltse meg a tárat [4] kapoccsal (lásd C. ábra).
- Töltés után tolja a tár csúszkáját [3] vissza, amíg a tár [4] teljesen bezáródik. Engedje el a kioldógombot [3a]. Egy kattanással rá kell kattintani, hogy a tár [4] megfelelően bezáródjon.

**Tudnivaló:** A töltésszintkijelző [5] figyelőablakán keresztül látható, hogy a tár [4] tartalmaz-e még kapcsolót.

## ● A tár megtöltése szögekkel

- A munka megkezdése előtt állítsa a terméken a Be/Kikapcsoló [8] gombot „0” pozícióba.
- Fordítsa meg a terméket.
- Nyomja össze a kioldó gombot [3a] (lásd B. ábra).
- Húzza hátra a tár csúszkáját [3] (lásd B. ábra).
- Töltse meg a tárat [4] a tár csúszka [3] jelzéssel ellátott helyén szögekkel (lásd C. ábra).
- Töltés után tolja a tár csúszkáját [3] vissza, amíg a tár [4] teljesen bezáródik (lásd C. ábra).
- Engedje el a kioldógombot [3a]. Egy kattanással rá kell kattintani, hogy a tár [4] megfelelően bezáródjon.

**Tudnivaló:** A töltésszintkijelző [5] figyelőablakán keresztül látható, hogy a tár [4] tartalmaz-e még szöget.

## ● Funkciók

### Kapocs és szög

- Kapcsolja be a terméket, azáltal, hogy a Be/Kikapcsoló gombot [8] „1” pozícióba teszi.
- Nyomja a biztonsági érintkezőt [6] a munkadarabnak.

- Nyomja meg a kioldót [1], hogy egy kapcsot/szöget a munkadarabba tűzzön. Ügyeljen arra, hogy a terméket a munkadarabhoz nyomja.
- Kapcsolja ki a terméket, azáltal, hogy a Be-/Kikapcsolót [8] „0” pozícióba nyomja.

**Tudnivaló:** Tartsa a szerszámot szorosan és nyomja rá a munkafelületre, mielőtt tűznél/szögelné azt. Csak így biztosítható a kapocs/szög betűzése a megmunkálandó felületre.

- Az akkumulátor-állapotjelző [9] az akkumulátor töltöttségi szintjét mutatja, amikor a kioldógombot [1] megnyomja, miközben a be-/kikapcsoló [8] „I” állásban van.

**Tudnivaló:** Az akkumulátor-állapotjelző [9] a kioldógomb [1] felengedése után kb. 5 másodpercig világít.

LED töltöttségi kijelző üzemben			Töltöttségi szint
piros	sárga	zöld	
világít	világít	világít	> 70 %
világít	világít	ki	30–70 %
világít	ki	ki	< 30 %

## Beszorult kapocs eltávolítása

**▲ FIGYELMEZTETÉS!** Ne tartsa a terméket a kioldón [1], ha egy kapocs beszorult. Különbön kioldhat, miközben a kapcsot ép eltávolítja.

**Tudnivaló:** Állítsa a Be-/Kikapcsolót [8] „0”, pozícióba, mielőtt a beszorult kapcsot kioldja.

- Nyissa ki a tárat [4] és húzza a tár csúszkáját [3] hátra.

- Távolítsa el a tárból **4** a beszorult kapcsot.

**Tudnivaló:** Kerülje a tűzőgép kioldását, ha nem talál benne kapcsot, a kopás elkerülése végett.

### **Kapocs hosszának meghatározása**

- A megfelelő kapocshossz meghatározásához két tényezőt kell figyelembe venni:
  - a rögzítendő anyag vastagsága
  - az anyag jellege (keménységét), amibe a kapcsot/szöget tűzni fogjuk.

A kapcsok/szögek rétegezt lemezbe és farostlemezbe történő tűzéséhez legtöbbször elegendőek a 4-6mm hosszú kapcsok és 6-8mm hosszú szögek.

A kapcsok/szögek puha fába, például píceába történő tűzéséhez legtöbbször elegendőek a 8-12mm hosszú kapcsok és 10mm hosszú szögek.

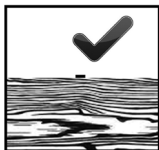

A kapocs felső része ill. a szög feje feltétlenül egy síkban feködjön a rögzítendő anyag felső részével.

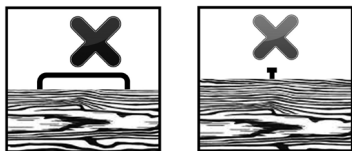

Ha a kapocs/szög fej teteje nem egy síkban van a rögzítendő anyaggal, akkor a kapocs/szög túl hosszú. Ebben az esetben használjon eggyel kisebb méretet, hogy munkája megfelelő minőségű legyen.

## ● Tisztítás és ápolás

- Kapcsolja ki a terméket a tisztítási és ápolási munkák előtt. Ehhez nyomja a Be-/Kikapcsolót 8 „0” pozícióba nyomja.
- A termék mindig legyen tiszta, száraz és olaj- vagy kenőanyagmentes.
- A burkolat tisztításához egy száraz kendőt használjon.

A termék Lítium-Ion-akkumulátort tartalmaz és a veszélyes áruk jogszabályi megkötései vonatkoznak rá. A felhasználó az akkut közúti áruforgalmazásban további megkötések nélkül nem szállíthatja.

Ha az akkut egy harmadik fél (pl.: légitársaság, futár, küldő fél) szállítja, speciális megkötéseknek kell a csomagolás és jelzés terén megfelelnie.

Szállítást megelőzően a harmadik félnek veszélyes anyagok szakértőjével kell konzultálnia.

Az akkuk csak akkor szállíthatók, ha a házuk nem sérült. Ragassza le a nyitott érintkezőket, és csomagolja be az akkut úgy, hogy ne tudjon a csomagolásban mozogni. Különösen figyelembe kell venni a pontos nemzeti előírásokat is.

## ● Mentesítés

A csomagolás környezetbarát anyagokból készült, amelyeket a helyi újrahasznosító helyeken adhat le ártalmatlanítás céljából.



A hulladék elkülönítéséhez vegye figyelembe a csomagolóanyagban található jelzéseket. Ezek rövidítéseket (a) és számokat (b) tartalmaznak a következő jelentéssel: 1–7: műanyagok/20–22: papír és karton/80–98: kötőanyagok.



A kiszolgált termék megsemmisítési lehetőségeiről lakóhelye illetékes önkormányzatánál tájékozódhat.



A környezete érdekében, ne dobja a kiszolgált terméket a háztartási szemétkébe, hanem adja le szakszerű ártalmatlanításra. A gyűjtőhelyekről és azok nyitvatartási idejéről az illetékes önkormányzatnál tájékozódhat.

Bojätas vai izlietotas baterijas/akumulatori ir atkärtoti jāpārstrādā. Nododiet baterijas/akumulatorus un/vai izstrādājumu pieejamajās nodošanas iestādēs.



### **Környezeti károk az elemek/akkuk hibás megsemmisítése következtében!**

Az elemeket/akkukat nem szabad a háziszemétbe dobni. Mérgező hatású nehézfémeket tartalmazhatnak és ezért különleges kezelést igénylő hulladéknak számítanak. A nehézfémek vegyjelei a következők: Cd = kadmium, Hg = higany, Pb = ólom. Ezért az elhasznált elemeket/akkukat egy közösségi gyűjtőhelyen adja le.

Ez a termék beépített akkumulátorral rendelkezik, melyet a felhasználó nem cserélhet ki. A veszélyek elkerülése érdekében az akkumulátort csak a gyártó vagy a vevőszolgálat, ill. egy hasonlóan szakképzett személy szerelheti vagy cserélheti ki. Az ártalmatlanítás során ügyeljen rá, hogy a termék egy akkumulátort tartalmaz.

## **● Garancia**

A terméket gondosan, szigorú minőségi előírások betartásával gyártottuk, és a szállítás előtt gondosan ellenőriztük. Anyag- vagy gyártási hibák esetén a termék eladójával szemben törvényes jogok illetik meg. Az Ön törvényes jogait az általunk alább meghatározott garancia semmilyen módon nem korlátozza.

Erre a termékre 3 év garanciát adunk a vásárlás dátumától számítva. A garancia idő a vásárlás dátumával kezdődik. Biztonságos helyen őrizze meg az eredeti vásárlói bizonylatot, mert ez a dokumentum szükséges a vásárlás bizonyításához.

A vásárláskor fennálló károkat és hiányosságokat a termék kicsomagolása után haladéktalanul jelezze.

Ha ezen a terméken a vásárlástól számított 3 éven belül anyag- vagy gyártási hibát észlel, választásunk szerint ingyenesen megjavítjuk vagy kicseréljük a terméket. A garancia idő nem hosszabbodik meg a helyette nyújtott szavatossági igény által. Ez a kicserélt vagy javított alkatrészekre is érvényes.

A garancia megszűnik, ha a terméket megrongálták, ill. nem szakszerűen kezelték vagy végezték a karbantartást.

A garancia az anyag- és gyártási hibákra vonatkozik. Ez a garancia nem terjed ki azokra a termékalkatrészekre, amelyek normál kopásnak vannak kitéve, és ezért gyorsan kopó alkatrésznek minősülnek (pl. elemekre, tömlőkre, tintapatronokra), illetve a törékeny alkatrészek sérülésére, pl. kapcsolókra vagy üveg alkatrészekre.

## ● Garanciális ügyek lebonyolítása

Ügyének gyors elintézése céljából kérjük, kövesse az alábbi útmutatásokat:

- o Kérjük, kérdések esetére őrizze meg a pénztárblokkot és a cikkszámot (IAN 486064\_2501) a vásárlás tényének igazolására.
- o A cikkszámot leolvashatja a termék típusablájáról, a terméken található gravírozásból, az útmutató címlapjáról (balra lent), vagy a termék hátoldalán vagy az alsó oldalán lévő címkéről.
- o Ha működési hiba vagy egyéb hiányosság lépne fel, akkor először telefonon vegye fel a kapcsolatot a következőkben megnevezett szervizosztállyal vagy küldjön e-mailt.
- o Ha a szóban forgó termék meghibásodott, akkor a vásárlási bizonylat (pénztári blokk) mellékelésével, a hiba leírásával és a hiba keletkezési idejének a megadásával, portómentesen elküldheti az Önnek megadott szerviz címére.



Ezeket és számos más kézikönyvet megtekinthet és letölthet a [parkside-diy.com](http://parkside-diy.com) oldalon. Ez a QR-kód közvetlenül a [parkside-diy.com](http://parkside-diy.com) oldalra irányítja. Válassza ki az országot, és a keresési felület segítségével keresse ki a használati utasítást. Adja meg a cikkszámot (IAN) 486064\_2501, hogy megtekinthesse a cikkhez tartozó használati utasítást.

## ● Szerviz

### **▲ FIGYELMEZTETÉS!**

- A termék javításával csak a szervizet, vagy elektronikai szakembert bízjon meg és csak eredeti alkatrészekkel végeztessen. Így biztosítható a termék biztonságának megőrzése.

### **(HU) Szerviz Magyarország**

Tel.: 0680021536

E-mail: [owim@lidl.hu](mailto:owim@lidl.hu)



# ● Eredeti használati utasítás fordítása

## EU-MEGFELELŐSÉGI NYILATKOZAT (486064\_2501.sz.)

IAN: 486064\_2501  
Termékkazonosító: "PARKSIDE" Akkus tűzógép  
Típuszám: HG10469

A fent ismertetett nyilatkozat tárgya megfelel a vonatkozó uniós harmonizációs jogszabálynak:

2006/42/EK irányelve
2014/30/EU irányelve
2011/65/EU irányelve az összes kapcsolódó módosítással

Az alkalmazott harmonizált szabványokra hivatkozás vagy az azokra az egyéb műszaki leírásokra való hivatkozás, amelyekkel kapcsolatban megfelelőségi nyilatkozatot tettek:

Szám / vonatkozó részek
2006/42/EK irányelve
EN 60745-1:2009/A11:2010
EN 60745-2-16:2010
2014/30/EU irányelve
EN IEC 55014-1:2021
EN IEC 55014-2:2021
EN IEC 61000-3-2:2019/A2:2024
EN 61000-3-3:2013/A2:2021

A fent ismertetett nyilatkozat tárgya megfelel az egyes veszélyes anyagok elektromos és elektronikus berendezésekben való alkalmazásának korlátozásáról szóló, 2011. június 8-i 2011/65 / EU európai parlamenti és tanácsi irányelvnek:

Szám / vonatkozó részek
2011/65/EU irányelve
EN IEC 63000:2018

A műszaki dokumentáció tulajdonosa: OWIM GmbH & Co.KG

A nyilatkozatot a nevében és megbízásában írták alá:

**OWIM GmbH & Co. KG, Stiftsbergstraße 1, 74167 Neckarsulm, Németország**

A jelen megfelelőségi nyilatkozatot a gyártó kizárólagos felelősségére bocsátják ki.

Az eredeti megfelelőségi nyilatkozat fordítása

Neckarsulm

Hely

09.04.2025

Dátum

ppa. Jens Buchheim

meghatalmazott aláíró

ppa. Dr. Thorsten Maier

meghatalmazott aláíró

<b>Legenda uporabljenih piktogramov</b> .....	Stran 57
<b>Uvod</b> .....	Stran 58
Predvidena uporaba .....	Stran 58
Opis delov.....	Stran 58
Obseg dobave .....	Stran 59
Tehnični podatki .....	Stran 59
<b>Splošni varnostni napotki za električno orodje</b> .....	Stran 62
Varnostni napotki za spenjalnike .....	Stran 67
Varnostni napotki za polnilne naprave.....	Stran 68
<b>Pred začetkom uporabe</b> .....	Stran 70
Zagon postopka polnjenja.....	Stran 70
Končanje postopka polnjenja .....	Stran 71
<b>Začetek uporabe</b> .....	Stran 71
Polnjenje magazina s sponkami .....	Stran 71
Polnjenje magazina z žebli.....	Stran 72
<b>Funkcije</b> .....	Stran 73
<b>Čiščenje in nega</b> .....	Stran 75
<b>Odstranjevanje</b> .....	Stran 76
<b>Garancija</b> .....	Stran 77
Postopek pri uveljavljanju garancije .....	Stran 77
Servis.....	Stran 79
<b>Garancijski list</b> .....	Stran 80

## Legenda uporabljenih piktogramov



Preberite navodila za uporabo.



Preberite navodila za uporabo.  
Dodatne informacije so navedene v navodilih za uporabo.



Uporabljajte le v suhih notranjih prostorih.



Zaščitite izdelek pred mokroto.



Enosmerni tok/enosmerna napetost



Znak CE potrjuje skladnost z EU-direktivami, ki zadevajo izdelek.



Varnostni napotki  
Navodila za upravljanje

## 4V Akumulatorski spenjalnik

### ● Uvod



Iskrene čestitke ob nakupu vašega novega izdelka. Odločili ste se za zelo kakovosten izdelek. To navodilo za uporabo je sestavni del tega izdelka. Vsebuje pomembna navodila za varnost, uporabo in odstranitev. Preden začnete izdelek uporabljati, se seznanite z vsemi navodili za uporabo in varnostnimi napotki. Izdelek uporabljajte samo tako, kot je opisano, in samo za navedena področja uporabe. Če izdelek odstopite novemu lastniku, mu zraven izročite tudi vse dokumente.

### ● Predvidena uporaba

Izdelek je namenjen za pritrjevanje lepenke, papirnatih pol, usnja, izolirnega materiala, tkanine in podobnih materialov na mehke les (naravni les), iverne plošče in vlaknene plošče srednje gostote. Predviden je samo za uporabo v zasebnih gospodinjstvih. Kakršna koli drugačna uporaba ali sprememba izdelka ni v skladu z določili in predstavlja občutno nevarnost nesreč. Za poškodbe, nastale zaradi nenamenske uporabe, proizvajalec ne prevzema odgovornosti. Ni namenjen za poslovno uporabo. Izdelek ni primeren za pritrjevanje električnih kablov.

### ● Opis delov

- |   |                          |    |                             |
|---|--------------------------|----|-----------------------------|
| 1 | Sprožilnik               | 3a | Tipka za sprostitvev        |
| 2 | Polnilna doza USB tipa C | 4  | Magazin                     |
| 3 | Potiskalo magazina       | 5  | Prikaz stanja napolnjenosti |

6 Varnostni kontakt

7 Polnilnik\*

7a Kabel USB

7b Vhod USB

8 Vklpno-izklopno stikalo

9 Prikaz stanja napolnjenosti  
akumulatorske baterije

\*Polnilna naprava ni priložena.

## ● Obseg dobave

1 akumulatorski žebeljnik

1 kabel USB

1000 sponk 6mm

1000 sponk 8mm

500 žebeljev 10mm

1 navodila za uporabo

## ● Tehnični podatki

**Akumulatorski žebeljnik: PAT 4 D6**

Nazivna napetost: 4V<sub>===</sub>

Akumulatorska  
baterija (vgrajena): litij-ionska

Celice: 1

Zmogljivost: 2,0Ah

Hitrost: maks. 30/min

Prostornina magazina: 100 sponk ali 50 žebeljev

Sponke iz fine žice:

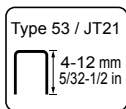

širina sponke:

11,4mm

dolžina sponke:

4-12mm

Žebliji:

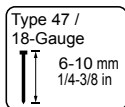

Širina žeblija: 1,2 mm  
dolžina žeblija:  
6–10 mm

**Za polnjenje izdelka uporabite samo naslednjo polnilno napravo\*:**

Ime ali blagovna znamka proizvajalca, matična številka in naslov	OWIM GmbH & Co. KG HRA 721742 Stiftsbergstraße 1, 74167 Neckarsulm, NEMČIJA	
Oznaka modela	HG04995 (z vtičem VDE), HG04996 (z vtičem BS)	
Vhodna napetost	100–240	V~
Frekvenca vhodnega izmeničnega toka	50/60	Hz
Izhodna napetost	5,0	V===
Izhodni tok	2,2	A
Izhodna moč	11,0	W
Povprečna učinkovitost med delovanjem	82,5	%
Učinkovitost pri majhni obremenitvi (10 %)	77,6	%

Poraba moči pri ničelni obremenitvi	0,061	W
Vhodni tok	0,3	A
Zaščitni razred	II/□	
Vrsta priključka	USB	
Trajanje polnjenja	pribl. 60	min

\* Polnilna naprava ni priložena. Za naročilo polnilne naprave se po telefonu obrnite na naš servisni center (glejte »Servis«).

### Vrednost emisije hrupa:

Izmerjena vrednost za hrup skladno z EN 60745. Enkratna raven hrupa, ocenjena z A, normirana na 1 s, običajno znaša:

Raven zvočnega tlaka:  $L_{pA} = 81,98 \text{ dB}$

Negotovost:  $K_{pA} = 3 \text{ dB}$

Raven zvočne moči:  $L_{WA} = 92,98 \text{ dB}$

Negotovost:  $K_{WA} = 3 \text{ dB}$

### Nosite zaščito sluha!

### Skupna vrednost nihanja, ugotovljena skladno z EN 60745:

Emisijska vrednost tresljajev  $a_h = 2,537 \text{ m/s}^2$

Negotovost  $K = 1,5 \text{ m/s}^2$

**Napotek:** Raven tresljajev, navedena v teh navodilih, je bila merjena skladno z merilnim postopkom, normiranim po standardu, in se ga lahko uporablja za primerjavo naprav. Navedeno vrednost emisije tresljajev lahko uporabite tudi za uvodno oceno izpostavitve.

## **OPOZORILO!**

Raven tresljajev se bo spreminjala skladno z uporabo električnega orodja in lahko v nekaterih primerih leži nad vrednostjo, navedeno v teh navodilih. Kadar se električno orodje redno uporablja na tak način, bi obremenitev zaradi tresljajev lahko podcenili. Poskusite ohraniti obremenitev zaradi vibracij čim nižjo. Najboljši ukrep za zmanjšanje obremenitve zaradi vibracij je nošnja rokavic med uporabo orodja in omejitev delovnega časa. Pri tem je treba upoštevati vse dele obratovalnega cikla (npr. čase, med katerimi je električno orodje izklopljeno, in čase, ko je sicer orodje vklopljeno, vendar deluje brez obremenitve).

## ● **Splošni varnostni napotki za električno orodje**

### **OPOZORILO!**

**Preberite vse varnostne napotke in navodila!**

Neupoštevanje varnostnih napotkov in navodil lahko povzroči električni udar, požar in/ali hude poškodbe!

**Vse varnostne napotke in navodila shranite za prihodnjo uporabo.**

V varnostnih napotkih uporabljeni pojem »električno orodje« se nanaša na električno orodje na omrežno napajanje (z omrežnim kablom) in na električno orodje na akumulatorsko napajanje (brez omrežnega kabla).

## Varnost na delovnem mestu

- a) **Delovno območje naj bo vedno čisto in dobro osvetljeno.** Nered ali neosvetljena delovna območja lahko privedejo do nesreč.
- b) **Z električnim orodjem ne delajte v okolici, kjer obstaja nevarnost eksplozije in v kateri se nahajajo vnetljive tekočine, plini ali prah.** Električna orodja ustvarjajo iskre, zaradi katerih se lahko vname prah ali hlapi.
- c) **Poskrbite, da bodo otroci in druge osebe med uporabo električnega orodja dovolj oddaljene od mesta uporabe.** V primeru odvrnitve pozornosti lahko izgubite nadzor nad električnim orodjem.

## Električna varnost

- a) **Priključni vtič električnega orodja mora ustrezati električni vtičnici. Vtiča v nobenem primeru ne smete spreminjati. Skupaj z ozemljenimi električnimi orodji ne uporabljajte dodatnih adapterjev vtiča.** Originalni nespremenjeni vtič in ustrezna vtičnica zmanjšata tveganje električnega udara.
- b) **Izogibajte se telesnemu stiku z ozemljenimi površinami, kot so cevi, grelne napeljave, štedilniki in hladilniki.** Obstaja povečano tveganje električnega udara, če je vaše telo ozemljeno.
- c) **Zavarujte električno orodje pred dežjem in mokroto.** Vdor vode v električno orodje poveča tveganje električnega udara.
- d) **Kabla ne uporabljajte za nošenje električnega orodja, za obešanje električnega orodja ali za vlečenje vtiča iz vtičnice. Kabel zavarujte pred vročino, oljem,**

**ostrimi robovi ali premečnimi deli naprave.** Poškodovani ali zavozlani kabli povečajo tveganje za električni udar.

- e) **Če z električnim orodjem delate na prostem, uporabljajte samo kabelske podaljške, ki so primerni za uporabo na prostem.** Uporaba kabelskega podaljška, ki je izdelan za uporabo na prostem, zmanjša tveganje električnega udara.
- f) **Če je obratovanje električnega orodja v vlažnem okolju neizogibno, uporabite zaščitno stikalo za okvarni tok.** Uporaba zaščitnega stikala za okvarni tok zmanjšuje tveganje električnega udara.

### **Varnost oseb**

- a) **Bodite pozorni in pazite, kaj delate, ter z električnim orodjem delajte preudarno. Električnega orodja ne uporabljajte, če ste utrujeni ali če ste pod vplivom drog, alkohola ali zdravil.** Trenutek nepozornosti med uporabo električnega orodja lahko povzroči resne poškodbe.
- b) **Uporabljajte osebno zaščitno opremo in vedno zaščitna očala.** Nošenje osebne zaščitne opreme, npr. protiprašne maske, nedersečih zaščitnih čevljev, zaščitne čelade ali zaščite za sluh, odvisno od vrste in uporabe električnega orodja, zmanjšuje tveganje telesnih poškodb.
- c) **Preprečite nenameren vklop naprave. Prepričajte se, ali je električno orodje izklopljeno, preden ga priključite na napajanje in / ali akumulator, ga dvignete ali nosite.** Če imate med nošenjem električnega orodja prst na stikalu ali vključeno električno orodje priključite na napajanje, lahko pride do nesreče.

- d) **Preden vklopite električno orodje, odstranite nastavljalna orodja ali vijačne ključe.** Orodje ali ključ v vrtečem se delu orodja bi lahko povzročil poškodbe.
- e) **Izogibajte se nenaravni telesni drži. Skrbite za varno stojišče in stalno pazite na ravnotežje.** Na ta način lahko bolje ohranite nadzor nad električnim orodjem tudi v nepričakovanih situacijah.
- f) **Nosite ustrezna oblačila. Ne nosite širokih oblačil ali nakita. Poskrbite, da lasje, oblačila in rokavice ne pridejo v bližino vrtečih se delov stroja.**  
Ohlapna oblačila, nakit ali dolgi lasje bi se lahko ujeli v premikajoče se dele.
- g) **Če je mogoče namestiti napravo za odsesavanje prahu in prestrezno napravo, se prepričajte, ali so te pravilno nameščene in pravilno uporabljene.**  
Uporaba odsesavanja lahko zmanjša ogroženost zaradi prahu.

### **Uporaba in rokovanje z električnim orodjem**

- a) **Naprave ne preobremenjujte. Za svoje delo uporabljajte električno orodje, ki je za to namenjeno.**  
Z ustreznim električnim orodjem boste v določenem območju zmogljivosti delali bolje in varneje.
- b) **Ne uporabljajte električnega orodja, čigar stikalo je pokvarjeno.** Električno orodje, ki ga ni več mogoče vklopiti ali izklopiti, je nevarno in ga je treba dati v popravilo.
- c) **Izvalcite vtič iz vtičnice in / ali odstranite akumulatorsko baterijo, preden izvedete nastavitve naprave, zamenjate dele pribora ali odložite električno orodje.**

Ti previdnosti ukrepi preprečujejo nenamerni zagon električnega orodja.

- d) **Neuporabljeno električno orodje hranite zunaj dosega otrok. Ne dovolite, da bi električno orodje uporabljale osebe, ki z njim niso seznanjene ali ki niso prebrali teh navodil.** Električna orodja so nevarna, če jih uporabljajo neizkušene osebe.
- e) **Električno orodje skrbno negujte. Preverite, ali premični deli brezhibno delujejo in se ne zatikajo, ali so deli odlomljeni ali tako poškodovani, da je delovanje električnega orodja ovirano. Pred uporabo električnega orodja morate popraviti poškodovane dele.** Veliko nesreč se zgodi zaradi slabo vzdrževanega električnega orodja.
- f) **Rezalna orodja morajo biti naostrena in čista.** Skrbno vzdrževana rezalna orodja z ostrimi rezili se ne zatikajo in so lažje vodljiva.
- g) **Električno orodje, pribor, nastavke itn. uporabljajte skladno s temi navodili. Pri tem upoštevajte pogoje dela in dejavnost, ki jo izvajate.** Uporaba električnih orodij v namene, ki se razlikujejo od namenov, ki jih je predvidel proizvajalec, lahko povzroči nastanek nevarnih situacij.

### **Uporaba in ravnanje z akumulatorskim orodjem**

- a) **Akumulatorske baterije polnite samo v polnilnih napravah, ki jih priporoča proizvajalec.** Pri polnilnih napravah, ki so primerne za določeno vrsto akumulatorskih baterij, obstaja nevarnost požara, če jih uporabljate z drugimi akumulatorskimi baterijami.

- b) **V električnih orodjih uporabljajte samo za to predvidene akumulatorske baterije.** Uporaba drugih akumulatorskih baterij lahko povzroči telesne poškodbe in nevarnost požara.
- c) **Neuporabljene akumulatorske baterije ne približujte pisarniškim sponkam, kovancem, ključem, žebljem, vijakom ali drugim manjšim kovinskim predmetom, ki bi lahko povzročili premostitev kontaktov.** Kratek stik med kontakti akumulatorske baterije lahko povzroči opekline ali požar.
- d) **Pri napačni uporabi lahko iz akumulatorske baterije izteka tekočina. Izogibajte se stiku z njo. Pri nenamernem stiku sperite z vodo. Če tekočina pride v oči, dodatno poiščite zdravniško pomoč.** Izstopajoča tekočina akumulatorske baterije lahko povzroči draženje kože ali opekline.

### **Servis**

- a) **Električno orodje dajte v popravilo samo kvalificiranemu strokovnemu osebju, ki mora izvesti popravilo samo z uporabo originalnih nadomestnih delov.** S tem bo zagotovljeno, da se bo varnost električnega orodja ohranila.

### ● **Varnostni napotki za spenjalnike**

- 1. **Vedno izhajajte iz tega, da so v električnem orodju sponke.** *Lahkomiselno ravnanje s spenjalnikom lahko privede do nepričakovanega proženja sponk in vas lahko poškoduje.*

- 2. Z električnim orodjem ne ciljajte nase ali v druge osebe v bližini.** *Nepričakovana sprožitev izstreli sponko, ki lahko povzroči telesne poškodbe.*
- 3. Električnega orodja ne prožite, dokler ni pritisnjeno na obdelovanec.** *Če električno orodje nima stika z obdelovancem, se sponka lahko odbije od mesta za pritrditev.*
- 4. Električno orodje ločite z omrežja ali akumulatorske baterije, če se je sponka zataknila.** *Če je spenjalnik priključen, ga lahko pomotoma sprožite med odstranjevanjem sponke, ki se je zataknila.*
- 5. Pri odstranjevanju zataknjene sponke bodite previdni.** *Med poskusom odstranitve zataknjene sponke je lahko sistem napet in naprava lahko sponko močno izstreli.*
- 6. Tega spenjalnika ne uporabljajte za pritrditev električnih kablov.** *Ni primeren za montažo električnih kablov saj jih lahko poškoduje in tako povzroči električni udar in nevarnost nastanka požara.*

## ● Varnostni napotki za polnilne naprave

1. Izdelek lahko uporabljajo otroci od 8. leta naprej ter osebe z zmanjšanimi fizičnimi, čutilnimi ali duševnimi sposobnostmi ali osebe s pomanjkanjem izkušenj in/ali znanja, če so pod

nadzorom ali če so bili poučeni o varni uporabi izdelka in razumejo nevarnosti, do katerih lahko pride med uporabo.

2. Otroci se ne smejo igrati z izdelkom.
3. Otroci ne smejo brez nadzora izvajati čiščenja in vzdrževanja.
4. Ne vstavljajte baterij, ki se ne polnijo.  
Če tega napotka ne upoštevate, lahko nastanejo nevarnosti.
5. Če je priključna napeljava poškodovana, jo mora zamenjati proizvajalec ali podobno kvalificiran strokovnjak, da se preprečijo nevarnosti!
6. Električne dele zaščitite pred vlago.  
Med čiščenjem ali uporabo jih nikoli ne potaplajte v vodo ali druge tekočine, da boste preprečili električni udar. Izdelka nikoli ne držite pod tekočo vodo. Upoštevajte navodila za čiščenje, vzdrževanje in popravilo.

7.  Polnilnik je primeren samo za uporabo v notranjih prostorih.

## ● Pred začetkom uporabe

**Napotek:** Z izdelka odstranite ves embalažni material.

**Napotek:** Akumulatorska baterija je ob dobavi delno napolnjena. Če je mogoče, pred zagonom obratovanja polnite akumulatorsko baterijo najmanj 2-3 ure. Litij-ionsko akumulatorsko baterijo lahko kadar koli polnite, ne da bi s tem skrajšali uporabno dobo. Prekinitev postopka polnjenja akumulatorski bateriji ne škoduje.





Izdelek je opremljen z zaščito pred čezmernim izpraznjenjem, ki preprečuje, da bi se ta izpraznil več od končne praznilne napetosti.

Ne pritiskajte na sprožilnik  neprekinjeno, saj lahko to poškoduje vgrajeno akumulatorsko baterijo.

Premaknite vklopno-izklopno stikalo  v položaj »0«, če izdelek shranite za dlje časa/ga ne uporabljate.

**Napotek:** Če prikaz stanja napoljenosti akumulatorske baterije  med obratovanjem zasveti rdeče, je akumulatorska baterija napolnjena manj kot 30 %. Napolnite akumulatorsko baterijo.

## ● Zagon postopka polnjenja (glejte sliko A)

- Povežite kabel USB  s pomočjo vhoda USB  s polnilnikom .
- Povežite drugo stran kabla USB  s polnilno dozo USB tipa C  na izdelku.

- Priključite polnilnik **7** na vir toka s 100–240V~ 50/60Hz. Prikaz stanja napolnjenosti akumulatorske baterije **9** prikazuje napredek polnjenja.

Prikaz stanja napolnjenosti LED med polnjenjem			Stanje napolnjenosti
rdeča	rumena	zelena	
utripa	izklop	izklop	< 30 %
sveti	utripa	izklop	30–60 %
sveti	sveti	utripa	60–90 %
sveti	sveti	sveti	> 90 %

## ● Končanje postopka polnjenja

- Odklopite polnilnik **7** z vira toka.
- Odklopite kabel USB **7a** s polnilne doze USB tipa C **2** izdelka.

**Napotek:** Izdelka med postopkom polnjenja ne morete uporabljati. Običajno je, da se med postopkom polnjenja rahlo segreje.

## ● Začetek uporabe

### ● Polnjenje magazina s sponkami

- Pred vsemi deli na izdelku premaknite vklopno-izklopno stikalo **8** v položaj »0«.
- Obrnite izdelek.
- Pritisnite tipko za sprostitvev **3a** (glejte sliko B).

- Povlecite potiskalo magazina [3] nazaj (glejte sliko B).
- Napolnite magazin [4] s sponkami (glejte sliko C).
- Po polnjenju potisnite potiskalo magazina [3] nazaj, da bo magazin [4] povsem zaprt. Izpustite tipko za sprostitvev [3a]. S klikom se mora zaskočiti, da je magazin [4] pravilno zaprt.

**Napotek:** Skozi kontrolno okence prikaza stanja napolnjenosti [5] lahko prepoznate, ali so v magazinu [4] še sponke.

## ● Polnjenje magazina z žebli

- Pred vsemi deli na izdelku premaknite vklopno-izklopno stikalo [8] v položaj »0«.
- Obrnite izdelek.
- Stisnite tipko za sprostitvev [3a] (glejte sliko B).
- Povlecite potiskalo magazina [3] nazaj (glejte sliko B).
- Napolnite magazin [4] na mestu, označenem z [ ], na potiskalu magazina [3] z žebli (glejte sliko C).
- Po polnjenju potisnite potiskalo magazina [3] nazaj, da bo magazin [4] povsem zaprt (glejte sliko C).
- Izpustite tipko za sprostitvev [3a]. S klikom se mora zaskočiti, da je magazin [4] pravilno zaprt.

**Napotek:** Skozi kontrolno okence prikaza stanja napolnjenosti [5] lahko prepoznate, ali so v magazinu [4] še žebli.

## ● Funkcije

### Spenjanje in žebljanje

- Vključite izdelek, tako da premaknete vklopno-izklopno stikalo [8] v položaj »I«.
- Pritisnite varnostni kontakt [6] ob obdelovanec.
- Pritisnite sprožilnik [1], da boste v obdelovanec izstrelili sponko/žebelj. Poskrbite, da boste izdelek držali pritisnjen ob obdelovanec.
- Izklopite izdelek, tako da premaknete vklopno-izklopno stikalo [8] v položaj »0«.

**Napotek:** Orodje trdno držite in ga pritisnite trdno ob delovno površino, preden začnete s spenjanjem / z žebljanjem. Samo tako bo zagotovljena popolna prabitost sponke / žeblija v material za obdelavo.

- Prikaz stanja napolnjenosti [9] kaže stanje baterije, ko pritisnete sprožilnik [1], medtem ko je vklopno-izklopno stikalo [8] v položaju »I«.

**Napotek:** Prikaz stanja napolnjenosti akumulatorske baterije [9] po izpustitvi sprožilnika [1] sveti še pribl. 5 sekund.

Prikaz napolnjenosti LED za akumulatorsko baterijo med obratovanjem			Stanje akumulatorske baterije
rdeča	rumena	zelena	
sveti	sveti	sveti	> 70 %
sveti	sveti	izklop	30–70 %
sveti	izklop	izklop	< 30 %

## Odstranjevanje zataknjenih sponk

**⚠ OPOZORILO!** Izdelka ne držite za sprožilnik **1**, če se je sponka v njem zataknila. Ta bi se lahko nenamerno sprožila, takoj ko odstranite sponko.

**Napotek:** Vklonno-izklonno stikalo **8** premaknite v položaj »0«, preden sprostite zataknjeno sponko.

- Odprite magazin **4** in povlecite potiskalo magazina **3** nazaj.
- Odstranite zataknjeno sponko iz magazina **4**.

**Napotek:** Izogibajte se proženju spenjalnika, če v njem ni sponk, da preprečite obrabo.

## Določanje dolžine sponk

- Za določanje primerne dolžine sponk je treba upoštevati dva dejavnika:
  - debelino materiala za pritrjevanje
  - sestavo (trdoto) materiala, v katerega boste izstrelili sponko/žebelj.

Za izstrelitev sponk v iverne in vlaknene plošče običajno zadostujejo sponke dolžine 4–6 mm. Za izstrelitev žebeljev v iverne in vlaknene plošče običajno zadostujejo žebelji dolžine 6–8 mm.

Za izstrelitev sponk v mehek les, npr. pinijo, običajno zadostujejo sponke dolžine 8–12 mm. Za izstrelitev žebeljev v mehek les, npr. pinijo, običajno zadostujejo žebelji dolžine 10 mm.

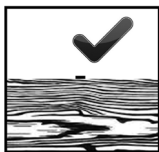
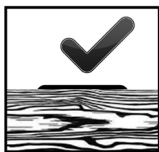

Vrhnja stran sponke oziroma glava žeblija mora biti, kot je prikazano, poravnana z zgornjo stranjo materiala za pritrjevanje.

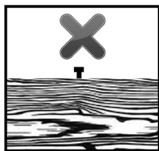
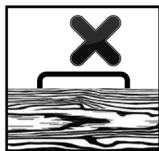

Če vrhnja stran sponke/glava žeblija ni poravnana z materialom za pritrditev, je sponka/žebelj predolga. V tem primeru za optimalni delovni rezultat uporabite manjšo velikost.

## ● Čiščenje in nega

- Pred čiščenjem in nego izklopite izdelek. Za to premaknite vklopno-izklopno stikalo **8** v položaj »0«.
- Izdelek mora biti vedno čist, suh in na njem ne sme biti olja ali masti za mazanje.
- Za čiščenje ohišja uporabljajte suho krpo.

Ta izdelek vsebuje litij-ionsko akumulatorsko baterijo in zaradi tega po zakonu spada med nevarne snovi. Akumulatorsko baterijo lahko uporabnik brez dodatnih pogojev transportira v cestnem prometu.

Embalaža in oznaka morata izpolnjevati posebne pogoje, če akumulatorsko baterijo prevažajo tretje osebe (npr. letalska družba, kurir, špediter).

Pred pošiljanjem prek tretjih oseb se je treba posvetovati s strokovnjakom za nevarne snovi.

Akumulatorske baterije je dovoljeno pošiljati, če je ohišje nepoškodovano. Odprte kontakte zalepite in zapakirajte akumulatorske baterije tako, da se v embalaži ne morejo premikati. Upoštevajte tudi natančne nacionalne uredbe.

## ● Odstranjevanje

Embalaža je narejena iz okolju primernih materialov, ki jih lahko oddate za recikliranje na lokalnih zbirališčih odpadkov.



Upoštevajte oznake embalažnih materialov za ločevanje odpadkov, ki so označene s kraticami (a) in številkami (b) z naslednjim pomenom: 1–7: umetne mase/20–22: papir in karton/80–98: vezni materiali.



O možnostih odstranjevanja odsluženega izdelka se lahko pozanimате pri svoji občinski ali mestni upravi.



Ko je vaš izdelek dotrajan, ga zaradi varovanja okolja ne odvrzite med gospodinske odpadke, temveč ga oddajte na ustreznem zbirališču tovrstnih odpadkov. O zbirnih mestih in njihovih

delovnih časih se lahko pozanimате pri svoji pristojni občinski upravi.

Pokvarjene ali iztrošene baterije/akumulatorje je treba reciklirati. Baterije/akumulatorje in/ali izdelek vrnite na ponujenih zbirnih mestih.



### **Škoda na okolju zaradi napačnega odstranjevanja baterij/akumulatorjev!**

Baterij/akumulatorjev ni dovoljeno odstraniti skupaj z gospodinjstvi odpadki. Vsebujejo lahko strupene težke kovine in so podvržene določbam za ravnanje z nevarnimi odpadki. Kemični simboli težkih kovin so naslednji: Cd = kadmij, Hg = živo srebro, Pb = svinec. Zato iztrošene baterije/akumulatorje oddajte na komunalnem zbirnem mestu.

Izdelek vsebuje vgrajeni akumulator, ki ga uporabnik ne more zamenjati. V izogib nevarnostim sme demontažo ali zamenjavo akumulatorja izvesti le proizvajalec ali njegova servisna služba ali podobno usposobljena oseba. Pri odstranjevanju je treba opozoriti, da izdelek vsebuje akumulator.

## **● Garancija**

### **● Postopek pri uveljavljanju garancije**

Za zagotovitev hitre obdelave vašega primera vas prosimo, da sledite naslednjim napotkom:

- o Prosimo, da za vsa vprašanja pripravite blagajniški račun in številko izdelka (IAN 486064\_2501) kot dokazilo o nakupu.
- o Številko izdelka poiščite na tipski ploščici na izdelku, na gravuri izdelka, na prvi strani vaših navodil (levo spodaj) ali na nalepki na zadnji ali spodnji strani izdelka.
- o Če bi prišlo do napak v delovanju ali drugih pomanjkljivosti, se najprej po telefonu ali po elektronski pošti obrnite na spodaj navedeni oddelek servisne službe.
- o Izdelek, za katerega je ugotovljeno, da je okvarjen, lahko potem skupaj z dokazilom o nakupu (blagajniškim računom) in navedbo o tem, katero pomanjkljivost ima in kdaj je do nje prišlo, z brezplačno pošiljko pošljete na naslov servisa, ki ga boste prejeli.



Na spletnem mestu [parkside-diy.com](http://parkside-diy.com) lahko vidite in prenesete veliko dodatnih priročnikov. S to kodo QR prispete neposredno na [parkside-diy.com](http://parkside-diy.com). Izberite svojo državo in prek iskalne maske poiščite navodila za uporabo. Z vnosom številke izdelka (IAN) 486064\_2501 prispete do navodil za uporabo izdelka.

## ● Servis

### **⚠ OPOZORILO!**

- Vaš izdelek naj popravi servisna delavnica ali preveri električar z uporabo originalnih nadomestnih delov. S tem bo zagotovljeno, da se bo varnost izdelka ohranila.

### **SI Servis Slovenija**

Tel.: 00386 (0) 80 080 917

E-Mail: [infofon@lidl.si](mailto:infofon@lidl.si)



## Pooblašчени serviser:

OWIM GmbH & Co. KG  
Stiftsbergstraße 1  
74167 Neckarsulm  
NEMČIJA

 00386 (0) 80 080 917

 infofon@lidl.si

## Garancijski list

1. S tem garancijskim listom OWIM GmbH & Co. KG, Stiftsbergstraße 1, 74167 Neckarsulm, Nemčija jamčimo, da bo izdelek v garancijskem roku ob normalni in pravilni uporabi brezhibno deloval in se zavezujemo, da bomo ob izpolnjenih spodaj navedenih pogojih odpravili morebitne pomanjkljivosti in okvare zaradi napak v materialu ali izdelavi oziroma po svoji presoji izdelek zamenjali ali vrnili kupnino.
2. Garancija je veljavna na ozemlju Republike Slovenije.
3. Garancijski rok za proizvod je 3 leta od datuma izročitve blaga. Datum izročitve blaga je razviden iz računa.
4. Če izdelek ne izpolnjuje specifikacij ali nima lastnosti, navedenih v garancijskem listu ali oglaševalskem sporočilu, lahko potrošnik najprej zahteva odpravo napak. O napaki mora potrošnik obvestiti proizvajalca ali pooblaščen servis (kontaktna številka in elektronski naslov navedena



zgoraj) in zahtevati odpravo napak. Kupec je dolžan ob uveljavljanju zahtevka predložiti garancijski list in račun, kot potrdilo in dokazilo o nakupu ter dnevu izročitve blaga. Svetujemo vam, da pred tem natančno preberete navodila o sestavi in uporabi izdelka.

5. Rok za odpravo napake je 30 dni od dneva, ko je proizvajalec ali pooblaščen servis prejel zahtevo za odpravo napake. Če napake v tem roku niso odpravljene, mora proizvajalec potrošniku brezplačno zamenjati blago z enakim, novim in brezhibnim blagom. Rok se lahko zaradi narave in kompleksnosti blaga, narave in resnosti neskladnosti ter napora, ki je potreben za dokončanje popravila ali zamenjave podaljša za najkrajši čas, ki je potreben za dokončanje popravila, vendar največ za 15 dni. O številu dni podaljšane roka in razlogih za podaljšanje mora biti potrošnik obveščen pred potekom 30 dnevne roka za odpravo napak.
6. Če v roku 30 dni oz. v primeru podaljšanja v roku 45 dni blago ni popravljeno ali blago ni zamenjano z novim, lahko potrošnik od proizvajalca zahteva vračilo celotne kupnine ali zahteva sorazmerno znižanje kupnine. Sorazmerno znižanje kupnine je sorazmerno zmanjšanju vrednosti blaga, ki ga je potrošnik prejel, v primerjavi z vrednostjo, ki bi jo imelo blago, če bi bilo skladno.
7. Če se neskladnost pojavi v manj kot 30 dneh od dobave blaga, lahko potrošnik ob predložitvi blaga od proizvajalca takoj zahteva vračilo plačanega zneska.
8. Proizvajalec oziroma pooblaščen servis lahko potrošniku za čas popravila blaga, za katero je bila izdana obvezna garancija, zagotovi brezplačno uporabo podobnega blaga.



Če proizvajalec potrošniku ne zagotovi nadomestnega blaga v začasno uporabo, ima potrošnik pravico uveljavljati škodo, ki jo je utrpel, ker blaga ni mogel uporabljati od trenutka, ko je zahteval popravilo ali zamenjavo, do njune izvršitve.

9. Stroške za material, nadomestne dele, delo, prenos in prevoz izdelkov, ki nastanejo pri odpravljanju okvar oziroma nadomestitvi blaga z novim, krije proizvajalec.
10. V primeru zamenjave blaga ali zamenjave bistvenega dela blaga z novim se potrošniku izda nov garancijski list.
11. V primeru, da proizvod popravlja nepooblaščen servis ali nepooblaščen oseba, kupec ne more uveljavljati zahtevkov iz te garancije.
12. Vzroki za okvaro oziroma nedelovanje izdelka morajo biti lastnosti stvari same in ne vzroki, ki so zunaj proizvajalčeve oziroma prodajalčeve sfere. Kupec ne more uveljavljati zahtevkov iz te garancije, če se ni držal priloženih navodil za sestavo in uporabo izdelka ali če je izdelek kakorkoli spremenjen ali nepravilno vzdrževan.
13. Proizvajalec zagotavlja proti plačilu popravilo, vzdrževanje blaga, nadomestne dele in priklopne aparate vsaj tri leta po poteku garancijskega roka.
14. Obrabni deli oz. potrošni material so izvzeti iz garancije.
15. Vsi potrebni podatki za uveljavljanje garancije in podatki, ki identificirajo blago za katerega velja garancija se nahajajo na dveh ločenih dokumentih (garancijski list, račun).
16. Ta garancija proizvajalca ne izključuje zakonske pravice potrošnika, da zoper prodajalca v primeru neskladnosti blaga brezplačno uveljavlja jamčevalne zahtevke. Ta



garancija prav tako ne izkjučuje pravic potrošnika, ki izhajajo iz obveznega jamstva za skladnost blaga.

Prodajalec:

Lidl Slovenija d.o.o. k.d., Pod lipami 1, SI-1218 Komenda

# ● Prevod originalne izjave o skladnosti

## IZJAVA EU O SKLADNOSTI (št. 486064\_2501)

IAN: 486064\_2501  
Identifikacija izdelka: "PARKSIDE" Akumulatorski spenjalnik  
Številka modela: HG10469

Predmet navedene izjave je v skladu z ustrezno zakonodajo Unije o harmonizaciji:

Direktiva 2006/42/EC
Direktiva 2014/30/EU
Direktiva 2011/65/EU z vsemi povezanimi spremembami

Sklicevanja na zadevne harmonizirane standarde ali sklicevanja na druge tehnične specifikacije v zvezi s skladnostjo, ki je navedena v izjavi:

Št. / Deli
Direktiva 2006/42/EC
EN 60745-1:2009/A11:2010
EN 60745-2-16:2010
Direktiva 2014/30/EU
EN IEC 55014-1:2021
EN IEC 55014-2:2021
EN IEC 61000-3-2:2019/A2:2024
EN 61000-3-3:2013/A2:2021

Predmet zgoraj navedene izjave je v skladu z Direktivo 2011/65/EU Evropskega parlamenta in Sveta z dne 8. junija 2011 o omejevanju uporabe nekaterih nevarnih snovi v električni in elektronski opremi:

Št. / Deli
Direktiva 2011/65/EU
EN IEC 63000:2018

**Tehnično dokumentacijo hrani:** OWIM GmbH & Co.KG

Podpisano za in v imenu:

**OWIM GmbH & Co. KG, Stiftsbergstraße 1, 74167 Neckarsulm, Nemčija**

Za izdajo te izjave o skladnosti je odgovoren izključno proizvajalec.

Prevod izvirne izjave o skladnosti

Neckarsulm

Kraj

09.04.2025

Datum

ppa. Jens Buchheim

Prokurist

ppa. Dr. Thorsten Maier

Prokurist

<b>Legenda použitých piktogramů .....</b>	Strana	86
<b>Úvod .....</b>	Strana	87
Použití ke stanovenému účelu.....	Strana	87
Popis dílů.....	Strana	87
Obsah dodávky .....	Strana	88
Technické údaje.....	Strana	88
<b>Všeobecné bezpečnostní pokyny pro elektrické nástroje .....</b>	Strana	91
Bezpečnostní pokyny pro zářezací přístroje.....	Strana	96
Bezpečnostní pokyny pro nabíječky.....	Strana	97
<b>Před uvedením do provozu .....</b>	Strana	98
Zahájení procesu nabíjení.....	Strana	99
Ukončení procesu nabíjení .....	Strana	100
<b>Uvedení do provozu .....</b>	Strana	100
Osazení zásobníku sponami.....	Strana	100
Plnění zásobníku hřebíky.....	Strana	101
<b>Funkce.....</b>	Strana	101
<b>Čistění a ošetřování .....</b>	Strana	104
<b>Zlikvidování.....</b>	Strana	104
<b>Záruka .....</b>	Strana	106
Postup v případě uplatňování záruky .....	Strana	107
Servis.....	Strana	108
<b>Překlad originálu prohlášení o konformitě... Strana</b>		109

## Legenda použitých piktogramů



Přečtěte si návod k obsluze.



Přečtěte si návod k obsluze. Další informace najdete v návodu k obsluze.



Používat jen v suchých místnostech.



Chraňte výrobek před vlhkem.



Stejnoseměrný proud/stejnoseměrné napětí



Značka CE vyjadřuje soulad s příslušnými směrnici EU, které se vztahují na tento výrobek.



Bezpečnostní upozornění  
Instrukce

## 4V Aku sponkovačka

### ● Úvod



Blahopřejeme Vám ke koupi nového výrobku. Rozhodli jste se pro kvalitní produkt. Návod k obsluze je součástí tohoto výrobku. Obsahuje důležité pokyny pro bezpečnost, použití a likvidaci. Před použitím výrobku se seznamte se všemi pokyny k obsluze a bezpečnostními pokyny. Používejte výrobek jen popsáním způsobem a na uvedených místech. Při předání výrobku třetí osobě předejte i všechny podklady.

### ● Použití ke stanovenému účelu

Výrobek je určen k připevňování lepenky, papírových archů, kůže, izolačního materiálu, látky a podobných materiálů na měkké (přírodní) dřevo, dřevotřískové desky a překližku se střední hustotou. Výrobek je určen výhradně k použití v domácnosti. Jakékoli jiné použití nebo úprava přístroje je v rozporu s předpokládaným použitím a skrývá značné nebezpečí zranění. Výrobce neručí za škody vzniklé jiným použitím než použitím k určenému účelu. Výrobek není určen k využití k výdělečné činnosti. Výrobek není určen k upevňování elektrických kabelů.

### ● Popis dílů

- |    |                           |    |                      |
|----|---------------------------|----|----------------------|
| 1  | Spoušť                    | 5  | Ukazatel naplnění    |
| 2  | Nabíjecí USB zdířka typ C | 6  | Bezpečnostní kontakt |
| 3  | Šoupátko zásobníku        | 7  | Nabíječka*           |
| 3a | Odblokovací tlačítko      | 7a | Kabel USB            |
| 4  | Zásobník                  | 7b | USB port             |

8 Vypínač

9 Ukazatel stavu nabití/  
akumulátoru

\*Nabíječka není v obsahu dodávky.

## ● Obsah dodávky

1 aku sponkovačka  
1 Kabel USB  
1000 spon 6mm  
1000 spon 8mm  
500 hřebíků 10mm  
1 návod k obsluze

## ● Technické údaje

**Aku sponkovačka:** PAT 4 D6  
Jmenovité napětí: 4V===  
Akumulátor (vestavěný): lithium-iontový  
Článků: 1  
Kapacita: 2,0Ah  
Rychlost: max. 30/min  
Kapacita zásobníku: 100 spon nebo 50 hřebíků

Spony z tenkého drátku:

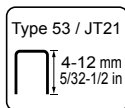

šířka spony:  
11,4mm  
délka spony:  
4-12mm

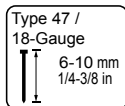

hřebíku šířka:  
1,2mm  
délka hřebíku:  
6-10mm

**K nabíjení výrobku použijte jen následující nabíječku\*:**

Jméno nebo obchodní značka výrobce, číslo v obchodním registru a adresa	OWIM GmbH & Co. KG HRA 721742 Stiftsbergstraße 1, 74167 Neckarsulm, NĚMECKO	
Identifikační číslo modelu	HG04995 (se zástrčkou VDE), HG04996 (se zástrčkou BS)	
Vstupní napětí	100–240	V~
Frekvence vstupního střídavého proudu	50/60	Hz
Výstupní napětí	5,0	V===
Výstupní proud	2,2	A
Výstupní výkon	11,0	W
Průměrná efektivita v provozu	82,5	%
Efektivita při nízkém zatížení (10 %)	77,6	%
Příkon bez zatížení	0,061	W
Vstupní proud	0,3	A
Třída ochrany	II/□	
Druh připojení	USB	
Doba nabíjení	cca 60	minut

\* Nabíječka není součástí dodaného výrobku. Pro pořízení nabíječky kontaktujte telefonicky naše servisní centrum (viz „Servis“).

### **Hodnota emise hluku:**

Naměřená hodnota hluku zjištěna podle EN 60745. Typická jednorázová hladina hluku A, normováno na 1 s:

Hladina

akustického tlaku:  $L_{pA} = 81,98 \text{ dB}$

Nepřesnost:  $K_{pA} = 3 \text{ dB}$

Hladina

akustického výkonu:  $L_{WA} = 92,98 \text{ dB}$

Nepřesnost:  $K_{WA} = 3 \text{ dB}$

### **Používejte ochranu sluchu!**

### **Celkové hodnoty vibrací zjištěné podle EN 60745:**

Emisní hodnota vibrací  $a_h = 2,537 \text{ m/s}^2$

Nepřesnost  $K = 1,5 \text{ m/s}^2$

**Upozornění:** Hladina vibrací uvedená v tomto návodu k obsluze byla měřena postupem v souladu se standardizovanou zkouškou popsanou v normě a může se použít pro srovnávání přístrojů. Hodnotu emise vibrací je možné použít k počátečnímu posouzení jejich vyloučení.

## **⚠ VÝSTRAHA!**

Hladina vibrací se mění podle použití elektrického nástroje a může v mnohých případech přesahovat hodnotu udanou v těchto návodech. Zátěž vibracemi by mohla být podceňena, používá-li se elektrického nástroje pravidelně tímto způsobem. Snažte se minimalizovat zatížení vibracemi. Příkladná opatření k minimalizaci zatížení vibracemi jsou použití rukavic při práci s nástrojem a zkrácení pracovní doby. Přitom je nutné vzít v úvahu všechny části provozního cyklu (např. i doby, kdy je elektrické zařízení vypnuto a doby, kdy je sice zapnuto, ale běží naprázdno).

## ● **Všeobecné bezpečnostní pokyny pro elektrické nástroje**

### **⚠ VÝSTRAHA!**

**Přečtěte si všechny bezpečnostní pokyny a návody!** Zanedbání při dodržování bezpečnostních pokynů a návodů mohou způsobit úraz elektrickým proudem, požár a/nebo těžká poranění.

**Uschovejte všechny bezpečnostní pokyny a návody pro budoucnost!**

Pojem „elektrický nástroj“ uvedený v bezpečnostních pokynech se vztahuje na elektrické nástroje napájené ze sítě (se síťovým kabelem) a na elektrické nástroje napájené akumulátorem (bez síťového kabelu).

## **Bezpečnost na pracovišti**

- a) **Svou pracovní oblast udržujte tak, aby byla čistá a dobře osvětlená.** Nepořádek a neosvětlené pracovní oblasti mohou vést k úrazům.
- b) **Nepracujte se zařízením v okolí ohroženém výbuchem, v němž se nacházejí kapaliny, plyny nebo prachy.** Elektrické nástroje vyrábějí jiskry, které mohou zapálit prach nebo páry.
- c) **Elektrické nástroje během používání chraňte před dětmi a jinými osobami.** Při rozptýlení byste mohli ztratit kontrolu nad zařízením.

## **Elektrická bezpečnost**

- a) **Síťová zástrčka elektrického nástroje (resp síťového adaptéru) musí být vhodná pro zásuvku. Zástrčka se nesmí žádným způsobem změnit. Nepoužívejte zástrčky s adaptérem společně a se zařízeními s ochranným uzemněním.** Nezměněné zástrčky a líčující zásuvky snižují riziko úrazu elektrickým proudem.
- b) **Vyhnete se tělesnému kontaktu s uzemněnými povrchy, jako jsou potrubí, topení, sporáky a chladničky.** Existuje zvýšené riziko úrazu elektrickým proudem, je-li vaše tělo uzemněno.
- c) **Zařízení chraňte před deštěm nebo vlhkem.** Vniknutí vody do elektrického zařízení zvyšuje riziko úrazu elektrickým proudem.
- d) **Kabel nepoužívejte k nestanovenému účelu jako je nošení zařízení, pověšení nebo vytáhnutí zástrčky ze zásuvky. Chraňte kabel před horkem, olejem, ostrými hranami nebo se pohybujícími díly zařízení.** Poškozené

nebo zapletené kabely zvyšují riziko úrazu elektrickým proudem.

- e) **Při práci s elektrickým nástrojem venku použijte jen prodlužovací kabely, které jsou povoleny pro vnější oblast.** Použití prodlužovacího kabelu povoleného pro vnější oblast snižuje riziko úrazu elektrickým proudem.
- f) **Nelze-li se vyhnout provozu elektrického nástroje ve vlhkém okolí, použijte ochranný spínač proti chybnému proudu.** Použití ochranného spínače proti chybnému proudu snižuje riziko úrazu elektrickým proudem.

### **Bezpečnost osob**

- a) **Budte neustále pozorní, dbejte na to, co činíte a dejte se s rozumem do práce s elektrickým nástrojem. Nikdy nepoužívejte zařízení, jste-li unaveni nebo pod vlivem drog, alkoholu a léků.** Už okamžik nepozornosti při použití zařízení může vést k závažným poraněním.
- b) **Noste osobní ochranné vybavení a vždy ochranné brýle.** Nošení osobního ochranného vybavení, jako je maska proti prachu, protiskluzná bezpečnostní obuv, ochranná přilba nebo ochrana proti sluchu, v závislosti na druhu a použití elektrického nástroje, zmenšuje riziko poranění.
- c) **Zabraňte nechtěnému uvedení do provozu. Zabraňte nechtěnému uvedení do provozu. Přesvědčte se před připojením elektrického přístroje na přívod elektrického proudu, zvednutím nebo nošením, že je vypnutý.** Přenášení elektrického nástroje s prstem na spouštěči nebo připojení zapnutého elektrického přístroje k síti elektrického napájení může mít za následek nehody a úrazy.

- d) **Před zapnutím zařízení odstraňte nastavovací nářadí nebo šroubováky.** Nástroj nebo šroubovák, který se nachází v rotujícím dílu zařízení může způsobit poranění.
- e) **Vyhnete se neobvyklému držení hlavy. Pečujte vždy o bezpečnou stabilní polohu a udržujte neustále rovnováhu.** Tím můžete zařízení zejména v neočekávaných situacích lépe kontrolovat.
- f) **Noste vhodný oděv. Nenoste volný oděv nebo šperky. Chraňte vlasy, oděv a rukavice před pohyblivými díly.** Volný oděv, šperk nebo vlasy mohou být zachyceny samopohyblivými díly.
- g) **Jsou-li namontována zařízení k vysávání a zachycování prachu, ujistěte se, že jsou tato připojena a správně použita.** Správné použití těchto zařízení snižuje ohrožení prachem.

### **Pečlivé zacházení s elektrickými nástroji a jejich použití**

- a) **Zařízení nepřetěžujte. Pro práci použijte k tomu určených elektrických nástrojů.** S vhodným elektrickým nástrojem pracujete lépe a bezpečněji v udaném výkonostním rozsahu.
- b) **Nepoužívejte elektrický nástroj, jehož vypínač je defektní.** Elektrický nástroj, který nelze zapínat a vypínat, je nebezpečný a musí se opravit.
- c) **Vytáhněte zástrčku ze zásuvky a/nebo odstraňte akumulátor, předtím než provedete nastavení zařízení, vyměníte díly příslušenství nebo zařízení odložíte.** To opatření zabrání neuvědomělému spuštění elektrospotřebiče.

- d) **Nepoužité elektrické nástroje skladujte tak, aby byly z dosahu dětí. Nenechávejte elektrický nástroj používat osoby, které s ním nejsou seznámeny, nebo které tyto pokyny nečetly.** Elektrické nástroje jsou nebezpečné, používají-li je nezkušené osoby.
- e) **Ošetřujte zařízení s pečlivostí. Zkontrolujte, fungují-li pohyblivé díly zařízení a neuvázly-li, jsou-li díly zlomené nebo poškozené, takže je funkce zařízení ohrožena. Před použitím elektrického nástroje nechte opravit poškozené díly.** Příčina mnohých úrazů tkví ve špatně udržovaných elektrických nástrojích.
- f) **Udržujte řezací nástroje ostré a čisté.** Pečlivě ošetřované řezací nástroje s ostrými reznými hranami neuvíznou tak často a lze je snadněji vést.
- g) **Použijte elektrické nástroje, příslušenství, náhradní nástroje atd. podle těchto návodů a tak, jak je pro tento speciální typ nástroje předepsáno. Přitom přihlédněte k pracovním podmínkám a prováděné činnosti.** Použití elektrických nástrojů pro jiná než určená použití může vést k nebezpečným situacím.

#### **Použití nástroje s akumulátorem a zacházení s ním**

- a) **Akumulátorové články nabíjejte jen v nabíječkách, které byly výrobcem doporučeny.** Pro nabíječku, která se hodí pro určitý druh akumulátoru, existuje nebezpečí požáru, použije-li s jiným akumulátorem.
- b) **Použijte jen akumulátorů do elektrických nástrojů k tomu určených.** Použití jiných akumulátorů může vést k poranění a nebezpečí požáru.

- c) **Chraňte nepoužívaný akumulátor od kancelářských sponek, mincí, klíčů, hřebíků, šroubů nebo jiných drobných kovových předmětů, které by mohly způsobit přemostění kontaktů.** Zkrat mezi kontakty akumulátoru může způsobit popáleniny nebo oheň.
- d) **Při chybném použití může z akumulátoru vystoupit kapalina. Vyhněte se kontaktu s tím. Při náhodném kontaktu opláchněte vodou. Dostane-li kapalina do očí, požadujte navíc lékařskou pomoc.** Vystupující kapalina z akumulátoru může způsobit podráždění pokožky nebo popáleniny.

### Servis

- a) **Zařízení nechejte opravit jen místem servisu nebo odbornou elektrickou dílnou a jen s originálními náhradními díly.** Tím se zajistí, že bezpečnost zařízení zůstane zachována.

### ● **Bezpečnostní pokyny pro zářezací přístroje**

1. **Neustále mějte na paměti, že elektrický přístroj obsahuje spony.** *Bezstarostná manipulace se zářezacím přístrojem může vést k nečekanému vystřelení spony a způsobit vám zranění.*
2. **Nemiřte elektrickým nářadím na sebe ani na ostatní osoby v okolí.** *Nečekaným spuštěním dojde k vystřelení spony, která může způsobit zranění.*
3. **Nespouštějte elektrické nářadí před přiložením na zpracovávaný materiál.** *Bez kontaktu elektrického nářadí se zpracovávaným materiálem může dojít k odražení spony od materiálu.*

4. **Jestliže se v elektrickém nářadí zasekla spona, odpojte přístroj od přívodu elektrického proudu nebo od akumulátoru.** *U zářecího přístroje připojeného k přívodu elektrického proudu může dojít při odstraňování zaseklé spony k nechtěnému spuštění.*
5. **Budte opatrní při odstraňování zaseklé spony.** *Při uvolňování zaseknuté spony může být systém natažený a spona může být náhle vymrštnuta.*
6. **Nepoužívejte tento zářecí přístroj k připevňování elektrických vodičů.** *Přístroj není vhodný k instalaci elektrických vodičů, může poškodit izolaci elektrických kabelů a způsobit tím zásah elektrickým proudem a nebezpečí požáru.*

## ● **Bezpečnostní pokyny pro nabíječky**

1. Tento výrobek mohou používat děti od 8 let, osoby se sníženými fyzickými, smyslovými nebo duševními schopnostmi nebo s nedostatečnými zkušenostmi a znalostmi, jestliže budou pod dohledem nebo byly poučeny o bezpečném používání výrobku a chápou nebezpečí, která z jeho používání vyplývají.
2. S výrobkem si děti nesmí hrát.

3. Děti nesmí provádět čištění a uživatelskou údržbu bez dohledu.
4. Nenabíjejte nenabíjecí baterie. Nedodržení tohoto pokynu vede k ohrožení.
5. Pokud dojde k poškození připojovacího kabelu, musí být ho opravit výrobce nebo podobně kvalifikovaná osoba, aby nedošlo k ohrožení!
6. Chraňte elektrické součásti před vlhkostí. Během čištění a za provozu nesmíte tyto součásti ponořit do vody nebo do jiné kapaliny, zabráníte tak zasažení elektrickým proudem. Nikdy nedejte výrobek pod tekoucí vodou. Dodržujte pokyny k čištění, údržbě a opravám.
7.  Nabíječka je určena výhradně k použití ve vnitřních prostorách.

### **● Před uvedením do provozu**

**Upozornění:** Odstraňte veškerý obalový materiál z výrobku.

**Upozornění:** Akumulátor je dodáváný jen částečně nabitý. Před uvedením do provozu nabíjete akumulátor ideálně nejméně 2–3 hodin.

Lithium iontový akumulátor můžete nabíjet kdykoliv, aniž by hrozilo zkrácení jeho životnosti. Přerušování nabíjení akumulátoru nepoškodí.

Výrobek je vybaven ochranou proti nadměrnému vybití, která zabraňuje vybití pod hodnotu mezního vybíjecího napětí.

Nedržte spoušť [1] trvale stisknutou, mohlo by dojít k poškození instalovaného akumulátoru.

Pokud výrobek delší dobu skladujete/nepoužíváte, stiskněte vypínač [8] do polohy „0“.

**Upozornění:** Pokud se během provozu rozsvítí ukazatel stavu nabití/akumulátoru [9] červeně, znamená to, že je akumulátor nabitý na méně než 30 %. Nabíjete akumulátor.

### ● Zahájení procesu nabíjení (viz obr. A)

- Spojte USB kabel [7a] pomocí USB portu [7b] s nabíječkou [7].
- Připojte druhou stranu USB kabelu [7a] do nabíjecí USB zdířky typu C [2] na výrobku.
- Připojte nabíječku [7] ke zdroji elektrické energie 100–240V~ 50/60Hz. Ukazatel stavu nabití [9] indikuje postup nabíjení.

LED ukazatel stavu nabití během nabíjení			Stav nabití
červená	žlutá	zelená	
bliká	nesvítí	nesvítí	< 30 %
svítí	bliká	nesvítí	30–60 %
svítí	svítí	bliká	60–90 %
svítí	svítí	svítí	> 90 %

## ● Ukončení procesu nabíjení

- Odpojte nabíječku **7** od zdroje elektrické energie.
- Odpojte USB kabel **7a** od nabíjecí USB zdířky typu C **2** výrobku.

**Upozornění:** Během nabíjení nemůžete výrobek používat. Je obvyklé, že rukojeť se během nabíjení mírně zahřívá.

## ● Uvedení do provozu

### ● Osazení zásobníku sponami

- Před jakýmkoliv činnostmi na výrobku přepněte vypínač **8** do polohy „0“.
- Otočte výrobek.
- Stiskněte odjišťovací tlačítko **3a** k sobě (viz obr. B).
- Zatáhněte klapku zásobníku **3** směrem dozadu (viz obr. B).
- Naplňte zásobník **4** sponami (viz obr. C).
- Po doplnění zásobníku zatlačte klapku **3** zpět tak, aby byl zásobník **4** kompletně zavřený. Povolte stisknutí odjišťovacího tlačítka **3a**. Musí se zajistit cvaknutím tak, aby byl zásobník **4** správně zavřený.

**Upozornění:** Průzorem v ukazateli stavu zásobníku [5] vidíte, zda jsou v zásobníku [4] ještě spony.

## ● Plnění zásobníku hřebíky

- Při práci na výrobku přepněte vypínač [8] do polohy „0“.
- Otočte výrobek.
- Stiskněte odjišťovací tlačítko [3a] dohromady (viz obr. B).
- Zatáhněte posuvný uzávěr zásobníku [3] dozadu (viz obr. B).
- Naplňte zásobník [4] hřebíky na místě označeném s | na šoupátku zásobníku [3] (viz obr. C).
- Po doplnění zásobníku zasuňte posuvný uzávěr zásobníku [3] zpět tak, aby byl zásobník [4] úplně uzavřený (viz obr. C).
- Pustte odjišťovací tlačítko [3a]. Musí se zajistit cvaknutím tak, pak je zásobník [4] správně uzavřený.

**Upozornění:** Průzorem v ukazateli stavu zásobníku [5] lze kontrolovat naplnění zásobníku [4] hřebíky.

## ● Funkce

### Nastřelování spon a hřebíků

- Zapněte výrobek vypínačem [8] jeho přepnutím do polohy „I“.
- Přitlačte bezpečnostní kontakt [6] na obrobek.
- Stiskněte spoušť [1] pro střelení spony/hřebíku do obrobku. Dbejte přitom na to, aby byl výrobek přitisknutý k obrobku.
- Vypněte výrobek vypínačem [8] jeho přepnutím do polohy „0“.

**Upozornění:** Při nastřelování držte výrobek pevně a i pevně přitlačený na pracovní plochu. Jen tak je zajištěné úplné proniknutí spony res. hřebíku do materiálu obrobku.

- Ukazatel stavu akumulátoru [9] informuje o stavu baterie při stisknutí spouště [1], přičemž vypínač [8] je v poloze „I“.

**Upozornění:** Ukazatel stavu akumulátoru [9] po uvolnění spouště [1] svítí po dobu ještě cca 5 sekund.

LED ukazatel stavu nabití akumulátoru za provozu			Stav akumulátoru
červená	žlutá	zelená	
svítí	svítí	svítí	> 70 %
svítí	svítí	nesvítí	30–70 %
svítí	nesvítí	nesvítí	< 30 %

## Odstranění zaseklých sponek

**⚠ VÝSTRAHA!** Nedržte výrobek za spoušť [1], pokud se v něm zasekla spona. Mohlo by dojít k nechtěnému spuštění, jakmile odstraníte zaseklou sponu.

**Upozornění:** Přepněte vypínač [8] do polohy „0“ dříve, než uvolníte zaseklou sponku.

- Otevřete zásobník [4] a zatáhněte klapku zásobníku [3] směrem dozadu.
- Odstraňte ze zásobníku [4] zaseklé spony.

**Upozornění:** Zabraňte spuštění sponkovačky, pokud uvnitř nejsou žádné spony tak, abyste zabránili opotřebení.

## Určení délky spony

- Ke stanovení správné délky spony musíte vzít v úvahu dva faktory:
  - tloušťka připevňovaného materiálu
  - kvalita (tvrdost) materiálu, do kterého nastřelujete spony resp. hřebíky.

K nastřelování spon resp. hřebíků do překližky a dřevovláknitých desek stačí většinou spony v délce 4-6 mm resp. hřebíky v délce 6-8 mm.

K nastřelování spon resp. hřebíků do měkkého dřeva, např. borovicového dřeva, stačí většinou spony v délce 8-12 mm resp. hřebíky v délce 10 mm.

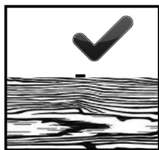

Jak je na obrázku znázorněno má horní strana spony resp. hlava hřebíku lícovat s povrchem připevňovaného materiálu.

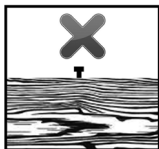
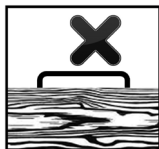

Pokud není horní strana spony/hlava hřebíku v jedné rovině s připevňovaným materiálem, pak jsou spony/hřebíky příliš dlouhé. V tomto případě použijte o stupeň kratší spony nebo hřebíky, abyste dosáhli optimálního připevnění.

## ● Čištění a ošetřování

- Před čištěním a údržbou výrobek vypněte. Za tímto účelem stiskněte vypínač **8** do polohy „0“.
- Přístroj musí být vždy čistý, suchý a bez oleje nebo mazacích tuků.
- K čištění krytu používejte suchou tkaninu.

Tento výrobek obsahuje jeden lithium iontový akumulátor a spadá tak pod legislativní ustanovení o nebezpečných materiálech. Akumulátor smí uživatel bez dalších požadavků přepravovat v silniční dopravě.

Pokud je akumulátor přepravován třetí stranou (např. leteckou společností, kurýrem, spedicí), pak podléhá balení a značení zvláštním požadavkům.

Před odesláním třetími osobami musíte přepravu konzultovat s odborníkem na nebezpečné materiály.

Akumulátory smějí být odeslány pouze tehdy, když je kryt nepoškozený. Rozpojené kontakty přelepte a zabalte akumulátor tak, aby se nemohl v balení pohybovat. Dodržujte také především přesná národní ustanovení.

## ● Zlikvidování

Obal se skládá z ekologických materiálů, které můžete zlikvidovat prostřednictvím místních sběrů recyklovatelných materiálů.



Při třídění odpadu se řiďte podle označení obalových materiálů zkratkami (a) a čísly (b), s následujícím významem: 1–7: umělé hmoty/20–22: papír a lepenka/80–98: složené látky.



O možnostech likvidace vysloužilých zařízení se informujte u správy vaší obce nebo města.



V zájmu ochrany životního prostředí vysloužilý výrobek nevyhazujte do domovního odpadu, ale předejte k odborné likvidaci. O sběrnách a jejich otevíracích hodinách se můžete informovat u příslušné správy města nebo obce.

Vadné nebo vybité baterie resp. akumulátory se musí recyklovat. Baterie, akumulátory i výrobek odevzdejte zpět do nabízených sběrů.



### **Ekologické škody v důsledku c hybné likvidace baterií/akumulátorů!**

Baterie/akumulátory se nesmí zlikvidovat v domácím odpadu. Mohou obsahovat jedovaté těžké kovy a musí se zpracovávat jako zvláštní odpad. Chemické symboly těžkých kovů: Cd = kadmium, Hg = rtuť, Pb = olovo. Proto odevzdejte opotřebované baterie/akumulátory u komunální sběrně.

Tento výrobek má vestavěný akumulátor, který nemůže uživatel vyměnit. Demontáž nebo výměnu akumulátorů smí provádět jen výrobce, servis nebo podobně kvalifikovaná

osoba, aby se předešlo možným ohrožením. Při likvidaci je třeba poukázat na to, že výrobek obsahuje akumulátory.

## ● Záruka

Výrobek byl vyroben podle přísných směrnic kvality a před dodáním pečlivě otestován. V případě materiálních nebo výrobních vad máte zákonná práva vůči prodejci výrobku. Vaše zákonná práva nejsou níže uvedenou zárukou nijak omezená.

Záruka na tento výrobek je 3 roky od data zakoupení. Záruční doba začíná dnem zakoupení. Originál dokladu o zakoupení si uschovejte na bezpečném místě, protože tento doklad je vyžadován jako doklad o koupi.

Jakékoli poškození nebo závady, které se vyskytly již v okamžiku nákupu, musí být nahlášeny ihned po vybalení výrobku.

Pokud se u výrobku během 3 let od data zakoupení projeví vada materiálu nebo výrobní vada, pak vám ho podle naší volby bezplatně opravíme nebo vyměníme. Záruční doba se po uznané reklamaci neprodlužuje. To platí také pro vyměněné a opravené díly.

Tato záruka je neplatná, pokud byl výrobek poškozený nebo nesprávně používáný anebo udržovaný.

Záruka se kryje na materiálové a výrobní vady. Tato záruka se nevztahuje na díly výrobku, které jsou vystaveny běžnému

opotřebení, a proto je lze považovat za spotřební díly (např. baterie, hadice, inkoustové patrony) nebo na poškození křehkých součástí, jako jsou např. spínače nebo díly, které jsou vyrobeny ze skla.

## ● Postup v případě uplatňování záruky

K zajištění rychlého zpracování vaší záležitosti se řiďte následujícími pokyny:

- o Pro všechny požadavky si připravte pokladní stvrzenku a číslo artiklu (IAN 486064\_2501) jako doklad o zakoupení.
- o Číslo artiklu naleznete na typovém štítku výrobku, na rytině na výrobku, na titulním stránce vašeho návodu (vlevo dole) nebo na nálepce na zadní nebo spodní straně výrobku.
- o Pokud se vyskytnou funkční vady nebo jiné závady, kontaktujte nejprve telefonicky nebo e-mailem níže uvedené servisní oddělení.
- o Výrobek, který byl evidován jako vadný, pak můžete bezplatně zaslat na adresu, kterou vám servisní oddělení poskytlo, přiložit k němu doklad o zakoupení (pokladní stvrzenku) a uvést o jakou vadu se jedná a kdy se vyskytla.

o



Tuto a mnoho dalších příruček si můžete prohlédnout a stáhnout na stránkách parkside-diy.com. Naskenováním QR kódu se dostanete přímo na stránky parkside-diy.com. Vyberte svou zemi a pomocí vyhledávací masky hledejte návody k použití. Zadáním čísla artiklu (IAN) 486064\_2501 získáte přístup k návodu k použití vašeho artiklu.

## ● Servis

### **▲ VÝSTRAHA!**

- Opravy nechte provádět jen servis nebo elektrikáře a jen originálními náhradními díly. Tím je zajištěno, že zůstane bezpečnost výrobku zachována.

### **Ⓒ Servis Česká republika**

Tel.: 800600632

E-Mail: owim@lidl.cz



# ● Překlad originálu prohlášení o konformitě

## EU PROHLÁŠENÍ O SHODĚ (č. 486064\_2501)

IAN: 486064\_2501  
Identifikace produktu: "PARKSIDE" Aku sponkovačka  
Číslo modelu: HG10469

Výše popsaný předmět prohlášení je ve shodě s příslušnými harmonizačními právními předpisy Unie:

Směrnice 2006/42/ES
Směrnice 2014/30/EU
Směrnice 2011/65/EU se všemi souvisejícími změnami

Odkazy na příslušné harmonizované normy nebo na jiné technické specifikace, ve vztahu k nimž se shoda prohlašuje:

Č. / Části
Směrnice 2006/42/ES
EN 60745-1:2009/A11:2010
EN 60745-2-16:2010
Směrnice 2014/30/EU
EN IEC 55014-1:2021
EN IEC 55014-2:2021
EN IEC 61000-3-2:2019/A2:2024
EN 61000-3-3:2013/A2:2021

Předmět výše uvedeného prohlášení je v souladu se směrnicí Evropského parlamentu a Rady 2011/65/EU ze dne 8. června 2011 o omezení používání některých nebezpečných látek v elektrických a elektronických zařízeních:

Č. / Části
Směrnice 2011/65/EU
EN IEC 63000:2018

**Držitel technické dokumentace:** OWIM GmbH & Co. KG

Podepsáno za a jménem:

**OWIM GmbH & Co. KG, Stiftsbergstraße 1, 74167 Neckarsulm, Německo**

Toto prohlášení o shodě se vydává na výhradní odpovědnost výrobce.

Překlad původního prohlášení o shodě

Neckarsulm

Místo

09.04.2025

Datum

ppa. Jens Buchheim  
Prokurista

ppa. Dr. Thorsten Maier

Prokurista

<b>Legenda použitých piktogramov</b> .....	Strana	111
<b>Úvod</b> .....	Strana	112
Používanie v súlade s určeným účelom .....	Strana	112
Popis častí.....	Strana	112
Obsah dodávky .....	Strana	113
Technické údaje.....	Strana	113
<b>Všeobecné bezpečnostné pokyny pre elektrické nástroje</b> .....	Strana	116
Bezpečnostné pokyny pre záražacie prístroje.....	Strana	122
Bezpečnostné upozornenia pre nabíjačky.....	Strana	122
<b>Pred uvedením do prevádzky</b> .....	Strana	124
Spustenie procesu nabíjania .....	Strana	125
Ukončenie procesu nabíjania .....	Strana	125
<b>Uvedenie do prevádzky</b> .....	Strana	126
Vkladanie sponiek do zásobníka .....	Strana	126
Naplnenie zásobníka klineciami .....	Strana	126
<b>Funkcie</b> .....	Strana	127
<b>Čistenie a údržba</b> .....	Strana	129
<b>Likvidácia</b> .....	Strana	130
<b>Záruka</b> .....	Strana	131
Postup v prípade poškodenia v záruke .....	Strana	132
Servis.....	Strana	133
<b>Preklad originálneho konformitného prehlásenia</b> .....	Strana	135

## Legenda použitých piktogramov



Prečítajte si návod na obsluhu.



Prečítajte si návod na obsluhu.



Ďalšie informácie nájdete v návode na obsluhu.



Používajte iba v suchých interiéroch.



Chráňte výrobok pred vlhkosťou.



Jednosmerný prúd/napätie



Značka CE uvádza zhodu s príslušnými smernicami EÚ platnými pre tento výrobok.



Bezpečnostné upozornenia  
Manipulačné pokyny

## 4V Aku sponkovačka

### ● Úvod



Blahoželáme Vám ku kúpe Vášho nového výrobku. Rozhodli ste sa pre veľmi kvalitný výrobok. Návod na obsluhu je súčasťou tohto výrobku. Obsahuje dôležité upozornenia týkajúce sa bezpečnosti, používania a likvidácie. Skôr ako začnete výrobok používať, oboznámte sa so všetkými pokynmi k obsluhu a bezpečnosti. Výrobok používajte iba v súlade s popisom a v uvedených oblastiach používania. V prípade postúpenia výrobku ďalším osobám odovzdajte aj všetky dokumenty patriace k výrobku.

### ● Používanie v súlade s určeným účelom

Výrobok je určený na upevnenie kartónu, hárkov papiera, kože, izolačného materiálu, látky a podobných materiálov na mäkké drevo (prírodné drevo), preglejky a drevovláknité dosky strednej hrúbky. Je určený len na používanie v súkromných domácnostiach. Akékoľvek iné použitie alebo zmena výrobku je v rozpore s určením a predstavuje značné nebezpečenstvá úrazu. Výrobca nezodpovedá za škody vzniknuté používaním výrobku, ktoré je v rozpore s jeho účelom. Nevhodné na priemyselné používanie. Výrobok nie je určený na upevňovanie elektrických káblov.

### ● Popis častí

1 Spúšťač

2 USB typ C nabíjacia zásuvka

3 Posúvač zásobníka

3a Odblokovacie tlačidlo

4 Zásobník

5 Ukazovateľ hladiny vody

6 Bezpečnostný kontakt

7 Nabíjačka\*

7a USB kábel

7b USB vstup

8 Za-/vypínač

9 Indikátor stavu nabitia/  
akumulátorovej batérie

\* Nabíjačka nie je súčasťou dodávky.

## ● Obsah dodávky

1 avku sponkovačka

1 USB kábel

1000 svoriek 6 mm

1000 svoriek 8 mm

500 klinecov 10 mm

1 návod na používanie

## ● Technické údaje

**Aku sponkovačka:** PAT 4 D6

Dimenzačné napätie: 4V---

Akumulátorová batéria

(zabudovaná): lítium-iónová

Bunky: 1

Kapacita: 2,0Ah

Rýchlosť: max. 30/min

Kapacita zásobníka: 100 svoriek alebo 50 klinecov

Sponky z jemného  
drôtu:

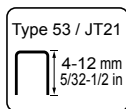

šírka sponky:

11,4 mm

dĺžka sponky:

4-12 mm

Klince:

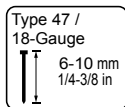

Šírka klinca: 1,2 mm  
Dĺžka klinca: 6–10 mm

**Na nabíjanie výrobku používajte iba nasledovnú nabíjačku\*:**

Meno alebo obchodná značka výrobcu, číslo obchodného registra a adresa	OWIM GmbH & Co. KG HRA 721742 Stiftsbergstraße 1, 74167 Neckarsulm, NEMECKO	
Charakteristika modelu	HG04995 (so zástrčkou VDE), HG04996 (so zástrčkou BS)	
Vstupné napätie	100–240	V~
Frekvencia vstupného striedavého prúdu	50/60	Hz
Výstupné napätie	5,0	V===
Výstupný prúd	2,2	A
Výstupný výkon	11,0	W
Priemerná efektívnosť v prevádzke	82,5	%

Efektívnosť pri nízkej záťaži (10 %)	77,6	%
Príkonnosť pri nulovej záťaži	0,061	W
Vstupný prúd	0,3	A
Trieda ochrany	II/□	
Druh pripojenia	USB	
Doba nabíjania	cca. 60	min

\* Nabíjačka nie je súčasťou dodávky. Ak potrebujete nabíjačku, kontaktujte telefonicky naše servisné stredisko (pozri „Servis“).

### Emisná hodnota hluku:

Nameraná hodnota pre hluk podľa EN 60745. A-hodnotená hladina hluku jednotlivého výsledku, normovaná na 1 s, typicky obnáša:

Hladina

akustického tlaku:  $L_{pA} = 81,98 \text{ dB}$

Odchýlka:  $K_{pA} = 3 \text{ dB}$

Hladina

akustického výkonu:  $L_{WA} = 92,98 \text{ dB}$

Odchýlka:  $K_{WA} = 3 \text{ dB}$

**Noste ochranu sluchu!**

## **Celkové hodnoty pre vibrácie zistené v súlade s normou EN 60745:**

Emisná hodnota vibrácií  $a_h = 2,537 \text{ m/s}^2$

Odchýlka  $K = 1,5 \text{ m/s}^2$

**Poznámka:** Hladina oscilácií uvedená v tomto návode bola stanovená podľa normalizovaného postupu a môže byť použitá na porovnávanie prístrojov. Zadaná emisná hodnota oscilácií môže byť použitá i pre úvodné vyhodnotenie prerušenia.

### **⚠ VAROVANIE!**

Hladina vibrácií sa zmení podľa použitého elektrického prístroja a v niektorých prípadoch môže byť vyššia ako hodnota stanovená v týchto pokynoch. Môže dôjsť k podceneniu vibračnej záťaže, ak sa elektrické náradie bežne používa týmto spôsobom. Pokúste sa udržiavať vibračné zaťaženie čo možno najnižšie. Príkladným opatrením pre zníženie vibračnej záťaže je nosenie rukavíc pri používaní prístroja a ohraničenie pracovného času. Zohľadnite pritom všetky fázy prevádzkového cyklu (napríklad časy, v ktorých je elektroprístroj vypnutý a časy, kedy je síce zapnutý, ale beží bez zaťaženia).

## **● Všeobecné bezpečnostné pokyny pre elektrické nástroje**

### **⚠ VAROVANIE!**

**Prečítajte si všetky bezpečnostné pokyny a predpisy!**  
Nedbanlivosť pri dodržiavaní bezpečnostných pokynov a

predpisov môže zapríčiniť zásah elektrickým prúdom, požiar a/alebo ťažké úrazy.

### **Uchovajte všetky bezpečnostné pokyny a predpisy pre prípad použitia v budúcnosti!**

Pojem „elektrické náradie“ používaný v bezpečnostných pokynoch Sa vzťahuje na elektrické náradie napájané zo siete (so sieťovým káblom) a na elektrické náradie napájané z akumulátorov (bez sieťového kábla).

#### **Bezpečnosť pracovného miesta**

- a) **Svoje pracovné miesto udržiavajte čisté a zabezpečte dobré osvetlenie.** Neporiadok a neosvetlené pracovné oblasti môžu viesť k úrazom.
- b) **S prístrojom nepracujte v prostredí ohrozenom výbuchom, v ktorom sa nachádzajú horľavé kvapaliny, plyny alebo prach.** Elektrické náradie vytvára iskry, ktoré môžu zapáliť prach alebo výpary.
- c) **Počas používania elektrického náradia zamedzte prístup deťom a iným osobám.** Odvrátenie pozornosti môže znamenať stratu kontroly nad zariadením.

#### **Elektrická bezpečnosť**

- a) **Sieťová zástrčka elektrického prístroja (príp. sieťového dielu) musí byť vhodná pre zásuvku. Sieťovú zástrčku nesmiete nijako upravovať. Nepoužívajte adaptéry spolu s prístrojmi vybavenými ochranným uzemnením.** Neupravované sieťové zástrčky a vhodné zásuvky znižujú riziko zásahu elektrickým prúdom.
- b) **Zabráňte telesnému kontaktu s uzemnenými povrchmi, napr. u rúr, vykurovacích zariadení, sporákov**

a **chladničiek**. Ak je vaše telo uzemnené, existuje zvýšené riziko zásahu elektrickým prúdom.

- c) **Prístroj chráňte pred dažďom alebo vlhkosťou.** Vniknutie vody do elektrického prístroja zvyšuje riziko zásahu elektrickým prúdom.
- d) **Kábel nepoužívajte na nosenie a vešanie prístroja, alebo na vyťahovanie sieťovej zástrčky zo zásuvky. Kábel chráňte pred vysokými teplotami, olejom, ostrými hranami alebo pohybujúcimi sa časťami prístroja.** Poškodené alebo zamotané káble zvyšujú riziko zásahu elektrickým prúdom.
- e) **Ak pracujete s elektrickým náradím vonku, používajte iba také predlžovacie káble, ktoré sú schválené aj pre exteriéry.** Používanie predlžovacieho kábla vhodného pre exteriéry znižuje riziko zásahu elektrickým prúdom.
- f) **Ak sa nedá zabrániť prevádzke elektrického prístroja vo vlhkom prostredí, použite ochranný vypínač proti chybnému prúdu.** Použitie tohto vypínača znižuje riziko zásahu elektrickým prúdom.

### **Bezpečnosť osôb**

- a) **Budte vždy opatrní, dávajte pozor na to, čo robíte a k práci s elektrickým náradím pristupujte s rozvahou. Prístroj nepoužívajte vtedy, ak ste unavení, alebo ak ste pod vplyvom drog, alkoholu či medikamentov.** Jediný moment nepozornosti pri používaní prístroja môže viesť k závažným poraneniam.
- b) **Noste osobný ochranný výstroj a vždy používajte ochranné okuliare.** Nosenie osobného ochranného výstroja, ako je respirátor, protišmyková bezpečnostná

obuv, ochranná prilba alebo ochrana sluchu, v závislosti od druhu a použitia elektrického náradia, znižuje riziko poranení.

- c) **Zabráňte neúmyselnému uvedeniu do prevádzky. Uistite sa, že je elektrický prístroj vypnutý, skôr ako ho budete zapájať do zdroja prúdu a/alebo na akumulátorovú batériu, chytať alebo prenášať.** Ak máte pri nosení elektronáradia prst na spínači alebo je elektronáradie zapojené do zdroja prúdu, môže to viesť k nehodám.
- d) **Skôr než prístroj zapnete, odstráňte nastavovacie náradie alebo skrutkový kľúč.** Náradie alebo kľúč, ktorý sa nachádza v otáčajúcej sa časti prístroja, môže viesť k poraneniam.
- e) **Zabráňte neprirodzenému držaniu tela. Zabezpečte si stabilný postoj a vždy udržiavajte rovnováhu.** Takto môžete mať prístroj najmä v nečakaných situáciách lepšie pod kontrolou.
- f) **Noste vhodný odev. Nenoste široké oblečenie alebo ozdoby. Vlasy, oblečenie a rukavice držte čím ďalej od pohybujúcich sa častí.** Volné oblečenie, ozdoby alebo dlhé vlasy sa môžu zachytiť do pohybujúcich sa častí.
- g) **Keď montujete zariadenia na odsávanie a zachytávanie prachu, uistite sa, či sú napojené a správne používané.** Použitie týchto zariadení znižuje ohrozenia prachom.

### **Bezpečná manipulácia a používanie elektrických nástrojov**

- a) **Prístroj nepreťažujte. Pre svoju prácu používajte len vhodné elektrické nástroje.** Pomocou vhodného

elektrického nástroja pracujete lepšie a bezpečnejšie v uvedenej pracovnej oblasti.

- b) **Nepoužívajte žiadny elektrický nástroj, ktorého prepínač je poškodený.** Elektrický nástroj, ktorý nie je možné zapnúť alebo vypnúť, je nebezpečný a musí byť opravený.
- c) **Vytiahnite zástrčku zo zásuvky a/alebo vyberte akumulátor pred vykonaním nastavení na náradí, výmenou príslušenstva alebo odložením náradia.** Toto bezpečnostné opatrenie zabraňuje neúmyselnému spusteniu elektrického náradia.
- d) **Nepoužívané elektrické nástroje uschovajte mimo dosahu detí. Nedávajte elektronáradie do rúk osobám, ktoré s ním nie sú oboznámené alebo nečítali tieto pokyny.** Elektrické nástroje sú nebezpečné, ak ich používajú neskúsené osoby.
- e) **O prístroj sa dôkladne starajte. Kontrolujte, či bezchybne fungujú pohyblivé časti prístroja a či nie sú zaseknuté, či nie sú zlomené niektoré časti alebo poškodené tak, že negatívne ovplyvňujú funkčnosť prístroja. Poškodené časti nechajte pred používaním elektronáradia opraviť.** Príčinou mnohých úrazov je práve zlá údržba elektrických nástrojov.
- f) **Rezné nástroje udržiavajte ostré a čisté.** Starostlivo ošetrované rezné nástroje s ostrými reznými hranami sa menej zasekávajú a dajú sa ľahšie viesť.
- g) **Elektrické náradie, príslušenstvo, vkladané nástroje, atď. používajte v súlade s týmito pokynmi a tak, ako je to predpísané pre tento špeciálny typ prístroja. Pri tom zohľadnite pracovné podmienky a vykonávanú činnosť.** Používanie elektrického náradia na iné než vyhradené účely môže viesť k nebezpečným situáciám.

## **Použitie a údržba akumulátorového nástroja**

- a) Akumulátory nabíjajte len v nabíjaciach zariadeniach, ktoré odporúča výrobca.** Pre nabíjacie zariadenie, ktoré je vhodné len pre určitý typ akumulátorov, vzniká riziko vzniku požiaru, ak sa používa s inými akumulátormi.
- b) Pre elektrické nástroje používajte len tie akumulátory, ktoré sú na to určené.** Používanie iných akumulátorov môže viesť k vzniku poranení alebo požiaru.
- c) Nepoužívané akumulátory sa nesmú nachádzať v blízkosti kancelárskych svoriek, mincí, kľúčov, klincov, skrutiek alebo iných malých kovových predmetov, pretože môže prísť k neželanému premosteniu kontaktov.** Skrat medzi kontaktmi akumulátora môže mať za následok vznik popálenín alebo požiaru.
- d) V prípade použitia na nesprávny účel môže z akumulátora vytiecť kvapalina. Zabráňte kontaktu s touto kvapalinou. V prípade náhodného kontaktu postihnuté miesto opláchnite vodou. Ak sa táto kvapalina dostane do očí, vyhľadajte odbornú lekársku pomoc.** Unikajúca kvapalina z akumulátora môže spôsobiť podráždenie pokožky alebo popáleniny.

## **Servis**

- a) Prístroje nechajte opraviť v servisnom stredisku alebo odborníkom z oblasti elektrotechniky, ktorí používajú na opravy len originálne náhradné diely.** Tým zabezpečíte, že zostane zachovaná bezpečnosť prístroja.

## ● Bezpečnostné pokyny pre zarážacie prístroje

- 1. Vždy počítajte s tým, že elektroprístroj obsahuje sponky.** *Lahkomyselná manipulácia so zarážacím prístrojom môže viesť k nečakanému vystreleniu sponiek a poraniť Vás.*
- 2. Nemierte elektroprístrojom na seba alebo na iné osoby v blízkosti.** *Neočakávaným aktivovaním je vystrelená sponka, čo môže viesť k poraneniam.*
- 3. Neaktivujte elektroprístroj skôr, ako je pevne priložený na obrábanom predmete.** *Keď elektroprístroj nemá kontakt s obrábaným predmetom, môže sponka odskočiť z miesta upevnenia.*
- 4. Ak je sponka zaseknutá v elektroprístroji, vypnite elektroprístroj zo siete alebo z akumulátorovej batérie.** *Keď je zarážací prístroj zapojený, môže byť pri odstraňovaní zaseknutej sponky omylom aktivovaný.*
- 5. Budte opatrný pri odstraňovaní zaseknutej sponky.** *Systém by mohol byť napnutý a sponka prudko vystrelená, zatiaľčo sa pokúšate odstrániť zaseknutie.*
- 6. Nepoužívajte zarážací prístroj na upevnenie elektrických vedení.** *Nie je vhodný pre inštaláciu elektrovedení, mohol by poškodiť izoláciu elektrokábllov a tak spôsobiť zásah elektrickým prúdom a požiar.*

## ● Bezpečnostné upozornenia pre nabíjačky

- 1. Tento výrobok môžu používať deti od 8 rokov, ako aj osoby so zníženými**

psychickými, senzorickými alebo mentálnymi schopnosťami alebo s nedostatkom skúseností a vedomostí, ak sú pod dozorom, alebo ak boli poučené ohľadom bezpečného používania výrobku, a ak porozumeli nebezpečenstvám spojeným s jeho používaním.

2. Deti sa s výrobkom nesmú hrať.
3. Čistenie a údržbu nesmú vykonávať deti bez dozoru.
4. Nenabíjajte nedobíjateľné batérie.  
Porušenie tohto upozornenia vedie k ohrozeniam.
5. Ak je prípojné vedenie poškodené, musí ho vymeniť výrobca alebo odborník s podobnou kvalifikáciou, aby sa zabránilo možným rizikám!
6. Chráňte elektrické diely pred vlhkosťou.  
Počas čistenia alebo prevádzky ich nikdy neponárajte do vody alebo iných kvapalín, aby nedošlo k zásahu elektrickým

prúdom. Výrobok nikdy nedržte pod tečúcou vodou. Rešpektujte pokyny týkajúce sa čistenia, údržby a opravy.

7.  Nabíjačka je vhodná iba na používanie v interiéri.

## ● Pred uvedením do prevádzky

**Poznámka:** Odstráňte celý obalový materiál z výrobku.

**Poznámka:** Akumulátorová batéria je dodaná v čiastočne nabitom stave. Pred uvedením do prevádzky je ideálne nabíjať akumulátorovú batériu minimálne 2–3 hodín. Lítium-iónovú akumulátorovú batériu môžete kedykoľvek nabíjať bez toho, aby ste tým skracovali jej životnosť. Prerušenie nabíjania nepoškodzuje akumulátorovú batériu.

Výrobok je vybavený ochranou pred hĺbkovým vybitím, ktorá zabraňuje, aby sa vybil pod koncové vybijacie napätie.

Nestláčajte nepretržite spínač , pretože to môže poškodiť zabudovanú akumulátorovú batériu.

Ak chcete produkt na dlhší čas uskladniť/alebo ho nepoužívate, zatlačte Zapínač/vypínač  do pozície „0“.

**Poznámka:** Ak indikátor stavu nabitia/akumulátorovej batérie  svieti počas prevádzky na červeno, úroveň nabitia akumulátorovej batérie je nižšia ako 30 %. Nabite akumulátorovú batériu.

## ● Spustenie procesu nabíjania (pozri obr. A)

- Spojte USB kábel [7a] prostredníctvom USB vstupu [7b] s nabíjačkou [7].
- Spojte druhú stranu USB kábla [7a] s USB typ C nabíjacou zásuvkou [2] na výrobku.
- Zapojte nabíjačku [7] do zdroja prúdu s 100–240V~50/60Hz. Indikátor stavu nabitia [9] ukazuje pokrok nabíjania.

LED ukazovateľ stavu nabitosti počas procesu nabíjania			Stav nabitosti
červená	žltá	zelená	
bliká	vypnuté	vypnuté	< 30 %
svieti	bliká	vypnuté	30–60 %
svieti	svieti	bliká	60–90 %
svieti	svieti	svieti	> 90 %

## ● Ukončenie procesu nabíjania

- Odpojte nabíjačku [7] od zdroja prúdu.
- Odpojte USB kábel [7a] od USB typ C nabíjacej zásuvky [2] výrobku.

**Poznámka:** Počas procesu nabíjania nesmiete výrobok používať. Je normálne, že rukoväť sa počas procesu nabíjania slabo zahreje.

## ● Uvedenie do prevádzky

### ● Vkladanie sponiek do zásobníka

- Pred všetkými prácami na výrobku nastavte za-/vypínač **8** do polohy „0“.
- Otočte výrobok.
- Stlačte odblokovacie tlačidlo **3a** dokopy (pozri obr. B).
- Potiahnite posúvač zásobníka **3** dozadu (pozri obr. B).
- Naplňte zásobník **4** sponkami (pozri obr. C).
- Po naplnení zatlačte posúvač zásobníka **3** naspäť, až kým je zásobník **4** kompletne uzatvorený. Pustite odblokovacie tlačidlo **3a**. Musí zapadnúť s kliknutím, aby bol zásobník **4** správne zatvorený.

**Poznámka:** Vďaka okienku ukazovateľa stavu naplnenia **5** môžete vidieť, či zásobník **4** ešte obsahuje sponky.

### ● Naplnenie zásobníka klineciami

- Pred všetkými prácami na výrobku nastavte za-/vypínač **8** do polohy „0“.
- Otočte výrobok.
- Stlačte odblokovacie tlačidlo **3a** dokopy (pozri obr. B).
- Potiahnite posúvač zásobníka **3** dozadu (pozri obr. B).
- Naplňte zásobník **4** na mieste označenom | s klineciami na posúvači zásobníka **3** (pozri obr. C).
- Po naplnení zatlačte posúvač zásobníka **3** naspäť, až kým je zásobník **4** kompletne uzatvorený (pozri obr. C).
- Pustite odblokovacie tlačidlo **3a**. Musí zapadnúť s kliknutím, aby bol zásobník **4** správne zatvorený.

**Poznámka:** Vďaka okienku ukazovateľa stavu naplnenia **5** môžete vidieť, či zásobník **4** ešte obsahuje klinec.

## ● Funkcie

### Sponkovanie a pribíjanie klincov

- Zapnite produkt tak, že stlačíte za-/vypínač [8] do polohy „I“.
- Zatlačte bezpečnostný kontakt [6] proti obrábanému predmetu.
- Aktivujte spínač [1], aby ste do obrobka vrazili svorku/ kliniec. Dbajte pritom na to, aby ste výrobok pritlačali k obrobku.
- Vypnite produkt tak, že stlačíte za-/vypínač [8] do polohy „0“.

**Poznámka:** Pevne držte náradie a pevne ho pritlačte na opracovávaný povrch predtým, ako budete sponkovať/ pribíjať klince. Iba tak je zaručené kompletne preniknutie svorky/klinca do opracovávaného materiálu.

- Indikátor stavu akumulátorovej batérie [9] zobrazuje úroveň nabitia batérie pri zatlačení spínača [1], keď je zapínač/ vypínač [8] v pozícii „I“.

**Poznámka:** Indikátor stavu akumulátorovej batérie [9] svieti ešte cca 5 sekúnd po uvoľnení spúšťača [1].

LED ukazovateľ stavu akumulátorovej batérie v prevádzke			Stav akumulátorovej batérie
červená	žltá	zelená	
svieti	svieti	svieti	> 70 %
svieti	svieti	vypnuté	30–70 %
svieti	vypnuté	vypnuté	< 30 %

## Odstránenie zaseknutých sponiek

**⚠ VAROVANIE!** Nedržte výrobok za spínač [1], ak v ňom ostala zaseknutá sponka. Mohol by sa neúmyselne aktivovať, akonáhle bude sponka odstránená.

**Poznámka:** Umiestnite za-/vypínač [8] do polohy „0” predtým, ako vyberiete zaseknutú sponku.

- Otvorte zásobník [4] a potiahnite posúvač zásobníka [3] dozadu.
- Odstráňte zaseknutú sponku zo zásobníka [4].

**Poznámka:** Zabráňte aktivovaniu sponkovača, ak sa v ňom nenachádzajú žiadne sponky, aby ste zabránili jeho opotrebovaniu.

## Určenie dĺžky spôn

- Pre stanovenie dĺžky spôn musíte zohľadniť dva faktory:
  - hrúbka upevňovaného materiálu
  - charakter [15] materiálu, do ktorého bude zarazená svorka/klinec.

Pre zarazenie svoriek/klincov do preglejky väčšinou postačujú svorky s dĺžkou 4-6mm a klinec s dĺžkou 6-8mm.

Pre zarazenie svoriek/klincov do mäkkého dreva, napr. pínie, väčšinou postačujú svorky s dĺžkou 8-12mm a klinec s dĺžkou 10mm.

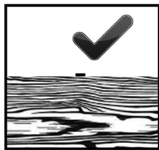
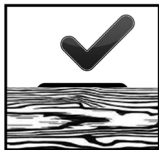

Horná strana svorky resp. hlavička klinca by mala tesne priliehať na hornej strane materiálu určeného na upevnenie, ako je zobrazené.

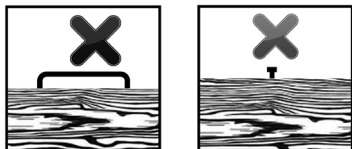

Ak horná strana svorky/hlavička klinca neprilieha tesne na upevňovanom materiáli, použili ste príliš dlhú svorku/príliš dlhý kliniec. V tomto prípade použite najbližší menší rozmer, aby ste docielili optimálny výsledok práce.

## ● Čistenie a údržba

- Pred čistiacimi a údržbovými prácami výrobok vypnite. Zapínač/vypínač  pritom zatlačte do polohy „0“.
- Produkt musí byť vždy čistý, suchý a zbavený oleja alebo mazacích tukov.
- Na čistenie schránky používajte suchú handričku.

Výrobok obsahuje lítium-iónovú akumulátorovú batériu a tým spadá pod zákonnú povinnosť pre nebezpečný náklad. Používateľ môže akumulátorovú batériu transportovať v cestnej nákladnej doprave bez ďalších nákladov.

Balenie a označenie podliehajú špeciálnym nariadeniam, ak akumulátorovú batériu prepravuje tretia strana (napr. letecká spoločnosť, kuriér, špeditér).

Pred odoslaním prostredníctvom tretích osôb je potrebná konzultácia s odborníkom.

Akumulátorové batérie smú byť odoslané len vtedy, ak schránka nie je poškodená. Prelepte otvorené kontakty a zabalte akumulátorové batérie tak, aby sa v balení nemohli hýbať. Špeciálne rešpektujte i presné národné predpisy.

## ● Likvidácia

Obal pozostáva z ekologických materiálov, ktoré môžete odovzdať na miestnych recyklačných zberných miestach.



Všímajte si prosím označenie obalových materiálov pre triedenie odpadu, sú označené skratkami (a) a číslami (b) s nasledujúcim významom: 1–7: Plasty/ 20–22: Papier a kartón/80–98: Spojené látky.



O možnostiach likvidácie opotrebovaného výrobku sa môžete informovať na Vašej obecnej alebo mestskej správe.



Ak výrobok doslúžil, v záujme ochrany životného prostredia ho neodhodte do domového odpadu, ale odovzdajte na odbornú likvidáciu. Informácie o zberných miestach a ich otváracích hodinách získate na Vašej príslušnej správe.

Defektné alebo použité batérie/akumulátorové batérie sa musia recyklovať. Batérie/akumulátorové batérie a/alebo výrobok odovzdajte prostredníctvom dostupných zberných stredísk.



### **Nesprávna likvidácia batérií/ akumulátorových batérií ničí životné prostredie!**

Batérie/akumulátorové batérie sa nesmú likvidovať spolu s domovým odpadom. Môžu obsahovať jedovaté ťažké kovy a je potrebné zaobchádzať s nimi ako s nebezpečným odpadom. Chemické značky ťažkých kovov sú nasledovné: Cd = kadmium, Hg = ortuť, Pb = olovo. Opatrované batérie/akumulátorové batérie preto odovzdajte v komunálnej zberni.

Tento produkt obsahuje zabudovanú akumulátorovú batériu, ktorú nemôže vymeniť používateľ. Vybratie alebo výmenu akumulátorovej batérie smie vykonať iba výrobca alebo jeho zákaznícka služba alebo osoba s podobnou kvalifikáciou, aby nedošlo k ohrozeniu. Pri likvidácii je potrebné poukázať na to, že tento produkt obsahuje akumulátorovú batériu.

## **● Záruka**

Výrobok bol starostlivo vyrobený v súlade s prísnyimi smernicami kvality a pred dodaním dôkladne otestovaný. V prípade materiálových alebo výrobných chýb máte zákonné práva voči predajcovi výrobku. Vaše zákonné práva nie sú žiadnym spôsobom obmedzené našou zárukou uvedenou nižšie.

Záruka na tento výrobok je 3 roky od dátumu nákupu. Záručná doba začína plynúť dátumom kúpy. Originál dokladu o kúpe si uschovajte na bezpečnom mieste, pretože tento doklad je potrebný ako dôkaz o kúpe.

Akékoľvek poškodenie alebo nedostatky prítomné už v čase nákupu je potrebné nahlásiť ihneď po vybalení výrobku.

Ak sa v priebehu 3 rokov od dátumu zakúpenia preukáže, že výrobok vykazuje chyby materiálu alebo spracovania, podľa vlastného uváženia Vám ho bezplatne opravíme alebo vymeníme. Záručná doba sa na základe poskytnutej záručnej reklamácie nepredlžuje. To platí aj pre vymenené alebo opravené diely.

Táto záruka je neplatná, ak bol výrobok poškodený alebo nesprávne používaný alebo udržiavaný.

Záruka sa vzťahuje na chyby materiálu a výrobné chyby. Táto záruka sa nevzťahuje na časti výrobku, ktoré podliehajú bežnému opotrebovaniu, a preto sa považujú za opotrebovateľné diely (napr. batérie, hadice, atramentové kazety), ani na poškodenie krehkých častí, napr. spínačov alebo častí zo skla.

### ● Postup v prípade poškodenia v záruke

Na zaručenie rýchleho spracovania vašej požiadavky dodržte nasledujúce pokyny:

- o Pre všetky otázky majte pripravený pokladničný lístok a číslo výrobku (IAN 486064\_2501) ako potvrdenie o kúpe.

- o Číslo výrobku nájdete na typovom štítku, gravúre, na prednej strane návodu (dole vľavo) alebo na nálepke na zadnej alebo spodnej strane výrobku.
- o Pri výskyte funkčných porúch alebo iných nedostatkov sa najprv telefonicky alebo e-mailom obráťte na ďalej uvedené servisné oddelenie.
- o Výrobok označený ako chybný následne môžete s priloženým dokladom o kúpe (pokladničným blokom) a uvedením, o aký druh nedostatku ide a kedy sa vyskytol, bezplatne zasláť na poskytnutú servisnú adresu.



Na stránke parksides-diy.com si môžete prezrieť a stiahnuť túto a mnohé ďalšie príručky. S týmto QR kódom prejdete priamo na stránku parksides-diy.com. Vyberte si svoju krajinu a pomocou masky vyhľadávania vyhľadávajte návody na obsluhu. Zadaním čísla výrobku (IAN) 486064\_2501 prejdete na návod na obsluhu svojho výrobku.

## ● Servis

### ▲ **VAROVANIE!**

- Opravami produktu poverte len servisné pracovisko alebo elektroodborníka a použite len originálne náhradné diely. Tým ostane zaistená bezpečnosť produktu.



## **Servis Slovensko**

Tel.: 0800 008158

E-pošta: [owim@lidl.sk](mailto:owim@lidl.sk)



# ● Preklad originálneho konformitného prehlásenia

## EÚ VYHLÁSENIE O ZHODE (č. 486064\_2501)

IAN: 486064\_2501  
Identifikácia produktu: "PARKSIDE" Akumulátorová sponkovačka  
Číslo modelu: HG10469

Uvedený predmet vyhlásenia je v zhode s príslušnými harmonizačnými právnymi predpismi Únie:

Smernica 2006/42/ES
Smernica 2014/30/EU
Smernica 2011/65/EU so všetkými súvisiacimi zmenami a doplneniami

Odkazy na príslušné použité harmonizované normy alebo iné technické špecifikácie, v súvislosti s ktorými sa zhoda vyhlasuje:

Č. / Časti
Smernica 2006/42/ES
EN 60745-1:2009/A11:2010
EN 60745-2-16:2010
Smernica 2014/30/EU
EN IEC 55014-1:2021
EN IEC 55014-2:2021
EN IEC 61000-3-2:2019/A2:2024
EN 61000-3-3:2013/A2:2021

Predmet vyššie uvedeného vyhlásenia je v súlade so smernicou Európskeho parlamentu a Rady 2011/65/EÚ z 8. júna 2011 o obmedzení používania určitých nebezpečných látok v elektrických a elektronických zariadeniach:

Č. / Časti
Smernica 2011/65/EU
EN IEC 63000:2018

Držiteľ technickej informácie: OWIM GmbH & Co. KG

Podpísané za a v mene:

**OWIM GmbH & Co. KG, Stiftsbergstraße 1, 74167 Neckarsulm, Nemecko**

Toto vyhlásenie o zhode sa vydáva na výhradnú zodpovednosť výrobcu.

Preklad pôvodného vyhlásenia o zhode

Neckarsulm  
Miesto

09.04.2025

Dátum

ppa. Jens Buchheim  
Prokurista

ppa. Dr. Thorsten Maier  
Prokurista

<b>Legende der verwendeten Piktogramme</b> .....	Seite 137
<b>Einleitung</b> .....	Seite 138
Bestimmungsgemäße Verwendung .....	Seite 138
Teilebeschreibung .....	Seite 138
Lieferumfang.....	Seite 139
Technische Daten .....	Seite 139
<b>Allgemeine Sicherheitshinweise für Elektrowerkzeuge</b> .....	Seite 142
Sicherheitshinweise für Eintreibgeräte .....	Seite 148
Sicherheitshinweise für Ladegeräte.....	Seite 149
<b>Vor der Inbetriebnahme</b> .....	Seite 151
Ladevorgang starten.....	Seite 151
Ladevorgang beenden.....	Seite 152
<b>Inbetriebnahme</b> .....	Seite 152
Magazin mit Klammern bestücken .....	Seite 152
Magazin mit Nägeln bestücken .....	Seite 153
<b>Funktionen</b> .....	Seite 154
<b>Reinigung und Pflege</b> .....	Seite 157
<b>Entsorgung</b> .....	Seite 158
<b>Garantie</b> .....	Seite 159
Abwicklung im Garantiefall .....	Seite 160
Service.....	Seite 161
<b>Original-Konformitätserklärung</b> .....	Seite 163

## Legende der verwendeten Piktogramme



Lesen Sie die Bedienungsanleitung.



Lesen Sie die Bedienungsanleitung.  
Weitere Informationen finden Sie in der  
Bedienungsanleitung.



Nur in trockenen Innenräumen verwenden.



Schützen Sie das Produkt vor Nässe.



Gleichstrom/-spannung



Das CE-Zeichen bestätigt die Konformität mit  
den für das Produkt zutreffenden EU-Richtlinien.



Sicherheitshinweise  
Handlungsanweisungen

## 4V Akku-Tacker

### ● Einleitung



Wir beglückwünschen Sie zum Kauf Ihres neuen Produkts. Sie haben sich damit für ein hochwertiges Produkt entschieden. Die Bedienungsanleitung ist Teil dieses Produkts. Sie enthält wichtige Hinweise für Sicherheit, Gebrauch und Entsorgung. Machen Sie sich vor der Benutzung des Produkts mit allen Bedien- und Sicherheitshinweisen vertraut. Benutzen Sie das Produkt nur wie beschrieben und für die angegebenen Einsatzbereiche. Händigen Sie alle Unterlagen bei Weitergabe des Produkts an Dritte mit aus.

### ● Bestimmungsgemäße Verwendung

Das Produkt ist zum Befestigen von Pappe, Papierbögen, Leder, Isoliermaterial, Stoff und ähnlichem Material auf Weichholz (Naturholz), Sperrholzplatten und Faserplatten mittlerer Dichte bestimmt. Es ist nur für den Gebrauch in privaten Haushalten vorgesehen. Jede andere Verwendung oder Veränderung des Produkts gilt als nicht bestimmungsgemäß und birgt erhebliche Unfallgefahren. Für aus bestimmungswidriger Verwendung entstandene Schäden übernimmt der Hersteller keine Haftung. Nicht für den gewerblichen Einsatz bestimmt. Das Produkt ist nicht zur Befestigung elektrischer Kabel bestimmt.

### ● Teilebeschreibung

- |          |                       |           |                    |
|----------|-----------------------|-----------|--------------------|
| <b>1</b> | Auslöser              | <b>3</b>  | Magazin-Schieber   |
| <b>2</b> | USB Type C Ladebuchse | <b>3a</b> | Entriegelungstaste |

4	Magazin	7b	USB-Port
5	Füllstandsanzeige	8	Ein-/Aus-Schalter
6	Sicherheitskontakt	9	Ladestand-/Akku- Zustandsanzeige
7	Ladegerät*		
7a	USB-Kabel		

\*Das Ladegerät ist nicht im Lieferumfang enthalten.

## ● Lieferumfang

- 1 Akku-Tacker
- 1 USB-Kabel
- 1000 Klammern 6mm
- 1000 Klammern 8mm
- 500 Nägel 10mm
- 1 Bedienungsanleitung

## ● Technische Daten

<b>Akku-Tacker:</b>	<b>PAT 4 D6</b>
Bemessungsspannung:	4V===
Akku (eingebaut):	Lithium-Ion
Zellen:	1
Kapazität:	2,0Ah
Geschwindigkeit:	Max. 30/min
Magazinkapazität:	100 Klammern oder 50 Nägel

Feindrahtklammern:

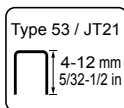

Klammerbreite:

11,4 mm

Klammerlänge:

4–12 mm

Nägel:

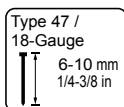

Nagelbreite: 1,2 mm

Nagellänge: 6–10 mm

**Verwenden Sie zum Aufladen des Produkts nur das folgende Ladegerät\*:**

Name oder Handelsmarke des Herstellers, Handelsregisternummer und Anschrift	OWIM GmbH & Co. KG HRA 721742 Stiftsbergstraße 1, 74167 Neckarsulm, GERMANY	
Modellkennung	HG04995 (mit VDE-Stecker), HG04996 (mit BS-Stecker)	
Eingangsspannung	100–240	V~
Eingangswechselstromfrequenz	50/60	Hz
Ausgangsspannung	5,0	V===
Ausgangsstrom	2,2	A
Ausgangsleistung	11,0	W

Durchschnittliche Effizienz im Betrieb	82,5	%
Effizienz bei geringer Last (10 %)	77,6	%
Leistungsaufnahme bei Nulllast	0,061	W
Eingangsstrom	0,3	A
Schutzklasse	II/□	
Anschlussart	USB	
Ladedauer	ca. 60	min

\*Das Ladegerät ist nicht im Lieferumfang enthalten. Wenden Sie sich bitte telefonisch an unser Service-Center (siehe „Service“), um das Ladegerät zu erhalten.

### Geräuschemissionswert:

Messwert für Geräusch entsprechend EN 60745. Der A-bewertete Einzelereignis-Geräuschpegel, normiert auf 1 s, beträgt typischerweise:

Schalldruckpegel:  $L_{pA} = 81,98 \text{ dB}$

Unsicherheit:  $K_{pA} = 3 \text{ dB}$

Schallleistungspegel:  $L_{WA} = 92,98 \text{ dB}$

Unsicherheit:  $K_{WA} = 3 \text{ dB}$

### Gehörschutz tragen!

### Schwingungsgesamtwerte ermittelt entsprechend EN 60745:

Schwingungsemissionswert  $a_h = 2,537 \text{ m/s}^2$

Unsicherheit  $K = 1,5 \text{ m/s}^2$

**Hinweis:** Der in diesen Anweisungen angegebene Schwingungspegel ist entsprechend einem genormten Messverfahren gemessen worden und kann für den Gerätevergleich verwendet werden. Der angegebene Schwingungsemissionswert kann auch zu einer einleitenden Einschätzung der Aussetzung verwendet werden.

** WARNUNG!**

Der Schwingungspegel wird sich entsprechend dem Einsatz des Elektrowerkzeugs verändern und kann in manchen Fällen über dem in diesen Anweisungen angegebenen Wert liegen. Die Schwingungsbelastung könnte unterschätzt werden, wenn das Elektrowerkzeug regelmäßig in solcher Weise verwendet wird. Versuchen Sie, die Belastung durch Vibrationen so gering wie möglich zu halten. Beispielhafte Maßnahmen zur Verringerung der Vibrationsbelastung sind das Tragen von Handschuhen beim Gebrauch des Werkzeugs und die Begrenzung der Arbeitszeit. Dabei sind alle Anteile des Betriebszyklus zu berücksichtigen (beispielsweise Zeiten, in denen das Elektrowerkzeug abgeschaltet ist, und solche, in denen es zwar eingeschaltet ist, aber ohne Belastung läuft).

● **Allgemeine Sicherheitshinweise  
für Elektrowerkzeuge**

** WARNUNG!**

**Lesen Sie alle Sicherheitshinweise und Anweisungen!**  
Versäumnisse bei der Einhaltung der Sicherheitshinweise und Anweisungen können elektrischen Schlag, Brand und/oder schwere Verletzungen verursachen!

## **Bewahren Sie alle Sicherheitshinweise und Anweisungen für die Zukunft auf.**

Der in den Sicherheitshinweisen verwendete Begriff „Elektrowerkzeug“ bezieht sich auf netzbetriebene Elektrowerkzeuge (mit Netzkabel) und auf akkubetriebene Elektrowerkzeuge (ohne Netzkabel).

### **Arbeitsplatzsicherheit**

- a) **Halten Sie Ihren Arbeitsbereich sauber und gut beleuchtet.** Unordnung oder unbeleuchtete Arbeitsbereiche können zu Unfällen führen.
- b) **Arbeiten Sie mit dem Elektrowerkzeug nicht in explosionsgefährdeter Umgebung, in der sich brennbare Flüssigkeiten, Gase oder Stäube befinden.** Elektrowerkzeuge erzeugen Funken, die den Staub oder die Dämpfe entzünden können.
- c) **Halten Sie Kinder und andere Personen während der Benutzung des Elektrowerkzeugs fern.** Bei Ablenkung können Sie die Kontrolle über das Elektrowerkzeug verlieren.

### **Elektrische Sicherheit**

- a) **Der Anschlussstecker des Elektrowerkzeuges muss in die Steckdose passen. Der Stecker darf in keiner Weise verändert werden. Verwenden Sie keine Adapterstecker gemeinsam mit schutzgeerdeten Elektrowerkzeugen.** Unveränderte Stecker und passende Steckdosen verringern das Risiko eines elektrischen Schlages.
- b) **Vermeiden Sie Körperkontakt mit geerdeten Oberflächen wie von Rohren, Heizungen, Herden und Kühlschränken.**

Es besteht ein erhöhtes Risiko durch elektrischen Schlag, wenn Ihr Körper geerdet ist.

- c) **Halten Sie Elektrowerkzeuge von Regen oder Nässe fern.** Das Eindringen von Wasser in ein Elektrowerkzeug erhöht das Risiko eines elektrischen Schlages.
- d) **Zweckentfremden Sie das Kabel nicht, um das Elektrowerkzeug zu tragen, aufzuhängen oder um den Stecker aus der Steckdose zu ziehen. Halten Sie das Kabel fern von Hitze, Öl, scharfen Kanten oder sich bewegenden Geräteteilen.** Beschädigte oder verwickelte Kabel erhöhen das Risiko eines elektrischen Schlages.
- e) **Wenn Sie mit einem Elektrowerkzeug im Freien arbeiten, verwenden Sie nur Verlängerungskabel, die auch für den Außenbereich geeignet sind.** Die Anwendung eines für den Außenbereich geeigneten Verlängerungskabels verringert das Risiko eines elektrischen Schlages.
- f) **Wenn der Betrieb des Elektrowerkzeuges in feuchter Umgebung nicht vermeidbar ist, verwenden Sie einen Fehlerstromschutzschalter.** Der Einsatz eines Fehlerstromschutzschalters vermindert das Risiko eines elektrischen Schlages.

### **Sicherheit von Personen**

- a) **Seien Sie aufmerksam, achten Sie darauf, was Sie tun, und gehen Sie mit Vernunft an die Arbeit mit einem Elektrowerkzeug. Benutzen Sie kein Elektrowerkzeug, wenn Sie müde sind oder unter dem Einfluss von Drogen, Alkohol oder Medikamenten stehen.** Ein Moment der Unachtsamkeit beim Gebrauch des Elektrowerkzeuges kann zu ernsthaften Verletzungen führen.

- b) **Tragen Sie persönliche Schutzausrüstung und immer eine Schutzbrille.** Das Tragen persönlicher Schutzausrüstung, wie Staubmaske, rutschfeste Sicherheitsschuhe, Schutzhelm oder Gehörschutz, je nach Art und Einsatz des Elektrowerkzeuges, verringert das Risiko von Verletzungen.
- c) **Vermeiden Sie eine unbeabsichtigte Inbetriebnahme. Vergewissern Sie sich, dass das Elektrowerkzeug ausgeschaltet ist, bevor Sie es an die Stromversorgung und/oder den Akku anschließen, es aufnehmen oder tragen.** Wenn Sie beim Tragen des Elektrowerkzeuges den Finger am Schalter haben oder das Elektrowerkzeug eingeschaltet an die Stromversorgung anschließen, kann dies zu Unfällen führen.
- d) **Entfernen Sie Einstellwerkzeuge oder Schraubenschlüssel, bevor Sie das Elektrowerkzeug einschalten.** Ein Werkzeug oder Schlüssel, der sich in einem drehenden Geräteteil befindet, kann zu Verletzungen führen.
- e) **Vermeiden Sie eine abnormale Körperhaltung. Sorgen Sie für einen sicheren Stand und halten Sie jederzeit das Gleichgewicht.** Dadurch können Sie das Elektrowerkzeug in unerwarteten Situationen besser kontrollieren.
- f) **Tragen Sie geeignete Kleidung. Tragen Sie keine weite Kleidung oder Schmuck. Halten Sie Haare, Kleidung und Handschuhe fern von sich bewegenden Teilen.** Lockere Kleidung, Schmuck oder lange Haare können von sich bewegenden Teilen erfasst werden.
- g) **Wenn Staubabsaug- und -auffangeinrichtungen montiert werden können, vergewissern Sie sich, dass diese angeschlossen sind und richtig verwendet werden.**

Verwendung einer Staubabsaugung kann Gefährdungen durch Staub verringern.

### **Verwendung und Behandlung des Elektrowerkzeuges**

- a) **Überlasten Sie das Gerät nicht. Verwenden Sie für Ihre Arbeit das dafür bestimmte Elektrowerkzeug.** Mit dem passenden Elektrowerkzeug arbeiten Sie besser und sicherer im angegebenen Leistungsbereich.
- b) **Benutzen Sie kein Elektrowerkzeug, dessen Schalter defekt ist.** Ein Elektrowerkzeug, das sich nicht mehr ein- oder ausschalten lässt, ist gefährlich und muss repariert werden.
- c) **Ziehen Sie den Stecker aus der Steckdose und/oder entfernen Sie den Akku, bevor Sie Geräteeinstellungen vornehmen, Zubehörteile wechseln oder das Elektrowerkzeug weglegen.** Diese Vorsichtsmaßnahme verhindert den unbeabsichtigten Start des Elektrowerkzeuges.
- d) **Bewahren Sie unbenutzte Elektrowerkzeuge außerhalb der Reichweite von Kindern auf. Lassen Sie Personen das Elektrowerkzeug nicht benutzen, die mit diesem nicht vertraut sind oder diese Anweisungen nicht gelesen haben.** Elektrowerkzeuge sind gefährlich, wenn Sie von unerfahrenen Personen benutzt werden.
- e) **Pflegen Sie Elektrowerkzeuge mit Sorgfalt. Kontrollieren Sie, ob bewegliche Teile einwandfrei funktionieren und nicht klemmen, ob Teile gebrochen oder so beschädigt sind, dass die Funktion des Elektrowerkzeuges beeinträchtigt ist. Lassen Sie beschädigte Teile vor dem Einsatz des Elektrowerkzeuges reparieren.** Viele Unfälle

haben ihre Ursache in schlecht gewarteten Elektrowerkzeugen.

- f) **Halten Sie Schneidwerkzeuge scharf und sauber.** Sorgfältig gepflegte Schneidwerkzeuge mit scharfen Schneidkanten verklemmen sich weniger und sind leichter zu führen.
- g) **Verwenden Sie Elektrowerkzeug, Zubehör, Einsatzwerkzeuge usw. entsprechend diesen Anweisungen. Berücksichtigen Sie dabei die Arbeitsbedingungen und die auszuführende Tätigkeit.** Der Gebrauch von Elektrowerkzeugen für andere als die vorgesehenen Anwendungen kann zu gefährlichen Situationen führen.

#### **Verwendung und Behandlung des Akkuwerkzeugs**

- a) **Laden Sie die Akkus nur in Ladegeräten auf, die vom Hersteller empfohlen werden.** Für ein Ladegerät, das für eine bestimmte Art von Akkus geeignet ist, besteht Brandgefahr, wenn es mit anderen Akkus verwendet wird.
- b) **Verwenden Sie nur die dafür vorgesehenen Akkus in den Elektrowerkzeugen.** Der Gebrauch von anderen Akkus kann zu Verletzungen und Brandgefahr führen.
- c) **Halten Sie den nicht benutzten Akku fern von Büroklammern, Münzen, Schlüsseln, Nägeln, Schrauben oder anderen kleinen Metallgegenständen, die eine Überbrückung der Kontakte verursachen könnten.** Ein Kurzschluss zwischen den Akkukontakten kann Verbrennungen oder Feuer zur Folge haben.
- d) **Bei falscher Anwendung kann Flüssigkeit aus dem Akku austreten. Vermeiden Sie den Kontakt damit. Bei zufälligem Kontakt mit Wasser abspülen. Wenn die Flüssigkeit**

**in die Augen kommt, nehmen Sie zusätzlich ärztliche Hilfe in Anspruch.** Austretende Akkuflüssigkeit kann zu Hautreizungen oder Verbrennungen führen.

## **Service**

- a) Lassen Sie Ihr Elektrowerkzeug nur von qualifiziertem Fachpersonal und nur mit Original-Ersatzteilen reparieren.** Damit wird sichergestellt, dass die Sicherheit des Elektrowerkzeuges erhalten bleibt.

## ● **Sicherheitshinweise für Eintreibgeräte**

- 1. Gehen Sie immer davon aus, dass das Elektrowerkzeug Klammern enthält.** *Die sorglose Handhabung des Eintreibgerätes kann zum unerwarteten Ausschießen von Klammern führen und Sie verletzen.*
- 2. Zielen Sie mit dem Elektrowerkzeug nicht auf sich selbst oder andere Personen in der Nähe.** *Durch unerwartetes Auslösen wird eine Klammer ausgestoßen, was zu Verletzungen führen kann.*
- 3. Betätigen Sie das Elektrowerkzeug nicht, bevor es fest auf das Werkstück gesetzt ist.** *Wenn das Elektrowerkzeug keinen Kontakt mit dem Werkstück hat, kann die Klammer von der Befestigungsstelle abprallen.*
- 4. Trennen Sie das Elektrowerkzeug vom Netz oder vom Akku, wenn die Klammer im Elektrowerkzeug klemmt.** *Wenn das Eintreibgerät angeschlossen ist, kann es beim Entfernen einer fest sitzenden Klammer versehentlich betätigt werden.*
- 5. Seien Sie vorsichtig beim Entfernen einer fest sitzenden Klammer.** *Das System kann gespannt sein und die*

*Klammer kräftig ausgestoßen werden, während Sie versuchen die Verklemmung zu beseitigen.*

- 6. Verwenden Sie dieses Eintreibgerät nicht zur Befestigung von Elektroleitungen.** *Es ist nicht für die Installation von Elektroleitungen geeignet, kann die Isolierung von Elektrokabeln beschädigen und so elektrischen Schlag und Feuergefahren verursachen.*

● **Sicherheitshinweise für Ladegeräte**

1. Dieses Produkt kann von Kindern ab 8 Jahren und darüber sowie von Personen mit verringerten physischen, sensorischen oder mentalen Fähigkeiten oder Mangel an Erfahrung und Wissen benutzt werden, wenn sie beaufsichtigt oder bezüglich des sicheren Gebrauchs des Produktes unterwiesen wurden und die daraus resultierenden Gefahren verstehen.
2. Kinder dürfen nicht mit dem Produkt spielen.

3. Reinigung und Benutzer-Wartung dürfen nicht von Kindern ohne Beaufsichtigung durchgeführt werden.
4. Laden Sie keine nicht wiederaufladbaren Batterien auf. Verstoß gegen diesen Hinweis führt zu Gefährdungen.
5. Sollte die Anschlussleitung beschädigt sein, so muss diese durch den Hersteller oder durch eine ähnlich qualifizierte Fachkraft ausgetauscht werden, um Gefährdungen zu vermeiden!
6. Schützen Sie elektrische Teile gegen Feuchtigkeit. Tauchen Sie diese während des Reinigens oder des Betriebs nie in Wasser oder andere Flüssigkeiten, um einen elektrischen Schlag zu vermeiden. Halten Sie das Produkt nie unter fließendes Wasser. Beachten Sie die Anweisungen für Reinigung, Wartung und Reparatur.

7.  Das Ladegerät ist nur für den Gebrauch in Innenräumen geeignet.

## ● Vor der Inbetriebnahme

**Hinweis:** Entfernen Sie sämtliches Verpackungsmaterial vom Produkt.

**Hinweis:** Der Akku wird teilgeladen ausgeliefert. Laden Sie den Akku vor der Inbetriebnahme idealerweise mindestens 2–3 Stunden auf. Sie können den Li-Ionen-Akku jederzeit aufladen, ohne die Lebensdauer zu verkürzen. Eine Unterbrechung des Ladevorgangs schädigt den Akku nicht.

Das Produkt ist mit einem Tiefentladungsschutz ausgestattet, welcher verhindert, dass dieser unter die Entladeschlussspannung hinaus entladen wird.

Drücken Sie nicht ununterbrochen den Auslöser **1**, da dies den eingebauten Akku beschädigen könnte.

Drücken Sie den Ein-/Aus-Schalter **8** in die Position „0“, wenn das Produkt längere Zeit gelagert/nicht verwendet wird.

**Hinweis:** Wenn die Ladestand-/Akku-Zustandsanzeige **9** im Betrieb rot aufleuchtet, befindet sich die Akku-Ladung unter 30%. Laden Sie den Akku auf.

## ● **Ladevorgang starten (siehe Abb. A)**

- Verbinden Sie das USB-Kabel **7a** mit Hilfe des USB-Ports **7b** mit dem Ladegerät **7**.
- Verbinden Sie die andere Seite des USB-Kabels **7a** mit der USB Type C Ladebuchse **2** am Produkt.

- Schließen Sie das Ladegerät **7** an eine Stromquelle mit 100–240V~ 50/60Hz an. Die Ladestandanzeige **9** zeigt den Ladefortschritt an.

LED Ladestandanzeige während des Ladevorgangs			Ladestand
rot	gelb	grün	
blinkt	aus	aus	< 30 %
leuchtet	blinkt	aus	30–60 %
leuchtet	leuchtet	blinkt	60–90 %
leuchtet	leuchtet	leuchtet	> 90 %

## ● Ladevorgang beenden

- Trennen Sie das Ladegerät **7** von der Stromquelle.
- Trennen Sie das USB-Kabel **7a** von der USB Type C Ladebuchse **2** des Produkts.

**Hinweis:** Das Produkt kann während des Ladevorgangs nicht verwendet werden. Es ist normal, dass sich der Handgriff während des Ladevorgangs leicht erwärmt.

## ● Inbetriebnahme

### ● Magazin mit Klammern bestücken

- Stellen Sie vor allen Arbeiten am Produkt den Ein-/Aus-Schalter **8** auf die Position „0“.
- Drehen Sie das Produkt um.

- Drücken Sie die Entriegelungstaste **3a** zusammen (siehe Abb. B).
- Ziehen Sie den Magazin-Schieber **3** nach hinten (siehe Abb. B).
- Befüllen Sie das Magazin **4** mit Klammern (siehe Abb. C).
- Drücken Sie nach dem Befüllen den Magazin-Schieber **3** zurück, bis das Magazin **4** komplett geschlossen ist. Lassen Sie die Entriegelungstaste **3a** los. Sie muss mit einem Klicken einrasten, damit das Magazin **4** korrekt geschlossen ist.

**Hinweis:** Durch das Sichtfenster der Füllstandsanzeige **5** können Sie erkennen, ob das Magazin **4** noch Klammern enthält.

## ● Magazin mit Nägeln bestücken

- Stellen Sie vor allen Arbeiten am Produkt den Ein-/Aus-Schalter **8** auf die Position „0“.
- Drehen Sie das Produkt um.
- Drücken Sie die Entriegelungstaste **3a** zusammen (siehe Abb. B).
- Ziehen Sie den Magazin-Schieber **3** nach hinten (siehe Abb. B).
- Befüllen Sie das Magazin **4** an der mit  $\lceil$  gekennzeichneten Stelle am Magazin-Schieber **3** mit Nägeln (siehe Abb. C).
- Drücken Sie nach dem Befüllen den Magazin-Schieber **3** zurück, bis das Magazin **4** komplett geschlossen ist (siehe Abb. C).
- Lassen Sie die Entriegelungstaste **3a** los. Sie muss mit einem Klicken einrasten, damit das Magazin **4** korrekt geschlossen ist.

**Hinweis:** Durch das Sichtfenster der Füllstandsanzeige [5] können Sie erkennen, ob das Magazin [4] noch Nägel enthält.

## ● Funktionen

### Tackern und Nageln

- Schalten Sie das Produkt ein, indem Sie den Ein-/Aus-Schalter [8] in die Position „I“ drücken.
- Drücken Sie den Sicherheitskontakt [6] gegen das Werkstück.
- Betätigen Sie den Auslöser [1], um eine Klammer/einen Nagel in das Werkstück einzutreiben. Achten Sie dabei darauf, das Produkt gegen das Werkstück gedrückt zu halten.
- Schalten Sie das Produkt aus, indem Sie den Ein-/Aus-Schalter [8] in die Position „0“ drücken.

**Hinweis:** Halten Sie das Werkzeug gut fest und drücken Sie es fest auf die Arbeitsoberfläche, bevor Sie tackern/nageln. Nur so ist ein komplettes Eindringen der Klammer/des Nagels in das zu bearbeitende Material gewährleistet.

- Die Akkuzustandsanzeige [9] zeigt den Batteriestand an, wenn der Auslöser [1] gedrückt wird, während sich der Ein-/Aus-Schalter [8] in der Position „I“ befindet.

**Hinweis:** Die Akkuzustandsanzeige [9] leuchtet nach dem Loslassen des Auslösers [1] noch ca. 5 Sekunden lang.

LED Akkuzustandsanzeige im Betrieb			Akkuzustand
rot	gelb	grün	
leuchtet	leuchtet	leuchtet	> 70 %
leuchtet	leuchtet	aus	30–70 %
leuchtet	aus	aus	< 30 %

### Steckengebliebene Klammern entfernen

**⚠️ WARNUNG!** Halten Sie das Produkt nicht am Auslöser **1**, wenn eine Klammer darin stecken geblieben ist. Dieses könnte sonst versehentlich ausgelöst werden, sobald die Klammer entfernt wurde.

**Hinweis:** Bringen Sie den Ein-/Aus-Schalter **8** in die Position „0“, bevor Sie die verklemmte Klammer lösen.

- Öffnen Sie das Magazin **4** und ziehen Sie den Magazin-Schieber **3** nach hinten.
- Entfernen Sie die steckengebliebene Klammer aus dem Magazin **4**.

**Hinweis:** Vermeiden Sie das Auslösen des Tackers, wenn sich keine Klammern darin befinden, um Abnutzung zu vermeiden.

### Klammerlänge bestimmen

- Um die geeignete Klammerlänge zu bestimmen, müssen Sie zwei Faktoren beachten:
  - die Dicke des zu befestigenden Materials
  - die Beschaffenheit (Härte) des Materials, in welches die Klammer/der Nagel eingetrieben wird.

Um Klammern in Sperrholz und Holzfaserplatten einzutreiben, reichen meistens Klammern mit einer Länge von 4–6 mm.

Um Nägel in Sperrholz und Holzfaserplatten einzutreiben, reichen meistens Nägel mit einer Länge von 6–8 mm.

Um Klammern in Weichholz, beispielsweise Pinie, einzutreiben, reichen meistens Klammern mit einer Länge von 8–12 mm.

Um Nägel in Weichholz, beispielsweise Pinie, einzutreiben reichen meistens Nägel mit einer Länge von 10 mm.

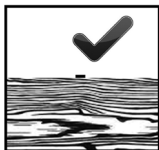
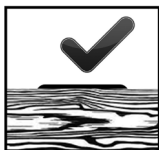

Die Klammeroberseite bzw. der Nagelkopf sollte wie dargestellt bündig auf der Oberseite des zu befestigenden Materials aufliegen.

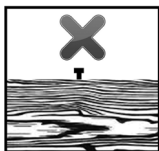
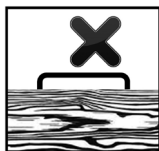

Liegt die Klammeroberseite/der Nagelkopf nicht bündig auf dem zu befestigenden Material auf, ist die Klammer/der Nagel zu lang. Verwenden Sie in diesem Fall die nächstkleinere Größe, um ein optimales Arbeitsergebnis zu erzielen.

## ● Reinigung und Pflege

- Schalten Sie das Produkt vor Reinigungs- und Pflegearbeiten aus. Drücken Sie dazu den Ein-/Aus-Schalter  in die Position „0“.
- Das Produkt muss stets sauber, trocken und frei von Öl oder Schmierfetten sein.
- Verwenden Sie zum Reinigen des Gehäuses ein trockenes Tuch.

Dieses Produkt enthält einen Lithium-Ionen-Akku und fällt damit unter gesetzliche Auflagen für Gefahrgüter. Der Akku darf vom Anwender ohne weitere Auflagen im Straßengüterverkehr transportiert werden.

Die Verpackung und Kennzeichnung unterliegt speziellen Auflagen, wenn der Akku durch Dritte (z. B. Fluggesellschaft, Kurier, Spediteur) transportiert wird.

Vor der Versendung über Dritte muss ein Experte für Gefahrenstoffe konsultiert werden.

Akkus dürfen nur verschickt werden, wenn das Gehäuse unbeschädigt ist. Kleben Sie offene Kontakte ab und verpacken Sie die Akkus so, dass diese sich nicht in der Verpackung bewegen können. Beachten Sie auch insbesondere die genauen nationalen Regularien.

## ● Entsorgung

Die Verpackung besteht aus umweltfreundlichen Materialien, die Sie über die örtlichen Recyclingstellen entsorgen können.



Beachten Sie die Kennzeichnung der Verpackungsmaterialien bei der Abfalltrennung, diese sind gekennzeichnet mit Abkürzungen (a) und Nummern (b) mit folgender Bedeutung: 1–7: Kunststoffe/20–22: Papier und Pappe/80–98: Verbundstoffe.



Möglichkeiten zur Entsorgung des ausgedienten Produkts erfahren Sie bei Ihrer Gemeinde- oder Stadtverwaltung.



Werfen Sie Ihr Produkt, wenn es ausgedient hat, im Interesse des Umweltschutzes nicht in den Hausmüll, sondern führen Sie es einer fachgerechten Entsorgung zu. Über Sammelstellen und deren Öffnungszeiten können Sie sich bei Ihrer zuständigen Verwaltung informieren.

Defekte oder verbrauchte Batterien/Akkus müssen recycelt werden. Geben Sie Batterien/Akkus und/oder das Produkt über die angebotenen Sammeleinrichtungen zurück.



**Umweltschäden durch falsche Entsorgung der Batterien/Akkus!**

Batterien/Akkus dürfen nicht über den Hausmüll entsorgt werden. Sie können giftige Schwermetalle enthalten und unterliegen der Sondermüllbehandlung. Die chemischen Symbole der Schwermetalle sind wie folgt: Cd = Cadmium, Hg = Quecksilber, Pb = Blei. Geben Sie deshalb verbrauchte Batterien/Akkus bei einer kommunalen Sammelstelle ab.

Dieses Produkt hat einen eingebauten Akku, welcher nicht durch den Benutzer ersetzt werden kann. Der Ausbau oder Austausch des Akkus darf nur durch den Hersteller oder seinen Kundendienst oder eine ähnlich qualifizierte Person erfolgen, um Gefährdungen zu vermeiden. Bei der Entsorgung ist darauf hinzuweisen, dass dieses Produkt einen Akku enthält.

## ● Garantie

Das Produkt wurde nach strengen Qualitätsrichtlinien hergestellt und vor der Auslieferung sorgfältig geprüft. Im Falle von Material- oder Herstellungsfehlern haben Sie gegenüber dem Verkäufer des Produkts gesetzliche Rechte. Ihre gesetzlichen Rechte werden in keiner Weise durch unsere unten aufgeführte Garantie eingeschränkt.

Die Garantie für dieses Produkt beträgt 3 Jahre ab Kaufdatum. Die Garantiezeit beginnt mit dem Kaufdatum. Bewahren Sie den Originalkaufbeleg an einem sicheren Ort auf, da dieses Dokument als Nachweis des Kaufs erforderlich ist.

Alle Schäden oder Mängel, die bereits zum Zeitpunkt des Kaufs vorhanden sind, müssen unverzüglich nach dem Auspacken des Produkts gemeldet werden.

Sollte das Produkt innerhalb von 3 Jahren ab Kaufdatum einen Material- oder Herstellungsfehler aufweisen, werden wir es – nach unserer Wahl – kostenlos für Sie reparieren oder ersetzen. Die Garantiezeit verlängert sich durch einen stattgegebenen Gewährleistungsanspruch nicht. Dies gilt auch für ersetzte und reparierte Teile.

Diese Garantie erlischt, wenn das Produkt beschädigt oder unsachgemäß verwendet oder gewartet wurde.

Die Garantie deckt Material- und Herstellungsfehler ab. Diese Garantie erstreckt sich weder auf Produktteile, die normalem Verschleiß unterliegen, und somit als Verschleißteile gelten (z. B. Batterien, Schläuche, Farbpatronen), noch auf Schäden an zerbrechlichen Teilen, z. B. Schalter oder Teile aus Glas.

### ● **Abwicklung im Garantiefall**

Um eine schnelle Bearbeitung Ihres Anliegens zu gewährleisten, folgen Sie bitte den folgenden Hinweisen:

- o Bitte halten Sie für alle Anfragen den Kassenbon und die Artikelnummer (IAN 486064\_2501) als Nachweis für den Kauf bereit.
- o Die Artikelnummer entnehmen Sie bitte dem Typenschild am Produkt, einer Gravur am Produkt, dem Titelblatt Ihrer Anleitung (unten links) oder dem Aufkleber auf der Rück- oder Unterseite des Produktes.

- Sollten Funktionsfehler oder sonstige Mängel auftreten, kontaktieren Sie zunächst die nachfolgend benannte Serviceabteilung telefonisch oder per E-Mail.
- Ein als defekt erfasstes Produkt können Sie dann unter Beifügung des Kaufbelegs (Kassenbon) und der Angabe, worin der Mangel besteht und wann er aufgetreten ist, für Sie portofrei an die Ihnen mitgeteilte Service-Anschrift übersenden.



Auf parkside-diy.com können Sie diese und viele weitere Handbücher einsehen und herunterladen. Mit diesem QR-Code gelangen Sie direkt auf parkside-diy.com. Wählen Sie Ihr Land aus, und suchen Sie über die Suchmaske nach den Bedienungsanleitungen. Mittels Eingabe der Artikelnummer (IAN) 486064\_2501 gelangen Sie zur Bedienungsanleitung für Ihren Artikel.

## ● Service

### **⚠️ WARNUNG!**

- Lassen Sie Ihr Produkt von der Servicestelle oder einer Elektrofachkraft und nur mit Original-Ersatzteilen reparieren. Damit wird sichergestellt, dass die Sicherheit des Produkts erhalten bleibt.

**DE Service Deutschland**  
Tel.: 0800 5435 111  
E-Mail: owim@lidl.de

**AT Service Österreich**  
Tel.: 0800 292726  
E-Mail: owim@lidl.at

**CH Service Schweiz**  
Tel.: 0800562153  
E-Mail: owim@lidl.ch



# ● Original-Konformitätserklärung

## EU-KONFORMITÄTSERKLÄRUNG (Nr. 486064\_2501)

IAN: 486064\_2501  
Produkt-Identifikation: "PARKSIDE" Akku-Tacker  
Modellnummer: HG10469

Der oben beschriebene Gegenstand der Erklärung erfüllt die einschlägigen Harmonisierungsvorschriften der Union:

Richtlinie 2006/42/EG
Richtlinie 2014/30/EU
Richtlinie 2011/65/EU mit allen dazugehörigen Änderungen

Angabe der einschlägigen harmonisierten Normen oder der anderen technischen Spezifikationen, für die die Konformität erklärt wird:

Nr. / Teile
Richtlinie 2006/42/EG
EN 60745-1:2009/A11:2010
EN 60745-2-16:2010
Richtlinie 2014/30/EU
EN IEC 55014-1:2021
EN IEC 55014-2:2021
EN IEC 61000-3-2:2019/A2:2024
EN 61000-3-3:2013/A2:2021

Der Gegenstand der oben beschriebenen Erklärung steht im Einklang mit der Richtlinie 2011/65/EU des Europäischen Parlaments und des Rates vom 8. Juni 2011 zur Beschränkung der Verwendung bestimmter gefährlicher Stoffe in Elektro- und Elektronikgeräten:

Nr. / Teile
Richtlinie 2011/65/EU
EN IEC 63000:2018

Person, die die technische Dokumentation aufbewahrt: OWIM GmbH & Co.KG

Unterzeichnet für und im Namen von:

**OWIM GmbH & Co. KG, Stiftsbergstraße 1, 74167 Neckarsulm, Deutschland**

Diese Konformitätserklärung wird unter der alleinigen Verantwortung des Herstellers ausgestellt.

Original-Konformitätserklärung

Neckarsulm

Ort

09.04.2025

Datum

ppa. Jens Buchheim  
Prokurist

ppa. Dr. Thorsten Maier  
Prokurist

**OWIM GmbH & Co. KG**

Stiftsbergstraße 1  
74167 Neckarsulm  
Germany

Model-No.: HG10469

Version: 06/2025

Last Information Update · Információk állása

Stanje informacij · Stav informací · Stav  
informácií · Stand der Informationen:

04/2025 · Ident.-No.: HG06611042025-4

---



IAN 486064\_2501

