



Hochdruckreiniger PHD 170 C2

DE AT

Hochdruckreiniger

Originalbetriebsanleitung

IAN 373767_2204

DE AT

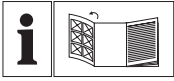

DE AT

Klappen Sie vor dem Lesen die Seite mit den Abbildungen aus und machen Sie sich anschließend mit allen Funktionen des Gerätes vertraut.

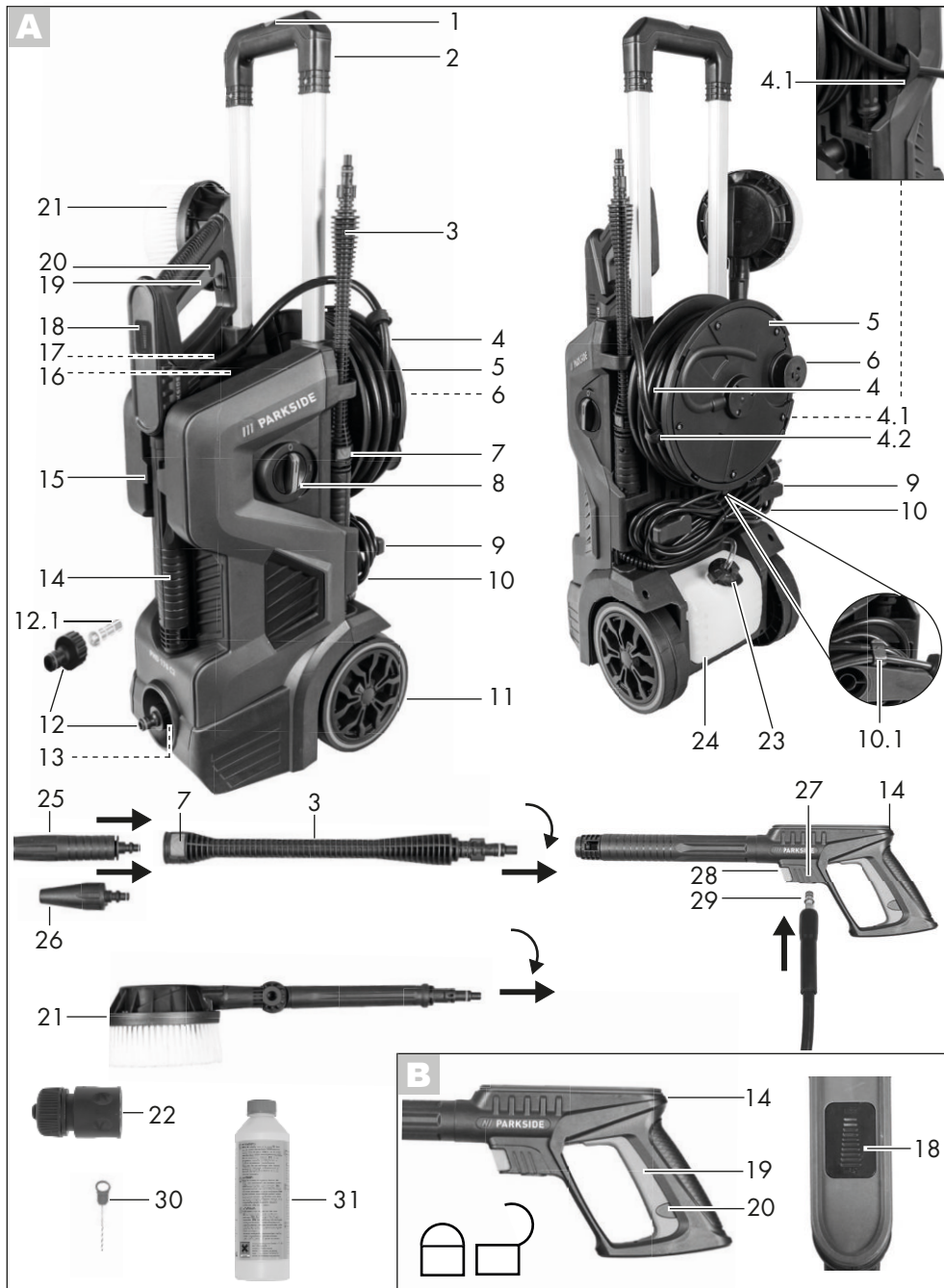

Inhalt

Einleitung	4
Bestimmungsgemäße Verwendung	4
Allgemeine Beschreibung	5
Lieferumfang.....	5
Funktionsbeschreibung	5
Übersicht	5
Technische Daten	6
Sicherheitshinweise	6
Bildzeichen auf dem Gerät.....	6
Bildzeichen in der Anleitung.....	7
Allgemeine Sicherheitshinweise	7
Inbetriebnahme	10
Aufstellen	10
Netzanschluss	11
Betrieb.....	11
Betrieb unterbrechen	12
Betrieb beenden	12
Verwendung von Reinigungsmitteln ...	13
Ansaugen von Wasser.....	13
Reinigung und Wartung	14
Reinigung.....	14
Wartung	14
Lagerung	14
Entsorgung/Umweltschutz	15
Ersatzteile / Zubehör	15
Fehlersuche	16
Garantie	17
Reparatur-Service	18
Service-Center	18
Importeur	18
Original-EG-Konformitätserklärung	20

Einleitung

Herzlichen Glückwunsch zum Kauf Ihres neuen Gerätes. Sie haben sich damit für ein hochwertiges Produkt entschieden. Dieses Gerät wurde während der Produktion auf Qualität geprüft und einer Endkontrolle unterzogen. Die Funktionsfähigkeit Ihres Gerätes ist somit sichergestellt. Es ist nicht auszuschließen, dass sich in Einzelfällen am oder im Gerät, bzw. in Schlauchleitungen Restmengen von Wasser oder Schmierstoffen befinden. Dies ist kein Mangel oder Defekt und kein Grund zur Besorgnis.



Die Betriebsanleitung ist Bestandteil dieses Produkts. Sie enthält wichtige Hinweise für Sicherheit, Gebrauch und Entsorgung. Machen Sie sich vor der Benutzung des Produkts mit allen Bedien- und Sicherheitshinweisen vertraut. Benutzen Sie das Produkt nur wie beschrieben und für die angegebenen Einsatzbereiche. Bewahren Sie die Anleitung gut auf und händigen Sie alle Unterlagen bei Weitergabe des Produkts an Dritte mit aus.

Bestimmungsgemäße Verwendung

Verwenden Sie diesen Hochdruckreiniger ausschließlich für den Privathaushalt:

- zum Reinigen von Maschinen, Fahrzeugen, Bauwerken, Werkzeugen, Fassaden, Terrassen, Gartengeräten usw. mit Hochdruckwasserstrahl.
- mit original Zubehörteilen und Ersatzteilen.
- unter Beachtung der Herstellerangaben des zu reinigenden Objektes.
- für empfindliche und lackierte Oberflächen (z.B. Autolack) ist die rotierende Waschbürste grundsätzlich nicht geeignet.

Dieses Gerät ist nicht zur gewerblichen Nutzung geeignet. Bei gewerblichem Einsatz erlischt die Garantie.

Allgemeine Beschreibung

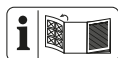

Die Abbildung der wichtigsten Funktionsteile finden Sie auf der Ausklappseite.

Lieferumfang

Packen Sie das Gerät aus und überprüfen Sie den Lieferumfang:

- Hochdruckreiniger mit Netzanschlussleitung
- Schnellanschluss mit Gartenschlauchadapter (22)
- Spritzpistole (14)
- Lanze (3)
- Standard-Vario-Düse (25)
- Turbo-Schmutzfräse (26)
- Rotierende Waschbürste (21)
- Düsenreinigungsnadel (30)
- Kupplung Wasseranschluss (12) und Siebeinsatz (12.1)
- 0,5 l Reinigungsmittel
- Betriebsanleitung

Entsorgen Sie das Verpackungsmaterial ordnungsgemäß.

Funktionsbeschreibung

Der Hochdruckreiniger reinigt mit Hilfe eines Wasserstrahls.

Bei Bedarf ist er auch mit Zusatz von Reinigungsmitteln zu betreiben.

Die Funktion der Bedienteile entnehmen Sie bitte den nachfolgenden Beschreibungen.

Beachten Sie die Sicherheitshinweise.

Übersicht

- | | | |
|----------|------|--|
| A | 1 | Entriegelungsknopf Bügelgriff |
| | 2 | Bügelgriff |
| | 3 | Lanze |
| | 4 | Hochdruckschlauch auf Schlauchtrommel |
| | 4.1 | Führung für Hochdruckschlauch |
| | 4.2 | Klettverschluss am Hochdruckschlauch |
| | 5 | Schlauchtrommel |
| | 6 | Kurbel für Schlauchtrommel |
| | 7 | Entriegelungsknopf Düse |
| | 8 | Ein-/Ausschalter |
| | 9 | Halterung für Netzanschlussleitung |
| | 10 | Netzanschlussleitung |
| | 10.1 | Klipp für Netzanschlussleitung |
| | 11 | Räder |
| | 12 | Kupplung Wasseranschluss |
| | 12.1 | Siebeinsatz |
| | 13 | Wasseranschluss |
| | 14 | Spritzpistole |
| | 15 | Halter für Spritzpistole |
| | 16 | Halter für Düsen (nicht sichtbar) |
| | 17 | Halter für Düsenreinigungsnadel (nicht sichtbar) |
| | 18 | Betriebsdruckanzeige |
| | 19 | Einschalthebel |
| | 20 | Verriegelungsknopf |
| | 21 | Rotierende Waschbürste |
| | 22 | Schnellanschluss mit Gartenschlauchadapter |
| | 23 | Verschlusskappe mit Ansaugschlauch |
| | 24 | Reinigungsmittelbehälter |
| | 25 | Standard-Vario-Düse |
| | 26 | Turbo-Schmutzfräse |
| | 27 | Hochdruckanschluss |
| | 28 | Entriegelungsknopf |
| | 29 | Hochdruckanschluss Pistolenseite |
| | 30 | Düsenreinigungsnadel |
| | 31 | Reinigungsmittel |

Technische Daten

Hochdruckreiniger PHD 170 C2

Nenneingangsspannung ... 230 V~, 50 Hz
 Leistungsaufnahme 2400 W
 Länge Netzanschlussleitung 5 m
 Länge Hochdruckschlauch 10 m
 Gewicht 11,4 kg
 Schutzklasse  II
 Schutzart IPX5
 Bemessungsdruck/Arbeitsdruck
 (p) 11,5 MPa
 Max. zulässiger Druck (p max) 17 MPa
 Max. Zulaufdruck (p in max) 0,8 MPa
 Max. Zulauftemperatur (T in max).... 40 °C
 Bemessungsdurchflussmenge
 (Q) 330 l/h; 5,5 l/min
 Max. Bemessungsdurchflussmenge
 (Q max) 500 l/h; 8,3 l/min
 Schalldruckpegel
 (L_{pA}) 79,9 dB; K_{pA} = 3 dB
 Schalleistungspegel, (L_{WA})
 gemessen 92,5 dB; K_{WA} = 2,18 dB
 garantiert 97 dB
 Vibration (a_h) ... < 2,5 m/s²; K = 0,15 m/s²
 Schwingungsemissionswert
 Hochdruckpistole 3,7 m/s²

Die Werte für Schall und Vibration wurden gemäß EN 60335-2-79:2012 ermittelt.

Dieses Gerät ist für den Betrieb an einem Stromversorgungsnetz mit einer Betriebsstromkapazität am Übergabepunkt (Hausanschluss) von maximal 100 A pro Phase vorgesehen.

Der Anwender hat sicherzustellen, dass das Gerät nur an einem Stromversorgungsnetz betrieben wird, das diese Anforderung erfüllt.

Wenn nötig, kann die Betriebsstromkapazität beim lokalen Energieversorgungsunternehmen erfragt werden.

Der angegebene Schwingungsemissionswert ist nach einem genormten Prüfverfahren gemessen worden und kann zum Ver-

gleich eines Elektrowerkzeugs mit einem anderen verwendet werden.

Der angegebene Schwingungsemissionswert kann auch zu einer einleitenden Einschätzung der Aussetzung verwendet werden.



Warnung:

Der Schwingungsemissionswert kann sich während der tatsächlichen Benutzung des Elektrowerkzeugs von dem Angabewert unterscheiden, abhängig von der Art und Weise, in der das Elektrowerkzeug verwendet wird.

Versuchen Sie, die Belastung durch Vibrationen so gering wie möglich zu halten. Beispielhafte Maßnahmen zur Verringerung der Vibrationsbelastung sind das Tragen von Handschuhen beim Gebrauch des Werkzeugs und die Begrenzung der Arbeitszeit. Dabei sind alle Anteile des Betriebszyklus zu berücksichtigen (beispielsweise Zeiten, in denen das Elektrowerkzeug abgeschaltet ist, und solche, in denen es zwar eingeschaltet ist, aber ohne Belastung läuft).

Sicherheitshinweise

Dieser Abschnitt behandelt die grundlegenden Sicherheitsvorschriften bei der Arbeit mit dem Hochdruckreiniger.

Bildzeichen auf dem Gerät



Achtung!



Machen Sie sich vor der Arbeit mit allen Bedienelementen gut vertraut, insbesondere mit Funktionen und Wirkungsweisen. Fragen Sie ggf. eine Fachkraft.

Lesen und beachten Sie die zum Gerät gehörende Betriebsanleitung!



Achtung! Ziehen Sie bei Beschädigung oder Durchschneiden der Netzanschlussleitung sofort den Stecker

aus der Steckdose. Ebenso beim Anschließen an die Wasserzufuhr oder beim Versuch Undichtigkeiten zu beseitigen ist der Stecker zu ziehen.



Gerät, das nicht zum Anschluss an die Trinkwasserversorgungsanlage geeignet ist.



Schutzklasse II (Doppelisolierung)



Elektrogeräte gehören nicht in den Hausmüll.



Hochdruckreiniger können bei unsachgemäßem Gebrauch gefährlich sein. Der Strahl darf nicht auf Personen, Tiere, aktive elektrische Ausrüstung oder das Gerät selbst gerichtet werden.



Betreiben Sie das Gerät nur in stehender, niemals in liegender Position.

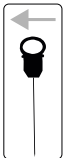

Düsenreinigungsnadel



Markierung am Ein-/Ausschalter



Angabe des Schalleistungspegels L_{WA} in dB.

Bildzeichen in der Anleitung



Gefahrenzeichen mit Angaben zur Verhütung von Personen- oder Sachschäden



Gebotszeichen mit Angaben zur Verhütung von Schäden



Hinweiszeichen mit Informationen zum besseren Umgang mit dem Gerät

Allgemeine Sicherheitshinweise

- Das Gerät darf nicht von Kindern verwendet werden. Kinder sollten beaufsichtigt werden, um sicherzustellen, dass sie nicht mit dem Gerät spielen.
- Das Gerät kann von Personen mit verringerten physischen, sensorischen oder mentalen Fähigkeiten oder Mangel an Erfahrung und Wissen, benutzt werden, wenn sie beaufsichtigt oder bezüglich des sicheren Gebrauchs des Gerätes unterwiesen wurden und die daraus resultierenden Gefahren verstehen.
- Personen, die mit der Betriebsanleitung nicht vertraut sind, dürfen das Gerät nicht benutzen.
- Hochdruckreiniger dürfen nicht von nicht unterwiesenen Personen betrieben werden.
- Bei Auftreten einer Störung oder eines Defektes während des Betriebes ist das Gerät sofort auszuschalten und der Netzstecker zu ziehen. Anschließend lesen Sie die Seite 16 der Betriebsanleitung für

mögliche Ursachen einer Störung oder kontaktieren Sie unser Service-Center.

Arbeiten mit dem Gerät



Vorsicht! So vermeiden Sie Unfälle und Verletzungen:



Hochdruckreiniger können bei unsachgemäßem Gebrauch gefährlich sein. Der Strahl darf nicht auf Personen, Tiere, aktive elektrische Ausrüstung oder das Gerät selbst gerichtet werden.

- Benutzen Sie das Gerät nur stehend und auf einem ebenen und stabilen Untergrund.
- Richten Sie den Strahl nicht auf sich selbst oder andere, um Kleidung oder Schuhwerk zu reinigen.
- Zum Schutz vor zurückspritzendem Wasser oder Schmutz geeignete Schutzkleidung und Schutzbrille tragen.
- Verwenden Sie das Gerät nicht, wenn sich andere Personen in Reichweite befinden, es sei denn, sie tragen Schutzkleidung.
- Ergreifen Sie geeignete Maßnahmen, um Kinder vom laufenden Gerät fernzuhalten.
- Benutzen Sie das Gerät nicht in der Nähe von entzündbaren Flüssigkeiten oder Gasen. Bei Nichtbeachtung besteht Brand- oder Explosionsgefahr.

- Versprühen Sie keine brennbaren Flüssigkeiten. Es besteht Explosionsgefahr.
- Wenn Sie mit Reinigungsmittel in Kontakt kommen, spülen Sie mit reichlich reinem Wasser.
- Bewahren Sie das Gerät an einem trockenen Ort und außerhalb der Reichweite von Kindern auf.



Vorsicht! So vermeiden Sie Geräteschäden und eventuell daraus resultierende Personenschäden:

- Arbeiten Sie nicht mit einem beschädigten, unvollständigen oder ohne die Zustimmung des Herstellers umgebauten Gerät. Lassen Sie vor Inbetriebnahme durch einen Fachmann prüfen, dass die geforderten elektrischen Schutzmaßnahmen vorhanden sind.
- Nehmen Sie das Gerät nicht in Betrieb, wenn die Netzanschlussleitung, der Wasserzulauf oder andere wichtige Teile wie der Hochdruckschlauch oder die Spritzpistole beschädigt bzw. undicht sind.
- Schützen Sie das Gerät vor Frost und Trockenlaufen.
- Hochdruckschläuche, Armaturen und Kupplungen sind wichtig für die Maschinensicherheit. Verwenden Sie nur vom Hersteller empfohlene Hochdruckschläuche, Armaturen und Kupplungen.
- Verwenden Sie zur Sicherstellung der Maschinensicherheit

nur Original-Ersatzteile vom Hersteller oder vom Hersteller freigegebene Ersatzteile.

- Das Öffnen des Gerätes ist nur von einer autorisierten Elektrofachkraft auszuführen. Wenden Sie sich im Reparaturfall immer an unser Service-Center.

Elektrische Sicherheit:



Vorsicht: So vermeiden Sie Unfälle und Verletzungen durch elektrischen Schlag:

- Bei Verwendung einer Verlängerungsleitung müssen Stecker und Kupplung waserdicht sein.



Ungeeignete Verlängerungsleitungen können gefährlich sein. Es besteht die Gefahr von Personenschäden durch elektrischen Schlag.

- Schützen Sie die elektrischen Steckverbindungen vor Nässe.
- Bei Überschwemmungsgefahr die Steckverbindungen im überflutungssicheren Bereich anbringen.
- Achten Sie darauf, dass die Netzspannung mit den Angaben des Typenschildes übereinstimmt.
- Der Netzanschluss muss von einem erfahrenen Elektriker vorgenommen werden und die Anforderungen von IEC 60364-1 erfüllen.
- Elektroanschlüsse müssen in Übereinstimmung mit allen örtlich und national gelten-

den Vorschriften von einem Elektriker vorgenommen werden.

- Schließen Sie das Gerät nur an eine Steckdose mit RCD (Residual Current Device) mit einem Auslösestrom von nicht mehr als 30 mA an.
- Prüfen Sie vor jedem Gebrauch Gerät, Netzanschlussleitung und Stecker auf Beschädigungen.
- Wenn die Anschlussleitung dieses Gerätes beschädigt wird, muss sie durch den Hersteller oder seinen Kundendienst oder eine ähnlich qualifizierte Person ersetzt werden, um Gefährdungen zu vermeiden.
- Benutzen Sie die Netzanschlussleitung nicht, um den Stecker aus der Steckdose zu ziehen. Schützen Sie die Netzanschlussleitung vor Hitze, Öl und scharfen Kanten.
- Tragen oder befestigen Sie das Gerät nicht an der Netzanschlussleitung.
- Ungeeignete Verlängerungskabel können gefährlich sein. Wenn ein Verlängerungskabel verwendet wird, muss es für den Außeneinsatz geeignet sein, und die Verbindung muss trocken sein und oberhalb des Bodens liegen. Es ist empfohlen, hierzu eine Kabeltrommel zu verwenden, die die Steckdose mindestens 60 mm über dem Boden hält. Überprüfen Sie das Kabel auf Schäden.
- Ziehen Sie vor allen Arbeiten am Gerät, in Arbeitspausen und bei Nichtgebrauch den Netzstecker aus der Steckdose.

- Verlängerungsleitungen dürfen keinen geringeren Querschnitt besitzen als $2 \times 2,5 \text{ mm}^2$.
- Tragen Sie zum Schutz gegen elektrischen Schlag festes Schuhwerk.
- Betreiben Sie zum Schutz gegen elektrischen Schlag das Gerät ausschließlich in aufrechter, stehender Position.
- Den Netztrennschalter immer ausschalten, wenn die Maschine unbeaufsichtigt gelassen wird.

Inbetriebnahme



Gemäß gültiger Vorschriften darf der Hochdruckreiniger nie ohne Systemtrenner am Trinkwasser-Netz betrieben werden. Es ist ein geeigneter Systemtrenner gemäß EN 12729 Typ BA zu verwenden.

Wasser, das durch einen Systemtrenner geflossen ist, wird als nicht trinkbar eingestuft.

Ein Systemtrenner ist im Fachhandel erhältlich.

Ein Systemtrenner (Rückflussverhinderer) verhindert den Rückfluss von Wasser und Reinigungsmittel in die Trinkwasserleitung.

- Verwenden Sie einen handelsüblichen $1/2''$ Gartenschlauch mit mindestens 5m Länge für den Wasserzulauf. Eine Länge von 30m ist nicht zu überschreiten.
- Benutzen Sie das Gerät an einem Hauswasseranschluss mit wenigstens 500 l/h Förderleistung.
- Sie können das Gerät auch wasserleitungsunabhängig (zum Beispiel Regentonnen) durch die integrierte Wasser-Ansaugfunktion benutzen. Diese Funktion

ist ausschließlich mit einem Ansaugschlauch mit Filterkorb zu Nutzen.



Ein Ansaugschlauch mit Filterkorb ist nicht im Lieferumfang enthalten.

Aufstellen





Mit ausgezogenem Bügelgriff (2) können Sie das Gerät bequem rollen.

- Bügel ausziehen:
Ziehen Sie den Bügelgriff (2) nach oben.
- Bügel einziehen:
Drücken Sie den Entriegelungsknopf des Bügelgriffs (1) und drücken Sie den Bügelgriff (2) nach unten.

1. Stellen Sie das Gerät senkrecht auf eine ebene feste Fläche.
2. Stecken sie den Hochdruckschlauch (4) durch die Führung für Hochdruckschlauch (4.1).
3. Stecken Sie den Hochdruckanschluss Pistolenseite (29) in den Hochdruckanschluss (27) der Spritzpistole (14) ein. Achten Sie darauf, dass der Schlauch nicht durch den Bügelgriff (2) geführt wird, um den Bügelgriff (2) nicht zu behindern.
4. Schließen Sie den Zuleitungsschlauch an die Wasserversorgung an und lassen Sie Wasser am anderen Ende des Zuleitungsschlauches blasenfrei austreten, um den Zuleitungsschlauch zu entlüften. Schließen Sie den Wasserhahn.
5. Stecken die den Siebeinsatz (12.1) in den Wasseranschluss (13).
6. Montieren Sie die Kupplung Wasseranschluss (12) am Wasseranschluss (13).
7. Verbinden Sie den Zuleitungsschlauch mit Hilfe des Schnellanschlusses mit Gartenschlauchadapter (22) mit der Kupplung Wasseranschluss (12) und dem Wasseranschluss (13) am Gerät.
8. Verbinden Sie durch Einstecken und Eindrehen (Bajonettverschluss) die Lanze (3) mit der Spritzpistole (14).

9. Ist die Lanze (3) montiert, verbinden Sie wahlweise die Standard-Vario-Düse (25) oder die Turbo-Schmutzfräse (26) durch Einstecken mit der Lanze (3). Die Aufsätze rasten ein. Um die Aufsätze zu entfernen, drücken Sie den seitlichen Entriegelungsknopf (7) am vorderen Ende der Lanze (3) und ziehen Sie den Aufsatz nach vorne ab.
10. Die rotierende Waschbürste (21) wird direkt mit der Spritzpistole (14) durch Einstecken und Eindrehen verbunden (Bajonettverschluss). Sie wird grundsätzlich ohne Druckausübung benutzt. Die Reinigungsfunktion ergibt sich aus der Rotationsbewegung und dem Wasserfluss. Bei fehlendem Wasserfluss rotiert die Waschbürste nicht.

 Durch Drehen der Düsenspitze der Standard-Vario-Düse (25) nach links können Sie die Breite des Strahls vergrößern. Durch Drehen der Düsenspitze nach rechts können Sie die Breite des Strahls verringern.

 Verwenden Sie den Bügelgriff (2) nur in Verbindung mit den Rädern (11) zum Rollen des Gerätes. Zum Anheben und Tragen des Gerätes schieben Sie den Bügelgriff (2) auf Anschlag in das Gerät ein und verwenden Sie den Bügelgriff (2) als Tragegriff.

Netzanschluss

Der von Ihnen erworbene Hochdruckreiniger ist bereits mit einem Netzstecker versehen. Das Gerät ist bestimmt für den Anschluss an eine Schutzkontaktsteckdose mit RCD (Residual Current Device) mit 230 V~ 50 Hz.

 Nehmen Sie das Gerät erst nach Beachtung aller vorhergehenden Punkte in Betrieb.

1. Stellen Sie sicher, dass der Hochdruckreiniger am Ein-/Ausschalter (8) ausgeschaltet ist.
2. Stecken Sie den Netzstecker in die Steckdose.

Betrieb



Beachten Sie die Rückstoßkraft des austretenden Wasserstrahles. Sorgen Sie für einen sicheren Stand und halten Sie die Spritzpistole (14) gut fest. Sie können sonst sich oder andere Personen verletzen.



Betreiben Sie das Gerät nicht mit geschlossenem Wasserhahn. Ein Trockenlauf führt zu einer Beschädigung des Gerätes.

1. Öffnen Sie den Wasserhahn vollständig.
 2. Schalten Sie das Gerät am Ein-/Ausschalter (8) ein. Schalten Sie das Gerät immer erst dann ein, wenn Sie alle Wasserleitungen angeschlossen haben und diese dicht sind.
Der Motor schaltet sich ein, bis der notwendige Druck aufgebaut ist. Nach Druckaufbau schaltet sich der Motor ab.
 3. Drücken Sie den Einschalthebel (19) der Spritzpistole (14). Die Düse arbeitet mit Druck und der Motor schaltet sich wieder ein.
Das Loslassen des Einschalthebels (19) bewirkt ein Abschalten des Gerätes. Der Hochdruck im System bleibt erhalten.
- Die Turbo-Schmutzfräse (26) ist mit ihrem rotierenden Wasserstrahl besonders zum Arbeiten mit geringem Wasserverbrauch geeignet.
 - Die Standard-Vario-Düse (25) eignet

sich mit ihrem Flachstrahl besonders für Flächenreinigungen.

Durch Drehen der Düsen Spitze nach links erhöhen Sie den Druck. Durch Drehen der Düsen Spitze nach rechts verringern Sie den Druck.

- Die rotierende Waschbürste (21) wird grundsätzlich ohne Druckausübung benutzt. Die Reinigungsfunktion ergibt sich aus der Rotationsbewegung und dem Wasserfluss. Bei fehlendem Wasserfluss rotiert die Waschbürste nicht.



Bei Undichtigkeiten im Wassersystem schalten Sie das Gerät sofort am Ein-/Aus-



schalter (8) aus und trennen Sie das Gerät an der Netzanschlussleitung vom Netz.

Es besteht Gefahr durch elektrischen Schlag! Beginnen Sie erneut mit dem Herstellen der Wasseranschlüsse (siehe „Inbetriebnahme-Aufstellen“ ab Punkt 3.).

Wenn sich noch Luft im Gerät befindet, bitte wie folgt vorgehen:

Zuleitungsschlauch entlüften:

1. Entfernen Sie den Schnellanschluss mit Gartenschlauchadapter (22) an der Kupplung Wasseranschluss (12) und öffnen Sie den Wasserhahn, bis Wasser blasenfrei austritt.
2. Schließen Sie den Wasserhahn.
3. Verbinden Sie den Zuleitungsschlauch mit Hilfe des Schnellanschlusses mit Gartenschlauchadapter (22) mit der Kupplung Wasseranschluss (12) am Gerät.
4. Öffnen Sie den Wasserhahn vollständig.

Gerät entlüften:

5. Schalten Sie das Gerät am Ein-/Aus-schalter (8) ein, bis Druck aufgebaut ist.

6. Schalten Sie das Gerät am Ein-/Aus-schalter (8) aus.
7. Drücken Sie den Einschalthebel (19) der Spritzpistole (14), bis sich der Druck abgebaut hat.
8. Wiederholen Sie den Vorgang 5. bis 7. bitte einige Male, bis sich keine Luft mehr im Gerät befindet.

B

- Sie können den Einschalthebel (19) der Spritzpistole (14) durch Drücken des Verriegelungsknopfes (20) wahlweise verriegeln oder entriegeln.
Durch das Verriegeln des Einschalthebels verhindern Sie einen unbeabsichtigten Start des Gerätes.

Betrieb unterbrechen

- Lassen Sie den Einschalthebel (19) der Spritzpistole (14) los.
- Schalten Sie bei längeren Arbeitspausen den Ein-/Ausschalter (8) aus.



Sollte das Gerät umfallen, schalten Sie das Gerät sofort am Ein-/Ausschalter (8) aus und trennen Sie das Gerät



an der Netzanschlussleitung vom Netz. Es besteht Gefahr durch elektrischen Schlag! Bringen Sie erst jetzt das Gerät wieder in aufrechte, stehende Position. Warten Sie zu Ihrer eigenen Sicherheit ca. fünf Minuten, bis Sie den elektrischen Anschluss wieder herstellen.

Betrieb beenden

1. Nach Arbeiten mit Reinigungsmitteln das System mit klarem Wasser spülen, indem Sie klares Wasser versprühen.
2. Lassen Sie den Einschalthebel (19) der Spritzpistole (14) los.

3. Schalten Sie das Gerät am Ein-/Aus-schalter (8) aus. Ziehen Sie den Netzstecker.
4. Schließen Sie den Wasserhahn.
5. Trennen Sie den Hochdruckreiniger von der Wasserversorgung.
6. Drücken Sie den Einschalthebel (19) der Spritzpistole (14), um den vorhandenen Druck im System abzubauen.

Verwendung von Reinigungsmitteln

Dieses Gerät wurde für den Einsatz mit einem neutralen Reinigungsmittel auf der Basis biologisch abbaubarer anionischer Tenside entwickelt. Die Verwendung anderer Reinigungsmittel oder chemischer Substanzen kann die Sicherheit des Gerätes beeinträchtigen und zu Beschädigungen führen. Derartige Schäden am Gerät unterliegen nicht der Garantie. Sie können Reinigungsmittel über unseren Online-Shop beziehen.

Reinigungsmittel auffüllen/entleeren:

- Zur Verwendung von Reinigungsmittel, muss sich Reinigungsmittel im Reinigungsmittelbehälter (24) befinden.
- Zum Entfernen des Reinigungsmittelbehälters (24) greifen Sie den Behälter seitlich und schieben ihn nach oben. Jetzt können Sie den Reinigungsmittelbehälter aus seiner unteren und seitlichen Führung vom Hochdruckreiniger wegnehmen. Entfernen Sie dabei an der Öffnung des Reinigungsmittelbehälters den Ansaugschlauch mit der Verschlusskappe (23). Diese verbleiben am Hochdruckreiniger.
- Um den Reinigungsmittelbehälter (24) wieder einzusetzen, verfahren Sie in umgekehrter Reihenfolge.

Arbeitshinweis für die Standard-Vario-Düse:

Benutzen Sie die Standard-

Vario-Düse (25) im Niederdruckbetrieb (komplett nach rechts gedreht) und das Reinigungsmittel wird automatisch angesaugt.

Je weiter Sie die Düse nach links drehen, desto weniger Reinigungsmittel wird angesaugt. So wechseln Sie in den Hochdruckbetrieb.

Arbeitshinweis für die rotierende Waschbürste: Die rotierende Waschbürste (21) arbeitet im Niederdruckbetrieb, das Reinigungsmittel wird automatisch angesaugt.

Ansaugen von Wasser

- Sie können das Gerät auch wasserleitungsunabhängig (zum Beispiel Regentonnen) durch die integrierte Wasser-Ansaugfunktion benutzen. Diese Funktion ist ausschließlich mit einem Ansaugschlauch mit Filterkorb zu nutzen.



Das Gerät selbst darf nicht in die offene Wasserquelle eingetaucht werden. Es besteht die Gefahr von Personenschäden durch elektrischen Schlag.



Saugen Sie kein Wasser aus natürlichen Ansammlungen an. Es besteht die Gefahr der Verunreinigung durch rückgespülte Reinigungsmittel.

1. Stecken Sie den Ansaugschlauch mit Filterkorb auf die Kupplung Wasseranschluss (12) mit Siebeinsatz (12.1) am Wasseranschluss (13) des Geräts.
2. Hängen Sie das Ende mit dem Filterkorb in die Wasseransammlung (zum Beispiel Regentonne). Achten Sie auf einen ausreichenden Wasservorrat und eine sichere Wasserversorgung.



Ein Trockenlauf führt zu einer Beschädigung des Gerätes.

3. Entfernen Sie die Lanze (3) von der Spritzpistole (14). Drücken Sie den Einschalthebel (19) der Spritzpistole (14) und schalten Sie erst dann das Gerät ein.
4. Das Gerät beginnt Wasser anzusaugen und die Luft kann entweichen.
5. Befindet sich keine Luft mehr im Gerät können Sie den Einschalthebel (19) der Spritzpistole (14) loslassen. Sie können den Aufsatz Ihrer Wahl mit der Spritzpistole (14) verbinden.



Das Gerät sollte nicht höher als die Entnahmestelle stehen.

Reinigung und Wartung



Ziehen Sie vor allen Arbeiten an dem Gerät den Netzstecker. Dazu gehört auch das Anschließen an die Wasserzufuhr oder der Versuch Undichtigkeiten zu beseitigen. Es besteht die Gefahr eines Stromschlages oder Verletzungsgefahr durch bewegliche Teile.

Reinigung



Spritzen Sie das Gerät nicht mit Wasser ab und reinigen Sie es nicht unter fließendem Wasser. Es besteht Gefahr von Stromschlag und das Gerät könnte beschädigt werden.

Halten Sie das Gerät stets sauber. Verwenden Sie keine Reinigungs- bzw. Lösungsmittel.

- Halten Sie die Lüftungsschlitze sauber und frei.
- Reinigen Sie das Gerät mit einer weichen Bürste oder mit einem feuchten Tuch.

- Sollte die Standard-Vario-Düse (25) verschmutzt oder verstopft sein, können Sie mit der Düsenreinigungsnadel (30) den Fremdkörper in der Düse entfernen. Spülen Sie die Standard-Vario-Düse mit Wasser nach, um den Fremdkörper zu beseitigen.
- Reinigen Sie den Siebeinsatz (12.1) unter fließendem Wasser.

Wartung

Der Hochdruckreiniger ist wartungsfrei.



Lassen Sie Arbeiten, die nicht in dieser Anleitung beschrieben sind, von unserem Service-Center durchführen. Verwenden Sie nur Originalteile. Es besteht Verletzungsgefahr.

Lagerung

- Entleeren Sie den Hochdruckreiniger vollständig von Wasser. Trennen Sie hierzu das Gerät von der Wasserversorgung. Schalten Sie den Hochdruckreiniger am Ein-/Ausschalter (8) für maximal 1 Minute ein, bis kein Wasser mehr an der Spritzpistole (14) oder an den Aufsätzen (21/25/26) austritt. Schalten Sie das Gerät aus.
- Lagern Sie alle Aufsätze (21/25/26) stehend, mit der Anschlussseite nach unten.
- Der Hochdruckreiniger und das Zubehör werden von Frost zerstört, wenn sie nicht vollständig von Wasser entleert sind.
- Bewahren Sie das Gerät und das Zubehör in einem frostsicheren Raum auf.
- Rollen Sie den Hochdruckschlauch (4) auf die Schlauchtrommel (5) und sichern Sie ihn mit Hilfe des Klettverschlusses am Hochdruckschlauch (4.2).
- Lagern Sie die Netzanschlussleitung (10) in der dafür vorgesehenen Halte-

rung (9). Verwenden Sie den Klipp für die Netzanschlussleitung (10.1), um ein abwickeln der Netzanschlussleitung (10) zu verhindern.

- Nicht reinigungsfähige Verpackungen sind wie der Stoff zu entsorgen.

Entsorgung/ Umweltschutz

Führen Sie Gerät, Zubehör und Verpackung einer umweltgerechten Wiederverwertung zu.

 Elektrogeräte gehören nicht in den Hausmüll. Das Symbol der durchgestrichenen Mülltonne bedeutet, dass dieses Gerät am Ende der Nutzungszeit nicht über den Haushaltsmüll entsorgt werden darf.

- Produktreste sind unter Beachtung der Abfallrichtlinie 2008/98/EG sowie nationalen und regionalen Vorschriften zu entsorgen. Für dieses Produkt kann keine Abfallschlüssel-Nummer gemäß europäischem Abfallkatalog (AVV) festgelegt werden, da erst der Verwendungszweck durch den Verbraucher eine Zuordnung erlaubt. Die Abfallschlüssel-Nummer ist innerhalb der EU in Absprache mit dem Entsorger festzulegen.
- Nicht kontaminierte Verpackungen können einem Recycling zugeführt werden.

Zusätzliche Entsorgungshinweise für

Deutschland: Das Gerät ist bei eingerichteten Sammelstellen, Wertstoffhöfen oder Entsorgungsbetrieben abzugeben. Zudem sind Vertrieber von Elektro- und Elektronikgeräten sowie Vertrieber von Lebensmitteln zur Rücknahme verpflichtet. LIDL bietet Ihnen Rückgabemöglichkeiten direkt in den Filialen und Märkten an. Rückgabe und Entsorgung sind für Sie kostenfrei. Beim Kauf eines Neugerätes haben Sie das Recht, ein entsprechendes Altgerät unentgeltlich zurückzugeben. Zusätzlich haben Sie die Möglichkeit, unabhängig vom Kauf eines Neugerätes, unentgeltlich (bis zu drei) Altgeräte abzugeben, die in keiner Abmessung größer als 25 cm sind.

Ersatzteile / Zubehör

Ersatzteile und Zubehör erhalten Sie unter www.grizzlytools.shop

Sollten Sie Probleme mit dem Bestellvorgang haben, verwenden Sie bitte das Kontaktformular. Bei weiteren Fragen wenden Sie sich an das „Service-Center“ (siehe Seite 18).

A	Pos.	Bezeichnung.....	Artikel-Nr.
	3	Lanze.....	91105892
	14	Spritzpistole.....	91105893
	21	Rotierende Waschbürste.....	91103750
	22	Schnellanschluss mit Gartenschlauchadapter	91097401
	24	Reinigungsmittelbehälter, komplett	91105898
	25	Standard-Vario-Düse	91105895
	26	Turbo-Schmutzfräse	91105894
	31	Reinigungsmittel (URM 500)	30990010

Fehlersuche

Problem	Mögliche Ursache	Fehlerbehebung
Starke Druckschwankungen	Standard-Vario-Düse (25) verschmutzt	Spülen Sie die Standard-Vario-Düse (25) mit Wasser. Reinigen Sie bei Bedarf die Düsenbohrung mit einer Nadel (siehe Kapitel Reinigung).
	Verstopfung der Standard-Vario-Düse (25)	Entfernen Sie die Standard-Vario-Düse (25) und stellen Sie sicher, dass der Wasseraustritt an der Spritzpistole (14) ungehindert funktioniert. Das Gerät arbeitet also einwandfrei. Die Turbo-Schmutzfräse (26) und die rotierende Waschbürste (21) verstopfen üblicherweise nicht.
Gerät läuft nicht	Ein-/Ausschalter (8) ausgeschaltet	Ein-/Ausschalterstellung überprüfen
	Beschädigte Netzanschlussleitung	Schalten Sie das Gerät aus und trennen Sie es vom Netz. Netzanschlussleitung auf Beschädigung kontrollieren. Gegebenenfalls Netzanschlussleitung von einer autorisierten Fachkraft ersetzen lassen.
	Fehlerhafte Spannungsversorgung	Kontrollieren Sie die elektrische Anlage auf Übereinstimmung mit den Angaben auf dem Typenschild
Gerät hat keinen Druck	Lufteinschlüsse im Hochdruckreiniger	Schalten Sie das Gerät mit Spritzpistole und ohne Düse an, bis blasenfreies Wasser austritt
	Leitungsdruckabfall	Kontrollieren Sie die Wasserversorgung
Undichtigkeiten im Wassersystem	Anschlüsse nicht richtig montiert	Schalten Sie das Gerät aus und trennen Sie es vom Netz. Schließen Sie das Gerät erneut an die Wasserleitungen an (s. „Inbetriebnahme-Aufstellen“)

Garantie

Sehr geehrte Kundin, sehr geehrter Kunde,
Sie erhalten auf dieses Gerät 3 Jahre Garantie ab Kaufdatum.

Im Falle von Mängeln dieses Produkts stehen Ihnen gegen den Verkäufer des Produkts gesetzliche Rechte zu. Diese gesetzlichen Rechte werden durch unsere im Folgenden dargestellte Garantie nicht eingeschränkt.

Garantiebedingungen

Die Garantiefrist beginnt mit dem Kaufdatum. Bitte bewahren Sie den Original Kassensbon gut auf. Diese Unterlage wird als Nachweis für den Kauf benötigt.

Tritt innerhalb von drei Jahren ab dem Kaufdatum dieses Produkts ein Material- oder Fabrikationsfehler auf, wird das Produkt von uns – nach unserer Wahl – für Sie kostenlos repariert oder ersetzt. Diese Garantieleistung setzt voraus, dass innerhalb der Drei-Jahres-Frist das defekte Gerät und der Kaufbeleg (Kassensbon) vorgelegt und schriftlich kurz beschrieben wird, worin der Mangel besteht und wann er aufgetreten ist.

Wenn der Defekt von unserer Garantie gedeckt ist, erhalten Sie das reparierte oder ein neues Produkt zurück. Mit Reparatur oder Austausch des Produkts beginnt kein neuer Garantiezeitraum.

Garantiezeit und gesetzliche Mängelansprüche

Die Garantiezeit wird durch die Gewährleistung nicht verlängert. Dies gilt auch für ersetzte und reparierte Teile. Eventuell schon beim Kauf vorhandene Schäden und Mängel müssen sofort nach dem Auspacken gemeldet werden. Nach Ablauf der Garantiezeit anfallende Reparaturen sind kostenpflichtig.

Garantieumfang

Das Gerät wurde nach strengen Qualitätsrichtlinien sorgfältig produziert und vor Anlieferung gewissenhaft geprüft.

Die Garantieleistung gilt für Material- oder Fabrikationsfehler. Diese Garantie erstreckt sich nicht auf Produktteile, die normaler Abnutzung ausgesetzt sind und daher als Verschleißteile angesehen werden können (z. B. Waschbürstenborsten) oder für Beschädigungen an zerbrechlichen Teilen (z. B. Schalter).

Diese Garantie verfällt, wenn das Produkt beschädigt, nicht sachgemäß benutzt oder nicht gewartet wurde. Für eine sachgemäße Benutzung des Produkts sind alle in der Betriebsanleitung aufgeführten Anweisungen genau einzuhalten. Verwendungszwecke und Handlungen, von denen in der Betriebsanleitung abgeraten oder vor denen gewarnt wird, sind unbedingt zu vermeiden.

Das Produkt ist lediglich für den privaten und nicht für den gewerblichen Gebrauch bestimmt. Bei missbräuchlicher und unsachgemäßer Behandlung, Gewaltanwendung und bei Eingriffen, die nicht von unserer autorisierten Service-Niederlassung vorgenommen wurden, erlischt die Garantie.

Abwicklung im Garantiefall

Um eine schnelle Bearbeitung Ihres Anliegens zu gewährleisten, folgen Sie bitte den folgenden Hinweisen:

- Bitte halten Sie für alle Anfragen den Kassensbon und die Identifikationsnummer (IAN 373767_2204) als Nachweis für den Kauf bereit.
- Die Artikelnummer entnehmen Sie bitte dem Typenschild.
- Sollten Funktionsfehler oder sonstige Mängel auftreten kontaktieren Sie zunächst die nachfolgend benannte Serviceabteilung **telefonisch** oder per

DE**AT**

E-Mail. Sie erhalten dann weitere Informationen über die Abwicklung Ihrer Reklamation.

- Ein als defekt erfasstes Produkt können Sie, nach Rücksprache mit unserem Kundenservice, unter Beifügung des Kaufbelegs (Kassenbons) und der Angabe, worin der Mangel besteht und wann er aufgetreten ist, für Sie portofrei an die Ihnen mitgeteilte Service-Anschrift übersenden. Um Annahmeprobleme und Zusatzkosten zu vermeiden, benutzen Sie unbedingt nur die Adresse, die Ihnen mitgeteilt wird. Stellen Sie sicher, dass der Versand nicht unfrei, per Sperrgut, Express oder sonstiger Sonderfracht erfolgt. Senden Sie das Gerät bitte inkl. aller beim Kauf mitgelieferten Zubehörteile ein und sorgen Sie für eine ausreichend sichere Transportverpackung.

Reparatur-Service

Sie können Reparaturen, **die nicht der Garantie unterliegen**, gegen Berechnung von unserer Service-Niederlassung durchführen lassen. Sie erstellt Ihnen gerne einen Kostenvoranschlag.

Wir können nur Geräte bearbeiten, die ausreichend verpackt und frankiert eingeschickt wurden.

Achtung: Bitte senden Sie Ihr Gerät gereinigt und mit Hinweis auf den Defekt an unsere Service-Niederlassung.

Unfrei - per Sperrgut, Express oder mit sonstiger Sonderfracht - eingeschickte Geräte werden nicht angenommen.

Die Entsorgung Ihrer defekten eingesendeten Geräte führen wir kostenlos durch.

Service-Center

DE

Service Deutschland

Tel.: 0800 54 35 111

E-Mail: grizzly@lidl.de

IAN 373767_2204

AT

Service Österreich

Tel.: 0800 447744

E-Mail: grizzly@lidl.at

IAN 373767_2204

Importeur

Bitte beachten Sie, dass die folgende Anschrift keine Serviceanschrift ist. Kontaktieren Sie zunächst das oben genannte Service-Center.

Grizzly Tools GmbH & Co KG

Stockstädter Straße 20

63762 Großostheim

Germany

www.grizzlytools.de



Original-EG- Konformitätserklärung

Hiermit bestätigen wir, dass der
Hochdruckreiniger
Baureihe PHD 170 C2
Seriennummern 000001 - 409000

folgenden einschlägigen EU-Richtlinien in ihrer jeweils gültigen Fassung entspricht:

**2006/42/EG • 2014/30/EU • 2000/14/EG & 2005/88/EG
2011/65/EU* & (EU) 2015/863**

Um die Übereinstimmung zu gewährleisten, wurden folgende harmonisierte Normen
sowie nationale Normen und Bestimmungen angewendet:

**EN 60335-1:2012/A15:2021 • EN 60335-2-79:2012 • EN 62233:2008
EN IEC 55014-1:2021 • EN IEC 55014-2:2021
EN IEC 61000-3-2:2019/A1:2021 • EN IEC 61000-3-11:2019 • EN IEC 63000:2018**

Zusätzlich wird entsprechend der Geräuschemissionsrichtlinie 2000/14/EG bestätigt:
Schalleistungspegel:
Garantiert: 97 dB;
Gemessen: 92,5 dB
Angewendetes Konformitätsbewertungsverfahren entsprechend Anh. V / 2000/14/EG

Die alleinige Verantwortung für die Ausstellung dieser Konformitätserklärung trägt der
Hersteller:

CE Grizzly Tools GmbH & Co. KG
Stockstädter Straße 20
63762 Großostheim
Germany
30.09.2022

Christian Frank
Dokumentationsbevollmächtigter

* Der oben beschriebene Gegenstand der Erklärung erfüllt die Vorschriften der Richtlinie
2011/65/EU des Europäischen Parlaments und des Rates vom 8. Juni 2011 zur Beschrän-
kung der Verwendung bestimmter gefährlicher Stoffe in Elektro- und Elektronikgeräten

20220907_rev02_mt

GRIZZLY TOOLS GMBH & CO. KG

Stockstädter Straße 20
63762 Großostheim
GERMANY

Stand der Informationen: 09/2022
Ident.-No.: 75041653092022-DE/AT



IAN 373767_2204

