



PDF ONLINE  
parkside-diy.com



## BALCONY PLANTER BRACKETS

(GB)

### BALCONY PLANTER BRACKETS

Assembly, operating and safety instructions

(SI)

### DRŽALO ZA BALKONSKA KORITA

Navodila za montažo, uporabo in varnostna navodila

(CZ)

### DRŽÁK NA KVĚTINÁČ NA BALKON

Pokyny k montáži, obsluze a bezpečnostní pokyny

(SK)

### DRŽIAK NA KVETINÁČ NA BALKÓN

Pokyny pre montáž, obsluhu a bezpečnostné pokyny

(DE) (AT) (CH)

### BALKONKASTENHALTERUNG

Montage-, Bedienungs- und Sicherheitshinweise

IAN 466591\_2404

(SI)

(CZ)

(SK)

GB	Assembly, operating and safety instructions	Page	7
SI	Navodila za montažo, uporabo in varnostna navodila	Stran	12
CZ	Pokyny k montáži, obsluze a bezpečnostní pokyny	Strana	18
SK	Pokyny pre montáž, obsluhu a bezpečnostné pokyny	Strana	23
DE/AT/CH	Montage-, Bedienungs- und Sicherheitshinweise	Seite	28

GB

**IMPORTANT, RETAIN  
FOR FUTURE  
REFERENCE: READ  
CAREFULLY!**

SI

**POMEMBNO,  
SHRANITE ZA  
KASNEJSO UPORABO:  
NATANCNO  
PREBERITE!**

CZ

**DŮLEŽITÉ,  
UCHOVEJTE  
PRO POZDĚJŠÍ  
POUŽITÍ: PEČLIVĚ SI  
PŘEČTĚTE!**

SK

**DÔLEŽITÉ,  
USCHOVAJTE PRE  
PRÍPAD POUŽITIA  
V BUDÚCNOSTI:  
DOKLADNE SI  
PREČÍTAJTE POKYNY!**

DE

AT

CH

**WICHTIG,  
FÜR SPÄTERE  
BEZUGNAHME  
AUFBEWAHREN:  
SORGFÄLTIG LESEN!**

You need / Potrebujete /  
Potřebujete / Potrebujete /  
Sie benötigen:

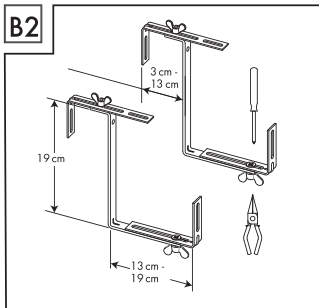
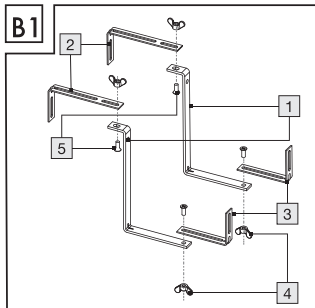
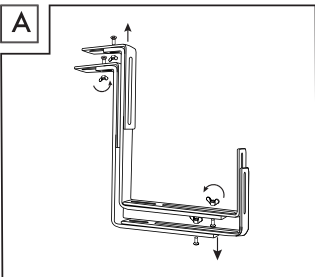
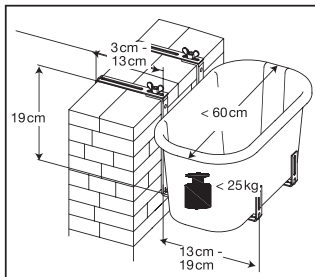
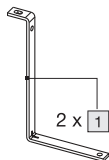
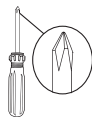

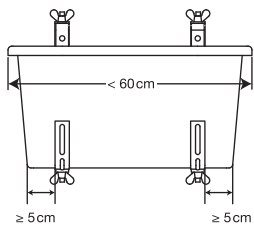
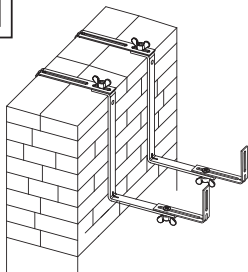
**B3****C**



Mandatory sign - instructs each user to read the Instructions carefully before use and to keep them available for all users at all times.

## **BALCONY PLANTER BRACKETS**

### ● **Introduction**

We congratulate you on the purchase of your new product. You have chosen a high-quality product. Familiarise yourself with the product before using it for the first time. In addition, please carefully refer to the operating instructions and the safety advice below. Only use the product as instructed and only for the indicated field of application. Keep these instructions in a safe place. If you pass the product on to anyone else, please ensure that you also pass on all documentation with it.

### ● **Intended use**

The product is designed as a flower box holder and is suitable for use in garden or on the balcony. For private use only. Not for commercial use.

### ● **Scope of delivery**

After unpacking, always check the entirety of below components.

- 1 2 x Brackets
- 2 2 x Mounting brackets
- 3 2 x Mounting brackets
- 4 4 x Wing nuts
- 5 4 x Screws

## ● Technical data

Dimensions:

Clamping range:	approx. 3-13 cm
Suitable bucket depth:	approx. 13-19 cm
Height:	approx. 19 cm
Weight:	approx. 0.5 kg
Loading capacity:	Max. 25 kg 2 pieces



## Safety notices

**DANGER! BEFORE USE READ THE INSTRUCTION MANUAL!  
INSTRUCTIONS FOR USE CAREFULLY STORE!**

-  **⚠ WARNING! DANGER TO LIFE AND RISK OF ACCIDENTS FOR INFANTS AND CHILDREN!** Never leave children unattended with the packaging material. Danger of suffocation exists if packaging parts are swallowed. Children often underestimate the dangers.
- The product is not a toy and may only be used under adult supervision.
- Secure the product in extreme weather conditions, e.g. in strong winds.
- Check the product for damage or wear and tear before use.
- Do not use the product nearby from open fire.
- Before using the product in the Make sure the screws are tight are.
- **CAUTION! RISK OF INJURY!** Make sure all parts are undamaged and properly assembled. Improper assembly can result in this Risk of injury. Damaged parts can affect safety and function.
- **RISK OF PROPERTY DAMAGE!** We are not liable for accidents that occur under the failure to observe the safety instructions and technical data or through improper treatment.

## ● **Assembly**

1. Loosen the screws **5** from the Brackets **1** (see fig. A).
2. Insert 4x screws **5** through the Mounting bracket **3** and Mounting bracket **2**. Fasten the screws with wing nuts **4** (see fig. B1).
3. Measure the depth of your wall or your railing. You can adjust the product to the depth of your wall or railing. Loosen wing nuts **4** and move the mounting bracket **2** to the desired position. Then screw the wing nuts **4** again to fix the position of the mounting brackets (see fig. B2).
4. Measure the width of the balcony planter and need to leave at least 5 cm distance at the 2 sides on the length of balcony planter during installation (see fig. B3 and C).

## ● **Cleaning and care**

- Clean the product with a light moistened, lint-free cloth.
- Allow all parts to dry thoroughly before you repackage the product. This prevents mold, smell and discoloration.

## ● **Maintenance**

- The screw connection should be regularly checked. Do not use the product, if it is unsafe.

## ● **Storage**

- Always store the product in a dry place clean in a well-tempered and protected space.

## ● **Disposal**

The packaging is made of environmentally friendly materials, which can be disposed of at recycling points.

You can find out more about the disposing of old product from your local authority or City administration.

## ● Warranty

The product has been manufactured to strict quality guidelines and meticulously examined before delivery. In the event of material or manufacturing defects you have legal rights against the retailer of this product. Your legal rights are not limited in any way by our warranty detailed below.

The warranty for this product is 3 years from the date of purchase. The warranty period begins on the date of purchase. Keep the original sales receipt in a safe location as this document is required as proof of purchase.

Any damage or defects already present at the time of purchase must be reported without delay after unpacking the product.

Should the product show any fault in materials or manufacture within 3 years from the date of purchase, we will repair or replace it – at our choice – free of charge to you. The warranty period is not extended as a result of a claim being granted. This also applies to replaced and repaired parts.

This warranty becomes void if the product has been damaged, or used or maintained improperly.

The warranty covers material or manufacturing defects. This warranty does not cover product parts subject to normal wear and tear, thus considered consumables (e.g. batteries, rechargeable batteries, tubes, cartridges), nor damage to fragile parts, e.g. switches or glass parts.

### **Warranty claim procedure**

So that your request can be processed quickly, please observe the following instructions:

For all inquiries, please have the receipt and item number (e.g., IAN 466591\_2404) ready as proof of purchase.

The article number can be taken from the identification label on the product, engraving on the product, the front cover of your manual (at the bottom left), or the sticker on the back or bottom of the product.

If malfunctions or other defects arise, first contact the service department indicated below by phone or email.

You can then send a product recorded as defective to the communicated service address postage-free, making sure to enclose proof of purchase (receipt) and information on the details of the defect and when it occurred.

You can download and view this and numerous other manuals at [parksidediy.com](http://parksidediy.com). This QR code takes you directly to [parksidediy.com](http://parksidediy.com). Choose your country and use the search screen to search for the operating instructions. Entering the item number (IAN) 466591\_2404 takes you to the operating instructions for your item.

## Service

 **Service Great Britain**  
Tel.: 08000569216  
E-Mail: [owim@lidl.co.uk](mailto:owim@lidl.co.uk)



Znak za obveznost – vsakemu uporabniku določa, da pred uporabo natančno prebere navodila in jih ima ves čas na voljo za vse uporabnike.

## **DRŽALO ZA BALKONSKA KORITA**

### ● **Uvod**

Iskrene čestitke ob nakupu vašega novega izdelka. Odločili ste se za kakovosten izdelek. Pred prvo uporabo se seznanite z izdelkom. V ta namen pozorno preberite naslednja navodila za uporabo in varnostne napotke. Izdelek uporabljajte samo tako, kot je opisano in samo za navedena področja uporabe. To navodilo hranite na varnem mestu. V primeru izročitve izdelka tretjim, jim predajte tudi vso dokumentacijo.

### ● **Namenska uporaba**

Izdelek je zasnovan kot držalo za cvetličnjake in je primeren za uporabo na vrtu ali balkonu. Samo za zasebno uporabo. Ni za komercialno rabo.

### ● **Opis delov/Obseg dobave**

Po razpakiranju vedno preverite popolnost in brezhibno stanje izdelka.

- 1 2x Držalo
- 2 2x Vgradni kotnik
- 3 2x Vgradni kotnik
- 4 4x Krilata matica
- 5 4x Vijak

## ● Tehnični podatki

Mere:

Območje vpenjanja:	približno 3–13 cm
Primerna globina cvetličnjaka:	približno 13–19 cm
Višina:	približno 19 cm
Masa:	približno 0,5 kg
Obremenitev:	Največ 25 kg/2 kosa



## Varnostna navodila

**POZOR! PRED UPORABO PREBERITE NAVODILA ZA UPORABO! NAVODILA ZA UPORABO SKRBNO SHRANITE!**

-  **⚠ OPOZORILO! SMRTNA NEVARNOST IN NEVARNOST NESREČ ZA DOJENČKE IN OTROKE!** Nikoli ne puščajte otrok brez nadzora z embalažnim materialom, saj je prisotna nevarnost zadušitve, če pogoltnjejo dele embalaže. Otroci pogosto podcenjujejo nevarnosti.
- Izdelek ni igrača in ga je dovoljeno uporabljati samo pod nadzorom odraslih.
- V skrajnih vremenskih pogojih, na primer pri močnem vetru, izdelek zavarujte.
- Pred vsako uporabo preglejte izdelek, ali je poškodovan ali obrabljen.
- Izdelka ne uporabljajte v bližini odprtega ognja.
- Pred uporabo izdelka se prepričajte, da so vijaki trdno priviti.
- **PREVIDNO! NEVARNOST TELESNIH POŠKODB!** Poskrbite, da so vsi deli nepoškodovani in pravilno sestavljeni. Pri napačnem sestavljanju je prisotna nevarnost telesnih poškodb. Poškodovani deli lahko vplivajo na varnost in delovanje.
- **NEVARNOST GMOTNE ŠKODE!** Ne prevzemamo odgovornosti za nesreče, do katerih je prišlo zaradi neupoštevanja varnostnih navodil in tehničnih podatkov ali zaradi nestrokovnega dela.

## ● Sestavljanje

1. Vijake **5** sprostite z držal **1** (glejte sl. A).
2. Štiri vijake **5** vtaknite skozi vgradni kotnik **3** in vgradni kotnik **2**. Vijake privijte s krilatimi maticami **4** (glejte sl. B1).
3. Izmerite globino stene ali ograje. Izdelek lahko prilagodite globini stene ali ograje.  
Sprostite krilate matice **4** in premaknite vgradna kotnika **2** v želeno smer. Krilate matice **4** nato znova privijte (glejte sl. B2).
4. Izmerite širino balkonskega cvetličnjaka in pri postavitvi pustite vsaj 5 cm prostora do konca na obeh koncih balkonskega cvetličnjaka (glejte sl. B3 in C).

## ● Čiščenje in nega

- Izdelek očistite z rahlo navlaženo krpo, ki ne pušča vlaken.
- Preden izdelek znova zapakirate, pustite, da se vsi deli popolnoma posušijo. Tako boste preprečili nastanek plesni, neprijetnega vonja in razbarvanja.

## ● Vzdrževanje

- Vijačne spoje je treba redno preverjati. Naprave ne uporabljajte, če ni varna.

## ● Shranjevanje

- Izdelek vedno shranjujte na čistem in suhem mestu v zaprtem prostoru s približno stalno temperaturo.

## ● Odstranjevanje

Embalaža je narejena iz okolju primernih materialov, ki jih lahko oddate za recikliranje na lokalnih zbirališčih odpadkov.

O možnostih odstranjevanja odsluženega izdelka se lahko pozanimате pri svoji občinski ali mestni upravi.

## Postopek pri uveljavljanju garancije

Za zagotavljanje hitre obdelave vaše zadeve sledite naslednjim napotkom:

Za vse poizvedbe imejte pripravljeni potrdilo o nakupu in številko izdelka (npr. IAN 466591\_2404) kot dokazilo o nakupu.

Številka izdelka je navedena na tipski ploščici na izdelku, gravuri na izdelku, naslovnem listu vaših navodil (spodaj levo) ali nalepki na hrbtni ali spodnji strani izdelka.

Če pride do napak v delovanju ali drugih pomanjkljivosti, se najprej obrnite na spodaj navedeni servisni oddelek po telefonu ali e-pošti.

Izdelek, ki je označen za pokvarjenega, lahko nato s priložitvijo računa (potrdila o nakupu) ter z navedbo pomanjkljivosti in kdaj je do nje prišlo brezplačno pošljete na navedeni servisni naslov.

Na strani parkside-diy.com lahko preberete in prenesete ta priročnik in še veliko drugih. S to kodo QR prispete neposredno na stran parkside-diy.com. Izberite svojo državo in prek iskalne maske poiščite navodila za uporabo. Z vnosom številke izdelka (IAN) 466591\_2404 prispete do navodil za uporabo tega izdelka.

### Servis



#### Servis Slovenija

Tel.: 00386 (0) 80 080 917

E-Mail: infofon@lidl.si

**Pooblašчени serviser:**  
OWIM GmbH & Co. KG  
Stiftsbergstraße 1  
74167 Neckarsulm  
NEMČIJA

 00386 (0) 80 080 917

 infofon@lidl.si

### Garancijski list

1. S tem garancijskim listom OWIM GmbH & Co. KG, Stiftsbergstraße 1, 74167 Neckarsulm, Nemčija jamčimo, da bo izdelek v garancijskem roku ob normalni in pravilni uporabi brezhibno deloval in se zavezujemo, da bomo ob izpolnjenih spodaj navedenih pogojih odpravili morebitne pomanjkljivosti in okvare zaradi napak v materialu ali izdelavi oziroma po svoji presoji izdelek zamenjali ali vrnili kupnino.
2. Garancija je veljavna na ozemlju Republike Slovenije.
3. Garancijski rok za proizvod je 3 leta od datuma izročitve blaga. Datum izročitve blaga je razviden iz računa.
4. Če izdelek ne izpolnjuje specifikacij ali nima lastnosti, navedenih v garancijskem listu ali oglaševalskem sporočilu, lahko potrošnik najprej zahteva odpravo napak. O napaki mora potrošnik obvestiti proizvajalca ali pooblaščen servis (kontaktna številka in elektronski naslov navedena zgoraj) in zahtevati odpravo napak. Kupec je dolžan ob uveljavljanju zahtevka predložiti garancijski list in račun, kot potrdilo in dokazilo o nakupu ter dnevu izročitve blaga. Svetujemo vam, da pred tem natančno preberete navodila o sestavi in uporabi izdelka.
5. Rok za odpravo napake je 30 dni od dneva, ko je proizvajalec ali pooblaščen servis prejel zahtevo za odpravo napake. Če napake v tem roku niso odpravljene, mora proizvajalec potrošniku brezplačno zamenjati blago z enakim, novim in brezhibnim blagom. Rok se lahko zaradi narave in kompleksnosti blaga, narave in resnosti neskladnosti ter napora, ki je potreben za dokončanje popravila ali zamenjave podaljša za najkrajši čas, ki je potreben za dokončanje popravila, vendar največ za 15 dni. O številu dni podaljšanega roka in razlogih za podaljšanje mora biti potrošnik obveščen pred potekom 30 dnevne roka za odpravo napak.
6. Če v roku 30 dni oz. v primeru podaljšanja v roku 45 dni blago ni popravljeno ali blago ni zamenjano z novim, lahko potrošnik od proizvajalca zahteva vračilo celotne kupnine ali zahteva





sorazmerno znižanje kupnine. Sorazmerno znižanje kupnine je sorazmerno zmanjšanju vrednosti blaga, ki ga je potrošnik prejel, v primerjavi z vrednostjo, ki bi jo imelo blago, če bi bilo skladno.

7. Če se neskladnost pojavi v manj kot 30 dneh od dobave blaga, lahko potrošnik ob predložitvi blaga od proizvajalca takoj zahteva vračilo plačanega zneska.
8. Proizvajalec oziroma pooblaščen servis lahko potrošniku za čas popravila blaga, za katero je bila izdana obvezna garancija, zagotovi brezplačno uporabo podobnega blaga. Če proizvajalec potrošniku ne zagotovi nadomestnega blaga v začasno uporabo, ima potrošnik pravico uveljavljati škodo, ki jo je utrpel, ker blaga ni mogel uporabljati od trenutka, ko je zahteval popravilo ali zamenjavo, do njune izvršitve.
9. Stroške za material, nadomestne dele, delo, prenos in prevoz izdelkov, ki nastanejo pri odpravljanju okvar oziroma nadomestitvi blaga z novim, krije proizvajalec.
10. V primeru zamenjave blaga ali zamenjave bistvenega dela blaga z novim se potrošniku izda nov garancijski list.
11. V primeru, da proizvod popravlja nepooblaščen servis ali nepooblaščen oseba, kupec ne more uveljavljati zahtevkov iz te garancije.
12. Vzroki za okvaro oziroma nedelovanje izdelka morajo biti lastnosti stvari same in ne vzroki, ki so zunaj proizvajalčeve oziroma prodajalčeve sfere. Kupec ne more uveljavljati zahtevkov iz te garancije, če se ni držal priloženih navodil za sestavo in uporabo izdelka ali če je izdelek kakorkoli spremenjen ali nepravilno vzdrževan.
13. Proizvajalec zagotavlja proti plačilu popravilo, vzdrževanje blaga, nadomestne dele in priklopne aparate vsaj tri leta po poteku garancijskega roka.
14. Obrabni deli oz. potrošni material so izzeti iz garancije.
15. Vsi potrebni podatki za uveljavljanje garancije in podatki, ki identificirajo blago za katerega velja garancija se nahajajo na dveh ločenih dokumentih (garancijski list, račun).
16. Ta garancija proizvajalca ne izključuje zakonske pravice potrošnika, da zoper prodajalca v primeru neskladnosti blaga brezplačno uveljavlja jamčevalne zahtevke. Ta garancija prav tako ne izključuje pravic potrošnika, ki izhajajo iz obveznega jamstva za skladnost blaga.



Prodajalec:

Lidl Slovenija d.o.o. k.d., Pod lipami 1,  
SI-1218 Komenda

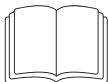

Příkazová značka - instruuje každého uživatele, aby si před použitím pečlivě přečetl návod k použití a měl jej vždy k dispozici pro všechny uživatele.

## **DRŽÁK NA KVĚTINÁČ NA BALKON**

### ● **Úvod**

Blahopřejeme Vám ke koupi nového výrobku. Rozhodli jste se pro kvalitní výrobek. Před prvním uvedením do provozu se seznámete s výrobkem. K tomu si pozorně přečtete následující návod k obsluze a bezpečnostní pokyny. Používejte výrobek jen popsáním způsobem a pouze pro uvedené oblasti použití. Uschovejte si tento návod na bezpečném místě. Všechny podklady vydejte při předání výrobku i třetí osobě.

### ● **Použití ke stanovenému účelu**

Výrobek je určen jako držák na květinové truhlíky a je vhodný pro použití na zahradě nebo na balkóně. Jen pro soukromé použití. Není určeno pro komerční využití.

### ● **Popis dílu/Rozsah dodávky**

Bezprostředně po rozbalení zkontrolujte úplnost rozsahu dodávky a bezvadný stav výrobku.

- |   |                     |
|---|---------------------|
| 1 | 2x Držáky           |
| 2 | 2x Montážní úhelník |
| 3 | 2x Montážní úhelník |
| 4 | 4x Křídlové matice  |
| 5 | 4x Šrouby           |

## ● Technické údaje

Rozměry:

Rozsah upnutí:

cca 3–13 cm

Vhodná hloubka květináče:

cca 13–19 cm

Výška:

cca 19 cm

Hmotnost:

cca 0,5 kg

Zatížení:

Max. 25 kg 2x



## Bezpečnostní pokyny

**VÝSTRAHA! PŘED POUŽITÍM SI PŘEČTĚTE NÁVOD NA OBSLUHU! NÁVOD NA OBSLUHU PEČLIVĚ USCHOVEJTE!**

-  **VAROVÁNÍ! NEBEZPEČÍ SMRTI A NEHOD PRO BATOLATA A DĚTI!** Nikdy nenechávejte děti bez dozoru s balicím materiálem, protože hrozí nebezpečí udušení spolknutím obalových dílů. Děti často podcení nebezpečí.
- Tento výrobek není hračka a smí být používán pouze pod dozorem dospělých.
- Zajistěte výrobek v extrémních povětrnostních podmínkách, například při silném větru.
- Před každým použitím výrobek zkontrolujte na poškození nebo opotřebení.
- Nepoužívejte výrobek v blízkosti otevřeného ohně.
- Před použitím výrobku v části zajistěte, aby byly šrouby pevně utažené.
- **OPATRNĚ! NEBEZPEČÍ PORANĚNÍ!** Zajistěte, aby byly všechny části nepoškozené a odborně namontované. Při neodborné montáži existuje nebezpečí zranění. Poškozené části mohou ovlivnit bezpečnost a funkci.
- **NEBEZPEČÍ VĚCNÝCH ŠKOD!** Neneseme odpovědnost za nehody způsobené nedodržováním bezpečnostních pokynů a technických údajů nebo nesprávnou manipulací.

## ● Montáž

1. Uvolněte šrouby **5** z držáků **1** (viz obr. A).
2. Vložte 4 šrouby **5** do montážních úhelníků **3** a montážních úhelníků **2**. Šrouby upevněte křídlovými maticemi **4** (viz obr. B1).
3. Změřte hloubku stěny nebo zábradlí. Výrobek můžete přizpůsobit hloubce stěny nebo zábradlí. Povolte křídlové matice **4** a posuňte montážní úhelníky **2** do požadované polohy. Poté znovu utáhněte křídlové matice **4** (viz obr. B2).
4. Změřte šířku balkonového květináče a ponechte mezi oběma stranami mezeru nejméně 5 cm na délku balkonového květináče (viz obr. B3 a C)

## ● Čištění a péče

- Čistěte výrobek lehce navlhčeným nežmolujícím hadříkem.
- Nechte všechny části důkladně uschnout, než výrobek zase zabalíte. To předchází plísním, zápachu a zbarvením.

## ● Údržba

- Šroubové spojení je třeba pravidelně kontrolovat. Přístroj nepoužívejte, pokud není bezpečný.

## ● Skladování

- Výrobek vždy skladujte suchý a čistý v dobře temperované a chráněné místnosti.

## ● Zlikvidování

Obal se skládá z ekologických materiálů, které můžete zlikvidovat prostřednictvím místních sběrů recyklovatelných materiálů.

O možnostech likvidace vysloužilých zařízení se informujte u správy vaší obce nebo města.

## ● **Záruka**

Výrobek byl vyroben podle přísných směrnic kvality a před dodáním pečlivě otestován. V případě materiálních nebo výrobních vad máte zákonná práva vůči prodejci výrobku. Vaše zákonná práva nejsou níže uvedenou zárukou nijak omezená.

Záruka na tento výrobek je 3 roky od data zakoupení. Záruční doba začíná dnem zakoupení. Originál dokladu o zakoupení si uschovejte na bezpečném místě, protože tento doklad je vyžadován jako doklad o koupi.

Jakékoli poškození nebo závady, které se vyskytly již v okamžiku nákupu, musí být nahlášeny ihned po vybalení výrobku.

Pokud se u výrobku během 3 let od data zakoupení projeví vada materiálu nebo výrobní vada, pak vám ho podle naší volby bezplatně opravíme nebo vyměníme. Záruční doba se po uznané reklamaci neprodlužuje. To platí také pro vyměněné a opravené díly.

Tato záruka je neplatná, pokud byl výrobek poškozený nebo nesprávně používán anebo udržovaný.

Záruka se kryje na materiálové a výrobní vady. Tato záruka se nevztahuje na díly výrobku, které jsou vystaveny běžnému opotřebení, a proto je lze považovat za spotřební díly (např. baterie, akumulátory, hadice, inkoustové patrony) nebo na poškození křehkých součástí, jako jsou např. spínače nebo díly, které jsou vyrobeny ze skla.

### **Postup v případě uplatňování záruky**

V zájmu rychlého zpracování Vašeho požadavku se řiďte následujícími pokyny:

Pro všechny požadavky si uschovejte pokladní stvrzenku jako doklad o nákupu a číslo položky (např. IAN 466591\_2404).

Číslo položky najdete na typovém štítku, je vyryto na výrobku, je uvedeno na titulní stránce Vašeho návodu (vlevo dole) nebo je na nálepce na zadní nebo spodní straně výrobku.

Při poruchách funkce nebo jiných závadách nejdříve kontaktujte telefonicky nebo e-mailem níže uvedené servisní oddělení.

Na adresu servisu, kterou Vám sdělíme, můžete zdarma odeslat pouze výrobek, který byl zaznamenaný jako vadný, a to spolu s pokladním dokladem (stvrzenkou), popisem závady a uvedením doby, kdy k závadě došlo.

Na stránkách parkside-diy.com najdete tuto a celou řadu dalších příruček k nahlédnutí a ke stažení. Pomocí tohoto QR kódu se dostanete přímo na stránky parkside-diy.com. Vyberte svou zemi a vyhledejte návod k obsluze pomocí formuláře k vyhledávání. Zadáním čísla položky (IAN) 466591\_2404 se dostanete k návodu k obsluze Vašeho výrobku.

## **Servis**

**CZ** **Servis Česká republika**

Tel.: 800600632

E-Mail: owim@lidl.cz



Príkazová značka - nariaduje každému používateľovi, aby si pred použitím pozorne prečítal návod a aby bol návod pre všetkých používateľov kedykoľvek k dispozícii.

## **DRŽIAK NA KVETINÁČ NA BALKÓN**

### ● **Úvod**

Blahoželáme Vám ku kúpe Vášho nového výrobku. Kúpou ste sa rozhodli pre vysoko kvalitný produkt. Pred prvým uvedením do prevádzky sa oboznámte s výrobkom. Za týmto účelom si pozorne prečítajte nasledujúci návod na obsluhu a bezpečnostné pokyny. Výrobok používajte iba v súlade s popisom a v uvedených oblastiach používania. Tento návod uschovajte na bezpečnom mieste. Ak výrobok odovzdáte ďalšej osobe, priložte k nemu aj všetky podklady.

### ● **Použitie v súlade s určením**

Produkt slúži ako držiak na kvetináče a je vhodný na použitie v záhrade alebo na balkóne. Určený iba na súkromné použitie. Nie je určený na komerčné použitie.

### ● **Popis častí/Rozsah dodávky**

Ihneď po vybalení skontrolujte, či je rozsah dodávky kompletný a či je produkt v bezchybnom stave.

- 1 2x Držiaky
- 2 2x Montážne uhly
- 3 2x Montážne uhly
- 4 4x Krídlové matice
- 5 4x Skrutky

## ● Technické údaje

Rozmery:

Rozsah upínania: pribl. 3–13 cm

Vhodná hĺbka kvetináča: pribl. 13–19 cm

Výška: pribl. 19 cm

Hmotnosť: pribl. 0,5 kg

Nosnosť: Max. 25 kg 2x



## Bezpečnostné upozornenia

**OPATRNE! PRED POUŽITÍM SI PREČÍTAJTE NÁVOD NA POUŽÍVANIE! NÁVOD NA POUŽÍVANIE SI STAROSTLIVO USCHOVAJTE!**

-  **⚠ VÝSTRAHA! NEBEZPEČENSTVO OHROZENIA ŽIVOTA A NEBEZPEČENSTVO NEHODY PRE BATOLATÁ A DETI!** Deti nikdy nenechávajte bez dozoru s obalovým materiálom, pretože po prehltnutí obalových častí hrozí nebezpečenstvo zadusenía. Deti často podceňujú nebezpečenstvá.
- Produkt nie je hračka a smie sa používať len pod dozorom dospeléj osoby.
- Produkt zaistíte pri extrémnych poveternostných podmienkach, napr. pri silnom vetre.
- Pred každým použitím skontrolujte, či produkt nie je viditeľne poškodený alebo opotrebovaný.
- Produkt nepoužívajte v blízkosti otvoreného ohňa.
- Pred použitím produktu sa uistite, či sú skrutky pevne utiahnuté.
- **POZOR! NEBEZPEČENSTVO PORANENIA!** Uistite sa, že všetky diely sú nepoškodené a správne namontované. V prípade neodbornej montáže hrozí nebezpečenstvo poranenia. Poškodené diely môžu ovplyvniť bezpečnosť a funkčnosť.
- **NEBEZPEČENSTVO VZNIKU MATERIÁLNYCH ŠKÔD!** Neručíme za škody, ktoré boli spôsobené nedodržaním bezpečnostných upozornení a technických údajov alebo nesprávnou manipuláciou.

## ● **Montáž**

1. Uvoľnite skrutky [5] z držiakov [1] (pozri obr. A).
2. 4 skrutky [5] vložte cez montážne uhly [3] a montážne uhly [2]. Pripevnite skrutky s krídlovými maticami [4] (pozri obr. B1).
3. Odmerajte hĺbku steny alebo zábradlia. Produkt môžete prispôbiť hĺbke vašej steny alebo zábradlia. Uvoľnite krídlové matice [4] a montážne uhly [2] posuňte do požadovanej polohy. Krídlové matice [4] potom znova dotiahnite (pozri obr. B2).
4. Odmerajte šírku balkónového kvetináča a pri umiestňovaní nechajte na oboch stranách odstup minimálne 5 cm od dlhšej strany balkónového kvetináča (pozri obr. B3 a C)

## ● **Čistenie a starostlivosť**

- Produkt čistite mierne navlhčenou nechlpatou handrou.
- Všetky časti nechajte dôkladne uschnúť a až potom produkt znovu zabalte. To predchádza vzniku plesní, zápachu a sfarbenia.

## ● **Údržba**

- Skrutkový spoj by sa mal pravidelne kontrolovať. Prístroj nepoužívajte, keď je nezaistený.

## ● **Skladovanie**

- Produkt skladujte vždy suchý a čistý v dobre temperovanej a chránenej miestnosti.

## ● **Likvidácia**

Obal pozostáva z ekologických materiálov, ktoré môžete odovzdať na miestnych recyklačných zberných miestach.

O možnostiach likvidácie opotrebovaného výrobku sa môžete informovať na Vašej obecnej alebo mestskej správe.

## ● **Záruka**

Výrobok bol starostlivo vyrobený v súlade s prísnyimi smernicami kvality a pred dodaním dôkladne otestovaný. V prípade materiálových alebo výrobných chýb máte zákonné práva voči predajcovi výrobku. Vaše zákonné práva nie sú žiadnym spôsobom obmedzené našou zárukou uvedenou nižšie.

Záruka na tento výrobok je 3 roky od dátumu nákupu. Záručná doba začína plynúť dátumom kúpy. Originál dokladu o kúpe si uschovajte na bezpečnom mieste, pretože tento doklad je potrebný ako dôkaz o kúpe.

Akékoľvek poškodenie alebo nedostatky prítomné už v čase nákupu je potrebné nahlásiť ihneď po vybalení výrobku.

Ak sa v priebehu 3 rokov od dátumu zakúpenia preukáže, že výrobok vykazuje chyby materiálu alebo spracovania, podľa vlastného uváženia Vám ho bezplatne opravíme alebo vymeníme. Záručná doba sa na základe poskytnutej záručnej reklamácie nepredlžuje. To platí aj pre vymenené alebo opravené diely.

Táto záruka je neplatná, ak bol výrobok poškodený alebo nesprávne používaný alebo udržiavaný.

Záruka sa vzťahuje na chyby materiálu a výrobné chyby. Táto záruka sa nevzťahuje na časti výrobku, ktoré podliehajú bežnému opotrebovaniu, a preto sa považujú za opotrebovateľné diely (napr. batérie, nabíjateľné batérie, hadice, atramentové kazety), ani na poškodenie krehkých častí, napr. spínačov alebo častí zo skla.

### **Postup v prípade poškodenia v záruke**

Na zabezpečenie rýchleho spracovania svojej žiadosti postupujte podľa ďalej uvedených pokynov:

Pre všetky otázky majte pripravený pokladničný lístok a číslo výrobku (napr. IAN 466591\_2404) ako doklad o kúpe.

Číslo výrobku nájdete na typovom štítku výrobku, gravúre výrobku, titulnej strane návodu (vľavo dole) alebo na nálepke na zadnej alebo spodnej strane výrobku.

Pri výskyte funkčných porúch alebo iných nedostatkov sa najprv telefonicky alebo e-mailom obráťte na ďalej uvedené servisné oddelenie.

Výrobok označený ako chybný potom môžete bezplatne zaslať na poskytnutú servisnú adresu, pričom priložte doklad o kúpe (pokladničný lístok) a uveďte, v čom spočíva nedostatok a kedy sa vyskytol.

Na stránke parkside-diy.com si môžete stiahnuť túto a mnohé ďalšie príručky. Týmto QR kódom sa dostanete priamo na parkside-diy.com. Vyberte svoju krajinu a pomocou vyhľadávacej masky vyhľadajte návody na obsluhu. Zadaním čísla výrobku (IAN) 466591\_2404 sa dostanete na návod na obsluhu pre svoj výrobok.

## **Servis**



### **Servis Slovensko**

Tel.: 0800 008158

E-pošta: owim@lidl.sk



Gebotszeichen - Weist jeden Benutzer an, die Anleitung vor der Verwendung sorgfältig zu lesen und sie jederzeit für alle Benutzer verfügbar zu halten.

## **BALKONKASTEN-HALTERUNG**

### ● **Einleitung**

Wir beglückwünschen Sie zum Kauf Ihres neuen Produkts. Sie haben sich damit für ein hochwertiges Produkt entschieden. Machen Sie sich vor der ersten Inbetriebnahme mit dem Produkt vertraut. Lesen Sie hierzu aufmerksam die nachfolgende Bedienungsanleitung und die Sicherheitshinweise. Benutzen Sie das Produkt nur wie beschrieben und für die angegebenen Einsatzbereiche. Bewahren Sie diese Anleitung an einem sicheren Ort auf. Händigen Sie alle Unterlagen bei Weitergabe des Produktes an Dritte mit aus.

### ● **Bestimmungsgemäße Verwendung**

Das Produkt ist als Halterung für Blumenkästen konzipiert und eignet sich für den Einsatz im Garten oder auf dem Balkon. Nur für den privaten Gebrauch. Nicht für den kommerziellen Gebrauch.

### ● **Teilebeschreibung/Lieferumfang**

Kontrollieren Sie unmittelbar nach dem Auspacken immer den Lieferumfang auf Vollständigkeit sowie den einwandfreien Zustand des Produkts.

- 1 2 x Halterungen
- 2 2 x Montagewinkel
- 3 2 x Montagewinkel
- 4 4 x Flügelmuttern
- 5 4 x Schrauben

## ● Technische Daten

Abmessungen:

Klemmbereich: ca. 3-13 cm

Geeignete Kübeltiefe: ca. 13-19 cm

Höhe: ca. 19 cm

Gewicht: ca. 0,5 kg

Belastung: Max. 25kg 2er



## Sicherheitshinweise

**ACHTUNG! VOR GEBRAUCH DIE GEBRAUCHSANLEITUNG  
LESEN! GEBRAUCHSANLEITUNG SORGFÄLTIG  
AUFBEWAHREN!**

-  **⚠️ WARNUNG! LEBENS- UND UNFALLGEFAHR FÜR KLEINKINDER UND KINDER!**  
Lassen Sie Kinder niemals unbeaufsichtigt mit dem Verpackungsmaterial, denn es besteht Erstickungsgefahr durch das Verschlucken von Verpackungsteilen. Kinder unterschätzen häufig die Gefahren.
- Das Produkt ist kein Spielzeug und darf nur unter Aufsicht von Erwachsenen verwendet werden.
- Sichern Sie das Produkt bei extremen Wetterbedingungen, z. B. bei starkem Wind.
- Überprüfen Sie das Produkt vor jeder Verwendung auf Beschädigung oder Verschleiß.
- Verwenden Sie das Produkt nicht in der Nähe von offenem Feuer.
- Bevor Sie das Produkt im verwenden, stellen Sie sicher, dass die Schrauben fest angezogen sind.
- **VORSICHT! VERLETZUNGSGEFAHR!** Stellen Sie sicher, dass alle Teile unbeschädigt und sachgerecht montiert sind. Bei unsachgemäßer Montage besteht Verletzungsgefahr. Beschädigte Teile können die Sicherheit und Funktion beeinflussen.

- **GEFAHR VON SACHSCHÄDEN!** Wir haften nicht für Unfälle, die durch Nichtbeachtung der Sicherheitshinweise und technischen Daten oder durch unsachgemäße Behandlung entstehen.

## ● Montage

1. Lösen Sie die Schrauben **5** von den Halterungen **1** (siehe Abb. A).
2. Stecken Sie 4 Schrauben **5** durch die Montagewinkel **3** und Montagewinkel **2**. Schrauben mit Flügelmuttern **4** befestigen (siehe Abb. B1).
3. Messen Sie die Tiefe Ihrer Wand oder Ihres Geländers. Sie können das Produkt an die Tiefe Ihrer Wand oder Ihres Geländers anpassen.  
Flügelmuttern **4** lösen und die Klammern **2** in die gewünschte Position verschieben. Schrauben Sie die Flügelmuttern **4** dann wieder fest (siehe Abb. B2).
4. Messen Sie die Breite des Balkonpflanzgefäßes und lassen Sie beim Aufstellen an beiden Seiten mindestens 5 cm Abstand zur Länge des Balkonpflanzgefäßes (siehe Abb. B3 und C)

## ● Reinigung und Pflege

- Reinigen Sie das Produkt mit einem leicht angefeuchteten, fusselfreien Tuch.
- Lassen Sie alle Teile gründlich trocknen, bevor Sie das Produkt wieder verpacken. Dies beugt Schimmel, Geruch und Verfärbungen vor.

## ● Wartung

- Die Schraubenverbindung sollte regelmäßig überprüft werden. Verwenden Sie das Gerät nicht, wenn es unsicher ist.

## ● Lagerung

- Lagern Sie das Produkt immer trocken und sauber in einem wohl temperierten und geschützten Raum.

## ● Entsorgung

Die Verpackung besteht aus umweltfreundlichen Materialien, die Sie über die örtlichen Recyclingstellen entsorgen können.

Möglichkeiten zur Entsorgung des ausgedienten Produkts erfahren Sie bei Ihrer Gemeinde- oder Stadtverwaltung.

## ● Garantie

Das Produkt wurde nach strengen Qualitätsrichtlinien hergestellt und vor der Auslieferung sorgfältig geprüft. Im Falle von Material- oder Herstellungsfehlern haben Sie gegenüber dem Verkäufer des Produkts gesetzliche Rechte. Ihre gesetzlichen Rechte werden in keiner Weise durch unsere unten aufgeführte Garantie eingeschränkt.

Die Garantie für dieses Produkt beträgt 3 Jahre ab Kaufdatum. Die Garantiezeit beginnt mit dem Kaufdatum. Bewahren Sie den Originalkaufbeleg an einem sicheren Ort auf, da dieses Dokument als Nachweis des Kaufs erforderlich ist.

Alle Schäden oder Mängel, die bereits zum Zeitpunkt des Kaufs vorhanden sind, müssen unverzüglich nach dem Auspacken des Produkts gemeldet werden.

Sollte das Produkt innerhalb von 3 Jahren ab Kaufdatum einen Material- oder Herstellungsfehler aufweisen, werden wir es – nach unserer Wahl – kostenlos für Sie reparieren oder ersetzen. Die Garantiezeit verlängert sich durch einen stattgegebenen Gewährleistungsanspruch nicht. Dies gilt auch für ersetzte und reparierte Teile.

Diese Garantie erlischt, wenn das Produkt beschädigt oder unsachgemäß verwendet oder gewartet wurde.

Die Garantie deckt Material- und Herstellungsfehler ab. Diese Garantie erstreckt sich weder auf Produktteile, die normalem Verschleiß unterliegen, und somit als Verschleißteile gelten (z. B. Batterien, Akkus, Schläuche, Farbpatronen), noch auf Schäden an zerbrechlichen Teilen, z. B. Schalter oder Teile aus Glas.

## Abwicklung im Garantiefall

Um eine schnelle Bearbeitung Ihres Anliegens zu gewährleisten, folgen Sie bitte den folgenden Hinweisen:

Bitte halten Sie für alle Anfragen den Kassenbon und die Artikelnummer (z. B. IAN 466591\_2404) als Nachweis für den Kauf bereit.

Die Artikelnummer entnehmen Sie bitte dem Typenschild am Produkt, einer Gravur am Produkt, dem Titelblatt Ihrer Anleitung (unten links) oder dem Aufkleber auf der Rück- oder Unterseite des Produktes.

Sollten Funktionsfehler oder sonstige Mängel auftreten kontaktieren Sie zunächst die nachfolgend benannte Serviceabteilung telefonisch oder per EMail.

Ein als defekt erfasstes Produkt können Sie dann unter Beifügung des Kaufbelegs (Kassenbon) und der Angabe, worin der Mangel besteht und wann er aufgetreten ist, für Sie portofrei an die Ihnen mitgeteilte Service Anschrift übersenden.

Auf parkside-diy.com können Sie diese und viele weitere Handbücher einsehen und herunterladen. Mit diesem QR-Code gelangen Sie direkt auf parkside-diy.com. Wählen Sie Ihr Land aus, und suchen Sie über die Suchmaske nach den Bedienungsanleitungen. Mittels Eingabe der Artikelnummer (IAN) 466591\_2404 gelangen Sie zur Bedienungsanleitung für Ihren Artikel.

### Service

- DE Service Deutschland**  
Tel.: 0800 5435 111  
E-Mail: owim@lidl.de
- AT Service Österreich**  
Tel.: 0800 292726  
E-Mail: owim@lidl.at
- CH Service Schweiz**  
Tel.: 0800562153  
E-Mail: owim@lidl.ch

**OWIM GmbH & Co. KG**

Stiftsbergstraße 1  
74167 Neckarsulm  
GERMANY

Model No.: HG12225A /  
HG12225B / HG12225C

Version: 10/2024

IAN 466591\_2404

