



HAMMER DRILL PBH 1050 D4

GB

HAMMER DRILL

User manual

Translation of the original instructions

PL

MŁOTOWIERTARKA Z UDAREM

Instrukcja obsługi

Tłumaczenie instrukcji oryginalnej

DE AT CH

BOHR- UND MEISSELHAMMER

Bedienungsanleitung

Originalbetriebsanleitung

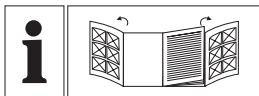

GB	User manual	Page	5
PL	Instrukcja obsługi	Strona	20
DE/AT/CH	Bedienungsanleitung	Seite	37

A

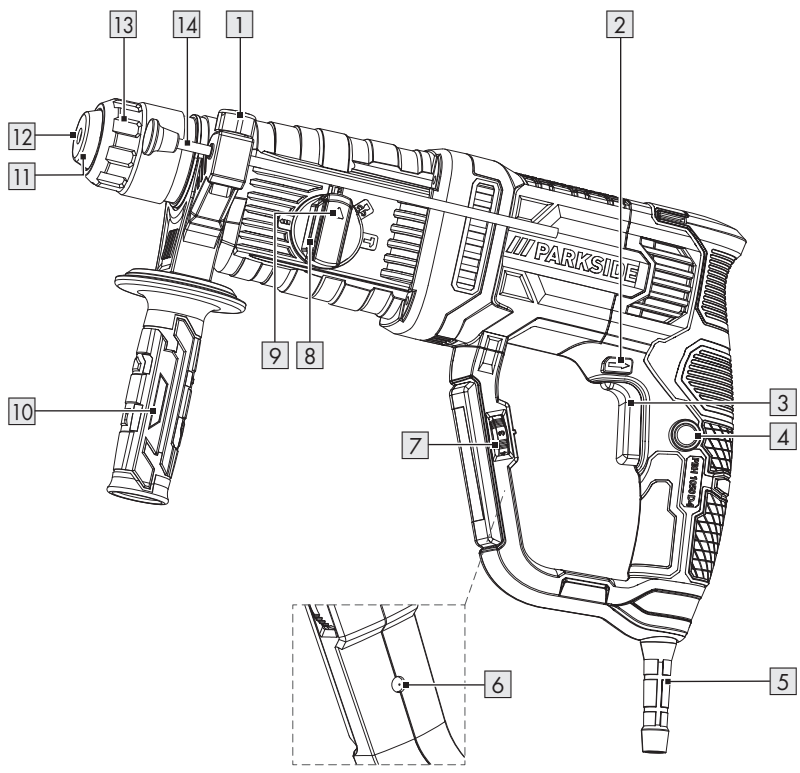

























B



List of pictograms used	Page	6
Introduction	Page	7
Intended use	Page	7
Scope of delivery	Page	7
Description of parts	Page	8
Technical data	Page	8
Safety instructions	Page	9
General power tool safety warnings	Page	9
Hammer safety warnings	Page	11
Additional safety information	Page	12
Behaviour in emergency situations	Page	13
Residual risks	Page	13
Before use	Page	13
Accessories	Page	13
Operation	Page	13
Installing the auxiliary handle	Page	14
Installing the depth stop	Page	14
Selecting a tool	Page	14
Tool-changing	Page	14
Fitting an SDS tool	Page	14
Removing an SDS tool	Page	15
Selecting operating mode	Page	15
Setting the rotation direction	Page	15
Switching on/off	Page	15
Selecting rotational speed	Page	16
Troubleshooting	Page	16
Cleaning and maintenance	Page	16
Cleaning	Page	16
Maintenance	Page	16
Repair	Page	17
Storage	Page	17
Transportation	Page	17
Disposal	Page	17
Warranty	Page	17
Warranty claim procedure	Page	18
Service	Page	18
EU declaration of conformity	Page	19

List of pictograms used

	Read the instruction manual.		Switch off the product and disconnect it from the mains before replacing attachments, cleaning and when not in use.
	DANGER! – Designating a hazard with high risk, which will result in death or severe injury if not avoided (e.g. risk of suffocation)		Drilling
			Hammer drilling
	WARNING! – Designating a hazard with moderate risk, which can result in death or severe injury if not avoided (e.g. risk of electric shock)		Chiselling
			Adjusting chisel position
	CAUTION! – Designating a hazard with low risk, which could result in minor or moderate injury if not avoided (e.g. risk of scalding)		Diameter
			No-load speed
	NOTICE! – Warns of possible damage to property/the product if not avoided (e.g. risk of short circuit)		Wear ear protection!
	Alternating current/voltage		Wear eye protection!
	Symbol for a Protection Class II product		Wear dust protection!
	Use the product in dry indoor spaces only.	 	Safety information Instructions for use
	Health hazard (see marking on the drill chuck grease tube for more details)		Recycling-Code
	Wear protective gloves!		Greasing the tool



CE mark indicates conformity with relevant EU directives applicable for this product.

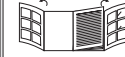

Fold-out page with product illustrations

HAMMER DRILL

● **Introduction**

We congratulate you on the purchase of your new product. You have chosen a high quality product. The instructions for use are part of the product. They contain important information concerning safety, use and disposal. Before using the product, please familiarise yourself with all of the safety information and instructions for use. Only use the product as described and for the specified applications. If you pass the product on to anyone else, please ensure that you also pass on all the documentation with it.

● **Intended use**

- This product is designed for:
 - hammer drilling into concrete, brickwork and stone
 - light chiselling work
 - drilling into wood, plywood, fiberboard plastic and metal
- The product is not intended to handle heavy drilling works exceeding the maximum drilling capacity (see “Technical data”). Always use the correct type of bit and accessories according to the intended use. Observe the technical requirements of this product (see “Technical data”) when purchasing and using accessory tools!
- Any other use or modification of the product are considered improper use and can result in hazards such as death, life-threatening injuries and damage.

- The manufacturer is not liable for any damages caused by improper use.
- The product is exclusively intended for domestic use.
- The product is not intended for commercial use or for similar uses.
- Observe all applicable local safety regulations, standards and ordinances. The use of noise emitting power tools may be restricted to certain times by national or local regulations.

● **Scope of delivery**

⚠ WARNING!

- ▶ The product and the packaging are not children’s toys! Children must not play with plastic bags, sheets and small parts! There is a danger of choking and suffocation!

- 1 Hammer drill
- 3 150 mm drill bit 6/8/10 mm with SDS-Plus fitting
- 1 250 mm flat chisel
- 1 250 mm pointed chisel
- 1 Metal depth stop
- 1 Auxiliary handle
- 1 Carrying case
- 1 50 g drill chuck grease (Model number: HG06348)
- 1 User manual

● Description of parts

Before reading, unfold the page containing the illustrations and familiarise yourself with all functions of the product.

(Fig. A)

- 1 Depth stop screw
- 2 Rotation direction switch
- 3 On/off switch
- 4 Lock button (for on/off switch 3)
- 5 Mains cord with mains plug
- 6 LED
- 7 Speed selection wheel
- 8 Release button (for mode selection knob 9)
- 9 Mode selection knob
- 10 Auxiliary handle
- 11 Dust protection cap
- 12 SDS-Plus tool holder
- 13 Locking collar
- 14 Depth stop

(Fig. B)

- 15 Pointed chisel
- 16 Flat chisel
- 17 Drill bit 10 mm
- 18 Drill bit 8 mm
- 19 Drill bit 6 mm
- 20 Drill chuck grease

● Technical data

Hammer drill	PBH 1050 D4
Model numbers	
– VDE plug:	HG09738
– BS plug:	HG09738-BS

– CH plug:	HG09738-CH
Rated voltage:	230–240 V~, 50 Hz
Rated power:	1,050 W
Idle speed n_0 :	0–1,100 min ⁻¹
Stroke rate:	0–5,300 min ⁻¹
Stroke energy:	3 joule
Max. drilling capacity \varnothing :	13 mm for metal 26 mm for concrete/ brick 32 mm for wood

Noise emission value

The measured values have been determined in accordance with EN 62841. The A-rated noise level of the product is typically as follows:

Sound pressure level:	$L_{pA} = 91.7$ dB
Uncertainty:	$K_{pA} = 3.0$ dB
Sound power level:	$L_{WA} = 102.7$ dB
Uncertainty:	$K_{WA} = 3.0$ dB

Total vibration value

Total vibration values (triaxial vector sum) determined in accordance with EN 62841:

Hammer drilling into concrete:	
Main handle:	$a_{h,HD} = 12.064$ m/s ²
Uncertainty:	$K = 1.5$ m/s ²
Auxiliary handle:	$a_{h,HD} = 11.063$ m/s ²
Uncertainty:	$K = 1.5$ m/s ²

Chiselling:	
Main handle:	$a_{h,Chcq} = 9.335 \text{ m/s}^2$
Uncertainty:	$K = 1.5 \text{ m/s}^2$
Auxiliary handle:	$a_{h,Chcq} = 7.499 \text{ m/s}^2$
Uncertainty:	$K = 1.5 \text{ m/s}^2$

WARNING!



Wear hearing protection!

NOTE

- ▶ The declared vibration total value and the declared noise emission value have been measured in accordance with a standard test method and may be used for comparing one tool with another.
- ▶ The declared total vibration value and the declared noise emission value may also be used for a preliminary assessment of exposure.

WARNING!

- ▶ The vibration and noise emissions during actual use of the product can differ from the declared values depending on the manner in which the tool is used, especially what kind of workpiece is processed. Try to minimise exposure to vibration and noise. Examples of measures to reduce vibration include wearing gloves when using the tool and limiting working time. All parts of the operating cycle must be taken into account (e. g. times when the product is switched off and when it is running idle in addition to the trigger time).



Safety instructions

● General power tool safety warnings

WARNING!

- ▶ **Read all safety warnings, instructions, illustrations and specifications provided with this power tool.** Failure to follow all instructions listed below may result in electric shock, fire and/or serious injury.

Save all warnings and instructions for future reference.

The term “power tool” in the warnings refers to your mains-operated (corded) power tool or battery-operated (cordless) power tool.

Work area safety

- a) **Keep work area clean and well lit.** Cluttered or dark areas invite accidents.
- b) **Do not operate power tools in explosive atmospheres, such as in the presence of flammable liquids, gases or dust.** Power tools create sparks which may ignite the dust or fumes.
- c) **Keep children and bystanders away while operating a power tool.** Distractions can cause you to lose control.

Electrical safety

- a) **Power tool plugs must match the outlet. Never modify the plug in any way. Do not use any adapter plugs with earthed (grounded) power tools.** Unmodified plugs and

matching outlets will reduce risk of electric shock.

- b) **Avoid body contact with earthed or grounded surfaces, such as pipes, radiators, ranges and refrigerators.** There is an increased risk of electric shock if your body is earthed or grounded.
- c) **Do not expose power tools to rain or wet conditions.** Water entering a power tool will increase the risk of electric shock.
- d) **Do not abuse the cord. Never use the cord for carrying, pulling or unplugging the power tool. Keep cord away from heat, oil, sharp edges or moving parts.** Damaged or entangled cords increase the risk of electric shock.
- e) **When operating a power tool outdoors, use an extension cord suitable for outdoor use.** Use of a cord suitable for outdoor use reduces the risk of electric shock.
- f) **If operating a power tool in a damp location is unavoidable, use a residual current device (RCD) protected supply.** Use of an RCD reduces the risk of electric shock.

Personal safety

- a) **Stay alert, watch what you are doing and use common sense when operating a power tool. Do not use a power tool while you are tired or under the influence of drugs, alcohol or medication.** A moment of inattention while operating power tools may result in serious personal injury.
- b) **Use personal protective equipment. Always wear eye protection.** Protective equipment such as dust mask, non-skid safety shoes, hard hat, or hearing protection used for

appropriate conditions will reduce personal injuries.

- c) **Prevent unintentional starting. Ensure the switch is in the off-position before connecting to power source and/or battery pack, picking up or carrying the tool.** Carrying power tools with your finger on the switch or energising power tools that have the switch on invites accidents.
- d) **Remove any adjusting key or wrench before turning the power tool on.** A wrench or a key left attached to a rotating part of the power tool may result in personal injury.
- e) **Do not overreach. Keep proper footing and balance at all times.** This enables better control of the power tool in unexpected situations.
- f) **Dress properly. Do not wear loose clothing or jewellery. Keep your hair, clothing and gloves away from moving parts.** Loose clothes, jewellery or long hair can be caught in moving parts.
- g) **If devices are provided for the connection of dust extraction and collection facilities, ensure these are connected and properly used.** Use of dust collection can reduce dust-related hazards.
- h) **Do not let familiarity gained from frequent use of tools allow you to become complacent and ignore tool safety principles.** A careless action can cause severe injury within a fraction of a second.

Power tool use and care

- a) **Do not force the power tool. Use the correct power tool for your application.** The correct power tool will do the job better and safer at the rate for which it was designed.

- b) **Do not use the power tool if the switch does not turn it on and off.** Any power tool that cannot be controlled with the switch is dangerous and must be repaired.
- c) **Disconnect the plug from the power source and/or the battery pack from the power tool before making any adjustments, changing accessories, or storing power tools.** Such preventive safety measures reduce the risk of starting the power tool accidentally.
- d) **Store idle power tools out of the reach of children and do not allow persons unfamiliar with the power tool or these instructions to operate the power tool.** Power tools are dangerous in the hands of untrained users.
- e) **Maintain power tools diligently. Check for misalignment or binding of moving parts, breakage of parts and any other condition that may affect the power tool's operation. If damaged, have the power tool repaired before use.** Many accidents are caused by poorly maintained power tools.
- f) **Keep cutting tools sharp and clean.** Properly maintained cutting tools with sharp cutting edges are less likely to bind and are easier to control.
- g) **Use the power tool, accessories and tool bits etc. in accordance with these instructions, taking into account the working conditions and the work to be performed.** Use of the power tool for operations different from those intended could result in a hazardous situation.
- h) **Keep handles and grasping surfaces dry, clean and free from oil and grease.** Slippery handles and grasping surfaces do not allow for safe handling and control of the tool in unexpected situations.

Service

- a) **Have your power tool serviced by a qualified repair person using only identical replacement parts.** This will ensure that the safety of the power tool is maintained.

NOTE

- ▶ This product produces an electromagnetic field during operation! This field may under some circumstances interfere with active or passive medical implants! To reduce the risk of serious or fatal injury, we recommend persons with medical implants to consult their doctor and the medical implant manufacturer before operating this product!

● Hammer safety warnings

WARNING!



Wear hearing protection!
Exposure to loud noise can lead to hearing loss.



Wear a dust mask.

WARNING!

- ▶ Drilling and chiseling operations may deal with materials which can produce harmful or toxic dust. It presents a health hazard for the person operating the power tool and anyone else in the vicinity.

WARNING!

- ▶ Ensure that you are not likely to hit power, gas or water supply lines when you are working with the power tool. If necessary, check with a service line detector before you start to cut or drill into a surface.

Safety instructions for all operations

- **Wear ear protectors.** Exposure to noise can cause hearing loss.
- **Use auxiliary handle(s), if supplied with the tool.** Loss of control can cause personal injury.
- **Hold the power tool by insulated gripping surfaces, when performing an operation where the cutting accessory or fasteners may contact hidden wiring.** Cutting accessory or fasteners contacting a “live” wire may make exposed metal parts of the power tool “live” and could give the operator an electric shock.

Safety instructions when using long drill bits with rotary hammers

- **Always start drilling at low speed and with the bit tip in contact with the workpiece.** At higher speeds, the bit is likely to bend if allowed to rotate freely without contacting the workpiece, resulting in personal injury.
- **Apply pressure only in direct line with the bit and do not apply excessive pressure.** Bits can bend, causing breakage or loss of control, resulting in personal injury.

Additional safety information

- **Use suitable detectors to determine if there are hidden supply lines or contact the local utility company for assistance.** Contact with electric

cables can cause fire and electric shock. Damaging gas lines can lead to explosion. Breaking water pipes causes property damage.

- **Always wait until the power tool has come to a complete stop before placing it down.** The application tool can jam and cause you to lose control of the power tool.
- **Secure the workpiece.** A workpiece clamped with clamping devices or in a vice is held more secure than by hand.
- **Do not touch any application tools or adjacent housing components shortly after operation.** These can become very hot during operation and cause burns.
- **The application tool may jam during drilling. Make sure you have a stable footing and hold the power tool firmly with both hands.** Otherwise you could lose control of the power tool.
- **Hold the power tool firmly with both hands and make sure you have a stable footing.** The power tool can be more securely guided with both hands.

Original accessories/auxiliary equipment

WARNING!

- ▶ Do not use accessories not recommended by . This may result in electric shock or fire.
- Only use the accessories and additional equipment that are specified in the operating instructions and compatible with the product.

● Behaviour in emergency situations

Familiarise yourself with the use of this product by means of this instruction manual. Memorise the safety warnings and follow them to the letter. This will help to prevent risks and hazards.

- Always be alert when using this product, so that you can recognise and handle risks early. Fast intervention can prevent serious injury and damage to property.
- Switch the product off if there are malfunctions. Have the product checked by a qualified professional and repaired, if necessary, before you operate it again.

● Residual risks

Even if you are operating this product in accordance with all the safety requirements, potential risks of injury and damage remain. The following dangers can arise in connection with the structure and design of this product:

- Health defects resulting from vibration emission if the product is being used over long periods of time or not adequately managed and properly maintained.
- Injuries and damage to property due to broken accessory tools or the sudden impact of hidden objects during use.
- Danger of injury and property damage caused by flying objects.

● Before use

● Accessories

WARNING!

- ▶ Do not use accessories not recommended by **///PARKSIDE**. This may result in electric shock or fire.

To operate this product safely and correctly, the following accessories, i.e. tools and accessory tools, are necessary:

- SDS-Plus insertion tool
- Suitable personal protective equipment

Accessories and accessory tools are available through your authorised dealer. When buying always consider the technical requirements of this product (see "Technical data"). If you are not certain, ask a qualified specialist and get advice from your trusted dealer.

● Operation

WARNING!



Switch off the product and disconnect it from the mains before replacing attachments, cleaning and when not in use.

WARNING!

- ▶ Secure or fasten the workpiece during drilling operations by using a clamp, lockable pliers or a vice. Only perform drilling works to a workpiece that is securely fastened.

NOTE

- ▶ Push the rotation direction switch **2** into the middle position before carrying out any work on the power tool (e.g. maintenance, tool-changing, etc.) as well as during carriage and storage of the power tool. Unintentional activation of the on/off switch **3** can result in injury.

● Installing the auxiliary handle

NOTE

- ▶ For safety reasons, only use this product with the auxiliary handle **10** attached.

1. Loosen the strap on the auxiliary handle **10** by turning it anticlockwise.
2. Turn the auxiliary handle **10** into a proper angle depending on your working position.
3. Turn the auxiliary handle **10** clockwise to tighten it.

● Installing the depth stop

1. Loosen the depth stop screw **1**.
2. Insert the depth stop **14** into the auxiliary handle **10**.
3. Pull the depth stop **14** out until the distance between the tip of drilling tools and the tip of the depth stop corresponds with the required drilling depth.
4. Tighten the depth stop screw **1** to lock the depth stop **14**.

● Selecting a tool

Application	Tool
Hammer drilling	SDS-Plus insertion tool
Chiselling	
Standard drilling in wood, metal, ceramics and plastic	Appropriate SDS-Plus drilling tool

● Tool-changing

- Use the SDS-Plus tool holder **12** to change tools quickly and easily without the need for any additional tools.
- The SDS-Plus drilling tool moves freely (depending on the system). This leads to a radial run-out deviation while idling. This has no effect on the accuracy of the drill hole as the drill centres itself during drilling.
- The dust protection cap **11** largely prevents the entry of drilling dust into SDS-Plus tool holder during operation. Ensure that the dust protection cap does not get damaged when fitting tools.

NOTE

- ▶ A damaged dust protection cap **11** must be replaced immediately. Contact a customer service workshop.

● Fitting an SDS tool

1. Grease the SDS-Plus tool holder **12** slightly with drill chuck grease **20** before inserting the tool.





2. Insert the tool rotatively into the SDS-Plus tool holder **12** until it clicks into place.
3. Check that the tool is properly locked by pulling it. The system has radial play because of the design.

● Removing an SDS tool

- Pull the locking collar **13** backwards to remove the tool.



● Selecting operating mode

- Press and hold the release button **8** on the mode selection knob **9**. Turn the mode selection knob so that the arrow mark points to the corresponding symbol.

Symbol	Operating mode
	Drilling
	Hammer drilling
	Chiselling
	Adjusting chisel position

Adjusting chisel position

In order to rotate the insertion tool to the required position for chiselling, proceed as follows:

1. Turn the mode selection knob **9** to  (adjusting chisel position).
2. Turn the insertion tool in the SDS-Plus tool holder **12** into the required position.
3. Turn the mode selection knob **9** to  (chiselling).

● Setting the rotation direction

NOTE

- ▶ Operate the rotation direction switch **2** only when the product is at a standstill.

- Use the rotation direction switch to change the direction of rotation of the power tool. This is not possible while the on/off switch **3** is pressed in.
- Clockwise: Push the rotation direction switch to the left as far as the stop.
- Anti-clockwise: Push the rotation direction switch to the right as far as the stop.

● Switching on/off

- Insert the mains plug **5** into a socket-outlet. The LED **6** lights up to indicate that the product is ready for use.

Switching on

- Press the on/off switch **3**.
- Do not switch the power tool on unless you plan to use it, to save energy.

Switching off

- Release the on/off switch **3**.
- At low temperatures, the power tool will only reach its full hammer performance/strike power after a certain time.

Continuous operation

- Press the on/off switch **3**. At the same time, press the lock button **4** to lock the on/off switch.
- To cancel continuous operation, press the on/off switch **3** and release it.

● Selecting rotational speed

NOTE

▶ The set speed is only reached in continuous operation.

- Rotate the speed selection wheel  to select the rotational speed from level 1 (low) to level 6 (high). The required speed depends on the material to be processed.

● Troubleshooting

Problem	Possible cause	Solution
The product does not work.	The motor is defective.	Have the product repaired by a qualified specialist.
The performance of the product is poor.	Excessive pressure on the product.	Apply appropriate pressure to the product.
	The drill chuck grease is used up.	Lightly grease the SDS-Plus tool holder  with drill chuck grease.

● Cleaning and maintenance

⚠ WARNING!





Switch off the product and disconnect it from the mains before replacing attachments, cleaning and when not in use.



● Cleaning

NOTE

- ▶ Do not use chemical, alkaline, abrasive or other aggressive detergents or disinfectants to clean this product as they might be harmful to its surfaces.
- ▶ Never allow fluids to get into the product.
- ▶ The product must always be kept clean, dry and free from oil or grease. Remove debris from it after each use and before storage.
- ▶ Regular and proper cleaning will help ensure safe use and prolong the life of the product.

- Clean the product with a dry cloth. Use a soft brush for areas that are hard to reach.
- In particular clean the air vents after every use with a cloth and soft brush. The air vents must always be clear.
- Clean the SDS-Plus tool holder  regularly. Lightly grease the SDS-Plus tool holder with drill chuck grease .

● Maintenance

- If replacement of the mains connection cable is necessary, this must be carried out by the manufacturer or his representative in order to avoid safety hazards.
- Check the product and accessories (e.g. tools) for wear and damage before and after each use. Replace them with new ones if necessary. Observe the technical requirements (see “Technical data”).
- Greasing: Lightly grease the SDS-Plus tool holder  with drill chuck grease .

● Repair

- This product does not contain any parts that can be repaired by the user. Contact an authorised service centre or a similarly qualified person to have it checked and repaired.

● Storage

- Switch off the product. Let the product cool down.
- Clean the product (see “Cleaning”).
- Store the product and its accessories in a dark, dry, frost-free, well-ventilated place.
- Always store the product in a place that is inaccessible to children.
- The ideal long term storage (longer than 3 months) temperature is between +20 and +26 °C.
- Store the product in its carrying case.

● Transportation

- Switch off the product. Let the product cool down.
- Transport the product in its carrying case.
- Protect the product from any heavy impact or strong vibrations which may occur during transportation in vehicles.
- Secure the product to prevent it from slipping or falling over.

● Disposal

The grease must be disposed of separately in accordance with local regulations.

The packaging is made entirely of recyclable materials, which you may dispose of at local recycling facilities.



Observe the marking of the packaging materials for waste separation, which are marked with abbreviations (a) and numbers (b) with following meaning: 1–7: plastics/20–22: paper and fibreboard/80–98: composite materials.

Product:



Contact your local refuse disposal authority for more details of how to dispose of your worn-out product.



To help protect the environment, please dispose of the product properly when it has reached the end of its useful life and not in the household waste. Information on collection points and their opening hours can be obtained from your local authority.

● Warranty

The product has been manufactured to strict quality guidelines and meticulously examined before delivery. In the event of material or manufacturing defects you have legal rights against the retailer of this product. Your legal rights are not limited in any way by our warranty detailed below.

The warranty for this product is 3 years from the date of purchase. The warranty period begins on the date of purchase. Keep the original sales receipt in a safe location as this document is required as proof of purchase.

Any damage or defects already present at the time of purchase must be reported without delay after unpacking the product.

Should the product show any fault in materials or manufacture within 3 years from the date of purchase, we will repair or replace it – at our choice – free of charge to you. The warranty period is not extended as a result of a claim being granted. This also applies to replaced and repaired parts.

This warranty becomes void if the product has been damaged, or used or maintained improperly.

The warranty covers material or manufacturing defects. This warranty does not cover product parts subject to normal wear and tear, thus considered consumables (e.g. batteries, rechargeable batteries, tubes, cartridges), nor damage to fragile parts, e.g. switches or glass parts.

● **Warranty claim procedure**

So that your request can be processed quickly, please observe the following instructions:

For all inquiries, please have the receipt and item number (IAN 471948_2407) ready as proof of purchase.

The article number can be taken from the identification label on the product, engraving on the product, the front cover of your manual (at the bottom left), or the sticker on the back or bottom of the product.

If malfunctions or other defects arise, first contact the service department indicated below by phone or email.

You can then send a product recorded as defective to the communicated service address postage-free, making sure to enclose proof of purchase (receipt) and information on the details of the defect and when it occurred.



You can download and view this and numerous other manuals at parkside-diy.com. This QR code takes you directly to parkside-diy.com. Choose your country and use the search screen to search for the operating instructions. Entering the item number (IAN) 471948_2407 takes you to the operating instructions for your item.

● **Service**



Service Great Britain

Tel.: 0800 0569216

E-Mail: owim@lidl.co.uk

● EU declaration of conformity

EU DECLARATION OF CONFORMITY (No 471948_2407)
--

IAN: 471948_2407
Product identification: "PARKSIDE" Hammer Drill
Model Number: HG09738

The object of the declaration described above is in conformity with the relevant Union harmonisation legislation:

Directive 2006/42/EC
Directive 2014/30/EU
Directive 2011/65/EU and all related amendments

References to the relevant harmonised standards used or references to the other technical specifications in relation to which conformity is declared:

N° / Parts
Directive 2006/42/EC
EN 62841-1:2015/A11:2022
EN IEC 62841-2-6:2020/A11:2020
Directive 2014/30/EU
EN IEC 55014-1:2021
EN IEC 55014-2:2021
EN IEC 61000-3-2:2019/A1:2021
EN 61000-3-3:2013/A2:2021

The object of the declaration described above is in conformity with Directive 2011/65/EU of the European Parliament and of the Council of 8 June 2011 on the restriction of the use of certain hazardous substances in electrical and electronic equipment:

N° / Parts
EN IEC 63000:2018



Keeper of the technical documentation: OWIM GmbH & Co.KG

Signed for and on behalf of:

OWIM GmbH & Co. KG, Stiftsbergstraße 1, 74167 Neckarsulm, Germany

This declaration of conformity is issued under the sole responsibility of the manufacturer.

Translation of the original declaration of conformity















Neckarsulm	12.09.2024		
Place	Date	ppa. Stefan Haensel Authorised Signatory	ppa. Jens Buchheim Authorised Signatory

EN



Wykaz użytych piktogramów i symboli	Strona	21
Wstęp	Strona	22
Użytkowanie zgodne z przeznaczeniem	Strona	22
Zakres dostawy	Strona	22
Opis części	Strona	23
Dane techniczne	Strona	23
Instrukcje bezpieczeństwa	Strona	24
Ogólne instrukcje bezpieczeństwa dla uchwytów elektronarzędzi.	Strona	24
Instrukcje bezpieczeństwa dla młotków	Strona	27
Dodatkowe instrukcje bezpieczeństwa	Strona	28
Zachowanie w sytuacjach awaryjnych	Strona	28
Inne zagrożenia	Strona	29
Przed użyciem	Strona	29
Akcesoria	Strona	29
Obsługa	Strona	29
Montaż uchwytu pomocniczego	Strona	30
Montaż ogranicznika głębokości	Strona	30
Wybieranie narzędzia wkładanego	Strona	30
Wymiana narzędzia wkładanego	Strona	30
Mocowanie narzędzia SDS	Strona	31
Wymywanie narzędzia SDS	Strona	31
Wybieranie trybu pracy	Strona	31
Ustawianie kierunku obrotów	Strona	31
Włączanie i wyłączanie	Strona	31
Regulacja prędkości	Strona	32
Usuwanie usterek	Strona	32
Czyszczenie i konserwacja	Strona	32
Czyszczenie	Strona	32
Konserwacja	Strona	33
Naprawy	Strona	33
Przechowywanie	Strona	33
Transport	Strona	33
Utylizacja	Strona	33
Gwarancja	Strona	34
Sposób postępowania w przypadku naprawy gwarancyjnej	Strona	35
Serwis	Strona	35
Deklaracja zgodności UE	Strona	36

Wykaz użytych piktogramów i symboli

	<p>Przeczytać instrukcję obsługi.</p>		<p>Wyłączyć produkt i odłączyć od zasilania przed wymianą akcesoriów, czyszczeniem i kiedy nie jest używany.</p>
	<p>NIEBEZPIECZEŃSTWO! – Wskazuje niebezpieczeństwo o wysokim stopniu ryzyka, które, jeśli się go nie uniknie, spowoduje śmierć lub poważne obrażenia (np. uduszenie)</p>		<p>Wiercenie</p>
	<p>OSTRZEŻENIE! – Wskazuje niebezpieczeństwo o średnim stopniu ryzyka, które, jeśli się go nie uniknie, może spowodować śmierć lub poważne obrażenia (np. ryzyko porażenia prądem)</p>		<p>Wiercenie udarowe</p>
	<p>OSTROŻNIE! – Wskazuje niebezpieczeństwo o niskim stopniu ryzyka, które, jeśli się go nie uniknie, może spowodować niewielkie lub umiarkowane obrażenia (np. ryzyko poparzenia)</p>		<p>Dłutowanie</p>
	<p>UWAGA! – Ostrzega przed możliwymi szkodami materialnymi (np. ryzyko zwarcia)</p>		<p>Dostosowywanie pozycji dłuta</p>
	<p>Prąd przemienny lub napięcie przemiennie</p>		<p>Średnica</p>
	<p>Symbol dla produktu ze stopniem ochrony II</p>		<p>Prędkość obrotowa bez obciążenia</p>
	<p>Produkt stosować tylko w pomieszczeniach suchych.</p>		<p>Nosić ochronę słuchu!</p>
	<p>Zagrożenie dla zdrowia (więcej szczegółów na etykiecie na tubce ze smarem do uchwytów wiertarskich)</p>		<p>Nosić ochronę oczu!</p>
	<p>Nosić rękawice ochronne!</p>		<p>Nosić ochronę dróg oddechowych!</p>
			<p>Instrukcje bezpieczeństwa Instrukcje</p>
			<p>Kod recyklingowy</p>
			<p>Smarowanie narzędzia</p>



Znak CE potwierdza zgodność z dyrektywami UE mającymi zastosowanie do produktu.

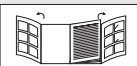

Strona rozkładana ze zdjęciami produktu

MŁOTOWIERTARKA Z UDAREM

● **Wstęp**

Gratulujemy Państwu zakupu nowego produktu. Tym samym zdecydowali się Państwo na zakup produktu wysokiej jakości. Instrukcja obsługi jest częścią tego produktu. Zawiera ona ważne wskazówki dotyczące bezpieczeństwa, użytkowania i utylizacji. Przed pierwszym użyciem produktu należy zapoznać się ze wszystkimi wskazówkami dotyczącymi obsługi i bezpieczeństwa. Używać produktu wyłącznie zgodnie z jego poniżej opisanym przeznaczeniem. W przypadku przekazania produktu innej osobie należy dołączyć do niego całą jego dokumentację.

● **Użytkowanie zgodne z przeznaczeniem**

- Ten produkt jest przeznaczony do następujących czynności:
 - Wiercenie udarowe w betonie, murze i kamieniu
 - Lekka prace związane z dłutowaniem
 - Wiercenie w drewnie, sklejce, płycie pilśniowej, tworzywach sztucznych i metalu
- Produkt nie jest przeznaczony do ciężkich prac wiertniczych, które przekraczają maksymalną wydajność wiercenia (patrz sekcja „Dane techniczne”). Do planowanego zastosowania zawsze używać odpowiedniego typu wiertła i akcesoriów. Przy zakupie i użyciu narzędzi wkładanych przestrzegając wymagań technicznych produktu (patrz sekcja „Dane techniczne”).

- Inne zastosowania lub modyfikacje produktu są uważane za niewłaściwe i mogą powodować zagrożenia, takie jak śmierć, obrażenia i uszkodzenia.
- Producent nie ponosi odpowiedzialności za szkody powstałe w wyniku użycia produktu niezgodnie z jego przeznaczeniem.
- Produkt przeznaczony jest wyłącznie do użytku domowego.
- Produkt nie jest przeznaczony do użytku komercyjnego lub podobnego.
- Stosować się do wszystkich obowiązujących lokalnych przepisów bezpieczeństwa, norm i rozporządzeń. Używanie hałaśliwych elektronarzędzi może być ograniczone tylko do określonych pór zgodnie z przepisami krajowymi lub lokalnymi.

● **Zakres dostawy**

⚠ OSTRZEŻENIE!

- ▶ Produkt i materiały opakowaniowe nie są zabawkami dla dzieci! Dzieci nie mogą bawić się plastikowymi torbami, foliami i drobnymi częściami! Istnieje niebezpieczeństwo połknięcia i uduszenia się!

- 1 Młotowiertarka z udarem
- 3 Wiertła 6/8/10 mm o długości 150 mm z mocowaniem SDS-Plus
- 1 Dłuto płaskie o długości 250 mm
- 1 Dłuto szpiczaste o długości 250 mm
- 1 Metalowy ogranicznik głębokości
- 1 Uchwyt pomocniczy

- 1 Kuferek
- 1 50 g smaru do uchwytu wiertarskiego (numer modelu: HG06348)
- 1 Instrukcja obsługi

● Opis części

Przed przeczytaniem należy zajrzeć na stronę z rysunkami i zapoznać się ze wszystkimi funkcjami produktu.

(Rys. A)

- 1 Śruba ogranicznika głębokości
- 2 Przełącznik kierunku obrotów
- 3 Przełącznik zasilania
- 4 Przycisk blokady (przełącznika zasilania 3)
- 5 Kabel zasilania z wtyczką sieciową
- 6 Dioda LED
- 7 Kółko regulacji prędkości
- 8 Przycisk odblokowywania (przełącznika wyboru trybu pracy 9)
- 9 Przełącznik wyboru trybu pracy
- 10 Uchwyt pomocniczy
- 11 Osłona przeciwpyłowa
- 12 Uchwyt narzędziowy SDS-Plus
- 13 Tuleja blokująca
- 14 Ogranicznik głębokości

(Rys. B)

- 15 Dłuto szpiczaste
- 16 Dłuto płaskie
- 17 Wiertło 10 mm
- 18 Wiertło 8 mm
- 19 Wiertło 6 mm
- 20 Smar do uchwytu wiertarskiego

● Dane techniczne

Młotowiertarka z udarem	PBH 1050 D4
Numer modelu	
– Wtyczka VDE:	HG09738
– Wtyczka BS:	HG09738-BS
– Wtyczka CH:	HG09738-CH
Napięcie znamionowe:	230–240 V~, 50 Hz
Moc znamionowa:	1050 W
Prędkość biegu jałowego n_0 :	0–1100 min ⁻¹
Częstość uderzeń:	0–5300 min ⁻¹
Energia uderzeń:	3 dżule
Maks. średnica (Ø) wiercenia:	13 mm dla metalu 26 mm dla betonu lub cegły 32 mm do drewna

Wartości emisji hałasu

Zmierzone wartości zostały określone zgodnie z normą EN 62841. Ważony poziom A hałasu elektronarzędzia wynosi zazwyczaj:

Poziom ciśnienia akustycznego:	$L_{pA} = 91,7$ dB
Niepewność:	$K_{pA} = 3,0$ dB
Poziom mocy akustycznej:	$L_{WA} = 102,7$ dB
Niepewność:	$K_{WA} = 3,0$ dB

Wartości emisji drgań

Całkowite wartości drgań (suma wektorowa trzech kierunków), określone zgodnie z normą EN 62841:

Wiercenie udarowe w betonie:	
Uchwyt główny:	$a_{h,HD} = 12,064 \text{ m/s}^2$
Niepewność:	$K = 1,5 \text{ m/s}^2$
Uchwyt pomocniczy:	$a_{h,HD} = 11,063 \text{ m/s}^2$
Niepewność:	$K = 1,5 \text{ m/s}^2$

Dłuto:	
Uchwyt główny:	$a_{h,Cheq} = 9,335 \text{ m/s}^2$
Niepewność:	$K = 1,5 \text{ m/s}^2$
Uchwyt pomocniczy:	$a_{h,Cheq} = 7,499 \text{ m/s}^2$
Niepewność:	$K = 1,5 \text{ m/s}^2$

OSTRZEŻENIE!



Należy nosić ochronę słuchu!

RADA

- ▶ Deklarowana całkowita wartość drgań i deklarowana wartość emisji hałasu zostały zmierzone zgodnie ze znormalizowaną procedurą testową i mogą być wykorzystane do porównania jednego elektronarzędzia z innym.
- ▶ Określona całkowita wartość drgań i podana wartość emisji hałasu mogą być również wykorzystane do wstępnej oceny obciążenia.

OSTRZEŻENIE!

- ▶ Emisje drgań i hałasu podczas rzeczywistego użytkowania elektronarzędzia mogą odbiegać od podanych wartości, zależnie od sposobu używania elektronarzędzia, a w szczególności od rodzaju obrabianego przedmiotu. Starać się minimalizować wpływ wibracji i hałasu. Przykładowe środki zmniejszające narażenie się na wibracje obejmują noszenie rękawic podczas używania narzędzia wkładanego oraz ograniczanie czasu pracy. W takim przypadku należy wziąć pod uwagę wszystkie fazy cyklu operacyjnego (na przykład czas, w którym elektronarzędzie jest wyłączone i te, w których jest włączone, ale działa bez obciążenia).



Instrukcje bezpieczeństwa

- **Ogólne instrukcje bezpieczeństwa dla uchwytów elektronarzędzi**

OSTRZEŻENIE!

- ▶ **Przeczytać wszystkie instrukcje bezpieczeństwa, instrukcje użytkowania, ilustracje i dane techniczne dostarczone z tym elektronarzędziem.** Nieprzestrzeganie poniższych instrukcji może spowodować porażenie prądem, pożar i/lub poważne obrażenia.

Zachować wszystkie instrukcje bezpieczeństwa oraz instrukcje użytkowania do przyszłego użycia.

Użyty w instrukcji bezpieczeństwa termin „elektronarzędzie” odnosi się do elektronarzędzi zasilanych z sieci (z przewodem zasilającym) i elektronarzędzi zasilanych z akumulatora (bez przewodu zasilającego).

Bezpieczeństwo pracy

- a) **Miejsce pracy powinno być czyste i dobrze oświetlone.**
Nieuporządkowane lub nieoświetlone obszary robocze mogą prowadzić do wypadków.
- b) **Nie należy pracować z elektronarzędziem w środowisku potencjalnie wybuchowym, w którym znajdują się łatwopalne ciecze, gazy lub pyły.**
Elektronarzędzia generują iskry, które mogą zapalić pył lub opary.
- c) **Podczas korzystania z elektronarzędzia trzymać z daleka dzieci i inne osoby.** W przypadku rozproszenia uwagi można utracić kontrolę nad elektronarzędziem.

Bezpieczeństwo elektryczne

- a) **Wtyczka elektronarzędzia musi pasować do gniazda. Wtyczki nie wolno w żaden sposób zmieniać. Z elektrycznie uziemionymi elektronarzędziami nie używać wtyczek przejściowych.** Niezmodyfikowane wtyczki i dopasowane gniazda zmniejszają ryzyko porażenia prądem.
- b) **Unikać kontaktu ciała z uziemionymi powierzchniami, takimi jak rury, grzejniki, piece i lodówki.** Jeśli ciało jest uziemione, istnieje zwiększone ryzyko porażenia prądem.

- c) **Elektronarzędzia należy chronić przed deszczem i wilgocią.** Wnikanie wody do elektronarzędzia zwiększa ryzyko porażenia prądem.
- d) **Nie używać kabla zasilającego do przenoszenia elektronarzędzia, zawieszania lub odłączania od gniazdka ściennego. Kabel zasilania trzymać z dala od źródeł ciepła, oleju, ostrych krawędzi lub ruchomych części urządzenia.** Uszkodzone lub splątane kable zasilające zwiększają ryzyko porażenia prądem.
- e) **Podczas pracy z elektronarzędziem na zewnątrz należy używać wyłącznie przedłużaczy przystosowanych do użytku na zewnątrz.** Używanie przedłużacza przystosowanego do użytku na zewnątrz zmniejsza ryzyko porażenia prądem.
- f) **Jeśli działanie elektronarzędzia w wilgotnym otoczeniu jest nieuniknione, należy zastosować zasilanie z zabezpieczeniem różnicowoprądowym.** Zastosowanie wyłącznika różnicowoprądowego zmniejsza ryzyko porażenia prądem.

Bezpieczeństwo osób

- a) **Zawsze zwracać uwagę na to, co się robi i zachowywać rozsądek podczas pracy z elektronarzędziem. Nie używać elektronarzędzia będąc zmęczonym lub pod wpływem narkotyków, alkoholu albo leków.** Chwila nieuwagi podczas używania elektronarzędzia może spowodować poważne obrażenia.
- b) **Nosić sprzęt ochrony osobistej i zawsze okulary ochronne.** Noszenie osobistego sprzętu ochronnego, takiego jak maska przeciwpyłowa, antypoślizgowe obuwie ochronne, kask ochronny lub ochrona słuchu, w

zależności od rodzaju i zastosowania elektronarzędzi, zmniejsza ryzyko obrażeń.

- c) **Unikać niezamierzonego uruchomienia. Przed przeniesieniem, podniesieniem lub podłączeniem do źródła zasilania upewnić się, że elektronarzędzia jest wyłączone.** Trzymanie palca na spuście elektronarzędzia podczas przenoszenia lub przenoszenie włączonego elektronarzędzia to zaproszenie do wypadku.
- d) **Przed włączeniem elektronarzędzia usunąć narzędzia regulacyjne lub klucze.** Narzędzie lub klucz umieszczony w obracającej się części elektronarzędzia może spowodować obrażenia.
- e) **Unikać nieprawidłowej postawy. Upewnić się, że stopy są bezpieczne i zachowywać równowagę przez cały czas.** Pozwala to lepiej kontrolować elektronarzędzie w nieoczekiwanych sytuacjach.
- f) **Nosić odpowiednią odzież. Nie nosić luźnej odzieży ani biżuterii. Włosy, ubranie i rękawice należy trzymać z dala od ruchomych części.** Luźne ubranie, biżuteria lub długie włosy mogą zostać pochwycone przez ruchome części.
- g) **Jeśli istnieje możliwość zainstalowania urządzeń do odpylania i zbierania kurzu, upewnić się, że są one podłączone i prawidłowo używane.** Używanie odpylacza zmniejsza zagrożenia związane z zapyleniem.
- h) **Nie dopuszczać, aby wiedza zdobyta podczas częstego używania elektronarzędzia była przyczyną utraty czujności i ignorowania zasad bezpieczeństwa dotyczących elektronarzędzi.**

Nieostrożne działanie może w ułamku sekundy doprowadzić do poważnych obrażeń.

Używanie i konserwacja elektronarzędzia

- a) **Nie przeciążać elektronarzędzia. Używać elektronarzędzia odpowiedniego do wykonywanej pracy.** Odpowiednie elektronarzędzie wykona zadanie lepiej i bezpieczniej w zakresie, do którego zostało zaprojektowane.
- b) **Nie używać elektronarzędzia, którego przełącznik jest uszkodzony.** Elektronarzędzie, którego nie można włączyć lub wyłączyć, jest niebezpieczne i musi być naprawione.
- c) **Przed dokonaniem regulacji urządzenia, wymianą narzędzia wkładanego lub odłożeniem elektronarzędzia należy odłączyć wtyczkę od gniazdka ściennego i/ lub wyjąć wymienny akumulator.** To zabezpieczenie chroni przed niezamierzonym uruchomieniem elektronarzędzia.
- d) **Nieużywane elektronarzędzia trzymać w miejscu niedostępnym dla dzieci. Nie pozwalać, aby elektronarzędzie było używane przez osoby, które nie znają tego elektronarzędzia lub nie przeczytały niniejszej instrukcji.** Elektronarzędzia są niebezpieczne, gdy są używane przez niedoświadczonych ludzi.
- e) **Zachowywać ostrożność podczas używania elektronarzędzi i narzędzi wkładanych. Sprawdzać, czy części ruchome działają prawidłowo i nie zacinają się, czy nie są zepsute lub uszkodzone w stopniu, wykluczającym poprawne funkcjonowanie elektronarzędzia. Przed użyciem**

elektronarzędzia należy naprawić uszkodzone części. Wiele wypadków spowodowanych jest przez źle konserwowane elektronarzędzia.

- f) **Narzędzia tnące muszą być ostre i czyste.** Starannie konserwowane narzędzia tnące o ostrych krawędziach tnących są mniej podatne na zakleszczenie i łatwiejsze w prowadzeniu.
- g) **Elektronarzędzia, akcesoria, narzędzia wkładane, itp. powinny być używane zgodnie z tymi instrukcjami. Pod uwagę należy brać warunki i pracę, jaką należy wykonać.** Używanie elektronarzędzi do innych celów niż zamierzone może prowadzić do niebezpiecznych sytuacji.
- h) **Uchwyty i rękojeści utrzymywać w stanie suchym, czystym i wolnym od oleju i smaru.** Śliskie uchwyty i powierzchnie chwytające nie zapewniają bezpiecznej obsługi i kontroli elektronarzędzia w nieprzewidzianych sytuacjach.

Serwis

- a) **Elektronarzędzie powinno być naprawiane tylko przez wykwalifikowany personel i tylko z użyciem oryginalnych części zamiennych.** Zapewnia to utrzymanie bezpieczeństwa elektronarzędzia.

RADA

- ▶ Ten produkt wytwarza pole elektromagnetyczne podczas pracy! To pole może kolidować z aktywnymi lub pasywnymi implantami medycznymi! Aby zmniejszyć ryzyko poważnych obrażeń lub śmierci, zalecamy osobom z implantami medycznymi skonsultowanie się z lekarzem i producentem implantu medycznego przed użyciem tego produktu!

● Instrukcje bezpieczeństwa dla młotków

⚠ OSTRZEŻENIE!



Nosić ochronniki słuchu. Narażanie się na hałas może spowodować utratę słuchu.



Nosić maskę przeciwpyłową.

⚠ OSTRZEŻENIE!

- ▶ Wiercenie i dłutowanie mogą obejmować pracę z materiałami, generującymi szkodliwy lub toksyczny pył. Pył ten stanowi zagrożenie dla zdrowia osoby obsługującej elektronarzędzie i innych osób w pobliżu.
- ▶ Upewniać się, że podczas używania elektronarzędzia nie trafi się na przewody elektryczne, gazowe lub wodne. W razie potrzeby przed wierceniem lub rozcinaniem ściany należy użyć lokalizatora przewodów.

Instrukcje bezpieczeństwa dla wszystkich prac

- **Nosić ochronniki słuchu.** Narażanie się na hałas może spowodować utratę słuchu.
- **Używać uchwytów pomocniczych, jeśli są one dostarczone wraz z elektronarzędziem.** Utrata kontroli może prowadzić do obrażeń.
- **Podczas wykonywania prac, przy których narzędzie wkładane lub wkręt może trafić w ukryte kable zasilające lub własny kabel zasilania, elektronarzędzie należy trzymać za izolowane powierzchnie uchwytu.** Kontakt z kablami pod napięciem może spowodować porażenie prądem poprzez metalowe części urządzenia.

Instrukcje bezpieczeństwa podczas używania długich wiertel z wiertarkami udarowymi

- **Wiercenie zawsze zaczynać od małej prędkości i dopiero wtedy, gdy wiertło zetknie się już z obrabianym przedmiotem.** Przy wyższych prędkościach wiertło może się łatwo wygiąć, jeśli będzie obracać się bez kontaktu z obrabianym przedmiotem co może spowodować obrażenia.
- **Nie należy stosować nadmiernego nacisku i dociskać tylko wzdłuż osi wiertła.** Wiertła mogą się zginać i łamać lub powodować utratę kontroli i obrażenia ciała.

● Dodatkowe instrukcje bezpieczeństwa

- **Używać odpowiednich urządzeń do wyszukiwania w celu wykrycia ukrytych linii zasilających lub skonsultować się z lokalnym zakładem energetycznym.** Kontakt z przewodami elektrycznymi może spowodować pożar i porażenie prądem. Uszkodzenie przewodu gazowego może doprowadzić do wybuchu. Przebicie rury wodociągowej powoduje uszkodzenie mienia.
- **Przed odłożeniem zaczekać, aż elektronarzędzie zatrzyma się.** Narzędzie wkładane może się zablokować i spowodować utratę kontroli nad elektronarzędziem.
- **Zabezpieczać obrabiany przedmiot.** Obrabiany przedmiot jest trzymany pewniej w przyrządzenie lub w imadle niż za pomocą dłoni.
- **Nie dotykać żadnych narzędzi wkładanych ani sąsiednich części obudowy tuż po zakończeniu pracy.** Mogą one bardzo się nagrzewać podczas pracy i spowodować oparzenia.

- **Narzędzie wkładane może się zaciąć podczas wiercenia. Zapewniać sobie stabilną postawę i trzymać elektronarzędzie obiema rękami.** W przeciwnym razie można utracić kontrolę nad elektronarzędziem.
- **Podczas pracy trzymać elektronarzędzie mocno obiema rękami i upewniać się, że znajduje się w bezpiecznej pozycji.** Elektronarzędzie jest bezpieczniejsze, gdy jest prowadzone dwiema rękami.

Akcesoria oryginalne i urządzenia dodatkowe

⚠ OSTRZEŻENIE!

- ▶ Nie używać żadnych akcesoriów niezalecanych przez firmę **PARKSIDE**. Może to doprowadzić do porażenia prądem i pożaru.

- Stosować wyłącznie akcesoria oraz dodatkowe urządzenia wymienione w instrukcji obsługi lub których mocowanie jest kompatybilne z produktem.

● Zachowanie w sytuacjach awaryjnych

- Zapoznać się z użytkowaniem tego produktu z pomocą niniejszej instrukcji obsługi. Zapamiętać instrukcje bezpieczeństwa i stosować się do nich. Pomaga to uniknąć ryzyka i niebezpieczeństw.
- Zawsze zachowywać czujność korzystając z tego produktu, aby wcześniej wykryć niebezpieczeństwo i podjąć odpowiednie działania. Szybka interwencja może zapobiec poważnym obrażeniom i uszkodzeniu mienia.

- Natychmiast wyłączać produkt, jeśli działa nieprawidłowo. Przed ponownym uruchomieniem powinien być sprawdzony przez wykwalifikowanego technika i naprawiony w razie potrzeby.

● Inne zagrożenia

Nawet jeśli używasz tego produktu poprawnie, istnieje potencjalne ryzyko obrażeń ciała i uszkodzenia mienia. Następujące niebezpieczeństwa mogą wystąpić w związku ze strukturą i konstrukcją tego produktu, w tym między innymi:

- Uszkodzenia zdrowia wynikające z emisji drgań, jeśli produkt jest używany przez dłuższy czas, niewłaściwie obsługiwany i konserwowany.
- Urazy i uszkodzenia mienia spowodowane wadliwymi narzędziami wkładanymi lub nagłe uderzenie w ukryty przedmiot podczas użytkowania.
- Ryzyko obrażeń i szkód materialnych spowodowanych przez latające przedmioty.

● Przed użyciem

● Akcesoria

⚠ OSTRZEŻENIE!

- ▶ Nie używać żadnych akcesoriów niezalecanych przez firmę **/// PARKSIDE**. Może to doprowadzić do porażenia prądem i pożaru.

W celu bezpiecznego i prawidłowego użytkowania tego produktu niezbędne są następujące akcesoria, takie jak np. narzędzia i narzędzia wkładane:

- Narzędzie wkładane SDS-Plus

- Odpowiedni sprzęt ochrony osobistej
- Narzędzia i narzędzia wkładane są dostępne u wyspecjalizowanych sprzedawców. Przy zakupie należy zawsze przestrzegać wymagań technicznych tego produktu (patrz akapit „Dane techniczne”). W przypadku wątpliwości należy zwrócić się do wykwalifikowanego specjalisty i poinformować o tym swojego sprzedawcę.

● Obsługa

⚠ OSTRZEŻENIE!



Wyłączać produkt i odłączyć od zasilania przed wymianą akcesoriów, czyszczeniem i kiedy nie jest używany.

⚠ OSTRZEŻENIE!

- ▶ Podczas wiercenia obrabiany przedmiot zabezpieczać lub mocować za pomocą zacisku, szczypiec zaciskowych lub imadła. Wiercenie należy wykonywać tylko na bezpiecznie zamocowanym przedmiocie obrabianym.

RADA

- ▶ Przed przystąpieniem do jakichkolwiek prac przy elektronarzędziu (np. konserwacja, wymiana narzędzia, itp.) oraz podczas transportu i przechowywania przełącznik kierunku obrotów **[2]** należy ustawić w pozycji środkowej. Nieumyślne naciśnięcie przełącznika zasilania **[3]** może spowodować obrażenia.

● Montaż uchwyty pomocniczego

RADA

- ▶ Ze względów bezpieczeństwa używać tego produktu tylko z dołączonym uchwytem pomocniczym **10**.

1. Poluzować pasek na uchwycie pomocniczym **10**, kręcąc w kierunku przeciwnym do ruchu wskazówek zegara.
2. Uchwyt pomocniczy **10** ustawić pod odpowiednim kątem w zależności od pozycji roboczej.
3. Uchwyt pomocniczy **10** przekręcić zgodnie z ruchem wskazówek zegara, aby dokręcić.

● Montaż ogranicznika głębokości

1. Poluzować śrubę ogranicznika głębokości **1**.
2. Ogranicznik głębokości **14** włożyć do uchwyty pomocniczego **10**.
3. Ogranicznik głębokości **14** wyciągnąć tak, aż odległość między końcówką wiertła i końcówką ogranicznika głębokości będzie odpowiadała wymaganej głębokości wiercenia.
4. Dokręcić śrubę ogranicznika głębokości **1**, aby zabezpieczyć ogranicznik głębokości **14**.

● Wybieranie narzędzia wkładanego

Zastosowanie	Narzędzie wkładane
Wiercenie udarowe	Narzędzie wkładane SDS-Plus
Dłutowanie	
Konwencjonalne wiercenie w drewnie, metalu, ceramice i tworzywach sztucznych	Odpowiednia wiertarka SDS-Plus

● Wymiana narzędzia wkładanego

- Uchwyt narzędziowy SDS-Plus **12** umożliwia łatwą i wygodną wymianę narzędzia wkładanego bez konieczności stosowania dodatkowych narzędzi.
- W zależności od systemu narzędzie wkładane SDS-Plus porusza się swobodnie. Prowadzi to do bicia promieniowego na biegu jałowym. Nie wpływa to na dokładność otworu, ponieważ wiertło samo centruje się podczas wiercenia.
- Osłona przeciwpylowa **11** w dużym stopniu zapobiega przedostawaniu się pyłu wiertniczego do uchwyty narzędziowego podczas pracy. Podczas wkładania narzędzia wkładanego do aplikacji upewnić się, że osłona przeciwpylowa nie jest uszkodzona.

RADA

- ▶ Uszkodzoną osłonę przeciwpyłową [11] należy natychmiast wymienić. Kontaktować się z warsztatem serwisowym.

● Mocowanie narzędzia SDS



1. Przed włożeniem narzędzia wkładanego lekko nasmarować uchwyt narzędziowy SDS-Plus [12] smarem do uchwytów wiertarskich [20].
2. Używane narzędzie wkładane włożyć do uchwyty narzędziowego SDS-Plus [12], kręcąc nim aż do słyszalnego zatrzaśnięcia.
3. Sprawdź poprawność blokowania, pociągając narzędzie wkładane. Dzięki zastosowanemu narzędzie wkładane ma luz promieniowy.



● Wyjmowanie narzędzia SDS

- Tuleję blokującą [13] pociągnąć do tyłu i wyjąć narzędzie wkładane.

● Wybieranie trybu pracy



- Na przełączniku wyboru trybu pracy [9] przytrzymać wciśnięty przycisk odblokowywania [8]. Pokręćło przełącznika wyboru trybu pracy przekręcić tak, aby strzałka wskazywała odpowiedni symbol.

Symbol	Tryb pracy
	Wiercenie
	Wiercenie udarowe

Symbol	Tryb pracy
	Dłutowanie
	Dostosowywanie pozycji dłuta

Dostosowywanie pozycji dłuta

W celu obrócenia narzędzia wkładanego do pozycji wymaganej do dłutowania należy wykonać następujące czynności:

1. Przełącznik wyboru trybu pracy [9] ustawić w położeniu  (dostosowywanie pozycji dłuta).
2. Narzędzie wkładane przekręcić w uchwycie narzędziowym SDS-Plus [12] do wymaganego położenia.
3. Przełącznik wyboru trybu pracy [9] ustawić w położeniu  (dłutowanie).

● Ustawianie kierunku obrotów

RADA

- ▶ Przełącznika kierunku obrotów [2] używać tylko wtedy, gdy elektronarzędzie jest zatrzymane.

- Przełącznikiem kierunku obrotów zmienić kierunek obrotów elektronarzędzia. Nie można tego zrobić po naciśnięciu przełącznika zasilania [3].
- Obrót w prawo: Przełącznik kierunku obrotów przesunąć w lewo do oporu.
- Obrót w lewo: Przełącznik kierunku obrotów przesunąć w prawo do oporu.

● Włączanie i wyłączanie

- Wtyczkę sieciową [5] włożyć do gniazdka sieciowego. Dioda LED [6] zaświeci się wskazując, że produkt jest gotowy do pracy.

Włączanie

- Nacisnąć przełącznik zasilania [3].
- W celu oszczędzania energii elektronarzędzie należy włączać tylko wtedy, gdy jest używane.

Wyłączanie

- Zwolnić przełącznik zasilania [3].
- W niskich temperaturach elektronarzędzie osiąga pełną moc młota lub siłę uderzenia dopiero po pewnym czasie.

Praca ciągła

- Nacisnąć przełącznik zasilania [3]. Jednocześnie nacisnąć przycisk blokady [4], aby zablokować przycisk zasilania.
- W celu anulowania pracy ciągłej należy nacisnąć i zwolnić przycisk zasilania [3].

● Regulacja prędkości

RADA

- ▶ Ustawiona prędkość jest osiągnięta tylko podczas pracy ciągłej.

- Przekręcić kółko regulacji prędkości [7], aby wybrać prędkość od poziomu 1 (mała) do poziomu 6 (duża). Wymagana prędkość zależy od obrabianego materiału.

● Usuwanie usterek

Problem	Możliwa przyczyna	Rozwiązanie
Produkt nie działa.	Silnik jest uszkodzony.	Zlecić naprawę produktu wykwalifikowanemu specjalście.

Problem	Możliwa przyczyna	Rozwiązanie
Wydajność produktu jest słaba.	Nadmierny nacisk na produkt.	Użyć odpowiedniego nacisku na produkt.
	Smar do uchwytu wiertarskiego zużył się.	Uchwyt narzędziowy SDS-Plus [12] lekko nasmarować smarem do uchwytów wiertarskich.

● Czyszczenie i konserwacja

⚠ OSTRZEŻENIE!



Wyłączać produkt i odłączyć od zasilania przed wymianą akcesoriów, czyszczeniem i kiedy nie jest używany.

● Czyszczenie

RADA

- ▶ Do czyszczenia produktu nie należy używać chemicznych, alkalicznych, ściernych ani agresywnych środków czyszczących lub dezynfekujących, ponieważ mogą one uszkodzić powierzchnie.
- ▶ Upewnić się, że żadne ciecze nie dostaną się do wnętrza produktu.
- ▶ Zawsze utrzymywać produkt w czystości, suchy i wolny od oleju lub smarów. Po każdym użyciu i przed schowaniem usuwać kurz.
- ▶ Regularne prawidłowe czyszczenie pomaga zapewnić bezpieczne użytkowanie i wydłużyć żywotność produktu.

Produkt czyścić suchą szmatką. W trudno dostępnych miejscach używać miękkiej szczotki.

W szczególności, za pomocą szmatki i miękkiej szczotki, usuwać brud i kurz z otworów wentylacyjnych.

Otworki wentylacyjne muszą być zawsze czyste.

Regularnie czyścić uchwyt narzędziowy SDS Plus [12]. Uchwyt narzędziowy SDS-Plus lekko nasmarować smarem do uchwytów wiertarskich [20].

● **Konserwacja**

■ W przypadku konieczności wymiany kabla zasilania musi to być wykonane przez producenta lub jego przedstawiciela, aby uniknąć zagrożeń bezpieczeństwa.

Przed i po każdym użyciu sprawdzać produkt i akcesoria (takie jak narzędzia wkładane) pod kątem zużycia i uszkodzeń. W razie potrzeby należy wymienić na nowe. Przestrzegać wymagań technicznych (patrz akapit „Dane techniczne”).

Smarowanie: Uchwyt narzędziowy SDS-Plus [12] lekko nasmarować smarem do uchwytów wiertarskich [20].

● **Naprawy**

Wewnątrz tego produktu nie ma części, które może naprawiać użytkownik. W celu sprawdzenia i naprawy produktu należy kontaktować się z wykwalifikowanym technikiem.

● **Przechowywanie**

Wyłączyć produkt. Pozostawić produkt do całkowitego ostygnięcia.

Wyczyścić produkt (patrz akapit „Czyszczenie”).

Przechowywać produkt i jego akcesoria w ciemnym, suchym, wolnym od mrozu miejscu o dobrej wentylacji.

Produkt przechowywać w miejscu niedostępnym dla dzieci.

Optymalna temperatura przechowywania długoterminowego (dłużej niż 3 miesiące) wynosi od +20 do +26 °C.

Produkt przechowywać w kuferku.

● **Transport**

Wyłączyć produkt. Pozostawić produkt do całkowitego ostygnięcia.

Produkt przewozić w kuferku.

Chronić produkt przed uderzeniami i silnymi wstrząsami, które występują szczególnie podczas transportu w pojazdach.

Zabezpieczać produkt przed ześlizgnięciem się i przechyleniem.

● **Utylizacja**

Smar należy utylizować oddzielnie, zgodnie z lokalnymi przepisami.

Opakowanie wykonane jest z materiałów przyjaznych dla środowiska, które można przekazać do utylizacji w lokalnym punkcie przetwarzania surowców wtórnych.



Przy segregowaniu odpadów prosimy zwrócić uwagę na oznakowanie materiałów opakowaniowych, oznaczone są one skrótami (a) i numerami (b) o następującym znaczeniu: 1–7: Tworzywa sztuczne/20–22: Papier i tektura/80–98: Materiały kompozytowe.

Produkt:



Informacji na temat możliwości utylizacji wyeksploatowanego produktu udziela urząd gminy lub miasta.



Z uwagi na ochronę środowiska nie wyrzucać urządzenia po zakończeniu eksploatacji do odpadów domowych, lecz prawidłowo zutylizować. Informacji o punktach zbiorczych i ich godzinach otwarcia udziela odpowiedni urząd.

Elektroodpady nie mogą być wyrzucane do pojemników do selektywnej zbiórki odpadów komunalnych. Można je oddać w specjalnie wyznaczonych miejscach np. Punkt Selektywnej Zbiórki Odpadów Komunalnych lub/bądź w punktach handlowych oferujących w sprzedaży sprzęt elektroniczny.

Należy postępować zgodnie z obowiązującymi w Polsce przepisami dotyczącymi selektywnej zbiórki urządzeń elektrycznych i elektronicznych. Zużyty sprzęt może mieć szkodliwy wpływ na środowisko i zdrowie ludzi z uwagi na potencjalną zawartość niebezpiecznych substancji, mieszanin oraz części składowych. Gospodarstwo domowe spełnia ważną rolę w przyczynianiu się do ponownego użycia i odzysku surowców wtórnych, w tym recyklingu użytego sprzętu. Na tym etapie kształtuje się postawy, które wpływają na zachowanie wspólnego dobra jakim jest czyste środowisko naturalne.

● Gwarancja

Produkt został wyprodukowany zgodnie z surowymi wytycznymi dotyczącymi jakości i dokładnie przetestowane przed dostawą. W przypadku wad materiałowych lub produkcyjnych przysługują Państwu prawa ustawowe wobec sprzedawcy produktu. Państwa prawa ustawowe nie są w żaden sposób ograniczone przez naszą gwarancję przedstawioną poniżej.

Gwarancja na ten produkt wynosi 3 lata od daty zakupu. Okres gwarancji rozpoczyna się od daty zakupu. Proszę przechowywać oryginalny rachunek w bezpiecznym miejscu, ponieważ ten dokument jest wymagany jako dowód zakupu.

Wszelkie uszkodzenia lub wady obecne już w momencie zakupu należy zgłosić niezwłocznie po rozpakowaniu produktu.

Jeżeli w ciągu 3 lat od daty zakupu produkt wykaże wady materiałowe lub produkcyjne, to – według naszego uznania – bezpłatnie go naprawimy lub wymienimy. Okres gwarancji nie ulega przedłużeniu o przyznane roszczenie gwarancyjne. Dotyczy to również wymienionych i naprawionych części.

Niniejsza gwarancja traci ważność, jeśli produkt został uszkodzony, był niewłaściwie użytkowany lub konserwowany.

Gwarancja obejmuje wady materiałowe i produkcyjne. Niniejsza gwarancja nie obejmuje części produktu, które podlegają normalnemu zużyciu i dlatego są uważane za części zużywalne (np. baterie, akumulatory, węże, wkłady atramentowe), ani nie obejmuje uszkodzeń części delikatnych, np. przełączników lub części wykonanych ze szkła.

Zgodnie z Kodeksem Cywilnym art. 581 §1 wraz z wymianą urządzenia lub ważnej części czas gwarancji rozpoczyna się na nowo.

● Sposób postępowania w przypadku naprawy gwarancyjnej

Aby zapewnić szybkie rozpatrzenie wniosku, należy postępować zgodnie z poniższymi instrukcjami:

Do wszystkich zapytań proszę mieć przygotowany paragon i numer artykułu (IAN 471948_2407) jako dowód zakupu.

Numer artykułu można znaleźć na tabliczce znamionowej produktu, na grawerze na produkcie, na stronie tytułowej instrukcji (w lewym dolnym rogu) lub na naklejce z tyłu lub na spodzie produktu.

W przypadku wystąpienia usterek funkcjonalnych lub innych wad należy najpierw skontaktować się telefonicznie lub pocztą elektroniczną z wymienionym poniżej działem serwisowym.

Następnie można wysłać produkt zarejestrowany jako wadliwy na podany adres serwisowy bezpłatnie, załączając dowód zakupu (paragon) i określając, na czym polega wada i kiedy wystąpiła.

Te i wiele innych instrukcji można przeglądać i pobrać na stronie parksidediy.com. Ten kod QR przeniesie Cię bezpośrednio na stronę parksidediy.com. Wybierz swój kraj i użyj maski wyszukiwania, aby wyszukiwać instrukcje obsługi. Wprowadź numer artykułu (IAN) 471948_2407, aby uzyskać dostęp do instrukcji obsługi artykułu.

● Serwis

PL **Serwis Polska**

Tel.: 008004911946

E-Mail: owim@lidl.pl



● Deklaracja zgodności UE

DEKLARACJA ZGODNOŚCI UE (nr. 471948_2407)

IAN: 471948_2407
Nazwa produktu: "PARKSIDE" Młotowiertarka udarowa
Oznaczenie modelu: HG09738

Opisany powyżej przedmiot niniejszej deklaracji jest zgodny z odnośnymi wymaganiami unijnego prawodawstwa harmonizacyjnego:

Dyrektywa 2006/42/WE
Dyrektywa 2014/30/UE
Dyrektywa 2011/65/UE wraz ze wszystkimi poprawkami

Odniesienia do odpowiednich norm zharmonizowanych lub do innych specyfikacji technicznych, w stosunku do których deklarowana jest zgodność:

Nr / Części
Dyrektywa 2006/42/WE
EN 62841-1:2015/A11:2022
EN IEC 62841-2-6:2020/A11:2020
Dyrektywa 2014/30/UE
EN IEC 55014-1:2021
EN IEC 55014-2:2021
EN IEC 61000-3-2:2019/A1:2021
EN 61000-3-3:2013/A2:2021

Opisany powyżej przedmiot deklaracji jest zgodny z dyrektywą Parlamentu Europejskiego i Rady 2011/65/UE z dnia 8 czerwca 2011 r. w sprawie ograniczenia stosowania niektórych niebezpiecznych substancji w sprzęcie elektrycznym i elektronicznym:

Nr / Części
EN IEC 63000:2018

Osoba odpowiedzialna za dokumentację techniczną: OWIM GmbH & Co.KG

Podpisano w imieniu:

OWIM GmbH & Co. KG, Stiftsbergstraße 1, 74167 Neckarsulm, Niemcy

Niniejsza deklaracja zgodności wydana zostaje na wyłączną odpowiedzialność producenta.

Tłumaczenie oryginalnej deklaracji zgodności

Neckarsulm
Miejsce

12.09.2024
Data

ppa. Stefan Haensel
Prokurent























ppa. Jens Buchheim
Prokurent

PL



Liste der verwendeten Piktogramme/Symbole	Seite	38
Einleitung	Seite	39
Bestimmungsgemäße Verwendung	Seite	39
Lieferumfang	Seite	39
Teilebeschreibung	Seite	40
Technische Daten	Seite	40
Sicherheitshinweise	Seite	41
Allgemeine Sicherheitshinweise für Elektrowerkzeuge	Seite	41
Sicherheitshinweise für Hämmer	Seite	44
Zusätzliche Sicherheitshinweise	Seite	45
Verhalten im Notfall	Seite	46
Restrisiken	Seite	46
Vor dem Gebrauch	Seite	46
Zubehör	Seite	46
Bedienung	Seite	46
Zusatzgriff montieren	Seite	47
Tiefenanschlag montieren	Seite	47
Einsatzwerkzeug auswählen	Seite	47
Einsatzwerkzeugwechsel	Seite	47
SDS-Werkzeug einsetzen	Seite	48
SDS-Werkzeug entnehmen	Seite	48
Betriebsart wählen	Seite	48
Drehrichtung einstellen	Seite	48
Ein-/ausschalten	Seite	48
Drehzahl auswählen	Seite	49
Fehlerbehebung	Seite	49
Reinigung und Pflege	Seite	49
Reinigung	Seite	49
Wartung	Seite	50
Reparatur	Seite	50
Lagerung	Seite	50
Transport	Seite	50
Entsorgung	Seite	50
Garantie	Seite	51
Abwicklung im Garantiefall	Seite	51
Service	Seite	52
EU-Konformitätserklärung	Seite	53

Liste der verwendeten Piktogramme/Symbole

	<p>Lesen Sie die Bedienungsanleitung.</p>		<p>Schalten Sie das Produkt aus und trennen Sie es vom Netz vor dem Auswechseln von Zubehör, Reinigung und bei Nichtgebrauch.</p>
	<p>GEFAHR! – Bezeichnet eine Gefahr mit hohem Risikograd, die, wenn sie nicht vermieden wird, den Tod oder eine schwere Verletzung zur Folge hat (z. B. Erstickungsgefahr)</p>		<p>Bohren</p>
	<p>WARNUNG! – Bezeichnet eine Gefahr mit mittlerem Risikograd, die, wenn sie nicht vermieden wird, den Tod oder eine schwere Verletzung zur Folge haben kann (z. B. Stromschlagrisiko)</p>		<p>Hammer-Bohren</p>
	<p>VORSICHT! – Bezeichnet eine Gefahr mit niedrigem Risikograd, die, wenn sie nicht vermieden wird, eine leichte bis mäßige Verletzung zur Folge haben kann (z. B. Verbrühungsgefahr)</p>		<p>Meißeln</p>
	<p>ACHTUNG! – Warnt vor möglichen Sachschäden (z. B. Kurzschlussgefahr)</p>		<p>Meißelposition anpassen</p>
	<p>Wechselstrom/-spannung</p>		<p>Durchmesser</p>
	<p>Symbol für ein Produkt der Schutzklasse II</p>		<p>Leerlaufdrehzahl</p>
	<p>Verwenden Sie das Produkt nur in trockenen Innenräumen.</p>		<p>Gehörschutz tragen!</p>
	<p>Gesundheitsrisiko (siehe Beschriftung auf der Tube des Bohrfutterfetts (für weitere Details))</p>		<p>Augenschutz tragen!</p>
	<p>Schutzhandschuhe tragen!</p>		<p>Atemschutz tragen!</p>
	<p>Sicherheitshinweise Handlungsanweisungen</p>		<p>Recycling-Code</p>
	<p>Werkzeug einfetten</p>		<p>Werkzeug einfetten</p>



Das CE-Zeichen bestätigt Konformität mit den für das Produkt zutreffenden EU-Richtlinien.

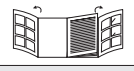

Klappseite mit Produktabbildungen

BOHR- UND MEISSELHAMMER

● **Einleitung**

Wir beglückwünschen Sie zum Kauf Ihres neuen Produkts. Sie haben sich damit für ein hochwertiges Produkt entschieden. Die Bedienungsanleitung ist Teil dieses Produkts. Sie enthält wichtige Hinweise für Sicherheit, Gebrauch und Entsorgung. Machen Sie sich vor der Benutzung des Produkts mit allen Bedien- und Sicherheitshinweisen vertraut. Benutzen Sie das Produkt nur wie beschrieben und für die angegebenen Einsatzbereiche. Händigen Sie alle Unterlagen bei Weitergabe des Produkts an Dritte mit aus.

● **Bestimmungsgemäße Verwendung**

- Dieses Produkt ist für folgende Tätigkeiten vorgesehen:
 - Hammerbohren in Beton, Mauerwerk und Stein
 - Leichte Meißelarbeiten
 - Bohren in Holz, Sperrholz, Faserplatten, Kunststoff und Metall
- Das Produkt ist nicht für schwere Bohrarbeiten vorgesehen, welche die maximale Bohrleistung überschreiten (siehe „Technische Daten“). Verwenden Sie immer den richtigen Bohrertyp und das richtige Zubehör für den vorgesehenen Einsatz. Beachten Sie beim Kauf und Gebrauch von Einsatzwerkzeugen die technischen Anforderungen des Produkts (siehe „Technische Daten“).

- Andere Verwendungen oder Veränderungen des Produkts gelten als nicht bestimmungsgemäß und können zu Risiken wie Lebensgefahr, Verletzungen und Beschädigungen führen.
- Für aus bestimmungswidriger Verwendung entstandene Schäden übernimmt der Hersteller keine Haftung.
- Das Produkt ist ausschließlich für den privaten Gebrauch bestimmt.
- Das Produkt ist nicht für den gewerblichen Einsatz oder für ähnliche Einsatzbereiche bestimmt.
- Beachten Sie alle anwendbaren lokalen Sicherheitsvorschriften, Normen und Verordnungen. Die Verwendung von lärmenden Elektrowerkzeugen kann gemäß nationalen oder lokalen Vorschriften nur zu bestimmten Zeiten erlaubt sein.

● **Lieferumfang**

⚠️ WARNUNG!

- ▶ Das Produkt und die Verpackungsmaterialien sind kein Kinderspielzeug! Kinder dürfen nicht mit Kunststoffbeuteln, Folien und Kleinteilen spielen! Es besteht Verschluckungs- und Erstickungsgefahr!

- 1 Bohr- und Meißelhammer
- 3 150 mm Bohrer 6/8/10 mm mit SDS-Plus-Aufnahme
- 1 250 mm Flachmeißel
- 1 250 mm Spitzmeißel

- 1 Metall-Tiefenanschlag
- 1 Zusatzgriff
- 1 Tragekoffer
- 1 50 g Fett für Bohrfutter
(Modell-Nummer: HG06348)
- 1 Bedienungsanleitung

● Teilebeschreibung

Schlagen Sie vor dem Lesen die Seite mit den Abbildungen auf und machen Sie sich mit allen Funktionen des Produkts vertraut.

(Abb. A)

- 1 Tiefenanschlagschraube
- 2 Drehrichtungsumschalter
- 3 Ein-/Ausschalter
- 4 Sperrtaste (für Ein-/Ausschalter 3)
- 5 Anschlussleitung mit Netzstecker
- 6 LED
- 7 Geschwindigkeitswahrlad
- 8 Entriegelungstaste
(für Moduswahlschalter 9)
- 9 Moduswahlschalter
- 10 Zusatzgriff
- 11 Staubschutzkappe
- 12 SDS-Plus-Werkzeugaufnahme
- 13 Verriegelungshülse
- 14 Tiefenanschlag

(Abb. B)

- 15 Spitzmeißel
- 16 Flachmeißel
- 17 Bohrer 10 mm
- 18 Bohrer 8 mm

- 19 Bohrer 6 mm
- 20 Fett für Bohrfutter

● Technische Daten

Bohr- und Meißelhammer	PBH 1050 D4
Modellnummern	
– VDE-Stecker:	HG09738
– BS-Stecker:	HG09738-BS
– CH-Stecker:	HG09738-CH
Nennspannung:	230–240 V~, 50 Hz
Nennleistung:	1 050 W
Leerlaufdrehzahl n_0 :	0–1 100 min ⁻¹
Schlagzahl:	0–5 300 min ⁻¹
Schlagenergie:	3 Joule
Max. Bohrleistung Ø:	13 mm für Metall 26 mm für Beton/ Ziegel 32 mm für Holz

Geräuschemissionswerte

Die gemessenen Werte wurden in Übereinstimmung mit EN 62841 ermittelt. Der A-bewertete Geräuschpegel des Elektrowerkzeugs beträgt typischerweise:

Schalldruckpegel:	$L_{pA} = 91,7$ dB
Unsicherheit:	$K_{pA} = 3,0$ dB
Schallleistungspegel:	$L_{WA} = 102,7$ dB
Unsicherheit:	$K_{WA} = 3,0$ dB

Schwingungsemissionswerte

Schwingungsgesamtwerte (Vektorsumme dreier Richtungen), ermittelt entsprechend EN 62841:

Hammerbohren in Beton:	
Hauptgriff:	$a_{h,HD} = 12,064 \text{ m/s}^2$
Unsicherheit:	$K = 1,5 \text{ m/s}^2$
Hilfsgriff:	$a_{h,HD} = 11,063 \text{ m/s}^2$
Unsicherheit:	$K = 1,5 \text{ m/s}^2$

Meißeln:	
Hauptgriff:	$a_{h,Cheq} = 9,335 \text{ m/s}^2$
Unsicherheit:	$K = 1,5 \text{ m/s}^2$
Hilfsgriff:	$a_{h,Cheq} = 7,499 \text{ m/s}^2$
Unsicherheit:	$K = 1,5 \text{ m/s}^2$

WARNUNG!



Tragen Sie Gehörschutz!

HINWEIS

- ▶ Der angegebene Schwingungsgesamtwert und der angegebene Geräuschemissionswert sind nach einem genormten Prüfverfahren gemessen worden und können zum Vergleich eines Elektrowerkzeugs mit einem anderen verwendet werden.
- ▶ Der angegebene Schwingungsgesamtwert und der angegebene Geräuschemissionswert können auch zu einer vorläufigen Einschätzung der Belastung verwendet werden.

WARNUNG!

- ▶ Die Schwingungs- und Geräuschemissionen können während der tatsächlichen Benutzung des Elektrowerkzeugs von den Angabewerten abweichen, abhängig von der Art und Weise, in der das Elektrowerkzeug verwendet wird, insbesondere, welche Art von Werkstück bearbeitet wird.
Versuchen Sie, die Belastung durch Vibrationen und Geräusche so gering wie möglich zu halten. Beispielhafte Maßnahmen zur Verringerung der Vibrationsbelastung sind das Tragen von Handschuhen beim Gebrauch des Einsatzwerkzeugs und die Begrenzung der Arbeitszeit. Dabei sind alle Anteile des Betriebszyklus zu berücksichtigen (beispielsweise Zeiten, in denen das Elektrowerkzeug abgeschaltet ist, und solche, in denen es zwar eingeschaltet ist, aber ohne Belastung läuft).



Sicherheitshinweise

- **Allgemeine Sicherheitshinweise für Elektrowerkzeuge**

WARNUNG!

- ▶ **Lesen Sie alle Sicherheitshinweise, Anweisungen, Gebildungen und technischen Daten, mit denen dieses Elektrowerkzeug versehen ist.** Versäumnisse bei der Einhaltung der nachfolgenden Anweisungen können elektrischen Schlag, Brand und/oder schwere Verletzungen verursachen.

Bewahren Sie alle Sicherheitshinweise und Anweisungen für die Zukunft auf.

Der in den Sicherheitshinweisen verwendete Begriff „Elektrowerkzeug“ bezieht sich auf netzbetriebene Elektrowerkzeuge (mit Netzleitung) oder auf akkubetriebene Elektrowerkzeuge (ohne Netzleitung).

Arbeitsplatzsicherheit

- a) **Halten Sie Ihren Arbeitsbereich sauber und gut beleuchtet.**
Unordnung oder unbeleuchtete Arbeitsbereiche können zu Unfällen führen.
- b) **Arbeiten Sie mit dem Elektrowerkzeug nicht in explosionsgefährdeter Umgebung, in der sich brennbare Flüssigkeiten, Gase oder Stäube befinden.** Elektrowerkzeuge erzeugen Funken, die den Staub oder die Dämpfe entzünden können.
- c) **Halten Sie Kinder und andere Personen während der Benutzung des Elektrowerkzeugs fern.** Bei Ablenkung können Sie die Kontrolle über das Elektrowerkzeug verlieren.

Elektrische Sicherheit

- a) **Der Anschlussstecker des Elektrowerkzeuges muss in die Steckdose passen. Der Stecker darf in keiner Weise verändert werden. Verwenden Sie keine Adapterstecker gemeinsam mit schutzgeerdeten Elektrowerkzeugen.** Unveränderte Stecker und passende Steckdosen verringern das Risiko eines elektrischen Schlages.
- b) **Vermeiden Sie Körperkontakt mit geerdeten Oberflächen wie von Rohren, Heizungen, Herden und Kühlschränken.** Es besteht ein erhöhtes Risiko durch elektrischen Schlag, wenn Ihr Körper geerdet ist.

- c) **Halten Sie Elektrowerkzeuge von Regen oder Nässe fern.**
Das Eindringen von Wasser in ein Elektrowerkzeug erhöht das Risiko eines elektrischen Schlages.
- d) **Zweckentfremden Sie die Anschlussleitung nicht, um das Elektrowerkzeug zu tragen, aufzuhängen oder um den Stecker aus der Steckdose zu ziehen. Halten Sie die Anschlussleitung fern von Hitze, Öl, scharfen Kanten oder sich bewegenden Geräteteilen.** Beschädigte oder verwickelte Anschlussleitungen erhöhen das Risiko eines elektrischen Schlages.
- e) **Wenn Sie mit einem Elektrowerkzeug im Freien arbeiten, verwenden Sie nur Verlängerungskabel, die auch für den Außenbereich geeignet sind.** Die Anwendung eines für den Außenbereich geeigneten Verlängerungskabels verringert das Risiko eines elektrischen Schlages.
- f) **Wenn der Betrieb des Elektrowerkzeuges in feuchter Umgebung nicht vermeidbar ist, verwenden Sie einen Fehlerstromschutzschalter.** Der Einsatz eines Fehlerstromschutzschalters vermindert das Risiko eines elektrischen Schlages.

Sicherheit von Personen

- a) **Seien Sie aufmerksam, achten Sie darauf, was Sie tun, und gehen Sie mit Vernunft an die Arbeit mit einem Elektrowerkzeug. Benutzen Sie kein Elektrowerkzeug, wenn Sie müde sind oder unter dem Einfluss von Drogen, Alkohol oder Medikamenten stehen.** Ein Moment der Unachtsamkeit beim Gebrauch des Elektrowerkzeuges kann zu ernsthaften Verletzungen führen.

- b) **Tragen Sie persönliche Schutzausrüstung und immer eine Schutzbrille.** Das Tragen persönlicher Schutzausrüstung, wie Staubmaske, rutschfeste Sicherheitsschuhe, Schutzhelm oder Gehörschutz, je nach Art und Einsatz des Elektrowerkzeuges, verringert das Risiko von Verletzungen.
- c) **Vermeiden Sie eine unbeabsichtigte Inbetriebnahme. Vergewissern Sie sich, dass das Elektrowerkzeug ausgeschaltet ist, bevor Sie es an die Stromversorgung und/oder den Akku anschließen, es aufnehmen oder tragen.** Wenn Sie beim Tragen des Elektrowerkzeuges den Finger am Schalter haben oder das Elektrowerkzeug eingeschaltet an die Stromversorgung anschließen, kann dies zu Unfällen führen.
- d) **Entfernen Sie Einstellwerkzeuge oder Schraubenschlüssel, bevor Sie das Elektrowerkzeug einschalten.** Ein Werkzeug oder Schlüssel, der sich in einem drehenden Teil des Elektrowerkzeugs befindet, kann zu Verletzungen führen.
- e) **Vermeiden Sie eine abnormale Körperhaltung. Sorgen Sie für einen sicheren Stand und halten Sie jederzeit das Gleichgewicht.** Dadurch können Sie das Elektrowerkzeug in unerwarteten Situationen besser kontrollieren.
- f) **Tragen Sie geeignete Kleidung. Tragen Sie keine weite Kleidung oder Schmuck. Halten Sie Haare, Kleidung und Handschuhe fern von sich bewegenden Teilen.** Lockere Kleidung, Schmuck oder lange Haare können von sich bewegenden Teilen erfasst werden.
- g) **Wenn Staubabsaug- und -auffangeinrichtungen montiert werden können, vergewissern Sie sich, dass diese angeschlossen sind und**

richtig verwendet werden. Die Verwendung einer Staubabsaugung kann Gefährdungen durch Staub verringern.

- h) **Wiegen Sie sich nicht in falscher Sicherheit und setzen Sie sich nicht über die Sicherheitsregeln für Elektrowerkzeuge hinweg, auch wenn Sie nach vielfachem Gebrauch mit dem Elektrowerkzeug vertraut sind.** Achtloses Handeln kann binnen Sekundenbruchteilen zu schweren Verletzungen führen.

Verwendung und Behandlung des Elektrowerkzeugs

- a) **Überlasten Sie das Elektrowerkzeug nicht. Verwenden Sie für Ihre Arbeit das dafür bestimmte Elektrowerkzeug.** Mit dem passenden Elektrowerkzeug arbeiten Sie besser und sicherer im angegebenen Leistungsbereich.
- b) **Benutzen Sie kein Elektrowerkzeug, dessen Schalter defekt ist.** Ein Elektrowerkzeug, das sich nicht mehr ein- oder ausschalten lässt, ist gefährlich und muss repariert werden.
- c) **Ziehen Sie den Stecker aus der Steckdose und/oder entfernen Sie einen abnehmbaren Akku, bevor Sie Geräteeinstellungen vornehmen, Einsatzwerkzeugteile wechseln oder das Elektrowerkzeug weglegen.** Diese Vorsichtsmaßnahme verhindert den unbeabsichtigten Start des Elektrowerkzeugs.
- d) **Bewahren Sie unbenutzte Elektrowerkzeuge außerhalb der Reichweite von Kindern auf. Lassen Sie keine Personen das Elektrowerkzeug benutzen, die mit diesem nicht vertraut sind oder diese Anweisungen nicht gelesen haben.** Elektrowerkzeuge sind gefährlich, wenn sie von unerfahrenen Personen benutzt werden.

- e) **Pflegen Sie Elektrowerkzeuge und Einsatzwerkzeuge mit Sorgfalt. Kontrollieren Sie, ob bewegliche Teile einwandfrei funktionieren und nicht klemmen, ob Teile gebrochen oder so beschädigt sind, dass die Funktion des Elektrowerkzeuges beeinträchtigt ist. Lassen Sie beschädigte Teile vor dem Einsatz des Elektrowerkzeugs reparieren.** Viele Unfälle haben ihre Ursache in schlecht gewarteten Elektrowerkzeugen.
- f) **Halten Sie Schneidwerkzeuge scharf und sauber.** Sorgfältig gepflegte Schneidwerkzeuge mit scharfen Schneidkanten verklemmen sich weniger und sind leichter zu führen.
- g) **Verwenden Sie Elektrowerkzeug, Zubehör, Einsatzwerkzeuge usw. entsprechend diesen Anweisungen. Berücksichtigen Sie dabei die Arbeitsbedingungen und die auszuführende Tätigkeit.** Der Gebrauch von Elektrowerkzeugen für andere als die vorgesehenen Anwendungen kann zu gefährlichen Situationen führen.
- h) **Halten Sie Griffe und Griffflächen trocken, sauber und frei von Öl und Fett.** Rutschige Griffe und Griffflächen erlauben keine sichere Bedienung und Kontrolle des Elektrowerkzeugs in unvorhergesehenen Situationen.

Service

- a) **Lassen Sie Ihr Elektrowerkzeug nur von qualifiziertem Fachpersonal und nur mit Original-Ersatzteilen reparieren.** Damit wird sichergestellt, dass die Sicherheit des Elektrowerkzeuges erhalten bleibt.

HINWEIS

- Dieses Produkt erzeugt während des Betriebs ein elektromagnetisches Feld! Dieses Feld kann unter Umständen mit aktiven oder passiven medizinischen Implantaten interferieren! Um das Risiko von schweren oder tödlichen Verletzungen zu verringern, empfehlen wir Personen mit medizinischen Implantaten, vor dem Betrieb dieses Produkts ihren Arzt und den Hersteller des medizinischen Implantats zu konsultieren!

● Sicherheitshinweise für Hämmer

⚠️ WARNUNG!



Tragen Sie Gehörschutz. Die Einwirkung von Lärm kann Hörverlust bewirken.



Tragen Sie eine Staubschutzmaske.

⚠️ WARNUNG!

- Bei Bohr- und Meißelarbeiten kann mit Materialien gearbeitet werden, die schädlichen oder giftigen Staub erzeugen können. Dieser Staub stellt eine Gefahr für die Gesundheit der Person dar, die das Elektrowerkzeug bedient, sowie für alle anderen Personen in der Umgebung.
- Vergewissern Sie sich, dass Sie nicht auf Strom-, Gas- oder Wasserleitungen stoßen, wenn Sie mit dem Elektrowerkzeug arbeiten. Prüfen Sie ggf. mit einem Leitungssucher, bevor Sie in eine Wand bohren bzw. diese aufschlitzen.

Sicherheitshinweise für alle Arbeiten

- **Tragen Sie Gehörschutz.** Die Einwirkung von Lärm kann Gehörverlust bewirken.
- **Benutzen Sie Zusatzgriffe, wenn diese mit dem Elektrowerkzeug mitgeliefert werden.** Der Verlust der Kontrolle kann zu Verletzungen führen.
- **Halten Sie das Elektrowerkzeug an den isolierten Griffflächen, wenn Sie Arbeiten ausführen, bei denen das Bohrwerkzeug oder die Schrauben verborgene Stromleitungen oder die eigene Anschlussleitung treffen kann.** Der Kontakt mit einer spannungsführenden Leitung kann auch metallene Geräteteile unter Spannung setzen und zu einem elektrischen Schlag führen.

Sicherheitshinweise bei Verwendung langer Bohrer mit Bohrhämmern

- **Beginnen Sie den Bohrvorgang immer mit niedriger Drehzahl und während das Bohrwerkzeug Kontakt mit dem Werkstück hat.** Bei höheren Drehzahlen kann sich der Bohrer leicht verbiegen, wenn er sich ohne Kontakt mit dem Werkstück frei drehen kann, und zu Verletzungen führen.
- **Üben Sie keinen übermäßigen Druck und nur in Längsrichtung zum Bohrwerkzeug aus.** Bohrer können sich verbiegen und dadurch brechen oder zu einem Verlust der Kontrolle und zu Verletzungen führen.
- **Zusätzliche Sicherheitshinweise**
 - **Verwenden Sie geeignete Suchgeräte, um verborgene Versorgungsleitungen aufzuspüren, oder ziehen Sie die örtliche Versorgungsgesellschaft hinzu.** Kontakt mit Elektroleitungen kann zu

Feuer und elektrischem Schlag führen. Beschädigung einer Gasleitung kann zur Explosion führen. Eindringen in eine Wasserleitung verursacht Sachbeschädigung.

- **Warten Sie, bis das Elektrowerkzeug zum Stillstand gekommen ist, bevor Sie es ablegen.** Das Einsatzwerkzeug kann sich verhaken und zum Verlust der Kontrolle über das Elektrowerkzeug führen.
- **Sichern Sie das Werkstück.** Ein mit Spannvorrichtungen oder Schraubstock festgehaltenes Werkstück ist sicherer gehalten als mit Ihrer Hand.
- **Berühren Sie kurz nach dem Betrieb keine Einsatzwerkzeuge oder angrenzenden Gehäuseteile.** Diese können beim Betrieb sehr heiß werden und Verbrennungen verursachen.
- **Das Einsatzwerkzeug kann beim Bohren blockieren. Sorgen Sie für einen sicheren Stand und halten Sie das Elektrowerkzeug mit beiden Händen fest.** Sie können sonst die Kontrolle über das Elektrowerkzeug verlieren.
- **Halten Sie das Elektrowerkzeug beim Arbeiten fest mit beiden Händen und sorgen Sie für einen sicheren Stand.** Das Elektrowerkzeug wird mit zwei Händen sicherer geführt.

Originalzubehör/-zusatzgeräte

WARNUNG!

- ▶ Verwenden Sie kein Zubehör, welches nicht von **///PARKSIDE** empfohlen wurde. Dies kann zu elektrischem Schlag und Feuer führen.

- Benutzen Sie nur Zubehör und Zusatzgeräte, die in der Bedienungsanleitung angegeben sind bzw. deren Aufnahme mit dem Produkt kompatibel ist.

● Verhalten im Notfall

Machen Sie sich anhand dieser Bedienungsanleitung mit der Benutzung dieses Produkts vertraut. Prägen Sie sich die Sicherheitshinweise ein und halten Sie sich unbedingt daran. Dies hilft, Risiken und Gefahren zu vermeiden.

- Seien Sie bei der Nutzung dieses Produkts immer aufmerksam, damit Sie Gefahren frühzeitig erkennen und handeln können. Rasches Einschreiten kann schwere Verletzungen und Sachschäden vermeiden.
- Schalten Sie das Produkt bei Fehlfunktionen umgehend aus. Lassen Sie dieses von einer qualifizierten Fachkraft überprüfen und gegebenenfalls instand setzen, bevor Sie es wieder in Betrieb nehmen.

● Restrisiken

Auch wenn Sie dieses Produkt vorschriftsmäßig bedienen, bleibt ein potenzielles Risiko für Personen- und Sachschäden bestehen. Folgende Gefahren können im Zusammenhang mit der Bauweise und Ausführung dieses Produkts unter anderem auftreten:

- Gesundheitsschäden, die aus Vibrationsemissionen resultieren, falls das Produkt über einen längeren Zeitraum benutzt, nicht ordnungsgemäß geführt und gewartet wird.
- Personen- und Sachschäden hervorgerufen durch defekte Einsatzwerkzeuge oder plötzlichen Einschlag eines verdeckten Objekts während des Gebrauchs.

- Verletzungsgefahr und Sachschäden verursacht durch fliegende Objekte.

● Vor dem Gebrauch

● Zubehör

WARNUNG!

- ▶ Verwenden Sie kein Zubehör, welches nicht von **///PARKSIDE** empfohlen wurde. Dies kann zu elektrischem Schlag und Feuer führen.

Für den sicheren und ordnungsgemäßen Gebrauch dieses Produkts werden unter anderem die folgenden Zubehörteile, wie z. B. Werkzeuge und Einsatzwerkzeuge, benötigt:

- SDS-Plus-Einsatzwerkzeug
- Geeignete persönliche Schutzausrüstung

Werkzeuge und Einsatzwerkzeuge erhalten Sie im Fachhandel. Beachten Sie beim Erwerb immer die technischen Anforderungen dieses Produkts (siehe „Technische Daten“). Fragen Sie bei Unsicherheit eine qualifizierte Fachkraft und lassen Sie sich von Ihrem Fachhändler beraten.

● Bedienung

WARNUNG!

-  Schalten Sie das Produkt aus und trennen Sie es vom Netz vor dem Auswechseln von Zubehör, Reinigung und bei Nichtgebrauch.

WARNUNG!

- ▶ Sichern oder befestigen Sie das Werkstück während der Bohrarbeiten mit einer Klemme, einer feststellbaren Zange oder einem Schraubstock. Führen Sie Bohrarbeiten nur an einem sicher befestigten Werkstück durch.

HINWEIS

- ▶ Bringen Sie vor allen Arbeiten am Elektrowerkzeug (z. B. Wartung, Werkzeugwechsel etc.) sowie bei dessen Transport und Aufbewahrung den Drehrichtungsumschalter **2** in Mittelstellung. Bei unbeabsichtigtem Betätigen des Ein-/Ausschalters **3** besteht ein Verletzungsrisiko.

● Zusatzgriff montieren

HINWEIS

- ▶ Verwenden Sie dieses Produkt aus Sicherheitsgründen nur mit dem befestigten Zusatzgriff **10**.

1. Lösen Sie den Riemen am Zusatzgriff **10**, indem Sie ihn entgegen dem Uhrzeigersinn drehen.
2. Drehen Sie den Zusatzgriff **10** je nach Arbeitsposition in einen geeigneten Winkel.
3. Drehen Sie den Zusatzgriff **10** im Uhrzeigersinn, um ihn festzuziehen.

● Tiefenanschlag montieren

1. Lösen Sie die Tiefenanschlagschraube **1**.
2. Stecken Sie den Tiefenanschlag **14** in den Zusatzgriff **10**.
3. Ziehen Sie den Tiefenanschlag **14** heraus, bis der Abstand zwischen der Spitze der Bohrwerkzeuge und der Spitze des Tiefenanschlags der benötigten Bohrtiefe entspricht.
4. Ziehen Sie die Tiefenanschlagschraube **1** fest, um den Tiefenanschlag **14** zu verriegeln.

● Einsatzwerkzeug auswählen

Anwendung	Einsatzwerkzeug
Hammerbohren	SDS-Plus-Einsatzwerkzeug
Meißeln	
Herkömmliches Bohren in Holz, Metall, Keramik und Kunststoff	Geeigneter SDS-Plus-Bohrer

● Einsatzwerkzeugwechsel

- Mit der SDS-Plus-Werkzeugaufnahme **12** können Sie das Einsatzwerkzeug einfach und bequem ohne Verwendung zusätzlicher Werkzeuge wechseln.
- Das SDS-Plus-Einsatzwerkzeug ist systembedingt frei beweglich. Dadurch entsteht beim Leerlauf eine Rundlaufabweichung. Dies hat keine Auswirkungen auf die Genauigkeit des Bohrlochs, da sich der Bohrer beim Bohren selbst zentriert.
- Die Staubschutzkappe **11** verhindert weitgehend das Eindringen von Bohrstaub in die Werkzeugaufnahme während des Betriebes. Achten Sie beim Einsetzen des Einsatzwerkzeuges darauf, dass die Staubschutzkappe nicht beschädigt wird.

HINWEIS

- ▶ Eine beschädigte Staubschutzkappe **11** ist sofort zu ersetzen. Wenden Sie sich an eine Kundendienstwerkstatt.

● SDS-Werkzeug einsetzen





1. Fetten Sie vor dem Einsetzen des Einsatzwerkzeugs die SDS-Plus-Werkzeugaufnahme **12** leicht mit dem Fett für Bohrfutter **20** ein.
2. Setzen Sie das Einsatzwerkzeug drehend in die SDS-Plus-Werkzeugaufnahme **12** ein, bis es hörbar einrastet.
3. Überprüfen Sie durch Ziehen des Einsatzwerkzeugs die einwandfreie Verriegelung. Das Einsatzwerkzeug hat systembedingt ein radiales Spiel.

● SDS-Werkzeug entnehmen

- Ziehen Sie die Verriegelungshülse **13** nach hinten und entnehmen Sie das Einsatzwerkzeug.



● Betriebsart wählen

- Halten Sie die Entriegelungstaste **8** am Moduswahlschalter **9** gedrückt. Drehen Sie den Moduswahlschalter, sodass die Pfeilmarkierung auf das entsprechende Symbol zeigt.

Symbol	Betriebsart
	Bohren
	Hammer-Bohren
	Meißeln
	Meißelposition anpassen

Meißelposition anpassen

Um das Einsatzwerkzeug in die benötigte Position zum Meißeln zu drehen, gehen Sie wie folgt vor:

1. Drehen Sie den Moduswahlschalter **9** auf  (Meißelposition anpassen).
2. Drehen Sie das Einsatzwerkzeug in der SDS-Plus-Werkzeugaufnahme **12** in die benötigte Position.
3. Drehen Sie den Moduswahlschalter **9** auf  (Meißeln).

● Drehrichtung einstellen

HINWEIS

- ▶ Betätigen Sie den Drehrichtungsumschalter **2** nur bei Stillstand des Elektrowerkzeuges.

- Verwenden Sie den Drehrichtungsumschalter, um die Drehrichtung des Elektrowerkzeugs zu ändern. Bei gedrücktem Ein-/Ausschalter **3** ist dies nicht möglich.
- Rechtslauf: Drücken Sie den Drehrichtungsumschalter nach links bis zum Anschlag durch.
- Linkslauf: Drücken Sie den Drehrichtungsumschalter nach rechts bis zum Anschlag durch.

● Ein-/ausschalten

- Verbinden Sie den Netzstecker **5** mit einer Steckdose. Die LED **6** leuchtet und zeigt damit an, dass das Produkt betriebsbereit ist.

Einschalten

- Drücken Sie den Ein-/Ausschalter **3**.
- Um Energie zu sparen, schalten Sie das Elektrowerkzeug nur ein, wenn Sie es benutzen.

Ausschalten

- Lassen Sie den Ein-/Ausschalter **3** los.

- Bei niedrigen Temperaturen erreicht das Elektrowerkzeug erst nach einer gewissen Zeit die volle Hammerleistung/Schlagleistung.

Dauerbetrieb

- Drücken Sie den Ein-/Ausschalter **[3]**. Drücken Sie gleichzeitig die Sperrtaste **[4]**, um den Ein-/Ausschalter zu verriegeln.
- Um den Dauerbetrieb abzubrechen, drücken Sie den Ein-/Ausschalter **[3]** und lassen Sie ihn wieder los.

● Drehzahl auswählen

HINWEIS

- ▶ Die eingestellte Drehzahl wird nur im Dauerbetrieb erreicht.

- Drehen Sie das Geschwindigkeitswahrad **[7]**, um die Drehzahl von Stufe 1 (niedrig) bis Stufe 6 (hoch) auszuwählen. Die benötigte Drehzahl hängt vom zu bearbeitenden Material ab.

● Fehlerbehebung

Problem	Mögliche Ursache	Abhilfe
Das Produkt funktioniert nicht.	Der Motor ist defekt.	Lassen Sie das Produkt von einer qualifizierten Fachkraft reparieren.

Problem	Mögliche Ursache	Abhilfe
Die Leistung des Produkts ist schwach.	Übermäßiger Druck auf das Produkt.	Üben Sie einen angemessenen Druck auf das Produkt aus.
	Das Fett für Bohrfutter ist verbraucht.	Schmieren Sie die SDS-Plus-Werkzeugaufnahme [12] leicht mit dem Fett für Bohrfutter.

● Reinigung und Pflege

⚠ WARNUNG!



Schalten Sie das Produkt aus und trennen Sie es vom Netz vor dem Auswechseln von Zubehör, Reinigung und bei Nichtgebrauch.

● Reinigung

HINWEIS

- ▶ Verwenden Sie keine chemischen, alkalischen, schmirgelnde oder andere aggressive Reinigungs- oder Desinfektionsmittel, um das Produkt zu reinigen, da diese die Oberflächen beschädigen können.
- ▶ Achten Sie darauf, dass keine Flüssigkeiten in das Innere des Produkts gelangen.
- ▶ Halten Sie das Produkt stets sauber, trocken und frei von Öl oder Schmierfetten. Entfernen Sie Staub nach jedem Gebrauch und vor der Lagerung.

HINWEIS

- ▶ Regelmäßige ordentliche Reinigung hilft einen sicheren Gebrauch sicherzustellen und verlängert die Lebensdauer des Produkts.

- Reinigen Sie das Produkt mit einem trockenen Tuch. Verwenden Sie für schwer zugängliche Stellen eine weiche Bürste.
- Entfernen Sie insbesondere Schmutz und Staub von den Lüftungsöffnungen mit einem Tuch und einer weichen Bürste.

Lüftungsöffnungen müssen immer frei sein.

- Reinigen Sie die SDS-Plus-Werkzeugaufnahme [12](#) regelmäßig. Schmieren Sie die SDS-Plus-Werkzeugaufnahme leicht mit dem Fett für Bohrfutter [20](#).

● Wartung

- Wenn ein Ersatz der Netzanschlussleitung erforderlich ist, ist dies vom Hersteller oder seinem Vertreter auszuführen, um Sicherheitsgefährdungen zu vermeiden.
- Überprüfen Sie das Produkt und Zubehörteile (z. B. Einsatzwerkzeuge) vor und nach jeder Benutzung auf Verschleiß und Beschädigungen. Tauschen Sie diese gegebenenfalls gegen neue aus. Beachten Sie dabei die technischen Anforderungen (siehe „Technische Daten“).
- Schmieren: Schmieren Sie die SDS-Plus-Werkzeugaufnahme [12](#) leicht mit dem Fett für Bohrfutter [20](#).

● Reparatur

- Im Inneren dieses Produkts befinden sich keine Teile, die vom Benutzer repariert werden können. Wenden Sie sich an eine qualifizierte Fachkraft, um das Produkt überprüfen und instandsetzen zu lassen.

● Lagerung

- Schalten Sie das Produkt aus. Lassen Sie das Produkt abkühlen.
- Reinigen Sie das Produkt (siehe „Reinigung“).
- Lagern Sie das Produkt und dessen Zubehör an einem dunklen, trockenen, frostfreien und gut belüfteten Ort.
- Lagern Sie das Produkt stets an einem für Kinder unzugänglichen Ort.
- Die optimale Langzeit-Lagertemperatur (länger als 3 Monate) liegt zwischen +20 und +26 °C.
- Lagern Sie das Produkt im Tragekoffer.

● Transport

- Schalten Sie das Produkt aus. Lassen Sie das Produkt abkühlen.
- Transportieren Sie das Produkt im Tragekoffer.
- Schützen Sie das Produkt gegen Schläge und starke Vibrationen, die insbesondere beim Transport in Fahrzeugen auftreten.
- Sichern Sie das Produkt gegen Verrutschen und Kippen.

● Entsorgung

Das Schmierfett muss gemäß den örtlichen Vorschriften getrennt entsorgt werden.

Die Verpackung besteht aus umweltfreundlichen Materialien, die Sie über die örtlichen Recyclingstellen entsorgen können.



Beachten Sie die Kennzeichnung der Verpackungsmaterialien bei der Abfalltrennung, diese sind gekennzeichnet mit Abkürzungen (a) und Nummern (b) mit folgender Bedeutung: 1–7: Kunststoffe/ 20–22: Papier und Pappe/80–98: Verbundstoffe.

Produkt:



Möglichkeiten zur Entsorgung des ausgedienten Produkts erfahren Sie bei Ihrer Gemeinde- oder Stadtverwaltung.



Werfen Sie Ihr Produkt, wenn es ausgedient hat, im Interesse des Umweltschutzes nicht in den Hausmüll, sondern führen Sie es einer fachgerechten Entsorgung zu. Über Sammelstellen und deren Öffnungszeiten können Sie sich bei Ihrer zuständigen Verwaltung informieren.

● Garantie

Das Produkt wurde nach strengen Qualitätsrichtlinien hergestellt und vor der Auslieferung sorgfältig geprüft. Im Falle von Material- oder Herstellungsfehlern haben Sie gegenüber dem Verkäufer des Produkts gesetzliche Rechte. Ihre gesetzlichen Rechte werden in keiner Weise durch unsere unten aufgeführte Garantie eingeschränkt.

Die Garantie für dieses Produkt beträgt 3 Jahre ab Kaufdatum. Die Garantiezeit beginnt mit dem Kaufdatum. Bewahren Sie den Originalkaufbeleg an einem sicheren Ort auf, da dieses Dokument als Nachweis des Kaufs erforderlich ist.

Alle Schäden oder Mängel, die bereits zum Zeitpunkt des Kaufs vorhanden sind, müssen unverzüglich nach dem Auspacken des Produkts gemeldet werden.

Sollte das Produkt innerhalb von 3 Jahren ab Kaufdatum einen Material- oder Herstellungsfehler aufweisen, werden wir es – nach unserer Wahl – kostenlos für Sie reparieren oder ersetzen. Die Garantiezeit verlängert sich durch einen stattgegebenen Gewährleistungsanspruch nicht. Dies gilt auch für ersetzte und reparierte Teile.

Diese Garantie erlischt, wenn das Produkt beschädigt oder unsachgemäß verwendet oder gewartet wurde.

Die Garantie deckt Material- und Herstellungsfehler ab. Diese Garantie erstreckt sich weder auf Produktteile, die normalem Verschleiß unterliegen, und somit als Verschleißteile gelten (z. B. Batterien, Akkus, Schläuche, Farbpatronen), noch auf Schäden an zerbrechlichen Teilen, z. B. Schalter oder Teile aus Glas.

● Abwicklung im Garantiefall

Um eine schnelle Bearbeitung Ihres Anliegens zu gewährleisten, folgen Sie bitte den folgenden Hinweisen:

Bitte halten Sie für alle Anfragen den Kassenbon und die Artikelnummer (IAN 471948_2407) als Nachweis für den Kauf bereit.

Die Artikelnummer entnehmen Sie bitte dem Typenschild am Produkt, einer Gravur am Produkt, dem Titelblatt Ihrer Anleitung (unten links) oder dem Aufkleber auf der Rück- oder Unterseite des Produktes.

Sollten Funktionsfehler oder sonstige Mängel auftreten kontaktieren Sie zunächst die nachfolgend benannte Serviceabteilung telefonisch oder per EMail.

Ein als defekt erfasstes Produkt können Sie dann unter Beifügung des Kaufbelegs (Kassenbon) und der Angabe, worin der Mangel besteht und wann er aufgetreten ist, für Sie portofrei an die Ihnen mitgeteilte Service Anschrift übersenden.



Auf parkside-diy.com können Sie diese und viele weitere Handbücher einsehen und herunterladen. Mit diesem QR-Code gelangen Sie direkt auf parkside-diy.com. Wählen Sie Ihr Land aus, und suchen Sie über die Suchmaske nach den Bedienungsanleitungen. Mittels Eingabe der Artikelnummer (IAN) 471948_2407 gelangen Sie zur Bedienungsanleitung für Ihren Artikel.

● **Service**

DE Service Deutschland

Tel.: 0800 5435 111

E-Mail: owim@lidl.de

AT Service Österreich

Tel.: 0800 292726

E-Mail: owim@lidl.at

CH Service Schweiz

Tel.: 0800 562153

E-Mail: owim@lidl.ch

● EU-Konformitätserklärung

EU-KONFORMITÄTSERKLÄRUNG (Nr. 471948_2407)

IAN: 471948_2407
Produkt-Identifikation: "PARKSIDE" Bohr- und Meißelhammer
Modellnummer: HG09738

Der oben beschriebene Gegenstand der Erklärung erfüllt die einschlägigen Harmonisierungsvorschriften der Union:

Richtlinie 2006/42/EG
Richtlinie 2014/30/EU
Richtlinie 2011/65/EU mit allen dazugehörigen Änderungen

Angabe der einschlägigen harmonisierten Normen oder der anderen technischen Spezifikationen, für die die Konformität erklärt wird:

Nr. / Teile
Richtlinie 2006/42/EG
EN 62841-1:2015/A11:2022
EN IEC 62841-2-6:2020/A11:2020
Richtlinie 2014/30/EU
EN IEC 55014-1:2021
EN IEC 55014-2:2021
EN IEC 61000-3-2:2019/A1:2021
EN 61000-3-3:2013/A2:2021

Der Gegenstand der oben beschriebenen Erklärung steht im Einklang mit der Richtlinie 2011/65/EU des Europäischen Parlaments und des Rates vom 8. Juni 2011 zur Beschränkung der Verwendung bestimmter gefährlicher Stoffe in Elektro- und Elektronikgeräten:

Nr. / Teile
EN IEC 63000:2018

Person, die die technische Dokumentation aufbewahrt: OWIM GmbH & Co.KG

Unterzeichnet für und im Namen von:

OWIM GmbH & Co. KG, Stiftsbergstraße 1, 74167 Neckarsulm, Deutschland

Diese Konformitätserklärung wird unter der alleinigen Verantwortung des Herstellers ausgestellt.

Original-Konformitätserklärung

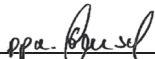
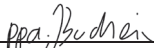
Neckarsulm	12.09.2024		
Ort	Datum	ppa. Stefan Haensel	ppa. Jens Buchheim
		Prokurist	Prokurist

DE



OWIM GmbH & Co. KG
Stiftsbergstraße 1
74167 Neckarsulm
GERMANY

Model No.: HG09738
Version: 12/2024

IAN 471948_2407

3 