



Akku-Schlagbohrschrauber / Cordless Impact Driver / Perceuse-visseuse à percussion sans fil PSBSAP 20-Li C3

(DE) (AT) (CH) (BE)

Akku-Schlagbohrschrauber

Originalbetriebsanleitung

(FR) (BE)

Perceuse-visseuse à percussion sans fil

Traduction de la notice originale

(ES)

Atornilladora taladradora de percusión recargable

Traducción del manual original

(CZ)

Aku příklepová vrtačka

Překlad původního návodu k používání

(HU)

Akkus ütvefúró-csavarozó

Eredeti használati utasítás fordítása

(DK)

Batteridrevet slagboreskruemaskine

Oversættelse af den originale brugsanvisning

(GB) (MT)

Cordless Impact Driver

Translation of the original instructions

(NL) (BE)

Accu-klopboormachine

Vertaling van de oorspronkelijke gebruiksaanwijzing

(IT) (MT)

Trapano a percussione ricaricabile

Traduzione delle istruzioni originali

(SK)

Aku príklepová vrtačka

Překlad pôvodného návodu na použitie

(PL)

Akumulatorowa wiertarko-wkrętarka udarowa

Tłumaczenie instrukcji oryginalnej



DE AT CH BE

Klappen Sie vor dem Lesen die Seite mit den Abbildungen aus und machen Sie sich anschließend mit allen Funktionen des Gerätes vertraut.

GB MT

Before reading, unfold the page containing the illustrations and familiarise yourself with all functions of the device.

FR BE

Avant de lire le mode d'emploi, ouvrez la page contenant les illustrations et familiarisez-vous ensuite avec toutes les fonctions de l'appareil.

NL BE

Vouw vóór het lezen de pagina met de afbeeldingen open en maak u vertrouwd met alle functies van het apparaat.

ES

Antes de empezar a leer abra la página que contiene las imágenes y, en seguida, familiarícese con todas las funciones del dispositivo.

IT MT

Prima di leggere aprire la pagina con le immagini e prendere confidenza con le diverse funzioni dell'apparecchio.

CZ

Před čtením si otevřete stranu s obrázky a potom se seznámte se všemi funkcemi přístroje.

SK

Pred čítaním si odklopte stranu s obrázkami a potom sa oboznámte so všetkými funkciami prístroja.

HU

Olvasás előtt kattintson az ábrát tartalmazó oldalra és végezetül ismerje meg a készülék mindegyik funkcióját.

PL

Przed przeczytaniem proszę rozłożyć stronę z ilustracjami, a następnie proszę zapoznać się z wszystkimi funkcjami urządzenia.

DK

Før du læser, vend siden med billeder frem og bliv bekendt med alle apparatets funktioner.

DE/AT/CH/BE	Originalbetriebsanleitung	Seite	4
GB/MT	Translation of the original instructions	Page	18
FR/BE	Traduction de la notice originale	Page	31
NL/BE	Vertaling van de oorspronkelijke gebruiksaanwijzing	Pagina	48
ES	Traducción del manual original	Página	62
IT/MT	Traduzione delle istruzioni originali	Pagina	77
CZ	Překlad původního návodu k používání	Strana	91
SK	Preklad pôvodného návodu na použitie	Strana	104
HU	Eredeti használati utasítás fordítása	Oldal	117
PL	Tłumaczenie instrukcji oryginalnej	Strona	131
DK	Oversættelse af den originale brugsanvisning	Side	146

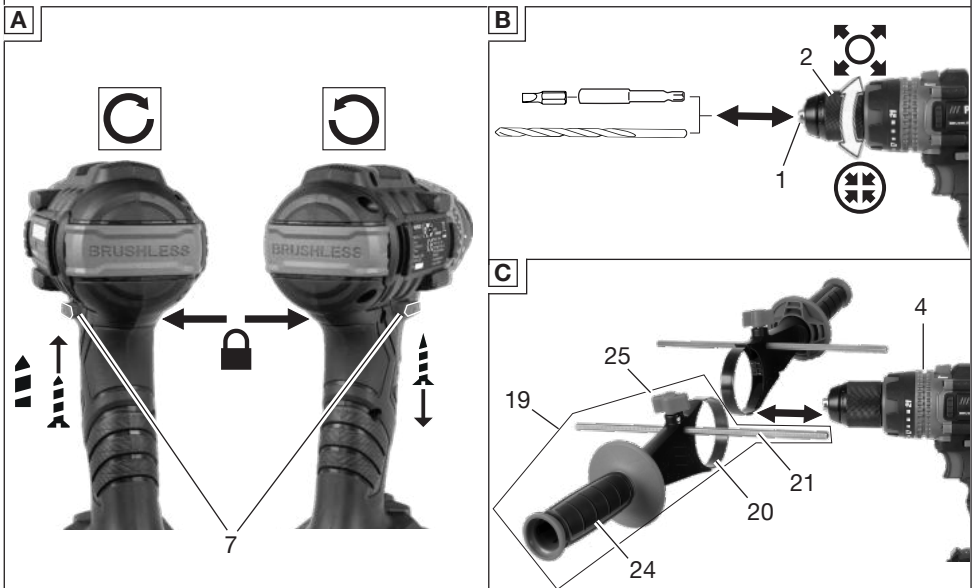
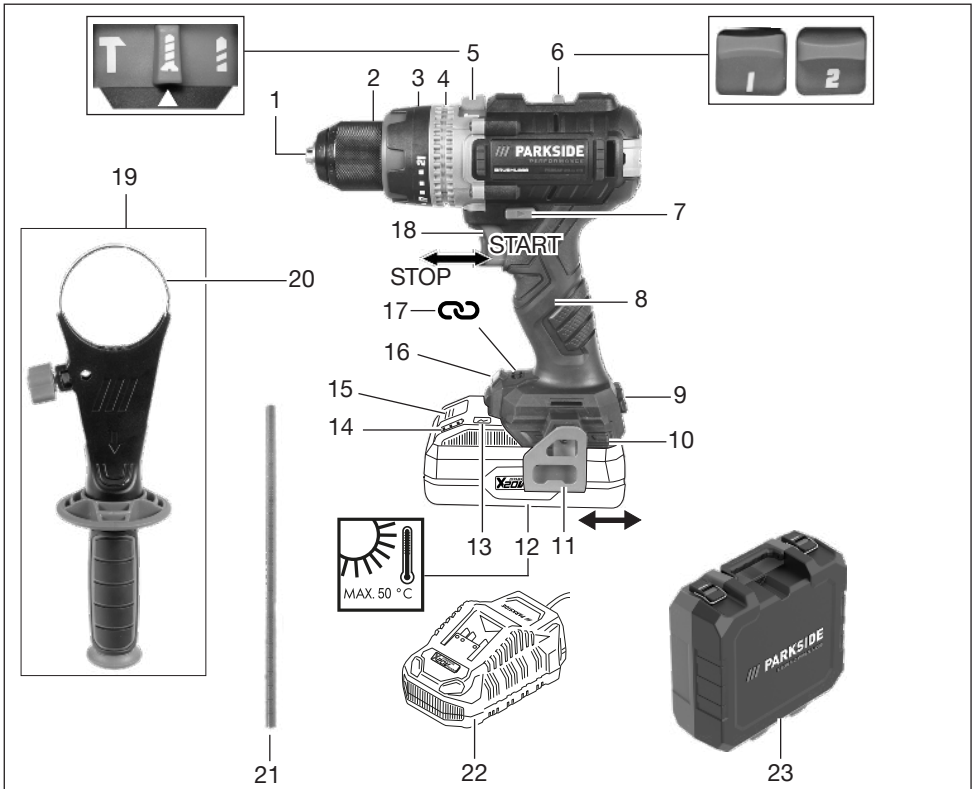

Inhaltsverzeichnis

Einleitung	4
Bestimmungsgemäße Verwendung.....	4
Lieferumfang/Zubehör.....	5
Übersicht.....	5
Funktionsbeschreibung.....	5
Technische Daten.....	5
Sicherheitshinweise	6
Bedeutung der Sicherheitshinweise.....	6
Bildzeichen und Symbole.....	6
Allgemeine Sicherheitshinweise für Elektrowerkzeuge.....	7
Sicherheitshinweise für Schlagbohrmaschinen.....	9
Restrisiken.....	10
Vorbereitung	10
Bedienteile.....	10
Einsatzwerkzeug montieren und demontieren.....	11
Zusatzhandgriff einstellen.....	11
Tiefenanschlag einstellen.....	11
Ladezustand des Akkus prüfen.....	11
Akku aufladen.....	12
Betrieb	12
Akku einsetzen und entnehmen.....	12
Betriebsart wählen.....	12
Ein- und Ausschalten.....	12
PARKSIDE App	13
Gerät aus der App entfernen.....	13
Datenschutzbestimmungen.....	13
Transport	13
Reinigung, Wartung und Lagerung	14
Reinigung.....	14
Wartung.....	14
Lagerung.....	14
Entsorgung/Umweltschutz	14
Akkus umweltgerecht entsorgen.....	15
Service	15
Garantie.....	15
Reparatur-Service.....	16
Service-Center.....	16
Importeur.....	17
Ersatzteile und Zubehör	17
Original-EU-Konformitätserklärung	17
Explosionszeichnung	161

Einleitung

Herzlichen Glückwunsch zum Kauf Ihres neuen Akku-Schlagbohrschraubers (nachfolgend Gerät oder Elektrowerkzeug genannt). Sie haben sich damit für ein hochwertiges Gerät entschieden. Dieses Gerät wurde während der Produktion auf Qualität geprüft und einer Endkontrolle unterzogen. Die Funktionsfähigkeit Ihres Gerätes ist somit sichergestellt.



Die Betriebsanleitung ist Bestandteil dieses Geräts. Sie enthält wichtige Hinweise für Sicherheit, Gebrauch und Entsorgung. Lesen Sie die Betriebsanleitung sorgfältig. Machen Sie sich mit den Bedienteilen und dem richtigen Gebrauch des Gerätes vertraut. Benutzen Sie das Gerät nur wie beschrieben und für die angegebenen Einsatzbereiche. Bewahren Sie die Betriebsanleitung gut auf und händigen Sie alle Unterlagen bei Weitergabe des Geräts an Dritte mit aus.

Bestimmungsgemäße Verwendung

Das Gerät ist ausschließlich für folgende Verwendungen bestimmt:

- Eindrehen und Lösen von Schrauben
- Bohren in Holz, Metall oder Kunststoff
- Schlagbohren in Mauerwerk

Betrieb ausschließlich in trockenen Räumen. Jede andere Verwendung, die in dieser Betriebsanleitung nicht ausdrücklich zugelassen wird, kann eine ernsthafte Gefahr für den Benutzer darstellen und zu Schäden am Gerät führen. Der Bediener oder Nutzer des Geräts ist für Unfälle oder Schäden an anderen Menschen oder deren Eigentum verantwortlich. Das Gerät ist für den Einsatz im Heimwerkerbereich bestimmt. Es wurde nicht für den gewerblichen Dauereinsatz konzipiert. Bei gewerblichem Einsatz erlischt die Garantie. Der Hersteller haftet nicht für Schäden, die durch bestimmungswidrige Verwendung oder falsche Bedienung verursacht wurden.

Das Gerät ist Teil der Serie **X 20 V TEAM** und kann mit Akkus der **X 20 V TEAM** Serie betrieben werden. Akkus der Serie **X 20 V TEAM** dürfen nur mit Ladegeräten der Serie **X 20 V TEAM** geladen werden.

Lieferumfang/Zubehör

Packen Sie das Gerät aus und überprüfen Sie den Lieferumfang.

Entsorgen Sie das Verpackungsmaterial ordnungsgemäß.

- Akku-Schlagbohrschrauber
- Zusatzhandgriff
- Tiefenanschlag
- Aufbewahrungskoffer
- Originalbetriebsanleitung

Akku und Ladegerät sind nicht im Lieferumfang enthalten.

Übersicht

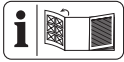

Die Abbildungen des Geräts finden Sie auf der vorderen Ausklappseite.

- 1 Bohrfutteröffnung
 - 2 Schnellspannbohrfutter
 - 3 Drehmomenteinstellung
 - 4 Aufnahme für Zusatzhandgriff
 - 5 Funktionswahlschalter
 - 6 Gang-Wahlschalter
 - 7 Drehrichtungsschalter
 - 8 Handgriff (isolierte Grifffläche)
 - 9 Aussparung (Schraub-Bit)
 - 10 Akku-Halter
 - 11 Gürtelclip
 - 12 Akku
 - 13 Taste (Ladezustandsanzeige)
 - 14 Ladezustandsanzeige
 - 15 Akku-Entriegelung
 - 16 LED-Arbeitslicht
 - 17 Anzeige „Verbunden“
 - 18 Ein-/Ausschalter
 - 19 Zusatzhandgriff
 - 20 Schlaufe (Zusatzhandgriff)
 - 21 Tiefenanschlag
 - 22 Ladegerät
 - 23 Aufbewahrungskoffer
- Abb. C**
- 24 Griff (Zusatzhandgriff)
 - 25 Arretierschraube Tiefenanschlag

Funktionsbeschreibung

Der Akku-Schlagbohrschrauber mit Zweigang-Getriebe verfügt über eine mehrstufige Drehmomenteinstellung, eine Bohrstufe und eine Schlagstufe, sowie Rechts-/Links-lauf. Das Gerät ist zudem mit einem Schnellspannbohrfutter und einem LED-Arbeitslicht ausgestattet.

Das Gerät kann mit der PARKSIDE App gekoppelt werden.

Die Funktion der Bedienteile entnehmen Sie bitte den nachfolgenden Beschreibungen.

Technische Daten

Akku-Schlagbohrschrauber

PKBSAP 20-Li C3

Bemessungsspannung U 20 V =

Gewicht inkl. Zusatzhandgriff (ohne Akku)

..... $\approx 1,7$ kg

Leerlaufdrehzahl n_0

– Stufe 1 0–630 min⁻¹

– Stufe 2 0–2100 min⁻¹

Schlagzahl

–Stufe 1 0–10810 min⁻¹

–Stufe 2 0–36000 min⁻¹

Max. Drehmoment 64 Nm

Bohrfutter-Spannweite 1,5–13 mm

Max. Bohrdurchmesser

–Holz 68 mm

–Beton 16 mm

–Metall 13 mm

Schutzart IPX0

Leerlauf

Schalldruckpegel L_{pA} 80,9 dB; $K_{pA}=5$ dB

Schalleistungspegel L_{WA}

..... 88,9 dB; $K_{WA}=5$ dB

Hammerbohren

Schalldruckpegel L_{pA} 98,3 dB; $K_{pA}=5$ dB

Schalleistungspegel L_{WA}

..... 106,3 dB; $K_{WA}=5$ dB

Vibration Bohren ($a_{h,D}$)

–Hauptgriff 3,280 m/s²; $K=1,5$ m/s²

–Zusatzhandgriff 4,636 m/s²; $K=1,5$ m/s²

Vibration Hammerbohren ($a_{h,ID}$)

–Hauptgriff 13,283 m/s²; $K=1,5$ m/s²

–Zusatzhandgriff 7,645 m/s²; $K=1,5$ m/s²

Akku Li-Ion

Temperatur ≤ 50 °C

– Ladevorgang 4–40 °C

– Betrieb 4–50 °C

- Lagerung 15–25 °C
PARKSIDE Performance Smart Akku
Smart PAPS 204 A1/Smart PAPS 208 A1/
Smart PAPS 2012 A1
- Frequenzband 2400–2483,5 MHz
- Sendeleistung ≤ 20 dBm

Lärm- und Vibrationswerte wurden entsprechend den in der Konformitätserklärung genannten Normen und Bestimmungen ermittelt.

Der angegebene Schwingungsgesamtwert und der angegebene Geräuschemissionswert sind nach einem genormten Prüfverfahren gemessen worden und können zum Vergleich eines Elektrowerkzeugs mit einem anderen verwendet werden. Der angegebene Schwingungsgesamtwert und der angegebene Geräuschemissionswert können auch zu einer vorläufigen Einschätzung der Belastung verwendet werden.

⚠️ WARNUNG! Die Schwingungs- und Geräuschemissionen können während der tatsächlichen Benutzung des Elektrowerkzeugs von dem Angabewert abweichen, abhängig von der Art und Weise, in der das Elektrowerkzeug verwendet wird. Es ist notwendig, Sicherheitsmaßnahmen zum Schutz des Bedieners festzulegen, die auf einer Abschätzung der Schwingungsbelastung während der tatsächlichen Benutzungsbedingungen beruhen (hierbei sind alle Anteile des Betriebszyklus zu berücksichtigen, beispielsweise Zeiten, in denen das Elektrowerkzeug abgeschaltet ist, und solche, in denen es zwar eingeschaltet ist, aber ohne Belastung läuft).

X 20 V TEAM

Das Gerät ist Teil der Serie **X 20 V TEAM** und kann mit Akkus der **X 20 V TEAM** Serie betrieben werden. Akkus der Serie **X 20 V TEAM** dürfen nur mit Ladegeräten der Serie **X 20 V TEAM** geladen werden.

Wir empfehlen Ihnen, dieses Gerät ausschließlich mit folgenden Akkus zu betreiben: PAP 20 B1, PAP 20 B3, Smart PAPS 204 A1, Smart PAPS 208 A1, Smart PAPS 2012 A1
Wir empfehlen Ihnen, diese Akkus mit folgenden Ladegeräten zu laden: PLG 20 A3, PLG 20 A4, PLG 20 C1, PLG 20 C2, PLG 20 C3, PLG 201 A1, PDSLГ 20 A1, PDSLГ 20 B1, PDSLГ 20 B2, Smart PLGS 2012 A1

Technische Daten von Akku und Ladegerät:
Siehe separate Anleitung.

Sicherheitshinweise

Dieser Abschnitt behandelt die grundlegenden Sicherheitshinweise beim Gebrauch des Geräts.

⚠️ WARNUNG! Personen- und Sachschäden durch unsachgemäßen Umgang mit dem Akku. Beachten Sie die Sicherheitshinweise und Hinweise zum Aufladen und der korrekten Verwendung in der Betriebsanleitung Ihres Akkus und Ladegeräts der Serie **X 20 V TEAM**. Eine detaillierte Beschreibung zum Ladevorgang und weitere Informationen finden Sie in dieser separaten Bedienungsanleitung.

Bedeutung der Sicherheitshinweise

⚠️ GEFAHR! Wenn Sie diesen Sicherheitshinweis nicht befolgen, tritt ein Unfall ein. Die Folge ist schwere Körperverletzung oder Tod.

⚠️ WARNUNG! Wenn Sie diesen Sicherheitshinweis nicht befolgen, tritt möglicherweise ein Unfall ein. Die Folge ist möglicherweise schwere Körperverletzung oder Tod.

⚠️ VORSICHT! Wenn Sie diesen Sicherheitshinweis nicht befolgen, tritt ein Unfall ein. Die Folge ist möglicherweise leichte oder mittelschwere Körperverletzung.

HINWEIS! Wenn Sie diesen Sicherheitshinweis nicht befolgen, tritt ein Unfall ein. Die Folge ist möglicherweise ein Sachschaden.

Bildzeichen und Symbole

Bildzeichen auf dem Gerät



Betriebsanleitung lesen



Anzeige „Verbunden“



Elektrogeräte gehören nicht in den Hausmüll.

Bildzeichen in der Betriebsanleitung



Achtung!



Setzen Sie den Akku nicht über längere Zeit direkter Sonneneinstrahlung oder Temperaturen über 50°C aus. Vermeiden Sie insbesondere das Ablegen auf Heizkörpern oder das Lagern in Fahrzeugen, die in der Sonne geparkt sind.

Allgemeine Sicherheitshinweise für Elektrowerkzeuge

▲ WARNUNG! Lesen Sie alle Sicherheitshinweise, Anweisungen, Gebildungen und technischen Daten, mit denen dieses Elektrowerkzeug versehen ist. Versäumnisse bei der Einhaltung der nachfolgenden Anweisungen können elektrischen Schlag, Brand und/oder schwere Verletzungen verursachen. **Bewahren Sie alle Sicherheitshinweise und Anweisungen für die Zukunft auf.**

Der in den Sicherheitshinweisen verwendete Begriff „Elektrowerkzeug“ bezieht sich auf netzbetriebene Elektrowerkzeuge (mit Netzleitung) oder auf akkubetriebene Elektrowerkzeuge (ohne Netzleitung).

1. Arbeitsplatzsicherheit

- a) **Halten Sie Ihren Arbeitsbereich sauber und gut beleuchtet.** Unordnung oder unbeleuchtete Arbeitsbereiche können zu Unfällen führen.
- b) **Arbeiten Sie mit dem Elektrowerkzeug nicht in explosionsgefährdeter Umgebung, in der sich brennbare Flüssigkeiten, Gase oder Stäube befinden.** Elektrowerkzeuge erzeugen Funken, die den Staub oder die Dämpfe entzünden können.
- c) **Halten Sie Kinder und andere Personen während der Benutzung des Elektrowerkzeuges fern.** Bei Ablenkung können Sie die Kontrolle über das Elektrowerkzeug verlieren.

2. Elektrische Sicherheit

- a) **Der Anschlussstecker des Elektrowerkzeugs muss in die Steckdose passen. Der Stecker darf in keiner Weise verändert werden. Verwenden Sie keine Adapterstecker gemeinsam mit schutzgeerdeten Elektrowerkzeugen.** Unveränderte Stecker und passen-

de Steckdosen verringern das Risiko eines elektrischen Schlages.

- b) **Vermeiden Sie Körperkontakt mit gerdeten Oberflächen wie von Rohren, Heizungen, Herden und Kühlschränken.** Es besteht ein erhöhtes Risiko durch elektrischen Schlag, wenn Ihr Körper geerdet ist.
 - c) **Halten Sie das Elektrowerkzeug von Regen oder Nässe fern.** Das Eindringen von Wasser in ein Elektrowerkzeug erhöht das Risiko eines elektrischen Schlages.
 - d) **Zweckfremden Sie die Anschlussleitung nicht, um das Elektrowerkzeug zu tragen, aufzuhängen oder um den Stecker aus der Steckdose zu ziehen. Halten Sie die Anschlussleitung fern von Hitze, Öl, scharfen Kanten oder sich bewegenden Teilen.** Beschädigte oder verwickelte Anschlussleitungen erhöhen das Risiko eines elektrischen Schlages.
 - e) **Wenn Sie mit einem Elektrowerkzeug im Freien arbeiten, verwenden Sie nur Verlängerungsleitungen, die auch für den Außenbereich geeignet sind.** Die Anwendung einer für den Außenbereich geeigneten Verlängerungsleitung verringert das Risiko eines elektrischen Schlages.
 - f) **Wenn der Betrieb des Elektrowerkzeuges in feuchter Umgebung nicht vermeidbar ist, verwenden Sie einen Fehlerstromschutzschalter.** Der Einsatz eines Fehlerstromschutzschalters vermindert das Risiko eines elektrischen Schlages.
- ### 3. Sicherheit von Personen
- a) **Seien Sie aufmerksam, achten Sie darauf, was Sie tun, und gehen Sie mit Vernunft an die Arbeit mit einem Elektrowerkzeug. Benutzen Sie kein Elektrowerkzeug, wenn Sie müde sind oder unter Einfluss von Drogen, Alkohol oder Medikamenten stehen.** Ein Moment der Unachtsamkeit beim Gebrauch des Elektrowerkzeugs kann zu ernsthaften Verletzungen führen.
 - b) **Tragen Sie persönliche Schutzausrüstung und immer eine Schutzbrille.** Das Tragen persönlicher Schutzausrüstung, wie Staubmaske, rutschfeste Sicherheitsschuhe, Schutzhelm oder Gehörschutz, je nach Art und Einsatz des Elektrowerk-

- zeugs, verringert das Risiko von Verletzungen.
- c) **Vermeiden Sie eine unbeabsichtigte Inbetriebnahme. Vergewissern Sie sich, dass das Elektrowerkzeug ausgeschaltet ist, bevor Sie es an die Stromversorgung und/oder den Akku anschließen, es aufnehmen oder tragen.** Wenn Sie beim Tragen des Elektrowerkzeugs den Finger am Schalter haben oder das Elektrowerkzeug eingeschaltet an die Stromversorgung anschließen, kann dies zu Unfällen führen.
- d) **Entfernen Sie Einstellwerkzeuge oder Schraubenschlüssel, bevor Sie das Elektrowerkzeug einschalten.** Ein Werkzeug oder Schlüssel, der sich in einem drehenden Teil des Elektrowerkzeugs befindet, kann zu Verletzungen führen.
- e) **Vermeiden Sie eine abnormale Körperhaltung. Sorgen Sie für einen sicheren Stand und halten Sie jederzeit das Gleichgewicht.** Dadurch können Sie das Elektrowerkzeug in unerwarteten Situationen besser kontrollieren.
- f) **Tragen Sie geeignete Kleidung. Tragen Sie keine weite Kleidung oder Schmuck. Halten Sie Haare und Kleidung fern von sich bewegenden Teilen.** Lockere Kleidung, Schmuck oder lange Haare können von sich bewegenden Teilen erfasst werden.
- g) **Wenn Staubabsaug- und -auffangeinrichtungen montiert werden können, sind diese anzuschließen und richtig zu verwenden.** Verwendung einer Staubabsaugung kann Gefährdungen durch Staub verringern.
- h) **Wiegen Sie sich nicht in falscher Sicherheit und setzen Sie sich nicht über die Sicherheitsregeln für Elektrowerkzeuge hinweg, auch wenn Sie nach vielfachem Gebrauch mit dem Elektrowerkzeug vertraut sind.** Achtloses Handeln kann binnen Sekundenbruchteilen zu schweren Verletzungen führen.
4. **Verwendung und Behandlung des Elektrowerkzeugs**
- a) **Überlasten Sie das Elektrowerkzeug nicht. Verwenden Sie für Ihre Arbeit das dafür bestimmte Elektrowerkzeug.** Mit dem passenden Elektrowerkzeug arbeiten Sie besser und sicherer im angegebenen Leistungsbereich.
- b) **Benutzen Sie kein Elektrowerkzeug, dessen Schalter defekt ist.** Ein Elektrowerkzeug, das sich nicht mehr ein- oder ausschalten lässt, ist gefährlich und muss repariert werden.
- c) **Ziehen Sie den Stecker aus der Steckdose und/oder entfernen Sie einen abnehmbaren Akku, bevor Sie Geräteeinstellungen vornehmen, Einsatzwerkzeuge wechseln oder das Elektrowerkzeug weglegen.** Diese Vorsichtsmaßnahme verhindert den unbeabsichtigten Start des Elektrowerkzeugs.
- d) **Bewahren Sie unbenutzte Elektrowerkzeuge außerhalb der Reichweite von Kindern auf. Lassen Sie keine Personen das Elektrowerkzeug benutzen, die mit diesem nicht vertraut sind oder diese Anweisungen nicht gelesen haben.** Elektrowerkzeuge sind gefährlich, wenn sie von unerfahrenen Personen benutzt werden.
- e) **Pflegen Sie das Elektrowerkzeug und Einsatzwerkzeug mit Sorgfalt. Kontrollieren Sie, ob bewegliche Teile einwandfrei funktionieren und nicht klemmen, ob Teile gebrochen oder so beschädigt sind, dass die Funktion des Elektrowerkzeugs beeinträchtigt ist. Lassen Sie beschädigte Teile vor dem Einsatz des Elektrowerkzeugs reparieren.** Viele Unfälle haben ihre Ursache in schlecht gewarteten Elektrowerkzeugen.
- f) **Halten Sie Schneidwerkzeuge scharf und sauber.** Sorgfältig gepflegte Schneidwerkzeuge mit scharfen Schneidkanten verklemmen sich weniger und sind leichter zu führen.
- g) **Verwenden Sie Elektrowerkzeug, Zubehör, Einsatzwerkzeuge usw. entsprechend diesen Anweisungen. Berücksichtigen Sie dabei die Arbeitsbedingungen und die auszuführende Tätigkeit.** Der Gebrauch von Elektrowerkzeugen für andere als die vorgesehenen Anwendungen kann zu gefährlichen Situationen führen.
- h) **Halten Sie Griffe und Griffflächen trocken, sauber und frei von Öl und Fett.** Rutschige Griffe und Griffflächen erlauben keine sichere Bedienung und Kontrolle des Elektrowerkzeugs in unvorhergesehenen Situationen.

5. **Verwendung und Behandlung des Akkuwerkzeugs**
- a) **Laden Sie die Akkus nur mit Ladegeräten auf, die vom Hersteller empfohlen werden.** Durch ein Ladegerät, das für eine bestimmte Art von Akkus geeignet ist, besteht Brandgefahr, wenn es mit anderen Akkus verwendet wird.
- b) **Verwenden Sie nur die dafür vorgesehenen Akkus in den Elektrowerkzeugen.** Der Gebrauch von anderen Akkus kann zu Verletzungen und Brandgefahr führen.
- c) **Halten Sie den nicht benutzten Akku fern von Büroklammern, Münzen, Schlüsseln, Nägeln, Schrauben oder anderen kleinen Metallgegenständen, die eine Überbrückung der Kontakte verursachen könnten.** Ein Kurzschluss zwischen den Akkukontakten kann Verbrennungen oder Feuer zur Folge haben.
- d) **Bei falscher Anwendung kann Flüssigkeit aus dem Akku austreten. Vermeiden Sie den Kontakt damit. Bei zufälligem Kontakt mit Wasser abspülen. Wenn die Flüssigkeit in die Augen kommt, nehmen Sie zusätzlich ärztliche Hilfe in Anspruch.** Austretende Akkuflüssigkeit kann zu Hautreizungen oder Verbrennungen führen.
- e) **Benutzen Sie keinen beschädigten oder veränderten Akku.** Beschädigte oder veränderte Akkus können sich unvorhersehbar verhalten und zu Feuer, Explosion oder Verletzungsgefahr führen.
- f) **Setzen Sie einen Akku keinem Feuer oder zu hohen Temperaturen aus.** Feuer oder Temperaturen über 130 °C können eine Explosion hervorrufen.
- g) **Befolgen Sie alle Anweisungen zum Laden und laden Sie den Akku oder das Akkuwerkzeug niemals außerhalb des in der Betriebsanleitung angegebenen Temperaturbereichs.** Falsches Laden oder Laden außerhalb des zugelassenen Temperaturbereichs kann den Akku zerstören und die Brandgefahr erhöhen.
6. **Service**
- a) **Lassen Sie Ihr Elektrowerkzeug nur von qualifiziertem Fachpersonal und nur mit Original-Ersatzteilen reparieren.** Damit wird sichergestellt, dass die

Sicherheit des Elektrowerkzeugs erhalten bleibt.

- b) **Warten Sie niemals beschädigte Akkus.** Sämtliche Wartung von Akkus sollte nur durch den Hersteller oder bevollmächtigte Kundendienststellen erfolgen.

Sicherheitshinweise für Schlagbohrmaschinen

Sicherheitshinweise für alle Arbeiten

- **Tragen Sie Gehörschutz beim Schlagbohren.** Die Einwirkung von Lärm kann Gehörverlust bewirken.
- **Benutzen Sie den (die) Zusatzgriff(e).** Der Verlust der Kontrolle kann zu Verletzungen führen.
- **Halten Sie das Elektrowerkzeug an den isolierten Griffflächen, wenn Sie Arbeiten ausführen, bei denen das Einsatzwerkzeug oder die Schraube verborgene Stromleitungen treffen kann.** Der Kontakt mit einer spannungsführenden Leitung kann auch metallene Geräteteile unter Spannung setzen und zu einem elektrischen Schlag führen.

Sicherheitshinweise bei Verwendung langer Bohrer

- **Arbeiten Sie auf keinen Fall mit einer höheren Drehzahl als der für den Bohrer maximal zulässigen Drehzahl.** Bei höheren Drehzahlen kann sich der Bohrer leicht verbiegen, wenn er sich ohne Kontakt mit dem Werkstück frei drehen kann, und zu Verletzungen führen.
- **Beginnen Sie den Bohrvorgang immer mit niedriger Drehzahl und während der Bohrer Kontakt mit dem Werkstück hat.** Bei höheren Drehzahlen kann sich der Bohrer leicht verbiegen, wenn er sich ohne Kontakt mit dem Werkstück frei drehen kann, und zu Verletzungen führen.
- **Üben Sie keinen übermäßigen Druck und nur in Längsrichtung zum Bohrer aus.** Bohrer können sich verbiegen und dadurch brechen oder zu einem Verlust der Kontrolle und zu Verletzungen führen.

Zusätzliche Sicherheitshinweise

- **Sichern Sie das Werkstück.** Ein mit Spannvorrichtungen oder Schraubstock festgehaltenes Werkstück ist sicherer gehalten als mit Ihrer Hand.
- **Schalten Sie das Elektrowerkzeug sofort aus, wenn das Einsatzwerkzeug**

blockiert. Seien Sie auf hohe Reaktionsmomente gefasst, die einen Rückschlag verursachen. Das Einsatzwerkzeug blockiert, wenn das Elektrowerkzeug überlastet wird.

- **Warten Sie, bis das Elektrowerkzeug zum Stillstand gekommen ist, bevor Sie es ablegen.** Das Einsatzwerkzeug kann sich verhaken und zum Verlust der Kontrolle über das Elektrowerkzeug führen.
- **Verwenden Sie geeignete Suchgeräte, um verborgene Versorgungsleitungen aufzuspüren, oder ziehen Sie die örtliche Versorgungsgesellschaft hinzu.** Kontakt mit Elektroleitungen kann zu Feuer und elektrischem Schlag führen. Beschädigung einer Gasleitung kann zur Explosion führen. Eindringen in eine Wasserleitung verursacht Sachbeschädigung.
- **Verwenden Sie ausschließlich Zubehör, welches von PARKSIDE empfohlen wurde.** Ungeeignetes Zubehör kann zu elektrischem Schlag oder Feuer führen.

Restrisiken

Auch wenn Sie dieses Gerät vorschriftsmäßig bedienen, bleiben immer Restrisiken bestehen. Folgende Gefahren können im Zusammenhang mit der Bauweise und Ausführung dieses Gerätes auftreten:

- Gehörschäden, falls kein geeigneter Gehörschutz getragen wird.
- Gesundheitsschäden, die aus Hand-Arm-Schwingungen resultieren, falls das Gerät über einen längeren Zeitraum verwendet wird oder nicht ordnungsgemäß geführt und gewartet wird.
- Schnittverletzungen

⚠️ WARNUNG! Gefahr durch elektromagnetisches Feld, das, während das Gerät im Betrieb ist, erzeugt wird. Das Feld kann unter bestimmten Umständen aktive oder passive medizinische Implantate beeinträchtigen. Um die Gefahr von ernsthaften oder tödlichen Verletzungen zu verringern, empfehlen wir Personen mit medizinischen Implantaten ihren Arzt und den Hersteller des medizinischen Implantats zu konsultieren, bevor das Gerät bedient wird.

Vorbereitung

⚠️ WARNUNG! Verletzungsgefahr durch ungewollt anlaufendes Gerät. Setzen Sie den Akku erst dann in das Gerät ein, wenn das Gerät vollständig für den Einsatz vorbereitet ist.

Bedienteile

Lernen Sie vor dem ersten Betrieb des Geräts die Bedienteile kennen.

- **Drehrichtungsschalter (7)**
(Abb. A)

HINWEIS! Betätigen Sie den Drehrichtungsschalter nur, wenn das Gerät stillsteht!

Richtung des Schalters von hinten gesehen:

- **Links** Schraube eindrehen, bohren
- **Mitte** Einschaltsperr
- **Rechts** Schraube ausdrehen

- **Drehmomenteinstellung (3)**

Einstellung des maximalen Drehmoments zum Schrauben, bei dem die Rutschkupplung auslöst.

HINWEIS! Betätigen Sie den Drehmomenteinstellung nur, wenn das Gerät stillsteht!

- **1** Kleinstes Drehmoment
 - **21** Größtes Drehmoment
- Beginnen Sie beim Schrauben zur Sicherheit mit einem kleinen Drehmoment. Erhöhen Sie das Drehmoment falls notwendig.

- **Gang-Wahlschalter (6)**

⚠️ VORSICHT! Betätigen Sie den Gang-Wahlschalter nur, wenn das Gerät stillsteht.

- **1** Schrauben
- **2** Bohren

- **Ein-/Ausschalter (18)**

- Nach dem Einsetzen des Akkus: Mit PARKSIDE App verbinden
- Einschalten: Drücken
- Drehzahl stufenlos regulieren: Je weiter Sie den Ein-/Ausschalter drücken, desto höher ist die Drehzahl.
- Ausschalten: Loslassen

- **Anzeige „Verbunden“ (17)**

Status der Verbindung mit der PARKSIDE App

Blinken Verbindungsversuch

Dauerleuchten Verbindung hergestellt

• **Funktionswahlschalter (5)**

Stellen Sie den Funktionswahlschalter (5) so, dass die Pfeil-Markierung auf das gewünschte Symbol zeigt.

HINWEIS! Beschädigungsgefahr! Betätigen Sie den Funktionswahlschalter nur, wenn das Gerät still steht.

Funktion	Symbol
Bohren (Schlagwerk AUS/ohne Drehzahlbegrenzung)	
Hammerbohren (Schlagwerk EIN)	
Schrauben (Schlagwerk AUS)	

Einsatzwerkzeug montieren und demontieren

Hinweise

- Bohrfutter-Spannweite: 1,5-13 mm
- Hinten unter dem Handgriff befindet sich eine magnetische Aussparung (9), um häufig verwendete Schraub-Bits festzuhalten.
- Richtungsangaben von hinten gesehen.

Einsatzwerkzeug montieren (Abb. B)

1. Bohrfutter öffnen: Drehen Sie das Schnellspannbohrfutter (2) U.
2. Schieben Sie das Einsatzwerkzeug so weit wie möglich in die Bohrfutteröffnung (1).
3. Einsatzwerkzeug festklemmen: Drehen Sie das Schnellspannbohrfutter (2) U.

Einsatzwerkzeug demontieren (Abb. B)

1. Bohrfutter öffnen: Drehen Sie das Schnellspannbohrfutter (2) U.
2. **▲ VORSICHT!** Verbrennungsgefahr! Einsatzwerkzeuge – insbesondere Bohrer – können sehr heiß werden. Tragen Sie gegebenenfalls Schutzhandschuhe. Entfernen Sie das Einsatzwerkzeug.

Zusatzhandgriff einstellen

Hinweise

- Der Zusatzhandgriff (19) ist am Gerät um 360° drehbar und kann in jede gewünschte Position gebracht werden.
- Richtungsangaben von hinten gesehen.

Zusatzhandgriff montieren (Abb. C)

1. Drehen Sie den Griff (24) des Zusatzhandgriffs (19) U.
2. Drücken Sie den Griff (24) in Richtung Schlaufe (20) und halten Sie diese Position. Dadurch erweitern Sie die Schlaufe (20).
3. Schieben Sie die Schlaufe (20) des Zusatzhandgriffs (19) hinter das Schnellspannbohrfutter(2). Positionieren Sie die Schlaufe (20) in der Aufnahme für den Zusatzhandgriff (4).
4. Lassen Sie den gedrückten Griff (24) los.
5. Drehen Sie den Griff (24) des Zusatzhandgriffs (19) U fest.

Zusatzhandgriff demontieren (Abb. C)

1. Drehen Sie den Griff (24) des Zusatzhandgriffs (19) U.
2. Drücken Sie den Griff (24) in Richtung Schlaufe (20) und halten Sie diese Position. Dadurch erweitern Sie die Schlaufe (20).
3. Nehmen Sie den Zusatzhandgriff (19) vom Gerät ab, indem Sie die Schlaufe (20) des Zusatzhandgriffs (19) über das Schnellspannbohrfutter (2) ziehen.

Tiefenanschlag einstellen

(Abb. C)

1. Lösen U Sie die Arretierschraube (25) für den Tiefenanschlag (21).
2. Schieben Sie den Tiefenschlag (21) in die kleine Öffnung am Zusatzhandgriff (19).
3. Positionieren Sie den Tiefenschlag (21) so, dass der Abstand zwischen der Spitze des Bohrers und der Spitze des Tiefenanschlags der gewünschten Bohrtiefe entspricht.
4. Befestigen Sie den Tiefenanschlag (21), indem Sie die Arretierschraube (25) U festziehen.
5. Lösen U Sie die Arretierschraube (25) erneut, um den Tiefenanschlag (21) zu bewegen.

Ladezustand des Akkus prüfen

LEDs	Bedeutung
rot, orange, grün	Akku geladen
rot, orange	Akku teilweise geladen
rot	Akku muss geladen werden

1. Drücken Sie die Taste (13) neben der Ladezustandsanzeige (14) am Akku (12). Die LEDs der Ladezustandsanzeige zeigen den Ladezustand des Akkus.
2. Laden Sie den Akku (12) auf, wenn nur noch die rote LED der Ladezustandsanzeige (14) leuchtet.

Akku aufladen

Siehe auch Betriebsanleitung des Ladegeräts.

Hinweise

- Lassen Sie einen erwärmten Akku vor dem Laden abkühlen.
- Setzen Sie den Akku nicht über längere Zeit direkter Sonneneinstrahlung oder Temperaturen ≤ 50 °C aus. Vermeiden Sie insbesondere das Ablegen auf Heizkörpern oder das Lagern in Fahrzeugen, die in der Sonne geparkt sind.

Vorgehen

1. Nehmen Sie gegebenenfalls den Akku (12) aus dem Akku-Gerät.
2. Schieben Sie den Akku in den Ladeschacht des Ladegeräts (22).
3. Schließen Sie das Ladegerät an eine Steckdose an.
4. Nach erfolgtem Ladevorgang trennen Sie das Ladegerät vom Netz.
5. Ziehen Sie den Akku aus dem Ladeschacht.

Kontroll-LEDs auf dem Ladegerät (22)

grün	rot	Bedeutung
leuchtet	—	<ul style="list-style-type: none"> • Akku ist vollständig aufgeladen • bereit (kein Akku eingelegt)
—	leuchtet	Akku wird aufgeladen
—	blinkt	Akku ist überhitzt
blinkt	blinkt	Akku ist defekt

Betrieb

Akku einsetzen und entnehmen

⚠ WARNUNG! Verletzungsgefahr durch ungewollt anlaufendes Gerät. Setzen Sie den Akku erst dann in das Gerät ein, wenn das Gerät vollständig für den Einsatz vorbereitet ist.

HINWEIS! Beschädigungsgefahr! Falscher Akku kann Gerät und Akku beschädigen.

Akku einsetzen

1. Schieben Sie den Akku (12) entlang der Führungsschiene in den Akku-Halter (10). Der Akku verriegelt hörbar.

Akku entnehmen

1. Drücken und halten Sie die Akku-Entriegelung (15) am Akku (12).
2. Ziehen Sie den Akku aus dem Akku-Halter (10).



Betriebsart wählen

Hinweise

- **Befestigen und sichern Sie das Werkstück mittels Zwingen oder auf andere Art und Weise an einer stabilen Unterlage.** Wenn Sie das Werkstück nur mit der Hand oder gegen Ihren Körper halten, bleibt es labil, was zum Verlust der Kontrolle führen kann.
- Betätigen Sie den Funktionswahlschalter nur, wenn das Gerät still steht.

Vorgehen

Stellen Sie den Funktionswahlschalter (5) so, dass die Pfeil-Markierung auf das gewünschte Symbol zeigt.

Betriebsart	Material	Drehrichtung
	Beton, Stein	↻
	Holz, Metall, Kunststoff	↻
	Schrauben ein- und ausdrehen	Eindrehen: ↻ Ausdrehen: ↺

Ein- und Ausschalten

Einschalten

1. Wählen Sie mit dem Funktionswahlschalter (5) eine Betriebsart.
2. Wählen Sie mit dem Drehrichtungsschalter (7) die Drehrichtung.
3. Wählen Sie mit dem Gang-Wahlschalter (6) einen Gang.
4. Wählen Sie mit dem Drehmomenteinstellring (3) ein maximales Drehmoment.
5. Drücken und halten Sie den Ein-/Aus-schalter (18).
Das LED-Arbeitslicht (16) leuchtet.

Ausschalten

1. Lassen Sie den Ein-/Ausschalter (18) los.
2. Warten Sie, bis das Elektrowerkzeug zum Stillstand gekommen ist, bevor Sie es ablegen.
3. In Arbeitspausen: Stellen Sie den Drehrichtungsschalter (7) in die Mitte. Diese Vorsichtsmaßnahme verhindert den unbeabsichtigten Start des Elektrowerkzeugs.
Sie können das Gerät mit dem Gürtelclip (11) an einem Gürtel einhängen. Mit dem Gürtelclip können Sie Flaschen mit Kronkorken öffnen.
4. Entnehmen Sie den Akku (12) aus dem Gerät, wenn Sie das Gerät unbeaufsichtigt lassen oder mit der Arbeit fertig sind.

PARKSIDE App



Über den abgebildeten QR-Code gelangen Sie zum App Store oder zu Google Play. In der App-Beschreibung finden Sie detaillierte Informationen zu den Funktionen der PARKSIDE App und können die App herunterladen.

Mit der PARKSIDE App können Sie das Gerät überwachen und bestimmte Funktionen steuern. Die Funktionen können sich mit Updates von App und Firmware ändern. Weitere Informationen zur PARKSIDE App finden Sie in der Anleitung des Smart-Akkus.

Voraussetzungen

Um das Gerät in der PARKSIDE App zu finden, müssen folgende Voraussetzungen erfüllt sein:

- Auf Ihrem Smartphone ist die PARKSIDE App installiert und Bluetooth® aktiviert.
- Im Gerät ist folgender Akku eingesetzt: PARKSIDE Performance Smart Akku

Smart PAPS 204 A1/Smart PAPS 208 A1/ Smart PAPS 2012 A1. Dieser Akku wurde bereits mit der PARKSIDE App verbunden.

Das Gerät kommuniziert mit der App über den Akku.

Gerät mit der PARKSIDE App verbinden

1. Setzen Sie den Smart-Akku (12) ein.
2. Drücken Sie den Ein-/Ausschalter (18). Die Anzeige „Verbunden“ (17) blinkt dreimal. Wenn das Gerät verbunden ist leuchtet die Anzeige „Verbunden“ kontinuierlich.
3. Öffnen Sie die PARKSIDE App.
4. **Deine Geräte.**
Das Gerät wird in der Liste angezeigt. Sollte das Gerät nicht in der Liste angezeigt werden, fügen Sie das Gerät manuell hinzu.

Gerät überwachen und steuern

1. **Deine Geräte.**
2. Wählen Sie das Gerät in der Liste aus. Die Übersichtsseite des Geräts wird angezeigt.
3. Wählen Sie die gewünschte Einstellung auf der Übersichtsseite aus.
 Wählen Sie bei Unsicherheit die Hilfe aus.
Ein Dialogfenster mit einer Beschreibung für die jeweilige Einstellung wird angezeigt.

Gerät aus der App entfernen

Wenn ein Gerät aus der App entfernt wird, dann werden auch die zugehörigen Daten gelöscht.

1. **Deine Geräte.**
2. Streichen Sie die Karte des Geräts von rechts nach links.
3. Bestätigen Sie das Dialogfeld.

Datenschutzbestimmungen

siehe Seite Mehr; Abschnitt Rechtliches,

Datenschutzbestimmungen

Transport

Hinweise

- Schalten Sie das Gerät aus.

- Vergewissern Sie sich, dass alle sich bewegenden Teile zum vollständigen Stillstand gekommen sind.
- Entfernen Sie den Akku.
- Entfernen Sie das Einsatzwerkzeug.
- Tragen Sie das Gerät immer am Handgriff (8).

Reinigung, Wartung und Lagerung

▲ WARNUNG! Verletzungsgefahr durch ungewollt anlaufendes Gerät. Schützen Sie sich bei Wartungs- und Reinigungsarbeiten. Schalten Sie das Gerät aus und entfernen Sie den Akku (12). Lassen Sie Instandsetzungsarbeiten und Wartungsarbeiten, die nicht in dieser Anleitung beschrieben sind, von unserem Service-Center durchführen. Verwenden Sie nur Original-Ersatzteile.

Reinigung

▲ WARNUNG! Elektrischer Schlag! Spritzen Sie das Gerät niemals mit Wasser ab. **HINWEIS!** Beschädigungsgefahr. Chemische Substanzen können die Kunststoffteile des Gerätes angreifen. Verwenden Sie keine Reinigungs- bzw. Lösungsmittel.

- Halten Sie Lüftungsschlitze, Motorgehäuse und Griffe des Gerätes sauber. Verwenden Sie dazu ein feuchtes Tuch oder eine Bürste.

Wartung

- Kontrollieren Sie das Gerät vor jedem Gebrauch auf offensichtliche Mängel wie lose, abgenutzte oder beschädigte Teile.
- Wechseln Sie ein stumpfes oder anderweitig beschädigtes Einsatzwerkzeug aus.

Lagerung

Lagern Sie Gerät und Zubehör stets:

- sauber
 - trocken
 - staubgeschützt
 - im mitgelieferten Aufbewahrungskoffer (23)
 - außerhalb der Reichweite von Kindern
- Geräte mit Akku:
- Die Lagertemperatur für den Akku und das Gerät beträgt zwischen 15 °C und 25 °C. Vermeiden Sie während der Lagerung extreme Kälte oder Hitze. Der

Akku kann dadurch an Leistung verlieren oder geschädigt werden.

- Nehmen Sie den Akku vor einer längeren Lagerung (z. B. Überwinterung) aus dem Gerät (separate Bedienungsanleitung für Akku und Ladegerät beachten).

Entsorgung/Umweltschutz

Nehmen Sie den Akku aus dem Gerät und führen Sie Gerät, Akku, Zubehör und Verpackung einer umweltgerechten Wiederverwertung zu.



Elektrogeräte gehören nicht in den Hausmüll.

Das Symbol der durchgestrichenen Mülltonne bedeutet, dass dieses Elektro- bzw. Elektronikgerät am Ende seiner Lebensdauer nicht im Hausmüll entsorgt werden darf, sondern vom Endnutzer einer getrennten Sammlung zugeführt werden muss.

Richtlinie 2012/19/EU über Elektro- und Elektronik-Altgeräte:

Verbraucher sind gesetzlich dazu verpflichtet, Elektro- und Elektronikgeräte am Ende ihrer Lebensdauer einer umweltgerechten Wiederverwertung zuzuführen. Auf diese Weise wird eine umwelt- und ressourcenschonende Verwertung sichergestellt. Je nach Umsetzung in nationales Recht können Sie folgende Möglichkeiten haben:

- an einer Verkaufsstelle zurückgeben,
- an einer offiziellen Sammelstelle abgeben,
- an den Hersteller/Inverkehrbringer zurücksenden.

Nicht betroffen sind den Altgeräten beigefügte Zubehörteile und Hilfsmittel ohne Elektrobestandteile.

Zusätzliche Entsorgungshinweise für Deutschland

Das Gerät ist bei eingerichteten Sammelstellen, Wertstoffhöfen oder Entsorgungsbetrieben abzugeben. Zudem sind Vertreiber von Elektro- und Elektronikgeräten sowie Vertreiber von Lebensmitteln zur Rücknahme verpflichtet. LIDL bietet Ihnen Rückgabemöglichkeiten direkt in den Filialen und Märkten an. Rückgabe und Entsorgung sind für Sie kostenfrei.

Beim Kauf eines Neugerätes haben Sie das Recht, ein entsprechendes Altgerät unentgeltlich zurückzugeben.

Zusätzlich haben Sie die Möglichkeit, unabhängig vom Kauf eines Neugerätes, unentgeltlich (bis zu drei) Altgeräte abzugeben, die in keiner Abmessung größer als 25 cm sind.

Bitte entnehmen Sie vor der Rückgabe Batterien oder Akkumulatoren, sowie Lampen, die zerstörungsfrei entnommen werden können und führen diese einer separaten Sammlung zu.

Akkus umweltgerecht entsorgen



Der Akku darf am Ende der Nutzungszeit nicht über den Haushaltsmüll entsorgt werden. Werfen Sie den Akku nicht ins Feuer (Explosionsgefahr) oder ins Wasser. Beschädigte Akkus können der Umwelt und ihrer Gesundheit schaden, wenn giftige Dämpfe oder Flüssigkeiten austreten.

Sie sind verpflichtet, defekte oder ausgediente Akkus umweltgerecht zu entsorgen.

- Öffnen Sie Akkus nicht und vermeiden Sie eine mechanische Beschädigung. Es besteht die Gefahr eines Kurzschlusses und es können Dämpfe austreten, die die Atemwege reizen.
- Aus Sicherheitsgründen sollten Akkus vor der Entsorgung entladen werden.
- Kleben Sie die Pole ab, um Kurzschlüsse zu vermeiden.
- Entsorgen Sie Akkus über den Handel oder eine Sammelstelle.
- **Beschädigte Akkus**
Behandeln Sie äußerlich beschädigte Akkus besonders vorsichtig!
 - Berühren Sie beschädigte Akkus nicht mit bloßen Händen.
 - Falls Sie die Pole nicht abkleben können, geben Sie Akkus einzeln in eine Plastiktüte.
 - Geben Sie beschädigte Akkus einzeln in einen nicht brennbaren, verschließbaren Behälter, der noch mit Sand gefüllt werden kann.
 - Bringen Sie beschädigte Akkus zu einer Sammelstelle mit Fachpersonal.

Service

Garantie

Sehr geehrte Kundin, sehr geehrter Kunde, Sie erhalten auf dieses Produkt 5 Jahre Garantie ab Kaufdatum. Im Falle von Mängeln dieses Produkts stehen Ihnen gegen den Verkäufer des Produkts gesetzliche Rechte zu. Diese gesetzlichen Rechte werden durch unsere im Folgenden dargestellte Garantie nicht eingeschränkt.

Garantiebedingungen

Die Garantiefrist beginnt mit dem Kaufdatum. Bitte bewahren Sie den Original-Kassenbon gut auf. Diese Unterlage wird als Nachweis für den Kauf benötigt. Tritt innerhalb von fünf Jahren ab dem Kaufdatum dieses Produkts ein Material- oder Fabrikationsfehler auf, wird das Produkt von uns – nach unserer Wahl – für Sie kostenlos repariert oder ersetzt. Diese Garantieleistung setzt voraus, dass innerhalb der Fünf-Jahres-Frist das defekte Produkt und der Kaufbeleg (Kassenbon) vorgelegt und schriftlich kurz beschrieben wird, worin der Mangel besteht und wann er aufgetreten ist.

Wenn der Defekt von unserer Garantie gedeckt ist, erhalten Sie das reparierte oder ein neues Produkt zurück. Mit Reparatur oder Austausch des Produkts beginnt kein neuer Garantiezeitraum.

Garantiezeit und gesetzliche Mängelansprüche

Die Garantiezeit wird durch die Gewährleistung nicht verlängert. Dies gilt auch für ersetzte und reparierte Teile. Eventuell schon beim Kauf vorhandene Schäden und Mängel müssen sofort nach dem Auspacken gemeldet werden. Nach Ablauf der Garantiezeit anfallende Reparaturen sind kostenpflichtig.

Garantieumfang

Das Produkt wurde nach strengen Qualitätsrichtlinien sorgfältig produziert und vor Anlieferung gewissenhaft geprüft.

Die Garantieleistung gilt für Material- oder Fabrikationsfehler. Diese Garantie erstreckt sich nicht auf Produktteile, die normaler Abnutzung ausgesetzt sind und daher als Verschleißteile angesehen werden können (z. B. Bohrer) oder für Beschädigungen an zerbrechlichen Teilen.

Diese Garantie verfällt, wenn das Produkt beschädigt, nicht sachgemäß benutzt oder

nicht gewartet wurde. Für eine sachgemäße Benutzung des Produkts sind alle in der Betriebsanleitung aufgeführten Anweisungen genau einzuhalten. Verwendungszwecke und Handlungen, von denen in der Betriebsanleitung abgeraten oder vor denen gewarnt wird, sind unbedingt zu vermeiden.

Das Produkt ist lediglich für den privaten und nicht für den gewerblichen Gebrauch bestimmt. Bei missbräuchlicher und unsachgemäßer Behandlung, Gewaltanwendung und bei Eingriffen, die nicht von unserer autorisierten Service-Niederlassung vorgenommen wurden, erlischt die Garantie.

Abwicklung im Garantiefall

Um eine schnelle Bearbeitung Ihres Anliegens zu gewährleisten, folgen Sie bitte den folgenden Hinweisen:

- Bitte halten Sie für alle Anfragen den Kassenbon und die Artikelnummer (IAN 538864_2507) als Nachweis für den Kauf bereit.
- Die Artikelnummer entnehmen Sie bitte dem Typenschild am Produkt, einer Gravur am Produkt, dem Titelblatt der Bedienungsanleitung (unten links) oder dem Aufkleber auf der Rück- oder Unterseite des Produktes.
- Sollten Funktionsfehler oder sonstige Mängel auftreten, kontaktieren Sie zunächst das nachfolgend benannte Service-Center **telefonisch** oder nutzen Sie unser **Kontaktformular**, das Sie auf parkside-diy.com in der Kategorie **Service** finden.
- Ein als defekt erfasstes Produkt können Sie, nach Rücksprache mit unserem Service-Center unter Beifügung des Kaufbelegs (Kassenbons) und der Angabe, worin der Mangel besteht und wann er aufgetreten ist, für Sie portofrei an die Ihnen mitgeteilte Service-Anschrft übersenden. Um Annahmeprobleme und Zusatzkosten zu vermeiden, benutzen Sie unbedingt nur die Adresse, die Ihnen mitgeteilt wird. Stellen Sie sicher, dass der Versand nicht unfrei, per Sperrgut, Express oder sonstiger Sonderfracht erfolgt. Senden Sie das Produkt bitte inkl. aller beim Kauf mitgelieferten Zubehörteile ein und sorgen Sie für eine ausreichend sichere Transportverpackung.



Auf parkside-diy.com können Sie diese und viele weitere Handbücher einsehen und herunterladen. Mit diesem QR-Code gelangen Sie direkt auf parkside-diy.com. Wählen Sie Ihr Land aus, und suchen Sie über die Suchmaske nach den Bedienungsanleitungen. Durch Eingabe der Artikelnummer (IAN) 538864_2507 können Sie Ihre Bedienungsanleitung öffnen.

Reparatur-Service

Für Reparaturen, **die nicht der Garantie unterliegen**, wenden Sie sich an das Service-Center. Dort erhalten Sie gerne einen Kostenvoranschlag.

- Wir können nur Geräte bearbeiten, die ausreichend verpackt und frankiert eingeschickt wurden.
Hinweis: Bitte senden Sie Ihr Gerät gereinigt und mit Hinweis auf den Defekt an die vom Service-Center genannte Adresse.
- Nicht angenommen werden unfrei eingeschickte Geräte sowie Geräte, die per Sperrgut, Express oder mit sonstiger Sonderfracht versendet wurden.
- Wir entsorgen Ihre eingesendeten, defekten Geräte kostenlos.

Service-Center

- DE Service Deutschland**
Tel.: 0800 88 55 300
Kontaktformular auf parkside-diy.com
IAN 538864_2507
- AT Service Österreich**
Tel.: 0800 447750
Kontaktformular auf parkside-diy.com
IAN 538864_2507

CH **Service Schweiz**
 Tel.: 0800 56 36 01
 Kontaktformular auf
parkside-diy.com
IAN 538864_2507

BE **Service Belgien**
 Tel.: 0800 12614
 Kontaktformular auf
parkside-diy.com
IAN 538864_2507

Importeur

Bitte beachten Sie, dass die folgende Anschrift keine Serviceanschrift ist. Kontaktieren Sie zunächst das oben genannte Service-Center.

Grizzly Tools GmbH & Co. KG
 Stockstädter Str. 20
 63762 Großostheim
 DEUTSCHLAND
www.grizzlytools.de

Ersatzteile und Zubehör

Ersatzteile und Zubehör erhalten Sie unter www.grizzlytools.shop. Sollten bei Ihrem Bestellvorgang Probleme auftreten, kontaktieren Sie uns über unseren Online-Shop. Bei weiteren Fragen wenden Sie sich an: *Service-Center*, S. 16

Pos.-Nr.	Bezeichnung	Best.-Nr.
2	Schnellspannbohrfutter (Extra RV60)	91110505
19+21	Zusatzhandgriff+Tiefenanschlag	91110506

Original-EU-Konformitätserklärung

Produkt: **Akku-Schlagbohrschrauber**

Modell: **PSBSAP 20-Li C3**

Seriennummer: 000001-073000

Der oben beschriebene Gegenstand der Erklärung erfüllt die einschlägigen Harmonisierungsrechtsvorschriften der Union:

**2006/42/EG • 2014/30/EU • 2011/65/EU & (EU) 2015/863
 Produkt mit Akku Smart PAPS 204 A1/Smart PAPS 208 A1/
 Smart PAPS 2012 A1: 2014/53/EU (statt 2014/30/EU)**

Der oben beschriebene Gegenstand der Erklärung erfüllt die Vorschriften der Richtlinie 2011/65/EU des Europäischen Parlaments und des Rates vom 8. Juni 2011 zur Beschränkung der Verwendung bestimmter gefährlicher Stoffe in Elektro- und Elektronikgeräten.

Um die Konformität zu gewährleisten, wurden folgende harmonisierte Normen sowie nationale Normen und Bestimmungen angewendet:

**EN 62841-1:2015/A11:2022
 EN 62841-2-1:2018/A12:2022 • EN IEC 63000:2018
 EN IEC 55014-1:2021 • EN IEC 55014-2:2021
 IEC 62471:2006 • EN 62471:2008
 Produkt mit Akku Smart PAPS 204 A1/Smart PAPS 208 A1/Smart PAPS 2012 A1:
 EN 301 489-1 V2.2.3:2019 • EN 301 489-17 V3.3.1:2024
 EN 300 328 V2.2.2:2019 • EN 50663:2017**

Die alleinige Verantwortung für die Ausstellung dieser Konformitätserklärung trägt der Hersteller:

CE Grizzly Tools GmbH & Co. KG
 Stockstädter Str. 20
 63762 Großostheim
 DEUTSCHLAND
 02.02.2026



Christian Frank
 Dokumentationsbevollmächtigter

Table of Contents

Introduction.....	18
Proper use.....	18
Scope of delivery/accessories.....	18
Overview.....	19
Description of functions.....	19
Technical data.....	19
Safety information.....	20
Meaning of the safety information.....	20
Pictograms and symbols.....	20
General Power Tool Safety	
Warnings.....	20
Safety information for impact drills.....	22
Residual risks.....	23
Preparation.....	23
Control elements.....	23
Attaching and removing the attachment tool.....	24
Adjusting the auxiliary handle.....	24
Setting the depth stop.....	24
Checking the battery charge level.....	25
Charging the battery.....	25
Operation.....	25
Inserting and removing the battery.....	25
Selecting the operating mode.....	25
Switching on and off.....	25
Parkside app.....	26
Removed the device from the app.....	26
Privacy policy.....	26
Transport.....	27
Cleaning, maintenance and storage.....	27
Cleaning.....	27
Maintenance and repair.....	27
Storage.....	27
Disposal/environmental protection.....	27
Dispose of batteries in an environmentally friendly manner.....	27
Service.....	28
Guarantee.....	28
Repair service.....	29
Service Centre.....	29
Importer.....	29
Spare parts and accessories.....	29
Translation of the original EU declaration of conformity.....	30
Exploded view.....	161

Introduction

Congratulations on purchasing your new cordless impact drill (hereafter referred to as device or power tool).

You have chosen a high-quality device. This device was quality-tested and subjected to a final inspection during production, therefore ensuring proper functioning of your device.



The instruction manual forms part of this device. It contains important information on safety, use and disposal. Read the instruction manual carefully. Familiarise yourself with the controls and how to use the device correctly. Use the device only as described and for the stated fields of application. Store the instruction manual carefully and ensure that all documents are handed over in the event that the device is passed on to another user.

Proper use

This device is only intended for the following uses:

- Drilling screws in and out
- Drilling holes in wood, metal or plastic
- Impact drilling in masonry

Only operate in dry areas.

Any other use that is not expressly permitted in this instruction manual may pose a serious hazard to the user and result in damage to the device. The operator or user of the machine is responsible for any accidents or personal injury and/or material damage to third parties or their property. The machine is intended to be used by do-it-yourselfers. It was not designed for heavy commercial use. The warranty is void in the case of commercial use. The manufacturer is not liable for damage caused by improper use or incorrect operation.

The device is part of the **X 20 V TEAM** series and can be operated with batteries of the **X 20 V TEAM** series. Batteries of the **X 20 V TEAM** series may only be charged using chargers of the **X 20 V TEAM** series.

Scope of delivery/accessories

Unpack the device and check that everything is present.

Dispose of the packaging material properly.

- Cordless Impact Driver

- Auxiliary handle
- Depth stop
- Storage case
- Translation of the original instructions

The rechargeable battery and charger are not included in delivery.

Overview

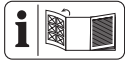

The illustrations for the device can be found on the front fold-out page.

- 1 Drill chuck aperture
- 2 Keyless chuck
- 3 Torque adjustment ring
- 4 Holder for auxiliary handle
- 5 Function selection switch
- 6 Gear selector switch
- 7 Direction of rotation switch
- 8 Handle (Insulated gripping surface)
- 9 Recess (Screw bit)
- 10 Battery holder
- 11 Belt clip
- 12 Battery
- 13 Button (Charge level indicator)
- 14 Charge level indicator
- 15 Battery release
- 16 LED work light
- 17 "Connected" display
- 18 On/Off switch
- 19 Auxiliary handle
- 20 Loop (Auxiliary handle)
- 21 Depth stop
- 22 Charger
- 23 Storage case

Fig. C

- 24 Handle (Auxiliary handle)
- 25 Locking screw of depth stop

Description of functions

The cordless impact drill driver with two-speed gearbox has a multi-stage torque setting, a drilling stage and an impact stage, as well as clockwise/anticlockwise rotation. The tool is also equipped with a keyless chuck and an LED work light.

The tool can be coupled with the PARKSIDE app.

Please refer to the descriptions below for information on how the operating elements work.

Technical data

Cordless Impact Driver .. PSBSAP 20-Li C3

Rated voltage U 20 V ==

Weight incl. Auxiliary handle (without battery) ≈ 1.7 kg

No-load rotation speed n_0

– Level 1 0–630 min⁻¹

– Level 2 0–2100 min⁻¹

Impact rate

–Level 1 0-10810 min⁻¹

–Level 2 0-36000 min⁻¹

Max. torque 64 Nm

Drill chuck span 1.5-13 mm

Max. drill diameter

–wood 68 mm

–Concrete 16 mm

–metal 13 mm

Protection type IPX0
Idle

Sound pressure level (L_{pA})

..... 80.9 dB; $K_{pA}=5$ dB

Sound power level (L_{WA}) 88.9 dB; $K_{WA}=5$ dB

Impact drilling

Sound pressure level (L_{pA})

..... 98.3 dB; $K_{pA}=5$ dB

Sound power level (L_{WA})

..... 106.3 dB; $K_{WA}=5$ dB

Vibration Drilling ($a_{h,D}$)

–Main handle 3.280 m/s²; $K=1.5$ m/s²

–Auxiliary handle 4.636 m/s²; $K=1.5$ m/s²

Vibration Impact drilling ($a_{h,ID}$)

–Main handle 13,283 m/s²; $K=1.5$ m/s²

–Auxiliary handle 7.645 m/s²; $K=1.5$ m/s²

Battery Li-Ion

Temperature ≤ 50 °C

– Charging 4–40 °C

– Operation 4–50 °C

– Storage 15–25 °C

PARKSIDE Performance smart battery

Smart PAPS 204 A1/Smart PAPS 208 A1/

Smart PAPS 2012 A1

– frequency band 2400–2483.5 MHz

– transmitted power ≤ 20 dBm

Levels of noise and vibration were determined according to the standards and regulations in the declaration of conformity.

The specified total vibration value and the stated noise emission value have been measured according to a standardised test method and can be used to compare one power tool with another. The specified total vibration value and the stated specified noise emission value can also be used for a provisional assessment of the load.

⚠ WARNING! The vibration and noise emissions may deviate from the specified values during actual use of the power tool, depending on how the power tool is being used. Try to keep the exposure to vibrations as low as possible. An example of a measure to reduce vibration exposure is limiting the working hours. All parts of the operating cycle have to be considered while doing so (for example, times when the power tool is switched off and times when it is switched on but running without any load).

X 20 V TEAM

The device is part of the **X 20 V TEAM** series and can be operated with batteries of the **X 20 V TEAM** series. Batteries of the **X 20 V TEAM** series may only be charged using chargers of the **X 20 V TEAM** series.

We recommend that you operate this appliance with the following batteries only: PAP 20 B1, PAP 20 B3, Smart PAPS 204 A1, Smart PAPS 208 A1, Smart PAPS 2012 A1

We recommend charging these batteries with the following chargers: PLG 20 A3, PLG 20 A4, PLG 20 C1, PLG 20 C2, PLG 20 C3, PLG 201 A1, PDSL G 20 A1, PDSL G 20 B1, PDSL G 20 B2, Smart PLGS 2012 A1

Rechargeable battery and charger technical data: See separate manual.

Safety information

This section deals with the basic safety instructions for using the device.

⚠ WARNING! Injury and property damage due to improper handling of battery. Observe the safety information and notes on charging and proper use as shown in the instruction manual for your battery and charger from the series **X 20 V TEAM**. A detailed description of the charging process and further informa-

tion can be found in these separate operating instructions.

Meaning of the safety information

⚠ DANGER! If you do not observe this safety instruction, an accident will occur. The result of which is severe bodily injury or death.

⚠ WARNING! If you do not observe this safety instruction, an accident may occur. The result of which is likely severe bodily injury or death.

⚠ CAUTION! If you do not observe this safety instruction, an accident will occur. The result of which is likely minor or moderate bodily injury.

NOTICE! If you do not observe this safety instruction, an accident will occur. The result of which is possible damage to property.

Pictograms and symbols

Symbols on the device



Read the instruction manual



“Connected” display



Waste electrical and electronic equipment (WEEE) must not be disposed of with domestic waste.

Symbols used in the instruction manual



Attention!



Do not expose the battery to direct sunlight or temperatures above 50°C for long periods of time. In particular, avoid placing the product on radiators or storing it in vehicles parked in the sun.

General Power Tool Safety Warnings

⚠ WARNING! Read all safety warnings, instructions, illustrations and specifications provided with this power tool. Failure to follow all instructions listed below may result in electric shock, fire and/or serious injury. **Save all warnings and instructions for future reference.**

The term “power tool” in the warnings refers to your mains-operated (corded) power tool or battery-operated (cordless) power tool.

1. **WORK AREA SAFETY**

- a) **Keep work area clean and well lit.** Cluttered or dark areas invite accidents.
- b) **Do not operate power tools in explosive atmospheres, such as in the presence of flammable liquids, gases or dust.** Power tools create sparks which may ignite the dust or fumes.
- c) **Keep children and bystanders away while operating a power tool.** Distractions can cause you to lose control.

2. **ELECTRICAL SAFETY**

- a) **Power tool plugs must match the outlet. Never modify the plug in any way. Do not use any adapter plugs with earthed (grounded) power tools.** Unmodified plugs and matching outlets will reduce risk of electric shock.
- b) **Avoid body contact with earthed or grounded surfaces, such as pipes, radiators, ranges and refrigerators.** There is an increased risk of electric shock if your body is earthed or grounded.
- c) **Do not expose power tools to rain or wet conditions.** Water entering a power tool will increase the risk of electric shock.
- d) **Do not abuse the cord. Never use the cord for carrying, pulling or unplugging the power tool. Keep cord away from heat, oil, sharp edges or moving parts.** Damaged or entangled cords increase the risk of electric shock.
- e) **When operating a power tool outdoors, use an extension cord suitable for outdoor use.** Use of a cord suitable for outdoor use reduces the risk of electric shock.
- f) **If operating a power tool in a damp location is unavoidable, use a residual current device (RCD) protected supply.** Use of an RCD reduces the risk of electric shock.

3. **PERSONAL SAFETY**

- a) **Stay alert, watch what you are doing and use common sense when operating a power tool. Do not use a power tool while you are tired or under the influence of drugs, alcohol or medication.** A moment of inattention while op-

erating power tools may result in serious personal injury.

- b) **Use personal protective equipment. Always wear eye protection.** Protective equipment such as a dust mask, non-skid safety shoes, hard hat or hearing protection used for appropriate conditions will reduce personal injuries.
 - c) **Prevent unintentional starting. Ensure the switch is in the off-position before connecting to power source and/or battery pack, picking up or carrying the tool.** Carrying power tools with your finger on the switch or energising power tools that have the switch on invites accidents.
 - d) **Remove any adjusting key or wrench before turning the power tool on.** A wrench or a key left attached to a rotating part of the power tool may result in personal injury.
 - e) **Do not overreach. Keep proper footing and balance at all times.** This enables better control of the power tool in unexpected situations.
 - f) **Dress properly. Do not wear loose clothing or jewellery. Keep your hair and clothing away from moving parts.** Loose clothes, jewellery or long hair can be caught in moving parts.
 - g) **If devices are provided for the connection of dust extraction and collection facilities, ensure these are connected and properly used.** Use of dust collection can reduce dust-related hazards.
 - h) **Do not let familiarity gained from frequent use of tools allow you to become complacent and ignore tool safety principles.** A careless action can cause severe injury within a fraction of a second.
4. **POWER TOOL USE AND CARE**
- a) **Do not force the power tool. Use the correct power tool for your application.** The correct power tool will do the job better and safer at the rate for which it was designed.
 - b) **Do not use the power tool if the switch does not turn it on and off.** Any power tool that cannot be controlled with the switch is dangerous and must be repaired.
 - c) **Disconnect the plug from the power source and/or remove the battery**

- pack, if detachable, from the power tool before making any adjustments, changing accessories, or storing power tools. Such preventive safety measures reduce the risk of starting the power tool accidentally.
- d) **Store idle power tools out of the reach of children and do not allow persons unfamiliar with the power tool or these instructions to operate the power tool.** Power tools are dangerous in the hands of untrained users.
 - e) **Maintain power tools and accessories. Check for misalignment or binding of moving parts, breakage of parts and any other condition that may affect the power tool's operation. If damaged, have the power tool repaired before use.** Many accidents are caused by poorly maintained power tools.
 - f) **Keep cutting tools sharp and clean.** Properly maintained cutting tools with sharp cutting edges are less likely to bind and are easier to control.
 - g) **Use the power tool, accessories and tool bits etc. in accordance with these instructions, taking into account the working conditions and the work to be performed.** Use of the power tool for operations different from those intended could result in a hazardous situation.
 - h) **Keep handles and grasping surfaces dry, clean and free from oil and grease.** Slippery handles and grasping surfaces do not allow for safe handling and control of the tool in unexpected situations.
5. **BATTERY TOOL USE AND CARE**
- a) **Recharge only with the charger specified by the manufacturer.** A charger that is suitable for one type of battery pack may create a risk of fire when used with another battery pack.
 - b) **Use power tools only with specifically designated battery packs.** Use of any other battery packs may create a risk of injury and fire.
 - c) **When battery pack is not in use, keep it away from other metal objects, like paper clips, coins, keys, nails, screws or other small metal objects, that can make a connection from one terminal to another.** Shorting the battery terminals together may cause burns or a fire.

- d) **Under abusive conditions, liquid may be ejected from the battery; avoid contact. If contact accidentally occurs, flush with water. If liquid contacts eyes, additionally seek medical help.** Liquid ejected from the battery may cause irritation or burns.
 - e) **Do not use a battery pack or tool that is damaged or modified.** Damaged or modified batteries may exhibit unpredictable behaviour resulting in fire, explosion or risk of injury.
 - f) **Do not expose a battery pack or tool to fire or excessive temperature.** Exposure to fire or temperature above 130 °C may cause explosion.
 - g) **Follow all charging instructions and do not charge the battery pack or tool outside the temperature range specified in the instructions.** Charging improperly or at temperatures outside the specified range may damage the battery and increase the risk of fire.
6. **SERVICE**
- a) **Have your power tool serviced by a qualified repair person using only identical replacement parts.** This will ensure that the safety of the power tool is maintained.
 - b) **Never service damaged battery packs.** Service of battery packs should only be performed by the manufacturer or authorized service providers.

Safety information for impact drills

Safety instructions for all operations

- **Wear ear protectors when impact drilling.** Exposure to noise can cause hearing loss.
- Use the auxiliary handle(s). Loss of control can cause personal injury.
- **Hold the power tool by insulated gripping surfaces, when performing an operation where the cutting accessory or fasteners may contact hidden wiring.** Cutting accessories or fasteners contacting a "live" wire may make exposed metal parts of the power tool "live" and could give the operator an electric shock.

Safety instructions when using long drill bits

- **Never operate at higher speed than the maximum speed rating of the drill bit.** At higher speeds, the bit is likely to bend if allowed to rotate freely without contacting the workpiece, resulting in personal injury.
- **Always start drilling at low speed and with the bit tip in contact with the workpiece.** At higher speeds, the bit is likely to bend if allowed to rotate freely without contacting the workpiece, resulting in personal injury.
- **Apply pressure only in direct line with the bit and do not apply excessive pressure.** Bits can bend causing breakage or loss of control, resulting in personal injury.

Additional safety instructions

- **Secure the workpiece.** A workpiece clamped with clamping devices or in a vice is held more secure than by hand.
- **Switch the power tool off immediately if the application tool becomes blocked. Be prepared for high torque reactions which cause kickback.** The application tool becomes blocked when it becomes jammed in the workpiece or when the power tool becomes overloaded.
- **Always wait until the power tool has come to a complete stop before placing it down.** The application tool can jam and cause you to lose control of the power tool.
- **Use suitable detectors to determine if there are hidden supply lines or contact the local utility company for assistance.** Contact with electric cables can cause fire and electric shock. Damaging gas lines can lead to explosion. Breaking water pipes causes property damage.
- **Only use accessories recommended by PARKSIDE.** Unsuitable accessories may cause electric shock or fire.

Residual risks

There will always be residual risks even if you operate this device according to the instructions. The following hazards may occur in

connection with the type and design of this device:

- Hearing damage if suitable ear protection is not worn.
- Health injuries resulting from the effect of hand/arm vibration in the event that the tool is used over a longer period of time or is not used and maintained properly.
- Cutting injuries

⚠ WARNING! Danger due to electromagnetic field generated while the tool is in operation. Under certain circumstances, this field may negatively affect active or passive medical implants. In order to reduce the danger of serious or fatal injuries, we recommend that individuals who wear medical implants should consult their doctor and the manufacturer of the implant before operating the tool.

Preparation

⚠ WARNING! Risk of injury due to unintentional start-up. Only insert the battery into the device once the device is fully prepared for use.

Control elements

Familiarise yourself with the operating elements before using the device for the first time.

- **Direction of rotation switch (7) (Fig. A)**

NOTICE! Only operate the direction of rotation switch when the tool has stopped! Direction of the switch viewed from behind:

- **Left** Screw in screw, drill
- **Centre** Switch lock
- **Right** Unscrew screw

- **Torque adjustment ring (3)**

Setting the maximum screwing torque at which the slip clutch triggers.

NOTICE! Only operate the torque adjustment ring when the tool has stopped!

- **1** Lowest torque
- **21** Maximum torque

For safety, start screwing at low torque. Increase the torque as required.

- **Gear selector switch (6)**

⚠ CAUTION! Only operate the gear selector switch when the tool has stopped.

- 1 Screws
- 2 Drilling
- **On/Off switch (18)**
 - After inserting the battery: Connecting to the PARKSIDE app
 - Switching on: Press
 - Infinitely variable speed regulation: The more you press the on/off switch, the higher the speed.
 - Switching off: Release
- **“Connected” display (17)**
Status of the connection with the PARKSIDE app
flashing connection attempt
continuous light connection established
- **Function selection switch (5)**
Set the function selector switch (5) so that the arrow mark points to the desired symbol.
NOTICE! Risk of damage! Only operate the function selector switch when the tool has stopped.

Function	Symbol
Drilling (Striking mechanism OFF/without speed limitation)zung)	
Hammer drilling (Percussion ON)	
Screwing (striking mechanism OFF)	

Attaching and removing the attachment tool

Notes

- Drill chuck span: 1.5-13 mm
- There is a magnetic recess at the back under the handle (9) to hold frequently used screw bits.
- Directional data viewed from behind.

Attaching the attachment tool (Fig. B)

1. Open drill chuck: Turn the keyless chuck (2) ⤴.
2. Push the attachment tool as far as possible into the drill chuck opening (1).
3. Clamp attachment tool: Turn the keyless chuck (2) ⤴.

Removing the attachment tool (Fig. B)

1. Open drill chuck: Turn the keyless chuck (2) ⤴.

2. **⚠ CAUTION!** Risk of burn injury! Attachment tools – especially drills – can become very hot. Wear protective gloves whenever appropriate.
Remove the attachment tool.

Adjusting the auxiliary handle

Notes

- The auxiliary handle (19) can be rotated 360° on the device and can be moved to any desired position.
- Directional data viewed from behind.

Attaching the auxiliary handle (Fig. C)

1. Turn the grip (24) of the auxiliary handle (19) ⤴.
2. Press the grip (24) towards the loop (20) and hold this position. This extends the loop (20).
3. This extends the loop (20) of the auxiliary handle (19) behind the keyless chuck. (2). Position the loop (20) in the holder for the auxiliary handle (4).
4. Release the pressed grip (24).
5. Tighten the grip (24) of the auxiliary handle (19) ⤴.

Removing the auxiliary handle (Fig. C)

1. Turn the grip (24) of the auxiliary handle (19) ⤴.
2. Press the grip (24) towards the loop (20) and hold this position. This extends the loop (20).
3. Remove the auxiliary handle (19) from the device by pulling the loop (20) on the auxiliary handle (19) over the keyless chuck (2).

Setting the depth stop

(Fig. C)

1. Release ⤴ the locking screw (25) for the depth stop (21).
2. Push the depth stop (21) into the small opening on the auxiliary handle (19).
3. Position the depth stop (21) so that the distance between the tip of the drill and the tip of the depth stop corresponds to the desired drilling depth.
4. Fix the depth stop (21) by tightening the locking screw (25) ⤴.
5. Loosen ⤴ the locking screw (25) again to move the depth stop (21).

Checking the battery charge level

LEDs	Meaning
red, orange, green	Battery charged
red, orange	Battery partially charged
red	Battery needs to be charged

- Press the button (13) next to the charge level indicator button (14) on the battery (12).
The LEDs of the charge level indicator show how much charge remains in the battery.
- Charge the battery (12) when only the red LED on the charge level indicator (14) is illuminated.

Charging the battery

See also the charger instruction manual.

Notes

- If warm, allow the battery to cool before charging.
- Do not expose the battery to direct sunlight or temperatures ≤ 50 °C for long periods of time. In particular, avoid placing the product on radiators or storing it in vehicles parked in the sun.

Procedure

- If necessary, remove the battery (12) from the cordless tool.
- Slide the battery into the charging slot of the charger (22).
- Plug the charger into an outlet.
- Once charging is complete, disconnect the charger from the mains supply.
- Pull the battery charging slot out.

Control LEDs on the charger (22)

green	red	Meaning
lights up	—	<ul style="list-style-type: none"> Battery is fully charged Ready (No battery inserted)
—	lights up	Battery is charging
—	flashes	Battery is overheated
flashes	flashes	Battery is defective

Operation

Inserting and removing the battery

▲ WARNING! Risk of injury due to unintentional start-up. Only insert the battery into the device once the device is fully prepared for use.

NOTICE! Risk of damage! An incorrect battery can damage the device and battery.

Inserting the battery

- Push the battery (12) along the guide into the battery holder (10).
You will hear the battery click into place.

Removing the battery

- Press and hold the battery release (15) on the battery (12).
- Pull the battery out of the battery holder (10).



Selecting the operating mode

Notes

- Use clamps or another practical way to secure and support the workpiece to a stable platform.** Holding the workpiece by your hand or against the body leaves it unstable and may lead to loss of control.
- Only operate the function selector switch when the tool has stopped.

Procedure

Set the function selector switch (5) so that the arrow mark points to the desired symbol.

Operating mode	Material	Direction of rotation
	Concrete, Stone	↻
	wood, metal, plastic	↻
	Screwing in and unscrewing	Screwing in: ↻ Unscrewing: ↻

Switching on and off

Switching on

- Use the function selection switch (5) to select an operating mode.
- Select the direction of rotation with the rotation direction switch (7).

3. Select a gear with the gear selector switch (6).
4. Use the torque adjustment ring (3) to select a maximum speed.
5. Press and hold the On/off switch (18). The LED work light (16) lights up.

Switching off

1. To turn it off, release the on/off switch (18).
2. Wait until the power tool has stopped before placing it down.
3. When taking a break: Set the direction of rotation switch (7) to the centre. These safety measures prevent accidentally starting the power tool.
You can hang the tool on a belt using the belt clip (11). With the belt clip you can open bottles with crown caps.
4. Remove the rechargeable battery (12) from the device if you are leaving the device unattended or if you have finished working.

PARKSIDE app



The QR-Code shown here takes you to the App Store or to Google Play. The app description provides detailed information about the functions of the PARKSIDE app and allows you to download the app.

The PARKSIDE app lets you monitor the device and control certain functions. The functions may change with updates to the app and firmware. For more information on the PARKSIDE app, see the instructions for the smart battery.

Requirements

To find the device in the PARKSIDE app, the following requirements must be met:

- The PARKSIDE app is installed on your smartphone and Bluetooth® is activated.
- The device contains the following battery: PARKSIDE Performance Smart battery Smart PAPS 204 A1/Smart PAPS 208 A1/Smart PAPS 2012 A1. This battery is already connected to the PARKSIDE app. The device communicates with the app via the battery.

Connecting the device to the PARKSIDE app

1. Insert the smart battery (12).
2. Press the On/Off switch (18).
The “Connected” indicator (17) flashes three times. When the device is connected, the “Connected” indicator lights up continuously.
3. Open the PARKSIDE app.
4. **Your tools.**
The device is displayed in the list.
If the device does not appear in the list, add the device manually.

Monitoring and controlling the device

1. **Your tools.**
2. Select the device from the list.
The device overview page is displayed.
3. Select the desired setting on the overview page.
 Select Help if you are unsure.
A dialogue box with a description for the relevant setting is displayed.

Removed the device from the app

When a device is removed from the app, the associated data is also deleted.

1. **Your tools.**
2. Swipe the device’s card from right to left.
3. Confirm the dialog box.

Privacy policy

see Page More; Section Legal, Privacy policy

Transport

Notes

- Turn off the device.
- Make sure that all moving parts have come to a complete stop.
- Remove the rechargeable battery.
- Remove the attachment tool.
- Always carry the device by the handle (8).

Cleaning, maintenance and storage

▲ WARNING! Risk of injury due to unintentional start-up. Protect yourself when performing maintenance or cleaning work. Switch off the device and remove the battery (12).

You should have any repair and maintenance work that is not described in these instructions carried out by our Service Centre. Only use original replacement parts.

Cleaning

▲ WARNING! Electric shock! Never spray down the device with water.

NOTICE! Risk of damage. Chemical substances may attack the plastic parts of the machine. Do not use any cleaning agents or solvents.

- Keep the ventilation slits, motor housing and handles of the machine clean. Use a damp cloth or brush to do this.

Maintenance and repair

- Check the device before each use for obvious defects such as loose, worn or damaged parts.
- Replace the attachment tool if it is blunt or otherwise damaged.

Storage

Always store the device and accessories:

- clean
- dry
- protected against dust
- In the case provided (23)
- out of the reach of children

Tools with battery:

- The storage temperature for the battery and tool is between 15 °C and 25 °C. Avoid extreme cold or heat during

storage. This may cause the battery to lose power or become damaged.

- Remove the battery from the tool before storage over a longer period (see separate operating instructions for battery and charger).

Disposal/environmental protection

Remove the battery from the device and recycle the device, battery, accessories and packaging in an environmentally-friendly manner.



Waste electrical and electronic equipment (WEEE) must not be disposed of with domestic waste.

The symbol of the crossed-out wheeled bin means that this product must not be disposed of as unsorted municipal waste at the end of its useful life.

Directive 2012/19/EU on waste electrical and electronic equipment:

Consumers are legally obliged to recycle electrical and electronic equipment in an environmentally sound manner at the end of its life. In this way, environmentally friendly and resource-saving recycling is ensured.

Depending on the implementation in national law, you may have the following options:

- Return to a shop,
- Hand over to an official collection point,
- Return to the manufacturer/distributor.

This does not affect accessories enclosed with the old devices or tools without any electrical components.

Dispose of batteries in an environmentally friendly manner



Do not throw batteries into domestic waste, fire (risk of explosion) or water. Damaged batteries can harm the environment and your health if poisonous fumes or liquids escape.

You are obliged to dispose of defective or used batteries in an environmentally friendly manner.

- Do not open the batteries and avoid mechanical damage. There is a risk of a short circuit and vapours may leak out, causing irritation to the respiratory tract.

- For safety reasons, batteries should be discharged before disposal.
- Tape the poles to prevent short circuits.
- Dispose of rechargeable batteries via a retailer or collection point.
- **Damaged batteries**
Handle externally damaged batteries with particular care!
 - Do not touch damaged batteries with your bare hands.
 - If you cannot tape the poles, place the batteries individually in a plastic bag.
 - Place damaged batteries individually in a non-flammable, sealable container that can still be filled with sand.
 - Take damaged batteries to a collection point with specialised personnel.

Service

Guarantee

Dear Customer,

This product is provided with a 5 year guarantee from the date of purchase. In case of defects, you have statutory rights against the seller of the product. These statutory rights are not restricted by our guarantee presented below.

Terms of Guarantee

The guarantee period begins on the date of purchase. Please retain the original receipt. This document is required as proof of purchase. If a material or manufacturing defect occurs within five years of the date of purchase of this product, we will repair or replace – at our choice – the product for you free of charge. This guarantee requires the defective product and proof of purchase to be presented within the five-year period with a brief written description of what constitutes the defect and when it occurred.

If the defect is covered by our guarantee, you will receive either the repaired product or a new product. No new guarantee period begins on repair or replacement of the product.

Guarantee Period and Statutory Claims for Defects

The guarantee period is not extended by the guarantee service. This also applies for replaced or repaired parts. Any damages and defects already present at the time of purchase must be reported immediately after

unpacking. Repairs arising after expiry of the guarantee period are chargeable.

Guarantee Cover

The product has been carefully produced in accordance with strict quality guidelines and conscientiously checked prior to delivery.

The guarantee applies for all material and manufacturing defects. This guarantee does not extend to cover product parts that are subject to normal wear and may therefore be considered as wearing parts (e.g. Drill) or to cover damage to breakable parts.

This guarantee shall be invalid if the product has been damaged, used incorrectly or not maintained. Precise adherence to all of the instructions specified in the operating manual is required for proper use of the product. Intended uses and actions against which the operating manual advises or warns must be categorically avoided.

The product is designed only for private and not commercial use. The guarantee will be invalidated in case of misuse or improper handling, use of force, or interventions not undertaken by our authorised service branch.

Processing in Case of Guarantee

To ensure efficient handling of your query, please follow the directions below:

- Please have the receipt and product number (IAN 538864_2507) ready as proof of purchase for all enquiries.
- Please refer for the product number to the type plate on the product, an engraving on the product, the title page of the operating instructions (bottom left) or the sticker on the back or underside of the product.
- Should functional errors or other defects occur, please initially contact the service centre specified below by **telephone** or use the **contact form** available on parkside-diy.com in the category **Service**.
- After consultation with our customer service, a product recorded as defective can be sent postage paid to the service address communicated to you, with the proof of purchase (receipt) and specification of what constitutes the defect and when it occurred. In order to avoid acceptance problems and additional costs, please be sure to use only the address communicated to you. Ensure that the consignment is not sent carriage forward

or by bulky goods, express or other special freight. Please send the appliance inc. all accessories supplied at the time of purchase and ensure adequate, safe transport packaging.



You can view and download these and many other manuals on *parkside-diy.com*. This QR code will take you directly to *parkside-diy.com*. Select your country and search for the operating instructions via the search mask. You can open your operating instructions by entering the article number (IAN) 538864_2507.

Repair service

For repairs **that are not covered by warranty**, contact the service centre. They will gladly create a cost estimate for you.

- We can only work on devices which are sent in properly packed and with postage paid.

Spare parts and accessories

You can get spare parts and accessories from www.grizzlytools.shop. If you have any problems with your order, contact us via our online shop. If you have any other questions, contact: *Service Centre, p. 29*

Pos. nr.	Name	Order No.
2	Keyless chuck (Extra RV60)	91110505
19+21	Auxiliary handle+Depth stop	91110506

Note: Please send your device cleaned and with an indication of the defect to the address named for the service centre.

- The following are not accepted: devices sent in without prepaid postage, sent as bulky goods, sent as an Express shipment, or devices sent as any other form of special freight.
- We will dispose of defective devices you ship to us free of charge.

Service Centre

GB **Service Great Britain**
Tel.: 0800 051 8970
Contact form on
parkside-diy.com
IAN 538864_2507

MT **Service Malta**
Tel.: 800 65168
Contact form on
parkside-diy.com
IAN 538864_2507

Importer

Please note that the address below is not a service address. Contact the service centre named above first.

Grizzly Tools GmbH & Co. KG
Stockstädter Str. 20
63762 Großostheim
GERMANY
www.grizzlytools.de

Translation of the original EU declaration of conformity

Product: **Cordless Impact Driver**

Model: **PSBSAP 20-Li C3**

Serial number: 000001-073000

The object of the declaration described above is in conformity with the relevant Union harmonisation legislation:

**2006/42/EC • 2014/30/EU • 2011/65/EU & (EU) 2015/863
Product with battery Smart PAPS 204 A1/Smart PAPS 208 A1/
Smart PAPS 2012 A1: 2014/53/EU (instead of 2014/30/EU)**

The object of the declaration described above is in conformity with Directive 2011/65/EU of the European Parliament and of the Council of 8 June 2011 on the restriction of the use of certain hazardous substances in electrical and electronic equipment.

To ensure conformity, the following harmonised standards and national standards and regulations have been applied:

**EN 62841-1:2015/A11:2022
EN 62841-2-1:2018/A12:2022 • EN IEC 63000:2018
EN IEC 55014-1:2021 • EN IEC 55014-2:2021
IEC 62471:2006 • EN 62471:2008
Product with battery Smart PAPS 204 A1/Smart PAPS 208 A1/Smart PAPS 2012 A1:
EN 301 489-1 V2.2.3:2019 • EN 301 489-17 V3.3.1:2024
EN 300 328 V2.2.2:2019 • EN 50663:2017**

This declaration of conformity is issued under the sole responsibility of the manufacturer:

CE Grizzly Tools GmbH & Co. KG
Stockstädter Str. 20
63762 Großostheim
GERMANY
02.02.2026



Christian Frank
Authorised representative of documentation

Sommaire

Introduction.....	31
Utilisation conforme.....	31
Matériel livré/Accessoires.....	32
Aperçu.....	32
Description fonctionnelle.....	32
Caractéristiques techniques.....	32
Consignes de sécurité.....	33
Signification des consignes de sécurité.....	33
Pictogrammes et symboles.....	34
Avertissements de sécurité généraux pour l'outil électrique.....	34
Consignes de sécurité pour perceuses et visseuses.....	36
Risques résiduels.....	37
Préparation.....	37
Éléments de commande.....	37
Monter et démonter l'outil à insérer.....	38
Régler la poignée auxiliaire.....	38
Régler la butée de profondeur.....	38
Contrôlez l'état de charge de la batterie.....	39
Recharger la batterie.....	39
Fonctionnement.....	39
Insérer et retirer la batterie.....	39
Sélectionner le mode de fonctionnement.....	39
Mise en marche et arrêt.....	40
Application Parksides.....	40
Retirer l'appareil de l'application.....	41
Politique de confidentialité.....	41
Transport.....	41
Nettoyage, entretien et stockage.....	41
Nettoyage.....	41
Maintenance.....	41
Stockage.....	41
Recyclage/protection de l'environnement.....	41
Recycler les batteries de manière écologique.....	42
Service.....	42
Garantie.....	42
Garantie (France).....	43
Service de réparation.....	45
Service-Center.....	46
Importateur.....	46
Pièces de rechange et accessoires.....	46

Traduction de la déclaration UE de conformité originale.....47

Vue éclatée..... 161

Introduction

Nous vous félicitons pour l'achat de votre nouvelle perceuse à percussion-visseuse sans fil (ci-après dénommé appareil ou outil électrique).

Vous avez ainsi opté pour un produit de grande qualité. La qualité de cet appareil a été contrôlée au cours de la production, et il a été soumis à un contrôle final. Le bon fonctionnement de votre appareil est ainsi garanti.



Le mode d'emploi fait partie intégrante de cet appareil. Il contient des informations importantes sur la sécurité, l'utilisation et le recyclage. Lisez attentivement le mode d'emploi. Familiarisez-vous avec les éléments de commande et l'utilisation correcte de l'appareil. Utilisez l'appareil uniquement de la façon décrite et pour les domaines d'applications indiqués. Veillez à bien conserver le mode d'emploi et à remettre l'ensemble des documents en cas de cession de l'appareil à des tiers personnes.

Utilisation conforme

Cet appareil est exclusivement destiné aux utilisations suivantes :

- Vissage et dévissage de vis
- Perçage du bois, du métal ou du plastique
- Perçage avec percussion dans la maçonnerie

Utilisation uniquement dans des endroits secs.

Toute autre utilisation qui n'est pas expressément préconisée dans ce mode d'emploi peut constituer un sérieux danger pour l'utilisateur et entraîner des dommages à l'appareil. L'opérateur ou l'utilisateur de l'appareil est responsable des accidents ou des dommages causés aux autres personnes ou à leurs biens. L'appareil est destiné à être utilisé dans le domaine du bricolage. Il n'a pas été conçu pour une utilisation professionnelle constante. Une utilisation commerciale annule la garantie. Le fabri-

cant ne peut être tenu pour responsable des dommages causés par une utilisation inappropriée ou par une manipulation incorrecte.

L'appareil fait partie de la gamme **X 20 V TEAM** et peut être utilisé avec les batteries de la gamme **X 20 V TEAM**. Les batteries de la gamme **X 20 V TEAM** doivent être chargées uniquement avec des chargeurs appartenant à la gamme **X 20 V TEAM**.

Matériel livré/Accessoires

Déballiez l'appareil et vérifiez le matériel livré. Éliminez correctement les matériaux d'emballage.

- Perceuse-visseuse à percussion sans fil
- Poignée auxiliaire
- Butée de profondeur
- Mallette de rangement
- Traduction de la notice originale

Batterie et chargeur non fournis.

Aperçu

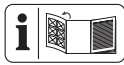

Vous trouverez les représentations de l'appareil sur le volet rabattable avant.

- 1 Orifice de mandrin
- 2 Mandrin à serrage rapide
- 3 Anneau de réglage du couple
- 4 Logement pour poignée auxiliaire
- 5 Sélecteur de fonction
- 6 Sélecteur de vitesse
- 7 Commutateur du sens de rotation
- 8 Poignée (Surface de préhension isolée)
- 9 Encoche (Embout de vissage)
- 10 Support batterie
- 11 Clip de ceinture
- 12 Batterie
- 13 Touche (Indicateur de charge)
- 14 Indicateur de charge
- 15 Déverrouillage de batterie
- 16 Lampe de travail LED
- 17 Voyant « Connecté »
- 18 Interrupteur Marche/Arrêt
- 19 Poignée auxiliaire
- 20 Boucle (Poignée auxiliaire)
- 21 Butée de profondeur

- 22 Chargeur
- 23 Mallette de rangement

Fig. C

- 24 Poignée (Poignée auxiliaire)
- 25 Vis de blocage de la butée de profondeur

Description fonctionnelle

La perceuse-visseuse à percussion sans fil à 2 vitesses dispose d'un réglage sur plusieurs niveaux de couple, d'un niveau de perçage et d'un niveau de percussion, ainsi que de la marche à droite et à gauche. L'appareil est également équipé d'un mandrin à serrage rapide et d'une lampe de travail LED.

L'appareil peut être appairé avec l'application PARKSIDE.

Pour savoir quelles fonctions remplissent les éléments de commande, veuillez vous reporter aux descriptions suivantes.

Caractéristiques techniques

Perceuse-visseuse à percussion sans fil

..... **PSBSAP 20-Li C3**

Tension assignée U 20 V ~

Poids incl. Poignée auxiliaire (sans batterie)

..... $\approx 1,7$ kg

Vitesse à vide n_0

– Niveau 1 0–630 min⁻¹

– Niveau 2 0–2100 min⁻¹

Fréquence de frappe

– Niveau 1 0–10810 min⁻¹

– Niveau 2 0–36000 min⁻¹

Couple max. 64 Nm

Plage de serrage du mandrin 1,5–13 mm

Diamètre de perçage max.

– bois 68 mm

– Béton 16 mm

– métal 13 mm

Type de protection IPX0

Ralenti

Niveau de pression acoustique (L_{pA})

..... 80,9 dB; $K_{pA}=5$ dB

Niveau de puissance acoustique (L_{WA})

..... 88,9 dB; $K_{WA}=5$ dB

Perforation

Niveau de pression acoustique (L_{pA})

..... 98,3 dB; $K_{pA}=5$ dB

Niveau de puissance acoustique (L_{WA})

..... 106,3 dB; $K_{WA}=5$ dB

Vibration Perçage ($a_{h,D}$)

– Poignée principale .. 3,280 m/s²; K=1,5 m/s²

– Poignée auxiliaire 4,636 m/s²; K=1,5 m/s²

Vibration Perforation ($a_{h,D}$)

– Poignée principale 13,283 m/s²; K=1,5 m/s²

– Poignée auxiliaire 7,645 m/s²; K=1,5 m/s²

Batterie Li-Ion

Température ≤50 °C

– Procédure de charge 4–40 °C

– Fonctionnement 4–50 °C

– Stockage 15–25 °C

PARKSIDE Performance batterie Smart

Smart PAPS 204 A1/Smart PAPS 208 A1/

Smart PAPS 2012 A1

– bande de fréquences 2400–2483,5 MHz

– puissance émise ≤ 20 dBm

Les valeurs sonores et de vibration ont été déterminées selon les normes et réglementations citées dans la déclaration de conformité.

La valeur totale de vibrations et la valeur d'émissions sonores indiquées ont été calculées selon une méthode d'essai standardisée et peuvent être utilisées comme moyen de comparaison entre un outil électrique et un autre. La valeur totale de vibrations et la valeur d'émissions sonores indiquées peuvent également être utilisées pour une évaluation préliminaire de la pollution sonore.

⚠ AVERTISSEMENT ! Les émissions de vibrations et les émissions sonores pendant l'utilisation réelle de l'outil électrique peuvent différer des valeurs indiquées, en fonction de la manière dont l'outil électrique est utilisé. Essayez de maintenir aussi faible que possible la contrainte que constituent les vibrations. Mesures à titre d'exemple pour réduire la contrainte que constituent les vibrations : limiter le temps de travail. Il faut à ce titre tenir compte de toutes les parties du cycle d'exploitation (par exemple les temps au cours desquels l'outil électrique est éteint, et ceux au cours desquels il est certes allumé, mais fonctionne hors charge).

X 20 V TEAM

L'appareil fait partie de la gamme

X 20 V TEAM et peut être utilisé avec les batteries de la gamme **X 20 V TEAM**.

Les batteries de la gamme **X 20 V TEAM** doivent être chargées uniquement avec des chargeurs appartenant à la gamme **X 20 V TEAM**.

Nous vous recommandons de faire fonctionner cet appareil exclusivement avec les batteries suivantes : PAP 20 B1, PAP 20 B3, Smart PAPS 204 A1, Smart PAPS 208 A1, Smart PAPS 2012 A1

Nous vous recommandons de recharger ces batteries avec les chargeurs suivants : PLG 20 A3, PLG 20 A4, PLG 20 C1, PLG 20 C2, PLG 20 C3, PLG 201 A1, PDSL G 20 A1, PDSL G 20 B1, PDSL G 20 B2, Smart PLGS 2012 A1

Caractéristiques techniques de la batterie et du chargeur : voir notice séparée.

Consignes de sécurité

Cette section couvre les consignes de sécurité de base relatives à l'utilisation de l'appareil.

⚠ AVERTISSEMENT ! Dommages corporels et dégâts matériels liés à une manipulation inadaptée de la batterie. Respectez les consignes de sécurité et informations relatives au chargement et à l'utilisation correcte qui sont indiquées dans le mode d'emploi de votre batterie et chargeur de la gamme **X 20 V TEAM**. Vous trouverez une description détaillée du processus de charge et de plus amples informations dans ce mode d'emploi séparé.

Signification des consignes de sécurité

⚠ DANGER ! Si vous ne suivez pas cette consigne de sécurité, un accident se produira. Cela entraînera des blessures graves, voire la mort.

⚠ AVERTISSEMENT ! Si vous ne suivez pas cette consigne de sécurité, un accident peut se produire. Cela peut entraîner des blessures graves, voire la mort.

⚠ PRUDENCE ! Si vous ne suivez pas cette consigne de sécurité, un accident se produira. Cela peut entraîner des blessures physiques mineures ou modérées.

REMARQUE ! Si vous ne suivez pas cette consigne de sécurité, un accident se produira. Cela peut entraîner des dommages matériels.

Pictogrammes et symboles

Pictogrammes sur l'appareil



Lire le mode d'emploi



Voyant « Connecté »



Les appareils électriques ne doivent pas être jetés avec les déchets ménagers.

Pictogrammes dans la notice d'utilisation



Attention !



La batterie ne doit pas être exposée pendant une longue durée à un ensoleillement important ni à des températures supérieures à 50 °C. Évitez notamment de la poser sur des radiateurs ou de la ranger dans des véhicules stationnés en plein soleil.

Avertissements de sécurité généraux pour l'outil électrique

▲ AVERTISSEMENT ! Lire tous les avertissements de sécurité, les instructions, les illustrations et les spécifications fournis avec cet outil électrique. Ne pas suivre les instructions énumérées ci-dessous peut provoquer un choc électrique, un incendie et/ou une blessure sérieuse. **Conserver tous les avertissements et toutes les instructions pour pouvoir s'y reporter ultérieurement.**

Le terme « outil électrique » dans les avertissements fait référence à votre outil électrique alimenté par le secteur (avec cordon d'alimentation) ou votre outil électrique fonctionnant sur batterie (sans cordon d'alimentation).

1. SECURITE DE LA ZONE DE TRAVAIL

- Conserv**er la zone de travail propre et bien éclairée. Les zones en désordre ou sombres sont propices aux accidents.
- Ne pas faire fonctionner les outils électriques en atmosphère explosive, par exemple en présence de liquides inflammables, de gaz ou de poussières.** Les outils électriques produisent des étincelles qui peuvent enflammer les poussières ou les fumées.
- Maintenir les enfants et les personnes présentes à l'écart pendant l'utilisation**

de l'outil électrique. Les distractions peuvent vous faire perdre le contrôle de l'outil.

2. SECURITE ELECTRIQUE

- Il faut que les fiches de l'outil électrique soient adaptées au socle. Ne jamais modifier la fiche de quelque façon que ce soit. Ne pas utiliser d'adaptateurs avec des outils électriques à branchement de terre.** Des fiches non modifiées et des socles adaptés réduisent le risque de choc électrique.
- Éviter tout contact du corps avec des surfaces reliées à la terre telles que les tuyaux, les radiateurs, les cuisinières et les réfrigérateurs.** Il existe un risque accru de choc électrique si votre corps est relié à la terre.
- Ne pas exposer les outils électriques à la pluie ou à des conditions humides.** La pénétration d'eau à l'intérieur d'un outil électrique augmente le risque de choc électrique.
- Ne pas maltraiter le cordon. Ne jamais utiliser le cordon pour porter, tirer ou débrancher l'outil électrique. Maintenir le cordon à l'écart de la chaleur, du lubrifiant, des arêtes vives ou des parties en mouvement.** Des cordons endommagés ou emmêlés augmentent le risque de choc électrique.
- Lorsqu'on utilise un outil électrique à l'extérieur, utiliser un prolongateur adapté à l'utilisation extérieure.** L'utilisation d'un cordon adapté à l'utilisation extérieure réduit le risque de choc électrique.
- Si l'usage d'un outil électrique dans un emplacement humide est inévitable, utiliser une alimentation protégée par un dispositif à courant différentiel résiduel (RCD).** L'usage d'un RCD réduit le risque de choc électrique.

3. SECURITE DES PERSONNES

- Rester vigilant, regarder ce que vous êtes en train de faire et faire preuve de bon sens dans votre utilisation de l'outil électrique. Ne pas utiliser un outil électrique lorsque vous êtes fatigué ou sous l'emprise de drogues, de l'alcool ou de médicaments.** Un moment d'inattention en cours d'utilisation

d'un outil électrique peut entraîner des blessures graves.

- b) **Utiliser un équipement de protection individuelle. Toujours porter une protection pour les yeux.** Les équipements de protection individuelle tels que les masques contre les poussières, les chaussures de sécurité antidérapantes, les casques ou les protections auditives utilisés pour les conditions appropriées réduisent les blessures.
 - c) **Éviter tout démarrage intempestif. S'assurer que l'interrupteur est en position arrêt avant de brancher l'outil au secteur et/ou au bloc de batteries, de le ramasser ou de le porter.** Porter les outils électriques en ayant le doigt sur l'interrupteur ou brancher des outils électriques dont l'interrupteur est en position marche est source d'accidents.
 - d) **Retirer toute clé de réglage avant de mettre l'outil électrique en marche.** Une clé laissée fixée sur une partie tournante de l'outil électrique peut donner lieu à des blessures.
 - e) **Ne pas se précipiter. Garder une position et un équilibre adaptés à tout moment.** Cela permet un meilleur contrôle de l'outil électrique dans des situations inattendues.
 - f) **S'habiller de manière adaptée. Ne pas porter de vêtements amples ou de bijoux. Garder les cheveux et les vêtements à distance des parties en mouvement.** Des vêtements amples, des bijoux ou les cheveux longs peuvent être pris dans des parties en mouvement.
 - g) **Si des dispositifs sont fournis pour le raccordement d'équipements pour l'extraction et la récupération des poussières, s'assurer qu'ils sont connectés et correctement utilisés.** Utiliser des collecteurs de poussière peut réduire les risques dus aux poussières.
 - h) **Rester vigilant et ne pas négliger les principes de sécurité de l'outil sous prétexte que vous avez l'habitude de l'utiliser.** Une fraction de seconde d'inattention peut provoquer une blessure grave.
4. **UTILISATION ET ENTRETIEN DE L'OUTIL ELECTRIQUE**
- a) **Ne pas forcer l'outil électrique. Utiliser l'outil électrique adapté à votre appli-**

cation. L'outil électrique adapté réalise mieux le travail et de manière plus sûre au régime pour lequel il a été construit.

- b) **Ne pas utiliser l'outil électrique si l'interrupteur ne permet pas de passer de l'état de marche à arrêt et inversement.** Tout outil électrique qui ne peut pas être commandé par l'interrupteur est dangereux et il faut le réparer.
- c) **Débrancher la fiche de la source d'alimentation et/ou enlever le bloc de batteries, s'il est amovible, avant tout réglage, changement d'accessoires ou avant de ranger l'outil électrique.** De telles mesures de sécurité préventives réduisent le risque de démarrage accidentel de l'outil électrique.
- d) **Conserver les outils électriques à l'arrêt hors de la portée des enfants et ne pas permettre à des personnes ne connaissant pas l'outil électrique ou les présentes instructions de le faire fonctionner.** Les outils électriques sont dangereux entre les mains d'utilisateurs novices.
- e) **Observer la maintenance des outils électriques et des accessoires. Vérifier qu'il n'y a pas de mauvais alignement ou de blocage des parties mobiles, des pièces cassées ou toute autre condition pouvant affecter le fonctionnement de l'outil électrique. En cas de dommages, faire réparer l'outil électrique avant de l'utiliser.** De nombreux accidents sont dus à des outils électriques mal entretenus.
- f) **Garder affûtés et propres les outils permettant de couper.** Des outils destinés à couper correctement entretenus avec des pièces coupantes tranchantes sont moins susceptibles de bloquer et sont plus faciles à contrôler.
- g) **Utiliser l'outil électrique, les accessoires et les lames etc., conformément à ces instructions, en tenant compte des conditions de travail et du travail à réaliser.** L'utilisation de l'outil électrique pour des opérations différentes de celles prévues peut donner lieu à des situations dangereuses.
- h) **Il faut que les poignées et les surfaces de préhension restent sèches, propres et dépourvues d'huiles et de graisses.** Des poignées et des surfaces de préhension glissantes rendent impossibles la

manipulation et le contrôle en toute sécurité de l'outil dans les situations inattendues.

5. UTILISATION DES OUTILS FONCTIONNANT SUR BATTERIES ET PRECAUTIONS D'EMPLOI

- a) **Ne recharger qu'avec le chargeur spécifié par le fabricant.** Un chargeur qui est adapté à un type de bloc de batteries peut créer un risque de feu lorsqu'il est utilisé avec un autre type de bloc de batteries.
- b) **N'utiliser les outils électriques qu'avec des blocs de batteries spécifiquement désignés.** L'utilisation de tout autre bloc de batteries peut créer un risque de blessure et de feu.
- c) **Lorsqu'un bloc de batteries n'est pas utilisé, le maintenir à l'écart de tout autre objet métallique, par exemple trombones, pièces de monnaie, clés, clous, vis ou autres objets de petite taille qui peuvent donner lieu à une connexion d'une borne à une autre.** Le court-circuitage des bornes d'une batterie entre elles peut causer des brûlures ou un feu.
- d) **Dans de mauvaises conditions, du liquide peut être éjecté de la batterie; éviter tout contact. En cas de contact accidentel, nettoyer à l'eau. Si le liquide entre en contact avec les yeux, rechercher en plus une aide médicale.** Le liquide éjecté des batteries peut causer des irritations ou des brûlures.
- e) **Ne pas utiliser un bloc de batteries ou un outil fonctionnant sur batteries qui a été endommagé ou modifié.** Les batteries endommagées ou modifiées peuvent avoir un comportement imprévisible provoquant un feu, une explosion ou un risque de blessure.
- f) **Ne pas exposer un bloc de batteries ou un outil fonctionnant sur batteries au feu ou à une température excessive.** Une exposition au feu ou à une température supérieure à 130 °C peut provoquer une explosion.
- g) **Suivre toutes les instructions de charge et ne pas charger le bloc de batteries ou l'outil fonctionnant sur batteries hors de la plage de températures spécifiée dans les instructions.** Un chargement incorrect ou à des températures hors de la plage spécifiée de

températures peut endommager la batterie et augmenter le risque de feu.

6. MAINTENANCE ET ENTRETIEN

- a) **Faire entretenir l'outil électrique par un réparateur qualifié utilisant uniquement des pièces de rechange identiques.** Cela assure le maintien de la sécurité de l'outil électrique.
- b) **Ne jamais effectuer d'opération d'entretien sur des blocs de batteries endommagés.** Il convient que l'entretien des blocs de batteries ne soit effectué que par le fabricant ou les fournisseurs de service autorisés.

Consignes de sécurité pour perceuses et visseuses

Instructions de sécurité pour toutes les opérations

- **Porter des protecteurs d'oreille lors de l'utilisation de la perceuse à percussion.** L'exposition au bruit peut entraîner une perte d'audition.
- Utiliser la ou les poignées auxiliaires. La perte de contrôle peut provoquer des blessures.
- **Tenir l'outil électrique par les surfaces de préhension isolées, au cours des opérations pendant lesquelles l'accessoire de coupe ou les fixations peut être en contact avec un câblage caché.** Un accessoire de coupe ou les fixations en contact avec un fil «sous tension» peut mettre «sous tension» les parties métalliques exposées de l'outil électrique et provoquer un choc électrique chez l'opérateur.

Instructions de sécurité pour l'utilisation de forets longs

- **Ne jamais utiliser à une vitesse supérieure à la vitesse assignée maximale du foret.** À des vitesses supérieures, le foret est susceptible de se plier s'il peut tourner librement sans être en contact avec la pièce à usiner, ce qui provoque des blessures.
- **Toujours commencer à percer à faible vitesse et en mettant l'embout du foret en contact avec la pièce à usiner.** À des vitesses supérieures, le foret est susceptible de se plier s'il peut tourner librement sans être en contact avec la pièce à usiner, ce qui provoque des blessures.

- **Appliquer une pression uniquement sur le forêt et ne pas appliquer de pression excessive.** Les forêts peuvent se plier, ce qui peut provoquer leur casse ou une perte de contrôle, et donc des blessures.

Instructions de sécurité supplémentaires

- **Bloquer la pièce à usiner.** Une pièce à usiner serrée par des dispositifs de serrage appropriés ou dans un étau est fixée de manière plus sûre que quand elle est tenue avec une main.
- **Arrêter immédiatement l'outil électrique si les accessoires se bloquent. Se préparer à des couples de réaction élevés qui provoquent des rebonds.** L'outil d'application se bloque lorsqu'il est coincé dans la pièce ou lorsque l'outil électrique est surchargé.
- **Avant de poser l'outil électrique, attendez que celui-ci soit complètement à l'arrêt.** L'outil risque de se coincer, ce qui entraînerait une perte de contrôle de l'outil électrique.
- **Utiliser des détecteurs appropriés pour trouver les conduites d'alimentation cachées ou consulter la société de distribution locale.** Le contact avec des conduites électriques peut provoquer un incendie ou un choc électrique. L'endommagement d'une conduite de gaz peut provoquer une explosion. La pénétration dans une conduite d'eau provoque des dégâts matériels ou peut entraîner une décharge électrique.
- **Utiliser uniquement les accessoires recommandés par PARKSIDE.** Des accessoires inadaptés peuvent provoquer un choc électrique ou un incendie.

Risques résiduels

Même si cet appareil est utilisé d'une manière conforme, il reste toujours des risques résiduels. Les risques suivants peuvent exister dans le cadre de la construction et l'exécution de cet appareil :

- Dégâts auditifs, si aucune protection auditive appropriée n'est portée.
- Dommages à la santé, résultants des oscillations main-bras, lorsque l'appareil est utilisé trop longtemps ou qu'il n'est pas utilisé ou entretenu correctement.
- Blessures par coupure

⚠ AVERTISSEMENT ! Risque lié au champ électromagnétique généré pendant le fonc-

tionnement de l'appareil. Le champ peut dans certaines circonstances nuire aux implants médicaux actifs ou passifs. Pour réduire les risques de blessures graves voire mortelles, nous recommandons aux personnes porteuses d'implants médicaux de consulter leur médecin, ainsi que le fabricant de leur implant médical avant d'utiliser l'appareil.

Préparation

⚠ AVERTISSEMENT ! Risque de blessures lié au démarrage involontaire de l'appareil. Insérez la batterie dans l'appareil uniquement lorsque celui-ci est entièrement prêt à être utilisé.

Éléments de commande

Avant la première mise en service de l'appareil, familiarisez-vous avec les éléments de commande.

- **Commutateur du sens de rotation (7) (Fig. A)**

REMARQUE ! Actionnez le commutateur du sens de rotation uniquement lorsque l'appareil est arrêté !

Sens du commutateur vu de derrière:

- **À gauche** Visser la vis, percer
- **Au milieu** Verrouillage d'enclenchement
- **À droite** Dévisser la vis

- **Anneau de réglage du couple (3)**

Réglage du couple maximal pour visser auquel l'accouplement à glissement se déclenche.

REMARQUE ! Actionnez l'anneau de réglage du couple uniquement lorsque l'appareil est arrêté !

- **1** Couple minimal
 - **21** Couple maximal
- Pour votre sécurité, commencez à visser avec un couple faible. Augmentez le couple si nécessaire.

- **Sélecteur de vitesse (6)**

⚠ PRUDENCE ! Actionnez le sélecteur de vitesse uniquement lorsque l'appareil est arrêté.

- **1** Vissage
- **2** Percer

- **Interrupteur Marche/Arrêt (18)**

- Après l'insertion de la batterie : connecter l'application PARKSIDE

- Mise en marche : Appuyer
- Régler en continu la vitesse de rotation : plus vous poussez l'interrupteur Marche/Arrêt, plus la vitesse de rotation est élevée.
- Arrêt : Relâcher

• Voyant « Connecté » (17)

État de la connexion avec l'application PARKSIDE

Clignotement Connexion en cours

Allumage constant Connexion établie

• Sélecteur de fonction (5)

Placez le sélecteur de fonction (5) de sorte que le repère fléché soit orienté sur le symbole souhaité.

REMARQUE ! Risque de dommages ! Actionnez le sélecteur de fonction uniquement lorsque l'appareil est arrêté.

Fonction	Symbole
Perçage (mécanisme de percussion ARRÊT/ sans limitation de la vitesse de rotation)zung)	
Perçage à percussion (mécanisme de percussion MARCHÉ)	
Vissage (mécanisme de percussion ARRÊT)	

Monter et démonter l'outil à insérer

Remarques

- Plage de serrage du mandrin: 1,5-13 mm
- Une encoche aimantée (9) est présente à l'arrière sous la poignée afin de pouvoir fixer des embouts de vissage fréquemment utilisés.
- Les sens sont indiqués vue de derrière.

Monter l'outil à insérer (Fig. B)

1. Ouvrir le mandrin : Tournez le mandrin à serrage rapide (2) ↺.
2. Poussez l'outil à insérer aussi loin que possible dans l'orifice du mandrin (1).
3. Bloquer l'outil à insérer : Tournez le mandrin à serrage rapide (2) ↻.

Démonter l'outil à insérer (Fig. B)

1. Ouvrir le mandrin : Tournez le mandrin à serrage rapide (2) ↺.

2. **⚠ PRUDENCE !** Risque de brûlure ! Les outils à insérer, notamment les forets, peuvent devenir très chauds. Portez le cas échéant des gants de protection. Retirez l'outil à insérer.

Régler la poignée auxiliaire

Remarques

- La poignée auxiliaire (19) située sur l'appareil peut être tournée à 360° et être placée dans toute position souhaitée.
- Les sens sont indiqués vue de derrière.

Monter la poignée auxiliaire (Fig. C)

1. Tournez le manche (24) de la poignée auxiliaire (19) ↻.
2. Appuyez sur le manche (24) dans le sens de la boucle (20) et maintenez cette position. Cela vous permet d'élargir la boucle (20).
3. Enfillez la boucle (20) de la poignée auxiliaire (19) derrière le mandrin à serrage rapide (2). Positionnez la boucle (20) dans le logement pour la poignée auxiliaire (4).
4. Relâchez le manche (24) comprimé.
5. Vissez fermement le manche (24) de la poignée auxiliaire (19) ↻.

Démonter la poignée auxiliaire (Fig. C)

1. Tournez le manche (24) de la poignée auxiliaire (19) ↻.
2. Appuyez sur le manche (24) dans le sens de la boucle (20) et maintenez cette position. Cela vous permet d'élargir la boucle (20).
3. Retirez la poignée auxiliaire (19) de l'appareil en tirant la boucle (20) de la poignée auxiliaire (19) au-dessus du mandrin de serrage (2).

Régler la butée de profondeur

(Fig. C)

1. Desserrez ↺ la vis de blocage (25) de la butée de profondeur (21).
2. Glissez la butée de profondeur (21) dans le petit orifice situé sur la poignée auxiliaire (19).
3. Positionnez la butée de profondeur (21) de sorte que l'écartement entre la pointe du foret et la pointe de la butée de profondeur corresponde à la profondeur de perçage souhaitée.
4. Bloquez la butée de profondeur (21) en resserrant la vis de blocage (25) ↻.

- Desserrez à nouveau \cup la vis de blocage (25) pour déplacer la butée en profondeur (21).

Contrôlez l'état de charge de la batterie

LED	Signification
rouge, orange, vert	batterie chargée
rouge, orange	batterie partiellement chargée
rouge	la batterie doit être chargée

- Appuyez sur la touche (13) à côté de l'indicateur de charge (14) sur la batterie (12).
Les LED de l'indicateur de charge affichent l'état de charge de la batterie.
- Rechargez la batterie (12) lorsqu'il ne reste plus que la LED rouge allumée sur l'indicateur de charge (14).

Recharger la batterie

Voir également le mode d'emploi du chargeur.

Remarques

- Lorsqu'une batterie est chaude, laissez-la refroidir avant de la recharger.
- La batterie ne doit pas être exposée pendant une longue durée à un ensoleillement important ni à des températures ≤ 50 °C. Évitez notamment de la poser sur des radiateurs ou de la ranger dans des véhicules stationnés en plein soleil.

Procédure

- Le cas échéant, retirez la batterie (12) du chargeur.
- Faites glisser la batterie dans le compartiment de charge du chargeur (22).
- Branchez le chargeur sur une prise de courant.
- À la fin de la charge complète, retirez le chargeur de la prise électrique.
- Retirez la batterie du compartiment de charge.

LED de contrôle sur le chargeur (22)

vert	rouge	Signification
s'allume	—	<ul style="list-style-type: none"> batterie entièrement chargée prêt (pas de batterie insérée)
—	s'allume	batterie en charge

vert	rouge	Signification
—	clignote	La batterie est en surchauffe
clignote	clignote	La batterie est défectueuse

Fonctionnement

Insérer et retirer la batterie

⚠ AVERTISSEMENT ! Risque de blessures lié au démarrage involontaire de l'appareil. Insérez la batterie dans l'appareil uniquement lorsque celui-ci est entièrement prêt à être utilisé.

REMARQUE ! Risque de dommages ! Une batterie de type inadapté peut endommager l'appareil et la batterie.

Insérer la batterie

- Glissez la batterie (12) le long du rail de guidage dans le support de batterie (10).
La batterie se bloque avec un dé clic.

Retirer la batterie

- Appuyez sur le déverrouillage de la batterie (15) situé sur la batterie et maintenez-le enfoncé (12).
- Retirez la batterie du support de batterie (10).

Sélectionner le mode de fonctionnement





Remarques

- Utiliser des colliers de serrage ou un autre moyen pratique de sécurisation et de soutien de la pièce à usiner sur une plateforme stable. Le maintien de la pièce à usiner dans les mains ou contre le corps la rend instable et peut entraîner une perte de contrôle.
- Actionnez le sélecteur de fonction uniquement lorsque l'appareil est arrêté.

Procédure

Placez le sélecteur de fonction (5) de sorte que le repère fléché soit orienté sur le symbole souhaité.

Mode de fonctionnement	Matériau	Sens de rotation
	Béton, Pierre	\cup

Mode de fonctionnement	Matériau	Sens de rotation
	bois, métal, plastique	
	Visser et dévisser des vis	Visser :  Dévisser : 

Mise en marche et arrêt

Mise en marche

1. Sélectionnez un mode de fonctionnement avec le sélecteur de fonction (5).
2. Sélectionnez le sens de rotation avec le commutateur du sens de rotation (7).
3. Sélectionnez une vitesse avec le sélecteur de vitesse (6).
4. Sélectionnez un couple maximal avec l'anneau de réglage du couple (3).
5. Maintenez l'interrupteur Marche/Arrêt (18) enfoncé.
La lumière de travail LED (16) s'allume.

Arrêt

1. Relâcher l'interrupteur Marche/Arrêt (18).
2. Attendez que l'outil électrique soit complètement arrêté avant de le ranger.
3. Pendant les pauses : Placez le commutateur du sens de rotation (7) au milieu. Cette mesure de précaution empêche un démarrage involontaire de l'outil électrique.
Vous pouvez suspendre l'appareil à une ceinture à l'aide du clip de ceinture (11). Le clip de ceinture vous permet de décapuler des bouteilles.
4. Si vous laissez l'appareil sans surveillance ou si vous avez terminé votre travail, retirez la batterie (12) de l'appareil.

Application PARKSIDE



Via le QR-Code représenté, vous serez dirigé sur l'App Store ou sur Google Play. Dans le descriptif de l'application, vous trouverez des informations détaillées sur les fonctions de l'appli PARKSIDE et vous pourrez télécharger l'application.

L'application PARKSIDE vous permet de surveiller l'appareil et de commander certaines fonctions. Les fonctions peuvent changer avec des mises à jour de l'application et du micrologiciel. Vous trouverez de plus amples informations sur l'application PARKSIDE dans la notice de la batterie intelligente.

Conditions préalables

Pour trouver l'appareil dans l'application PARKSIDE, les conditions suivantes doivent être remplies :

- L'application PARKSIDE est installée sur votre smartphone et le Bluetooth® est activé.
- La batterie suivante est insérée dans l'appareil : Batterie PARKSIDE Performance Smart Smart PAPS 204 A1/Smart PAPS 208 A1/Smart PAPS 2012 A1. Cette batterie a déjà été connectée à l'application PARKSIDE.

L'appareil communique avec l'application via la batterie.





Connecter l'appareil à l'application PARKSIDE

1. Insérez la batterie intelligente (12).
2. Appuyez sur l'interrupteur Marche/Arrêt (18).

Le symbole « Connecté » (17) clignote trois fois. Lorsque l'appareil est connecté, le voyant « Connecté » est allumé en permanence.



3. Ouvrez l'application PARKSIDE.
4.  **Vos appareils.**
L'appareil est affiché dans la liste.
Si l'appareil n'apparaît pas dans la liste, ajoutez-le manuellement.

Surveiller et commander l'appareil



1.  **Vos appareils.**
2.  Sélectionnez l'appareil dans la liste.
La page d'aperçu de l'appareil s'affiche.
3.  Sélectionnez le paramètre souhaité sur la page d'aperçu.
  En cas de doute, sélectionnez la rubrique Aide.
Une boîte de dialogue avec un descriptif pour chaque paramètre s'affiche.

Retirer l'appareil de l'application

Lorsqu'un appareil est retiré de l'application, les données associées sont également effacées.

1.  **Vos appareils.**
2.  Faites glisser la carte de l'appareil de la droite vers la gauche.

3. Confirmez la boîte de dialogue.

Politique de confidentialité

voir Page  Plus; section Informations légales,  Politique de confidentialité

Transport

Remarques

- Éteignez l'appareil.
- Assurez-vous que toutes les pièces en mouvement sont à l'arrêt complet.
- Retirez la batterie.
- Retirez l'outil à insérer.
- Portez toujours l'appareil par la poignée (8).

Nettoyage, entretien et stockage

▲ AVERTISSEMENT ! Risque de blessures lié au démarrage involontaire de l'appareil. Protégez-vous lors des travaux de maintenance et de nettoyage. Éteignez l'appareil et retirez la batterie (12).

Faites effectuer les travaux de réparation et de maintenance qui ne sont pas mentionnés dans cette notice par notre Centre de service après-vente. Utilisez exclusivement des pièces de rechange d'origine.

Nettoyage

▲ AVERTISSEMENT ! Électrocution ! Ne nettoyez jamais l'appareil au jet d'eau.

REMARQUE ! Risque de dommages. Les substances chimiques peuvent attaquer les pièces en plastique de l'appareil. N'utilisez aucun produit de nettoyage ou solvants.

- Maintenez propre la fente d'aération, le carter du moteur et les poignées de l'appareil. Utilisez pour cela un chiffon humide ou une brosse.

Maintenance

- Avant chaque utilisation, contrôlez l'appareil pour trouver des défauts tels que des pièces détachées, usagées ou endommagées.
- Remplacez un outil à insérer émoussé ou endommagé.

Stockage

Rangez toujours l'appareil et les accessoires dans un état :

- propre
- sec
- à l'abri de la poussière
- Dans la mallette de rangement fournie (23)
- hors de portée des enfants

Appareils avec batterie :

- La température de stockage de la batterie et de l'appareil est comprise entre 15 °C et 25 °C. Évitez une chaleur ou un froid extrême pendant le stockage. La batterie pourrait sinon perdre en performance ou être endommagée.
- Retirez la batterie de l'appareil avant un stockage prolongé (p. ex. hivernage) (respecter la notice d'utilisation de la batterie et du chargeur).

Recyclage/protection de l'environnement

Enlevez la batterie de l'appareil et veuillez recycler l'appareil, la batterie, les accessoires et l'emballage dans le respect de l'environnement.



Les appareils électriques ne doivent pas être jetés avec les déchets ménagers.

Le symbole de la poubelle sur roues barrée d'une croix signifie que ce produit ne doit pas être éliminé comme déchet municipal non trié à la fin de sa vie utile.

Directive 2012/19/UE sur les déchets d'équipements électriques et électroniques :

les consommateurs sont légalement tenus de recycler, dans le respect de l'environnement, les équipements électriques et électroniques arrivés en fin de vie. Cela permet de garantir une valorisation écologique et respectueuse des ressources.

Suivant la transposition en droit national, vous pouvez disposer des possibilités suivantes :

- Restitution à un point de vente,
- Restitution à un point de collecte officiel,
- Renvoi au fabricant / au distributeur.

Ne sont pas concernés les accessoires qui accompagnent les appareils usagés et les moyens auxiliaires sans composants électriques.

Recycler les batteries de manière écologique



La batterie ne doit pas être jetée avec les déchets ménagers, dans le feu (risque d'explosion) ou dans l'eau. Les batteries endommagées présentent un risque pour l'environnement et pour votre santé en cas de fuites de vapeurs ou de liquides toxiques.

Vous avez l'obligation de recycler de manière écologique les batteries défectueuses ou usagées.

- N'ouvrez pas les batteries et évitez un endommagement mécanique. Il y a un risque de court-circuit et d'émanation de vapeurs qui irritent les voies respiratoires.
- Pour des raisons de sécurité, les batteries doivent être déchargées avant le recyclage.
- Appliquez du ruban adhésif sur les bornes afin d'éviter les courts-circuits.
- Recyclez les batteries auprès du magasin ou d'un point de collecte.

Batteries endommagées

Manipulez des batteries endommagées à l'extérieur avec une précaution extrême !

- Ne touchez pas de batteries endommagées à mains nues.
- Si vous ne pouvez pas appliquer du ruban adhésif sur les bornes, restituez les batteries séparément, chacune emballée dans un sac plastique.
- Restituez des batteries endommagées séparément dans un contenant incombustible, qui peut en plus être rempli de sable.
- Déposez des batteries endommagées dans un point de collecte employant du personnel qualifié.



Le produit est recyclable, est soumis à une responsabilité élargie du fabricant et est collecté dans le cadre du tri sélectif.



Portez le carton à un point de recyclage.

Service

Garantie

Chère cliente, cher client,

ce produit bénéficie d'une garantie de 5 ans, valable à compter de la date d'achat. En cas de manques constatés sur ce produit, vous disposez des droits légaux contre le vendeur du produit. Ces droits légaux ne sont pas limités par notre garantie présentée par la suite.

Conditions de garantie

Le délai de garantie débute avec la date d'achat. Veuillez conserver soigneusement le ticket de caisse original. En effet, ce document vous sera réclamé comme preuve d'achat. Si un défaut de matériel ou un défaut de fabrication se présente au cours des cinq ans suivant la date d'achat de ce produit, nous réparons gratuitement ou remplaçons ce produit – selon notre choix. Cette garantie suppose que l'appareil défectueux et le justificatif d'achat (ticket de caisse)

nous soient présentés durant cette délai de cinq ans et que la nature du manque et la manière dont celui-ci est apparu soient explicités par écrit dans un bref courrier.

Si le défaut est couvert par notre garantie, le produit vous sera retourné, réparé ou remplacé par un neuf. Aucune nouvelle délai de garantie ne débute à la date de la réparation ou de l'échange du produit.

Durée de garantie et demande légale en dommages-intérêts

La durée de garantie n'est pas prolongée par la garantie. Ce point s'applique aussi aux pièces remplacées et réparées. Les dommages et les manques éventuellement constatés dès l'achat doivent immédiatement être signalés après le déballage. A l'expiration du délai de garantie les réparations occasionnelles sont à la charge de l'acheteur.

Volume de la garantie

L'appareil a été fabriqué avec soin, selon de sévères directives de qualité et il a été entièrement contrôlé avant la livraison.

La garantie s'applique aux défauts de matériel ou aux défauts de fabrication. Cette garantie ne s'étend pas aux parties du produit qui sont exposées à une usure normale et peuvent être donc considérées comme des pièces d'usure (par ex. Forêts) ou pour des dommages affectant les parties fragiles.

Cette garantie est nulle si l'appareil a été endommagé, mal utilisé ou non entretenu. Il en va de même pour des dommages provoqués par l'eau, le gel, la foudre ou le feu ou un transport inadapté. Pour une utilisation appropriée du produit, il faut impérativement respecter toutes les instructions citées dans le manuel de l'opérateur. Les actions et les domaines d'utilisation déconseillés dans la notice d'utilisation ou vis-à-vis desquels une mise en garde est émise, doivent absolument être évités.

L'appareil est destiné à un usage privé uniquement et non à un usage commercial. La garantie est nulle en cas de mauvaise utilisation et de manipulation inappropriée, d'usage de la force et d'interventions qui n'ont pas été effectuées par notre centre de service agréé.

Marche à suivre dans le cas de garantie

Pour garantir un traitement rapide de votre demande, veuillez suivre les instructions suivantes :

- Tenez vous prêt à présenter, sur demande, le ticket de caisse et le numéro d'article (IAN 538864_2507) comme preuve d'achat.
- Vous trouverez le numéro d'article sur la plaque signalétique du produit, d'une gravure sur le produit, de la page de titre du mode d'emploi (en bas à gauche) ou sur l'autocollant au dos ou en dessous du produit.
- Si des erreurs de fonctionnement ou d'autres défauts apparaissent, contactez d'abord le centre de service désigné ci-dessous par **téléphone** ou utilisez notre **formulaire de contact**, que vous trouverez sur parkside-diy.com dans la catégorie **Service**.
- En cas de produit défectueux vous pouvez, après contact avec notre service clients, envoyer le produit, franco de port à l'adresse de service après-vente indiquée, accompagné du justificatif d'achat (ticket de caisse) et en indiquant quelle est la nature du défaut et quand celui-ci s'est produit. Pour éviter des problèmes d'acceptation et des frais supplémentaires, utilisez absolument seulement l'adresse qui vous est donnée. Assurez-vous que l'expédition ne se fait pas en port dû, comme marchandises encombrantes, envoi express ou autre taxe spéciale. Veuillez renvoyer l'appareil, y compris tous les accessoires livrés lors de l'achat et prenez toute mesure pour avoir un emballage de transport suffisamment sûr.

Garantie (France)

Chère cliente, cher client,

ce produit bénéficie d'une garantie de 5 ans, valable à compter de la date d'achat. En cas de manques constatés sur ce produit, vous disposez des droits légaux contre le vendeur du produit. Ces droits légaux ne sont pas limités par notre garantie présentée par la suite.

Indépendamment de la garantie commerciale souscrite, le vendeur reste tenu des défauts de conformité du bien et des vices rédhibitoires dans les conditions prévues aux articles L217-4 à L217-13 du Code de la

consommation et aux articles 1641 à 1648 et 2232 du Code Civil.

Article L217-4 du Code de la consommation – Le vendeur livre un bien conforme au contrat et répond des défauts de conformité existant lors de la délivrance.

Il répond également des défauts de conformité résultant de l'emballage, des instructions de montage ou de l'installation lorsque celle-ci a été mise à sa charge par le contrat ou a été réalisée sous sa responsabilité.

Article L217-5 du Code de la consommation – Le bien est conforme au contrat :

1. S'il est propre à l'usage habituellement attendu d'un bien semblable et, le cas échéant':
 - s'il correspond à la description donnée par le vendeur et posséder les qualités que celui-ci a présentées à l'acheteur sous forme d'échantillon ou de modèle ;
 - s'il présente les qualités qu'un acheteur peut légitimement attendre eu égard aux déclarations publiques faites par le vendeur, par le producteur ou par son représentant, notamment dans la publicité ou l'étiquetage ;
2. Ou s'il présente les caractéristiques définies d'un commun accord par les parties ou être propre à tout usage spécial recherché par l'acheteur, porté à la connaissance du vendeur et que ce dernier a accepté.

Article L217-16 du Code de la consommation – Lorsque l'acheteur demande au vendeur, pendant le cours de la garantie commerciale qui lui a été consentie lors de l'acquisition ou de la réparation d'un bien meuble, une remise en état couverte par la garantie, toute période d'immobilisation d'au moins sept jours vient s'ajouter à la durée de la garantie qui restait à courir.

Cette période court à compter de la demande d'intervention de l'acheteur ou de la mise à disposition pour réparation du bien en cause, si cette mise à disposition est postérieure à la demande d'intervention.

Article L217-12 du Code de la consommation – L'action résultant du défaut de conformité se prescrit par deux ans à compter de la délivrance du bien.

Conditions de garantie

Le délai de garantie débute avec la date d'achat. Veuillez conserver soigneusement

le ticket de caisse original. En effet, ce document vous sera réclamé comme preuve d'achat. Si un défaut de matériel ou un défaut de fabrication se présente au cours des cinq ans suivant la date d'achat de ce produit, nous réparons gratuitement ou remplaçons ce produit – selon notre choix. Cette garantie suppose que l'appareil défectueux et le justificatif d'achat (ticket de caisse) nous soient présentés durant cette délai de cinq ans et que la nature du manque et la manière dont celui-ci est apparu soient explicités par écrit dans un bref courrier.

Si le défaut est couvert par notre garantie, le produit vous sera retourné, réparé ou remplacé par un neuf. Aucune nouvelle délai de garantie ne débute à la date de la réparation ou de l'échange du produit.

Durée de garantie et demande légale en dommages-intérêts

La durée de garantie n'est pas prolongée par la garantie. Ce point s'applique aussi aux pièces remplacées et réparées. Les dommages et les manques éventuellement constatés dès l'achat doivent immédiatement être signalés après le déballage. A l'expiration du délai de garantie les réparations occasionnelles sont à la charge de l'acheteur.

Volume de la garantie

L'appareil a été fabriqué avec soin, selon de sévères directives de qualité et il a été entièrement contrôlé avant la livraison.

La garantie s'applique aux défauts de matériel ou aux défauts de fabrication. Cette garantie ne s'étend pas aux parties du produit qui sont exposées à une usure normale et peuvent être donc considérées comme des pièces d'usure (par ex. Forets) ou pour des dommages affectant les parties fragiles. Cette garantie est nulle si l'appareil a été endommagé, mal utilisé ou non entretenu. Il en va de même pour des dommages provoqués par l'eau, le gel, la foudre ou le feu ou un transport inadapté. Pour une utilisation appropriée du produit, il faut impérativement respecter toutes les instructions citées dans le manuel de l'opérateur. Les actions et les domaines d'utilisation déconseillés dans la notice d'utilisation ou vis-à-vis desquels une mise en garde est émise, doivent absolument être évités.

L'appareil est destiné à un usage privé uniquement et non à un usage commercial. La

garantie est nulle en cas de mauvaise utilisation et de manipulation inappropriée, d'usage de la force et d'interventions qui n'ont pas été effectuées par notre centre de service agréé.

Les pièces détachées indispensables à l'utilisation du produit sont disponibles pendant la durée de la garantie du produit.

Article 1641 du Code civil

Le vendeur est tenu de la garantie à raison des défauts cachés de la chose vendue qui la rendent impropre à l'usage auquel on la destine, ou qui diminuent tellement cet usage que l'acheteur ne l'aurait pas acquise, ou n'en aurait donné qu'un moindre prix, s'il les avait connus.

Article 1648 1er alinéa du Code civil

L'action résultant des vices rédhibitoires doit être intentée par l'acquéreur dans un délai de deux ans à compter de la découverte du vice.

Marche à suivre dans le cas de garantie

Pour garantir un traitement rapide de votre demande, veuillez suivre les instructions suivantes :

- Tenez vous prêt à présenter, sur demande, le ticket de caisse et le numéro d'article (IAN 538864_2507) comme preuve d'achat.
- Vous trouverez le numéro d'article sur la plaque signalétique du produit, d'une gravure sur le produit, de la page de titre du mode d'emploi (en bas à gauche) ou sur l'autocollant au dos ou en dessous du produit.
- Si des erreurs de fonctionnement ou d'autres défauts apparaissent, contactez d'abord le centre de service désigné ci-dessous par **téléphone** ou utilisez notre **formulaire de contact**, que vous trouverez sur parkside-diy.com dans la catégorie **Service**.
- En cas de produit défectueux vous pouvez, après contact avec notre service clients, envoyer le produit, franco de port à l'adresse de service après-vente indiquée, accompagné du justificatif d'achat (ticket de caisse) et en indiquant quelle est la nature du défaut et quand celui-ci s'est produit. Pour éviter des problèmes d'acceptation et des frais supplémentaires, utilisez absolument seulement l'adresse qui vous est donnée. Assurez-vous que l'expédition ne se fait pas en

port dû, comme marchandises encombrantes, envoi express ou autre taxe spéciale. Veuillez renvoyer l'appareil, y compris tous les accessoires livrés lors de l'achat et prenez toute mesure pour avoir un emballage de transport suffisamment sûr.



Sur le site parkside-diy.com, vous pouvez consulter et télécharger ce manuel et bien d'autres. Ce QR code vous permet d'accéder directement au site parkside-diy.com. Sélectionnez votre pays et recherchez les modes d'emploi à l'aide du masque de recherche. En saisissant la référence produit (IAN) 538864_2507, vous pourrez ouvrir votre mode d'emploi.

Service de réparation

Pour les réparations **ne relevant pas de la garantie**, adressez-vous au Centre de SAV. Il vous établira volontiers un devis.

- Nous pouvons traiter uniquement les appareils qui ont été expédiés avec un emballage et un affranchissement suffisants. **Remarque :** Veuillez envoyer votre appareil nettoyé en indiquant le défaut à l'adresse connue du Centre de SAV.
- Ne seront pas acceptés les appareils envoyés en port dû ainsi que les appareils envoyés comme produits encombrants, en express ou par tout autre mode de transport spécial.
- Nous recyclons gratuitement vos appareils défectueux que vous nous renvoyez.

Service-Center

FR **Service France**
Tel.: 0800 907612
Formulaire de contact à
parkside-diy.com
IAN 538864_2507

BE **Service Belgique**
Tel.: 0800 12614
Formulaire de contact à
parkside-diy.com
IAN 538864_2507

Importateur

Veillez noter que l'adresse suivante n'est pas une adresse de service après-vente. Contactez d'abord le Centre de SAV cité ci-dessus.

Grizzly Tools GmbH & Co. KG
Stockstädter Str. 20
63762 Großostheim
ALLEMAGNE
www.grizzlytools.de

Pièces de rechange et accessoires

Vous obtiendrez des pièces de rechange et accessoires à l'adresse www.grizzlytools.shop. En cas de problèmes lors de la passation de votre commande, contactez-nous via notre boutique en ligne. Pour toute autre question, adressez-vous à : *Service-Center, p. 46*

Les pièces détachées indispensables à l'utilisation du produit sont disponibles pendant la durée de la garantie du produit.

Pos. n°	Désignation	N° de commande
2	Mandrin à serrage rapide (Extra RV60)	91110505
19+21	Poignée auxiliaire+Butée de profondeur	91110506

Traduction de la déclaration UE de conformité originale

Produit: **Perceuse-visseuse à percussion sans fil**

Modèle: **PSBSAP 20-Li C3**

Número de serie: 000001-073000

L'objet de la déclaration décrit ci-dessus est conforme à la législation d'harmonisation de l'Union applicable:

**2006/42/EC • 2014/30/EU • 2011/65/EU & (EU) 2015/863
Produit avec batterie Smart PAPS 204 A1/Smart PAPS 208 A1/
Smart PAPS 2012 A1: 2014/53/EU (au lieu de 2014/30/EU)**

L'objet de la déclaration décrit ci-dessus est conforme à la directive 2011/65/EU du Parlement européen et du Conseil du 8 juin 2011 relative à la limitation de l'utilisation de certaines substances dangereuses dans les équipements électriques et électroniques.

Pour assurer la conformité, les normes harmonisées et les normes et réglementations nationales suivantes ont été appliquées :

**EN 62841-1:2015/A11:2022
EN 62841-2-1:2018/A12:2022 • EN IEC 63000:2018
EN IEC 55014-1:2021 • EN IEC 55014-2:2021
IEC 62471:2006 • EN 62471:2008
Produit avec batterie Smart PAPS 204 A1/Smart PAPS 208 A1/Smart PAPS 2012 A1:
EN 301 489-1 V2.2.3:2019 • EN 301 489-17 V3.3.1:2024
EN 300 328 V2.2.2:2019 • EN 50663:2017**

La présente déclaration de conformité est établie sous la seule responsabilité du fabricant:



Grizzly Tools GmbH & Co. KG
Stockstädter Str. 20
63762 Großostheim
ALLEMAGNE
02.02.2026

Christian Frank
Mandataire de documentation

Inhoudsopgave

Inleiding	48
Reglementair gebruik.....	48
Inhoud van het pakket/accessoires.....	49
Overzicht.....	49
Functiebeschrijving.....	49
Technische gegevens.....	49
Veiligheidsaanwijzingen	50
Betekenis van de veiligheidsaanwijzingen.....	50
Pictogrammen en symbolen.....	50
Algemene veiligheids waarschuwingen voor elektrisch gereedschap.....	51
Veiligheidsinformatie voor klopboormachines.....	53
Restrisico's.....	54
Vorbereitung	54
Bedieningselementen.....	54
Inzetgereedschap monteren en demonteren.....	55
Extra handvat instellen.....	55
Diepteaanslag instellen.....	55
Laadstatus van de accu controleren.....	55
Accu opladen.....	55
Bedrijf	56
Accu plaatsen en verwijderen.....	56
Bedrijfsmodus selecteren.....	56
In- en uitschakelen.....	56
Parkside app	57
Apparaat uit de app verwijderen.....	57
Privacyverklaring.....	57
Transport	57
Reiniging, onderhoud en opslag	57
Reiniging.....	58
Onderhoud.....	58
Opslag.....	58
Afvoeren/milieubescherming	58
Accu's milieuvriendelijk afvoeren.....	58
Service	59
Garantie.....	59
Reparatie-service.....	60
Service-Center.....	60
Importeur.....	60
Reserveonderdelen en toebehoren	60
Vertaling van de originele EU-conformiteitsverklaring	61
Explosietekening	161

Inleiding

Hartelijk gefeliciteerd met de aankoop van uw nieuwe draadloze slagboormachine (hier "apparaat" of "elektrisch gereedschap" genoemd).

U hebt voor een hoogwaardig product gekozen. Dit apparaat werd tijdens de productie op kwaliteit gecontroleerd en aan een eindcontrole onderworpen. Een goede werking van uw apparaat is daarom gegarandeerd.



Deze gebruiksaanwijzing maakt deel uit van dit apparaat. Ze bevat belangrijke instructies over de veiligheid, het gebruik en de afvoer van het apparaat. Lees zorgvuldig de gebruiksaanwijzing. Maak u vertrouwd met de bedieningselementen en het juiste gebruik van het apparaat. Gebruik het apparaat alleen zoals beschreven en alleen voor de vermelde doeleinden. Bewaar de gebruiksaanwijzing zorgvuldig en geef alle documentatie mee wanneer u het apparaat aan derden doorgeeft.

Reglementair gebruik

Het apparaat is uitsluitend bedoeld voor volgende gebruiken:

- Indraaien en losmaken van schroeven
- Boren in hout, metaal of kunststof
- Slagboren in metselwerk

Bedrijf alleen in droge ruimten.

Elk ander gebruik dat in deze handleiding niet expliciet wordt toegestaan, kan leiden tot schade aan het apparaat en kan een ernstig risico voor de gebruiker inhouden. De bediener of gebruiker van het apparaat is verantwoordelijk voor letsel- of materiële schade aan derde partijen of hun eigendom. Het apparaat is bedoeld voor huishoudelijk gebruik. Het is niet ontworpen voor continu commercieel gebruik. Bij commercieel gebruik vervalt de garantie. De fabrikant is niet aansprakelijk voor schade die voortvloeit uit oneigenlijk gebruik of uit een foute bediening.

Het apparaat maakt deel uit van de reeks **X 20 V TEAM** en kan met accu's van de reeks **X 20 V TEAM** worden gebruikt.

Accu's van de reeks **X 20 V TEAM** mogen alleen met originele laders van de reeks **X 20 V TEAM** worden geladen.

Inhoud van het pakket/ accessoires

Pak het apparaat uit en controleer de inhoud van het pakket.

Voer het verpakkingsmateriaal af zoals réglementair voorgeschreven.

- Accu-klopboormachine
- Extra handvat
- Diepteanslag
- Opbergkoffer
- Vertaling van de oorspronkelijke gebruiksaanwijzing

De accu en de lader zijn niet meegeleverd.

Overzicht

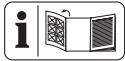

De afbeeldingen van het apparaat bevinden zich op de uitvouwpagina vooraan.

- 1 Boorhouderopening
- 2 Snelspanboorhouder
- 3 Instelring draaimoment
- 4 Houder voor hulphandgreep
- 5 Functiekeuzeschakelaar
- 6 Keuzeschakelaar versnelling
- 7 Draairichtingsschakelaar
- 8 Handgreep (geïsoleerd greepvlak)
- 9 Uitsparing (Schroefbit)
- 10 Accuhouder
- 11 Riemclip
- 12 Accu
- 13 Toets (Laadstatusindicator)
- 14 Laadstatusindicator
- 15 Accu-ontgrendeling
- 16 Led-werklicht
- 17 Indicator „Verbonden“
- 18 Aan-/uitknop
- 19 Extra handvat
- 20 Lus (Extra handvat)
- 21 Diepteanslag
- 22 Oplader
- 23 Opbergkoffer

Fig. C

- 24 Greep (Extra handvat)
- 25 Vergrendelschroef diepteanslag

Functiebeschrijving

De accu-klopboormachine met tandwielkast met twee snelheden heeft een meertraps koppeling, een boor- en een slagfase, en draait met de klok mee/tegen de klok in. Het apparaat is bovendien uitgerust met een snelspanboorhouder en een led-werklamp. Het apparaat kan gekoppeld worden met de PARKSIDE app.

De werking van de verschillende bedieningselementen is hieronder beschreven.

Technische gegevens

Accu-klopboormachine . PSBSAP 20-Li C3

Nominale spanning U 20 V =

Gewicht incl. Extra handvat (zonder accu)

..... $\approx 1,7$ kg

Stationair toerental n_0

– Stand 1 0–630 min^{-1}

– Stand 2 0–2100 min^{-1}

Slaggetal

–Stand 1 0-10810 min^{-1}

–Stand 2 0-36000 min^{-1}

Max. aanhaalmoment 64 Nm

Boorhouder-spanbreedte 1,5-13 mm

Max. boordiameter

–hout 68 mm

–Beton 16 mm

–metaal 13 mm

Beschermingsgraad IPX0

Onbelaste loop

Geluidsdruk niveau (L_{pA}) .. 80,9 dB; $K_{pA}=5$ dB

Geluidsvermogen niveau (L_{WA})

..... 88,9 dB; $K_{WA}=5$ dB

Klopbooren

Geluidsdruk niveau (L_{pA}) .. 98,3 dB; $K_{pA}=5$ dB

Geluidsvermogen niveau (L_{WA})

..... 106,3 dB; $K_{WA}=5$ dB

Trilling Boren ($a_{h,D}$)

–Belangrijkste handgreep

..... 3,280 m/s^2 ; $K=1,5$ m/s^2

–Extra handvat 4,636 m/s^2 ; $K=1,5$ m/s^2

Trilling Klopbooren ($a_{h,ID}$)

–Belangrijkste handgreep

..... 13,283 m/s^2 ; $K=1,5$ m/s^2

–Extra handvat 7,645 m/s^2 ; $K=1,5$ m/s^2

Accu Li-Ion

Temperatuur ≤ 50 °C

– Laadproces 4–40 °C

– Bedrijf 4–50 °C

- Opslag 15–25 °C
PARKSIDE Performance Smart accu
Smart PAPS 204 A1/Smart PAPS 208 A1/
Smart PAPS 2012 A1
- frequentieband 2400–2483,5 MHz
- zendvermogen ≤ 20 dBm

De geluids- en trilwaarden zijn vastgesteld in overeenstemming met de normen en bepalingen die in de conformiteitsverklaring zijn vermeld.

De vermelde totale trillingswaarden en geluidsemisiewaarden zijn gemeten volgens een genormeerde testprocedure en kunnen worden gebruikt om een elektrisch gereedschap met een ander gereedschap te vergelijken. De vermelde totale trillingswaarden en geluidsemisiewaarden kunnen ook worden gebruikt voor een voorlopige inschatting van de belasting.

⚠ WAARSCHUWING! Trillingen en geluidsemisies tijdens het feitelijke gebruik van het elektrische apparaat kunnen afwijken van de opgegeven waarde, afhankelijk van de manier waarop het apparaat wordt gebruikt. Probeer de belasting door trillingen zo gering mogelijk te houden. Voorbeeld van maatregelen om de trillingsbelasting te verminderen, is de beperking van de werkuren. Houd daarbij rekening met alle fasen van de bedrijfscyclus (bijvoorbeeld ook periodes wanneer het elektrische gereedschap is uitgeschakeld en periodes wanneer het weliswaar is ingeschakeld maar zonder belasting draait).

X 20 V TEAM

Het apparaat maakt deel uit van de reeks **X 20 V TEAM** en kan met accu's van de reeks **X 20 V TEAM** worden gebruikt. Accu's van de reeks **X 20 V TEAM** mogen alleen met originele laders van de reeks **X 20 V TEAM** worden geladen.

We bevelen u aan dit apparaat uitsluitend met volgende accu's: PAP 20 B1, PAP 20 B3, Smart PAPS 204 A1, Smart PAPS 208 A1, Smart PAPS 2012 A1

We bevelen u aan deze accu's met volgende laders te laden: PLG 20 A3, PLG 20 A4, PLG 20 C1, PLG 20 C2, PLG 20 C3, PLG 201 A1, PDSLGL 20 A1, PDSLGL 20 B1, PDSLGL 20 B2, Smart PLGS 2012 A1

Technische specificaties van accu en lader: zie afzonderlijke gebruiksaanwijzing.

Veiligheidsaanwijzingen

Dit gedeelte behandelt de basisveiligheidsmaatregelen bij het gebruik van het apparaat.

⚠ WAARSCHUWING! Persoonlijk letsel en materiële schade door ondeskundige omgang met de accu. Neem de veiligheidsinstructies en informatie over opladen en correct gebruik in de gebruiksaanwijzing van uw accu en oplader van de serie in acht **X 20 V TEAM**. Een gedetailleerde beschrijving van het laadproces en andere informatie vindt u in de aparte gebruiksaanwijzing ervan.

Betekenis van de veiligheidsaanwijzingen

⚠ GEVAAR! Als u deze veiligheidsaanwijzing niet volgt, gebeurt er een ongeval. Het gevolg is ernstig lichamelijk letsel of de dood.

⚠ WAARSCHUWING! Als u deze veiligheidsaanwijzing niet volgt, gebeurt er eventueel een ongeval. Het gevolg is eventueel ernstig lichamelijk letsel of de dood.

⚠ VOORZICHTIG! Als u deze veiligheidsaanwijzing niet volgt, gebeurt er een ongeval. Het gevolg is eventueel lichte of matig lichamelijk letsel.

AANWIJZING! Als u deze veiligheidsaanwijzing niet volgt, gebeurt er een ongeval. Het gevolg is eventueel materiële schade.

Pictogrammen en symbolen

Pictogrammen op het apparaat



Lees de gebruiksaanwijzing



Indicator „Verbonden“



Elektrische apparaten horen niet bij het huisvuil.

Pictogrammen in de gebruiksaanwijzing



Let op!



Stel de accu niet langere tijd bloot aan sterke zonnestrallen of temperaturen boven 50°C. Vermijd met name het neerleggen op radiatoren of het opslaan in voertuigen die in de zon geparkeerd staan.

Algemene veiligheidsaarschuwingen voor elektrisch gereedschap

⚠ WAARSCHUWING! Lees alle veiligheidsaarschuwingen, instructies, illustraties en specificaties bij dit elektrische gereedschap. Volgt u niet alle onderstaande instructies, dan kan dit leiden tot elektrische schok, brand en/of ernstig letsel. **Bewaar alle waarschuwingen en instructies voor toekomstige naslag.**

De term „elektrisch gereedschap” in de waarschuwingen verwijst naar uw op netstroom aangedreven elektrische gereedschap (met netsnoer) of uw accu-aangedreven elektrische gereedschap (zonder netsnoer).

1. VEILIGE WERKPLEK

- a) **Houd uw werkplek schoon en goed verlicht.** Rommelige of donkere werkplekken leiden tot ongevallen.
- b) **Gebruik geen elektrische gereedschappen in omgevingen met ontplofingsgevaar, bijvoorbeeld als ontvlambare vloeistoffen, gassen of stof aanwezig is.** Elektrische gereedschappen produceren vonken, die het stof of de dampen kunnen doen ontbranden.
- c) **Houd kinderen en omstanders op een afstand terwijl u met een elektrisch gereedschap werkt.** Wordt u afgeleid, dan zou u de controle over het gereedschap kunnen verliezen.

2. ELEKTRISCHE VEILIGHEID

- a) **De stekker van het elektrische gereedschap moet overeenkomen met het stopcontact. Breng nooit modificaties aan de stekker aan. Gebruik bij geaarde (geïsoleerde) elektrische gereedschappen nooit een adapterstekker.** Ongewijzigde stekkers en passende stopcontacten reduceren het risico op elektrische schok.

- b) **Voorkom lichamelijk contact met geaarde of geïsoleerde oppervlakken zoals leidingen, radiatoren, fornuizen en koelkasten.** Er bestaat een verhoogd risico op elektrische schok als uw lichaam geaard of geïsoleerd is.
- c) **Stel elektrische gereedschappen niet bloot aan regen of natte omgevingen.** Indringend water in een elektrisch gereedschap verhoogt het risico op elektrische schok.
- d) **Gebruik het netsnoer niet voor oneigenlijke doelen. Gebruik het netsnoer niet om het elektrische gereedschap te dragen of te trekken of om de stekker uit het stopcontact te halen. Houd het netsnoer uit de buurt van warmte, olie, scherpe randen of bewegende delen.** Beschadigde of warrige netsnoeren verhogen het risico op elektrische schok.
- e) **Werk u buitenshuis met het elektrische gereedschap, gebruik dan een verlengkabel die geschikt is voor gebruik buitenshuis.** Het gebruik van een verlengkabel voor buitenshuis reduceert het risico op elektrische schok.
- f) **Als u alsnog een elektrisch gereedschap op een vochtige locatie moet gebruiken, gebruik dan een stroomvoorziening met aardlekschakelaar.** Het gebruik van een aardlekschakelaar reduceert het risico op elektrische schok.

3. PERSOONLIJKE VEILIGHEID

- a) **Blijf alert, kijk uit wat u doet en gebruik uw gezond verstand bij het bedienen van een elektrisch gereedschap. Gebruik een elektrisch gereedschap niet als u moe bent of onder de invloed bent van drugs, alcohol of medicijnen.** Eén moment van onoplettendheid kan bij het gebruik van elektrisch gereedschap leiden tot ernstig letsel.
- b) **Gebruik persoonlijke beschermingsmiddelen. Draag altijd oogbescherming.** Het gebruik van voor de omstandigheden passende beschermingsmiddelen zoals stofmaskers, antislipschoenen, veiligheidshelmen of oorbeschermers reduceert het risico op letsels.
- c) **Voorkom onbedoelde inschakeling. Zorg ervoor dat de schakelaar op de uitstand staat voordat u het gereedschap aansluit op de netstroom en/of op het accupack en voordat u het op-**

pakt of wegdraagt. Het dragen van elektrisch gereedschap met uw vinger op de schakelaar of het onder stroom zetten van elektrisch gereedschap waarvan de schakelaar aanstaat, is vragen om ongelukken.

- d) **Verwijder eventuele stel- of moersleutels voordat u het elektrische gereedschap inschakelt.** Een achtergelaten moer- of stelsleutel op een draaiend onderdeel van het elektrische gereedschap kan leiden tot letsel.
- e) **Strek u niet te ver uit. Blijf op elk moment stevig staan en bewaar uw evenwicht.** Zo hebt u in onverwachte situaties betere controle over het elektrische gereedschap.
- f) **Draag gepaste kleding. Draag geen losse kleding of sieraden. Houd uw haren en kleding uit de buurt van bewegende delen.** Losse kleding, losse juwelen of lange haren kunnen verstrikt raken in bewegende delen.
- g) **Als het gereedschap is voorzien voor de aansluiting van stofafzuig- en stofopvangsystemen, zorg er dan voor dat die aangesloten zijn en correct worden gebruikt.** Het gebruik van stofopvangsystemen kan stofgerelateerde risico's reduceren.
- h) **Ook al hebt u reeds veel ervaring met het gereedschap, laat nooit uw waakzaamheid zakken en negeer nooit de veiligheidsprincipes van het gereedschap.** Eén onachtzame beweging kan in een fractie van een seconde leiden tot ernstig letsel.

4. GEBRUIK EN ONDERHOUD VAN ELEKTRISCH GEREEDSCHAP

- a) **Forceer het elektrische gereedschap niet. Gebruik het correcte elektrische gereedschap voor uw toepassing.** Het juiste elektrische gereedschap zal het werk beter en veiliger uitvoeren tegen de snelheid waarvoor het was bedoeld.
- b) **Gebruik het elektrische gereedschap niet als de aan-/uitknop niet vlot schakelt.** Een elektrisch gereedschap dat niet met de schakelaar kan worden beheerst, is gevaarlijk en moet worden vervangen.
- c) **Haal de stekker uit het stopcontact en/of haal het accupack, indien verwijderbaar, uit het elektrische gereedschap voordat u enige aanpassingen aan het**

gereedschap uitvoert, toebehoren verwisselt of het elektrische gereedschap opbergt. Dergelijke preventieve veiligheidsmaatregelen reduceren het risico op onbedoelde inschakeling van het elektrische gereedschap.

- d) **Berg niet-gebruikte elektrische gereedschappen op buiten het bereik van kinderen, en laat personen die niet bekend zijn met het elektrische gereedschap of met deze instructies, niet werken met het elektrische gereedschap.** In de handen van onopgeleide gebruikers kunnen elektrische gereedschappen erg gevaarlijk zijn.
 - e) **Onderhoud elektrische gereedschappen en de toebehoren ervan. Controleer ze op verkeerde uitgelijnde of vastklemmende bewegende delen, kapotte onderdelen en andere omstandigheden die de werking van het elektrische gereedschap kunnen aantasten. Laat in geval van schade het elektrische gereedschap repareren voordat u het gebruikt.** Veel ongevallen worden veroorzaakt door slecht onderhouden elektrische gereedschappen.
 - f) **Houd alle snijgereedschap scherp en schoon.** Goed onderhouden snijgereedschappen met scherpe snijkanten blijven minder vaak geklemd zitten en zijn vlotter te beheersen.
 - g) **Gebruik de elektrische gereedschappen, toebehoren, bits en dergelijke overeenkomstig de instructies en houd rekening met de werkomstandigheden en de uit te voeren taak.** Het gebruik van elektrische gereedschappen voor andere taken dan de bedoelde taken, kan leiden tot een gevaarlijke situatie.
 - h) **Houd de handgrepen en grijpvlakken droog, schoon en olie- en vetvrij.** Gladde handgrepen en grijpvlakken hinderen de veilige omgang en de controle over het gereedschap in onverwachte situaties.
- #### 5. GEBRUIK EN ONDERHOUD VAN AC-CU-GEREEDSCHAP
- a) **Laad het gereedschap uitsluitend op met de door de fabrikant gespecificeerde lader.** Een lader die geschikt is voor het ene type accupack kan een brandrisico inhouden als hij voor een ander type accupack wordt gebruikt.

- b) **Gebruik elektrische gereedschappen alleen met de specifiek vermelde accupacks.** Het gebruik van andere accupacks kan leiden tot risico op letsel en brand.
- c) **Berg een ongebruikt accupack op uit de buurt van andere metalen voorwerpen zoals papierclips, munten, sleutels, spijkers, schroeven of andere kleine metalen voorwerpen die een verbinding kunnen maken van het ene contact naar het andere.** Een kortsluiting van de accucontacten kan leiden tot brandwonden of brand.
- d) **Bij verkeerd gebruik kan er een vloeistof uit de accu vloeien; voorkom aanraking. Komt u onbedoeld met de vloeistof in aanraking, spoel dan met water. Raakt de vloeistof in de ogen, raadpleeg dan onmiddellijk een arts.** De lekkende vloeistof van de accu kan irritatie of brandwonden veroorzaken.
- e) **Gebruik geen accupack of gereedschap dat beschadigd of gemodificeerd is.** Beschadigde of gemodificeerde accu's kunnen onvoorspelbaar gedrag vertonen, met als gevolg brand, ontploffing of letselrisico.
- f) **Stel een accupack of gereedschap niet bloot aan vuur of te hoge temperaturen.** Blootstelling aan vuur of temperaturen boven 130 °C kunnen leiden tot ontploffing.
- g) **Volg alle laadinstructies en laad het accupack of het gereedschap niet op buiten het in de instructies vermelde temperatuurbereik.** Het verkeerd laden of laden bij temperaturen buiten het gespecificeerde bereik kan leiden tot schade aan de accu en hoger brandrisico.
6. **REPARATIES**
- a) **Laat uw elektrische gereedschap alleen repareren door een erkend technicus met behulp van identieke vervangingsdelen.** Dit verzekert dat de veiligheid van het elektrische gereedschap wordt behouden.
- b) **Repareer beschadigde accupacks nooit zelf.** De reparatie van accupacks mag uitsluitend worden uitgevoerd door de fabrikant of door erkende reparatiediensten.

Veiligheidsinformatie voor klopboormachines

Veiligheidsinstructies voor alle operaties

- **Drag oorbeschermers bij werken met klopboormachines.** Blootstelling aan lawaai kan gehoorverlies veroorzaken.
- **Gebruik de extra handgreep.** Verlies van controle kan persoonlijk letsel veroorzaken.
- **Houd het elektrische gereedschap vast aan de geïsoleerde grijpvlakken tijdens het uitvoeren van handelingen waarbij het snijsysteem of bevestigingsmiddelen in contact kunnen komen met verborgen bedrading.** Snijsystemen of bevestigingsmiddelen die in contact komen met „onder stroom” staande draden kunnen blootliggende metalen onderdelen van het elektrische gereedschap „onder stroom” zetten en de bediener een elektrische schok bezorgen.

Veiligheidsinstructies bij het gebruik van lange boren

- **Werk nooit met een hogere snelheid dan de maximumsnelheid van de boor.** Bij hogere snelheden is de kans groot dat de bit verbuigt als het vrij kan ronddraaien zonder in contact te komen met het werkstuk, wat kan leiden tot persoonlijk letsel.
- **Begin altijd te boren met lage snelheid en met de boortip in contact met het werkstuk.** Bij hogere snelheden is de kans groot dat de bit verbuigt als het vrij kan ronddraaien zonder in contact te komen met het werkstuk, wat kan leiden tot persoonlijk letsel.
- **Oefen alleen druk uit in directe lijn met de bit en oefen geen overmatige druk uit.** Bits kunnen verbuigen waardoor ze breken of controleverlies veroorzaken, wat kan leiden tot persoonlijk letsel.

Bijkomende veiligheidsinstructies

- **Zet het werkstuk vast.** Een met spanvoorzieningen of een bankschroef vastgehouden werkstuk wordt beter vastgehouden dan u met uw hand kunt doen.
- **Schakel het elektrische apparaat onmiddellijk uit als het toepassingsgereedschap geblokkeerd raakt. Wees voorbereid op reacties met een hoog koppel die terugslag veroorzaken.** Het toepassingsgereedschap raakt geblokkeerd wanneer het vastloopt in het werk-

stuk of wanneer het elektrisch gereedschap overbelast raakt.

- **Wacht altijd tot het elektrische gereedschap volledig tot stilstand is gekomen voordat u het neerlegt.** Het toepassingsgereedschap kan vastlopen en ertoe leiden dat u de controle over het elektrische gereedschap verliest.
- **Gebruik geschikte detectoren om vast te stellen of er verborgen toevoerleidingen zijn of neem contact op met het plaatselijke nutsbedrijf voor hulp.** Contact met elektrische kabels kan brand en elektrische schokken veroorzaken. Beschadiging van gasleidingen kan leiden tot explosie. Breuk van waterleidingen veroorzaakt materiële schade.
- **Gebruik enkel toebehoren dat door PARKSIDE aanbevolen is.** Ongeschikte toebehoren kunnen leiden tot elektrische schok of brand.

Restrisico's

Zelfs als u dit apparaat volgens de instructies gebruikt, zijn er altijd restrisico's. De volgende gevaren kunnen ontstaan in verband met het ontwerp en de constructie van dit apparaat:

- Gehoorschade indien geen passende gehoorbescherming wordt gedragen.
- Schade aan de gezondheid als gevolg van trillingen van hand en arm als het apparaat gedurende langere tijd wordt gebruikt of niet naar behoren wordt bewogen en onderhouden.
- Snijwonden

⚠ WAARSCHUWING! Gevaar door elektromagnetisch veld dat wordt gegenereerd tijdens het bedrijf van het apparaat. Dit veld kan onder bepaalde omstandigheden actieve of passieve medische implantaten negatief beïnvloeden. Om het risico op ernstige of dodelijke letsels te reduceren, adviseren wij personen met medische implantaten om hun arts en de fabrikant van het medische implantaat te raadplegen voordat zij het apparaat bedienen.

Vorbereiding

⚠ WAARSCHUWING! Gevaar voor letsel door onbedoeld aanlopen van het apparaat. Plaats de accu pas in het apparaat wanneer het volledig gebruiksklaar is.

Bedieningselementen

Maak u vóór het eerste gebruik van het apparaat vertrouwd met de bedieningselementen van het apparaat.

- **Draairichtingsschakelaar (7) (Fig. A)**
AANWIJZING! Gebruik de draairichtingsschakelaar alleen als het apparaat stilstaat!
Draairichting van de schakelaar van achteren gezien:
 - **Links** Schroef inschroeven, boren
 - **Midden** Inschakelblokkering
 - **Rechts** Schroef losschroeven
- **Instelling draaimoment (3)**
Instelling van het maximale draaimoment waarbij de slippkoppeling in werking treedt.
AANWIJZING! Bedien de aanhaalmomentinstelling alleen als het apparaat stilstaat!
 - **1** Kleinste aanhaalmoment
 - **21** Grootste aanhaalmoment
Begin bij het schroeven met een klein aanhaalmoment omwille van de veiligheid. Verhoog het aanhaalmoment indien nodig.
- **Keuzeschakelaar versnelling (6)**
⚠ VOORZICHTIG! Bedien de versnellingskeuzeschakelaar alleen als het apparaat stilstaat.
 - **1** Schroeven
 - **2** Boren
- **Aan-/uitknop (18)**
 - Na het plaatsen van de accu: Met PARKSIDE app verbinden
 - Inschakelen: Drukken
 - Toerental traploos regelen: Hoe verder u de aan/uit schakelaar duwt, des te hoger het toerental is.
 - Uitschakelen: Loslaten
- **Indicator „Verbonden“ (17)**
Status van de verbinding met de PARKSIDE app
Knipperen Poging tot verbinden
Permanente lichten Verbinding gerealiseerd
- **Functiekeuzeschakelaar (5)**
Zet de functiekeuzeschakelaar (5) zo, dat de pijlmarkering naar het gewenste pictogram wijst.

AANWIJZING! Beschadigingsgevaar! Actieveer de functiekeuzeschakelaar enkel als het apparaat stilstaat.

Functie	Pictogram
Boren (slagmechanisme UIT/zonder toerentalbegrenzing)	
Klopbooren (slagwerk AAN)	
Schroeven (slagmechanisme UIT)	

Inzetgereedschap monteren en demonteren

Instructies

- Boorhouder-spanbreedte: 1,5-13 mm
- Er is een magnetische uitsparing aan de achterkant onder de handgreep (9) om veelgebruikte schroefbits in op te bergen.
- Richtingen van achteren gezien.

Inzetgereedschap monteren (Fig. B)

1. Boorhouder openen: Draai de snelspanboorhouder (2) ↺.
2. Duw het inzetgereedschap zo ver mogelijk in de booropening (1).
3. Inzetgereedschap vastklemmen: Draai de snelspanboorhouder (2) ↺.

Inzetgereedschap demonteren (Fig. B)

1. Boorhouder openen: Draai de snelspanboorhouder (2) ↻.
2. **⚠ VOORZICHTIG!** Risico op brandwonden! Inzetgereedschap – vooral boren – kan heel heet worden. Draag indien nodig beschermende handschoenen. Verwijder het inzetgereedschap.

Extra handvat instellen

Instructies

- Het extra handvat (19) kan op het apparaat worden 360° gedraaid en in elke gewenste positie worden gebracht.
- Richtingen van achteren gezien.

Extra handvat monteren (Fig. C)

1. Draai de greep (24) van het extra handvat (19) ↻.
2. Duw de greep (24) in de richting van de lus (20) en houd deze positie vast. Hierdoor wordt de lus (20) breder.
3. Schuif de lus (20) van het extra handvat (19) achter de snelspanboorhouder (2).

Plaats de lus (20) in de houder voor het extra handvat (4).

4. Laat de ingedrukte greep (24) los.
5. Draai de greep (24) van het extra handvat (19) ↻ vast.

Extra handvat demonteren (Fig. C)

1. Draai de greep (24) van het extra handvat (19) ↻.
2. Duw de greep (24) in de richting van de lus (20) en houd deze positie vast. Hierdoor wordt de lus (20) breder.
3. Neem het extra handvat (19) door de lus (20) van het extra handvat (19) over de snelspanboorhouder (2) te trekken.

Diepteanslag instellen

(Fig. C)

1. Draai ↻ de stelschroef (25) voor de diepteanslag (21) los.
2. Schuif de diepteanslag (21) in de kleine opening van het extra handvat (19).
3. Plaats de diepteanslag (21) zodanig dat de afstand tussen de punt van de boor en de punt van de diepteanslag overeenkomt met de gewenste boordiepte.
4. Bevestig de diepteanslag (21) door de stelschroef (25) ↻ vast te draaien.
5. Draai ↻ de stelschroef (25) weer los om de diepteanslag (21) te verplaatsen.

Laadstatus van de accu controleren

LED's	Betekenis
rood, oranje, groen	Accu geladen
rood, oranje	Accu gedeeltelijk geladen
rood	Accu moet worden opgeladen

1. Druk op de toets (13) naast de laadstatusindicator (14) op de accu (12). De leds van de laadstatusindicator geven het laadniveau van de accu aan.
2. Laad de accu (12) op wanneer alleen nog de rode led van de laadindicator (14) brandt.

Accu opladen

Zie ook de gebruiksaanwijzing van de oplader.

Instructies

- Laat een opgewarmde accu eerst afkoelen voordat u hem oplaadt.

- Stel de accu niet langere tijd bloot aan directe zonnestralen of temperaturen ≤ 50 °C. Vermijd met name het neerleggen op radiatoren of het opslaan in voertuigen die in de zon geparkeerd staan.

Procedure

1. Neem desgevallend de accu (12) uit het accugevoede apparaat.
2. Schuif de accu in de laadschacht van de oplader (22).
3. Sluit de oplader aan op een stopcontact.
4. Haal na het laden de stekker van de oplader uit het stopcontact.
5. Trek de accu uit de laadschacht.

Controle-LED's op de laadunit (22)

groen	rood	Betekenis
brandt	—	<ul style="list-style-type: none"> • Accu is volledig geladen • klaar (geen accu geplaatst)
—	brandt	Accu wordt geladen
—	knippert	accu oververhit
knippert	knippert	accu defect

Bedrijf

Accu plaatsen en verwijderen

⚠ WAARSCHUWING! Gevaar voor letsel door onbedoeld aanlopen van het apparaat. Plaats de accu pas in het apparaat wanneer het volledig gebruiksklaar is.

AANWIJZING! Beschadigingsgevaar! Verkeerde accu kan apparaat en accu beschadigen.

Accu plaatsen

1. Schuif de accu (12) langs de geleidingsrail in de accu-houder (10). De accu klikt hoorbaar vast.

Accu verwijderen

1. Druk op de accuontgrendeling (15) aan de accu (12) en houd ze ingedrukt.
2. Trek de accu uit de accu-houder (10).

Bedrijfsmodus selecteren

Instructies



- **Gebruik klemmen of andere praktische middelen om het werkstuk te ondersteunen en vast te zetten op een stabiele ondergrond.** Houdt u het werkstuk met de hand vast of tegen uw lichaam,

dan is het onstabiel, zodat u er de controle over kunt verliezen.

- Activeer de functiekeuzeschakelaar enkel als het apparaat stilstaat.

Procedure

Zet de functiekeuzeschakelaar (5) zo, dat de pijlmarkering naar het gewenste pictogram wijst.

Bedrijfsmodus	Materiaal	Draairichting
	Beton, Steen	↻
	hout, metaal, kunststof	↻
	Schroeven in- en uitdraaien	Indraaien: ↻ Uitdraaien: ↻

In- en uitschakelen

Inschakelen

1. Kies met de functieschakelaar (5) een bedrijfsmodus.
2. Kies met de draairichtingsschakelaar (7) een draairichting.
3. Kies met de versnellingskeuzeschakelaar (6) een versnelling.
4. Kies met de draairmomentinstelling (3) een maximaal aanhaalmoment.
5. Druk en houd de aan-/uitschakelaar ingedrukt (18).
De led-werklamp (16) licht op.

Uitschakelen

1. Laat de aan-/uitschakelaar (18) los.
2. Wacht tot het elektrische werktuig tot stilstand is gekomen alvorens het weg te leggen.
3. Tijdens werkpauses: Zet de draairichtingsschakelaar (7) in het midden. Deze voorzorgsmaatregel voorkomt een onverwachte, ongewenste start van het elektrische gereedschap.
U kunt het apparaat aan een riem hangen met de riemclip (11). Met de riemclip kunt u flessen met kroonkurken openen.
4. Verwijder de accu (12) uit het apparaat, als u het apparaat onbeheerd achterlaat of klaar bent met het werk.

PARKSIDE app



Via de afgebeelde QR-Code komt u bij de App Store of bij Google Play. In de app-beschrijving vindt u gedetailleerde informatie over de functies van de PARKSIDE app en kunt u de app downloaden.

Met de PARKSIDE-app kunt u het apparaat bewaken en bepaalde functies bedienen. De functies kunnen veranderen door updates van de app en de firmware. Verdere informatie over de PARKSIDE app vindt u in de handleiding van de Smart-accu's.

Voorwaarden

Om het apparaat in de PARKSIDE app te vinden, moet aan de volgende voorwaarden worden voldaan:

- Op uw Smartphone is de PARKSIDE-app geïnstalleerd en Bluetooth® geactiveerd.
- De volgende accu is in het apparaat geplaatst: PARKSIDE Performance Smart accu Smart PAPS 204 A1/Smart PAPS 208 A1/Smart PAPS 2012 A1. Deze accu werd reeds met de PARKSIDE app verbonden. Het apparaat communiceert met de app via de accu.

Koppel het apparaat met de PARKSIDE-app

1. Plaats de Smart-accu (12).
2. Druk op de aan-/uitknop (18).
De indicator "Verbonden" (17) knippert drie keer. Wanneer het apparaat is aangesloten, licht de „Verbonden" indicator continu op.
3. Open de PARKSIDE-app.
4. **Jouw apparaten.**
Het apparaat wordt in de lijst aangegeven.

Als het apparaat niet in de lijst voorkomt, voeg het dan handmatig toe.

Apparaat bewaken en besturen

1. **Jouw apparaten.**
2. Selecteer het apparaat in de lijst. De overzichtspagina van het apparaat wordt weergegeven.
3. Selecteer de gewenste instelling op de overzichtspagina.
 Kies voor hulp in geval van twijfel. Er verschijnt een dialoogvenster met een beschrijving van de betreffende instelling.

Apparaat uit de app verwijderen

Als een apparaat uit de app wordt verwijderd, worden de bijbehorende gegevens ook verwijderd.

1. **Jouw apparaten.**
2. Veeg de kaart van het apparaat van rechts naar links.
3. Bevestig het dialoogvenster.

Privacyverklaring

zie Pagina Meer; sectie Juridisch, Privacyverklaring

Transport

Instructies

- Schakel het apparaat uit.
- Verzeker u ervan dat alle bewegende delen volledig tot stilstand zijn gekomen.
- Verwijder de accu.
- Verwijder het inzetgereedschap.
- Draag het apparaat altijd aan de handgreep (8).

Reiniging, onderhoud en opslag

▲ WAARSCHUWING! Gevaar voor letsel door onbedoeld aanlopen van het apparaat. Bescherm u bij onderhouds- en reinigingswerkzaamheden. uit het stopcontact. Schakel het apparaat uit en haal de accu (12) eruit.

Laat reparatiewerkzaamheden en onderhoud, die niet zijn beschreven in deze handleiding, uitvoeren door een gespecialiseerd

service-center. Gebruik uitsluitend originele onderdelen.

Reiniging

⚠ WAARSCHUWING! Elektrische schok! Spuit het apparaat nooit schoon met water. **AANWIJZING!** Beschadigingsgevaar. Chemische substanties kunnen de plasticen delen van het apparaat aantasten. Gebruik geen reinigings- of oplosmiddelen.

- Houd ventilatiesleuven, de motorbehuizing en grepen van het apparaat schoon. Gebruik daartoe een vochtige doek of een borstel.

Onderhoud

- Controleer het apparaat voor elk gebruik op duidelijke gebreken zoals losse, versleten of beschadigde onderdelen.
- Vervang een bot of anderszins beschadigd inzetgereedschap.

Opslag

Sla het apparaat en accessoires steeds als volgt op:

- zuiver
- droog
- beschermt tegen stof
- In de meegeleverde opbergkoffer (23)
- buiten het bereik van kinderen

Apparaat met accu:

- De opslagtemperatuur voor de accu en het apparaat bedraagt tussen 15 °C en 25 °C. Vermijd extreme koude of hitte tijdens de opslag. De accu kan daardoor vermogen verliezen of beschadigd worden.
- Neem de accu uit het apparaat als u het apparaat gedurende langere tijd (bijv. tijdens de winter) niet zult gebruiken (neem de afzonderlijke bedieningshandleiding voor accu en oplader in acht).

Afvoeren/milieubescherming

Neem de accu uit het apparaat en lever het apparaat, de accu, toebehoren en verpakking in voor een milieuvriendelijke verwerking.



Elektrische apparaten horen niet bij het huisvuil.

Het symbool van de doorkruiste verwijdbare afvalbak betekent dat dit product aan het einde van zijn levensduur niet als ongesorteerd stedelijk afval mag worden verwijderd.

Richtlijn 2012/19/EU betreffende afgedankte elektrische en elektronische apparatuur:

Consumenten zijn wettelijk verplicht elektrische en elektronische apparatuur aan het eind van de levensduur op milieuvriendelijke wijze te recyclen. Op die manier wordt milieuvriendelijke en grondstofbesparende recycling gewaarborgd.

Afhankelijk van de omzetting in nationaal recht, hebt u de volgende mogelijkheden:

- retourneren naar een verkooppunt,
- aan een officieel inzamelpunt inleveren,
- retourneren naar de fabrikant/distributeur.

Dit is niet van toepassing op accessoires die bij oude apparaten zijn gevoegd en hulpstukken zonder elektrische bestanddelen.

Accu's milieuvriendelijk afvoeren



Werp de accu niet bij het huisvuil, in het vuur (ontploffingsgevaar) of in het water. Beschadigde accu's kunnen het milieu en uw gezondheid schaden als er giftige dampen of vloeistoffen ontsnappen.

U bent verplicht om defecte of gebruikte accu's op een milieuvriendelijke manier af te voeren.

- Open de accu's niet en vermijd mechanische schade. Er bestaat het risico op kortsluiting en er kunnen dampen ontstaan die de luchtwegen irriteren.
- Om veiligheidsredenen moeten accu's worden ontladen voordat ze worden afgevoerd.
- Tape de polen af om kortsluiting te voorkomen.
- Voer accu's af via een winkel of inzamelpunt.
- **Beschadigde accu's**
Hanteer extern beschadigde accu's heel voorzichtig!
 - Raak beschadigde accu's niet met blote handen aan.

- Als u de polen niet kunt afplakken, doe de accu's dan afzonderlijk in een plastic zak.
- Doe beschadigde accu's afzonderlijk in een niet-ontvlambare, afsluitbare bak die nog met zand gevuld kan worden.
- Breng beschadigde accu's naar een inzamelpunt met gespecialiseerd personeel.

Service

Garantie

Beste klant,

U krijgt op dit product een garantie van 5 jaar vanaf datum van aankoop. In geval van defecten aan dit product hebt u tegenover de verkoper van het product wettelijke rechten. Deze wettelijke rechten worden door de onderstaande garantie niet beperkt.

Garantievoorwaarden

De garantietermijn begint bij de koopdatum. Gelieve de originele kasbon goed te bewaren. Dit document is vereist als aankoopbewijs. Als een materiaal- of fabricagefout optreedt binnen vijf jaar na de aankoopdatum van dit product, zullen wij – naar eigen goeddunken – het product gratis voor u repareren of vervangen. Deze garantieservice vereist dat het defecte product en het aankoopbewijs (kassabon) binnen de periode van vijf jaar worden overlegd en een schriftelijk kort wordt beschreven wat het defect is en wanneer het zich heeft voorgedaan.

Als het defect onder onze garantie valt, krijgt u het gerepareerde of een nieuw product terug. Na reparatie of vervanging van het product begint geen nieuwe garantieperiode.

Garantietermijn en wettelijke claims voor gebreken

De garantie verlengt de garantieperiode niet. Dit geldt ook voor vervangen en gerepareerde onderdelen. Eventuele bij aankoop reeds aanwezige beschadigingen of gebreken dienen direct na het uitpakken te worden gemeld. Voor reparaties na afloop van de garantieperiode worden kosten in rekening gebracht.

Omvang van de garantie

Het product is zorgvuldig geproduceerd volgens strenge kwaliteitsrichtlijnen en grondig getest voor levering.

De garantie is van toepassing op materiaal- of fabricagefouten. Deze garantie dekt geen productonderdelen die onderhevig zijn aan normale slijtage en daarom kunnen worden beschouwd als slijtageonderdelen (bijv. Boor) of schade aan breekbare onderdelen. Deze garantie vervalt indien het product beschadigd, verkeerd gebruikt of niet onderhouden is. Voor een goed gebruik van het product moeten alle aanwijzingen in de gebruiksaanwijzing strikt worden opgevolgd. Gebruiken en handelingen die in de gebruiksaanwijzing worden afgeraden of waartegen worden gewaarschuwd, moeten ten allen tijde worden vermeden.

Het product is uitsluitend bedoeld voor privégebruik en niet voor commercieel gebruik. De garantie vervalt bij misbruik en onoordeelkundig gebruik, het gebruik van geweld en ingrepen die niet door ons geautoriseerde servicefiliaal zijn uitgevoerd.

Verwerking bij garantie

Om ervoor te zorgen dat uw verzoek snel wordt verwerkt, volgt u de onderstaande instructies:

- Houd voor alle vragen de kassabon en het artikelnummer (IAN 538864_2507) bij de hand als bewijs van aankoop.
- Raadpleeg het typeplaatje op het product, een gravure op het product, de titelpagina van de gebruiksaanwijzing (links-onder) of de sticker op de achterkant of onderkant van het product voor het artikelnummer.
- Neem bij functiestoringen of andere defecten eerst **telefonisch** of gebruik ons **contactformulier** dat u kunt vinden op parkside-diy.com in de categorie **Service** contact op met het hieronder genoemde servicecentrum.
- Als een product als defect is geregistreerd, kunt u het na overleg met ons Servicecentrum franco opsturen naar het serviceadres dat u is opgegeven, met bijvoeging van het aankoopbewijs (kassabon) en onder vermelding van wat het defect is en wanneer het defect is opgetreden. Om acceptatieproblemen en extra kosten te voorkomen, is het absoluut noodzakelijk dat u alleen het aan u opgegeven adres gebruikt. Zorg ervoor dat de zending geen vrachtovervoer is, per volumineuze goederen, expres of andere speciale vracht. Verzend het product inclusief alle toebehoren die bij de aankoop zijn

geleverd en zorg ervoor dat de verpakking voldoende stevig is voor transport.



U kunt deze en vele andere handleidingen bekijken en downloaden op *parkside-diy.com*. Deze QR-code brengt u rechtstreeks naar *parkside-diy.com*. Selecteer uw land en gebruik het zoekmasker om de gebruiksaanwijzing te zoeken. U kunt uw gebruiksaanwijzing openen door het artikelnummer (IAN) 538864_2507 in te voeren.

Reparatie-service

Neem contact op met het servicecentrum voor reparaties **die niet door de garantie worden gedekt**. U ontvangt daar een kostenraming.

- Wij kunnen alleen apparaten verwerken die voldoende verpakt en gefrankeerd zijn verzonden.

Reserveonderdelen en toebehoren

Reserveonderdelen en toebehoren zijn beschikbaar via *www.grizzlytools.shop*. Als u problemen heeft met uw bestelproces, neem dan contact met ons op via onze online shop. Indien u nog vragen heeft, kunt u contact opnemen met: *Service-Center, Pag. 60*

Pos. nr.	Benaming	Bestelnr.
2	Snelspanboorhouder (Extra RV60)	91110505
19+21	Extra handvat+Diepte aanslag	91110506

Opmerking: stuur uw apparaat schoon en met vermelding van het defect naar het adres dat door het servicecentrum is opgegeven.

- Apparaten die niet vooraf zijn betaald of die zijn verzonden met omvangrijke goederen, exprespost of andere speciale vracht, worden niet geaccepteerd.
- We zullen de door u opgestuurde defecte apparaten gratis afvoeren.

Service-Center

NL Service Nederland
Tel.: 08000 229556
Contactformulier op
parkside-diy.com
IAN 538864_2507

BE Service België
Tel.: 0800 12614
Contactformulier op
parkside-diy.com
IAN 538864_2507

Importeur

Opgelet: het onderstaande adres is geen serviceadres. Neem eerst contact op met het bovenvermelde service-center.

Grizzly Tools GmbH & Co. KG
Stockstädter Str. 20
63762 Großostheim
DUITSLAND
www.grizzlytools.de

Vertaling van de originele EU-conformiteitsverklaring

Product: **Accu-klopboormachine**

Model: **PSBSAP 20-Li C3**

Serienummer: 000001-073000

Het hierboven beschreven voorwerp is in overeenstemming met de desbetreffende harmonisatiewetgeving van de Unie:

**2006/42/EC • 2014/30/EU • 2011/65/EU & (EU) 2015/863
Product met batterij Smart PAPS 204 A1/Smart PAPS 208 A1/
Smart PAPS 2012 A1: 2014/53/EU (in plaats van 2014/30/EU)**

Het hierboven beschreven voorwerp is conform Richtlijn 2011/65/EU van het Europees Parlement en de Raad van 8 juni 2011 betreffende beperking van het gebruik van bepaalde gevaarlijke stoffen in elektrische en elektronische apparatuur.

Om de conformiteit te waarborgen, zijn de volgende geharmoniseerde normen en nationale normen en voorschriften toegepast:

**EN 62841-1:2015/A11:2022
EN 62841-2-1:2018/A12:2022 • EN IEC 63000:2018
EN IEC 55014-1:2021 • EN IEC 55014-2:2021
IEC 62471:2006 • EN 62471:2008
Product met batterij Smart PAPS 204 A1/Smart PAPS 208 A1/Smart PAPS 2012 A1:
EN 301 489-1 V2.2.3:2019 • EN 301 489-17 V3.3.1:2024
EN 300 328 V2.2.2:2019 • EN 50663:2017**

Deze conformiteitsverklaring wordt verstrekt onder volledige verantwoordelijkheid van de fabrikant:



Grizzly Tools GmbH & Co. KG
Stockstädter Str. 20
63762 Großostheim
DUITSLAND
02.02.2026

Christian Frank
Documentatie gemachtigde

Índice de contenido

Introducción.....	62
Uso previsto.....	62
Volumen de suministro/accesorios.....	63
Vista general.....	63
Descripción del funcionamiento.....	63
Datos técnicos.....	63
Indicaciones de seguridad.....	64
Significado de las indicaciones de seguridad.....	64
Gráficos y símbolos.....	65
Advertencias de seguridad generales de la herramienta eléctrica.....	65
Información de seguridad para brocas de impacto.....	67
Riesgos residuales.....	68
Preparación.....	68
Elementos de control.....	68
Montaje y desmontaje de herramientas intercambiables.....	69
Ajustar la empuñadura adicional.....	69
Ajustar el tope de profundidad.....	69
Revisar el nivel de carga de la batería.....	70
Cargar la batería.....	70
Funcionamiento.....	70
Insertar/retirar la batería.....	70
Selección del modo de funcionamiento.....	70
Encendido y apagado.....	71
Aplicación Parkside.....	71
Eliminar el aparato de la aplicación.....	72
Política de privacidad.....	72
Transporte.....	72
Limpieza, mantenimiento y almacenamiento.....	72
Limpieza.....	72
Mantenimiento.....	72
Almacenamiento.....	72
Eliminación/protección del medio ambiente.....	72
Eliminar las baterías de forma respetuosa con el medio ambiente.....	73
Servicio.....	73
Garantía.....	73
Servicio de reparación.....	74
Service-Center.....	75
Importador.....	75
Piezas de repuesto y accesorios.....	75

Traducción de la declaración UE de conformidad..... 76

Vista explosionada..... 161

Introducción

Felicidades por la compra de su nuevo taladrador a batería (en adelante, denominado aparato o herramienta eléctrica).

Ha adquirido un aparato de alta calidad. Durante la producción del aparato se ha revisado su calidad y se le ha realizado una inspección final. Por lo tanto, la capacidad de funcionamiento de su aparato queda garantizada.



Este manual de instrucciones es parte de este aparato. Contiene indicaciones importantes para la seguridad, uso y desecho del producto. Lea atentamente el manual de instrucciones. Familiarícese con los controles y el uso correcto del aparato. Utilice exclusivamente el aparato como se describe y para los campos de aplicación especificados. Conserve el manual de instrucciones y entregue toda la documentación si traspasa este aparato a un tercero.

Uso previsto

El aparato está previsto exclusivamente para los usos siguientes:

- Apretar y soltar tornillos
- Perforar en madera, metal o plástico
- Percutir en mampostería

Funcionamiento exclusivamente en espacios secos.

Cualquier otro uso que no esté expresamente permitido en este manual de instrucciones puede suponer un serio peligro para el usuario y provocar daños en el aparato. El operador o usuario del aparato será responsable de los accidentes o daños causados a otras personas o sus propiedades. El aparato está destinado al uso doméstico. No se ha concebido para uso industrial prolongado. Si se le da un uso profesional, se anulará la garantía. El fabricante no se responsabiliza de los daños derivados de un uso erróneo o distinto del previsto.

Este aparato forma parte de la Serie **X 20 V TEAM** y puede utilizarse con baterías de la serie **X 20 V TEAM**. Las baterías de la

serie **X 20 V TEAM** solo pueden cargarse con cargadores de la serie **X 20 V TEAM**.

Volumen de suministro/ accesorios

Desembale el aparato y compruebe el volumen de suministro.

Deseche el material de embalaje según corresponda.

- Atornilladora taladradora de percusión recargable
- Empuñadura adicional
- Tope de profundidad
- Maletín
- Traducción del manual original

La batería y el cargador no están incluidos.

Vista general

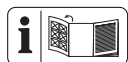

En la página desplegable delantera encontrará ilustraciones del aparato.

- 1 Abertura portabrocas
- 2 Portabrocas de sujeción rápida
- 3 Anillo de ajuste del par de apriete
- 4 Alojamiento para empuñadura adicional
- 5 Selector de función
- 6 Selector de marchas
- 7 Selector del sentido de rotación
- 8 Empuñadura (Empuñaduras aisladas)
- 9 Hendidura (Punta de atornillado)
- 10 Soporte de batería
- 11 Pinza para cinturón
- 12 Batería
- 13 Botón (Indicador de nivel de carga)
- 14 Indicador de nivel de carga
- 15 Desbloqueo de la batería
- 16 LED de trabajo
- 17 Indicación "Conectada"
- 18 Interruptor de encendido/apagado
- 19 Empuñadura adicional
- 20 Abrazadera (Empuñadura adicional)
- 21 Tope de profundidad
- 22 Cargador
- 23 Maletín

Fig. C

- 24 Mango (Empuñadura adicional)
- 25 Tornillo de bloqueo del tope de profundidad

Descripción del funcionamiento

Este taladro de percusión a batería con transmisión de dos velocidades cuenta con un ajuste del par de giro de varias posiciones, una posición de perforación y una posición de percusión; con rotación a la derecha e izquierda. El aparato cuenta además con un portabrocas de sujeción rápida y una luz de trabajo LED.

El aparato se puede vincular con la aplicación PARKSIDE.

El funcionamiento de los elementos de mando se describe en las siguientes páginas.

Datos técnicos

Atornilladora taladradora de percusión recargable PSBSAP 20-Li C3

Tensión nominal U 20 V =

Peso incl. Empuñadura adicional (sin batería)

..... $\approx 1,7$ kg

Régimen de ralentí n_0

– Nivel 1 0–630 min^{-1}

– Nivel 2 0–2100 min^{-1}

Número de percusiones

–Nivel 1 0-10810 min^{-1}

–Nivel 2 0-36000 min^{-1}

Par de apriete máx. 64 Nm

Anchura de sujeción del portabrocas

..... 1,5-13 mm

Diámetro máx. de taladrado

–madera 68 mm

–Hormigón 16 mm

–metal 13 mm

Tipo de protección IPX0

Marcha en vacío

Nivel de presión acústica (L_{pA})

..... 80,9 dB; $K_{pA}=5$ dB

Nivel de potencia acústica (L_{WA})

..... 88,9 dB; $K_{WA}=5$ dB

Perforar con percusión

Nivel de presión acústica (L_{pA})

..... 98,3 dB; $K_{pA}=5$ dB

Nivel de potencia acústica (L_{WA})

..... 106,3 dB; $K_{WA}=5$ dB

Vibración Perforar ($a_{h,D}$)

–Mango principal 3,280 m/s²; K=1,5 m/s²

–Empuñadura adicional

..... 4,636 m/s²; K=1,5 m/s²

Vibración Perforar con percusión ($a_{h,1D}$)

–Mango principal 13,283 m/s²; K=1,5 m/s²

–Empuñadura adicional

..... 7,645 m/s²; K=1,5 m/s²

Batería Li-Ion

Temperatura ≤50 °C

– Procedimiento de carga 4–40 °C

– Funcionamiento 4–50 °C

– Almacenamiento 15–25 °C

Batería Smart PARKSIDE Performance

Smart PAPS 204 A1/Smart PAPS 208 A1/

Smart PAPS 2012 A1

– banda de frecuencias 2400–2483,5 MHz

– potencia transmitida ≤ 20 dBm

Los valores de ruido y vibración se han obtenido según la normativa y disposiciones indicadas en la declaración de conformidad.

El valor de emisión de vibraciones y el valor de emisiones sonoras indicados se obtienen mediante la medición en un procedimiento de ensayo normalizado y se pueden utilizar para hacer una comparación entre una herramienta eléctrica y otra. El valor de emisión de vibraciones y el valor de emisiones sonoras indicados también pueden utilizarse para una evaluación preliminar de la carga.

⚠ ¡ADVERTENCIA! Los valores de emisión de vibraciones y sonoras reales pueden variar frente a los valores indicados cuando se hace un uso real de la herramienta electrónica, dependiendo del tipo y forma en que se utiliza la herramienta. Intente minimizar la exposición a las vibraciones en la medida de lo posible. Una medida para reducir la tensión por las vibraciones es, por ejemplo, limitar el tiempo de trabajo. En este sentido, se deben tener en cuenta todas las fases del ciclo de trabajo (por ejemplo, los tiempos en los que el aparato está desconectado y aquellos en los que está encendido, pero funciona sin carga).

X 20 V TEAM

Este aparato forma parte de la Serie **X 20 V TEAM** y puede utilizarse con baterías de la serie **X 20 V TEAM**. Las baterías de la serie **X 20 V TEAM** solo pueden cargarse con cargadores de la serie **X 20 V TEAM**.

Le recomendamos utilizar este aparato únicamente con las siguientes baterías: PAP 20 B1, PAP 20 B3, Smart PAPS 204 A1, Smart PAPS 208 A1, Smart PAPS 2012 A1

Le recomendamos cargar estas baterías con los siguientes cargadores: PLG 20 A3, PLG 20 A4, PLG 20 C1, PLG 20 C2, PLG 20 C3, PLG 201 A1, PDSLГ 20 A1, PDSLГ 20 B1, PDSLГ 20 B2, Smart PLGS 2012 A1

Datos técnicos de la batería y el cargador: Consultar las instrucciones separadas.

Indicaciones de seguridad

En este apartado se presentan las indicaciones de seguridad básicas para utilizar el aparato.

⚠ ¡ADVERTENCIA! Una manipulación inadecuada de la batería puede producir daños personales y materiales. Observe las indicaciones de seguridad y las indicaciones de carga y de uso correcto que aparecen en las instrucciones de funcionamiento de su batería y cargador de la serie **X 20 V TEAM**. Para una descripción más detallada sobre el proceso de carga y para más información, consulte este manual de instrucciones separado.

Significado de las indicaciones de seguridad

⚠ ¡PELIGRO! Si no sigue esta indicación de seguridad, se producirá accidentes. El resultado es una lesión grave o la muerte.

⚠ ¡ADVERTENCIA! Si no sigue esta indicación de seguridad, es posible que se produzca un accidente. El resultado es posiblemente una lesión grave o la muerte.

⚠ ¡PRECAUCIÓN! Si no sigue esta indicación de seguridad, se producirá accidentes. El resultado es posiblemente una lesión de gravedad leve o media.

¡NOTA IMPORTANTE! Si no sigue esta indicación de seguridad, se producirá accidentes. El resultado es posiblemente un daño material.

Gráficos y símbolos

Símbolos gráficos sobre el aparato



Lea las instrucciones de uso



Indicación "Conectada"



Los aparatos eléctricos no deben tirarse a la basura doméstica.

Gráficos en el manual de instrucciones



¡Atención!



No exponga la batería durante mucho tiempo la radiación solar directa ni a temperaturas superiores a 50 °C. En particular, evite colocarlos sobre radiadores o guardarlos en vehículos aparcados al sol.

Advertencias de seguridad generales de la herramienta eléctrica

▲ ¡ADVERTENCIA! Lea todas las advertencias de seguridad, instrucciones, ilustraciones y especificaciones proporcionadas con esta herramienta eléctrica. Si no se siguen todas las instrucciones incluidas más abajo puede producirse una descarga eléctrica, un incendio y/o lesiones graves. **Guarde todas las advertencias e instrucciones para referencia futura.**

El término "herramienta eléctrica" en las advertencias se refiere a su herramienta eléctrica operada con corriente de la red eléctrica (con cable eléctrico), o su herramienta eléctrica operada con baterías (sin cable eléctrico).

1. SEGURIDAD DEL ÁREA DE TRABAJO

- a) **Mantenga el área de trabajo limpia y bien iluminada.** Las áreas abarrotadas u oscuras favorecen los accidentes.
- b) **No opere las herramientas eléctricas en atmósferas explosivas tales como en presencia de líquidos, gases o polvo inflamables.** Las herramientas eléctricas producen chispas que pueden incendiar el polvo o los gases.
- c) **Mantenga alejados a los niños y personas en el área cuando esté operando una herramienta eléctrica.** Las dis-

tracciones pueden hacer que pierda el control.

2. SEGURIDAD ELÉCTRICA

- a) **Las clavijas de las herramientas eléctricas tienen que coincidir con el enchufe. Nunca modifique la clavija de ninguna forma. No utilice ningún adaptador con herramientas conectadas a tierra.** Las clavijas originales no modificadas y los enchufes adecuados reducen el riesgo de descarga eléctrica.
- b) **Evite el contacto entre su cuerpo y las superficies conectadas a tierra, como tubos, radiadores, cables y refrigeradores.** Existe un mayor riesgo de descarga eléctrica si su cuerpo está conectado a tierra.
- c) **No exponga las herramientas eléctricas a la lluvia o ambientes húmedos.** Si el agua penetra en una herramienta eléctrica aumenta el riesgo de descarga eléctrica.
- d) **No maltrate el cable. Nunca use el cable para cargar, jalar o desconectar la herramienta eléctrica. Mantenga alejado el cable del calor, aceite, bordes afilados o partes móviles.** Los cables dañados o enredados aumentan el riesgo de descarga eléctrica.
- e) **Al usar una herramienta eléctrica en exteriores, utilice una extensión adecuada para uso en exteriores.** Utilizar un cable adecuado para exteriores reduce el riesgo de descarga eléctrica.
- f) **Si es inevitable utilizar una herramienta eléctrica en una ubicación húmeda, utilice una fuente protegida con un dispositivo de corriente residual (RCD).** Utilizar un RCD reduce el riesgo de descarga eléctrica.

3. SEGURIDAD PERSONAL

- a) **Manténgase alerta, fíjese en lo que está haciendo, y utilice el sentido común cuando esté utilizando una herramienta eléctrica. No utilice una herramienta eléctrica cuando esté cansado o bajo los efectos de drogas, alcohol o medicamentos.** Un momento de distracción al operar herramientas eléctricas pueden tener como resultado graves lesiones físicas.
- b) **Utilice equipo de protección personal. Siempre utilice protección para los ojos.** Utilizar equipo protector, como una

- máscara antipolvo, calzado de seguridad antideslizante, un casco, o protección auditiva para lograr las condiciones apropiadas reduce la posibilidad de lesiones personales.
- c) **Evite un arranque involuntario. Asegúrese de que el interruptor está en la posición de apagado antes de conectar la fuente de energía y/o el paquete de baterías, y antes de recoger o cargar la herramienta.** Cargar las herramientas eléctricas con su dedo puesto en el interruptor o conectar la energía a herramientas eléctricas que tienen el interruptor encendido aumenta la posibilidad de tener accidentes.
- d) **Retire cualquier llave de ajuste o llave inglesa antes de encender la herramienta eléctrica.** Una llave inglesa o una llave que se haya dejado pegada a una parte giratoria de la herramienta eléctrica puede ocasionar lesiones personales.
- e) **No se extralimite. Mantenga una posición y un balance adecuados en todo momento.** Esto permite un mejor control de la herramienta eléctrica en situaciones inesperadas.
- f) **Vista ropa adecuada. No utilice ropa suelta o joyas. Mantenga su cabello y su ropa lejos de las partes móviles.** Las prendas de vestir sueltas, las joyas o el cabello largo pueden quedar atrapados en las partes móviles.
- g) **Si se proporcionan dispositivos para la conexión de extracción de polvo e instalaciones de recolección, asegúrese de que estén conectados y se utilicen adecuadamente.** La utilización de recolección de polvo puede reducir los riesgos relacionados con este.
- h) **No permita que la familiaridad obtenida por el uso frecuente de las herramientas lo vuelva descuidado y le haga ignorar los principios de seguridad de herramientas.** Una acción descuidada puede causar lesiones graves en una fracción de segundo.
4. **USO Y CUIDADO DE LAS HERRAMIENTAS ELÉCTRICAS**
- a) **No fuerce la herramienta eléctrica. Utilice la herramienta eléctrica correcta para su aplicación.** La herramienta eléctrica correcta hará el trabajo mejor y con más seguridad al ritmo para el cual fue diseñada.
- b) **No utilice la herramienta eléctrica si el interruptor no la enciende y apaga.** Cualquier herramienta eléctrica que no pueda controlarse con el interruptor es peligrosa y tiene que repararse.
- c) **Desconecte la clavija de la fuente de energía y/o el paquete de baterías de la herramienta eléctrica, si este es desmontable, antes de hacer cualquier ajuste, cambiar accesorios o almacenar las herramientas eléctricas.** Estas medidas preventivas de seguridad reducen el riesgo de arrancar accidentalmente la herramienta eléctrica.
- d) **Almacene las herramientas eléctricas que no utilice fuera del alcance de los niños, y no permita a personas que no estén familiarizadas con las herramientas eléctricas o estas instrucciones que operen dichas herramientas.** Las herramientas eléctricas son peligrosas en manos de usuarios no capacitados.
- e) **Proporcione mantenimiento a las herramientas eléctricas y sus accesorios. Revise si hay desalineaciones de partes de conexión o móviles, roturas de partes y cualquier otra condición que pueda afectar la operación de la herramienta eléctrica. Si está dañada, mande a reparación la herramienta antes de usarla.** Muchos accidentes son causados por herramientas eléctricas con mal mantenimiento.
- f) **Mantenga las herramientas de corte afiladas y limpias.** Las herramientas de corte con un buen mantenimiento y filos de corte bien afilados tienden menos a atorarse y son más fáciles de controlar.
- g) **Utilice la herramienta eléctrica, sus accesorios y brocas, etc. de acuerdo con estas instrucciones, tomando en cuenta las condiciones de trabajo y el trabajo que se va a realizar.** Utilizar la herramienta eléctrica para operaciones distintas a las que está destinada podría ocasionar una situación de riesgo.
- h) **Mantenga las manijas y las superficies de agarre secas, limpias y sin aceite o grasa.** Las manijas y superficies de agarre resbalosas no permiten un manejo y control seguro de la herramienta en situaciones inesperadas.

5. USO Y CUIDADO DE LA HERRAMIENTA DE BATERÍAS

- a) **Recargue solamente con el cargador especificado por el fabricante.** Un cargador que es adecuado para un tipo de paquete de baterías puede crear un riesgo de incendio si se usa con otro paquete de baterías.
- b) **Utilice las herramientas eléctricas solamente con los paquetes de baterías diseñados específicamente.** El uso de cualquier otro paquete de baterías puede crear un riesgo de lesiones e incendio.
- c) **Cuando no se esté usando el paquete de baterías, manténgalo alejado de otros objetos metálicos, como clips para papel, monedas, llaves, clavos, tornillos u otros objetos de metal pequeños que puedan hacer una conexión de una terminal a otra.** Hacer un corto circuito entre las terminales de la batería puede causar quemaduras o un incendio.
- d) **En condiciones inadecuadas puede salir líquido de la batería; evite el contacto. Si entra en contacto con él accidentalmente, enjuague con agua. Si el líquido entra en contacto con los ojos, también busque ayuda médica.** El líquido expulsado de la batería puede causar irritación o quemaduras.
- e) **No utilice un paquete de baterías o una herramienta que estén dañados o modificados.** Las baterías dañadas o modificadas pueden tener un comportamiento impredecible y ocasionar incendios, explosiones o un riesgo de lesiones.
- f) **No exponga un paquete de baterías o una herramienta al fuego o a temperatura excesiva.** La exposición al fuego o temperaturas superiores a 130 °C pueden causar explosiones.
- g) **Siga todas las instrucciones de carga y no cargue el paquete de baterías o la herramienta fuera del rango de temperatura especificado en las instrucciones.** Cargar de manera inadecuada o a temperaturas fuera del rango especificado puede dañar la batería e incrementar el riesgo de incendio.

6. SERVICIO

- a) **Lleve su herramienta eléctrica a servicio con una persona calificada pa-**

ra realizar reparaciones y que utilice solamente refacciones idénticas. Esto asegurará que se mantenga la seguridad de la herramienta eléctrica.

- b) **Nunca dé servicio a paquetes de baterías dañados.** El servicio a los paquetes de baterías solo debe realizarlo el fabricante o proveedores de servicios autorizados.

Información de seguridad para brocas de impacto

Instrucciones de seguridad para todas las operaciones

- **Utilizar protección para oídos durante la perforación de impacto.** La exposición al ruido puede causar pérdida auditiva.
- **Utilice el asa auxiliar.** La pérdida de control puede causar lesiones personales.
- **Sostenga la herramienta eléctrica por las superficies de agarre aisladas cuando realice una operación donde el accesorio de corte o los tornillos puedan hacer contacto con cables ocultos.** Cuando el accesorio de corte o los tornillos hacen contacto con un cable que conduzca energía eléctrica, las partes metálicas expuestas de la herramienta eléctrica pueden energizarse y esto podría dar una descarga eléctrica al operador.

Instrucciones de seguridad al utilizar brocas largas

- **No trabaje nunca a una velocidad superior a la velocidad máxima de la broca.** A velocidades más altas, es probable que la broca se doble si se le permite girar libremente sin entrar en contacto con la pieza de trabajo, lo que provocaría lesiones personales.
- **Empiece siempre a taladrar a baja velocidad y con la punta de la broca en contacto con la pieza.** A velocidades más altas, es probable que la broca se doble si se le permite girar libremente sin entrar en contacto con la pieza de trabajo, lo que provocaría lesiones personales.
- **Aplique presión únicamente en línea directa con la broca y no aplique una presión excesiva.** Las brocas pueden doblarse provocando la rotura o la pérdida

da de control, lo que puede provocar lesiones personales.

Instrucciones adicionales de seguridad

- **Fije la pieza.** Sujetar una pieza de trabajo con dispositivos de sujeción o en un tornillo de banco es más seguro que sujetarla con la mano.
- **Desconecte inmediatamente la herramienta eléctrica si se bloquea la herramienta de aplicación. Prepárese para las reacciones de alto par de torsión que causan el retroceso.** La herramienta de aplicación se bloquea cuando se atasca en la pieza de trabajo o cuando la herramienta eléctrica se sobrecarga.
- **Espere siempre a que la herramienta eléctrica se detenga por completo antes de colocarla en el suelo.** La herramienta de aplicación puede atascarse y hacer que pierda el control de la herramienta eléctrica.
- **Utilice detectores adecuados para determinar si hay líneas de suministro ocultas o póngase en contacto con la compañía local de suministro local para obtener ayuda.** El contacto con los cables eléctricos puede provocar incendios y descargas eléctricas. Dañar los conductos de gas puede provocar una explosión. La rotura de las tuberías de agua provoca daños materiales.
- **Utilice solo accesorios recomendados por PARKSIDE.** Los accesorios inadecuados pueden causar una descarga eléctrica o un incendio.

Riesgos residuales

Incluso aunque esta herramienta se maneje con precaución, existen siempre riesgos residuales. Debido a su diseño y ejecución, esta herramienta puede presentar los siguientes peligros:

- Daños auditivos, si no se lleva una protección adecuada para los oídos.
- Daños en la salud provocados por las vibraciones en manos y brazos, si el aparato se utiliza por un periodo prolongado o si no se utiliza y se mantiene correctamente.
- Lesiones por cortes

⚠ ¡ADVERTENCIA! Peligro por el campo electromagnético generado mientras el dispositivo está en funcionamiento. En determinadas circunstancias este campo puede

afectar a implantes médicos activos o pasivos. Para reducir el peligro de lesiones graves o mortales, recomendamos a las personas que tengan implantes médicos que consulten a su médico y al fabricante de los implantes médicos antes de utilizar la máquina.

Preparación

⚠ ¡ADVERTENCIA! Peligro de lesiones debido a la puesta en marcha involuntaria del aparato. No coloque la batería en el aparato hasta que el aparato esté completamente preparado para su uso.

Elementos de control

Antes de poner en funcionamiento el aparato por primera vez, familiarícese con los elementos de control.

- **Selector del sentido de rotación (7) (Fig. A)**

¡NOTA IMPORTANTE! ¡Accione el selector del sentido de rotación únicamente con el aparato parado!

Dirección del selector visto desde atrás:

- **Izquierda** Enroscar tornillo, perforar
- **Centro** Bloqueo de encendido
- **Derecha** Desenroscar tornillo

- **Anillo de ajuste del par de apriete (3)**

Ajuste del par de apriete máximo para el atornillado con el que se activa el acoplamiento deslizante.

¡NOTA IMPORTANTE! Accione el anillo de ajuste del par de apriete solo cuando el aparato esté parado.

- **1** Par de apriete más pequeño
- **21** Par de apriete más grande

Durante el atornillado, empiece con un par de apriete pequeño por seguridad. Aumente el par de apriete si es necesario.

- **Selector de marchas (6)**

⚠ ¡PRECAUCIÓN! Accione el selector de marchas solo con el aparato parado.

- **1** Atornillar
- **2** Perforación

- **Interruptor de encendido/apagado (18)**



- Después de introducir la batería: Conectar con la aplicación PARKSIDE
- Encender: Presionar
- Ajustar continuamente el número de revoluciones: Cuanto más presione

el interruptor de encendido/apagado mayores serán las revoluciones.

- Apagar: Soltar
- **Indicación "Conectada" (17)**
Estado de la conexión con la aplicación PARKSIDE

Luz intermitente Intento de conexión
Luz fija Conexión establecida

- **Selector de función (5)**
Ajuste el selector de función (5) de manera que la marca de la flecha apunte al símbolo deseado.
¡NOTA IMPORTANTE! ¡Peligro de daños! Accione el selector de función únicamente cuando el aparato esté parado.

Función	Símbolo
Taladrar (mecanismo de percusión apagado/sin limitación de la velocidad)zung)	
Perforar con percusión (mecanismo de percusión conectado)	
Atornillar (mecanismo de percusión apagado)	

Montaje y desmontaje de herramientas intercambiables

Indicaciones

- Anchura de sujeción del portabrocas: 1,5-13 mm
- En la parte trasera, bajo el mango, hay un hueco magnético (9) para guardar las puntas de atornillar de uso frecuente.
- Direcciones vistas desde atrás.

Montaje de herramientas intercambiables (Fig. B)

1. Abrir el portabrocas: Gire el portabrocas de sujeción rápida (2) ∪.
2. Introduzca la herramienta intercambiable lo máximo posible en la abertura del portabrocas. (1).
3. Sujetar la herramienta intercambiable: Gire el portabrocas rápido (2) ∪.

Desmontaje de herramientas intercambiables (Fig. B)

1. Abrir el portabrocas: Gire el portabrocas de sujeción rápida (2) ∪.

2. **⚠ ¡PRECAUCIÓN!** ¡Peligro de quemaduras! Las herramientas intercambiables, en particular los taladros, pueden calentarse mucho. En caso necesario, póngase guantes de protección.
Retire el accesorio.

Ajustar la empuñadura adicional

Indicaciones

- La empuñadura adicional (19) se puede girar 360° para llevarla hasta la posición deseada.
- Direcciones vistas desde atrás.

Montar la empuñadura adicional (Fig. C)

1. Gire el mango (24) de la empuñadura adicional (19) ∪.
2. Presione el mango (24) en dirección a la abrazadera (20) y manténgalo en esta posición. De este modo, amplía la abrazadera (20).
3. Empuje la abrazadera (20) de la empuñadura adicional (19) detrás del portabrocas de sujeción rápida (2). Coloque la abrazadera (20) en el alojamiento para la empuñadura adicional (4).
4. Suelte el mango presionado (24).
5. Apriete el mango (24) de la empuñadura adicional (19) ∪.

Desmontar la empuñadura adicional (Fig. C)

1. Gire el mango (24) de la empuñadura adicional (19) ∪.
2. Presione el mango (24) en dirección a la abrazadera (20) y manténgalo en esta posición. De este modo, amplía la abrazadera (20).
3. Retire la empuñadura adicional (19) del aparato tirando de la abrazadera (20) de la empuñadura adicional (19) por el portabrocas de sujeción rápida (2).

Ajustar el tope de profundidad

(Fig. C)

1. Suelte ∪ el tornillo de bloqueo (25) del tope de profundidad (21).
2. empuñadura adicionalIntroduzca el tope de profundidad (21) en la abertura pequeña de la empuñadura adicional (19).
3. Coloque el tope de profundidad (21) de forma que la distancia entre la punta de la broca y la punta del tope de profundi-

dad se corresponda con la profundidad de perforación deseada.

- Fije el tope de profundidad (21) apretando el tornillo de bloqueo (25) ∩.
- Vuelva a soltar ∩ el tornillo de bloqueo (25) para mover el tope de profundidad (21).

Revisar el nivel de carga de la batería

Ledes	Significado
rojo, naranja, verde	Batería cargada
rojo, naranja	Batería parcialmente cargada
rojo	Se debe cargar la batería

- Presione la tecla (13) al lado del indicador del nivel de carga (14) de la batería (12). Los LED del indicador del nivel de carga muestran el nivel de carga de la batería.
- Cargue la batería (12) cuando solo se ilumine el LED rojo del indicador del nivel de carga (14).

Cargar la batería

Consulte también el manual de instrucciones del cargador.

Indicaciones

- Si la batería está caliente, deje que se enfríe antes de cargarla.
- No exponga la batería durante mucho tiempo la radiación solar directa ni a temperaturas ≤ 50 °C. En particular, evite colocarla sobre radiadores o guardarla en vehículos aparcados al sol.

Procedimiento

- En caso de que sea necesario, extraiga la batería (12) del aparato.
- Introduzca la batería en el receptáculo del cargador (22).
- Conecte el cargador a un enchufe.
- Cuando se haya cargado, retire el cargador de la corriente.
- Saque la batería del receptáculo de carga.

LEDs de control en el cargador (22)

verde	rojo	Significado
se ilumina	—	<ul style="list-style-type: none"> La batería está completamente cargada listo (ninguna batería introducida)
—	se ilumina	La batería se está cargando
—	parpadea	Batería sobrecalentada
parpadea	parpadea	Batería defectuosa

Funcionamiento

Insertar/retirar la batería

⚠ ¡ADVERTENCIA! Peligro de lesiones debido a la puesta en marcha involuntaria del aparato. No coloque la batería en el aparato hasta que el aparato esté completamente preparado para su uso.

¡NOTA IMPORTANTE! ¡Peligro de daños! No colocar la batería correcta en el aparato puede dañar el aparato y la batería.

Insertar la batería

- Deslice la batería (12) a lo largo del carril guía para introducirla en el soporte de la batería (10).
La batería encaja de manera audible.

Retirar la batería

- Presione y mantenga presionado el desbloqueo de la batería (15) en la batería (12).
- Retire la batería del soporte de la batería (10).



Selección del modo de funcionamiento

Indicaciones

- Utilice abrazaderas u otra forma práctica para asegurar y apoyar la pieza de trabajo en una plataforma estable. Sostener la pieza de trabajo en sus manos o contra el cuerpo la deja inestable y puede ocasionar la pérdida del control.
- Accione el selector de función únicamente cuando el aparato esté parado.

Procedimiento

Ajuste el selector de función (5) de manera que la marca de la flecha apunte al símbolo deseado.

Modo de funcionamiento	Material	Sentido de rotación
	Hormigón, Piedra	↻
	madera, metal, plástico	↻
	Atornillar y desatornillar	Atornillar: ↻ Desatornillar: ↻

Encendido y apagado

Encender

1. Con el selector de función (5), seleccione un modo de funcionamiento.
2. Con el selector del sentido de rotación (7), seleccione el sentido de rotación.
3. Con el selector del sentido de marchas (6), seleccione una marcha.
4. Con el anillo de ajuste del par de apriete (3), seleccione el par de apriete máximo.
5. Mantenga pulsado el interruptor de encendido/apagado (18).
La luz de trabajo LED (16) se enciende.

Apagar

1. Suelte el interruptor de encendido/apagado (18).
2. Espere hasta que la herramienta electrónica se pare antes de soltarla.
3. En pausas de trabajo: Ponga el selector del sentido de rotación (7) en el centro. Estas medidas de seguridad evitan que la herramienta eléctrica se ponga en funcionamiento espontáneamente.
Puede colgar el aparato en un cinturón con el clip para cinturón (11). Con el clip para cinturón puede abrir botellas con tapón corona.
4. Cuando deje el aparato desatendido o cuando termine de trabajar, retire la batería (12).

Aplicación PARKSIDE

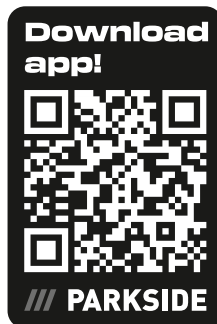

A través del QR-Code mostrado, acceda a App Store o a Google Play. En la descripción de la aplicación encontrará información detallada sobre las funciones de la aplicación PARKSIDE y podrá descargarla.

Con la aplicación PARKSIDE puede supervisar el aparato y controlar determinadas funciones. Las funciones pueden variar al actualizar la aplicación y el firmware. Encontrará más información sobre la aplicación PARKSIDE en las instrucciones de la batería inteligente.

Requisitos



Para encontrar el aparato en la aplicación PARKSIDE, deben cumplirse los siguientes requisitos:

- En su smartphone, la aplicación PARKSIDE está instalada y el Bluetooth® activado.
- En el aparato está colocada la siguiente batería: Batería PARKSIDE Performance Smart Smart PAPS 204 A1/Smart PAPS 208 A1/Smart PAPS 2012 A1. Esta batería ya ha conectado con la aplicación PARKSIDE. El aparato se comunica con la aplicación a través de la batería.

Conectar el aparato con la aplicación PARKSIDE

1. Inserte la batería inteligente (12).
2. Presione el botón de encendido/apagado (18).





La indicación "Conectado" (17) parpadea tres veces. Cuando el aparato está conectado, la indicación "Conectado" se ilumina de manera permanente.

3. Abra la aplicación PARKSIDE.
4.   **Tus herramientas.**

El aparato se muestra en la lista.



En caso de que el aparato no figure en la lista, agréguelo manualmente.

Supervisar y controlar el aparato



1.  **Tus herramientas.**
2.  Seleccione el aparato en la lista. Se muestra la página de vista general del aparato.
3.  Seleccione el ajuste deseado en la página de vista general.
 -  En caso de duda, seleccione la Ayuda. Aparecerá un cuadro de diálogo con una descripción del ajuste correspondiente.

Eliminar el aparato de la aplicación

Si se elimina un aparato de la aplicación, también se eliminan los datos asociados.

1.  **Tus herramientas.**
2.  Deslice la tarjeta del dispositivo de derecha a izquierda.
 
3. Confirme su el cuadro de diálogo.

Política de privacidad

véase [Página](#)  Más; Apartado [Cuestiones legales](#),  [Política de privacidad](#)

Transporte

Indicaciones

- Apague el aparato.
- Asegúrese de que todas las piezas en movimiento se hayan detenido completamente.
- Retire la batería
- Retire el accesorio.
- Transporte el aparato siempre por el mango (8).

Limpieza, mantenimiento y almacenamiento

 **¡ADVERTENCIA!** Peligro de lesiones debido a la puesta en marcha involuntaria del aparato. Protéjase durante los trabajos de mantenimiento y limpieza. Apague el aparato y extraiga la batería (12).

Los trabajos de reparación y mantenimiento que no están descritos en estas instrucciones han de llevarse a cabo por nuestro centro de servicio. Utilice exclusivamente piezas de repuesto originales.

Limpieza

 **¡ADVERTENCIA!** ¡Descarga eléctrica! Nunca rocíe el aparato con agua.

¡NOTA IMPORTANTE! ¡Peligro de daños! Las sustancias químicas pueden dañar las partes del aparato que son de plástico. No utilice detergentes o disolventes.

- Mantenga limpias las ranuras de ventilación, la carcasa del motor y las empuñaduras del aparato. Para ello utilice un trapo húmedo o un cepillo.

Mantenimiento

- Antes de cualquier uso, controle el aparato para ver si presenta desperfectos visibles como pueden ser piezas sueltas, desgastadas o dañadas.
- Sustituya la herramienta intercambiable si está desafilada o si presenta algún otro desperfecto.

Almacenamiento

Almacene siempre el aparato:

- limpio
- seco
- protegido contra el polvo
- En el maletín suministrado (23)
- fuera del alcance de los niños

Aparatos con batería:

- La temperatura de almacenamiento de la batería y el aparato oscila entre 15 °C y 25 °C. Durante el almacenamiento, evite el frío o calor extremos. De lo contrario, la batería podría perder potencia o sufrir daños.
- Cuando vaya a almacenar el aparato durante un largo periodo de tiempo (p. ej., durante el invierno), retire la batería (observe las instrucciones de uso separadas para la batería y el cargador).

Eliminación/protección del medio ambiente

Retire la batería del aparato y lleve el aparato, la batería, los accesorios y el embalaje a un punto verde para su reciclaje.



Los aparatos eléctricos no deben tirarse a la basura doméstica.

El símbolo del contenedor de basura tachado significa que este producto no debe eliminarse como residuo municipal sin clasificarse al final de su vida útil.

Directiva 2012/19/UE sobre residuos de aparatos eléctricos y electrónicos:

Los consumidores tienen la obligación legal de reciclar los aparatos eléctricos y electrónicos de forma ecológica al final de su vida útil. De este modo, se garantiza un reciclaje respetuoso con el medio ambiente y con los recursos.

Dependiendo de las normas estatales, puede tener las siguientes opciones:

- devolverlo a un punto de venta,
- entregarlo a un punto de recogida oficial,
- devolver al fabricante/distribuidor.

Esto no afecta a los accesorios y a otros medios sin componentes electrónicos.

Eliminar las baterías de forma respetuosa con el medio ambiente



No tire la batería a la basura doméstica, tampoco al fuego (peligro de explosión) o al agua. Las baterías deterioradas pueden provocar daños en el medio ambiente y en su salud cuando desprenden vapores o líquidos venenosos.

Está obligado a desechar las baterías defectuosas o gastadas de forma respetuosa con el medio ambiente.

- No abra las baterías y evite que sufran daños mecánicos. Existe peligro de cortocircuito y podrían desprenderse vapores que irritan las vías respiratorias.
- Por razones de seguridad, descargue las baterías antes de desecharlas.
- Cubra los polos con cinta adhesiva para evitar cortocircuitos.
- Deseche las baterías en un punto de venta o en un punto de recogida.
- **Baterías dañadas**
 - ¡Manipule con especial cuidado las baterías dañadas externamente!
 - No toque las baterías dañadas con las manos desnudas.

- Si no puede cubrir los polos con cinta adhesiva, introduzca las baterías individualmente en una bolsa de plástico.
- Introduzca las baterías dañadas una a una en un recipiente no inflamable y con cierre que se pueda llenar de arena.
- Entregue las baterías dañadas a un punto de recogida con personal especializado.

Servicio

Garantía

Estimada/o cliente:

Este producto tiene una garantía de 5 años a partir de la fecha de compra. En caso de defectos en este producto, tiene derechos legales contra el vendedor del producto. Estos derechos legales no están limitados por nuestra garantía que se detalla a continuación.

Condiciones de la garantía

El plazo de la garantía empieza a partir de la fecha de compra. Guarde el recibo de caja original, ya que se necesita como comprobante de compra. Si se produce un defecto de material o de fabricación en el plazo de cinco años a partir de la fecha de compra de este producto, procederemos a la reparación o sustitución del producto, según consideremos oportuno, sin cargo alguno para usted. Para poder hacer uso de la garantía, es necesario presentar el aparato defectuoso y el comprobante de compra (recibo de caja) en el plazo de cinco años y entregar una breve descripción por escrito de la naturaleza del defecto y de cuándo se produjo.

Si nuestra garantía cubre el defecto, recibirá el producto reparado o uno nuevo. La reparación o sustitución del producto no supone un nuevo inicio del periodo de garantía.

Periodo de garantía y reclamaciones por defectos legales

La garantía no prolonga el periodo de garantía. Esto también se aplica a piezas repuestas o reparadas. Cualquier daño o defecto ya presente en el momento de la compra debe ser comunicado inmediatamente después de desembalar el producto. Transcurrido el periodo de garantía, cualquier reparación está sujeta a costes.

Alcance de la garantía

El producto ha sido fabricado cuidadosamente según las más estrictas normas de calidad y ha sido sometido a pruebas exhaustivas antes de su entrega.

La garantía cubre los fallos de material o de fabricación. Esta garantía no cubre las piezas del producto sujetas al desgaste normal y que, por lo tanto, pueden considerarse piezas de desgaste (p. ej.: Broca) o los daños en las piezas frágiles.

Esta garantía queda anulada si el producto ha sido dañado, utilizado indebidamente o no se ha mantenido correctamente. Para garantizar el uso adecuado del producto, es imprescindible respetar estrictamente todas las instrucciones que figuran en el manual de instrucciones. Se debe evitar a toda costa cualquier uso o acción desaconsejada o advertida en el manual de instrucciones.

El producto está previsto exclusivamente para su uso particular y no para un uso profesional. La garantía desaparece en caso de manipulación inadecuada, uso de la fuerza e intervenciones no realizadas por nuestro centro de servicio autorizado.

Tramitación en caso de reclamación de garantía

Con el fin de garantizar una rápida tramitación de su solicitud, le rogamos que siga las siguientes instrucciones:

- Para cualquier consulta, conserve el recibo de caja y el número de artículo (IAN 538864_2507) como comprobante de su compra.
- El número del artículo figura en la placa de características del producto, en un grabado en el producto, en la portada de su manual de instrucciones (parte inferior a la izquierda) o en la pegatina situada en la parte posterior o inferior del producto.
- Si se producen errores de funcionamiento u otros defectos, póngase en contacto con el centro de servicio que se indica a continuación **por teléfono** O utilice nuestro **formulario de contacto**, que puede encontrar en *parkside-diy.com* en la sección **Servicio**.
- Después de consultar con nuestro centro de servicio, puede enviar un producto que haya sido identificado como defectuoso a la dirección de servicio que se le ha proporcionado, con el franqueo pagado, junto con el comprobante de compra

(recibo de caja) e indicando en qué consiste el defecto y cuándo se produjo. Para evitar problemas de aceptación y costes adicionales, utilice únicamente la dirección que se le ha comunicado. Asegúrese de que el envío no se realiza a portes debidos, por mercancías voluminosas, exprés u otro tipo de carga especial. Por favor, envíe el producto con todos los accesorios suministrados con la compra y asegúrese de que el embalaje de transporte es suficientemente seguro.



En *parkside-diy.com* puede consultar y descargar este y muchos otros manuales. Con este código QR accederá directamente a *parkside-diy.com*. Seleccione su país y, a través de la interfaz de búsqueda, busque los manuales de instrucciones que desee. Introduciendo el número de artículo (IAN) 538864_2507, podrá abrir el manual de instrucciones.

Servicio de reparación

Para las reparaciones **no cubiertas por la garantía**, póngase en contacto con el centro de servicio. Estarán encantados de proporcionarle un presupuesto.

- Solo podemos procesar equipos que hayan sido suficientemente empaquetados y franqueados.
Nota: Envíe su aparato limpio y con una nota de los defectos a la dirección indicada por el centro de servicio.
- No se aceptarán los aparatos enviados a portes debidos, por mercancías voluminosas, envíos exprés o con otro tipo de carga especial.
- Nos deshacemos de forma gratuita de los aparatos defectuosos devueltos.

Service-Center



Servicio España

Tel.: 900 994 940

Formulario de contacto en

parksid-diy.com

IAN 538864_2507

Importador

Por favor, tenga en cuenta que la siguiente dirección no es una dirección de servicio técnico. Póngase en contacto con la dirección del centro de servicio mencionada arriba.

Grizzly Tools GmbH & Co. KG

Stockstädter Str. 20

63762 Großostheim

ALEMANIA

www.grizzlytools.de

Piezas de repuesto y accesorios

Encontrará piezas de repuesto y accesorios en www.grizzlytools.shop. Si surgen problemas durante el proceso de pedido, por favor, póngase en contacto con nosotros a través de nuestra tienda online. Si tiene más preguntas, póngase en contacto con: *Service-Center*, p. 75

Pos. n°	Nombre	N° de pedido
2	Portabrocas de sujeción rápida (Extra RV60)	91110505
19+21	Empuñadura adicional+Tope de profundidad	91110506

Traducción de la declaración UE de conformidad

Producto: **Atornilladora taladradora de percusión recargable**

Modelo: **PSBSAP 20-Li C3**

Número de serie: 000001-073000

El objeto de la declaración descrita anteriormente es conforme con la legislación de armonización pertinente de la Unión:

**2006/42/EC • 2014/30/EU • 2011/65/EU & (EU) 2015/863
Producto con batería Smart PAPS 204 A1/Smart PAPS 208 A1/
Smart PAPS 2012 A1: 2014/53/EU (en lugar de 2014/30/EU)**

El objeto de la declaración descrito anteriormente es conforme a la Directiva 2011/65/EU del Parlamento Europeo y del Consejo, de 8 de junio de 2011, sobre restricciones a la utilización de determinadas sustancias peligrosas en aparatos eléctricos y electrónicos.

Para garantizar la conformidad, se han aplicado las siguientes normas armonizadas así como las normas y reglamentos nacionales:

**EN 62841-1:2015/A11:2022
EN 62841-2-1:2018/A12:2022 • EN IEC 63000:2018
EN IEC 55014-1:2021 • EN IEC 55014-2:2021
IEC 62471:2006 • EN 62471:2008
Producto con batería Smart PAPS 204 A1/Smart PAPS 208 A1/Smart PAPS 2012 A1:
EN 301 489-1 V2.2.3:2019 • EN 301 489-17 V3.3.1:2024
EN 300 328 V2.2.2:2019 • EN 50663:2017**

La presente declaración de conformidad se expide bajo la exclusiva responsabilidad del fabricante:



Grizzly Tools GmbH & Co. KG
Stockstädter Str. 20
63762 Grobostheim
ALEMANIA
02.02.2026

Christian Frank
Representante autorizado para la documentación

Indice

Introduzione.....	77
Usò conforme.....	77
Materiale in dotazione/accessori.....	78
Panoramica.....	78
Descrizione del funzionamento.....	78
Dati tecnici.....	78
Avvertenze di sicurezza.....	79
Significato delle avvertenze di sicurezza.....	79
Pittogrammi e simboli.....	80
Avvertenze di sicurezza generali elettrotensile.....	80
Informazioni di sicurezza per trapani a percussione.....	82
Rischi residui.....	83
Preparazione.....	83
Elementi di comando.....	83
Montare e smontare l'utensile.....	84
Regolazione dell'impugnatura supplementare.....	84
Regolazione del finecorsa di profondità.....	84
Verifica dello stato di carica della batteria.....	84
Ricaricare la batteria.....	84
Funzionamento.....	85
Inserimento e rimozione della batteria.....	85
Selezionare la modalità operativa.....	85
Accensione e spegnimento.....	85
App Parkside.....	86
Rimuovere il dispositivo dall'app.....	86
Informativa sulla privacy.....	86
Trasporto.....	86
Pulizia, manutenzione e conservazione.....	86
Pulizia.....	87
Manutenzione.....	87
Conservazione.....	87
Smaltimento/rispetto dell'ambiente.....	87
Smaltire le batterie secondo le norme per la tutela ambientale.....	87
Assistenza.....	88
Garanzia.....	88
Servizio di riparazione.....	89
Service-Center.....	89
Importatore.....	89
Ricambi e accessori.....	89

Traduzione delle dichiarazioni UE di conformità originale.....90

Vista esplosa..... 161

Introduzione

Complimenti per l'acquisto di questo nuovo trapano avvitatore a percussione a batteria (di seguito apparecchio o elettrotensile). Avete optato per un apparecchio di alta qualità. La qualità di questo apparecchio è stata verificata durante la produzione, in seguito l'apparecchio è stato sottoposto ad un controllo finale. Pertanto, la funzionalità dell'apparecchio è garantita.



Il manuale d'uso è parte integrante del presente apparecchio. Esse contengono importanti avvertenze sulla sicurezza, l'uso e lo smaltimento. Leggere attentamente il manuale d'uso. Acquisire familiarità con i comandi e con l'uso corretto dell'apparecchio. Utilizzare l'apparecchio solo come descritto e per i settori d'impiego previsti. Conservare il manuale d'uso e, in caso di cessione dell'apparecchio a terzi, consegnare anche tutti i documenti correlati.

Uso conforme

L'apparecchio è destinato esclusivamente ai seguenti usi:

- Avvitare e svitare viti
- Forare legno, metallo o plastica
- Foratura a percussione in muratura

Funzionamento solo in ambienti asciutti. Qualsiasi altro impiego non espressamente consentito nel presente manuale d'uso può causare danni all'apparecchio e rappresentare un serio pericolo per l'utilizzatore. L'utilizzatore od operatore dell'apparecchio è responsabile di eventuali incidenti o danni ad altre persone o alla loro proprietà. L'apparecchio è adatto all'uso per piccoli lavori domestici. Non è stato concepito per l'impiego aziendale prolungato. Un eventuale utilizzo aziendale comporta l'estinzione della garanzia. Il produttore non si fa carico di eventuali danni causati da un uso improprio o da un azionamento errato.

L'apparecchio è parte della serie **X 20 V TEAM** e può essere utilizzato con le batterie della serie **X 20 V TEAM**. Le batterie della serie **X 20 V TEAM** possono essere

caricate solo con i caricabatterie della serie **X 20 V TEAM**.

Materiale in dotazione/accessori

Estrarre l'apparecchio dalla confezione e controllare il materiale fornito.
Smaltire il materiale di imballaggio ai sensi della normativa vigente.

- Trapano a percussione ricaricabile
- Impugnatura supplementare
- Finecorsa di profondità
- Valigetta
- Traduzione delle istruzioni originali

La batteria e il caricabatteria non sono compresi nella confezione.

Panoramica

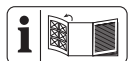

Le figure dell'apparecchio si trovano nella pagina apribile anteriore.

- 1 Foro pinza serrapunta
- 2 Mandrino a chiusura rapida
- 3 Anello di regolazione coppia
- 4 Alloggiamento per impugnatura supplementare
- 5 Selettore funzioni
- 6 Selettore velocità
- 7 Selettore senso di rotazione
- 8 Impugnatura (Superficie di presa isolata)
- 9 Fessura (Bit per avvitatore)
- 10 Sostegno batteria
- 11 Clip per cintura
- 12 Batteria
- 13 Tasto (Spia dello stato di carica)
- 14 Spia dello stato di carica
- 15 Sblocco batteria
- 16 Luce di lavoro a LED
- 17 Indicatore "Collegato"
- 18 Interruttore di accensione/spengimento
- 19 Impugnatura supplementare
- 20 Passante (Impugnatura supplementare)
- 21 Finecorsa di profondità
- 22 Caricabatterie
- 23 Valigetta

Fig. C

- 24 Impugnatura (Impugnatura supplementare)
- 25 Vite di arresto finecorsa di profondità

Descrizione del funzionamento

Il trapano a percussione a batteria con due marce possiede un'impostazione della coppia a più livelli, un livello di foratura e di percussione nonché rotazione destrorsa/sinistrorsa. L'apparecchio è inoltre dotato di mandrino a serraggio rapido e una luce di lavoro a LED.

L'apparecchio può essere collegato alla app PARKSIDE.

La seguente descrizione illustra il funzionamento dei componenti.

Dati tecnici

Trapano a percussione ricaricabile

..... **PSBSAP 20-Li C3**

Tensione nominale U 20 V \approx

Peso con Impugnatura supplementare (senza batteria) $\approx 1,7$ kg

Numero di giri a vuoto n_0

– Livello 1 0–630 min^{-1}

– Livello 2 0–2100 min^{-1}

Numero di impulsi

–Livello 1 0–10810 min^{-1}

–Livello 2 0–36000 min^{-1}

Coppia massima 64 Nm

Campata mandrino 1,5–13 mm

Diametro di foratura max.

–legno 68 mm

–Cemento 16 mm

–metallo 13 mm

Grado di protezione IPX0

Funzionamento in folle

Livello di pressione acustica (L_{pA})

..... 80,9 dB; $K_{pA}=5$ dB

Livello di potenza acustica (L_{WA})

..... 88,9 dB; $K_{WA}=5$ dB

Foratura a percussione

Livello di pressione acustica (L_{pA})

..... 98,3 dB; $K_{pA}=5$ dB

Livello di potenza acustica (L_{WA})

..... 106,3 dB; $K_{WA}=5$ dB

Vibrazione Foratura ($a_{h,D}$)

–Impugnatura principale

..... 3,280 m/s^2 ; $K=1,5$ m/s^2

- Impugnatura supplementare4,636 m/s²; K=1,5 m/s²
- Vibrazione Foratura a percussione (a_{h,1D})
- Impugnatura principale 13,283 m/s²; K=1,5 m/s²
- Impugnatura supplementare7,645 m/s²; K=1,5 m/s²
- Batteria Li-Ion
- Temperatura ≤50 °C
- Processo di carica 4-40 °C
- Funzionamento4-50 °C
- Conservazione 15-25 °C
- PARKSIDE Performance batteria Smart
- Smart PAPS 204 A1/Smart PAPS 208 A1/
- Smart PAPS 2012 A1
- banda di frequenza 2400-2483,5 MHz
- potenza trasmessa ≤ 20 dBm

I valori relativi alla rumorosità e alle vibrazioni sono stati determinati in base alle norme e alle disposizioni indicate nella dichiarazione di conformità.

Il valore complessivo di vibrazione indicato e il valore sulle emissioni rumorose riportate sono stati misurati secondo una procedura di controllo regolata da norme e possono essere utilizzati per il confronto fra un utensile elettrico e un altro. Il valore complessivo di vibrazione indicato e il valore sulle emissioni rumorose riportate possono essere utilizzati anche per una stima temporanea del carico.

⚠ AVVERTIMENTO! Le emissioni sulle vibrazioni e la rumorosità possono differire dai valori indicati durante l'uso effettivo dell'elettrotensile, in base alla tipologia e la modalità in cui si utilizza l'elettrotensile, in particolare quale tipo di pezzo viene lavorato. Cercare di limitare il più possibile l'esposizione alle vibrazioni. Un esempio di misura per ridurre l'esposizione alle vibrazioni è la limitazione del tempo di lavoro. In tal senso, occorre tenere conto di tutte le componenti del ciclo operativo (ad esempio i momenti in cui l'elettrotensile è spento e quelli in cui è acceso, ma opera senza carico).

X 20 V TEAM

L'apparecchio è parte della serie **X 20 V TEAM** e può essere utilizzato con le batterie della serie **X 20 V TEAM**. Le batterie della serie **X 20 V TEAM** possono essere caricate solo con i caricabatterie della serie **X 20 V TEAM**.

Consigliamo di utilizzare questo apparecchio esclusivamente con le seguenti batterie: PAP 20 B1, PAP 20 B3, Smart PAPS 204 A1, Smart PAPS 208 A1, Smart PAPS 2012 A1

Consigliamo di caricare queste batterie con i seguenti caricabatterie: PLG 20 A3, PLG 20 A4, PLG 20 C1, PLG 20 C2, PLG 20 C3, PLG 201 A1, PDSL G 20 A1, PDSL G 20 B1, PDSL G 20 B2, Smart PLGS 2012 A1

Dati tecnici di batteria e caricabatteria: vedere le istruzioni separate.

Avvertenze di sicurezza

Questa sezione contiene le avvertenze di sicurezza fondamentali per l'uso dell'apparecchio.

⚠ AVVERTIMENTO! L'uso inadeguato della batteria può causare danni a persone e cose. Rispettare le avvertenze di sicurezza e le indicazioni per la ricarica e l'uso corretto riportate nel manuale d'uso della batteria e del caricabatterie della serie **X 20 V TEAM**. Una descrizione dettagliata sul processo di carica e altre informazioni sono riportate nelle istruzioni per l'uso accluse separatamente.

Significato delle avvertenze di sicurezza

⚠ PERICOLO! Se non si seguono queste avvertenze di sicurezza, si verifica un incidente. La conseguenza è una grave lesione o la morte.

⚠ AVVERTIMENTO! Se non si seguono queste avvertenze di sicurezza, si può verificare un incidente. La conseguenza può essere una grave lesione o la morte.

⚠ ATTENZIONE! Se non si seguono queste avvertenze di sicurezza, si verifica un incidente. La conseguenza può essere una lieve o media lesione.

NOTA! Se non si seguono queste avvertenze di sicurezza, si verifica un incidente. La conseguenza può essere un danno materiale.

Pittogrammi e simboli

Pittogrammi sull'apparecchio



Leggere le istruzioni per l'uso



Indicatore "Collegato"



Gli apparecchi elettrici non devono essere smaltiti con i rifiuti domestici.

Simboli nelle istruzioni per l'uso



Attenzione!



Non esporre la batteria a radiazioni solari dirette o a temperature superiori a 50 °C per un tempo prolungato. Evitare in particolare di appoggiare la batteria su radiatori o di lasciarla in veicoli parcheggiati al sole.

Avvertenze di sicurezza generali elettro utensile

⚠ AVVERTIMENTO! Leggere tutte le avvertenze di sicurezza, istruzioni, illustrazioni e specifiche fornite con questo elettro utensile. In caso di inosservanza delle istruzioni seguenti, potrebbero verificarsi scariche elettriche, incendi e/o lesioni gravi. **Conservare tutte le avvertenze e le istruzioni per poterle consultare in futuro.**

Il termine "elettro utensile" usato nelle avvertenze si riferisce al proprio utensile elettrico alimentato a corrente (via cavo) o batterie (senza cavo).

1. SICUREZZA DELL'AREA DI LAVORO

- a) **Mantenere l'area di lavoro pulita e ben illuminata.** Le aree disordinate e scure stimolano gli incidenti.
- b) **Non utilizzare gli elettro utensili in atmosfere esplosive, ad esempio in presenza di liquidi infiammabili, gas o polveri.** Gli elettro utensili emettono fiammelle che possono infiammare la polvere o i fumi.
- c) **Tenere lontani i bambini ed eventuali altre persone presenti mentre si adopera l'elettro utensile.** Le distrazioni possono causare perdite di controllo.

2. SICUREZZA ELETTRICA

- a) **Le spine dell'elettro utensile devono combaciare con le prese di corren-**

te. Non modificare mai in alcun modo la spina. Non usare adattatori con gli elettro utensili a terra (massa). Spine non modificate e prese corrette riducono il rischio di scossa elettrica.

- b) **Evitare il contatto con superfici a terra o massa, come condutture, radiatori, piani cottura e frigoriferi.** Sussiste un rischio maggiore di scossa elettrica se il proprio corpo è a terra o massa.
 - c) **Non esporre gli elettro utensili alla pioggia o umidità.** Infiltrazioni di acqua nell'elettro utensile possono accrescere il rischio di scossa elettrica.
 - d) **Non usare scorrettamente il cavo. Non usare mai il cavo per trasportare, tirare o staccare dalla corrente l'elettro utensile. Tenere il cavo lontano da fonti di calore, olio, spigoli vivi o parti in movimento.** Cavi danneggiati o impigliati possono accrescere il rischio di scossa elettrica.
 - e) **Quando si adopera un elettro utensile all'esterno, utilizzare un cavo di prolunga idoneo per l'uso all'esterno.** Usare un cavo idoneo per l'uso esterno riduce il rischio di scossa elettrica.
 - f) **Se non è possibile evitare di usare un elettro utensile in una zona umida, usare un'alimentazione protetta con dispositivo a corrente residua (RCD).** Usare un RCD riduce il rischio di scossa elettrica.
- ### 3. SICUREZZA PERSONALE
- a) **Stare vigili, osservare ciò che si sta facendo e usare il buon senso quando si adopera l'elettro utensile. Non usare un elettro utensile se si è stanchi o sotto l'influsso di sostanze stupefacenti, alcool o medicinali.** Un attimo di disattenzione mentre si adoperano elettro utensili può provocare lesioni personali gravi.
 - b) **Usare dispositivi di protezione individuali. Indossare sempre una protezione oculare.** Usare dispositivi di protezione, come una mascherina antipolvere, calzature di sicurezza antiscivolo, caschi rigidi o protezione acustica alle condizioni appropriate riduce il rischio di lesioni personali.
 - c) **Evitare l'accensione involontaria. Assicurarsi che l'interruttore sia in posizione di spegnimento prima di attaccarlo alla corrente elettrica e/o pac-**

- co batterie, sollevare o trasportare l'utensile.** Trasportare elettroutensili con le dita sull'interruttore o strumenti a corrente con l'interruttore acceso accresce gli incidenti.
- d) **Prima di accendere l'elettroutensile rimuovere tutte le chiavi e chiavi di fissaggio.** Una chiave o una chiavetta rimaste inserite in una parte rotante di un elettroutensile può causare lesioni personali.
- e) **Non sporgersi eccessivamente. Mantenere sempre equilibrio e una base ben solidi.** In tal modo sarà più facile controllare l'elettroutensile in caso di situazioni inattese.
- f) **Indossare abiti idonei. Non indossare abiti larghi o gioielli. Tenere i capelli e gli abiti lontani dalle parti in movimento.** Abiti larghi, gioielli o capelli lunghi potrebbero rimanere impigliati nelle parti in movimento.
- g) **In caso di dispositivi in dotazione da collegare per l'aspirazione di polveri e raccolta, assicurarsi che siano collegati e usati in modo appropriato.** Usare un raccoglitore di polvere può ridurre i rischi correlati alle polveri.
- h) **Non consentire che la familiarità acquisita con l'uso frequente di utensili faccia sì che si diventi eccessivamente sicuri di sé e si ignorino i principi di sicurezza.** Un'azione inavvertita può causare lesioni gravi in una frazione di secondo.
4. **USO E MANUTENZIONE DELL'ELETTROUTENSILE**
- a) **Non forzare l'elettroutensile. Usare l'elettroutensile corretto per la propria applicazione.** Usando l'elettroutensile corretto, le operazioni risulteranno migliori e più sicure al ritmo per il quale è stato sviluppato.
- b) **Non usare l'elettroutensile se l'interruttore non si accende e spegne.** Un elettroutensile che non può essere controllato con l'interruttore è pericoloso e va riparato.
- c) **Prima di praticare regolazioni, cambiare accessori o conservare l'elettroutensile, staccare la spina dalla presa di corrente e/o rimuovere il pacco batterie, se rimovibile, dall'elettroutensile.** Tali misure preventi-
- ve riducono il rischio di accensione involontaria dell'elettroutensile.
- d) **Conservare elettroutensili in pausa fuori dalla portata dei bambini e non consentire a persone che non conoscono l'elettroutensile o le presenti istruzioni di adoperare l'elettroutensile.** Gli elettroutensili sono pericolosi se nelle mani di utenti non esperti.
- e) **Praticare manutenzione sugli elettroutensili e gli accessori. Verificare che non vi siano disallineamenti o inceppamento di parti mobili, rotture di parti o altre condizioni che possano compromettere il funzionamento dell'elettroutensile. Se danneggiato, far riparare l'elettroutensile prima di usarlo.** Molti incidenti sono causati da elettroutensili non sottoposti a regolare manutenzione.
- f) **Mantenere gli utensili di taglio affilati e puliti.** Gli strumenti di taglio correttamente curati con spigoli affilati sono messo soggetti all'inceppamento e più facili da controllare.
- g) **Usare l'elettroutensile, gli accessori e i porta punte ecc. nel rispetto delle presenti istruzioni, considerano le condizioni operative e le attività da eseguire.** L'uso di questo elettroutensile per operazioni diverse da quelle previste può provocare situazioni pericolose.
- h) **Mantenere i manici e le superfici di presa pulite, asciutte e prive di olio e grasso.** Manici e superfici di presa scivolose non consentono una gestione e un controllo sicuri dell'utensile in condizioni inattese.
5. **USO E MANUTENZIONE DELL'UTENSILE A BATTERIA**
- a) **Ricaricare solo con il caricabatterie specificato dal produttore.** Un carica-batterie idoneo per un tipo di pacco batterie potrebbe causare rischio di incendio se usato con un altro pacco batterie.
- b) **Usare gli elettroutensili solo con i pacchi batterie appositamente sviluppati.** L'uso di pacchi batterie diversi potrebbe causare rischio di lesioni o incendio.
- c) **Quando il pacco batterie non è in uso, conservarlo lontano da altri oggetti metallici, come graffette, monete, chiavi, chiodi, viti o altri oggetti metal-**

lici che possono provocare collegamenti fra un terminale e l'altro. Un corto circuito fra i terminali della batteria può causare ustioni o incendi.

- d) **In caso di uso non conforme, dalla batteria potrebbe uscire del liquido. Evitarne il contatto. In caso di contatto accidentale, risciacquare con acqua. In caso di contatto del liquido con gli occhi, consultare un medico.** Liquido fuoriuscito dalla batteria può causare irritazioni o ustioni.
- e) **Non usare un pacco batteria o strumento danneggiato o modificato.** Le batterie danneggiate o modificate possono provocare comportamenti imprevedibili e causare incendi, esplosioni o rischio di lesioni.
- f) **Non esporre un pacco batterie o lo strumento al fuoco o a temperature eccessive.** L'esposizione al fuoco o a temperature superiori ai 130°C può causare esplosioni.
- g) **Rispettare tutte le istruzioni di ricarica e non caricare il pacco batterie o lo strumento al di fuori dell'intervallo di temperatura specificato nelle istruzioni.** Il caricamento improprio o a temperature al di fuori dei limiti specificati può danneggiare la batteria e accrescere il rischio di incendio.
- 6. **ASSISTENZA**
- a) **Far eseguire la manutenzione sul proprio elettrotensile da parte di personale di riparazione qualificato e usando solo pezzi di ricambio identici.** Ciò garantirà il mantenimento della sicurezza dell'elettrotensile.
- b) **Non riparare mai pacchi batterie danneggiati.** L'assistenza su pacchi batteria va effettuata solo a cura del produttore o di addetti all'assistenza autorizzati.

Informazioni di sicurezza per trapani a percussione

Istruzioni di sicurezza per tutte le operazioni

- **Indossare protezioni per l'udito quando si usa il trapano a percussione.** L'esposizione alla rumorosità può causare perdita dell'udito.
- **Utilizzare la maniglia ausiliaria.** La perdita di controllo può causare lesioni personali.

- **Reggere l'elettrotensile solo dalle superfici di impugnatura isolate quando si eseguono lavori in cui l'accessorio di taglio o l'elemento di fissaggio potrebbero entrare in contatto con cavi nascosti.** L'accessorio di taglio o l'elemento di fissaggio che entrano in contatto con un cavo in funzione possono esporre parti in metallo dell'elettrotensile e dare all'utente una scarica elettrica.

Istruzioni di sicurezza durante l'uso di punte di trapano lunghe

- **Non azionare mai a velocità superiori rispetto alla velocità massima indicata per la punta.** A velocità maggiori, la punta potrebbe piegarsi se lasciata ruotare libera senza il contatto con il pezzo in lavorazione, causano lesioni personali.
- **Avviare sempre la perforazione a velocità basse e con l'estremità della punta a contatto con il pezzo in lavorazione.** A velocità maggiori, la punta potrebbe piegarsi se lasciata ruotare libera senza il contatto con il pezzo in lavorazione, causano lesioni personali.
- **Applicare pressione solo in linea diretta con la punta e non in eccesso.** Le punte possono piegarsi causando la rottura o la perdita del controllo e, di conseguenza, lesioni personali.

Istruzioni di sicurezza aggiuntive

- **Fissare il pezzo da lavorare.** Un pezzo da lavorare può essere bloccato con sicurezza in posizione solo utilizzando un apposito dispositivo di serraggio oppure una morsa a vite e non tenendolo con la semplice mano.
- **Spegnere l'elettrotensile immediatamente se l'utensile si blocca. Prestare attenzione alle reazioni da coppia elevata che causano un contraccolpo.** L'utensile si blocca quando rimane incastrato nel pezzo in lavorazione o quando l'elettrotensile è sovraccarico.
- **Aspettare sempre che l'elettrotensile si sia fermato completamente prima di riporlo.** L'accessorio inserito può incastrarsi e far perdere il controllo dell'elettrotensile.
- **Utilizzare rilevatori idonei per determinare se vi sono cavi di alimentazione nascosti o contattare la società elettrica locale per assistenza.** Il contatto con cavi elettrici può causare incendi o scari-

che elettriche. Il danneggiamento dei tubi del gas può portare a esplosioni. La rottura delle condutture dell'acqua causa danni materiali.

- **Utilizzare solo accessori consigliati da PARKSIDE.** Accessori non idonei possono causare incendi o scariche elettriche.

Rischi residui

Anche utilizzando l'apparecchio in modo conforme, rimangono dei rischi residui. I seguenti pericoli possono verificarsi in funzione del modello e del tipo di apparecchio:

- Danni all'udito, in caso di mancato utilizzo di un'apposita protezione acustica.
- Danni alla salute derivanti dalle vibrazioni della mano e del braccio, qualora l'apparecchio venga utilizzato per un periodo di tempo prolungato o il suo uso e la sua manutenzione non siano effettuati in modo conforme.
- Lesioni da taglio

⚠ AVVERTIMENTO! Pericolo di campo elettromagnetico generato durante il funzionamento dell'apparecchio. In presenza di determinate condizioni, questo campo può danneggiare i dispositivi medici attivi e passivi. Per ridurre il rischio di lesioni gravi o mortali, raccomandiamo alle persone che portano dispositivi medici di consultare il proprio medico e il costruttore dello stesso prima dell'utilizzo dell'apparecchio.

Preparazione

⚠ AVVERTIMENTO! Pericolo di lesioni a causa di un avviamento accidentale dell'apparecchio. Inserire la batteria nell'apparecchio solo quando l'apparecchio è completamente pronto per l'uso.

Elementi di comando

Familiarizzare con i comandi prima di mettere in funzione l'apparecchio per la prima volta.

- **Selettore senso di rotazione (7) (Fig. A)**

NOTA! Azionare il selettore del senso di rotazione solo se l'apparecchio è fermo! Direzione di rotazione dell'interruttore vista da dietro:

- **A sinistra** Avvitare viti, forare
- **Centro** Blocco accensione
- **A destra** Svitare viti

- **Anello di regolazione coppia (3)**

Impostare la coppia massima di avvitamento che fa scattare il limitatore di coppia.

NOTA! Azionare l'anello di regolazione coppia solo se l'apparecchio è fermo!

- **1** Coppia minima
- **21** Coppia massima
Per avvitare, iniziare con cautela da una coppia bassa. Se necessario, aumentare la coppia.

- **Selettore velocità (6)**

⚠ ATTENZIONE! Azionare il selettore di velocità solo se l'apparecchio è fermo.

- **1** Viti
- **2** Foratura

- **Interruttore di accensione/spengimento (18)**

- Dopo l'inserimento della batteria: connettersi con l'app PARKSIDE
- Accensione: premere
- Regolazione del numero di giri continua: più a fondo si preme l'interruttore on/off, più aumenta il numero di giri.
- Spengimento: rilasciare

- **Indicatore "Collegato" (17)**

Stato della connessione con l'app PARKSIDE

Luce lampeggiante Tentativo di connessione

Luce fissa Connessione stabilita

- **Selettore funzioni (5)**

Portare il selettore funzioni (5) in modo che la freccia punti sul simbolo desiderato.

NOTA! Pericolo di danneggiamento! Azionare il selettore funzioni solo quando l'apparecchio è fermo.

Funzione	Simbolo
Foratura (sistema percussivo OFF/ senza limitazione del numero di giri)zung)	
Foratura a percussione (sistema percussivo ON)	
Avvitamento (sistema percussivo OFF)	

Montare e smontare l'utensile

Avvertenze

- Campata mandrino: 1,5-13 mm
- Sul retro al di sotto dell'impugnatura sono presenti degli appositi incavi magnetici (9) per fissare punte di uso frequente.
- Le direzioni sono indicate viste dal retro.

Montare l'utensile (Fig. B)

1. Aprire il mandrino: Ruotare il mandrino a chiusura rapida (2) ↺.
2. Far scorrere l'utensile il più avanti possibile nell'apertura del mandrino (1).
3. Bloccare l'utensile a inserto: Ruotare il mandrino a chiusura rapida (2) ↻.

Smontare l'utensile (Fig. B)

1. Aprire il mandrino: Ruotare il mandrino a chiusura rapida (2) ↺.
2. **⚠ ATTENZIONE!** Pericolo di ustione! Gli utensili a inserto, in particolare le punte da trapano, possono essere roventi. All'occorrenza indossare guanti protettivi. Rimuovere l'utensile a inserto.

Regolazione dell'impugnatura supplementare

Avvertenze

- L'impugnatura supplementare (19) è girevole attorno all'apparecchio di 360° e può essere portata in qualsiasi posizione desiderata.
- Le direzioni sono indicate viste dal retro.

Montare l'impugnatura supplementare (Fig. C)

1. Ruotare l'impugnatura (24) dell'impugnatura supplementare (19) ↻.
2. Premere l'impugnatura (24) in direzione passante (20) e mantenere questa posizione. In questo modo il passante (20) sarà più largo.
3. Spostare il passante (20) dell'impugnatura supplementare (19) dietro il mandrino a serraggio rapido (2). Posizionare il passante (20) nella sede per l'impugnatura supplementare (4).
4. Rilasciare l'impugnatura premuta (24).
5. Avvitare l'impugnatura (24) dell'impugnatura supplementare (19) ↻.

Smontaggio dell'impugnatura supplementare (Fig. C)

1. Ruotare l'impugnatura (24) dell'impugnatura supplementare (19) ↻.

2. Premere l'impugnatura (24) in direzione passante (20) e mantenere questa posizione. In questo modo il passante (20) sarà più largo.
3. Staccare l'impugnatura supplementare (19) dall'apparecchio, facendo passare il passante (20) dell'impugnatura supplementare (19) sul mandrino a serraggio rapido (2).

Regolazione del finecorsa di profondità

(Fig. C)

1. Allentare ↻ la vite di arresto (25) del finecorsa di profondità (21).
2. Spostare il finecorsa di profondità (21) nella piccola apertura sull'impugnatura supplementare (19).
3. Posizionare il finecorsa di profondità (21) in modo che la distanza tra la punta del trapano e la punta del finecorsa di profondità corrisponda alla profondità di foratura desiderata.
4. Fissare il finecorsa di profondità 21 stringendo la vite di arresto (25) (↻).
5. Allentare ↻ di nuovo la vite di arresto (25) per spostare il finecorsa di profondità (21).

Verifica dello stato di carica della batteria

LED	Significato
rosso, arancione, verde	Batteria caricata
rosso, arancione	Batteria parzialmente caricata
rosso	La batteria deve essere caricata

1. Premere il tasto (13) accanto alla spia dello stato di carica (14) sulla batteria (12).
I LED della spia dello stato di carica indicano lo stato di carica della batteria.
2. Caricare la batteria (12) quando è accesa ormai solo la spia a LED rossa dello stato di carica (14).

Ricaricare la batteria

Vedere anche il manuale d'uso del caricabatteria.

Avvertenze

- Prima di ricaricare una batteria surriscaldata aspettare che si raffreddi.

- Non esporre la batteria alla luce solare diretta o a temperature elevate per un tempo prolungato ≤50 °C. Evitare in particolare di appoggiare la batteria su radiatori o di lasciarla in veicoli parcheggiati al sole.

Procedura

1. All'occorrenza, rimuovere la batteria (12) dall'apparecchio a batteria.
2. Inserire la batteria nel vano del caricabatterie (22).
3. Collegare il caricabatteria ad una presa elettrica.
4. Quando la batteria è completamente carica, scollegare il caricabatteria dalla rete elettrica.
5. Estrarre la batteria dal vano del caricabatterie.

LED di controllo sul caricabatterie (22)

verde	rosso	Significato
si accende —	—	<ul style="list-style-type: none"> • Ricarica batteria completata • pronto (nessuna batteria inserita)
—	si accende	Caricamento batteria
—	lampeggia	Batteria surriscaldata
lampeggia	lampeggia	Batteria difettosa

Funzionamento

Inserimento e rimozione della batteria

▲ AVVERTIMENTO! Pericolo di lesioni a causa di un avviamento accidentale dell'apparecchio. Inserire la batteria nell'apparecchio solo quando l'apparecchio è completamente pronto per l'uso.

NOTA! Pericolo di danneggiamento! Una batteria sbagliata può danneggiarsi e danneggiare l'apparecchio.

Inserimento della batteria

1. Fare scivolare la batteria (12) nel supporto batteria (10) lungo la guida. La batteria si blocca con uno scatto udibile.

Rimozione della batteria

1. Premere e mantenere premuto il dispositivo di sblocco (15) della batteria (12).
2. Estrarre la batteria dal supporto batteria (10).



Selezionare la modalità operativa

Avvertenze

- **Utilizzare morse o simili per assicurare e supportare il pezzo da lavorare su una piattaforma stabile.** Reggere il pezzo da lavorare con le mani o contro il corpo lo rende instabile e può causare perdite di controllo.
- Azionare il selettore funzioni solo quando l'apparecchio è fermo.

Procedura

Regolare il selettore funzioni (5) in modo che la freccia punti sul simbolo desiderato.

Modalità operativa	Materiale	Senso di rotazione
	Cemento, Pietra	↻
	legno, metallo, plastica	↻
	Avvitare e svitare viti	Avvitare: ↻ Svitare: ↺

Accensione e spegnimento

Accensione

1. Mediante il selettore funzioni (5) selezionare una modalità operativa.
2. Mediante l'apposito interruttore (7) selezionare la direzione di rotazione.
3. Mediante il selettore velocità (6) selezionare una velocità.
4. Mediante l'apposita ghiera di regolazione (3) selezionare la coppia massima.
5. Tenere premuto l'interruttore di accensione/spegnimento (18).
La luce di lavoro a LED (16) si accende.

Spegnimento

1. Per spegnere, rilasciare l'interruttore di accensione/spegnimento (18).
2. Prima di appoggiare l'utensile elettrico, attendere che si sia arrestato.
3. Per le pause di lavoro: Portare il selettore del senso di rotazione (7) al centro. Questa misura precauzionale impedisce l'avviamento involontario dell'utensile elettrico.
È possibile agganciare l'apparecchio alla cintura con l'apposita clip (11). Con la clip per cintura è possibile aprire bottiglie con tappo a corona.

- Quando si lascia l'apparecchio incustodito o al termine del lavoro, togliere la batteria (12) dall'apparecchio.

App PARKSIDE



Scansionando il QR-Code, è possibile accedere all'App Store o a Google Play. Nella descrizione dell'app PARKSIDE sono disponibili informazioni sulle sue funzioni e sarà possibile scaricarla.

Con l'app PARKSIDE è possibile monitorare l'apparecchio e gestire determinate funzioni. Le funzioni possono variare con gli aggiornamenti di app e firmware. Per ulteriori informazioni sull'app PARKSIDE, consultare le istruzioni delle batterie smart.

Requisiti

Per trovare l'apparecchio nell'app PARKSIDE, devono essere soddisfatte queste condizioni:

- Sul proprio smartphone è installata l'app PARKSIDE ed è attivato il Bluetooth®.
- Nell'apparecchio è presente questa batteria: PARKSIDE Performance Smart Batteria Smart PAPS 204 A1/Smart PAPS 208 A1/Smart PAPS 2012 A1. Questa batteria è già stata collegata all'app PARKSIDE. L'apparecchio comunica con l'app tramite la batteria.

Collegare la batteria all'app PARKSIDE

- Inserire la batteria smart (12).
- Premere l'interruttore On/Off (18). L'indicatore "Connesso" (17) lampeggia tre volte. Quando l'apparecchio è connesso, l'indicatore "Connesso" rimane acceso fisso.
- Aprire l'app PARKSIDE.
- I tuoi attrezzi.**

L'apparecchio viene visualizzato nell'elenco.

Se l'apparecchio non venisse visualizzato nell'elenco, aggiungerlo manualmente.

Monitoraggio e controllo dell'apparecchio

- I tuoi attrezzi.**
- Scegliere l'apparecchio dall'elenco. Viene visualizzata la pagina riepilogativa dell'apparecchio.
- Scegliere l'impostazione desiderata sulla pagina riepilogativa.
 - Scegliere in caso di incertezza l'assistenza. Viene visualizzata una finestra di dialogo con una descrizione per la rispettiva impostazione.

Rimuovere il dispositivo dall'app

Se si rimuove un dispositivo dall'app, verranno rimossi anche i relativi dati.

- I tuoi attrezzi.**
- Rimuovere la scheda del dispositivo da destra verso sinistra.
 -
- Confermare la finestra di dialogo.

Informativa sulla privacy

vedere Pagina Ulteriori informazioni; sezione Questioni legali, Informativa sulla privacy

Trasporto

Avvertenze

- Spegnere l'apparecchio.
- Assicurarsi che tutte le parti mobili siano completamente ferme.
- Rimuovere la batteria.
- Rimuovere l'utensile a inserto.
- Trasportare l'apparecchio sempre reggendolo dall'impugnatura (8).

Pulizia, manutenzione e conservazione

AVVERTIMENTO! Pericolo di lesioni a causa di un avviamento accidentale dell'apparecchio. Proteggersi durante i lavori di manutenzione e pulizia. Spegner l'apparecchio e rimuovere la batteria (12).

Per i lavori di riparazione e manutenzione non descritti nelle presenti istruzioni chiedere l'intervento del nostro Centro Assistenza. Usare solo componenti originali.

Pulizia

⚠ AVVERTIMENTO! Scossa elettrica! Non spruzzare mai acqua sull'apparecchio.
NOTA! Pericolo di danneggiamento. Le sostanze chimiche possono aggredire i componenti in materiale sintetico dell'apparecchio. Non utilizzare detersivi o solventi.

- Garantire una costante pulizia delle fessure di aerazione, dell'alloggiamento del motore e delle impugnature dell'apparecchio. A tale scopo utilizzare un panno umido o una spazzola.

Manutenzione

- Prima di ogni utilizzo verificare l'assenza di difetti visibili sull'apparecchio, ad es. componenti allentati, usurati o danneggiati.
- Sostituire l'utensile a inserto qualora non sia affilato o presenti altri tipi di danni.

Conservazione

L'apparecchio e gli accessori vanno conservati sempre:

- puliti
- asciutti
- protetti dalla polvere
- Nella valigetta di conservazione fornita in dotazione (23)
- fuori dalla portata dei bambini

Apparecchi con batteria:

- La temperatura di conservazione per la batteria e l'apparecchio è compresa tra 15 °C e 25 °C. Durante il processo di ricarica, evitare freddo o caldo estremi. La batteria potrebbe perdere potenza o danneggiarsi.
- Prima di una conservazione prolungata (ad es. durante il periodo invernale), rimuovere la batteria dall'apparecchio (rispettando le istruzioni per l'uso separate per batteria e caricabatteria).

Smaltimento/rispetto dell'ambiente

Rimuovere la batteria dall'apparecchio e smaltire l'apparecchio, la batteria, gli acces-

sori e l'imballaggio in modo da garantirne il corretto riciclaggio nel rispetto dell'ambiente.



Gli apparecchi elettrici non devono essere smaltiti con i rifiuti domestici.

Il simbolo del contenitore di spazzatura mobile barrato indica che questo prodotto non deve essere smaltito come rifiuto urbano non differenziato al termine della sua vita utile.

Direttiva 2012/19/UE sui rifiuti di apparecchiature elettriche ed elettroniche:

Il consumatore è tenuto per legge al corretto riciclaggio nel rispetto dell'ambiente degli apparecchi elettrici ed elettronici al termine della loro vita utile. In questo modo si garantisce che vengano riciclati nel rispetto dell'ambiente e delle risorse.

A seconda del recepimento nel diritto nazionale, le possibilità sono le seguenti:

- restituzione a un punto vendita
- conferimento a un centro di raccolta ufficiale,
- restituzione al produttore/commerciante.

Tali disposizioni non contemplano gli accessori e i dispositivi ausiliari privi di componenti elettrici a corredo dell'apparecchio da smaltire.

Smaltire le batterie secondo le norme per la tutela ambientale



Non smaltire la batteria con i rifiuti domestici, nel fuoco (pericolo di esplosione) o in acqua. In caso di fuoriuscita di fumi o liquidi tossici, le batterie danneggiate possono essere nocive per l'ambiente e per la salute delle persone.

Vige l'obbligo di smaltire batterie guaste oppure esauste nel rispetto dell'ambiente.

- Non aprire le batterie ed evitare danni meccanici. Sussiste pericolo di cortocircuito e di fuoriuscita di vapori che irritano le vie respiratorie.
- Per motivi di sicurezza, scaricare le batterie prima di gettarle.
- Coprire i poli per evitare cortocircuiti.
- Smaltire le batterie negli esercizi commerciali o in un centro di raccolta.
- **Batterie danneggiate**
Maneggiare le batterie danneggiate all'esterno prestando molta cautela!

- Non toccare mai le batterie danneggiate con le mani nude.
- Qualora non sia possibile coprire i poli, inserire le batterie singolarmente in un sacchetto di plastica.
- Inserire le batterie danneggiate in un contenitore ignifugo e richiudibile, che possa essere successivamente riempito di sabbia.
- Conferire le batterie danneggiate in un luogo di raccolta con personale specializzato.

Assistenza

Garanzia

Gentile cliente,

Il prodotto gode di una garanzia di 5 anni dalla data di acquisto. In caso di difetti del prodotto, al cliente spettano diritti legali verso il venditore del prodotto. Questi diritti legali non sono limitati dalla garanzia descritta di seguito.

Condizioni di garanzia

Il termine di garanzia decorre dalla data di acquisto. Conservare lo scontrino originale in buono stato. Tale documento è necessario come prova d'acquisto. Se entro cinque anni dalla data di acquisto di questo prodotto dovessero emergere difetti di fabbricazione o del materiale, il prodotto viene a nostra discrezione ripartito o sostituito a titolo gratuito. Questa garanzia presuppone che il prodotto difettoso venga presentato entro il termine di cinque anni unitamente allo scontrino d'acquisto (scontrino) con una breve descrizione del difetto e di quando si è riscontrato. Se il difetto è coperto dalla nostra garanzia, si riceverà l'apparecchio riparato o un prodotto nuovo. Il periodo di garanzia non si rinnova con la riparazione o la sostituzione del prodotto.

Periodo di garanzia e diritti legali di reclamo per vizi

Il periodo di garanzia non viene prolungato dalla prestazione della garanzia. Ciò si applica anche ai pezzi sostituiti e riparati. Danni e difetti eventualmente presenti già al momento dell'acquisto devono essere segnati subito dopo il disimballaggio. Le riparazioni effettuate dopo la scadenza del periodo di garanzia sono a pagamento.

Copertura della garanzia

Il prodotto è stato prodotto con cura sulla base di rigorose direttive di qualità ed è stato controllato scrupolosamente prima della consegna.

La garanzia viene prestata esclusivamente per difetti del materiale o di fabbricazione. La presente garanzia non si estende a parti del prodotto esposte a normale usura e che pertanto vengono considerate pezzi soggetti a usura (ad es. Punte da trapano) oppure a danni a parti fragili.

La garanzia decade se il prodotto è stato danneggiato, non è stato utilizzato adeguatamente o non è stato sottoposto a manutenzione. Per un impiego adeguato del prodotto occorre attenersi strettamente a tutte le istruzioni riportate nel manuale di istruzioni. Evitare assolutamente impieghi e azioni che nelle istruzioni per l'uso vengono espressamente sconsigliati o dai quali viene messo in guardia.

Il prodotto è concepito esclusivamente per l'uso privato e non è destinato a quello commerciale. La garanzia in caso di trattamento scorretto, uso di violenza e interventi non eseguiti dalla nostra filiale di assistenza autorizzata.

Procedimento in caso di intervento in garanzia

Per assicurare un rapido disbrigo del caso, si prega di attenersi alle seguenti indicazioni:

- Per tutte le richieste tenere pronti lo scontrino e il codice articolo (ad es. IAN 538864_2507) come prova d'acquisto.
- Il codice articolo è riportato sulla targhetta applicata sul prodotto, inciso sul prodotto, riportato sulla pagina iniziale delle Istruzioni per l'uso (in basso a sinistra) o sull'adesivo sul retro o il fondo del prodotto.
- Se dovessero presentarsi errori di funzionamento o altri difetti, per prima cosa mettersi in contatto **telefonticamente** oppure utilizzare il **modulo di contatto** disponibile su parkside-diy.com alla voce **Assistenza** con il Centro di assistenza indicato di seguito.
- D'intesa con il nostro Centro di assistenza, allegando la prova d'acquisto (scontrino) e indicando in cosa consiste il difetto e quando si è presentato, si potrà spedire franco di porto il prodotto registrato come

difettoso all'indirizzo del servizio di assistenza che verrà comunicato. Per evitare problemi di accettazione e spese aggiuntive, utilizzare esclusivamente l'indirizzo comunicato. Assicurarsi che la spedizione non avvenga non affrancata, come merce ingombrante, per espresso o come altra spedizione speciale. Si prega di inviare il prodotto insieme a tutti gli accessori consegnati all'acquisto e di assicurarsi che l'imballaggio per il trasporto sia sufficientemente sicuro.



Su parkside-diy.com è possibile consultare e scaricare questo e tanti altri manuali. Scansionando questo codice QR si apre direttamente parkside-diy.com. Selezionare il proprio Paese e con la funzione di ricerca cercare le istruzioni per l'uso. Inserendo il codice articolo (IAN) 538864_2507 si aprono le istruzioni per l'uso.

Ricambi e accessori

Pezzi di ricambio e accessori sono reperibili qui www.grizzlytools.shop. Qualora sorgessero problemi durante l'ordinazione, si prega di contattarci tramite il nostro negozio online. Per ulteriori domande, rivolgersi al: *Service-Center*, p. 89

Pos. nr.	Designazione	No. d'ordine
2	Mandrino a chiusura rapida (Extra RV60)	91110505
19+21	Impugnatura supplementare+Finecorsa di profondità	91110506

Servizio di riparazione

Per le riparazioni **non coperte dalla garanzia** rivolgersi al centro di assistenza, dove potrete ottenere un preventivo.

- Accettiamo solo apparecchi imballati sufficientemente e inviati a spese del cliente.
Nota: inviare l'apparecchio pulito e indicando il difetto all'indirizzo del centro di assistenza indicato.
- Non si accettano apparecchi inviati a carico del destinatario, tramite contrassegno, corriere espresso o altri invii speciali.
- Ci occuperemo di smaltire gratuitamente gli apparecchi difettosi che ci vengono spediti.

Service-Center

IT Assistenza Italia
Tel.: 800 172663
Modulo di contatto su
parkside-diy.com
IAN 538864_2507

MT Assistenza Malta
Tel.: 800 65168
Modulo di contatto su
parkside-diy.com
IAN 538864_2507

Importatore

Si tenga presente che l'indirizzo indicato di seguito non è l'indirizzo del centro di assistenza. Per prima cosa contattare il centro di assistenza summenzionato.

Grizzly Tools GmbH & Co. KG
Stockstädter Str. 20
63762 Großostheim
GERMANIA
www.grizzlytools.de

Traduzione delle dichiarazioni UE di conformità originale

Prodotto: **Trapano a percussione ricaricabile**

Modello: **PSBSAP 20-Li C3**

Numero di serie: 000001-073000

L'oggetto della dichiarazione di cui sopra è conforme alla pertinente normativa di armonizzazione dell'Unione:

**2006/42/EC • 2014/30/EU • 2011/65/EU & (EU) 2015/863
Prodotto con batteria Smart PAPS 204 A1/Smart PAPS 208 A1/
Smart PAPS 2012 A1: 2014/53/EU (invece di 2014/30/EU)**

L'oggetto della dichiarazione di cui sopra è conforme alla direttiva 2011/65/EU del Parlamento europeo e del Consiglio dell'8 giugno 2011, sulla restrizione dell'uso di determinate sostanze pericolose nelle apparecchiature elettriche ed elettroniche.

Per garantire la conformità, sono state applicate le seguenti norme armonizzate e le norme e i regolamenti nazionali:

**EN 62841-1:2015/A11:2022
EN 62841-2-1:2018/A12:2022 • EN IEC 63000:2018
EN IEC 55014-1:2021 • EN IEC 55014-2:2021
IEC 62471:2006 • EN 62471:2008
Prodotto con batteria Smart PAPS 204 A1/Smart PAPS 208 A1/Smart PAPS 2012 A1:
EN 301 489-1 V2.2.3:2019 • EN 301 489-17 V3.3.1:2024
EN 300 328 V2.2.2:2019 • EN 50663:2017**

La presente dichiarazione di conformità è rilasciata sotto la responsabilità esclusiva del fabbricante:



Grizzly Tools GmbH & Co. KG
Stockstädter Str. 20
63762 Großostheim
GERMANIA
02.02.2026

Christian Frank
Mandatario della documentazione

Obsah

Úvod	91
Použití dle určení.....	91
Rozsah dodávky/příslušenství.....	91
Přehled.....	92
Popis funkce.....	92
Technické údaje.....	92
Bezpečnostní pokyny	93
Význam bezpečnostních pokynů.....	93
Piktogramy a symboly.....	93
Obecná bezpečnostní upozornění pro elektrické nářadí.....	93
Bezpečnostní informace pro přiklepové vrtačky.....	96
Zbytková nebezpečí.....	96
Příprava	96
Ovládací části.....	96
Montáž a demontáž vyměnitelného nástroje.....	97
Nastavení přidavné rukojeti.....	97
Nastavení hloubkového dorazu.....	98
Kontrola stavu nabití akumulátoru.....	98
Nabití akumulátoru.....	98
Provoz	98
Vložení a vyjmutí akumulátoru.....	98
Volba provozního režimu.....	98
Zapnutí a vypnutí.....	99
Aplikace Parkside	99
Odstranění přístroje z aplikace.....	100
Zásady ochrany osobních údajů.....	100
Přeprava	100
Čištění, údržba a skladování	100
Čištění.....	100
Údržba.....	100
Skladování.....	100
Likvidace/ochrana životního prostředí	100
Akumulátory zlikvidujte ekologickým způsobem.....	101
Servis	101
Záruka.....	101
Opravná služba.....	102
Service-Center.....	102
Dovozce.....	102
Náhradní díly a příslušenství	103
Překlad původního EU prohlášení o shodě	103
Rozložený pohled	161

Úvod

Blahopřejeme Vám k zakoupení Vašeho nového akumulátorového přiklepového vrtacího šroubováku (dále jen přístroj nebo elektrický nástroj).

Vybrali jste si vysoce kvalitní přístroj. Tento přístroj byl odzkoušen během výroby na kvalitu a podroben výstupní kontrole. Funkčnost Vašeho přístroje je tím zajištěna.



Návod k obsluze je součástí tohoto přístroje. Obsahuje důležité pokyny pro bezpečnost, použití a likvidaci. Přečtete si pečlivě návod k obsluze. Seznamte se s ovládacími prvky a správným používáním přístroje. Používejte přístroj pouze tak, jak je popsáno a pro určené oblasti použití. Návod k obsluze dobře uschovejte a v případě předání přístroje třetím osobám předějte veškerou dokumentaci.

Použití dle určení

Přístroj je určen výhradně pro následující použití:

- Zašroubování a povolání šroubů
- Vrtání do dřeva, kovu nebo plastu
- Přiklepové vrtání do zdiva

Provoz výhradně v suchých místnostech. Jakékoliv jiné použití, které není v tomto návodu k obsluze výslovně povoleno, může vést k poškození přístroje a pro uživatele představovat vážné nebezpečí. Obsluha nebo uživatel zařízení nese zodpovědnost za nehody či škody na jiných osobách nebo jejich majetku. Přístroj je určen pro použití domácími kutily. Není určen pro trvalé komerční využívání. V případě komerčního použití záruka zaniká. Výrobce neručí za škody způsobené nesprávným použitím nebo nesprávnou obsluhou.

Přístroj je součástí série **X 20 V TEAM** a lze jej provozovat s akumulátory série **X 20 V TEAM**. Akumulátory série **X 20 V TEAM** se smí nabíjet pouze nabíječkami série **X 20 V TEAM**.

Rozsah dodávky/příslušenství

Vybalte přístroj a zkontrolujte rozsah dodávky.

Obalový materiál zlikvidujte správně dle předpisů.

- Aku přiklepová vrtačka
- přidavné držadlo

- hloubkový doraz
- úložný kufřík
- Překlad původního návodu k používání

Akumulátor a nabíječka nejsou součástí dodávky.

Přehled

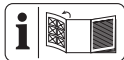

Obrázky přístroje naleznete na přední výklopné stránce.

- 1 otvor sklíčidla pro vrták
- 2 rychloupínací sklíčidlo pro vrták
- 3 nastavovací kroužek krouticího momentu
- 4 upnutí přidavného držadla
- 5 přepínač funkcí
- 6 přepínač chodu
- 7 přepínač směru otáčení
- 8 rukojeť (izolovaný povrch rukojeti)
- 9 Vyhlobení (šroubovací bit)
- 10 držák akumulátoru
- 11 spona na opasek
- 12 akumulátor
- 13 tlačítko (ukazatel stavu nabití)
- 14 ukazatel stavu nabití
- 15 odblokování akumulátoru
- 16 pracovní světlo LED
- 17 ukazatel „Spojení navázáno“
- 18 zapínač/vypínač
- 19 přidavné držadlo
- 20 smyčka (přidavné držadlo)
- 21 hloubkový doraz
- 22 nabíječka
- 23 úložný kufřík

Obr. C

- 24 rukojeť (přidavné držadlo)
- 25 aretovací šroub hloubkového dorazu

Popis funkce

Akumulátorová příklepová vrtačka s dvou-rychlostní převodovkou má víceúrovňové nastavení krouticího momentu, jeden vrtací a rázový stupeň i chod doprava/doleva. Přístroj je navíc vybaven rychloupínacím sklíčidlem pro vrták a pracovním světlem LED.

Přístroj lze v případě potřeby spárovat s aplikací PARKSIDE.

Funkce ovládacích prvků naleznete v následujících popisech.

Technické údaje

Aku příklepová vrtačka .. PSBSAP 20-Li C3

Jmenovité napětí U 20 V \equiv

Hmotnost vč. přidavné držadlo

(bez akumulátoru) $\approx 1,7$ kg

Přístroji otáčky n_0

– Stupeň 10–630 min⁻¹

– Stupeň 20–2100 min⁻¹

Počet příklepů

–Stupeň 1 0-10810 min⁻¹

–Stupeň 2 0-36000 min⁻¹

Max. krouticí moment 64 Nm

Rozpětí sklíčidla 1,5-13 mm

Max. průměr vrtání

–dřevo 68 mm

–beton 16 mm

–kov 13 mm

Typ ochrany IPX0

Volnoběh

Hladina akustického tlaku (L_{pA})

..... 80,9 dB; $K_{pA}=5$ dB

Hladina akustického výkonu (L_{WA})

.....88,9 dB; $K_{WA}=5$ dB

Vrtání s příklepem

Hladina akustického tlaku (L_{pA})

..... 98,3 dB; $K_{pA}=5$ dB

Hladina akustického výkonu (L_{WA})

.....106,3 dB; $K_{WA}=5$ dB

Vibrace Vrtání ($a_{h,D}$)

–hlavní rukojeť3,280 m/s²; $K=1,5$ m/s²

–přidavné držadlo 4,636 m/s²; $K=1,5$ m/s²

Vibrace Vrtání s příklepem ($a_{h,ID}$)

–hlavní rukojeť 13,283 m/s²; $K=1,5$ m/s²

–přidavné držadlo 7,645 m/s²; $K=1,5$ m/s²

akumulátor Li-Ion

Teplota ≤ 50 °C

– Nabíjení 4–40 °C

– Provoz 4–50 °C

– Skladování 15–25 °C

Chytrý akumulátor PARKSIDE Performance

Smart PAPS 204 A1/Smart PAPS 208 A1/

Smart PAPS 2012 A1

– kmitočtové pásmo 2400–2483,5 MHz

– vysílací výkon ≤ 20 dBm

Hladina hluku a vibrační byla stanovena dle norem a předpisů uvedených v prohlášení o shodě.

Uvedená hodnota vibrační a uvedená hodnota emisí hluku byly změřeny pomocí standardizované zkušební metody a lze je použít k porovnání určitého elektrického nástroje s jiným nástrojem. Uvedená hodnota vibrační a uvedená hodnota emisí hluku mohou být použity také k předběžnému odhadu zatížení.

▲ VAROVÁNÍ! Emise vibrační a emise hluku se mohou během skutečného používání elektrického nástroje lišit od udané hodnoty v závislosti na způsobu, jakým je elektrický nástroj používán a zejména pak podle typu zpracovávaného obrobku. Dle možnosti se snažte udržet co nejnižší zatížení, způsobené vibracemi. Příkladným opatřením ke snížení vibračního zatížení je omezení pracovní doby. Přitom se musí brát v úvahu všechny části pracovního cyklu (například doby, během kterých je elektrický nástroj vypnutý, a ty, ve kterých je sice zapnutý, ale běží bez zátěže).

X 20 V TEAM

Přístroj je součástí série **X 20 V TEAM** a lze jej provozovat s akumulátory série **X 20 V TEAM**. Akumulátory série **X 20 V TEAM** se smí nabíjet pouze nabíječkami série **X 20 V TEAM**.

Doporučujeme Vám, provozovat tento přístroj pouze s následujícími akumulátory: PAP 20 B1, PAP 20 B3, Smart PAPS 204 A1, Smart PAPS 208 A1, Smart PAPS 2012 A1
Doporučujeme Vám, nabíjet tyto akumulátory pomocí následujících nabíječek: PLG 20 A3, PLG 20 A4, PLG 20 C1, PLG 20 C2, PLG 20 C3, PLG 201 A1, PDSLГ 20 A1, PDSLГ 20 B1, PDSLГ 20 B2, Smart PLGS 2012 A1

Technické údaje akumulátoru a nabíječky:
Viz samostatný návod.

Bezpečnostní pokyny

V této části jsou popsána základní bezpečnostní opatření při používání přístroje.

▲ VAROVÁNÍ! Zranění osob a hmotné škody v důsledku neodborné manipulace s akumulátorem. Dodržujte bezpečnostní pokyny a pokyny k nabíjení a správnému použití, uvedené v návodu k obsluze Vašeho akumulátoru a Vaší nabíječky série **X 20 V TEAM**. Podrobný popis nabíjení a další informa-

ce naleznete v tomto samostatném návodu k obsluze.

Význam bezpečnostních pokynů

▲ NEBEZPEČÍ! Pokud tento bezpečnostní pokyn nedodržíte, dojde k nehodě. Důsledkem je vážné zranění nebo smrt.

▲ VAROVÁNÍ! Pokud tento bezpečnostní pokyn nedodržíte, dojde případně k nehodě. Mohlo by to mít za následek vážné zranění nebo smrt.

▲ UPOZORNĚNÍ! Pokud tento bezpečnostní pokyn nedodržíte, dojde k nehodě. V důsledku může dojít k drobnému nebo středně těžkému ublížení na zdraví.

OZNÁMENÍ! Pokud tento bezpečnostní pokyn nedodržíte, dojde k nehodě. V důsledku může dojít k věcnému poškození.

Piktogramy a symboly

Piktogram na přístroji



Přečtěte si návod k obsluze



ukazatel „Spojení navázáno“



Elektrická zařízení nepatří do domácího odpadu.



Piktogramy v návodu k obsluze



Pozor!



Akumulátor nevystavujte po delší dobu přímému slunečnímu záření ani teplotám nad 50 °C. Zabráňte zejména odložení na topná tělesa nebo skladování ve vozidlech, která jsou zaparkována na slunci.

Obecná bezpečnostní upozornění pro elektrické nářadí

▲ VAROVÁNÍ! Přečtěte si všechna bezpečnostní upozornění, pokyny, obrázky a technické údaje dodané s tímto elektrickým nářadím. Při nedodržení všech níže uvedených pokynů může dojít k úrazu elektrickým proudem, požáru a/nebo vážnému zranění. **Uschovejte všechna varování a pokyny pro budoucí použití.**

Termín „elektrické nářadí“ ve varováních se vztahuje na vaše elektrické nářadí napájené

ze sítě (s napájecím kabelem) nebo nářadí napájené z baterie (bez napájecího kabelu).

1. BEZPEČNOST PRACOVNÍHO PROSTORU

- a) **Udržujte pracovní prostor čistý a dobře osvětlený.** Nepořádek nebo tmavé prostory vedou k nehodám.
- b) **Neppracujte s elektrickými nářadím ve výbušném prostředí, například v blízkosti hořlavých kapalin, plynů nebo prachu.** Elektrické nářadí vytváří jiskry, které mohou zapálit prach nebo výpary.
- c) **Při práci s elektrickým nářadím udržujte děti a přihlízející v bezpečné vzdálenosti.** Budete-li rozptylováni, můžete ztratit kontrolu.

2. ELEKTRICKÁ BEZPEČNOST

- a) **Zástrčky elektrického nářadí musí odpovídat zásuvce. Nikdy zástrčku žádným způsobem neupravujte. S uzemněným elektrickým nářadím nepoužívejte žádné adaptérové zástrčky.** Neupravené zástrčky a odpovídající zásuvky snižují riziko úrazu elektrickým proudem.
 - b) **Vyvarujte se tělesného kontaktu s uzemněnými povrchy, jako jsou potrubí, radiátory, sporáky a chladničky.** Pokud je vaše tělo uzemněno, existuje zvýšené riziko úrazu elektrickým proudem.
 - c) **Nevystavujte elektrické nářadí dešti ani moku.** Voda vnikající do elektrického nářadí zvyšuje riziko úrazu elektrickým proudem.
 - d) **Nepoužívejte kabel nedovoleným způsobem. Nikdy nepoužívejte kabel k přenášení, tahání nebo odpojování elektrického nářadí. Udržujte kabel mimo dosah tepla, oleje, ostrých hran nebo pohyblivých částí.** Poškozené nebo zamotané kabely zvyšují riziko úrazu elektrickým proudem.
 - e) **Při práci s elektrickým nářadím venku používejte prodlužovací kabel vhodný pro venkovní použití.** Při použití kabelu vhodného pro venkovní použití se snižuje riziko úrazu elektrickým proudem.
 - f) **Pokud je provoz elektrického nářadí ve vlhkém prostředí nevyhnutelný, použijte zdroj chráněný proudovým chráničem (RCD).** Při použití ochrany RCD se snižuje riziko úrazu elektrickým proudem.
- ## 3. OSOBNÍ BEZPEČNOST
- a) **Zůstaňte ve střehu, sledujte, co děláte, a při práci s elektrickým nářadím**

používejte zdravý rozum. Nepoužívejte elektrické nářadí, jste-li unaveni nebo pod vlivem drog, alkoholu nebo léků. Kvůli chvilce nepozornosti při práci s elektrickým nářadím může dojít k vážnému zranění.

- b) **Používejte osobní ochranné prostředky. Vždy noste ochranu očí.** Ochranné prostředky, jako je protiprachová maska, protiskluzová bezpečnostní obuv, ochranná přilba nebo chrániče sluchu používané ve vhodných podmínkách, omezují riziko zranění osob.
 - c) **Zabraňte neúmyslnému spuštění. Před připojením ke zdroji napájení a/nebo akumulátoru, zvednutím nebo přenášením nářadí se ujistěte, že je vypínač ve vypnuté poloze.** Přenášení elektrického nářadí s prstem na spínači nebo manipulace s elektrickým nářadím se zapnutým spínačem, může vést k úrazům.
 - d) **Před zapnutím elektrického nářadí odstraňte jakýkoliv seřizovací klíč nebo klíč.** Kvůli klíči nebo klíči připevněnému k rotující části elektrického nářadí může dojít ke zranění.
 - e) **Nesnažte se s nářadím dosáhnout daleko od sebe. Vždy udržujte správný postoj a rovnováhu.** Získáte tak lepší kontrolu nad elektrickým nářadím v neočekávaných situacích.
 - f) **Noste vhodný oděv. Nenoste volný oděv nebo šperky. Udržujte své vlasy a oděv mimo pohyblivé součásti.** Volné oblečení, šperky nebo dlouhé vlasy se mohou zachytit v pohyblivých součástech.
 - g) **Pokud jsou k dispozici zařízení pro připojení zařízení k odsávání a sběru prachu, ujistěte se, že jsou připojena a správně používána.** Při použití sběrače prachu se může snížit nebezpečí související s prachem.
 - h) **Nedopustíte, abyste na základě častého používání nářadí polevili a ignorovali zásady bezpečnosti nářadí.** Při nedbalém používání může během zlomku sekundy dojít k vážnému zranění.
- ## 4. POUŽÍVÁNÍ A PÉČE O ELEKTRICKÉ NÁŘADÍ
- a) **Elektrické nářadí nepoužívejte za použití síly. Používejte správné elektrické nářadí pro danou aplikaci.** Správné elektrické nářadí zvládne práci lépe

- a bezpečněji při rychlosti, pro kterou bylo navrženo.
- b) **Nepoužívejte elektrické nářadí, pokud je nelze zapnout a vypnout vypínačem.** Jakékoliv elektrické nářadí, které nelze ovládat vypínačem, je nebezpečné a musí být opraveno.
 - c) **Před seřizováním, výměnou příslušenství nebo před uložením elektrického nářadí vytáhněte zástrčku ze zásuvky a/nebo vyjměte z nářadí akumulátor, je-li odnímatelný.** Díky takovým preventivním bezpečnostním opatřením se snižuje riziko náhodného spuštění elektrického nářadí.
 - d) **Nepoužívané elektrické nářadí skladujte mimo dosah dětí a nedovolte osobám, které nejsou obeznámeny s elektrickým nářadím nebo s těmito pokyny, aby s elektrickým nářadím pracovaly.** Elektrické nářadí je v rukou neškolených uživatelů nebezpečné.
 - e) **Na elektrickém nářadí a příslušenství provádějte údržbu. Zkontrolujte, zda nejsou pohyblivé části vychýleny nebo zablokovány, zda nejsou zlomené a zda neexistují jiné podmínky, které mohou ovlivnit činnost elektrického nářadí. Je-li nářadí poškozeno, nechte elektrické nářadí před použitím opravit.** Mnoho nehod je způsobeno kvůli nedostatečně udržovanému elektrickému nářadí.
 - f) **Řezné nástroje udržujte ostré a čisté.** Řádně udržované řezné nástroje s ostrými řeznými hranami se méně zasekávají a snáze se ovládají.
 - g) **Elektrické nářadí, příslušenství, nástroje atd. používejte v souladu s těmito pokyny, s ohledem na pracovní podmínky a prováděnou práci.** Použití elektrického nářadí k jiným než určeným činnostem může vést k nebezpečné situaci.
 - h) **Udržujte rukojeti a úchopové plochy v suchém a čistém stavu a bez oleje a mastnoty.** Kvůli kluzké rukojeti a úchopovým plochám nelze s nástrojem bezpečně manipulovat a ovládat jej v neočekávaných situacích.
- ## 5. POUŽÍVÁNÍ A ÚDRŽBA AKUMULÁTOROVÉHO NÁŘADÍ
- a) **Nabíjejte nástroj pouze nabíječkou specifikovanou výrobcem.** Nabíječka, která je vhodná pro jeden typ akumulátoru, může při použití s jiným akumulátorem způsobit nebezpečí požáru.
 - b) **Používejte elektrické nářadí pouze se speciálně označenými akumulátory.** Použití jiných akumulátorů může dojít ke zranění a požáru.
 - c) **Pokud baterii nepoužíváte, uchovávejte ji mimo dosah jiných kovových předmětů, jako jsou kancelářské sponky, mince, klíče, hřebíky, šrouby nebo jiné malé kovové předměty, kvůli nimž může dojít k propojení kontaktů.** Kvůli zkratování svorek akumulátoru může dojít k popáleninám nebo požáru.
 - d) **Za nevhodných podmínek může z akumulátoru unikat kapalina – zabraňte kontaktu s ní. Pokud ke kontaktu náhodou dojde, opláchněte vodou. Pokud se kapalina dostane do očí, vyhledejte navíc lékařskou pomoc.** Kapalina vytékající z baterie může způsobit podráždění nebo popálení.
 - e) **Nepoužívejte akumulátor nebo nářadí, které je poškozené nebo upravené.** Poškozené nebo upravené akumulátory mohou vykazovat nepředvídatelné chování vedoucí k požáru, výbuchu nebo riziku zranění.
 - f) **Nevystavujte akumulátor ani nářadí ohni nebo nadměrné teplotě.** Při vystavení ohni nebo teplotě nad 130 °C může dojít k výbuchu.
 - g) **Dodržujte všechny pokyny pro nabíjení a nenabíjejte akumulátor ani nářadí mimo teplotní rozsah uvedený v pokynech.** Při nesprávném nabíjení nebo při teplotách mimo stanovený rozsah může dojít k poškození akumulátoru a zvýšenému riziku požáru.
- ## 6. SERVIS
- a) **Nechte své elektrické nářadí opravit kvalifikovanou osobou, která použije pouze identické náhradní díly.** Tím bude zachována bezpečnost elektrického nářadí.
 - b) **Poškozené akumulátory nikdy neopravujte.** Servis akumulátorových sad by měl provádět pouze výrobce nebo autorizovaní poskytovatelé servisu.

Bezpečnostní informace pro příklepové vrtačky,

Bezpečnostní pokyny pro všechny typy použití

- **Při práci s příklepovou vrtačkou používejte ochranu sluchu.** Vystavení hluku může mít za následek ztrátu sluchu.
- **Použijte pomocnou rukojeť.** Ztráta kontroly může způsobit zranění osob.
- **Při provádění prací, při nichž řezné příslušenství nebo spojovací materiál může zasáhnout skryté vedení, držte elektrické nářadí za izolované plochy rukojeti.** Kvůli řeznému příslušenství nebo spojovacímu materiálu, které se dostanou do kontaktu s vodičem pod napětím, se může napětí přenést do elektrického nástroje, a obsluha by tak mohla být zasažena elektrickým proudem.

Bezpečnostní pokyny pro používání dlouhých vrtáků

- **Nikdy nepoužívejte při vyšších otáčkách, než jsou maximální jmenovité otáčky vrtáku.** Je pravděpodobné, že při vyšších otáčkách může dojít k ohnutí vrtáku, pokud se protáčí volně bez kontaktu s obrobkem, což může mít za následek zranění.
- **Vždy začínejte vrtat při nízkých otáčkách a se špičkou vrtáku v kontaktu s obrobkem.** Je pravděpodobné, že při vyšších otáčkách může dojít k ohnutí vrtáku, pokud se protáčí volně bez kontaktu s obrobkem, což může mít za následek zranění.
- **Vyvíjejte tlak pouze v přímé linii s vrtákem a nevyvíjejte nadměrný tlak.** Vrtáky se mohou ohnout, což může mít za následek jejich zlomení nebo ztrátu kontroly nad nimi, což může mít za následek zranění.

Další bezpečnostní pokyny

- **Zajistěte obrobek.** Obrobek upnutý pomocí upínacích zařízení nebo ve svěráku je držen bezpečněji než ručně.
- **Pokud dojde k Zablokování elektrického nástroje během používání, okamžitě ho vypněte a odpojte od napájení. Připravte se na reakce s vysokým kroutícím momentem, které způsobují zpětný ráz.** Pokud se elektrický nástroj během používání zachytí v obrobku nebo dojde k jeho přetížení, zablokuje se.

- **Před odložením elektrického nářadí vždy počkejte, až se zcela zastaví.** Aplikáční nástroj se může zaseknout a způsobit ztrátu kontroly nad elektrickým nářadím.
- **Používejte vhodné detektory pro určení, zda na místě existuje skryté vedení, případně se obraťte s žádostí o pomoc na místní energetickou společnost.** Kontakt s elektrickými kabely může mít za následek vznik požáru nebo úraz elektrickým proudem. Poškození vedení plynu může mít za následek výbuch. Porušení vodovodního potrubí způsobí škody na majetku.
- **Používejte pouze příslušenství doporučené společností PARKSIDE.** Kvůli nevhodnému příslušenství může dojít k úraze elektrickým proudem nebo požáru.

Zbytková nebezpečí

I když tento přístroj používáte správně, existují vždy zbytková rizika. V souvislosti s konstrukčním návrhem a provedením tohoto přístroje mohou vzniknout níže uvedené nebezpečí:

- poškození sluchu, pokud není použita žádná vhodná ochrana sluchu.
- ohrožení zdraví vyplývající z vibrací rukou a paží, pokud se přístroj používá delší dobu nebo není řádně veden a udržován.
- pořezání

⚠ VAROVÁNÍ! Nebezpečí z elektromagnetických polí, která jsou generována během provozu přístroje. Pole může za určitých okolností ovlivňovat aktivní nebo pasivní lékařské implantáty. K omezení nebezpečí vážných nebo smrtelných zranění, doporučujeme osobám s lékařskými implantáty konzultovat svého lékaře a výrobce lékařského implantátu, než budou zařízení obsluhovat.

Příprava

⚠ VAROVÁNÍ! Nebezpečí zranění v důsledku neúmyslného spuštění přístroje. Akumulátor vložte do přístroje až tehdy, když je přístroj zcela připraven k použití.

Ovládací části

Před prvním uvedením přístroje do provozu se seznamte s ovládacími částmi.

- **přepínač směru otáčení (7)**

(Obr. A)

OZNÁMENÍ! Přepínač směru otáčení stiskněte pouze tehdy, až když je přístroj v klidovém stavu!

Směr spínače při pohledu zezadu:

- **Vlevo** Zašroubování šroubu, vrtání
- **Uprostřed** blokace zapnutí
- **Vpravo** Vyšroubování šroubu

- **nastavovací kroužek krouticího momentu (3)**

Nastavení maximálního krouticího momentu pro šroubování, při kterém se aktivuje kluzná spojka.

OZNÁMENÍ! Kroužek nastavení krouticího momentu ovládejte pouze tehdy, až když je přístroj v klidovém stavu!

- **1** Nejmenší krouticí moment
- **21** Největší krouticí moment
Pro jistotu začněte při šroubování malým krouticím momentem. V případě potřeby zvyšte krouticí moment.

- **přepínač chodu (6)**

▲ UPOZORNĚNÍ! Přepínač chodu stiskněte pouze tehdy, když je přístroj zastaven.

- **1** Šrouby
- **2** Vrtání

- **zapínač/vypínač (18)**

- Po vložení akumulátoru: Navažte spojení s aplikací PARKSIDE
- Zapnutí: Stiskněte
- Plynulá regulace počtu otáček: Čím déle zapínač/vypínač stisknete, tím vyšší je počet otáček.
- Vypnutí: Pustte

- **ukazatel „Spojení navázáno“ (17)**

Stav navázaní spojení s aplikací PARKSIDE

Blikání Pokus o navázání spojení

Trvale svítí Spojení navázáno

- **přepínač funkcí (5)**

Nastavte přepínač funkcí (5) tak, aby označení šipky ukazovalo na požadovaný symbol.

OZNÁMENÍ! Nebezpečí poškození! Přepínač funkcí stiskněte pouze tehdy, až když je přístroj zastaven.

Funkce	Symbol
Vrtání (příklepové ústrojí VYP/bez omezení počtu otáček/zung)	
Vrtání s příklepem (příklepové ústrojí ZAP)	
Šroubování (příklepové ústrojí VYP)	

Montáž a demontáž vyměnitelného nástroje

Upozornění

- Rozpětí sklíčidla: 1,5-13 mm
- Vzadu pod rukojetí se nachází magnetické vyhloubení (9) pro uchycení často používaných šroubovacích bitů.
- Zadání směru při pohledu zezadu.

Montáž vyměnitelného nástroje (Obr. B)

1. Otevření sklíčidla pro vrták: Otočte rychloupínací sklíčidlo pro vrták (2) ∩.
2. Zasuňte vyměnitelný nástroj co nejdále do otvoru sklíčidla pro vrták (1).
3. Sevření vyměnitelného nástroje: Otočte rychloupínací sklíčidlo pro vrták (2) ∩.

Demontáž vyměnitelného nástroje (Obr. B)

1. Otevření sklíčidla pro vrták: Otočte rychloupínací sklíčidlo pro vrták (2) ∩.
2. **▲ UPOZORNĚNÍ!** Nebezpečí popálení! Vyměnitelné nástroje – zejména vrtáky – mohou být velmi horké. V případě potřeby noste ochranné rukavice. Vyjměte vyměnitelný nástroj.

Nastavení přídavné rukojeti

Upozornění

- Přídavnou rukojeť (19) lze na přístroji otáčet o 360° a lze ji nastavit do každé požadované polohy.
- Zadání směru při pohledu zezadu.

Montáž přídavné rukojeti (Obr. C)

1. Otáčejte rukojetí (24) přídavné rukojeti (19) ∩.
2. Zatlačte rukojeť (24) směrem ke smyčce (20) a udržujte tuto polohu. Tím rozšíříte smyčku (20).
3. Posuňte smyčku (20) přídavné rukojeti (19) za rychloupínací sklíčidlo pro vrták (2). Umístěte smyčku (20) v upnutí přídavné rukojeti (4).
4. Pustte stlačenou rukojeť (24).

5. Pevně utáhněte rukojeť (24) přídavné rukojeti (19) ∪.

Demontáž přídavné rukojeti (Obr. C)

1. Otáčejte rukojeť (24) přídavné rukojeti (19) ∪.
2. Zatláče rukojeť (24) směrem ke smyčce (20) a udržujte tuto polohu. Tím rozšíříte smyčku (20).
3. Sejměte přídavnou rukojeť (19) z přístroje přetažením smyčky (20) přídavné rukojeti (19) přes rychloupínací sklíčidlo pro vrták (2).

Nastavení hloubkového dorazu

(Obr. C)

1. Povolte ∪ aretovací šroub (25) na hloubkovém dorazu (21).
2. Zasuňte hloubkový doraz (21) do malého otvoru na přídavné rukojeti (19).
3. Umístěte hloubkový doraz (21) tak, aby vzdálenost mezi hrotem vrtáku a špičkou hloubkového dorazu odpovídala požadované hloubce vrtání.
4. Upevněte hloubkový doraz (21) utažením aretovacího šroubu (25) ∪.
5. Povolte ∪ opět aretovací šroub (25) k posunutí hloubkového dorazu (21).

Kontrola stavu nabití akumulátoru

LED	Význam
-----	--------

červený, oranžový, zelený	akumulátor je nabitý
červený, oranžový	akumulátor je částečně nabitý
červený	akumulátor je nutné dobít

1. Stiskněte tlačítko (13) vedle ukazatele stavu nabití (14) na akumulátoru (12). LED ukazatele stavu nabití indikují stav nabití akumulátoru.
2. Nabijte akumulátor (12), když svítí pouze červená LED ukazatele stavu nabití (14).

Nabití akumulátoru

Viz také návod k obsluze nabíječky.

Upozornění

- Nechte zahřátý akumulátor před nabíjením vychladnout.
- Akumulátor nevystavujte po delší dobu přímému slunečnímu záření ani teplotám ≤50 °C. Zabráňte zejména odložení na topná tělesa nebo skladování ve vozídech, která jsou zaparkována na slunci.

Postup

1. Popřípadě vyjměte akumulátor (12) z akumulátorového přístroje.
2. Zasuňte akumulátor do nabíjecí prohloubeniny v nabíječce (22).
3. Nabíječku zapojte do zásuvky.
4. Po úspěšném dokončení nabíjení odpojte nabíječku od sítě.
5. Vytáhněte akumulátor z nabíjecí prohloubeniny.

Kontrolky LED na nabíječce (22)

zelený	červený	Význam
svítí	—	<ul style="list-style-type: none"> • akumulátor je zcela nabitý • připraveno (akumulátor není vložen)
—	svítí	akumulátor se nabíjí
—	blikají	Akumulátor přehřátý
blikají	blikají	Akumulátor je vadný

Provoz

Vložení a vyjmutí akumulátoru

⚠ VAROVÁNÍ! Nebezpečí zranění v důsledku neúmyslného spuštění přístroje. Akumulátor vložte do přístroje až tehdy, když je přístroj zcela připraven k použití.

OZNÁMENÍ! Nebezpečí poškození! Nesprávný akumulátor může poškodit přístroj a akumulátor.

Vložení akumulátoru

1. Zasuňte akumulátor (12) podél vodicí lišty do držáku akumulátoru (10). Akumulátor se slyšitelně zablokuje.

Vyjmutí akumulátoru

1. Stiskněte a podržte odblokování akumulátoru (15) na akumulátoru (12).
2. Vytáhněte akumulátor z držáku akumulátoru (10).



Volba provozního režimu

Upozornění

- **Použijte svorky nebo jiný praktický způsob, jak zajistit a podepřít obrobek na stabilní plošině.** Při držení obrobku rukou nebo proti tělu je takový obrobek nestabilní a může kvůli němu dojít ke ztrátě kontroly.
- Přepínač funkcí stiskněte pouze tehdy, až když je přístroj zastaven.

Postup

Nastavte přepínač funkcí (5) tak, aby označená šipka ukazovalo na požadovaný symbol.

Provozní režim	Materiál	Směr otáčení
	beton, kámen	↻
	dřevo, kov, plast	↻
	Zašroubování a vyšroubování	Zašroubování: ↻ Vyšroubování: ↻

Zapnutí a vypnutí

Zapnutí

1. Pomocí přepínače funkcí (5) vyberte provozní režim.
2. Vyberte pomocí spínače směru otáčení (7) směr otáčení.
3. Přepínačem chodu (6) vyberte chod.
4. Vyberte nastavovacím kroužkem krouticího momentu (3) maximální krouticí moment.
5. Stiskněte a podržte stisknutý zapínač/vypínač (18).
Pracovní světlo LED (16) svítí.

Vypnutí

1. Zapínač/vypínač (18) pusťte.
2. Před odložením nástroje počkejte, než se elektrický nástroj úplně zastaví.
3. V pracovních přestávkách: Nastavte spínač směru otáčení (7) doprostřed. Tato opatření se zabrání neúmyslnému spuštění elektrického nářadí.
Přístroj můžete zavěsit na opasek pomocí spony na opasek (11). Pomocí spony na opasek můžete otevřít lahve s korunkovým uzávěrem.
4. Vyjměte akumulátor (12) z přístroje, když jej ponecháváte bez dozoru nebo po dokončení práce.

Aplikace PARKSIDE

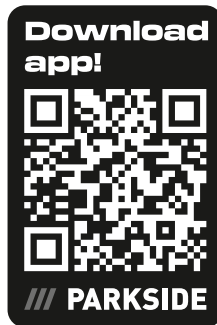

Přes zobrazený QR-Code se dostanete k App Store nebo k Google Play. V popisu aplikace naleznete detailní informace k funkcím aplikace PARKSIDE a můžete si aplikaci stáhnout.

Pomocí aplikace PARKSIDE můžete sledovat přístroj a ovládat určité funkce. Funkce se mohou změnit s aktualizacemi aplikace a firmwaru. Další informace týkající se aplikace PARKSIDE naleznete v návodu k vašemu smart akumulátoru.

Podmínky





K nalezení přístroje v aplikaci PARKSIDE musí být splněny následující požadavky:

- Na vašem smartphonu je aktivována aplikace PARKSIDE a Bluetooth.
- V přístroji je vložen následující akumulátor: Chytrá baterie PARKSIDE Performance Smart PAPS 204 A1/Smart PAPS 208 A1/Smart PAPS 2012 A1. Tento akumulátor již navázal spojení s aplikací PARKSIDE. Přístroj komunikuje s aplikací přes akumulátor.

Navázání spojení přístroje s aplikací PARKSIDE



1. Vložte smart akumulátor (12).
2. Stiskněte zapínač/vypínač (18).
Třikrát zabliká ukazatel „Spojení navázáno“ (17). Když přístroj navázal spojení, svítí ukazatel „Spojení navázáno“.
3. Otevřete aplikaci PARKSIDE.
4.  **Vaše zařízení.**
Přístroj se zobrazí v seznamu.
Pokud se přístroj v seznamu nezobrazí, přidejte přístroj ručně.

Monitorování a ovládání přístroje

1.  **Vaše zařízení.**
2.  Vyberte přístroj ze seznamu.
Zobrazí se stránka s přehledem přístroje.
3.  Na stránce s přehledem vyberte požadované nastavení.
  Pokud si nejste jisti, vyberte možnost Nápověda.
Zobrazí se dialogové okno s popisem příslušného nastavení.

Odstranění přístroje z aplikace

Když se přístroj odstraní z aplikace, potom se smažou i příslušná data.

1.  **Vaše zařízení.**
2.  Přejedte kartou přístroje zprava doleva.

3. Potvrďte dialogové pole.

Zásady ochrany osobních údajů

viz Strana  Více; oddíl Právní informace, 
Zásady ochrany osobních údajů

Přeprava

Upozornění

- Vypněte přístroj.
- Ujistěte se, zda se všechny pohyblivé díly zcela zastavily.
- Vyměňte akumulátor.
- Sejměte vyměnitelný nástroj.
- Přístroj vždy přenášejte za rukojeť (8).

Čištění, údržba a skladování

VAROVÁNÍ! Nebezpečí zranění v důsledku neúmyslného spuštění přístroje. Chraňte se při údržbě a čištění. Vypněte přístroj a vyjměte akumulátor (12).

Opravné a údržbářské práce, které nejsou popsány v tomto návodu k obsluze, přenechte našemu servisnímu centru. Používejte pouze originální náhradní díly.

Čištění

VAROVÁNÍ! Nebezpečí úrazu elektrickým proudem! Nikdy přístroj neostříkujte vodou. **OZNÁMENÍ!** Nebezpečí poškození. Chemické látky mohou poškodit plastové části pří-

stroje. Nepoužívejte čisticí prostředky ani rozpouštědla.

- Udržujte větrací otvory, kryt motoru a rukojeť zařízení v čistotě. Použijte za tím účelem vlhký hadřík nebo kartáč.

Údržba

- Před každým použitím přístroje zkontrolujte případné zjevné vady, např. uvolněné, opotřebované nebo poškozené součásti.
- Vyměňte tupý nebo jinak poškozený výměnitelný nástroj.

Skladování

Přístroj a příslušenství skladujte vždy:

- čistě
- suché
- chráněné před prachem
- v dodaném úložném kufříku (23)
- mimo dosah dětí

Přístroje s akumulátorem:

- Skladovací teplota akumulátoru a přístroje je mezi 15 °C až 25 °C. Během skladování zabraňte extrémnímu chladu nebo teplu. Akumulátor tím může ztratit výkon nebo se poškodit.
- Před delším uskladněním (např. zazimování) vyjměte akumulátor z přístroje (dodržujte samostatný návod k obsluze pro akumulátor a nabíječku).

Likvidace/ochrana životního prostředí

Vyjměte akumulátor z přístroje a přístroj, akumulátor, příslušenství a obal odevzdejte k ekologické recyklaci.



Elektrická zařízení nepatří do domácího odpadu.

Symbol přeškrtnuté popelnice na kolečkách znamená, že tento výrobek nesmí být po skončení své životnosti likvidován jako netříděný komunální odpad.

Směrnice 2012/19/EU o odpadních elektrických a elektronických zařízeních (OEEZ):

Spotřebitelé jsou ze zákona povinni recyklovat elektrická a elektronická zařízení na konci jejich životnosti způsobem šetrným k životnímu prostředí. Tímto způsobem je zajištěna

recyklace šetrná k životnímu prostředí a šetřící zdroje.

V závislosti na tom, jak je vše implementováno ve vnitrostátním právu, máte následující možnosti:

- vrátit v prodejně,
- odevzdat na oficiálním sběrném místě,
- zaslat zpět výrobci/distributorovi.

Tento stav se netýká příslušenství starých přístrojů a pomocných prostředků bez elektrických součástí.

Akumulátory zlikvidujte ekologickým způsobem



Akumulátor neodhazujte do domovního odpadu ani do ohně (nebezpečí exploze) či do vody. Poškozené akumulátory mohou při úniku jedovatých výparů či kapalin poškodit životní prostředí a zdraví osob.

Jste povinni zlikvidovat vadné nebo vysloužilé akumulátory ekologickým způsobem.

- Akumulátory neotevírejte a vyhýbejte se mechanickému poškození. Hrozí nebezpečí zkratu, přičemž se mohou uvolňovat výpary dráždivé dýchací cesty.
- Z bezpečnostních důvodů je třeba akumulátory před likvidací vybit.
- Póly přelepte lepicí páskou, aby nedošlo ke zkratu.
- Akumulátory zlikvidujte přes obchod nebo sběrné místo.
- **Poškozené akumulátory**
S akumulátory poškozenými zvenčí zacházejte obzvláště opatrně!
 - Poškozených akumulátorů se nedotýkejte holými rukama.
 - Pokud póly nemůžete přelepit lepicí páskou, vložte akumulátory jednotlivě do plastového sáčku.
 - Poškozené akumulátory vložte jednotlivě do nehořlavé, uzavíratelné nádoby, kterou lze ještě naplnit pískem.
 - Poškozené akumulátory odevzdejte do sběrného místa s odborným personálem.

Servis

Záruka

Vážení zákazníci,

na tento výrobek získáváte záruku 5 let od data zakoupení. V případě závad na tomto

výrobku máte nárok na zákonná práva vůči prodejci tohoto výrobku. Tato zákonná práva nejsou omezena níže uvedenou zárukou.

Záruční podmínky

Záruční doba začíná datem nákupu. Dobře uschovejte originální pokladní doklad. Tento doklad je potřebný jako doklad o koupi. Dojde-li k vadě materiálu nebo výrobní vadě během pěti let od data nákupu tohoto výrobku, opravíme nebo vyměníme Vám výrobek podle našeho uvážení zdarma. Toto záruční plnění vyžaduje, aby vadný výrobek a doklad o koupi (pokladní doklad) byly předloženy během pětileté lhůty a bylo stručně písemně popsáno, o jakou závadu se jedná a kdy k ní došlo.

Pokud je vada kryta naší zárukou, obdržíte zpět opravený nebo nový výrobek. S opravou nebo výměnou výrobku nezačne plynout nová záruční doba.

Záruční doba a zákonné nároky z vad

Záruční doba se záručním plněním neprodouží. To platí také pro vyměněné a opravené díly. Jakákoli poškození nebo vady, které se již v době nákupu vyskytly, je nutné nahlásit ihned po vybalení. Opravy provedené po uplynutí záruční doby jsou za poplatek.

Rozsah záruky

Výrobek byl pečlivě vyroben podle přísných směrnic pro jakost a před dodáním pečlivě zkontrolován.

Záruční plnění platí pro vady materiálu nebo výrobní vady. Tato záruka se nevztahuje na díly výrobku, které jsou vystaveny běžnému opotřebení, a lze je proto považovat za opotřebitelné součásti (např. vrták) nebo za poškození křehkých částí.

Tato záruka zaniká, pokud je výrobek poškozen, nesprávně používán nebo není udržován. Pro správné používání výrobku se musí přesně dodržovat všechny pokyny uvedené v návodu k obsluze. Je nutné se bezpodmínečně vyvarovat použití a jednání, které nejsou v tomto návodu k obsluze doporučovány nebo před nimiž se varuje.

Výrobek je určen pouze pro soukromé použití a není určen ke komerčnímu používání. Záruka zaniká v případě hrubého a nesprávného zacházení, použití násilí a zásahů, které nebyly provedeny naší autorizovanou servisní pobočkou.

Vyřízení v záručním případě

V zájmu rychlého zpracování Vašeho požadavku postupujte podle následujících pokynů:

- Pro všechny dotazy si připravte doklad o koupi a číslo položky (např. IAN 538864_2507) jako doklad o nákupu.
- Číslo položky naleznete na typovém štítku na výrobku, na rytině na výrobku, na titulní straně návodu k obsluze (vlevo dole) nebo na nálepce na zadní nebo spodní straně výrobku.
- Pokud se vyskytnou funkční chyby nebo jiné závady, nejprve kontaktujte níže uvedené servisní středisko **telefonicky** nebo použijte náš **kontaktní formulář**, který najdete na stránkách *parkside-diy.com* v kategorii **Servis**.
- Po konzultaci s naším servisním střediskem můžete bezplatně zaslat vadný výrobek na adresu služby, kterou jste obdrželi, s přiloženým dokladem o koupi (účtenkou), s uvedením povahy vady a kdy k ní došlo. K zamezení problémů s přijetím a dalším nákladům je bezpodmínečně nutné používat pouze adresu, která Vám byla oznámena. Ujistěte se, že zásilka není zaslaná nevyplaceně, není objemným zbožím, expresem nebo jiným speciálním nákladem. Zašlete výrobek včetně veškerého příslušenství dodaného při nákupu a zajistěte, aby přepravní obal byl dostatečně bezpečný.



Na stránkách *parkside-diy.com* můžete nahlížet do těchto a mnoha dalších příruček

a stahovat je. S tímto QR kódem se dostanete přímo na *parkside-diy.com*. Vyberte svou zemi a vyhledejte pomocí vyhledávací masky návody k obsluze. Zadáním čísla položky (IAN) 538864_2507 můžete otevřít svůj návod k obsluze.

Oprávérenská služba

Pro opravy, které **nepodléhají záruce**, se obraťte na servisní středisko. Tam Vám rádi poskytneme odhad nákladů.

- Můžeme přijímat pouze přístroje, které byly při zaslání dostatečně zabaleny a ofrankovány.
Upozornění: Zašlete Váš přístroj vyčištěný a s odkazem na závadu na adresu uvedenou v servisním středisku.
- Nepřijmou se přístroje zaslané neopraveně, přístroje zasílané jako objemné zboží nebo expres zaslané přístroje nebo přístroje odeslané jinou speciální dopravou.
- Vaše odeslané vadné přístroje zlikvidujeme bezplatně.

Service-Center



Servis Česko

Tel.: 8000 23611
Kontaktní formulář na
parkside-diy.com
IAN 538864_2507

Dovozce

Upozorňujeme, že následující adresa není servisní adresou. Nejprve kontaktujte výše uvedené servisní středisko.

Grizzly Tools GmbH & Co. KG
Stockstädter Str. 20
63762 Grobostheim
NĚMECKO
www.grizzlytools.de

Náhradní díly a příslušenství

Náhradní díly a příslušenství jsou k dostání na webových stránkách www.grizzlytools.shop. Pokud máte problémy při objednání, kontaktujte nás prostřednictvím našeho online obchodu. V případě dalších dotazů se obraťte na: *Service-Center, str. 102*

Poz. č.	Název	Obj. č.
2	rychloupínací sklíčidlo pro vrták (Extra RV60)	91110505
19+21	přídavné drždadlo+hloubkový doraz	91110506

Překlad původního EU prohlášení o shodě

Výrobek: **Aku příklepová vrtačka**

Model: **PSBSAP 20-Li C3**

Sériové číslo: 000001-073000

Výše popsaný předmět prohlášení je ve shodě s příslušnými harmonizačními právními předpisy Unie:

**2006/42/EC • 2014/30/EU • 2011/65/EU & (EU) 2015/863
Výrobek s baterií Smart PAPS 204 A1/Smart PAPS 208 A1/
Smart PAPS 2012 A1: 2014/53/EU (namísto 2014/30/EU)**

Výše popsaný předmět prohlášení je ve shodě se směrnicí Evropského parlamentu a Rady 2011/65/EU ze dne 8. června 2011 o omezení používání některých nebezpečných látek v elektrických a elektronických zařízeních.

Pro zajištění shody byly použity následující harmonizované normy a národní normy a předpisy:

**EN 62841-1:2015/A11:2022
EN 62841-2-1:2018/A12:2022 • EN IEC 63000:2018
EN IEC 55014-1:2021 • EN IEC 55014-2:2021
IEC 62471:2006 • EN 62471:2008
Výrobek s baterií Smart PAPS 204 A1/Smart PAPS 208 A1/Smart PAPS 2012 A1:
EN 301 489-1 V2.2.3:2019 • EN 301 489-17 V3.3.1:2024
EN 300 328 V2.2.2:2019 • EN 50663:2017**

Toto prohlášení o shodě vydal na vlastní odpovědnost výrobce:



Grizzly Tools GmbH & Co. KG
Stockstädter Str. 20
63762 Großbostheim
NĚMECKO
02.02.2026

Christian Frank
Zplnomocněný zástupce dokumentace

Obsah

Úvod	104
Používanie na určený účel.....	104
Rozsah dodávky/Príslušenstvo.....	104
Prehľad.....	105
Opis funkcie.....	105
Technické údaje.....	105
Bezpečnostné pokyny	106
Význam bezpečnostných pokynov.....	106
Piktogramy a symboly.....	106
Všeobecné bezpečnostné upozornenia pre elektrické náradie.....	106
Bezpečnostné informácie pre príklepové vrtáčky.....	109
Zostatkové riziká.....	109
Príprava	110
Ovládacie prvky.....	110
Montáž a demontáž vloženého nástroja.....	110
Nastavenie prídavného držadla.....	110
Nastavenie hĺbkového dorazu.....	111
Kontrola stavu nabitia akumulátora.....	111
Nabíjanie akumulátora.....	111
Prevádzka	111
Vloženie a vybratie akumulátora.....	111
Voľba prevádzkového režimu.....	112
Zapnutie a vypnutie.....	112
Aplikácia Parkside	112
Odstráňte prístroj z aplikácie.....	113
Prehlásenie o ochrane osobných údajov.....	113
Preprava	113
Čistenie, údržba a skladovanie	113
Čistenie.....	113
Údržba.....	113
Skladovanie.....	113
Likvidácia/ochrana životného prostredia	113
Akumulátory zlikvidujte ekologicky.....	114
Servis	114
Garancia.....	114
Opravný servis.....	115
Service-Center.....	115
Importér.....	115
Náhradné diely a príslušenstvo	116
Preklad originálneho vyhlásenia o zhode EÚ	116
Rozložený pohľad	161

Úvod

Srdečné blahoželanie ku kúpe vášho nového akumulátorového rázového vrtacieho skrutkovača (v nasledujúcej časti nazývanej prístroj alebo elektrické náradie).

Rozhodli ste sa tým pre vysoko kvalitný prístroj. Tento prístroj bol počas výroby skontrolovaný vzhľadom na kvalitu a podrobný výrobné kontrole. Tým je zabezpečená funkčná schopnosť prístroja.



Návod na obsluhu je súčasťou tohto prístroja. Obsahuje dôležité pokyny pre bezpečnosť, používanie a likvidáciu. Starostlivo si prečítajte návod na obsluhu. Oboznámte sa s ovládacími dielmi a správnym používaním prístroja. Prístroj používajte iba ako je opísané a na uvedené oblasti použitia. Návod na obsluhu si dobre uschovajte a pri odovzdávaní prístroja tretej osobe dodajte tiež všetky podklady.

Používanie na určený účel

Prístroj je určený výlučne na nasledujúce používanie:

- Zaskrutkovanie a uvoľnenie skrutiek
- Vrtanie do dreva, kovu alebo plastu
- Príklepové vrtanie v murive

Prevádzka výlučne v suchých priestoroch. Každé iné používanie, ktoré nie je v tomto návode na obsluhu výslovne povolené, môže predstavovať vážne nebezpečenstvo pre používateľa a viesť k škodám na prístroji. Obsluhujúca osoba alebo používateľ je zodpovedný za zranenia iných ľudí alebo poškodenia ich majetku. Prístroj je určený na použitie pre domácich majstrov. Nie je koncipovaný na trvalé komerčné nasadenie. Pri komerčnom používaní záruka zaniká. Výrobca neručí za škody, ktoré vzniknú v dôsledku používania v rozpore s určením alebo nesprávnej obsluhy.

Prístroj je súčasťou série **X 20 V TEAM** a môže sa prevádzkovať s akumulátormi série **X 20 V TEAM**. Akumulátory série **X 20 V TEAM** sa smú nabíjať iba s nabíjačkami série **X 20 V TEAM**.

Rozsah dodávky/Príslušenstvo

Vybalte prístroj a skontrolujte rozsah dodávky.

Obalový materiál riadne zlikvidujte.

- Aku príklepová vrtačka
- prídavné držadlo
- Hĺbkový doraz
- úložný kufrik
- Preklad pôvodného návodu na použitie

Akumulátor a nabíjačka nie sú súčasťou dodávky.

Prehľad

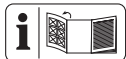

Obrázky prístroja nájdete na prednej vyklápacej strane.

- 1 Otvor skľučovadla
- 2 Rýchlochlupinacie skľučovadlo
- 3 Krúžok na nastavenie krútiaceho momentu
- 4 uchytenie prídavného držadla
- 5 Prepínač funkcií
- 6 Voličový prepínač otáčok
- 7 Prepínač smeru otáčania
- 8 držadlo (izolovaná plocha na uchopenie)
- 9 Výrez (Skrutkovací bit)
- 10 držiak akumulátora
- 11 Spona na opasok
- 12 akumulátor
- 13 Tlačidlo (indikácia stavu nabitia)
- 14 indikácia stavu nabitia
- 15 odblokovanie akumulátora
- 16 LED pracovné svetlo
- 17 indikátor „Pripojené“
- 18 zapínač/vypínač
- 19 prídavné držadlo
- 20 Slučka (prídavné držadlo)
- 21 Hĺbkový doraz
- 22 nabíjačka
- 23 úložný kufrik

Obr C

- 24 Držadlo (prídavné držadlo)
- 25 Aretačná skrutka hĺbkového dorazu

Opis funkcie

Akumulátorový príklepový vrtací skrutkovač s dvojstupňovou prevodovkou má viacstupňové nastavenie krútiaceho momentu, jeden stupeň vrtania a jeden stupeň príklepu, ako aj chod vpravo/vľavo. Prístroj je tiež vybave-

ný rýchlochlupinacím skľučovadlom a pracovným LED svetlom.

Prístroj sa môže pripojiť k aplikácii PARKSIDE.

Funkcia prvkov obsluhy je uvedená v nasledujúcich opisoch.

Technické údaje

Aku príklepová vrtačka .. PSBSAP 20-Li C3

Menovité napätie U	20 V ==
Hmotnosť vrát. prídavné držadlo (bez akumulátora)	≈1,7 kg
Voľnobežné otáčky n_0	
– Stupeň 1	0–630 min ⁻¹
– Stupeň 2	0–2100 min ⁻¹
Počet úderov	
–Stupeň 1	0-10810 min ⁻¹
–Stupeň 2	0-36000 min ⁻¹
Max. krútiaci moment	64 Nm
Rozpätie skľučovadla	1,5-13 mm
Max. priemer vitania	
–drevo	68 mm
–Betón	16 mm
–kov	13 mm
Druh ochrany	IPX0
Chod naprázdno	
Hladina akustického tlaku (L_{pA})	
.....	80,9 dB; $K_{pA}=5$ dB
Hladina akustického výkonu (L_{WA})	
.....	88,9 dB; $K_{WA}=5$ dB
Kladivové vrtanie	
Hladina akustického tlaku (L_{pA})	
.....	98,3 dB; $K_{pA}=5$ dB
Hladina akustického výkonu (L_{WA})	
.....	106,3 dB; $K_{WA}=5$ dB
Vibrácie Vrtanie ($a_{h,D}$)	
–Hlavné držadlo	3,280 m/s ² ; $K=1,5$ m/s ²
–Prídavné držadlo	4,636 m/s ² ; $K=1,5$ m/s ²
Vibrácie Kladivové vrtanie ($a_{h,ID}$)	
–Hlavné držadlo	13,283 m/s ² ; $K=1,5$ m/s ²
–Prídavné držadlo	7,645 m/s ² ; $K=1,5$ m/s ²
akumulátor	Li-Ion
Teplota	≤50 °C
– Nabíjanie	4–40 °C
– Prevádzka	4–50 °C
– Skladovanie	15–25 °C
PARKSIDE Performance Smart	
Smart PAPS 204 A1/Smart PAPS 208 A1/	
Smart PAPS 2012 A1	
– frekvenčné pásmo	2400–2483,5 MHz

– odovzdaná sila ≤ 20 dBm

Hodnoty hluku a vibrácií boli stanovené podľa noriem a ustanovení uvedených vo vyhlásení o zhode.

Uvedené celkové hodnoty vibrácií a uvedené hodnoty emisií hluku boli merané podľa normovaného skúšobného postupu a môžu sa použiť na porovnanie jedného elektrického náradia s druhým. Uvedené celkové hodnoty vibrácií a uvedené hodnoty emisií hluku sa môžu použiť tiež na predbežný odhad zaťaženia.

VAROVANIE! Emisie vibrácií a hluku sa môžu počas skutočného používania elektrického náradia odlišovať od uvedených hodnôt, v závislosti od druhu a spôsobu, akým sa elektrické náradie používa. Zaťaženie spôsobené vibráciami sa pokúste udržať tak malé, ako je to možné. Príkladné opatrenie na zníženie zaťaženia vibráciami je obmedzenie pracovného času. Pritom sa zohľadnia všetky podiely cyklu prevádzky (napríklad časy, kedy je elektrické náradie vypnuté a také, kedy je zapnuté, ale bez zaťaženia).

X 20 V TEAM

Prístroj je súčasťou série **X 20 V TEAM** a môže sa prevádzkovať s akumulátorami série **X 20 V TEAM**. Akumulátory série **X 20 V TEAM** sa smú nabíjať iba s nabíjačkami série **X 20 V TEAM**.

Odporúčame vám prevádzkovať tento prístroj výlučne s nasledujúcimi akumulátormi: PAP 20 B1, PAP 20 B3, Smart PAPS 204 A1, Smart PAPS 208 A1, Smart PAPS 2012 A1

Odporúčame vám nabíjať tieto akumulátory výlučne s nasledujúcimi nabíjačkami: PLG 20 A3, PLG 20 A4, PLG 20 C1, PLG 20 C2, PLG 20 C3, PLG 201 A1, PDSLГ 20 A1, PDSLГ 20 B1, PDSLГ 20 B2, Smart PLGS 2012 A1

Technické údaje akumulátora a nabíjačky: Pozri samostatný návod.

Bezpečnostné pokyny

Tento odsek sa zaoberá základnými bezpečnostnými pokynmi pri používaní prístroja.

VAROVANIE! Poškodenia zdravia osôb a vecné škody v dôsledku neodbornej manipulácie s akumulátorom. Dodržiavajte bezpečnostné pokyny a pokyny k nabíjaniu a správne použitiu v návode na obsluhu vášho akumulátora a nabíjačky série **X 20 V TEAM**.

Podrobnejší opis k nabíjaniu a ďalšie informácie nájdete v samostatnom návode na obsluhu.

Význam bezpečnostných pokynov

NEBEZPEČENSTVO! Keď tento bezpečnostný pokyn nebudete dodržiavať, nastane úraz. Následkom je ťažké telesné poranenie alebo smrť.

VAROVANIE! Keď tento bezpečnostný pokyn nebudete dodržiavať, môže nastať úraz. Následkom je možné telesné poranenie alebo smrť.

OPATRNE! Keď tento bezpečnostný pokyn nebudete dodržiavať, nastane úraz. Následkom je možné ľahké alebo stredne ťažké telesné poranenie.

UPOZORNENIE! Keď tento bezpečnostný pokyn nebudete dodržiavať, nastane úraz. Následkom sú možné vecné škody.

Piktogramy a symboly

Piktogramy na prístroji



Prečítajte si návod na obsluhu



indikátor „Pripojené“



Elektrické prístroje nepatria do domového odpadu.

Piktogramy v návode na obsluhu



Pozor!



Akumulátor nikdy nevystavujte dlhší čas priamemu slnečnému žiareniu alebo teplotám vyšším ako 50 °C. Nekladte ho najmä na radiátory ani ho neskladujte vo vozidlách, ktoré sú zaparkované na slnku.

Všeobecné bezpečnostné upozornenia pre elektrické náradie

VAROVANIE! Prečítajte si všetky bezpečnostné upozornenia, pokyny, špecifikácie a pozrite si ilustrácie dodané s týmto elektrickým náradím. Nedodržanie ktoréhokoľvek z pokynov uvedených nižšie môže mať za následok úraz elektrickým prúdom,

požiar a/alebo ťažké poranenie. **Tieto upozornenia a pokyny starostlivo uschovajte na budúce použitie.**

Pojem „elektrické náradie“ používaný v nasledujúcom texte sa vzťahuje na elektrické náradie napájané zo siete (s prírodným káblom) a na elektrické náradie napájané akumulátorom (bez prírodného kábla).

1. BEZPEČNOSŤ NA PRACOVISKU

- a) **Pracovisko vždy udržiavajte čisté a dobre osvetlené.** Ak je na pracovisku neporiadok a je neosvetlené, môžu vzniknúť pracovné úrazy.
- b) **Nepoužívajte elektrické náradie vo výbušnom prostredí, napr. tam, kde sa nachádzajú horľavé kvapaliny, plyny alebo prach.** Elektrické náradie vytvára iskry, ktoré by mohli zapáliť prach alebo výpary.
- c) **Nedovoľte deťom a iným nepovolaným osobám priblížiť sa k vám, keď používate elektrické náradie.** Ak by ste sa nesústredili, môžete stratiť kontrolu nad náradím.

2. ELEKTRICKÁ BEZPEČNOSŤ

- a) **Zástrčka na prívodnom kábli elektrického náradia sa musí zapojiť do zodpovedajúcej zásuvky. Zástrčku nijakým spôsobom neupravujte. S uzemneným elektrickým náradím nepoužívajte žiadne zástrčkové adaptéry.** Neupravované zástrčky a vhodné zásuvky znižujú riziko úrazu elektrickým prúdom.
- b) **Vyhýbajte sa telesnému kontaktu s uzemnenými povrchmi, ako sú potrubia, vykurovacie telesá, sporáky a chladničky.** Ak je vaše telo uzemnené, hrozí zvýšené riziko úrazu elektrickým prúdom.
- c) **Nevystavujte elektrické náradie dažďu ani vlhkosti.** Vniknutie vody do elektrického náradia zvyšuje riziko úrazu elektrickým prúdom.
- d) **Nepoužívajte prívodný kábel na iné než určené účely. Prívodný kábel nikdy nepoužívajte na nosenie elektrického náradia, elektrické náradie zaň netahajte ani ho zaň nevyberajte zo zásuvky. Prívodný kábel udržiavajte mimo dosahu tepla, oleja, ostrých hrán alebo pohyblivých častí.** Poškodené alebo zamotané prívodné káble zvyšujú riziko úrazu elektrickým prúdom.

- e) **Keď pracujete s elektrickým náradím vonku, použite predlžovací kábel vhodný do vonkajšieho prostredia.** Použitie predlžovacieho kábla do vonkajšieho prostredia znižuje riziko úrazu elektrickým prúdom.
 - f) **Ak s elektrickým náradím musíte pracovať vo vlhkom prostredí, použite napájanie chránené prúdovým chráničom (RCD).** Použitie prúdového chrániča znižuje riziko úrazu elektrickým prúdom.
- ### 3. BEZPEČNOSŤ OSÔB
- a) **Sústredte sa na to, čo robíte, a s elektrickým náradím pracujte uvážlivo. Elektrické náradie nepoužívajte, keď pociťujete únavu, ste pod vplyvom drog, alkoholu alebo liekov.** Aj krátka nepozornosť pri používaní elektrického náradia môže zapríčiniť vážne zranenie.
 - b) **Používajte osobné ochranné prostriedky. Vždy používajte ochranné okuliare.** Používanie ochranných prostriedkov, ako je maska proti prachu, protišmyková bezpečnostná obuv, prilba alebo chrániče sluchu, v závislosti od príslušných podmienok, znižuje riziko zranenia.
 - c) **Zabráňte neúmyselnému zapnutiu elektrického zariadenia. Pred pripojením elektrického náradia k napájaniu a/alebo vložením akumulátora, zdvíhaním alebo prenášaním elektrického náradia dbajte na to, aby bol spínač vo vypnutej polohe.** Ak prenášate elektrické náradie a máte prst na spínači alebo privediete energiu do elektrického náradia, ktoré má zapnutý spínač, môže to spôsobiť nehodu.
 - d) **Pred zapnutím elektrického náradia odstráňte nastavovací nástroj alebo kľúč na skrutky.** Kľúč alebo nastavovací nástroj pripavený k otáčajúcej sa časti elektrického náradia môže spôsobiť zranenie.
 - e) **Nenačahujte sa. Vždy stojte pevne a udržiavajte rovnováhu.** Elektrické náradie tak budete mať v nepredvídaných situáciách lepšie pod kontrolou.
 - f) **Majte oblečený vhodný odev. Nenoste voľné oblečenie ani šperky. Vlasy ani odevom sa nepribližujte k pohyblivým častiam.** Pohyblivé časti by mohli zachytiť voľné oblečenie, šperky alebo dlhé vlasy.

- g) **Ak je k elektrickému náradiu možné pripojiť zariadenia na odsávanie a zachytávanie prachu, pripojte ich a dbajte na ich správne používanie.** Používanie zachytávania prachu znižuje nebezpečenstvo, ktoré so sebou prach prináša.
- h) **Hoci elektrické náradie často používate, a tak ho dobre poznáte, dávajte si stále pozor a neprehiadajte zásady bezpečného používania elektrického náradia.** Nedbalosť môže viesť v zlomku sekundy k vážnym zraneniam.
4. **POUŽÍVANIE A STAROSTLIVOSŤ O ELEKTRICKÉ NÁRADIE**
- a) **Elektrické náradie nepreťažujte. Používajte elektrické náradie vhodné na daný typ práce.** Vďaka použitiu vhodného elektrického náradia v súlade s účelom, na ktorý bolo vyrobené, sa vám bude pracovať lepšie a práca bude bezpečnejšia.
- b) **Elektrické náradie nepoužívajte, ak sa spínačom nedá zapnúť a vypnúť.** Elektrické náradie, ktoré sa pomocou spínača nedá ovládať, nie je bezpečné a musíte ho dať opraviť.
- c) **Skôr, ako budete elektrické náradie nastavovať, meniť jeho príslušenstvo alebo ho odložíte, vyiahnite zástrčku z napájania a/alebo z neho vysuňte akumulátor, ak je to možné.** Takéto preventívne opatrenia znížia riziko neúmyselného zapnutia elektrického náradia.
- d) **Ak elektrické náradie nepoužívate, odložte ho mimo dosahu detí a nedovoľte osobám, ktoré ho nevedia používať alebo nie sú oboznámené s týmito pokynmi, elektrické náradie používať.** Elektrické náradie je nebezpečné, ak ho používajú neskúsené osoby.
- e) **Elektrické náradie a príslušenstvo udržiavajte v dobrom stave. Skontrolujte, či nie sú pohyblivé časti v nesprávnej polohe alebo zaseknuté, či nie sú niektoré časti poškodené alebo či niečo nebráni chodu elektrického náradia. Ak je elektrické náradie poškodené, nepoužívajte ho, kým nebude opravené.** Veľa nehôd je spôsobených nedostatkom údržbou elektrického náradia.
- f) **Rezné nástroje udržiavajte ostré a čistíte.** Keď sa rezné nástroje dobre udržiavajú a majú ostré rezné hrany, je menšia

pravdepodobnosť, že sa zaseknú, a ľahšie sa s nimi pracuje.

- g) **Elektrické náradie, príslušenstvo, vložené nástroje atď. používajte podľa týchto pokynov. Pri používaní zohľadnite pracovné podmienky a vykonávanú prácu.** Používanie elektrického náradia na inú prácu, než na ktorú sú určené, môže viesť k nebezpečným situáciám.
- h) **Rukováti a úchopové plochy udržiavajte suché a čisté. Dbajte na to, aby neboli znečistené olejom alebo plastickým mazivom.** Šmyklivé rukováti a úchopové plochy neumožňujú bezpečnú manipuláciu a ovládanie náradia v neočakávaných situáciách.
5. **POUŽÍVANIE A STAROSTLIVOSŤ O AKUMULÁTOROVÉ NÁRADIE**
- a) **Dobíjajte len s nabíjačkou, ktorú odporúča výrobca.** Keď sa nabíjačka, ktorá je vhodná pre jeden typ akumulátora, použije na iný akumulátor, môže hroziť nebezpečenstvo požiaru.
- b) **Elektrické náradie používajte len s akumulátormi, ktoré sú preň určené.** Pri použití iných akumulátorov môže hroziť nebezpečenstvo zranenia alebo požiaru.
- c) **Keď akumulátor nepoužívate, majte ho mimo iných kovových predmetov, ako sú spinky na papier, mince, kľúče, klince, skrutky alebo iné malé kovové predmety, ktoré by mohli premostiť svorky akumulátora.** Premostenie svoriek akumulátora môže spôsobiť popáleniny alebo požiar.
- d) **Z akumulátora môže pri nesprávnom používaní vytekať kvapalina. Vyhybajte sa kontaktu s touto kvapalinou. Po náhodnom kontakte opláchnite postihnuté miesto vodou. Ak sa dostane kvapalina z akumulátora do očí, vyhľadajte aj lekársku pomoc.** Kvapalina z akumulátora môže spôsobiť podráždenie pokožky alebo popáleniny.
- e) **Nepoužívajte akumulátor alebo náradie, ktoré je poškodené alebo upravované.** Poškodené alebo upravované akumulátory môžu byť nepredvídateľné, čo môže viesť k vzniku požiaru, výbuchu alebo zraneniu.
- f) **Akumulátor ani náradie nevystavujte pôsobeniu ohňa ani vysokým teplotám.** Vystavenie pôsobeniu ohňa alebo

teploty nad 130 °C môže spôsobiť výbuch.

- g) **Dodržujte všetky pokyny na nabíjanie a akumulátor ani nástroj nenabíjajte mimo teplotného rozsahu uvedeného v pokynoch.** Nesprávne nabíjanie alebo nabíjanie pri teplotách mimo stanoveného rozsahu môže akumulátor poškodiť alebo zvýšiť riziko požiaru.
6. **SERVIS**
- a) **Elektrické náradie si dajte opraviť len kvalifikovanému opravárovi, ktorý používa len originálne náhradné diely.** Vďaka tomu bude elektrické náradie aj naďalej bezpečné.
- b) **Poškodené akumulátory nikdy neopravujte.** Akumulátory môže opravovať len výrobca alebo autorizovaný servis.

Bezpečnostné informácie pre príklepové vrtačky

Bezpečnostné pokyny pre všetky úkony

- **Pri príklepovom vrtaní používajte chrániče sluchu.** Vystavovanie sa hluku môže spôsobiť stratu sluchu.
- **Použite pomocnú rukoväť.** Strata kontroly môže spôsobiť zranenie osôb.
- **Pri práci, pri ktorej by mohlo rezacie príslušenstvo alebo upevňovacie prvky prísť do kontaktu so skrytou kabeľárou, držte elektrické náradie za izolované úchopové plochy.** Ak rezacie príslušenstvo alebo upevňovacie prvky prídu do kontaktu so „živým“ vodičom, aj kovové časti elektrického náradia sa môžu stať „živými“ (pod napätím) a mohli by používateľovi spôsobiť úraz elektrickým prúdom.

Bezpečnostné pokyny pri používaní dlhých vrtákov

- **Nikdy nepracujte pri vyšších otáčkach, než je maximálna menovitá rýchlosť vrtáka.** Pri vyšších rýchlostiach je pravdepodobné, že sa vrták ohne, ak sa nechá voľne otáčať bez kontaktu s obrobkom, čo má za následok úraz osôb.
- **Vždy začnite vrtáť pri nízkej rýchlosti a s hrotom vrtáka v styku s obrobkom.** Pri vyšších rýchlostiach je pravdepodobné, že sa vrták ohne, ak sa nechá voľne otáčať bez kontaktu s obrobkom, čo má za následok úraz osôb.
- **Vyvíjajte tlak iba v priamej línii s vrtákom a nevyvíjajte nadmerný tlak.** Vrtáky

sa môžu ohnúť a spôsobiť zlomenie alebo stratu kontroly, čo môže viesť k úrazu osôb.

Ďalšie bezpečnostné pokyny

- **Upevnite obrobok.** Obrobok upnutý pomocou upínacích zariadení alebo vo zveráku je držaný bezpečnejšie ako rukou.
- **V prípade, že dôjde k zablokovaniu aplikáčného náradia, elektrické náradie ihneď vypnite. Budte pripravení na vysoké krútiace momenty, ktoré spôsobujú spätné nárazy.** Aplikáčné náradie sa zablokuje, keď sa zasekne v obrobku alebo keď dôjde k preťaženiu elektrického náradia.
- **Pred odložením elektrického náradia vždy počkajte, kým sa úplne nezastaví.** Aplikáčné náradie sa môže zaseknúť a spôsobiť, že nad elektrickým náradím stratíte kontrolu.
- **Pomocou príslušných detektorov zistíte, či sa na mieste nenachádzajú skryté prívodné vedenia, prípadne požiadajte o pomoc miestnu spoločnosť pre technickú infraštruktúru.** Kontakt s elektrickými káblami môže spôsobiť vznik požiaru alebo úraz elektrickým prúdom. Poškodenie plynového potrubia môže viesť k výbuchu. Narušenie vodovodného potrubia môže spôsobiť majetkové škody.
- **Používajte len príslušenstvo, ktoré odporúča spoločnosť PARKSIDE.** Nevhodné príslušenstvo môže spôsobiť úraz elektrickým prúdom alebo požiar.

Zostatkové riziká

Aj keď tento prístroj obsluhujete podľa predpisov, vždy zostávajú zvyškové riziká. V súvislosti s konštrukciou a vyhotovením tohto prístroja môžu vzniknúť nasledujúce nebezpečenstvá:

- Poškodenia sluchu, ak sa nenosí vhodná ochrana sluchu.
- Poškodenia zdravia, ktoré sú spôsobené vibráciami na rameno-ruku, ak sa prístroj používa dlhší čas alebo sa riadne nepoužíva a nevykonáva sa na ňom riadna údržba.
- Rezné poranenia

⚠ VAROVANIE! V dôsledku elektromagnetického poľa sa vytvorí nebezpečenstvo, zatiaľ čo je prístroj v prevádzke. Toto pole môže za určitých okolností ovplyvniť aktívne alebo pasívne lekárske implantáty. Aby sa znížilo

lo nebezpečenstvo ťažkých alebo smrteľných zranení, odporúčame osobám s lekáskymi implantátmi, aby sa skôr než začnú prístroj obsluhovať, poradili so svojim lekárom a výrobcom lekárskeho implantátu.

Príprava

▲ VAROVANIE! Nebezpečenstvo poranenia v dôsledku neúmyselne spusteného prístroja. Akumulátor vložte do prístroja až vtedy, keď je prístroj úplne pripravený na použitie.

Ovládacie prvky

Pred prvou prevádzkou prístroja spoznajte ovládače.

• Prepínač smeru otáčania (7) (Obr A)

UPOZORNENIE! Prepínač smeru otáčania ovládajte iba vtedy, keď je prístroj zastavený!

Smer spínača pozerajúc zozadu:

- **Vľavo** Zaskrutkovanie skrutky, vrtanie
- **Stred** blokovanie zapnutia
- **Vpravo** Vyskrutkovanie skrutky

• Krúžok na nastavenie krútiaceho momentu (3)

Nastavenie maximálneho krútiaceho momentu na skrutkovanie, pri ktorom sa aktivuje klzná spojka.

UPOZORNENIE! Krúžok na nastavenie krútiaceho momentu ovládajte iba vtedy, keď je prístroj zastavený!

- **1** Najmenší krútiaci moment
 - **21** Najväčší krútiaci moment
- Pri skrutkovaní začnite pre istotu s malým krútiacim momentom. V prípade potreby krútiaci moment zväčšite.

• Voličový prepínač otáčok (6)

▲ OPATRNE! Prepínač otáčok stláčajte iba vtedy, keď prístroj stojí.

- **1** Skrutky
- **2** Vrtanie

• Zapínač/vypínač (18)

- Po vložení akumulátora: Naviažte spojenie s aplikáciou PARKSIDE
- Zapnutie: Stlačiť
- Plynulá regulácia otáčok: Čím viac stlačíte vypínač zap/vyp, tým vyššie sú otáčky.
- Vypnutie: Pustiť

• indikátor „Pripojené“ (17)

Stav pripojenia k APLIKÁCIÍ Parkside

Blikanie Pokus o pripojenie

Neprerzité svietenie Pripojenie bolo nadviazané

• Prepínač funkcií (5)

Nastavte prepínač funkcií (5) tak, aby značka šípky ukazovala na želaný symbol. **UPOZORNENIE!** Nebezpečenstvo poškodenia! Prepínač funkcií ovládajte iba vtedy, keď prístroj stojí.

Funkcia	Symbol
Vrtanie (vibračný mechanizmus VYP/ bez obmedzenia otáčok/zung)	
Kladivové vrtanie (mechanizmus kladiva ZAP)	
Skrutkovanie (mechanizmus kladiva VYP)	

Montáž a demontáž vloženého nástroja

Upozornenia

- Rozpätie skľučovadla: 1,5-13 mm
- Vzadu pod rukoväťou sa nachádza magnetický výrez (9), do ktorého je možné odložiť často používané skrutkovacie bity.
- Údaje smeru pozerajúc zozadu.

Montáž vloženého nástroja (Obr B)

1. Otvorenie skľučovadla: Otočte rýchchloupinacie skľučovadlo (2) ↺.
2. Nasuňte vložený nástroj do otvoru skľučovadla natolko, ako je to možné (1).
3. Upnutie vsádzkového nástroja: Otočte rýchchloupinacie skľučovadlo (2) ↻.

Demontáž vloženého nástroja (Obr B)

1. Otvorenie skľučovadla: Otočte rýchchloupinacie skľučovadlo (2) ↺.
2. **▲ OPATRNE!** Nebezpečenstvo popálenia! Vložené nástroje – zvlášť vrtáky – môžu byť veľmi horúce. Noste prípadne ochranné rukavice. Odstráňte vložený nástroj.

Nastavenie prídavného držadla

Upozornenia

- Prídavné držadlo (19) je možné na prístroji otočiť o 360° a môže sa umiestniť do želaných polohy.

- Údaje smeru pozerajúc zozadu.

Montáž prídavného držadla (Obr C)

1. Otočte držadlo (24) prídavného držadla (19) ↺.
2. Stlačte držadlo (24) do smeru slučky (20) a podržte ho v tejto polohe. Tým rozšírite slučku (20).
3. Zasuňte slučku (20) prídavného držadla (19) za rýchlopúinacie skľučovadlo (2). Umiestnite slučku (20) do uchytenia pre prídavné držadlo (4).
4. Stlačené držadlo (24) pustite.
5. Pevne zatočte držadlo (24) prídavného držadla (19) ↻.

Demontáž prídavného držadla (Obr C)

1. Otočte držadlo (24) prídavného držadla (19) ↺.
2. Stlačte držadlo (24) do smeru slučky (20) a podržte ho v tejto polohe. Tým rozšírite slučku (20).
3. Odoberte prídavné držadlo (19) z prístroja tak, že slučku (20) prídavného držadla (19) vytiahnete cez rýchlopúinacie skľučovadlo (2).

Nastavenie hĺbkového dorazu

(Obr C)

1. Uvoľnite ↺ aretačnú skrutku (25) pre hĺbkový doraz (21).
2. Zasuňte hĺbkový doraz (21) do malého otvoru na prídavnom držadle (19).
3. Hĺbkový doraz (21) umiestnite tak, aby vzdialenosť medzi hrotom vrtáka a hrotom hĺbkového dorazu zodpovedala želanej hĺbke vrtania.
4. Upevnite hĺbkový doraz (21) tak, že pevne utiahnete aretačnú skrutku (25) ↻.
5. Opäť uvoľnite ↺ aretačnú skrutku (25), aby bolo možné pohybovať hĺbkovým dorazom (21).

Kontrola stavu nabitia akumulátora

LED diódy	Význam
červený, oranžový, zelený	Akumulátor je nabitý
červený, oranžový	Akumulátor je čiastočne nabitý
červený	Akumulátor sa musí nabiť

1. Stlačte tlačidlo (13) vedľa indikácie stavu nabitia (14) na akumulátore (12).

LED diódy indikácie stavu nabitia ukazujú stav nabitia akumulátora.

2. Nabite akumulátor (12), keď svieti už iba červená LED indikácie stavu nabitia (14).

Nabíjanie akumulátora

Pozri tiež návod na obsluhu nabíjačky.

Upozornenia

- Zohriaty akumulátor nechajte pred nabíjaním vychladnúť.
- Akumulátor nikdy nevystavujte dlhší čas priamemu slnečnému žiareniu alebo teplotám ≤50 °C. Nekladte ho najmä na radiátory ani ho neskladujte vo vozidlách, ktoré sú zaparkované na slnku.

Postup

1. V prípade potreby vyberte akumulátor (12) z prístroja.
2. Zasuňte akumulátor do nabíjacej šachty nabíjačky (22).
3. Pripojte nabíjačku do zásuvky.
4. Po uskutočnenom nabíjaní odpojte nabíjačku od siete.
5. Vytiahnite akumulátor z nabíjacej šachty.

Kontrolné LED diódy na nabíjačke (22)

zelený	červený	Význam
svieti	—	<ul style="list-style-type: none"> • Akumulátor je úplne nabitý • pripravené (nie je vložený žiadny akumulátor)
—	svieti	Akumulátor sa nabíja
—	bliká	Prehriaty akumulátor
bliká	bliká	Chybný akumulátor

Prevádzka

Vloženie a vybratie akumulátora

▲ VAROVANIE! Nebezpečenstvo poranenia v dôsledku neúmyselne spusteného prístroja. Akumulátor vložte do prístroja až vtedy, keď je prístroj úplne pripravený na použitie. **UPOZORNENIE!** Nebezpečenstvo poškodenia! Nesprávny akumulátor môže prístroj a akumulátor poškodiť.

Vloženie akumulátora

1. Akumulátor (12) zasuňte pozdĺž vodiacej lišty do držiaka akumulátora (10). Akumulátor počutelné zapadne.

Vybratie akumulátora

1. Stlačte a podržte stlačené odblokovanie akumulátora (15) na akumulátore (12).
2. Vytiahnite akumulátor z držiaka akumulátora (10).



Voľba prevádzkového režimu

Upozornenia

- **Obrobok pomocou svoriek alebo iným praktickým spôsobom pripevnite k stabilnému podkladu.** Ak by ste obrobok držali rukou alebo proti telu, bol by nestabilný a mohlo by to viesť k strate kontroly.
- Prepínač funkcií ovládate iba vtedy, keď prístroj stojí.

Postup

Nastavte prepínač funkcií (5) tak, aby značka šípky ukazovala na želaný symbol.

Prevádzkový režim	Materiál	Smer otáčania
	Betón, Kameň	↻
	drevo, kov, plast	↻
	Zaskrutkovanie a odskrutkovanie	Zaskrutkovanie: ↻ Odskrutkovanie: ↺

Zapnutie a vypnutie

Zapnutie

1. Pomocou voličového prepínača funkcie (5) zvolte prevádzkový režim.
2. Pomocou prepínača smeru otáčania (7) zvolte smer otáčania.
3. Pomocou prepínača voľby otáčok (6) zvolte jeden krok.
4. Pomocou krúžku pre nastavenie uťahovacieho momentu (3) zvolte maximálny uťahovací moment.
5. Stlačte vypínač zap/vyp (18) a podržte ho stlačený.
LED pracovné svetlo (16) svieti.

Vypnutie

1. Uvoľnite vypínač zap/vyp (18).
2. Skôr než elektrické náradie odložíte, počkajte, kým sa nezastaví.
3. Pri prestávkach v práci: Prepnite prepínač smeru otáčania (7) do stredu. Toto preventívne opatrenie bráni neúmyselnému spusteniu elektrického náradia.

Prístroj môžete zavesiť na opasok pomocou spony na opasok (11). Pomocou spony na opasok môžete otvoriť fľaše s korunkovými uzávermi.

4. Keď necháte prístroj bez dohľadu alebo ste hotoví s prácou, vyberte z prístroja akumulátor (12).

Aplikácia PARKSIDE



Pomocou zobrazeného QR-Code sa dostanete do obchodu App Store alebo Google Play.. V opise aplikácie nájdete detailné informácie o funkciách aplikácie PARKSIDE a môžete si aplikáciu stiahnuť.

Pomocou aplikácie PARKSIDE môžete prístroj kontrolovať a ovládať určité funkcie. Funkcie sa môžu meniť s aktualizáciou aplikácie a firmvéru. Ďalšie informácie o aplikácii PARKSIDE nájdete v návode akumulátora Smart.

Predpoklady



Aby bolo možné nájsť prístroj v aplikácii PARKSIDE, musia byť splnené nasledujúce predpoklady:

- Aplikácia PARKSIDE je nainštalovaná v smartfóne a je aktivovaná funkcia Bluetooth®.
- V prístroji je vložený nasledujúci akumulátor: PARKSIDE Performance Smart akumulátor Smart PAPS 204 A1/Smart PAPS 208 A1/Smart PAPS 2012 A1. Tento akumulátor už bol pripojený k aplikácii PARKSIDE. Prístroj komunikuje s aplikáciou cez akumulátor.







Pripojenie prístroja k aplikácii PARKSIDE

1. Vložte akumulátor Smart (12).
2. Stlačte spínač zap/vyp (18).

Indikátor „Pripojené“ (17) trikrát zabliká. Keď je prístroj pripojený, indikátor „Pripojené“ svieti nepretržite.



- Otvorte aplikáciu PARKSIDE.
-   **Tvoje zariadenia.**
Prístroj sa zobrazí v zozname.
Ak sa prístroj v zozname nezobrazí, pridajte ho ručne.

Kontrola a ovládanie prístroja

-   **Tvoje zariadenia.**
-  Vyberte prístroj zo zoznamu.
Zobrazí sa stránka s prehľadom prístroja.
-  Na stránke s prehľadom vyberte požadované nastavenie.
  Ak nemáte istotu, vyberte položku Pomocník.
Zobrazí sa dialógové okno s opisom každého nastavenia.



Odstráňte prístroj z aplikácie

Po odstránení prístroja z aplikácie sa vymažú aj zodpovedajúce údaje.

-   **Tvoje zariadenia.**
-  Potiahnite kartu prístroja sprava doľava.

- Potvrďte dialógové pole.

Prehlásenie o ochrane osobných údajov

pozri Strana  Viac; časť Právne informácie,
 Prehlásenie o ochrane osobných údajov

Preprava

Upozornenia

- Prístroj vypnite.
- Uistite sa, či sa úplne zastavili všetky pohyblivé diely.
- Odstráňte akumulátor.
- Vyberte vložený nástroj.
- Prístroj nosite vždy za držadlo (8).

Čistenie, údržba a skladovanie

 **VAROVANIE!** Nebezpečenstvo poranenia v dôsledku neúmyselne spusteného prístroja. Chráňte sa pri údržbárskych a čistiacich

prácach. Prístroj vypnite vyberte akumulátor (12)

Údržbárske a opravárske práce, ktoré nie sú opísané v tomto návode, nechajte vykonať nášmu servisnému centru. Používajte len originálne náhradné diely.

Čistenie

 **VAROVANIE!** Zásah elektrickým prúdom! Prístroj nikdy nestriekajte vodou.

UPOZORNENIE! Nebezpečenstvo poškodenia. Chemické látky môžu pôsobiť na plastové diely prístroja. Nepoužívajte žiadne čistiace prostriedky, resp. rozpúšťadlá.

- Vetráciu štrbinu, kryt motora a držadlá prístroja udržiavajte čisté. Na tento účel použite vlhkú utierku alebo kefu.

Údržba

- Pred každým použitím skontrolujte prístroj, či nemá zjavné chyby, ako sú uvoľnené, opotrebované alebo poškodené diely.
- Tupý alebo iným spôsobom poškodený vložený nástroj vymeňte.

Skladovanie

Prístroj a príslušenstvo skladujte vždy:

- v čistote
- v suchu
- chránené pred prachom
- V dodanom úložnom kufríku (23)
- mimo dosahu detí

Prístroje s akumulátorom:

- Teplota skladovania pre akumulátor a prístroj činí medzi 15 °C a 25 °C. Počas skladovania zabráňte extrémnemu chladu alebo teplu. Akumulátor tým môže stratiť výkon alebo sa môže poškodiť.
- Pred dlhším skladovaním (napr. prezimovanie) vyberte akumulátor z prístroja (zohľadnite samostatný návod na obsluhu pre akumulátor a nabíjačku).

Likvidácia/ochrana životného prostredia

Z prístroja vyberte akumulátor a prístroj, akumulátor, príslušenstvo a balenie prineste na ekologické zhodnotenie.



Elektrické prístroje nepatria do domového odpadu.

Symbol preškrtnutého kontajnera na kolieskach znamená, že tento výrobok sa po skončení jeho životnosti nesmie likvidovať ako ne Triedený komunálny odpad.

Smernica 2012/19/EÚ o odpade z elektrických a elektronických zariadení:

Spotrebiteľia sú zo zákona povinní elektrické a elektronické zariadenia na konci ich životnosti odovzdať na ekologickú recykláciu. Týmto spôsobom je zabezpečené zhodnotenie šetrné k životnému prostrediu a zdrojom. V závislosti od národných zákonov, máte tieto možnosti:

- vrátenie na predajnom mieste,
- odovzdanie na oficiálnom zbernom mieste,
- zaslanie späť výrobcovi/distribútorovi.

Netýka sa to dielov príslušenstva a pomocných prostriedkov bez elektrických komponentov, pripojených k starým prístrojom.

Akumulátory zlikvidujte ekologicky



Akumulátor neodhadzujte do domového odpadu, ohňa (nebezpečenstvo výbuchu) alebo vody. Poškodené akumulátory môžu škodiť životnému prostrediu a vášmu zdraviu, keď unikajú jedovaté pary alebo kvapaliny.

Poškodené alebo opotrebované akumulátory musíte zlikvidovať ekologicky.

- Akumulátory neotvárajte a zabráňte ich mechanickému poškodeniu. Existuje nebezpečenstvo skratu a môžu uniknúť výpary, ktoré dráždia dýchacie cesty.
- Z bezpečnostných dôvodov musia byť akumulátory pred likvidáciou vybité.
- Póly prelepte, aby ste predišli skratu.
- Akumulátory odovzdajte v predajni alebo na zbernom mieste.

• Poškodené akumulátory

S poškodenými akumulátormi manipulujte mimoriadne opatrne!

- Nedoťkajte sa poškodených akumulátorov holými rukami.
- Ak sa nedajú póly prelepiť, odovzdajte akumulátory jednotlivo v plastovom vrecku.

- Poškodené akumulátory odovzdajte jednotlivo uložené v nehorľavej uzatvárateľnej nádobe, ktorú je ešte možné naplniť pieskom.
- Poškodené akumulátory odovzdajte na zbernom mieste s personálom s odbornou spôsobilosťou.

Servis

Garancija

Vážená zákaznička, vážený zákazník,

Na tento výrobok dostávate záruku 5 rokov od dátumu kúpy. V prípade nedostatkov tohto výrobku vám voči predajcovi výrobku prirátajú zákonné práva. Tieto zákonné práva nie sú obmedzené našou zárukou opísanou v nasledujúcej časti.

Záručné podmienky

Záručná doba začína s dátumom kúpy. Originálny pokladničný doklad dobre uschovajte. Tento doklad bude potrebný ako doklad o kúpe. Ak sa v rámci päť rokov od dátumu kúpy tohto výrobku vyskytne chyba materiálu alebo výroby, výrobok – podľa našej voľby – pre vás bezplatne opravíme alebo vymeníme. Toto poskytnutie záruky predpokladá, že v rámci päťročnej lehoty sa predloží chybný výrobok a doklad o kúpe (pokladničný doklad) a krátko sa písomne opíše, v čom existuje nedostatok a kedy sa vyskytol.

AK JE CHYBA POKRYTÁ NAŠOU ZÁRUKOU, DOSTANETE SPÄŤ OPRAVENÝ ALBO NOVÝ VÝROBOK. S OPRAVOU ALBO VÝMENOU VÝROBKU NEZAČINA ŽIADNE NOVÉ ZÁRUČNÉ OBDOBIE.

Záručná doba a zákonné nároky na odstránenie nedostatkov

Záručná doba sa poskytnutím záruky nepredlžuje. Škody a nedostatky existujúce prípadne už pri kúpe sa musia ihneď pri vybalení ohlásiť. Opravy pripadajúce po uplynutí záručnej doby sú s povinnosťou úhrady.

Rozsah záruky

Výrobok bol starostlivo vyrobený podľa prísnych kvalitatívnych smerníc a pred dodávkou bol svedomito skontrolovaný.

Poskytnutie záruky platí výlučne na chyby materiálu alebo výroby. Táto záruka sa nevzťahuje na časti výrobku, ktoré sú vystavené normálnemu opotrebovaniu a preto je možné na ne prihliadať (napr. Vrták) ako na rýchlo

opotrebitelné diely alebo na poškodenia na rozbitných dieloch.

Táto záruka prepadá, keď je výrobok poškodený, neodborne používaný alebo nebola na ňom vykonávaná údržba. Pre odborné používanie výrobku je nutné presne dodržiavať všetky pokyny uvedené v návode na obsluhu. Účelom použitia a manipuláciám, od ktorých sa v návode na obsluhu odrádza alebo pred ktorými sa varuje, je možné bezpodmienečne zabrániť.

Výrobok je určený iba na súkromné a nekomerčné použitie. Pri nesprávnej alebo neodbornej manipulácii, aplikácii násilia a pri zásahoch, ktoré neboli uskutočnené našou autorizovanou servisnou pobočkou, záruka zaniká.

Vybavenie v záručnom prípade

Aby bolo možné zaručiť rýchle vybavenie vašej žiadosti, postupujte podľa nasledujúcich pokynov:

- V prípade akýchkoľvek otázok si pripravte pokladničný doklad a číslo výrobku (IAN 538864_2507) ako doklad o nákupe.
- Číslo výrobku nájdete na typovom štítku na výrobku, gravúre na výrobku, na titulnej stránke návodu na obsluhu (vľavo dole) alebo na nálepke na zadnej alebo spodnej strane výrobku.
- Ak by sa mali vyskytnúť funkčné chyby alebo iné nedostatky, kontaktujte najprv **telefonicky** alebo použite náš **kontaktný formulár**, ktorý nájdete na parkside-diy.com v kategórii **Servis** nasledovne uvedené servisné centrum.
- Výrobok zaznamenaný ako chybný môžete po konzultácii s našim servisným centrom zaslať pre vás s oslobodením od poštovného na vám oznámenú servisnú adresu za pripojenia dokladu o kúpe (pokladničný doklad) a informácie, v čom spočíva nedostatok a kedy sa vyskytol. Aby bolo možné zabrániť problémom s prevzatím a prídavným nákladom, použite bezpodmienečne iba adresu, ktorá sa vám oznámi. Zabezpečte, aby sa odoslanie uskutočnilo bez vyplatenia, ako neskladný tovar, expresne alebo ako iná zvláštna zásielka. Výrobok pošlite, prosím, vrát. všetkých súčasných dodaných dielov príslušenstva a postarajte sa o dostatočne bezpečné prepravné balenie.



PDF ONLINE
parkside-diy.com

Na parkside-diy.com si môžete pozrieť a stiahnuť túto a mnohé ďalšie príručky. Týmto QR kódom sa dostanete priamo na stránku parkside-diy.com. Vyberte svoju krajinu a cez vyhľadávanie si nájdite návody na obsluhu. Po zadaní čísla výrobku (IAN) 538864_2507 si budete môcť otvoriť návod na obsluhu.

Opravný servis

Ohľadom opráv, ktoré **nepodliehajú záruke**, sa obráťte na Servisné centrum. Tam dostanete s ochotou predbežný návrh nákladov.

- Môžeme spracovať iba prístroje, ktoré boli zaslané dostatočne zabalené a ofrankované.

Upozornenie: Váš prístroj pošlite, prosím, vyčistený a s upozornením na chybu na adresu uvedenú Servisným centrom.

- Prístroje zaslané bez úhrady prepravného, ako aj prístroje, ktoré boli zaslané ako veľkorozmerný náklad, expresom alebo s iným špeciálnym prepravným nebudú prevzaté.
- Vaše zaslané chybné prístroje zlikvidujeme bezplatne.

Service-Center



Servis Slovensko

Tel.: 0800 003409

Kontaktný formulár na

parkside-diy.com

IAN 538864_2507

Importér

Zohľadnite, prosím, že nasledujúca adresa nie je servisná adresa. Najprv kontaktujte hore uvedené servisné centrum.

Grizzly Tools GmbH & Co. KG

Stockstädter Str. 20

63762 Großostheim

NEMECKO

www.grizzlytools.de

Náhradné diely a príslušenstvo

Náhradné diely a príslušenstvo dostanete na www.grizzlytools.shop. Ak by sa pri objednávaní vyskytli problémy, kontaktujte nás cez náš internetový obchod. V prípade ďalších otázok sa obráťte na: *Service-Center, S. 115*

Poz. č.	Název	Obj. č.
2	Rýchlopínacie skľučovadlo (Extra RV60)	91110505
19+21	prídavné držadlo+Hĺbkový doraz	91110506

Preklad originálneho vyhlásenia o zhode EÚ

Výrobok: **Aku príklepová vrtačka**

Model: **PSBSAP 20-Li C3**

Sériové číslo: 000001-073000

Uvedený predmet vyhlásenia je v zhode s príslušnými harmonizačnými právnymi predpismi Únie:

**2006/42/EC • 2014/30/EU • 2011/65/EU & (EU) 2015/863
Výrobok s batériou Smart PAPS 204 A1/Smart PAPS 208 A1/
Smart PAPS 12 A1: 2014/53/EU (namiesto 2014/30/EU)**

Vyššie opísaný predmet vyhlásenia je v zhode so smernicou Európskeho parlamentu a Rady 2011/65/EU z 8. júna 2011 o obmedzení používania určitých nebezpečných látok v elektrických a elektronických zariadeniach.

Na zabezpečenie zhody sa použili tieto harmonizované normy a vnútroštátne normy a predpisy:

**EN 62841-1:2015/A11:2022
EN 62841-2-1:2018/A12:2022 • EN IEC 63000:2018
EN IEC 55014-1:2021 • EN IEC 55014-2:2021
IEC 62471:2006 • EN 62471:2008
Výrobok s batériou Smart PAPS 204 A1/Smart PAPS 208 A1/Smart PAPS 12 A1:
EN 301 489-1 V2.2.3:2019 • EN 301 489-17 V3.3.1:2024
EN 300 328 V2.2.2:2019 • EN 50663:2017**

Toto vyhlásenie o zhode sa vydáva na výhradnú zodpovednosť výrobcu:



Grizzly Tools GmbH & Co. KG
Stockstädter Str. 20
63762 Grobostheim
NEMECKO
02.02.2026

Christian Frank
Splnomocnený zástupca dokumentácie

Tartalomjegyzék

Bevezető	117
Rendeltetésszerű használat.....	117
A csomag tartalma / Tartozékok.....	118
Áttekintés.....	118
Működés leírása.....	118
Műszaki adatok.....	118
Biztonsági utasítások	119
A biztonsági utasítások jelentése.....	119
Piktogramok és szimbólumok.....	119
Általános elektromos szerszám biztonsági figyelmeztetések.....	120
Biztonsági utasítások ütvefúrókhoz.....	122
Maradvány-kockázatok.....	122
Előkészítés	123
Kezelőelemek.....	123
Betétszerszám felszerelése és leszerelése.....	123
Pótmarkolat beállítása.....	124
Mélységütköző beállítása.....	124
Akkumulátor töltöttségi szintjének ellenőrzése.....	124
Akkumulátor feltöltése.....	124
Üzemeltetés	125
Akkumulátor behelyezése és kivétele.....	125
Üzem mód kiválasztása.....	125
Be- és kikapcsolás.....	125
Parkside alkalmazás	126
Készülék eltávolítása az alkalmazásból.....	126
Adatvédelmi szabályzat.....	126
Szállítás	126
Tisztítás, karbantartás és tárolás	126
Tisztítás.....	127
Karbantartás.....	127
Tárolás.....	127
Ártalmatlanítás/Környezetvédelem	127
Akkumulátorok környezetbarát módon történő ártalmatlanítása.....	127
Pótalkatrészek és tartozékok	128
Az eredeti EU -megfelelőségi nyilatkozat fordítása	128
JÓTÁLLÁSI TÁJÉKOZTATÓ	129
Robbantott ábra	161

Bevezető

Gratulálunk az új akkumulátoros ütvefúró-csavarozó megvásárlásához (a továbbiakban készülék vagy elektromos kéziszerszám).

Vásárlásával kiváló minőségű termék mellett döntött. Ezt a készüléket a gyártás során minőségi vizsgálatnak és végső ellenőrzésnek vetették alá. Ezáltal biztosított a készülék működőképessége.



A használati útmutató a készülék része. Fontos tudnivalókat tartalmaz a biztonságra, használatra és ártalmatlanításra vonatkozóan. Olvassa el figyelmesen a használati útmutatót. Ismerje meg a kezelőrészeket és a készülék helyes használatát. A készüléket csak a leírtak szerint és a megadott alkalmazási területen használja. Őrizze meg a használati útmutatót és a készülék harmadik személynek történő továbbadása esetén adja át a készülékhez tartozó valamennyi leírást is.

Rendeltetésszerű használat

A készülék kizárólag a következő felhasználási célra készült:

- csavarok becsavarozása és kicsavarozása
- fába, fémbe vagy műanyagba történő fúrás
- ütvefúrás falazatba

Kizárólag száraz helyiségekben üzemeltethető.

A készülék minden más, a jelen használati útmutatóban nem kifejezetten engedélyezett használatra komoly veszélyt jelenthet a felhasználó számára és kárt okozhat a készülékben. A készüléket kezelő vagy használó személy felel más személyeknek okozott balesetekért vagy tulajdonukon okozott károkért. A készülék a barkács szektorban történő használatra készült. Nem folyamatos ipari használatra tervezték. Ipari használat esetén a garancia érvényét veszti. A gyártó nem vállal felelősséget a nem rendeltetésszerű használatból vagy helytelen kezeléssel eredő károkért.

A készülék a **X 20 V TEAM** sorozat része és a **X 20 V TEAM** sorozat akkumulátoraival üzemeltethető. A **X 20 V TEAM** sorozat akkumulátorait csak a **X 20 V TEAM** sorozat töltőivel szabad tölteni.

A csomag tartalma / Tartozékok

Csomagolja ki a készüléket és ellenőrizze a csomag tartalmát.

Ártalmatlanítsa megfelelően a csomagolóanyagot.

- Akkus ütvefűrő-csavarozó
- Pótmarkolat
- mélységütköző
- tároló koffer
- Eredeti használati utasítás fordítása

Az akkumulátor és a töltő nem része a csomagnak.

Áttekintés

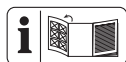

A készülék ábrái az elülső kihajtható oldalon találhatóak.

- 1 fúrótokmány-nyílás
 - 2 gyorsbefogó fúrótokmány
 - 3 forgatónyomaték-beállítógyűrű
 - 4 Pótmarkolat-befogó
 - 5 funkcióválasztó kapcsoló
 - 6 fokozatválasztó kapcsoló
 - 7 forgásirány-kapcsoló
 - 8 markolat (szigetelt markolat)
 - 9 vágat (csavar-bit)
 - 10 akkumulátortartó
 - 11 övcsat
 - 12 akkumulátor
 - 13 gomb (töltésszint-kijelző)
 - 14 töltésszint-kijelző
 - 15 akkumulátor-kireteszelő
 - 16 LED-munkavilágítás
 - 17 „Csatlakozva” kijelzés
 - 18 be-/kikapcsoló
 - 19 Pótmarkolat
 - 20 hurok (Pótmarkolat)
 - 21 mélységütköző
 - 22 töltő
 - 23 tároló koffer
- ábraC**
- 24 markolat (Pótmarkolat)
 - 25 mélységütköző rögzítőcsavarja

Működés leírása

Az akkumulátoros kétebességes ütvefűrő-csavarozó többfokozatú nyomatékbeállításal, egy fúrás és egy ütvefúrás fokozattal, valamint jobb-/balmenettel rendelkezik. Ezen kívül a készülék egy gyorsbefogó tokmánnyal és egy LED-munkavilágítással van felszerelve.

A készülék párosítható a PARKSIDE alkalmazással.

A kezelőelemek funkciója az alábbi leírásban található.

Műszaki adatok

Akkus ütvefűrő-csavarozó

.....	PSBSAP 20-Li C3
Névleges feszültség U	20 V \approx
Súly tartalmazza: Pótmarkolat (akkumulátor nélkül)	$\approx 1,7$ kg
Üresjárat fordulatszám n_0	
- 1-es fokozat	0-630 min^{-1}
- 2-es fokozat	0-2100 min^{-1}
Ütésszám	
-1-es fokozat	0-10810 min^{-1}
-2-es fokozat	0-36000 min^{-1}
Max. forgatónyomaték	64 Nm
Fúrótokmány-befogószélesség	1,5-13 mm
Max. furatátmérő	
-fa	68 mm
-beton	16 mm
-fém	13 mm
Védelem	IPX0
Alapjárat	
Hangnyomásszint (L_{pA}) ...	80,9 dB; $K_{pA}=5$ dB
Hangerőszint (L_{WA})	88,9 dB; $K_{WA}=5$ dB
Ütvefúrás	
Hangnyomásszint (L_{pA}) ...	98,3 dB; $K_{pA}=5$ dB
Hangerőszint (L_{WA})	106,3 dB; $K_{WA}=5$ dB
Rezgés Fúrás ($a_{h,D}$)	
-fő markolat	3,280 m/s^2 ; $K=1,5$ m/s^2
-pótmarkolat	4,636 m/s^2 ; $K=1,5$ m/s^2
Rezgés Ütvefúrás ($a_{h,ID}$)	
-fő markolat	13,283 m/s^2 ; $K=1,5$ m/s^2
-pótmarkolat	7,645 m/s^2 ; $K=1,5$ m/s^2
akkumulátor	Li-Ion
Hőmérséklet	≤ 50 °C
- Töltés	4-40 °C
- Üzemeltetés	4-50 °C
- Tárolás	15-25 °C

PARKSIDE Performance Smart akkumulátor Smart PAPS 204 A1/Smart PAPS 208 A1/Smart PAPS 2012 A1

- frekvenciasáv 2400–2483,5 MHz
- átviteli erő ≤ 20 dBm

A zaj- és rezgésszint értékek a megfelelőségi nyilatkozatban megnevezett szabványoknak és előírásoknak megfelelően kerültek meghatározásra.

A megadott rezgés-összérték és a megadott zajkibocsátási érték szabványosított mérési eljárással lett meghatározva és felhasználható az elektromos kéziszerszám egy másik készülékkel történő összehasonlítására. A megadott rezgés-összérték és a megadott zajkibocsátási érték a terhelés előzetes megbecsüléséhez is felhasználható.

▲ FIGYELMEZTETÉS! A rezgés- és zajkibocsátási értékek az elektromos kéziszerszám tényleges használata során eltérhetnek a megadott értékektől az elektromos kéziszerszám használatától függően kerül megmunkálásra. Próbálja a lehető legalacsonyabb szinten tartani a rezgésterhelést. A rezgésterhelés például a munkaidő korlátozásával csökkenthető. Ebben az esetben a működési ciklus minden részét figyelembe kell venni (például amikor az elektromos kéziszerszám ki van kapcsolva, és amikor bár be van kapcsolva, de terhelés nélkül fut).

X 20 V TEAM

A készülék a **X 20 V TEAM** sorozat része és a **X 20 V TEAM** sorozat akkumulátoraival üzemeltethető. A **X 20 V TEAM** sorozat akkumulátorait csak a **X 20 V TEAM** sorozat töltőivel szabad tölteni.

Javasoljuk, hogy ezt a készüléket kizárólag az alábbi akkumulátorokkal üzemeltesse: PAP 20 B1, PAP 20 B3, Smart PAPS 204 A1, Smart PAPS 208 A1, Smart PAPS 2012 A1
Javasoljuk, hogy ezeket az akkumulátorokat az alábbi töltőkkel töltsse: PLG 20 A3, PLG 20 A4, PLG 20 C1, PLG 20 C2, PLG 20 C3, PLG 201 A1, PDSLK 20 A1, PDSLK 20 B1, PDSLK 20 B2, Smart PLGS 2012 A1

Akkumulátor és töltő műszaki adatai: Lásd a külön útmutatót.

Biztonsági utasítások

Ez a fejezet a készülék használatával kapcsolatos alapvető biztonsági utasításokat tartalmazza.

▲ FIGYELMEZTETÉS! Személyi sérülés és anyagi kár az akkumulátor nem megfelelő használata révén. Vegye figyelembe a(z) **X 20 V TEAM** termékcsaládba tartozó akkumulátor és töltő használati útmutatójában lévő töltésre és helyes használatra vonatkozó biztonsági utasításokat és tudnivalókat. A töltés részletes leírása és további információk ebben a külön használati útmutatóban találhatóak.

A biztonsági utasítások jelentése

▲ VESZÉLY! Baleset történik, ha nem tartja be ezt a biztonsági utasítást. Súlyos testi sérülés vagy halál a következménye.

▲ FIGYELMEZTETÉS! Baleset történhet, ha nem tartja be ezt a biztonsági utasítást. Súlyos testi sérülés vagy halál lehet a következménye.

▲ VIGYÁZAT! Baleset történik, ha nem tartja be ezt a biztonsági utasítást. Enyhe vagy közepes fokú testi sérülés lehet a következménye.

MEGJEGYZÉS! Baleset történik, ha nem tartja be ezt a biztonsági utasítást. Anyagi kár lehet a következménye.

Piktogramok és szimbólumok

Szimbólumok a készüléken



Olvassa el a használati útmutatót



„Csatlakozva” kijelzés



Elektromos készülékek nem tartoznak a háztartási hulladékba.

Szimbólumok a használati útmutatóban



Figyelem!



Ne hagyja az akkumulátort hosszú ideig a tűző napon vagy 50 °C feletti hőmérsékleten. Különösen ne tegye fűtőtestre és ne tárolja napon parkoló gépjárműben.

Általános elektromos szerszám biztonsági figyelmeztetések

▲ FIGYELMEZTETÉS! Olvassa el az **összes biztonsági figyelmeztetést, utasítást, ábrát és specifikációt, amelyet az elektromos szerszámhoz mellékelünk.** Valamennyi felsorolt utasítás figyelmen kívül hagyása áramütéshez, tüzesettség és/vagy súlyos sérüléshez vezethet. **Későbbi hivatkozás céljából mentse el minden figyelmeztetést és utasítást.**

A figyelmeztetésekben említett „elektromos szerszám” kifejezés egy hálózatról működtetett (vezetékes) elektromos szerszámra vagy akkumulátoros (vezeték nélküli) elektromos szerszámra vonatkozik.

1. A MUNKATERÜLET BIZTONSÁGA

- Munkaterületét tartsa tisztán és világítsa meg megfelelően.** A rendezetlen vagy sötét területek baleseteket okozhatnak.
- Ne működtesse az elektromos szerszámokat robbanásveszélyes környezetben, például gyúlékony folyadékok, gázok vagy por jelenlétében.** Az elektromos szerszámok szikrát okoznak, amely meggyújthatja a port vagy a füstöt.
- Az elektromos szerszám működtetése közben tartsa távol a gyerekeket és a nézelődőket.** A figyelmet elvoló tényezők következtében elveszítheti a kontrollt.

2. ELEKTROMOS BIZTONSÁG

- Az elektromos szerszámok dugaszainak illeszkedniük kell a konnektorhoz. A dugaszt soha semmilyen módon ne módosítsa. Ne használjon semmilyen adapterdugaszt földelt elektromos szerszámokkal.** A nem módosított dugaszok és a megfelelő konnektorok csökkentik az áramütés kockázatát.
- Egyik testrésze se érjen a földelt felületekhez, pl. csövek, radiátorok, tűzhelyek és hűtőszekrények.** Fokozottan fennáll az áramütés veszélye, ha a teste földelve van.
- Ne tegye ki az elektromos szerszámokat esőnek vagy nedves körülményeknek.** Az elektromos szerszámba kerülő víz növeli az áramütés veszélyét.
- A kábelt ne használja szakszerűtlenül. Soha ne használja a kábelt az elektromos szerszám hordozására, húzására vagy a kihúzáshoz. A kábelt ta-**

rtsa távol a hőtől, olajtól, éles szélektől vagy mozgó alkatrészekről. A sérült vagy összegabalyodott kábelek növelik az áramütés veszélyét.

- A szerszám kültéri működtetésekor, használjon a kültéri használathoz alkalmas hosszabbító kábelt.** A kültéri használatra alkalmas kábel használata csökkenti az áramütés veszélyét.
 - Ha az elektromos szerszám nedves helyen történő üzemeltetése elkerülhetetlen, használjon maradékáram-esszéssel (RCD) védett tápegységet.** Az RCD eszköz használata csökkenti az áramütés veszélyét.
- ### 3. SZEMÉLYI BIZTONSÁG
- Az elektromos eszköz használata közben maradjon éber, figyeljen arra, hogy mit csinál, és használja a józan eszét. Ha fáradt vagy drog, alkohol vagy gyógyszerek hatása alatt áll, ne használja az elektromos szerszámot.** Egy pillanatnyi figyelmetlenség is elég, hogy a használat közben súlyos személyi sérülést szenvedjen.
 - Személyi védőeszköz használata. Mindig viseljen szemvédőt.** A megfelelő körülmények között használt védőfelszerelések, mint például porvédő maszk, csúszásmentes biztonsági cipő, kemény fejfedő vagy hallásvédő, csökkentik a személyi sérülések számát.
 - Véletlen elindulás megakadályozása. Mielőtt csatlakoztatja az áramforrást és/vagy az akkumulátort, felfeszti vagy hordozza a szerszámot, győződjön meg róla, hogy a kapcsoló kikapcsolt helyzetben van.** Az elektromos szerszámok hordozása úgy, hogy az ujjja a kapcsolón van, vagy a bekapcsolt állapotban lévő elektromos szerszámok feszültség alá helyezése balesetveszélyes.
 - Az elektromos szerszám bekapcsolása előtt távolítsa el a beállítókulcsot vagy a csavarkulcsot.** Az elektromos szerszám forgó részéhez rögzített csavarkulcs vagy kulcs személyi sérülést okozhat.
 - Ne lépje túl a határokat. Mindig ügyeljen a megfelelő alátámasztásra és egyensúlyra.** Így jobban tudja irányítani az elektromos szerszámot váratlan helyzetekben.

- f) **Viseljen megfelelő ruházatot. Ne viseljen laza ruházatot vagy ékszert. Tartsa távol a haját és ruháját a mozgó alkatrésztől.** A lazán illeszkedő ruhák, ékszer vagy hosszú haj beakadhatnak a mozgó alkatrészekbe.
- g) **Ha vannak porelszívó és porgyűjtő berendezések csatlakoztatására szolgáló eszközök, gondoskodjon ezek csatlakoztatásáról és megfelelő használatáról.** A porgyűjtés csökkentheti a porhoz köthető veszélyeket.
- h) **Ne engedje, hogy a szerszámok gyakori használatából fakadó tudás magabiztossá tegye, és figyelmen kívül hagyja a szerszám biztonsági alapelveket.** Egy gondatlan cselekedet a másodperc tört része alatt súlyos sérülést okozhat.
4. **AZ ELEKTROMOS SZERSZÁM HASZNÁLATA ÉS GONDOZÁSA**
- a) **Ne erőltesse az elektromos szerszámot. Használja az adott alkalmazáshoz a helyes elektromos szerszámot.** A megfelelő elektromos szerszám jobban és biztonságosabban végzi el a munkát olyan sebességgel, amelyre tervezték.
- b) **Ne használja az elektromos szerszámot, ha a kapcsoló nem kapcsolja be vagy ki.** Minden olyan elektromos szerszám, amelyet nem lehet a kapcsolóval vezérelni, veszélyes, és meg kell javítani.
- c) **Mielőtt bármilyen beállítást végez, tartozékot cserél, vagy tárolja az elektromos szerszámot, húzza ki a dugaszt az áramforrásból és/vagy távolítsa el az akkumulátort az elektromos szerszámából, ha eltávolítható.** Egy ilyen megelőző biztonsági intézkedés lecsökkenti annak az esélyét, hogy az elektromos szerszám véletlenül elinduljon.
- d) **A használaton kívüli elektromos szerszámokat gyermekek elől elzárva tárolja, és ne engedje, hogy az elektromos szerszámot olyan személyek kezeljék, akik nem ismerik az elektromos szerszámot vagy ezt a használati utasítást.** Az elektromos szerszámok képzetlen felhasználók kezében veszélyesek.
- e) **Tartsa karban az elektromos szerszámot és kiegészítőit. Ellenőrizze a mozgó alkatrészek helytelen beállítását vagy kötését, az alkatrészek törését és minden más olyan állapotot, amely befolyásolhatja az elektromos szerszám működését. Ha elromlott, javítsa meg az elektromos szerszámot, mielőtt újra használná.** Sok balesetet a nem megfelelően karbantartott elektromos szerszámok okoznak.
- f) **A vágószerszámot tartsa élesen és tisztán.** A megfelelően karbantartott, éles vágóélel rendelkező vágószerszámok kevésbé hajlamosak megakadni, és könnyebben ellenőrizhetők.
- g) **Használja az elektromos szerszámot, a tartozékokat és a szerszám biteket stb. e használati utasításnak megfelelően, figyelembe véve a munkakörülményeket és az elvégzendő munkát.** Az elektromos szerszám rendeltetésétől eltérő műveletekhez történő használat a veszélyes helyzetet eredményezhet.
- h) **Tartsa a fogantyúkat és a fogófelületeket szárazon, tisztán, olaj- és zsírmentesen.** A csúszós fogantyúk és fogófelületek nem teszik lehetővé a szerszám biztonságos kezelését és irányítását váratlan helyzetekben.
5. **AZ AKKUMULÁTOROS SZERSZÁM HASZNÁLATA ÉS GONDOZÁSA**
- a) **Csak a gyártó által megadott töltőtöltse újra.** Egy bizonyos típusú akkumulátorcsomaghoz alkalmas töltő tűzveszélyt okozhat, ha egy másik akkumulátorcsomaggal használja
- b) **Az elektromos szerszámokat csak a kifejezetten erre a célra szolgáló akkumulátorokkal használja.** Minden más akkumulátor csomag használata balesetet és tüzesetet idézhet elő.
- c) **Amikor az akkumulátor nincs használatban, tartsa távol más fémtárgyaktól, például gemkapcsoktól, érméktől, kulcsoktól, szögektől, csavaroktól vagy más apró fémtárgyaktól, amelyek kapcsolatot teremtenek az egyik csatlakozótól a másikkal.** Az akkumulátor pólusainak rövidre zárása égési sérüléseket vagy tüzet okozhat.
- d) **Nem rendeltetészerű körülmények között folyadék spriccelhet ki az akkumulátorból; kerülje az érintkezést. Ha véletlenül hozzáér, öblítse le vízzel. Ha a folyadék szembe kerül, forduljon orvoshoz.** Az akkumulátorból kijutó folyadék irritációt vagy égést okozhat.

- e) **Ne használjon sérült vagy módosított akkumulátort vagy eszközt.** A sérült vagy módosított akkumulátorok kiszámíthatatlanul viselkedhetnek, ami tüzet, robbanást vagy sérülésveszélyt okozhat.
- f) **Ne tegye ki az akkumulátort vagy a szerszámot tűznek vagy túlzott hőmérsékletnek.** Tűznek vagy 130 °C feletti hőmérsékletnek kitéve robbanást okozhat.
- g) **Kövesse az összes töltési utasítást, és ne töltsé az akkumulátorcsomagot vagy a szerszámot a használati utasításban megadott hőmérsékleti tartományon kívül.** A nem megfelelő vagy a megadott tartományon kívüli hőmérsékleten történő töltés károsíthatja az akkumulátort, és növelheti a tűzveszélyt.
6. **SZERVÍZ**
- a) **Az elektromos szerszámot csak azonos cserealkatrészek felhasználásával, szakképzett szakemberrel javítsa meg.** Ez biztosítja, hogy az elektromos szerszám biztonsága megmaradjon.
- b) **Soha ne szervizeljen sérült akkumulátor csomagot.** Az akkumulátorok szervizelését csak a gyártó vagy az arra felhatalmazott szervizek végezhetik.

Biztonsági utasítások ütvefűrókhoz

Biztonsági utasítások minden művelethez

- **Ütvefűráshoz viseljen fülvédőt.** A zajnak kitettség halláskárosodást okozhat.
- **Használja a segédfogantyút.** Az irányítás elvesztése személyi sérülést okozhat.
- **Tartsa az elektromos szerszámot a szigetelt fogófelületeknél, amikor olyan műveletet végez, ahol a vágó tartozék vagy a rögzítőelemek rejtett vezetékkel érintkezhetnek.** Vágó tartozék vagy a rögzítőelemek a "feszültség alatt álló" vezeték megérintése az elektromos szerszám szabadon lévő fémrészeit "feszültség alá helyezheti", és a kezelőt áramütés érheti.

Biztonsági utasítások hosszú fűrószárak használatakor

- **Soha ne dolgozzon a fűrószár maximális névleges fordulatszámánál nagyobb sebességgel.** Nagyobb sebességnél a fűró valószínűleg meghajlik, ha szabadon forog anélkül, hogy érintkezne

a munkadarabbal, ami személyi sérülést okozhat.

- **Mindig alacsony fordulatszámon kezdje a fűrást úgy, hogy a fűróhegy érintkezzen a munkadarabbal.** Nagyobb sebességnél a fűró valószínűleg meghajlik, ha szabadon forog anélkül, hogy érintkezne a munkadarabbal, ami személyi sérülést okozhat.
- **Csak közvetlenül a fűróval gyakoroljon nyomást, és ne gyakoroljon túlzott nyomást.** A bitek meggörbülhetnek, eltérhetnek vagy elveszíthetik az irányítást, és személyi sérülést okozhatnak.

További biztonsági utasítások

- **Rögzítse a munkadarabot.** A szorítóeszközökkel vagy satuban rögzített munkadarab biztonságosabban tartható, mint kézzel.
- **Azonnal kapcsolja ki az elektromos kéziszerszámot, ha a szerszám leblokkol. Készüljön fel a nagy nyomaték okozta reakciókra, amelyek visszarúgást okoznak.** A felhordó szerszám leblokkol, ha beszorul a munkadarabba, vagy ha az elektromos kéziszerszám túlterhelődik.
- **Mindig várja meg, míg a motoros szerszám mozgása teljesen leáll, és csak ezt követően tegye le.** A használatban lévő eszköz beszorulhat, és a motoros szerszám irányíthatatlanná válhat.
- **Használjon erre alkalmas detektort vagy kérje a helyi áramszolgáltató segítségét a rejtett vezeték felderítéséhez.** Az elektromos kábelek megérintése tüzet és áramütést okozhat. A gázvezeték megroggálása robbanásához vezethet. A vízcsővek sérülése anyagi kárt okozhat.
- **Csak a PARKSIDE által javasolt kiegészítőket használja.** A nem megfelelő kiegészítők áramütést vagy tüzet okozhatnak.

Maradvány-kockázatok

Akkor is mindig maradnak maradvány-kockázatok, ha a készüléket az előirtaknak megfelelően használja. A következő veszélyek léphetnek fel a jelen készülék felépítéséből és kivitelezéséből adódóan:

- Halláskárosodás, ha nem visel megfelelő hallásvédőt.
- A kéz és kar rezgéséből adódó egészségkárosodás, amennyiben a készüléket hosszabb ideig vagy nem megfelelően

használja vagy a készülék nincs megfelelően karbantartva.

- Vágási sérülések

▲ FIGYELMEZTETÉS! A készülék működése közben keletkező elektromágneses mező által okozott veszély. A mező adott esetben hátrányosan befolyásolhatja az aktív és passzív orvostechnikai implantátumokat. A súlyos vagy halálos sérülések kockázatának csökkentése érdekében azt javasoljuk az orvostechnikai implantátummal élő személyeknek, hogy a készülék használata előtt kérjék orvosuk vagy az orvosi implantátum gyártójának tanácsát.

Előkészítés

▲ FIGYELMEZTETÉS! Sérülésveszély véletlenül beinduló készülék révén. Csak akkor helyezze be az akkumulátort a készülékbe, ha a készülék teljesen elő van készítve a használatra.

Kezelőelemek

A készülék első használata előtt ismerje meg a kezelőelemeket.

- **forgásirány-kapcsoló (7)**
(A ábra)

MEGJEGYZÉS! Csak akkor nyomja meg a forgásirány kapcsolót, ha a készülék teljesen leállt!

A kapcsoló iránya hátulról nézve:

- **Bal** Csavar becsavarása, fúrás
- **Középen** kapcsolózá
- **Jobb** Csavar kicsavarása

- **forgatónyomaték-beállítógyűrű (3)**

A maximális forgatónyomaték beállítása csavarozáshoz, amelynél a csúszó kuplung kiold.

MEGJEGYZÉS! Csak akkor nyomja meg a forgatónyomaték-beállítógyűrűt, ha a készülék teljesen leállt!

- **1** legkisebb forgatónyomaték
- **21** legnagyobb forgatónyomaték
A biztonság kedvéért kezdje a csavarozást kis forgatónyomatékkal. Szükség esetén növelje a forgatónyomatékokat.

- **fokozatválasztó kapcsoló (6)**

▲ VIGYÁZAT! Csak akkor nyomja meg a fokozatválasztó kapcsolót, ha a készülék teljesen leállt.

- **1** Csavarok

- **2** Fúrás

- **be-/kikapcsoló (18)**

- Az akkumulátor behelyezése után: Csatlakoztatás a PARKSIDE alkalmazáshoz
- Bekapcsolás: nyomja meg
- Fordulatszám fokozatmentes szabályozása: Minél tovább tartja nyomva a be-/kikapcsolót, annál magasabb a fordulatszám.
- Kikapcsolás: engedje el

- **„Csatlakozva” kijelzés (17)**

A PARKSIDE alkalmazáshoz való csatlakozás állapota



Villogás Csatlakozási kísérlet

Folyamatos világítás A kapcsolat létrejött

- **funkcióválasztó kapcsoló (5)**

Állítsa úgy a funkcióválasztó kapcsolót (5), hogy a nyíljelzés a kívánt szimbólumra mutasson.

MEGJEGYZÉS! Anyagi kár veszélye! Csak akkor nyomja meg a funkcióválasztó kapcsolót, ha a készülék teljesen leállt.

Funkció	Szimbólum
Fúrás (ütömű KI/ fordulatszámkorlátozás nélkül)zung)	
Ütvefúrás (ütömű BE)	
Csavarozás (ütömű KI)	

Betétzszerám felszerelése és leszerelése

Tudnivalók

- Fúrótokmány-befogószelesség: 1,5-13 mm
- Hátul a markolat alatt van egy mágneses vágat (9), amely gyakran használt csavar-bitek rögzítésére szolgál.
- Irányjelzések hátulról nézve.

Betétzszerám felszerelése (B ábra)

1. Fúrótokmány kinyitása: Forgassa el a gyorstokmányt (2) ↺.
2. Tolja a betétzszerámot a tokmány-nyílásba (1), amennyire csak lehet.
3. Betétzszerám befogása: Forgassa el a gyorsbefogó tokmányt (2) ↻.

Betétszerszám leszerelése (B ábra)

1. Fűrőtokmány kinyitása: Forgassa el a gyorstokmányt (2) ↺.
2. **▲ VIGYÁZAT!** Égési sérülés veszélye!
A betétszerszámok – különösen a fűrőszárak – nagyon felforrósodhatnak. Adott esetben viseljen védőkesztyűt.
Távolítsa el a betétszerszámot.

Pótmarkolat beállítása

Tudnivalók

- A pótmarkolat (19) 360° fokkal elforgatható a készüléken és minden tetszőleges pozícióba mozgatható.
- Irányjelzések hátulról nézve.

Pótmarkolat felszerelése (C ábra)

1. Forgassa el a pótmarkolat (19) fogóját (24) ↺.
2. Nyomja a fogót (24) a hurok (20) irányába és tartsa ebben a pozícióban. Ezzel megnagyobbítja a hurkot (20).
3. Csúsztassa a pótmarkolat (19) hurokját (20) a gyorstokmány (2) mögé. Helyezze be a hurkot (20) a pótmarkolat (4) befogójába.
4. Engedje el a lenyomott fogót (24).
5. Csavarja be a pótmarkolat (19) fogóját (24) ↻.

Pótmarkolat leszerelése (C ábra)

1. Forgassa el a pótmarkolat (19) fogóját (24) ↺.
2. Nyomja a fogót (24) a hurok (20) irányába és tartsa ebben a pozícióban. Ezzel megnagyobbítja a hurkot (20).
3. A pótmarkolat (19) készülékről történő levételéhez húzza a pótmarkolat (19) hurokját (20) a gyorstokmány (2) fölé.

Mélységütköző beállítása

(C ábra)

1. Csavarja ki ↺ a mélységütköző (21) reteszelő csavarját (25).
2. Tolja a mélységütközőt (21) a pótmarkolaton (19) lévő kis nyílásba.
3. Helyezze el a mélységütközőt (21) úgy, hogy a fűrőszár hegye és a mélységütköző hegye közötti távolság megfeleljen a kívánt fűrési mélységnek.
4. A mélységütköző (21) rögzítéséhez húzza meg a reteszelő csavart (25) ↻.

5. A mélységütköző (21) mozgatásához csavarja ki ↺ ismét a reteszelő csavart (25).

Akkumulátor töltöttségi szintjének ellenőrzése

LED-ek	Jelentés
piros, narancssárga, zöld	akkumulátor feltöltve
piros, narancssárga	akkumulátor részben fel van töltve
piros	az akkumulátor töltése szükséges

1. Nyomja meg a gombot (13) a töltésszint-kijelző (14) mellett az akkumulátoron (12).

A töltésszint-kijelző LED-jei jelzik az akkumulátor töltöttségi szintjét.

2. Töltse fel az akkumulátort (12), ha a töltésszint-kijelzőnek (14) már csak a piros LED-je világít.

Akkumulátor feltöltése

Lásd a töltőkészülék használati útmutatóját is.

Tudnivalók

- Töltés előtt hagyja lehűlni a felmelegedett akkumulátort.
- Ne hagyja az akkumulátort hosszú ideig a tűző napon vagy $\leq 50^\circ\text{C}$ hőmérsékleten. Különösen ne tegye fűtőtestre és ne tárolja napon parkoló gépjárműben.

Eljárás

1. Adott esetben vegye ki az akkumulátort (12) az akkumulátoros készülékből.
2. Csúsztassa az akkumulátort a töltőkészülék (22) töltőnyílásába.
3. Csatlakoztassa a töltőkészüléket egy csatlakozóaljzathoz.
4. Feltöltést követően válassza le a töltőkészüléket a hálózatról.
5. Húzza ki az akkumulátort a töltőnyílásból.

Kontrolne LED diode na uređaju za punjenje (22)

zöld	piros	Jelentés
világít	—	<ul style="list-style-type: none"> Az akkumulátor teljesen fel van töltve készen áll (nincs akkumulátor behelyezve)
—	világít	Akkumulátor töltődik
—	villog	Az akkumulátor túlmelegedett
villog	villog	Az akkumulátor meghibásodott

Üzemeltetés

Akkumulátor behelyezése és kivétele

▲ FIGYELMEZTETÉS! Sérülésveszély véletlenül beinduló készülék révén. Csak akkor helyezze be az akkumulátort a készülékbe, ha a készülék teljesen elő van készítve a használatra.

MEGJEGYZÉS! Anyagi kár veszélye! A helytelen akkumulátor kárt tehet a készülékben és az akkumulátorban.

Akkumulátor behelyezése

- Csúsztassa be az akkumulátort (12) a vezetősín mentén az akkumulátor-tartóba (10).

Az akkumulátor hallhatóan rögzül.

Akkumulátort kivétele

- Nyomja meg és tartsa lenyomva az akkumulátor-kireteszelőt (15) az akkumulátoron (12).
- Húzza ki az akkumulátort az akkumulátor-tartóból (10).



Üzem mód kiválasztása

Tudnivalók

- Használjon bilincseket vagy más praktikus módszert a munkadarab rögzítésére és alátámasztására egy stabil platformon.** Ha a munkadarabot a kezével vagy a testéhez szorítja, az instabillá válik, és az irányítás elvesztéséhez vezethet.
- Csak akkor nyomja meg a funkcióválasztó kapcsolót, ha a készülék teljesen leállt.

Eljárás

Állítsa úgy a funkcióválasztó kapcsolót (5), hogy a nyíljelzés a kívánt szimbólumra mutasson.

üzemmód	anyag	forgásirány
	beton, kő	↻
	fa, fém, műanyag	↻
	Csavarak be- és kicsavarása	Beccsavarás: ↻ Kicsavarás: ↻

Be- és kikapcsolás

Bekapcsolás

- Válasszon ki egy üzemmódot a funkcióválasztó kapcsolóval (5).
- Válassza ki a forgásirányt a forgásirány-kapcsolóval (7).
- Válasszon ki egy sebességet a sebességfokozat kapcsolóval (6).
- Válasszon ki egy maximális forgatónyomatékokat a forgatónyomaték-beállítógyűrűvel (3).
- Nyomja meg és tartsa lenyomva a be-/kikapcsolót (18).
A LED-munkavilágítás (16) világít.

Kikapcsolás

- Engedje el a be-/kikapcsolót (18).
- Várja meg, amíg az elektromos kéziszerszám teljesen leáll, mielőtt leteszi azt.
- Munkaszünetekben: állítsa a forgásirány-kapcsolót (7) középre. Ezzel a megelőző biztonsági intézkedéssel megakadályozható az elektromos kéziszerszám véletlen bekapcsolása.
Az övcsattal (11) egy övre tudja akasztani a készüléket. Az övcsattal kinyithatja a koronakupakkal ellátott palackokat.
- Vegye ki az akkumulátort (12) a készülékből, ha felügyelet nélkül hagyja a készüléket vagy befejezte a munkát.

PARKSIDE alkalmazás

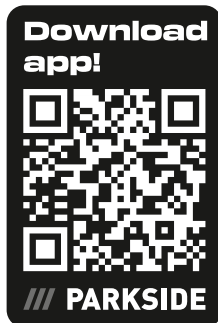

Az ábrázolt QR-Code segítségével az App Store vagy a Google Play. alkalmazásboltba kerül. Az alkalmazás leírásában részletes információk találhatóak a PARKSIDE alkalmazás funkcióival kapcsolatban és letölthető az alkalmazás.

A PARKSIDE alkalmazással felügyelheti a készüléket és bizonyos funkciókat vezérelhet. A funkciók az alkalmazás és firmware frissítéseivel változhatnak. A PARKSIDE alkalmazással kapcsolatos további információk a smart akkumulátor útmutatójában található.

Előfeltételek

Ahhoz, hogy megtalálja a készüléket a PARKSIDE alkalmazásban, a következő feltételeknek kell teljesülniük:

- Okostelefonján telepítve van a PARKSIDE alkalmazás és aktiválva van a Bluetooth®.
- A készülékbe az alábbi akkumulátor van behelyezve: PARKSIDE Performance Smart akkumulátor Smart PAPS 204 A1/Smart PAPS 208 A1/Smart PAPS 2012 A1. Ez az akkumulátor már csatlakoztatva lett a PARKSIDE alkalmazáshoz.
A készülék az akkumulátoron keresztül kommunikál az alkalmazással.

Készülék csatlakoztatása a PARKSIDE alkalmazáshoz

1. Helyezze be a Smart akkumulátort (12).
2. Nyomja meg a be-/kikapcsolót (18).
A „Csatlakozva” kijelzés (17) háromszor felvillan. Ha a készülék csatlakoztatva van, akkor a „Csatlakozva” kijelzés folyamatosan világít.
3. Nyissa meg a PARKSIDE alkalmazást.

4. Az Ön szerszámai.

A készülék megjelenik a listában.

Ha a készülék nem jelenik meg a listában, akkor adja hozzá a készüléket manuálisan.

Készülék ellenőrzése és vezérlése

1. Az Ön szerszámai.

2. Válassza ki a készüléket a listában. Megjelenik a készülék áttekintő oldala.

3. Válassza ki a kívánt beállítást az áttekintő oldalon.

Ha bizonytalan, válassza ki a sügöt.

Megjelenik egy párbeszédpanel az egyes beállítások leírásával.

Készülék eltávolítása az alkalmazásból

Ha egy készüléket eltávolítanak az alkalmazásból, akkor a kapcsolódó adatok is törlődnek.

1. Az Ön szerszámai.

2. Húzza a készülék kártyáját jobbról balra.



3. Erősítse meg a párbeszédablakot.

Adatvédelmi szabályzat

lásd Oldal Bővebben; Jogi dokumentumok rész, Adatvédelmi szabályzat

Szállítás

Tudnivalók

- Kapcsolja ki a készüléket.
- Győződjön meg arról, hogy minden mozgó alkatrész teljesen leállt.
- Távolítsa el az akkumulátort.
- Távolítsa el a betétszámot.
- Mindig a markolatnál (8) fogva vigye a készüléket.

Tisztítás, karbantartás és tárolás

FIGYELMEZTETÉS! Sérülésveszély véletlenül beinduló készülék révén. Vigyázzon magára a karbantartási és tisztítási munkák során. Kapcsolja ki a készüléket és vegye ki az akkumulátort (12).

A jelen használati útmutatóban nem szereplő javítási és karbantartási munkákat szervizközpontunkkal végeztesse el. Csak eredeti alkatrészeket használjon.

Tisztítás

▲ FIGYELMEZTETÉS! Áramütés! Soha ne fröcskölje le a készüléket vízzel.

MEGJEGYZÉS! Anyagi kár veszélye. Vegyi anyagok kárt tehetnek a készülék műanyag részeiben. Ne használjon tisztító-, ill. oldószereket.

- Tartsa tisztán a készülék szellőzőnyílásait, motorházát és markolatait. Ehhez használjon nedves törlőkendőt vagy feké.

Karbantartás

- Minden használat előtt ellenőrizze a készülék esetleges hibáit, például meglazult, kopott vagy sérült alkatrészeket.
- Cserélje ki a tompa vagy más módon sérült betétszerszámokat.

Tárolás

Tárolja a készüléket és a tartozékokat mindig:

- tisztán
- szárazon
- portól védve
- A mellékelt tároló kofferben (23)
- gyermekektől elzárva

Akkumulátoros készülékek:

- Az akkumulátor és a készülék tárolási hőmérséklete 15 °C és 25 °C között van. A tárolás során kerülje a túlzott hideget vagy meleget. Ellenkező esetben az akkumulátor veszíthet a teljesítményéből vagy kár keletkezhet benne.
- Hosszabb tárolás (pl. téli tárolás) előtt vegye ki az akkumulátort a készülékből (vegye figyelembe az akkumulátor és a töltő-készülék külön használati útmutatóját).

Ártalmatlanítás/Környezetvédelem

Vegye ki az akkumulátort a készülékből és juttassa el a készüléket, az akkumulátort, a tartozékokat és a csomagolást környezetbarát újrahasznosításra.



Elektromos készülékek nem tartoznak a háztartási hulladékkba.

Az áthúzott kerek kuka szimbóluma azt jelenti, hogy ezt a terméket élettartama végén nem szabad szelektálatlan települési hulladékként ártalmatlanítani.

Az elektromos és elektronikus berendezések hulladékairól szóló 2012/19/EU irányelv:

A fogyasztókat jogszabály kötelezi arra, hogy az elektromos és elektronikus berendezéseket élettartamuk végén eljuttassák környezetbarát újrahasznosításra. Ilyen módon környezetbarát és erőforrás-kímélő újrahasznosítás biztosítható.

A nemzeti jogba való átültetéstől függően a következő lehetőségek állnak rendelkezésére:

- visszaadás egy értékesítő helyen,
- leadás egy hivatalos gyűjtőhelyen,
- visszaküldés a gyártónak/forgalmazónak.

Ez nem érinti a hulladékká vált készülékek tartozékait és elektromos alkatrészek nélküli segédeszközeit.

Akkumulátorok környezetbarát módon történő ártalmatlanítása



Ne dobja az akkumulátort a háztartási hulladékba, tűzbe (robbanásveszély) vagy vízbe. A sérült akkumulátorok kárt tehetnek a környezetben és károsak lehetnek az egészségre, ha mérgező gőzök és folyadékok szivárognak ki belőlük.

Ön köteles a meghibásodott vagy elhasznált akkumulátorokat környezetbarát módon ártalmatlanítani.

- Ne nyissa ki az akkumulátorokat és kerülje a mechanikus sérülést. Rövidzárlat veszélye áll fenn és gőzök szivároghatnak ki, amelyek irritálják a légutakat.
- Biztonsági okokból ártalmatlanítás előtt az akkumulátorokat le kell meríteni.
- Ragassza le a pólusokat a rövidzárlat megelőzése érdekében.
- Ártalmatlanítsa az akkumulátorokat üzletben vagy egy gyűjtőhelyen.
- **Sérült akkumulátorok**
Kezelje különös óvatossággal a külsőleg sérült akkumulátorokat!
 - Ne nyúljon pusztá kézzel sérült akkumulátorokhoz.

- Ha nem tudja leragasztani a pólusokat, helyezze az akkumulátorokat egyenként egy műanyag zacskóba.
- Helyezze a sérült akkumulátorokat egyenként egy nem gyúlékony, zárható edénybe, amelybe még homok tölthető.
- Vigye a sérült akkumulátorokat egy szakképzett személyzettel rendelkező gyűjtőhelyre.

Pótalkatrészek és tartozékok

Pótalkatrészek és tartozékok az alábbi oldalon állnak rendelkezésre

www.grizzlytools.shop. Ha probléma merül fel a rendelés során, vegye fel velünk a kapcsolatot internetes áruházunkon keresztül. További kérdések esetén forduljon az alábbi helyre: **JÓTÁLLÁSI TÁJÉKOZTATÓ, L. 129**

Poz. sz.	Név	Rendelési sz.
2	gyorsbefogó fúrótokmány (Extra RV60)	91110505
19+21	Pótmarkolat+mélységűtköző	91110506

Az eredeti EU -megfelelőségi nyilatkozat fordítása

Termék: **Akkus ütvefúró-csavarozó**

Modell: **PSBSAP 20-Li C3**

Sorozatszám: 000001-073000

A fent ismertetett nyilatkozat tárgya megfelel a vonatkozó uniós harmonizációs jogszabályoknak:

**2006/42/EC • 2014/30/EU • 2011/65/EU & (EU) 2015/863
Termék akkumulátorral Smart PAPS 204 A1/Smart PAPS 208 A1/
Smart PAPS 2012 A1: 2014/53/EU (a következő helyett: 2014/30/EU)**

E nyilatkozat fent leírt tárgya összhangban van az egyes veszélyes anyagok elektromos és elektronikus berendezésekben való alkalmazásának korlátozásáról szóló, 2011. június 8-i 2011/65/EU európai parlamenti és tanácsi irányelvvel.

A megfelelés biztosítása érdekében a következő harmonizált szabványokat és nemzeti szabványokat és előírásokat alkalmazták:

**EN 62841-1:2015/A11:2022
EN 62841-2-1:2018/A12:2022 • EN IEC 63000:2018
EN IEC 55014-1:2021 • EN IEC 55014-2:2021
IEC 62471:2006 • EN 62471:2008**

**Termék akkumulátorral Smart PAPS 204 A1/Smart PAPS 208 A1/Smart PAPS 2012 A1:
EN 301 489-1 V2.2.3:2019 • EN 301 489-17 V3.3.1:2024
EN 300 328 V2.2.2:2019 • EN 50663:2017**

E megfelelési nyilatkozat a gyártó kizárólagos felelősségére kerül kibocsátásra:



Grizzly Tools GmbH & Co. KG
Stockstädter Str. 20
63762 Großostheim
NÉMETORSZÁG
02.02.2026

Christian Frank
Meghatalmazott képviselő a dokumentációhoz

JÓTÁLLÁSI TÁJÉKOZTATÓ

A termék megnevezése:	Akkus ütvefúró-csavarozó
A termék típusa:	PSBSAP 20-Li C3
Gyártási szám:	538864_2507

A gyártó cégneve, címe, e-mail címe: Grizzly Tools GmbH & Co. KG Stockstädter Straße 20 63762 Großostheim NÉMETORSZÁG E-Mail: service@grizzlytools.de	Szerviz neve, címe, telefonszáma: Magyarország szerviz Tel.: 06800 21647 Kapcsolatfelvételi űrlap: www.parkside-diy.com W+T Környezetvédelmi és Szolgáltató Kft. Dunapart also 138; 2318 Szigetszentmárton Tel.: 0624 456 672
Az importáló/ forgalmazó neve és címe: Lidl Magyarország Kereskedelmi Bt., H-1037 Budapest, Rádl árok 6.	

1. A jótállási idő a Magyarország területén, Lidl Magyarország Kereskedelmi Bt. üzle-tében történt vásárlás napjától számított 5 év, amely jogvesztő. A jótál-lási idő a fogyasztó részére történő átadással, vagy ha az üzembe helyezést a forgalmazó, vagy annak megbízottja végzi, az üzembe helyezés napjával kezdődik.
2. A jótállási igény a jótállási jeggyel és/vagy a vásárlást igazoló blokkal érvé-nyesíthető. A jótállási jegy szabálytalan kiállítása, vagy átadásának elmaradá-sa nem érinti a jótállási kötelezettség-vállalás érvényességét. Kérjük, hogy a vásárlás tényének és időpontjának bizonyítására őrizze meg a pénztári fize-tésnél kapott jótállási jegyetés a vásárlást igazoló blokkot.
3. A vásárlástól számított három munkanapon belül érvényesített csereigény esetén a forgalmazó köteles a terméket kicserélni, feltéve ha a hiba a rendel-tetésszerű hasz-nálatot akadályozza. A jótállási jogokat a termék tulajdono-saként a fogyasztó érvé-nyesítheti az áruházakban, valamint a jótállási tájé-koztatóban feltüntetett szervizekben. (A magyar Polgári Törvénykönyv alapján fogyasztónak minősül a szakmája, önálló foglalkozása vagy üzleti tevékeny-sége körén kívül eljáró természetes személy.)
A jótállás ideje alatt a fogyasztó hibás teljesítés esetén kérheti a termék kija-vítását, kicserélését, vagy ha a termék nem javítható vagy cserélhető, vagy az a forgalma-zónak aránytalan többletköltséggel járna, illetve a fogyasztó kijavítá-shoz, kicseré-léshez fűződő érdeke alapos ok miatt megszűnt, árszállítást kérhet, vagy elállhat a szerződéstől és visszakérheti a vételárat. A kijavítás során a termékbe csak új alkatrész kerülhet beépítésre.



4. A fogyasztó a hiba felfedezése után a lehető legrövidebb időn belül köteles a hibát bejelenteni és a terméket a jótállási jogok érvényesítése céljából átadni. A hiba fel-fedezésétől számított két hónapon belül bejelentett jótállási igényt időben közölnék kell tekinteni. A közlés elmaradásából eredő kárért a fogyasztó felelős. A jótállási igény érvényesíthetőségének határideje a termék, vagy fődarabjának kicserélése esetén a csere napján újraindul.
5. A rögzített bekötésű, illetve a 10 kg-nál súlyosabb, vagy tömegközlekedési eszközön nem szállítható terméket az üzemeltetés helyén kell megjavítani. Abban az esetben, ha a javítás a helyszínen nem végezhető el, a termék ki- és visszaszereléséről, valamint szállításáról a forgalmazónak kell gondoskodnia.
6. A jótállás nem áll fenn, ha a hiba a nem rendeltetésszerű használatból, átalakítás-ból, helytelen tárolásból, vagy a használati utasítástól eltérő kezelésből, vagy bármely a vásárlást követő behatásból fakad, vagy elemi kár okozta, és azt a for-galmazó, vagy a szerviz bizonyítja. A jótállás nem vonatkozik a mozgó kopó alkat-részek (világítótestek, gumibroncsok stb.) rendeltetéssze-rű elhasználódására. A szerviz és a forgalmazó a kijavítás során nem felel a terméken a fogyasztó vagy harmadik személyek által tárolt adatokért vagy beállításokért.
7. Fogyasztói jogvita esetén a fogyasztó a megyei (fővárosi) kereskedelmi és iparkamarák mellett működő békéltető testület eljárását is kezdeményezheti. A jótállás a fogyasztó törvényből eredő szavatossági jogait és azok érvénye-síthetőségét nem érinti.

Kijavítást ellenőrző szelvény:

A jótállási igény bejelentésének idő-pontja:	A hiba oka:
Javításra átvétel időpontja:	A hiba javításának módja:
A fogyasztó részére történő visszaadás időpontja:	
A szerviz bélyegzője, kelt és aláírás:	

Kicserélést ellenőrző szelvény:

A jótállási igény bejelentésének időpontja:
Kicserélés időpontja:
A cserélő bolt bélyegzője, kelt és aláírás:

Spis treści

Wprowadzenie	131
Użytkowanie zgodne z przeznaczeniem.....	131
Zakres dostawy/akcesoria.....	132
Zestawienie.....	132
Opis działania.....	132
Dane techniczne.....	132
Wskazówki dotyczące bezpieczeństwa	133
Znaczenie wskazówek dotyczących bezpieczeństwa.....	133
Piktogramy i symbole.....	134
Ogólne ostrzeżenia dotyczące bezpieczeństwa elektronarzędzi.....	134
Wskazówki bezpieczeństwa dla strugarek wiertel udarowych.....	136
Ryzyko resztkowe.....	137
Przygotowanie	137
Elementy obsługowe.....	137
Montaż i demontaż narzędzia końcowego.....	138
Ustawianie dodatkowego uchwytu.....	138
Ustawianie ogranicznika głębokości.....	138
Sprawdzanie stanu naładowania akumulatora.....	139
Naładować akumulator.....	139
Eksploatacja	139
Wkładanie i wyciąganie akumulatora.....	139
Wybór trybu pracy.....	139
Włączanie i wyłączanie.....	140
Parkside App	140
Usuwanie urządzenia z aplikacji.....	141
Postanowienia dotyczące ochrony danych osobowych.....	141
Transport	141
Czyszczenie, konserwacja i przechowywanie	141
Czyszczenie.....	141
Konserwacja.....	141
Przechowywanie.....	141
Utylizacja /ochrona środowiska	142
Akumulatory utylizować zgodnie z zasadami ochrony środowiska.....	142
Serwis	142
Gwarancja.....	142
Serwis naprawczy.....	144
Service-Center.....	144
Importer.....	144

Części zamienne i akcesoria..... 144

Tłumaczenie oryginalnej deklaracji zgodności EU..... 145

Widok rozłożony..... 161

Wprowadzenie

Serdecznie gratulujemy zakupu nowej akumulatorowej wiertarki udarowej (w dalszej części dokumentu określanego jako elektro-narzędzie).

Zdecydowali się Państwo na zakup urządzenia wysokiej jakości. Urządzenie zostało poddane kontroli jakości w trakcie produkcji oraz kontroli końcowej. Dzięki temu gwarantujemy trwałość Państwa urządzenia.



Instrukcja obsługi jest integralną częścią urządzenia. Zawiera ona ważne wskazówki dotyczące bezpieczeństwa, użytkowania i utylizacji. Należy uważnie przeczytać instrukcję obsługi. Należy zapoznać się z elementami obsługowymi i zasadami prawidłowego użytkowania urządzenia. Z urządzenia należy korzystać tylko zgodnie z opisem i w podanych zakresach użytkowania. Instrukcję obsługi należy dobrze przechowywać, a przekazując urządzenie innym osobom należy dołączyć całą dokumentację.

Użytkowanie zgodne z przeznaczeniem

Urządzenie jest przeznaczone wyłącznie do następujących celów:

- Wkręcanie i luzowanie śrub
- Wiercenie w drewnie, metalu lub tworzywie sztucznym
- Wiercenie udarowe w obmurzu

Eksploatacja wyłącznie w suchych pomieszczeniach.

Każdy inny rodzaj zastosowania, który nie został wyraźnie dopuszczony w niniejszej instrukcji obsługi, może stanowić źródło poważnych niebezpieczeństw dla użytkownika oraz prowadzić do uszkodzeń urządzenia. Operator lub użytkownik jest odpowiedzialny za wypadki lub szkody innych osób lub ich własności. Urządzenie jest przeznaczone do użytku prywatnego. Urządzenie nie zostało zaprojektowane do ciągłego użytku komercyjnego. Użytkowanie urządzenia do celów komercyjnych powoduje utratę gwarancji. Producent nie odpowiada za szkody spowodowane przez użytkownika.

dowane użyciem urządzenia w sposób niezgodny z przeznaczeniem lub jego nieprawidłową obsługą.

Urządzenie jest częścią serii **X 20 V TEAM** i może być zasilane za pomocą akumulatorów serii **X 20 V TEAM**. Akumulatory serii **X 20 V TEAM** można ładować tylko za pomocą ładowarek z serii **X 20 V TEAM**.

Zakres dostawy/akcesoria

Rozpakować urządzenie i sprawdzić zakres dostawy.

Materiały opakowaniowe należy usuwać zgodnie z przepisami.

- Akumulatorowa wiertarko-wkrętarka udarowa
- Dodatkowy uchwyt
- Ogranicznik głębokości
- Walizka
- Tłumaczenie instrukcji oryginalnej

Akumulator i ładowarka nie są zawarte w zakresie dostawy.

Zestawienie

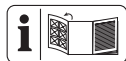

Ilustracje znajdują się na przedniej rozkładanej stronie.

- 1 Otwór uchwytu wiertarskiego
- 2 Uchwyt wiertarski szybkoobrotowy
- 3 Pierścień regulacji momentu dokręcania
- 4 Mocowanie dodatkowego uchwytu
- 5 Selektor funkcji
- 6 Przełącznik biegów
- 7 Przełącznik kierunku obrotów
- 8 Rękojeść (Izolowana powierzchnia uchwytu)
- 9 Wycięcie (Bit do wkręcania)
- 10 Uchwyt akumulatora
- 11 Zaczep do paska
- 12 Akumulator
- 13 Przycisk (Wskaźnik poziomu naładowania)
- 14 Wskaźnik poziomu naładowania
- 15 Element odblokowujący akumulator
- 16 Lampka robocza LED
- 17 Wskazanie „Połączono”
- 18 Włacznik/wyłącznik
- 19 Dodatkowy uchwyt

20 Pętla (Dodatkowy uchwyt)

21 Ogranicznik głębokości

22 Ładowarka

23 Walizka

rys. C

24 Uchwyt (Dodatkowy uchwyt)

25 Śruba blokująca ogranicznik głębokości

Opis działania

Akumulatorowa wiertarko-wkrętarka udarowa z przekładnią dwubiegową posiada możliwość wielostopniowego ustawiania momentu dokręcania, stopień siły wiercenia i stopień siły udaru oraz obroty w prawo / w lewo. Ponadto urządzenie jest wyposażone w głowicę szybkoobrotową oraz oświetlenie robocze LED.

Urządzenie można połączyć z aplikacją PARKSIDE.

Funkcje elementów obsługowych podano w poniższych opisach.

Dane techniczne

Akumulatorowa wiertarko-wkrętarka udarowa PSBSAP 20-Li C3

Napięcie znamionowe U 20 V \equiv

Ciężar w zestawie Dodatkowy uchwyt

(bez akumulatora) $\approx 1,7$ kg

Prędkość obrotowa biegu jałowego n_0

– Stopień 1 0–630 min^{-1}

– Stopień 2 0–2100 min^{-1}

Liczba uderzeń

– Stopień 1 0–10810 min^{-1}

– Stopień 2 0–36000 min^{-1}

Maks. moment obrotowy 64 Nm

Rozpiętość uchwytu wiertarskiego

..... 1,5–13 mm

Maks. średnica wiercenia

–drewno 68 mm

–Beton 16 mm

–metal 13 mm

Stopień ochrony IPX0

Bieg jałowy

Poziom ciśnienia akustycznego (L_{pA})

..... 80,9 dB; $K_{pA}=5$ dB

Poziom mocy akustycznej (L_{WA})

..... 88,9 dB; $K_{WA}=5$ dB

Wiercenie udarowe

Poziom ciśnienia akustycznego (L_{pA})
..... 98,3 dB; $K_{pA}=5$ dB

Poziom mocy akustycznej (L_{WA})
.....106,3 dB; $K_{WA}=5$ dB

Wibracje Wiercenie ($a_{h,D}$)

–Uchwyt główny 3,280 m/s²; $K=1,5$ m/s²

–Dodatkowy uchwyt . 4,636 m/s²; $K=1,5$ m/s²

Wibracje Wiercenie udarowe ($a_{h,1D}$)

–Uchwyt główny 13,283 m/s²; $K=1,5$ m/s²

–Dodatkowy uchwyt . 7,645 m/s²; $K=1,5$ m/s²

Akumulator Li-Ion

Temperatura ≤50 °C

– Ładowanie 4–40 °C

– Eksploatacja 4–50 °C

– Przechowywanie 15–25 °C

PARKSIDE Performance Smart

Smart PAPS 204 A1/Smart PAPS 208 A1/

Smart PAPS 2012 A1

– pasmo częstotliwości ... 2400–2483,5 MHz

– moc nadawania ≤ 20 dBm

Wartości emisji hałasu i wibracji zostały ustalone zgodnie z normami i przepisami, wyszczególnionymi w deklaracji zgodności.

Podana łączna wartość drgań i wartość emisji hałasu zostały zmierzone zgodnie z unormowaną metodą pomiarów i mogą zostać wykorzystane do porównania tego elektronarzędzia z innym. Podana łączna wartość drgań i wartość emisji hałasu mogą zostać wykorzystane także do wstępnej oceny narażenia.

▲ OSTRZEŻENIE! Wartości emisji drgań i hałasu mogą różnić się w trakcie rzeczywistego użytkowania elektronarzędzia od wartości podanej, w zależności od sposobu eksploatacji elektronarzędzia. Należy próbować maksymalnie ograniczać narażenie na wibracje. Przykładowym sposobem zmniejszenia narażenia na wibracje jest ograniczenie czasu pracy. Należy przy tym uwzględnić wszystkie elementy cyklu eksploatacji (na przykład czas, w którym elektronarzędzie jest wyłączone, oraz czas, w których jest ono wprawdzie włączone, ale pracuje bez obciążenia).

X 20 V TEAM

Urządzenie jest częścią serii **X 20 V TEAM** i może być zasilane za pomocą akumulatorów serii **X 20 V TEAM**. Akumulatory serii

X 20 V TEAM można ładować tylko za pomocą ładowarek z serii **X 20 V TEAM**.

Zalecamy użytkowanie urządzenia wyłącznie z następującymi akumulatorami: PAP 20 B1, PAP 20 B3, Smart PAPS 204 A1, Smart PAPS 208 A1, Smart PAPS 2012 A1. Zalecamy ładowanie akumulatorów za pomocą następujących ładowarek: PLG 20 A3, PLG 20 A4, PLG 20 C1, PLG 20 C2, PLG 20 C3, PLG 201 A1, PDSL20 20 A1, PDSL20 20 B1, PDSL20 20 B2, Smart PLGS 2012 A1

Dane techniczne akumulatora i ładowarki: Patrz osobna instrukcja obsługi.

Wskazówki dotyczące bezpieczeństwa

W niniejszym rozdziale opisano podstawowe wskazówki dotyczące bezpieczeństwa w ramach użytkowania urządzenia.

▲ OSTRZEŻENIE! Szkodny dla osób i szkody rzeczowe wynikające z niewłaściwego postępowania z akumulatorem. Należy przestrzegać uwag dotyczących bezpieczeństwa i wskazówek w zakresie ładowania i prawidłowego użytkowania podanych w instrukcji obsługi akumulatora i ładowarki serii **X 20 V TEAM**. Szczegółowy opis procesu ładowania i dalsze informacje można znaleźć w tej oddzielnej instrukcji obsługi.

Znaczenie wskazówek dotyczących bezpieczeństwa

▲ NIEBEZPIECZEŃSTWO! W przypadku nieprzestrzegania niniejszej wskazówki dotyczącej bezpieczeństwa, dojdzie do wypadku. Jego skutkiem są poważne obrażenia ciała lub zgon.

▲ OSTRZEŻENIE! W przypadku nieprzestrzegania niniejszej wskazówki dotyczącej bezpieczeństwa, dojdzie do wypadku. Jego skutkiem mogą być poważne obrażenia ciała lub zgon.

▲ UWAGA! W przypadku nieprzestrzegania niniejszej wskazówki dotyczącej bezpieczeństwa, dojdzie do wypadku. Jego skutkiem mogą być lekkie lub średnie obrażenia ciała. **WSKAZÓWKA!** W przypadku nieprzestrzegania niniejszej wskazówki dotyczącej bezpieczeństwa, dojdzie do wypadku. Jego skutkiem może być szkoda materialna.

Piktogramy i symbole

Piktogramy na urządzeniu



Przeczytać instrukcję obsługi



Wskazanie „Połączono”



Urządzeń elektrycznych nie należy wyrzucać razem z odpadami komunalnymi.

Symbole w instrukcji obsługi



Uwaga!



Nie narażać akumulatora na dłuższe oddziaływanie silnego promieniowania słonecznego lub oddziaływanie temperatury powyżej 50 °C. W szczególności należy unikać odkładania akumulatora na grzejnikach lub przechowywania w pojazdach zaparkowanych na słońcu.

Ogólne ostrzeżenia dotyczące bezpieczeństwa elektronarzędzi

▲ OSTRZEŻENIE! Przeczytaj wszystkie ostrzeżenia dotyczące bezpieczeństwa, instrukcje, ilustracje i specyfikacje dołączone do tego elektronarzędzia. Nieprzestrzeganie wszystkich poniższych instrukcji może być przyczyną porażenia prądem, pożaru i/lub poważnych obrażeń. **Zachowaj wszystkie ostrzeżenia i instrukcje do wykorzystania w przyszłości.**

Pojęcie „elektronarzędzie” w ostrzeżeniach odnosi się do elektronarzędzia zasilanego sieciowo (przewodowo) lub akumulatorowo (bezprowadowo).

1. BEZPIECZEŃSTWO W MIEJSCU PRACY

- Utrzymuj miejsce pracy w czystości oraz dobrze oświetlone.** Nieuporządkowane lub ciemne miejsca sprzyjają wypadkom.
- Nie korzystaj z elektronarzędzi w środowisku zagrożonym wybuchem, np. w obecności łatwopalnych cieczy, gazów lub pyłów.** Elektronarzędzia wytwarzają iskry, które mogą spowodować zapłon pyłu lub oparów.
- Podczas pracy z elektronarzędziem należy trzymać dzieci i osoby postronnie z daleka.** Rozproszenie uwagi może

spowodować utratę kontroli nad narzędziem.

2. BEZPIECZEŃSTWO ELEKTRYCZNE

- Wtyki sieciowe elektronarzędzi muszą pasować do gniazda zasilania. Nigdy nie wolno w żaden sposób modyfikować wtyków sieciowych. Korzystając z uziemionych elektronarzędzi nie wolno używać żadnych wtyczek adaptacyjnych.** Niezmodyfikowane wtyki sieciowe i pasujące gniazda zasilania zmniejszają ryzyko porażenia prądem.
- Unikać kontaktu ciała z uziemionymi powierzchniami, takimi jak rury, grzejniki, piece i lodówki.** Istnieje zwiększone ryzyko porażenia prądem, jeśli ciało jest uziemione.
- Nie wystawiaj elektronarzędzi na działanie deszczu lub wilgoci.** Woda przewodząca się do elektronarzędzia zwiększa ryzyko porażenia prądem.
- Nie wolno korzystać z kabla zasilającego niezgodnie z jego przeznaczeniem. Nigdy nie używaj kabla zasilającego do przenoszenia, ciągnięcia lub odłączania elektronarzędzia.** Trzymaj kabel zasilający z dala od źródeł ciepła, oleju, ostrych krawędzi lub poruszających się części. Uszkodzone lub zaplątane kable zasilające zwiększają ryzyko porażenia prądem.
- Podczas pracy z elektronarzędziem na zewnątrz należy stosować kabel zasilający przeznaczony do użytku na zewnątrz.** Użycie kabla zasilającego przeznaczonego do użytku na zewnątrz zmniejsza ryzyko porażenia prądem.
- Jeżeli nie można uniknąć pracy elektronarzędzia w wilgotnym miejscu, należy użyć zasilania zabezpieczonego wyłącznikiem różnicowo-prądowym (RCD).** Zastosowanie wyłącznika różnicowo-prądowego zmniejsza ryzyko porażenia prądem.

3. BEZPIECZEŃSTWO OSOBISTE

- Pracując z elektronarzędziem zachowaj czujność, patrz co robisz i kieruj się zdrowym rozsądkiem. Nie korzystaj z elektronarzędzia, gdy jesteś zmęczony lub pod wpływem narkotyków, alkoholu bądź leków.** Chwilna nieuwagi podczas obsługi elektronarzędzia może spowodować poważne obrażenia ciała.

- b) **Stosuj środki ochrony indywidualnej. Zawsze stosuj ochronę oczu.** Sprzęt ochronny, taki jak maska przeciwpyłowa, antypoślizgowe obuwie ochronne, kask lub ochronniki słuchu, stosowane w odpowiednich warunkach, ograniczają obrażenia ciała.
- c) **Zapobiegaj niezamierzonemu uruchomieniu. Przed podłączeniem do źródła zasilania i/lub akumulatora, podniesieniem lub przenoszeniem narzędzia upewnij się, że wyłącznik jest w pozycji wyłączonej.** Przenoszenie elektronarzędzi z palcem na włączniku lub włączanie elektronarzędzi z włączonym włącznikiem sprzyja wypadkom.
- d) **Przed włączeniem elektronarzędzia usuń klucz nastawczy lub klucz maszynowy.** Klucz maszynowy lub klucz pozostawiony na obracającej się części elektronarzędzia może spowodować obrażenia ciała.
- e) **Nie sięgaj zbyt daleko. Utrzymuj właściwą postawę i równowagę przez cały czas.** Umożliwia to lepszą kontrolę nad elektronarzędziem w nieoczekiwanych sytuacjach.
- f) **Ubieraj się odpowiednio. Nie noś luźnej odzieży ani biżuterii. Trzymaj włosy i ubrania z dala od ruchomych części.** Luźne ubrania, biżuteria lub długie włosy mogą zostać pochwycone przez ruchome części.
- g) **Jeśli na wyposażeniu znajdują się urządzenia do podłączania instalacji odpylających i zbierających, należy dopilnować, aby były one podłączone i właściwie użytkowane.** Stosowanie systemu odpylania może zmniejszyć zagrożenia związane z pyłem.
- h) **Nie pozwól, aby przyzwyczajenie wynikające z częstego używania narzędzi spowodowało u Ciebie nadmierną pewność siebie i zignorować zasady bezpieczeństwa narzędzi.** Nieostrożne działanie może w ciągu ułamka sekundy spowodować poważne obrażenia.
4. **OBŚLUGA I KONSERWACJA ELEKTRONARZĘDZI**
- a) **Należy przeciągać elektronarzędzi. Zawsze używaj odpowiedniego elektronarzędzia do danego zastosowania.** Właściwe elektronarzędzie wykona pracę lepiej i bezpieczniej, w tempie, do którego zostało zaprojektowane.
- b) **Nie korzystaj z elektronarzędzia, jeśli nie ma możliwości włączenia i wyłączenia go przełącznikiem.** Każde elektronarzędzie, które nie może być sterowane za pomocą przełącznika jest niebezpieczne i musi zostać naprawione.
- c) **Przed dokonaniem jakichkolwiek regulacji, zmianą akcesoriów lub przechowywaniem elektronarzędzia należy odłączyć wtyk sieciowy od źródła zasilania i/lub wyjąć akumulator, jeśli jest odłączany.** Takie prewencyjne środki bezpieczeństwa zmniejszają ryzyko przypadkowego uruchomienia elektronarzędzia.
- d) **Nie używane elektronarzędzia należy przechowywać w miejscu niedostępnym dla dzieci i nie dopuszczać do obsługi elektronarzędzia przez osoby nieobeznane z elektronarzędziem lub niniejszą instrukcją.** Elektronarzędzia są niebezpieczne w rękach nieprzeszkolonych użytkowników.
- e) **Konserwuj elektronarzędzia i akcesoria. Sprawdzaj elektronarzędzie pod kątem rozregulowania lub blokowania się ruchomych części, czy nie doszło do ich pęknięcia oraz czy nie występują inne okoliczności, które mogą wpływać na działanie elektronarzędzia. Jeśli elektronarzędzie jest uszkodzone, zleć jego naprawę przed użyciem.** Wiele wypadków jest powodowanych przez źle konserwowane elektronarzędzia.
- f) **Utrzymuj narzędzia tnące ostre i czyste.** Prawidłowo konserwowane narzędzia tnące z ostrymi krawędziami tnącymi są mniej podatne na zakleszczenia i łatwiejsze do kontrolowania.
- g) **Używaj elektronarzędzia, osprzętu, końcówek narzędzi itp. zgodnie z niniejszą instrukcją, uwzględniając warunki pracy i wykonywaną pracę.** Używanie elektronarzędzia do czynności niezgodnych z przeznaczeniem może prowadzić do niebezpiecznych sytuacji.
- h) **Utrzymuj uchwyt i powierzchnie chwytne suche, czyste i wolne od oleju i smaru.** Śliskie uchwyt i powierzchnie chwytne nie pozwalają na bezpieczną obsługę i kontrolę narzędzia w nieoczekiwanych sytuacjach.

5. **OBSŁUGA I KONSERWACJA NARZĘDZI AKUMULATOROWYCH**
- a) **Ładuj wyłącznie za pomocą ładowarki określonej przez producenta.** Ładowarka, która jest odpowiednia dla jednego typu akumulatora, może stwarzać ryzyko pożaru, gdy jest używana z innym akumulatorem.
- b) **Elektronarzędzi używaj wyłącznie z przeznaczonymi do tego celu akumulatorami.** Używanie jakichkolwiek innych akumulatorów może stwarzać niebezpieczeństwo obrażeń i pożaru.
- c) **Gdy akumulator nie jest używany, należy trzymać go z dala od innych metalowych przedmiotów, takich jak spinacze, monety, klucze, gwoździe, śruby lub inne małe metalowe przedmioty, mogą spowodować zwarcie zacisków urządzenia.** Zwarcie ze sobą biegunów akumulatora może spowodować poparzenia lub pożar.
- d) **W trudnych warunkach z akumulatora może wydobywać się ciecz; należy unikać kontaktu z nią. W razie przypadkowego kontaktu, splukać wodą. W przypadku kontaktu cieczy z oczami, należy dodatkowo zwrócić się o pomoc lekarską.** Ciecz wydostająca się z akumulatora może powodować podrażnienia lub oparzenia.
- e) **Nie używaj akumulatora ani narzędzia, które jest uszkodzone lub zmodyfikowane.** Uszkodzone lub zmodyfikowane akumulatory mogą zachowywać się nieprzewidywalnie, co może spowodować pożar, wybuch lub ryzyko obrażeń.
- f) **Nie narażaj akumulatora lub narzędzia na działanie ognia lub nadmiernej temperatury.** Wystawienie na działanie ognia lub temperatury powyżej 130°C może spowodować wybuch.
- g) **Przestrzegaj wszystkich instrukcji ładowania i nie ładuj akumulatora ani narzędzia poza zakresem temperatur wskazanym w instrukcji.** Nieprawidłowe ładowanie lub ładowanie w temperaturach spoza podanego zakresu może spowodować uszkodzenie akumulatora i zwiększyć ryzyko pożaru.
6. **SERWIS**
- a) **Elektronarzędzie powinno być serwisowane przez wykwalifikowanego pracownika serwisu przy użyciu wyłącz-**

nie identycznych części zamiennych. Zapewni to utrzymanie bezpieczeństwa elektronarzędzia.

- b) **Nigdy nie należy serwisować uszkodzonych akumulatorów.** Serwisowanie akumulatorów powinien być wykonywany wyłącznie przez producenta lub autoryzowanego serwisu.

Wskazówki bezpieczeństwa dla strugarek wiertel udarowych

Wskazówki bezpieczeństwa dla wszystkich operacji

- **Zakładać nauszniki podczas wiercenia udarowego.** Narażenie na hałas może spowodować utratę słuchu.
- **Należy używać uchwytu pomocniczego.** Utrata kontroli może spowodować obrażenia ciała.
- **Trzymaj elektronarzędzie za izolowane powierzchnie chwytające podczas wykonywania operacji, w której osprzęt tnący lub spinacze mogłyby zetknąć się z ukrytym okablowaniem.** Osprzęt tnący lub spinacze mające kontakt z przewodem pod napięciem może spowodować, że odsłonięte metalowe części elektronarzędzia elektrycznego znajdują się pod napięciem, co może być przyczyną porażenia operatora prądem elektrycznym.

Wskazówki bezpieczeństwa podczas używania długich bitów wiertarskich

- **Nigdy nie używać z prędkością większą niż maksymalny parametr prędkości bitu wiertarskiego.** Przy większych prędkościach bit może się zagiąć, jeśli będzie obracał się swobodnie bez kontaktu z detalem, co spowoduje obrażenia ciała.
- **Zawsze zaczynać wiercenie z niewielką prędkością, kiedy końcówka bitu styka się z detalem.** Przy większych prędkościach bit może się zagiąć, jeśli będzie obracał się swobodnie bez kontaktu z detalem, co spowoduje obrażenia ciała.
- **Dociskać tylko w linii bezpośredniej z bitem i nie wywierać nadmiernego nacisku.** Bity mogą się zgiąć, powodując pęknięcia lub utratę kontroli ze skutkiem w postaci obrażeń ciała.

Uwagi dotyczące bezpieczeństwa związane z młotkami

- **Należy zabezpieczyć obrabiany przedmiot.** Zamocowanie obrabianego przedmiotu w urządzeniu mocującym lub imadło jest bezpieczniejsze niż trzymanie go w ręku.
- **Wyłączać narzędzie elektryczne od razu, kiedy narzędzie użytkowe zostanie zablokowane. Przygotować się na wysokie reakcje momentu obrotowego, które powodują odbicie.** Narzędzie użytkowe blokuje się, jeśli zakleszczy się w detali lub jeśli narzędzie elektryczne będzie przeciążone.
- **Zawsze odczekać, aż narzędzie elektryczne całkowicie się zatrzyma przed odłożeniem go w dół.** Narzędzie użytkowe może się zablokować i doprowadzić do utraty kontroli nad narzędziem elektrycznym.
- **Użyć odpowiednich detektorów do ustalenia, czy są ukryte przewody zasilania lub skontaktować się z lokalnym przedsiębiorstwem komunalnym, aby uzyskać pomoc.** Kontakt z kablami elektrycznymi może spowodować pożar i porażenie elektryczne. Uszkodzenie przewodów gazu może spowodować wybuch. Pękające rury wody powodują uszkodzenia mienia.
- **Używaj wyłącznie akcesoriów zalecanych przez firmę PARKSIDE.** Nieodpowiednie akcesoria mogą spowodować porażenie prądem lub pożar.

Ryzyko resztkowe

Nawet w przypadku prawidłowej obsługi urządzenia zawsze istnieje ryzyko resztkowe. Z uwagi na konstrukcję i wariant wykonania urządzenia mogą wystąpić następujące zagrożenia:

- Uszkodzenie słuchu w przypadku niestosowania odpowiednich ochronników słuchu.
- Szkody zdrowotne, spowodowane przez przenoszenie drgań na ręce, jeśli urządzenie jest użytkowane przez dłuższy czas lub jest nieprawidłowo prowadzone i konserwowane.
- Niebezpieczeństwo skaleczenia

⚠ OSTRZEŻENIE! Zagrożenie generowane przez pole elektromagnetyczne podczas pracy urządzenia. Pole to może w określony-

ch okolicznościach zakłócać pracę aktywnych lub pasywnych implantów medycznych. Aby zmniejszyć niebezpieczeństwo poważnych lub śmiertelnych obrażeń ciała, przed przystąpieniem do obsługi urządzenia przez osoby z implantami medycznymi zalecamy konsultację się z lekarzem i producentem implantu medycznego.

Przygotowanie



⚠ OSTRZEŻENIE! Ryzyko obrażeń ciała w wyniku przypadkowego uruchomienia urządzenia. Akumulator należy umieszczać w urządzeniu dopiero wtedy, gdy jest ono całkowicie przygotowane do pracy.

Elementy obsługowe

Przed pierwszym użyciem urządzenia należy się zapoznać z jego elementami obsługowymi.

- **Przełącznik kierunku obrotów (7) (rys. A)**
WSKAZÓWKA! Przełącznik kierunku obrotów należy uruchamiać tylko, gdy urządzenie jest w postoju!
Ustawienie przełącznika, patrząc od tyłu:
 - **Lewa strona** Wkręcanie śruby, wiercenie
 - **Środek** Blokada załączania
 - **Prawa strona** Wykręcanie śruby
- **Pierścień regulacji momentu dokręcania (3)**
Ustawienie maksymalnego momentu obrotowego dla wkręcania, przy którym zostaje wyzwolone sprzęgło ślizgowe.
WSKAZÓWKA! Pierścień regulacji momentu dokręcania należy wcisnąć tylko, gdy urządzenie jest w postoju!
 - **1** Najmniejsza wartość momentu obrotowego
 - **21** Największa wartość momentu obrotowego
Dla bezpieczeństwa należy rozpocząć wkręcanie z niskim momentem obrotowym. W razie potrzeby zwiększyć moment obrotowy.
- **Przełącznik biegów (6)**
⚠ UWAGA! Selektor biegów należy uruchamiać tylko, gdy urządzenie jest zatrzymane.
 - **1** Skręcanie
 - **2** Wiercenie

- **Włącznik/wyłącznik (18)**
 - Po umieszczeniu akumulatora w urządzeniu: Połącz z aplikacją PARKSIDE
 - Włączanie: Wciśnięcie
 - Regulacja prędkości obrotowej w sposób płynny: Im dalej zostanie naciśnięty włącznik/wyłącznik, tym wyższa będzie prędkość obrotowa.
 - Wyłączanie: Zwolnienie
- **Wskazanie „Połączono” (17)**
Status połączenia z aplikacją PARKSIDE
Miganie Próba połączenia
Ciągłe świecenie Nawiązano połączenie
- **Selektor funkcji (5)**
Ustawić selektor funkcji (5) w taki sposób, aby oznaczenie ze strzałką wskazywało na żądany symbol.
WSKAZÓWKA! Ryzyko uszkodzenia! Selektor funkcji należy uruchamiać tylko, gdy urządzenie jest zatrzymane.

Funkcja	Symbol
Wiercenie (mechanizm udarowy WYŁ/bez czujników prędkości obrotowej)zulg)	
Wiercenie udarowe (mechanizm udarowy WŁ)	
Wkręcanie (mechanizm udarowy WYŁ)	

Montaż i demontaż narzędzia końcowego

Wskazówki

- Rozpiętość uchwyty wiertarskiego: 1,5-13 mm
- Z tyłu pod uchwytem znajduje się wycięcie z magnesem (9) do przytrzymywania często używanych końcówek do wkręcania.
- Informacje dotyczące kierunków - patrząc od tyłu.

Montaż narzędzia końcowego (rys. B)

1. Otwieranie uchwyty wiertarskiego: Obrócić szybkozamykający uchwyt wiertarski (2) ↻.
2. Wsunąć narzędzie końcowe jak najdalej w otwór uchwyty wiertarskiego (1).
3. Zaciskanie narzędzia końcowego: Obrócić szybkozamykający uchwyt wiertarski (2) ↻.

Demontaż narzędzia końcowego (rys. B)

1. Otwieranie uchwyty wiertarskiego: Obrócić szybkozamykający uchwyt wiertarski (2) ↻.
2. **▲ UWAGA!** Niebezpieczeństwo poparzenia! Narzędzia końcowe – w szczególności wiertła – mogą się bardzo nagrzewać. W razie potrzeby należy nosić rękawice ochronne.
Wyciągnąć narzędzie końcowe.

Ustawianie dodatkowego uchwyty

Wskazówki

- Dodatkowy uchwyt (19) można obracać na urządzeniu w zakresie 360° i ustawiać go w żądanym położeniu.
- Informacje dotyczące kierunków - patrząc od tyłu.

Montaż dodatkowego uchwyty (rys. C)

1. Obrócić rękojeść (24) dodatkowego uchwyty (19) ↻.
2. Wcisnąć rękojeść (24) w kierunku pętli (20) i zachować to ułożenie. W ten sposób można rozszerzyć pętlę (20).
3. Przesunąć pętlę (20) dodatkowego uchwyty (19) za głowicę szybkozamykającą (2). Ustawić pętlę (20) w uchwycie dodatkowego uchwyty (4).
4. Zwolnić wciśniętą rękojeść (24).
5. Dokręcić rękojeść (24) dodatkowego uchwyty (19) ↻.

Demontaż dodatkowego uchwyty (rys. C)

1. Obrócić rękojeść (24) dodatkowego uchwyty (19) ↻.
2. Wcisnąć rękojeść (24) w kierunku pętli (20) i zachować to ułożenie. W ten sposób można rozszerzyć pętlę (20).
3. Zdjąć dodatkowy uchwyt (19) z urządzenia, przekładając pętlę (20) dodatkowego uchwyty (19) przez głowicę szybkozamykającą (2).

Ustawianie ogranicznika głębokości

(rys. C)

1. Odkręcić ↻ śrubę blokującą (25) ogranicznik głębokości (21).
2. Wsunąć ogranicznik głębokości (21) w mały otwór na dodatkowym uchwycie (19).

- Ustawić ogranicznik głębokości (21) w taki sposób, aby odległość między wierzchołkiem wiertła a końcem ogranicznika głębokości była zgodna z żądaną głębokością wierconego otworu.
- Zamocować ogranicznik głębokości (21), dokręcając śrubę blokującą (25) ⚙.
- Ponownie odkręcić ⚙ śrubę blokującą (25) w celu poruszenia ogranicznika głębokości (21).

Sprawdzanie stanu naładowania akumulatora

Diody LED	Znaczenie
czerwony, pomarańczowy, zielony	Akumulator jest naładowany
czerwony, pomarańczowy	Akumulator jest częściowo naładowany
czerwony	Akumulator wymaga ładowania

- Wcisnąć przycisk (13) obok wskaźnika poziomu naładowania (14) na akumulatorze (12).
Wskaźnik poziomu naładowania z kontrolkami LED sygnalizuje poziom naładowania akumulatorów.
- Akumulator (12) należy naładować, gdy na wskaźniku stanu naładowania (14) świeci się już tylko czerwona kontrolka LED.

Naładować akumulator

Patrz również instrukcja obsługi ładowarki.

Wskazówki

- Gdy akumulator jest rozgrzany, przed ładowaniem należy odczekać do jego wystudzenia.
- Nie narażać akumulatora na dłuższe oddziaływanie silnego promieniowania słonecznego lub temperatury. $\leq 50^{\circ}\text{C}$ W szczególności należy unikać odkładania akumulatora na grzejnikach lub przechowywania w pojazdach zaparkowanych na słońcu.

Sposób postępowania

- W razie potrzeby wyciągnąć akumulator (12) z urządzenia akumulatorowego.
- Wsunąć akumulator do wnęki ładowania w ładowarce (22).
- Podłączyć ładowarkę do gniazda sieciowego.
- Po ukończeniu ładowania odłączyć ładowarkę od sieci.

- Wyciągnąć akumulator z wnęki ładowania.

Diody kontrolne na ładowarce (22)

zielony	czerwony	Znaczenie
świeci się	—	<ul style="list-style-type: none"> Akumulator w pełni naładowany gotowy (Brak akumulatora w urządzeniu)
—	świeci się	Akumulator jest ładowany
—	miga	przeegrzany akumulator
miga	miga	uszkodzony akumulator

Eksploatacja

Wkładanie i wyciąganie akumulatora

⚠ OSTRZEŻENIE! Ryzyko obrażeń ciała w wyniku przypadkowego uruchomienia urządzenia. Akumulator należy umieszczać w urządzeniu dopiero wtedy, gdy jest ono całkowicie przygotowane do pracy.

WSKAZÓWKA! Ryzyko uszkodzenia! Zastosowanie niewłaściwego akumulatora może doprowadzić do uszkodzenia urządzenia i akumulatora.

Wkładanie akumulatora

- Wsunąć akumulator (12) wzdłuż prowadnicy szynowej w uchwyt akumulatora (10).
Akumulator wskakuje na swoje miejsce, wydając charakterystyczny dźwięk.

Wyciąganie akumulatora

- Wcisnąć i przytrzymać przycisk zwalniający (15) na akumulatorze (12).
- Wyciągnąć akumulator z uchwytu akumulatora (10).



Wybór trybu pracy

Wskazówki

- Użyj zacisków lub innego praktycznego sposobu, aby zabezpieczyć i podprzeć obrabiany przedmiot na stabilnej podstawie.** Trzymanie przedmiotu obrabianego ręką lub przy ciele powoduje jego niestabilność i może prowadzić do utraty kontroli nad nim.
- Selektor funkcji należy uruchamiać tylko, gdy urządzenie jest zatrzymane.

Sposób postępowania

Ustawić selektor funkcji (5) w taki sposób, aby oznaczenie ze strzałką wskazywało na żądany symbol.

Tryb pracy	Materiał	Kierunek obrotu
	Beton, Kamień	↻
	drewno, metal, tworzywo sztuczne	↻
	Wkręcanie i wykręcanie śrub	Wkręcanie: ↻ Wykręcanie: ↻

Włączanie i wyłączanie

Włączanie

- Wybrać za pomocą selektora funkcji (5) tryb pracy.
- Wybrać za pomocą przełącznika kierunku obrotów (7) odpowiedni kierunek obrotów.
- Wybrać za pomocą selektora biegów (6) bieg.
- Wybrać za pomocą pierścienia do regulacji momentu obrotowego (3) maksymalny moment obrotowy.
- Wcisnąć i przytrzymać włącznik/wyłącznik (18).
Świeci się lampka robocza LED (16).

Wyłączanie

- Zwolnić włącznik/ wyłącznik (18).
- Zanim odłożymy elektronarzędzie należy odczekać do jego całkowitego zatrzymania się.
- Podczas przerw w pracy: Ustawić przełącznik kierunku obrotów (7) na środku. Taki środek ostrożności zapobiegnie przypadkowemu uruchomieniu elektronarzędzia.
Urządzenie można zawiesić za pomocą klipsa (11) na pasku. Za pomocą klipsa na pasku można otwierać butelki z kapslami.
- W momencie pozostawienia urządzenia bez nadzoru lub po zakończeniu pracy należy wyciągać akumulator (12) z urządzenia.

PARKSIDE App

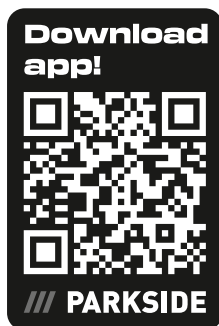

Za pomocą kodów na rysunkach QR-Code można przejść do App Store lub Google Play. W opisie aplikacji można znaleźć szczegółowe informacje na temat funkcji aplikacji PARKSIDE i można pobrać aplikację.

Za pomocą aplikacji PARKSIDE można nadzorować urządzenie i sterować określonymi funkcjami. Funkcje mogą się zmieniać w zależności od aktualizacji aplikacji i oprogramowania firmowego. Więcej informacji na temat aplikacji PARKSIDE można znaleźć w instrukcji akumulatora Smart.

Warunki

Aby wyszukać urządzenie w aplikacji PARKSIDE, muszą być spełnione następujące warunki:





- Na smartfonie musi być zainstalowana aplikacja PARKSIDE i aktywowany Bluetooth®.
- W urządzeniu znajduje się następujący akumulator: Akumulator PARKSIDE Performance Smart Smart PAPS 204 A1/Smart PAPS 208 A1/Smart PAPS 2012 A1. Ten akumulator jest już połączony z aplikacją PARKSIDE. Urządzenie komunikuje się z aplikacją za pośrednictwem akumulatora.

Łączenie urządzenia z aplikacją PARKSIDE App

- Włożyć akumulator Smart (12) do urządzenia.
- Wcisnąć włącznik/wyłącznik (18).
Wskazanie „Połączono” (17) miga trzykrotnie. Gdy urządzenie jest połączone, wskazanie „Połączono” jest podświetlone światłem ciągłym.
- Otworzyć aplikację PARKSIDE.



4.  **Twoje urządzenia.**
Urządzenie jest wyświetlane na liście.
Jeśli urządzenie nie jest widoczne na liście, należy je dodać ręcznie.

Monitorowanie i sterowanie urządzeniem



1.  **Twoje urządzenia.**
2.  Wybrać urządzenie z listy.
Pojawia się ekran poglądowy urządzenia.
3.  Wybrać żądane ustawienie na ekranie poglądowym.
  W razie braku pewności należy wybrać pomoc.
Pojawia się okno dialogowe z opisem dla danego ustawienia.

Usuwanie urządzenia z aplikacji

W momencie usunięcia urządzenia z aplikacji zostają również usunięte odpowiednie dane.

1.  **Twoje urządzenia.**
2.  Przeciągnąć kartę urządzenia z prawej strony na lewą stronę.

3. Potwierdzić pole dialogowe.

Postanowienia dotyczące ochrony danych osobowych

patrz Strona  Więcej; Sekcja Kwestie prawne,  Postanowienia dotyczące ochrony danych osobowych

Transport

Wskazówki

- Wyłączyć urządzenie.
- Należy się upewnić, że wszystkie ruchome elementy całkowicie się zatrzymały.
- Wyciągnąć akumulator.
- Wyciągnąć narzędzie końcowe.
- Urządzenie należy zawsze trzymać za rączkę (8).

Czyszczenie, konserwacja i przechowywanie

▲ OSTRZEŻENIE! Ryzyko obrażeń ciała w wyniku przypadkowego uruchomienia urządzenia. Podczas prac konserwacyjnych i czyszczenia należy się zabezpieczać. Wyłączyć urządzenie i wyciągnąć z niego akumulator (12).

Wykonanie prac naprawczych i konserwacyjnych, które nie zostały opisane w tej instrukcji, należy powierzać naszym specjalistom z działu serwisowego. Stosować tylko oryginalne części zamienne.

Czyszczenie

▲ OSTRZEŻENIE! Porażenie elektryczne! Nigdy nie spryskiwać urządzenia wodą.
WSKAZÓWKA! Ryzyko uszkodzenia. Substancje chemiczne mogą oddziaływać agresywnie na elementy wykonane z tworzywa sztucznego. Nie stosować środków czyszczących wzgl. rozpuszczalników.

- Dbać o czystość i drożność otworów wentylacyjnych, obudowy silnika i uchwytów urządzenia. Używać do tego wilgotnej ściereczki lub szczotki.

Konserwacja

- Przed każdym użyciem należy skontrolować urządzenie pod kątem widocznych usterek, takich jak luźne, zużyte lub uszkodzone części.
- Tępe lub uszkodzone w inny sposób narzędzie końcowe należy wymienić.

Przechowywanie

Urządzenie należy przez cały czas przechowywać w warunkach:

- czystych
 - suchych
 - zabezpieczonych przed zapyleniem
 - W dostarczonej walizce do przechowywania (23)
 - poza zasięgiem dzieci
- Urządzenia z akumulatorem:
- Temperatura przechowywania akumulatora i urządzenia wynosi od 15 °C do 25 °C. Podczas przechowywania należy unikać ekstremalnie niskich lub wysokich temperatur. Wówczas akumulator może stracić swoją moc.
 - Przed dłuższym przechowywaniem (np. przed sezonem zimowym) należy wyciągnąć akumulator z urządzenia (postępować według osobnej instrukcji obsługi akumulatora i ładowarki).

Utylizacja /ochrona środowiska

Wyjmij akumulator z urządzenia i przekaz urządzenie, akumulator, akcesoria oraz opakowanie do punktu recyklingu odpadów.



Urządzeń elektrycznych nie należy wyrzucać razem z odpadami komunalnymi.

Symbol przekreślonego kosza na śmieci oznacza, że po zakończeniu okresu użytkowania tego produktu nie wolno wyrzucać jako niesortowanych odpadów komunalnych.

Dyrektywa 2012/19/UE w sprawie zużytego sprzętu elektrycznego i elektronicznego:

Konsumenci są prawnie zobowiązani po zakończeniu okresu żywotności urządzeń elektrycznych i elektronicznych do ich przekazania do ponownego przetworzenia zgodnie z zasadami ochrony środowiska. Dzięki temu można zapewnić wykorzystanie urządzeń zgodnie z zasadami ochrony środowiska i ochrony zasobów.

W zależności od adaptacji na gruncie prawa krajowego mogą być do wyboru następujące możliwości:

- zwrot w miejscu zakupu,
- zwrot w oficjalnym punkcie zbiórki,
- odesłanie do producenta/podmiotu wprowadzającego produkt na rynek.

Przepisy te nie obejmują akcesoriów i środków pomocniczych dołączonych do starych urządzeń, które nie zawierających elementów elektrycznych.

Zużyty sprzęt może mieć szkodliwy wpływ na środowisko i zdrowie ludzi z uwagi na potencjalną zawartość niebezpiecznych substancji, mieszanin oraz części składowych. Gospodarstwo domowe spełnia ważną rolę w przyczynianiu się do ponownego użycia i odzysku surowców wtórnych, w tym recyklingu zużytego sprzętu. Na tym etapie kształtuje się postawy, które wpływają na zachowanie wspólnego dobra jakim jest czyste środowisko naturalne.

Akumulatory utylizować zgodnie z zasadami ochrony środowiska



Nie wyrzucaj akumulatora do śmieci domowych, ognia (ryzyko wybuchu) lub wody. Uszkodzone akumulatory mogą szkodzić środowisku naturalnemu i zdrowiu ludzi, jeśli wydostaną się z nich trujące opary lub ciecze.

Są Państwo zobowiązani do utylizowania uszkodzonych lub wysłużonych akumulatorów zgodnie z zasadami ochrony środowiska.

- Nie otwierać akumulatorów i unikać uszkodzeń mechanicznych. Istnieje wówczas niebezpieczeństwo zwarcia i wydostania się oparów podrażniających drogi oddechowe.
- Ze względów bezpieczeństwa przed utylizacją należy rozładować akumulatory.
- Aby uniknąć zwarc, należy oklejać bieguny.
- Akumulatory należy utylizować za pośrednictwem punktów handlowych lub w punkcie zbiórki odpadów.
- **Uszkodzone akumulatory**
Akumulatory z uszkodzeniami zewnętrznymi należy traktować z zachowaniem szczególnej ostrożności!
 - Nie dotykać uszkodzonych akumulatorów gołymi dłońmi.
 - Jeśli nie można okleić biegunów, należy umieszczać akumulatory osobno w plastikowym woreczku.
 - Uszkodzone akumulatory umieszczać osobno w niepalnym, zamkniętym pojemniku, który może zostać zasypany jeszcze piaskiem.
 - Akumulator należy przekazywać do punktu zbiórki z personelem technicznym.

Serwis

Gwarancja

Szanowni Klienci,

Na niniejszy produkt udzielamy 5 letniej gwarancji od daty zakupu. W przypadku usterek produktu nabywcy przysługują ustawowe prawa wobec sprzedawcy. Te ustawowe prawa nie są ograniczone przez naszą przedstawioną poniżej gwarancję.

Warunki gwarancji

Okres gwarancji rozpoczyna się od daty zakupu. Należy dobrze przechować oryginalny paragon. Dokument ten będzie potrzebny jako dowód zakupu. Jeśli w ciągu pięciu lat od daty zakupu produktu wystąpi wada materiałowa lub produkcyjna, dokonamy - według własnego uznania - bezpłatnej naprawy lub wymiany produktu. Realizacja świadczenia gwarancyjnego wymaga przekazania w terminie pięciu lat wadliwego urządzenia i dowodu zakupu (paragon) oraz pisemnego, krótkiego opisu rodzaju wady i daty jej wystąpienia.

Jeśli nasza gwarancja pokrywa dany defekt, otrzymają Państwo naprawiony lub wymieniony produkt. Naprawa lub wymiana produktu nie rozpoczyna nowego okresu gwarancji.

Okres gwarancji i roszczenia ustawowe z tytułu wad

Jeśli wadliwy produkt został wymieniony na nowy lub dokonano istotnych napraw, termin gwarancji biegnie od nowa od momentu dostarczenia klientowi wymienionego lub naprawionego rzeczy.

W przypadku wymiany pojedynczej części należącej do reklamowanego towaru, czas gwarancji biegnie od nowa w odniesieniu do tej części. Jeżeli reklamacja w zakresie wymiany lub naprawy nie została uznana albo naprawa nie była istotna bądź konsument żądał od gwaranta działań innych niż wymiana i naprawa – okres trwania gwarancji wydłuża się o czas, przez który konsument nie mógł korzystać z towaru w związku ze złożoną reklamacją.

Wszelkie uszkodzenia lub wady występujące ewentualnie już w chwili zakupu należy zgłosić niezwłocznie po rozpakowaniu. Po upływie okresu gwarancji wszelkie naprawy są wykonywane odpłatnie.

Zakres gwarancji

Produkt został wyprodukowany starannie zgodnie z surowymi wymogami jakościowymi i przed dostarczeniem został rzetelnie skontrolowany.

Świadczenia gwarancyjne dotyczą wad materiałowych i produkcyjnych. Niniejsza gwarancja nie obejmuje części produktu podlegających normalnemu zużyciu, które należy traktować jako części zużywające się (np. Wiertło) lub uszkodzeń części delikatnych.

Niniejsza gwarancja traci ważność, jeśli produkt został uszkodzony, był niewłaściwie używany lub nie był konserwowany. W celu prawidłowego użytkowania produktu należy ściśle przestrzegać wszystkich wskazówek zawartych w instrukcji obsługi. Należy bezwzględnie unikać zastosowań i czynności, które są odradzane lub przed którymi ostrzeżenie się w instrukcji obsługi.

Produkt jest przeznaczony jedynie do użytku prywatnego, a nie do użytku profesjonalnego. Gwarancja wygasa w przypadku niezgodnego z przeznaczeniem i niewłaściwego użytkowania, użycia siły oraz ingerencji, które nie zostały wykonane przez nasz autoryzowany serwis.

Realizacja świadczenia gwarancyjnego

Aby zapewnić szybkie opracowanie Państwa przypadku, należy postępować zgodnie z zamieszczonymi poniżej wskazówkami:

- Na wypadek wszelkich zapytań prosimy o zachowanie paragonu i numeru artykułu (IAN 538864_2507) jako dowodu zakupu.
- Numer artykułu znaleźć można na tabliczce znamionowej produktu. Może on być również wygrawerowany na produkcie lub znajdować się na stronie tytułowej instrukcji (po lewej stronie na dole) lub na naklejce z tyłu lub na dolnej stronie produktu.
- W razie wystąpienia błędów działania lub innych wad, należy w pierwszej kolejności skontaktować się ze wskazanym poniżej działem serwisowym **telefonicznie** lub wykorzystać nasz **formularz kontaktowy**, dostępny pod adresem parksidediy.com w kategorii **Serwis**.
- Produkt uznany za wadliwy mogą Państwo bezpłatnie przesłać po konsultacji z naszym działem obsługi klienta na podany adres serwisu, załączając dowód zakupu (paragon) oraz informację, na czym polega wada i kiedy wystąpiła. Aby uniknąć problemów z przyjęciem i dodatkowych kosztów, konieczne jest korzystanie wyłącznie z podanego adresu. Należy upewnić się, że przesyłka nie zostanie przesłana odpłatnie, jako przesyłka wielkogabarytowa, ekspresowa lub też jako inna przesyłka specjalna. Prosimy o odesłanie produktu wraz ze wszystkimi akcesoriami dostarczonymi w chwili zakupu i zapewnienie odpowiednio bezpiecznego opakowania transportowego.



Pod adresem *parkside-diy.com* dostępna jest do wglądu oraz do pobrania niniejsza instrukcja oraz wiele innych instrukcji. Dzięki temu kodowi QR można wejść bezpośrednio na stronę *parkside-diy.com*. Proszę wybrać swój kraj i wyszukiwać na ekranie wyszukiwania instrukcje obsługi. Po wprowadzeniu numeru artykułu (IAN) 538864_2507 można otworzyć swoją instrukcję obsługi.

Serwis naprawczy

W sprawie napraw, **które nie podlegają gwarancji**, należy się zwracać do Centrum

Serwisowego. Centrum Serwisowe prześle Państwu odpowiedni kosztorys.

- Możemy naprawiać tylko urządzenia w odpowiednim opakowaniu i przesłane z uregulowaną opłatą pocztową.
Wskazówka: Oczyszczone urządzenia wraz z informacją na temat uszkodzenia należy przysyłać bezpośrednio na adres podany przez Centrum Serwisowe.
- Urządzenia przesłane bez opłaty, jako towary niewymiarowe, w trybie ekspresowym lub w ramach innych typów przesyłek specjalnych, nie będą przyjmowane.
- Przesłane, uszkodzone urządzenia utylizujemy bezpłatnie.

Service-Center

PL **Serwis Polska**
Tel.: 00800 4912069
Formularz kontaktowy na
parkside-diy.com
IAN 538864_2507

Importer

Uwaga: poniższy adres nie jest adresem działu serwisowego. Najpierw skontaktuj się z podanym wyżej centrum serwisowym.

Grizzly Tools GmbH & Co. KG
Stockstädter Str. 20
63762 Großostheim
NIEMCY
www.grizzlytools.de

Części zamienne i akcesoria

Części zamienne i akcesoria można zamówić na stronie *www.grizzlytools.shop*. Jeśli w ramach procedury Państwa zamówienia pojawią się problemy, prosimy o kontakt za pośrednictwem naszego sklepu internetowego. W razie kolejnych pytań należy zwracać się do: *Service-Center*, s. 144

Nr stan.	Opis	Nr zamów.
2	Uchwyt wiertarski szybkocujący (Extra RV60)	91110505
19+21	Dodatkowy uchwyt+Ogranicznik głębokości	91110506

Tłumaczenie oryginalnej deklaracji zgodności EU

Produkt: **Akumulatorowa wiertarko-wkrętarka udarowa**

Model: **PSBSAP 20-Li C3**

Numer serii: 000001-073000

Wymieniony powyżej przedmiot niniejszej deklaracji jest zgodny z jednoznacznymi wymaganiami unijnego prawodawstwa harmonizacyjnego

**2006/42/EC • 2014/30/EU • 2011/65/EU & (EU) 2015/863
Produkt z baterią Smart PAPS 204 A1/Smart PAPS 208 A1/
Smart PAPS 2012 A1: 2014/53/EU (zamiast 2014/30/EU)**

Opisany powyżej przedmiot deklaracji jest zgodny z dyrektywą Parlamentu Europejskiego i Rady 2011/65/EU z dnia 8 czerwca 2011 r. w sprawie ograniczenia stosowania niektórych niebezpiecznych substancji w sprzęcie elektrycznym i elektronicznym.

Aby zapewnić zgodność, zastosowano następujące normy zharmonizowane oraz normy przepisy krajowe:

**EN 62841-1:2015/A11:2022
EN 62841-2-1:2018/A12:2022 • EN IEC 63000:2018
EN IEC 55014-1:2021 • EN IEC 55014-2:2021
IEC 62471:2006 • EN 62471:2008
Produkt z baterią Smart PAPS 204 A1/Smart PAPS 208 A1/Smart PAPS 2012 A1:
EN 301 489-1 V2.2.3:2019 • EN 301 489-17 V3.3.1:2024
EN 300 328 V2.2.2:2019 • EN 50663:2017**

Niniejsza deklaracja zgodności wydana zostaje na wyłączną odpowiedzialność producenta:



Grizzly Tools GmbH & Co. KG
Stockstädter Str. 20
63762 Großostheim
NIEMCY
02.02.2026

Christian Frank
Upoważniony przedstawiciel dokumentacji

Indholdsfortegnelse

Indledning	146
Formålsbestemt anvendelse.....	146
Leverede dele/tilbehør.....	146
Oversigt.....	147
Funktionsbeskrivelse.....	147
Tekniske data.....	147
Sikkerhedsanvisninger	148
Sikkerhedsanvisningernes betydning.....	148
Billedtegn og symboler.....	148
Generelle advarsler for elværktøjer.....	148
Sikkerhedsanvisninger for slagbor.....	150
Restrisici.....	151
Forberedelse	151
Betjeningselementer.....	151
Montering og afmontering af indsatsværktøj.....	152
Justering af det ekstra håndtag.....	152
Indstilling af dybdeanslag.....	152
Kontrol af batteriets ladningstilstand..	153
Opladning af batteri.....	153
Drift	153
Isætning og udtagning af batteriet.....	153
Vælg driftstilstand.....	153
Tænding og sluk.....	153
Parkside-appen	154
Fjern apparat fra appen.....	154
Databeskyttelseserklæring.....	154
Transport	155
Rengøring, vedligeholdelse og opbevaring	155
Rengøring.....	155
Vedligeholdelse.....	155
Opbevaring.....	155
Bortskaffelse/miljøbeskyttelse	155
Bortskaf batterier miljørigtigt.....	155
Service	156
Garanti.....	156
Reparationservice.....	157
Service-Center.....	157
Importør.....	157
Reserverede og tilbehør	157
Oversættelse af den originale EU-overensstemmelseserklæringen	158
Eksploderet tegning	161

Indledning

Tillykke med købet af din nye batteridrevet slagboreskruemaskine (herefter apparatet eller elværktøjet).

Med købet har du besluttet dig for et førsteklasses apparat. Dette apparat blev testet under produktionen og underkastet en kvalitetstest til sidst. Dermed er produktets funktionsevne sikret.



Betjeningsvejledningen er en del af dette apparat. Den indeholder vigtige anvisninger til sikkerhed, brug og bortskaffelse. Læs betjeningsvejledningen omhyggeligt igennem. Gør dig fortrolig med betjeningsdelene og korrekt brug af apparatet. Anvend kun apparatet som beskrevet og kun til de anførte anvendelsesområder. Opbevar betjeningsvejledningen sikkert og udlever alle dokumenter, hvis apparatet gives videre til tredjepart.

Formålsbestemt anvendelse

Produktet er udelukkende beregnet til følgende anvendelser:

- Iskruning og løsning af skruer
- Boring i træ, metal eller plast
- Slagboring i murværk

Brug kun apparatet i tørre rum.

Enhver anden anvendelse, som ikke er udtrykkeligt tilladt i denne betjeningsvejledning, kan udgøre en alvorlig fare for brugeren og medføre skader på apparatet. Brugeren af apparatet er ansvarlig for ulykker eller skader på andre mennesker eller deres ejendom. Apparatet er kun beregnet til privat brug. Det er ikke konstrueret til erhvervmæssig brug. Ved erhvervmæssig brug bortfalder garantien. Producenten er ikke ansvarlig for skader, som skyldes ikke-formålsbestemt anvendelse, eller som skyldes forkert betjening. Dette produkt er en del af **X 20 V TEAM**-serien og kan anvendes sammen med genopladelige batterier fra **X 20 V TEAM**-serien. De genopladelige batterier fra **X 20 V TEAM**-serien må kun oplades med opladere fra **X 20 V TEAM**-serien.

Leverede dele/tilbehør

Pak apparatet ud og kontrollér de leverede dele.

Bortskaf emballagen korrekt.

- Batteridrevet slagboreskruemaskine

- Ekstra håndtag
- Dybdeanslag
- Opbevaringskuffert
- Oversættelse af den originale brugsanvisning

Det genopladelige batteri og opladeren er ikke del af leveringsomfanget.

Oversigt

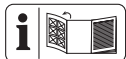

Billeder af produktet finder du på den forreste udfoldningsside.

- 1 Borepatronåbning
 - 2 Hurtigspændepatron
 - 3 Indstillingsring til drejningsmoment
 - 4 Holder til ekstra håndtag
 - 5 Funktionsomskifter
 - 6 Gearvalgkontakt
 - 7 Drejeretningskontakt
 - 8 Håndtag (Isoleret gribeflade)
 - 9 udsparring (Skruebit)
 - 10 Batteriholder
 - 11 Bælteclip
 - 12 Batteri
 - 13 Knap (Ladetilstandsvisning)
 - 14 Ladetilstandsvisning
 - 15 Batterioplåsning
 - 16 LED-arbejdslys
 - 17 Visning "forbundet"
 - 18 Tænd-/sluk-kontakt
 - 19 Ekstra håndtag
 - 20 Løkke (Ekstra håndtag)
 - 21 Dybdeanslag
 - 22 Oplader
 - 23 Opbevaringskuffert
- Fig. C**
- 24 Greb (Ekstra håndtag)
 - 25 Låseskrue til dybdeanslag

Funktionsbeskrivelse

Den batteridrevne slagboremaskine med tottrinsgear har en drejemomentindstilling med flere trin, et boreniveau og et slagniveau samt højre-/venstreløb. Produktet er desuden udstyret med en hurtigspændeborepatron og en LED-arbejdslampe.

Apparatet kan forbindes med PARKSIDE-appen.

I det følgende beskrives betjeningsdelenes funktion.

Tekniske data

Batteridrevet slagboremaskine

..... **PSBSAP 20-Li C3**

Mærkespænding U 20 V ==

Vægt inkl. Ekstra håndtag (uden batteri)

..... ≈1,7 kg

Tomgangsomdrejningstal n_0

– Trin 1 0–630 min⁻¹

– Trin 2 0–2100 min⁻¹

Slagtal

–Trin 1 0-10810 min⁻¹

–Trin 2 0-36000 min⁻¹

Maks. drejningsmoment 64 Nm

Spændvidde på borepatron 1,5-13 mm

Maks. borediameter

–træ 68 mm

–Beton 16 mm

–metal 13 mm

Beskyttelsesgrad IPX0

Tomgang

Lydtrykniveau (L_{pA}) 80,9 dB; $K_{pA}=5$ dB

Lydeffektniveau (L_{WA}) 88,9 dB; $K_{WA}=5$ dB

Hammerboring

Lydtrykniveau (L_{pA}) 98,3 dB; $K_{pA}=5$ dB

Lydeffektniveau (L_{WA}) .. 106,3 dB; $K_{WA}=5$ dB

Vibration Boring ($a_{h,D}$)

–Hovedhåndtag 3,280 m/s²; $K=1,5$ m/s²

–Ekstra håndtag 4,636 m/s²; $K=1,5$ m/s²

Vibration Hammerboring ($a_{h,HD}$)

–Hovedhåndtag 13,283 m/s²; $K=1,5$ m/s²

–Ekstra håndtag 7,645 m/s²; $K=1,5$ m/s²

Batteri Li-Ion

Temperatur ≤50 °C

– Opladning 4–40 °C

– Drift 4–50 °C

– Opbevaring 15–25 °C

PARKSIDE Performance Smart-batteri

Smart PAPS 204 A1/Smart PAPS 208 A1/

Smart PAPS 2012 A1

– frekvensbånd 2400–2483,5 MHz

– transmitteret effekt ≤ 20 dBm

Støj- og vibrationsværdier er blevet målt efter standarderne og bestemmelserne, som er angivet i overensstemmelseserklæringen.

Den angivne samlede vibrationsværdi og den angivne samlede støjemissionsværdi er målt iht. til en standardiseret afprøvningsproces og kan anvendes til sammenligning af elværktøjer. Den angivne samlede vibrationsværdi og den angivne samlede støjemissionsværdi kan også anvendes til en foreløbig vurdering af belastningen.

⚠ ADVARSEL! Vibrations- og støjemissioner kan under brugen af elværktøjet afvige fra de angivne værdier afhængigt af måden, som elværktøjet anvendes på. Forsøg at holde belastningen pga. vibrationer så lav som muligt. En måde at reducere vibrationsbelastningen på, er at begrænse arbejdstiden. Her er det nødvendigt at tage hensyn til alle dele af driftscyklussen (fx tider, hvor elværktøjet er slukket, og tider, hvor det ganske vist er tændt, men kører uden belastning).

X 20 V TEAM

Dette produkt er en del af **X 20 V TEAM**-serien og kan anvendes sammen med genopladelige batterier fra **X 20 V TEAM**-serien. De genopladelige batterier fra **X 20 V TEAM**-serien må kun oplades med opladere fra **X 20 V TEAM**-serien.

Dette produkt kan kun anvendes med følgende genopladelige batterier: PAP 20 B1, PAP 20 B3, Smart PAPS 204 A1, Smart PAPS 208 A1, Smart PAPS 2012 A1

Vi anbefaler, at du oplader disse batterier med følgende opladere: PLG 20 A3, PLG 20 A4, PLG 20 C1, PLG 20 C2, PLG 20 C3, PLG 201 A1, PDSLGL 20 A1, PDSLGL 20 B1, PDSLGL 20 B2, Smart PLGS 2012 A1

Tekniske data af genopladeligt batteri og oplader: Se den separate vejledning.

Sikkerhedsanvisninger

Dette afsnit beskriver de grundlæggende sikkerhedsanvisninger ved brug af apparatet.

⚠ ADVARSEL! Personskader og materielle skader pga. u hensigtsmæssig anvendelse af det genopladelige batteri. Følg sikkerhedsanvisninger og henvisninger vedrørende opladning og korrekt brug i betjeningsvejledningen til dit genopladelige batteri og din oplader i serien **X 20 V TEAM**. Du kan finde en detaljeret beskrivelse af opladningen og yderligere oplysninger i den separate betjeningsvejledning.

Sikkerhedsanvisningernes betydning

⚠ FARE! Hvis du ikke overholder denne sikkerhedsanvisning, sker der et uheld. Dette resulterer i alvorlige kvæstelser eller dødsfald.

⚠ ADVARSEL! Hvis du ikke overholder denne sikkerhedsanvisning, sker der muligvis et uheld. Dette resulterer muligvis i alvorlige kvæstelser eller dødsfald.

⚠ FORSIGTIG! Hvis du ikke overholder denne sikkerhedsanvisning, sker der et uheld. Dette resulterer muligvis i lettere eller moderate kvæstelser.

BEMÆRK! Hvis du ikke overholder denne sikkerhedsanvisning, sker der et uheld. Dette resulterer muligvis i materielle skader.

Billedtegn og symboler

Billedsymboler på apparatet



Læs betjeningsvejledningen



Visning "forbundet"



Elektriske apparater må ikke bortskaffes som husholdningsaffald.

Billedsymboler i betjeningsvejledningen



OBS!



Udsæt ikke batteriet for kraftigt sollys i længere tid, eller for temperaturer over 50 °C. Undgå at lægge batteriet på radiatorer eller at opbevare det i køretøjer, som er parkeret i sollys.

Generelle advarsler for elværktøjer

⚠ ADVARSEL! Læs alle sikkerhedsadvarsler, anvisninger, illustrationer og specifikationer, der følger med dette elværktøj. Hvis ikke alle nedenstående instruktioner følges, kan der opstå elektrisk stød, brand og/eller alvorlige kvæstelser. **Gem alle advarsler og anvisninger til fremtidig brug.** Begrebet "elværktøj" i advarslerne refererer til dit lysnettilsluttede (kabelforbundne) elværktøj eller batteridrevne (kabelfrie) elværktøj.

1. **SIKKERHED PÅ ARBEJDSOMRÅDET**
 - a) **Hold arbejdsområdet rent og godt oplyst.** Rodede eller mørke områder er en kilde til ulykker.
 - b) **Betjen ikke elværktøjer i eksplosive omgivelser, f.eks. i nærheden af antændelige væsker, gasser eller støv.** Elværktøjer frembringer gnister, der kan antænde støv eller dampe.
 - c) **Hold børn og omkringstående personer på afstand, når elværktøjet er i brug.** Forstyrrelser kan medføre tab af kontrol.
2. **ELEKTRISK SIKKERHED**
 - a) **Stik på elværktøjet skal passe til stikkontakten. Stikket må aldrig modificeres på nogen måde. Anvend ikke adapterstik i forbindelse med jordforbundne elværktøjer.** Når stikket ikke er modificeret og stikkontakten passer, reduceres risikoen for elektrisk stød.
 - b) **Undgå kropskontakt med jordforbundne overflader som f.eks. rør, radiatorer, komfurer og køleskabe.** Der er en øget risiko for elektrisk stød, hvis din krop er jordforbundet.
 - c) **Udsæt ikke elværktøjet for regn eller våde forhold.** Hvis der trænger vand ind i elværktøjet, øges risikoen for elektrisk stød.
 - d) **Misbrug ikke ledningen. Brug aldrig ledningen til at bære eller trække elværktøjet eller til at trække stikket ud af stikkontakten. Hold ledningen på afstand af varme, olie, skarpe kanter eller bevægelige dele.** Beskadigede eller sammenfiltrede ledninger øger risikoen for elektrisk stød.
 - e) **Når elværktøjet anvendes udenfor, skal der benyttes en forlængerledning, der er egnet til udendørs brug.** Brug af en ledning, der er egnet til udendørs brug, reducerer risikoen for elektrisk stød.
 - f) **Hvis det ikke kan undgås at bruge elværktøjet i et fugtigt område, skal der anvendes en fejlstrømsafbryder (RCD).** Brug af en fejlstrømsafbryder reducerer risikoen for elektrisk stød.
3. **PERSONSIKKERHED**
 - a) **Vær opmærksom, overvej dine handlinger, og brug din sunde fornuft, når du betjener et elværktøj. Anvend ikke elværktøjet, hvis du er træt eller påvirket af stoffer, alkohol eller medikamenter.** Et øjeblikvis uopmærksomhed under brugen af elværktøjet kan medføre alvorlige personskader.
 - b) **Anvend personlige værnemidler. Bær altid øjenværn.** Beskyttelsesudstyr som f.eks. en støvmaske, skridsikre sko, beskyttelseshjelm eller høreværn, der anvendes ved behov, reducerer personskader.
 - c) **Undgå utilsigtet start. Sørg for, at kontakten står i off-stilling, inden du forbinder værktøjet til strømkilden og/eller batteripakken eller tager det op eller bærer det.** Hvis man bærer elværktøjet med fingeren på kontakten eller sætter strøm til et elværktøj med tændt kontakt, er der risiko for ulykker.
 - d) **En eventuel indstillingsnøgle eller skruenøgle skal fjernes, inden der tændes for elværktøjet.** En skruenøgle eller en nøgle, der er fastgjort på en roterende del af elværktøjet, kan medføre personskade.
 - e) **Ræk ikke for højt op med værktøjet. Sørg altid for godt fodfæste og god balance.** Så har du bedre kontrol over elværktøjet i uventede situationer.
 - f) **Sørg for passende beklædning. Bær ikke løstsiddende tøj eller smykker. Hold hår og tøj på afstand af bevægelige dele.** Løstsiddende tøj, smykker eller langt hår kan sætte sig fast i bevægelige dele.
 - g) **Hvis der er installeret anordninger til tilslutning af støvudsugnings- og opsamlingsanlæg, skal det sikres, at disse er tilsluttet og anvendes korrekt.** Brug af støvopsamling kan reducere støvrelaterede farer.
 - h) **Fortrolighed, du opnår ved hyppig brug af værktøjet, må ikke få dig til at se stort på og ignorere sikkerhedsprincipperne for værktøjet.** En uforsigtig handling kan forårsage alvorlig skade i løbet af en brøkdal af et sekund.
4. **BRUG OG PLEJE AF ELVÆRKTØJET**
 - a) **Pres ikke elværktøjet. Benyt det rigtige elværktøj til det pågældende anvendelsesformål.** Med det rigtige elværktøj udføres arbejdet bedre og mere sikkert med den hastighed, som værktøjet er konstrueret til.
 - b) **Anvend ikke elværktøjet, hvis kontakten ikke tænder og slukker for det. Et**

- elværktøj, der ikke kan styres med kontakten, er farligt og skal repareres.
- c) **Adskil stikket fra strømkilden og/eller fjern batteripakken fra elværktøjet (hvis den kan tages af), før du foretager indstillinger, skifter tilbehør eller opbevarer elværktøjet.** Sådanne forebyggende sikkerhedsforanstaltninger reducerer risikoen for, at elværktøjet starter ved et uheld.
- d) **Opbevar det ubenyttede elværktøj uden for børns rækkevidde, og lad ikke personer, der ikke er fortrolige med elværktøjet eller denne vejledning, betjene elværktøjet.** Elværktøjer er farlige, hvis de anvendes af uerfarne brugere.
- e) **Vedligehold elværktøj og tilbehør. Kontrollér, om bevægelige dele er fejljusteret eller binder, om dele er gået i stykker, eller om andre forhold kan påvirke elværktøjets funktion. Hvis elværktøjet er beskadiget, skal det repareres inden brug.** Mange ulykker skyldes dårligt vedligeholdte elværktøjer.
- f) **Hold skæreværktøjer skarpe og rene.** Godt vedligeholdte skæreværktøjer med skarpe skærekanter har mindre tendens til at binde og er nemmere at kontrollere.
- g) **Anvend elværktøjet, tilbehøret og værktøjsbits etc. i overensstemmelse med denne vejledning, idet du tager hensyn til arbejdsforholdene og det pågældende arbejde, der skal udføres.** Hvis elværktøjet anvendes til andre end de tilsigtede formål, kan der opstå farlige situationer.
- h) **Hold håndtag og gribeblader tørre, rene og fri for olie og smørefedt.** Glatte håndtag og gribeblader forhindrer sikker håndtering af og kontrol over værktøjet i uventede situationer.
5. **BRUG OG PLEJE AF BATTERIVÆRKTØJET**
- a) **Foretag kun opladning med den oplader, der er angivet af producenten.** En oplader, der er egnet til én batteripakke-type, kan medføre brandfare, hvis den anvendes med en anden batteripakketype.
- b) **Anvend kun elværktøj sammen med de dertil beregnede batteripakker.** Brug af andre batteripakker medfører fare for skader og brand.
- c) **Når batteripakken ikke er i brug, skal den holdes på afstand af andre metalgenstande som f.eks. papirclips, mønter, nøgler, søm, skruer eller andre små metalgenstande, der kan etablere en forbindelse mellem poler.** Hvis batteripolerne kortsluttes, kan det medføre forbrændinger eller brand.
- d) **I tilfælde af misbrug kan der slippe væske ud af batteriet; undgå kontakt. Hvis der opstår kontakt med et uheld, skal der skylles efter med vand. Hvis væsken kommer i kontakt med øjne, skal der desuden søges lægehjælp.** Væskeudslip fra batteriet kan medføre irritation eller forbrænding.
- e) **Batteripakker eller værktøjer, der er beskadiget eller modificeret, må ikke anvendes.** Beskadigede eller modificerede batterier kan være uberegnelige og medføre brand, eksplosion eller risiko for personskade.
- f) **Udsæt ikke batteripakker eller værktøj for ild eller for høje temperaturer.** Ild eller temperaturer over 130 °C kan medføre eksplosion.
- g) **Følg alle anvisninger til opladningen, og oplad ikke batteripakken eller værktøjet uden for det temperaturområde, der er angivet i vejledningen.** Forkert opladning eller opladning ved temperaturer uden for det angivne område kan beskadige batteriet og øge risikoen for brand.
6. **VEDLIGEHOLDELSE**
- a) **Få dit elværktøj vedligeholdt af kvalificerede reparatører, der udelukkende anvender identiske reservedele.** Der ved opretholdes sikkerheden for elværktøjet.
- b) **Udfør aldrig vedligeholdelse på beskadigede batteripakker.** Vedligeholdelse af batteripakker bør udelukkende udføres af producenten eller autoriserede serviceudbydere.

Sikkerhedsanvisninger for slagbor

Sikkerhedsanvisninger for alle anvendelser

- **Bær høreværn ved slagboring.** Udsættelse for støj kan forårsage høretab.
- **Brug ekstrahåndtaget.** Tab af kontrol kan medføre personskade.

- **Hold elværktøjet i de isolerede gribe-flader, når du udfører arbejde, hvor skæretilbehøret eller befæstelseselementet kan ramme skjulte ledninger.** Kontakt med en spændingsførende ledning kan også sætte apparatets metaldele under spænding og eventuelt medføre elektrisk stød.

Sikkerhedsanvisninger ved brug af lange bor.

- **Arbejd aldrig ved højere hastighed end boret maksimale hastighed.** Ved højere hastigheder vil boret sandsynligvis bøje, hvis det får lov til at rotere frit uden at komme i kontakt med emnet, hvilket resulterer i personskade.
- **Begynd altid at bore ved lav hastighed og med spidsen i kontakt med emnet.** Ved højere hastigheder vil boret sandsynligvis bøje, hvis det får lov til at rotere frit uden at komme i kontakt med emnet, hvilket resulterer i personskade.
- **Påfør kun tryk i direkte linje med boret og påfør ikke for stort tryk.** Bor kan blive bøjet og forårsage brud eller tab af kontrol, hvilket resulterer i personskade.

Yderligere sikkerhedsanvisninger

- **Fastgør arbejdsemnet.** Et arbejdsemne holdes bedre fast med spændeordninger eller skruestik end med hånden.
- **Sluk straks for elværktøjet, hvis påføringsværktøjet bliver blokeret. Vær forberedt på høje drejningsmomentreaktioner, som forårsager tilbageslag.** Påføringsværktøjet bliver blokeret, når det sætter sig fast i arbejdsemnet, eller når elværktøjet bliver overbelastet.
- **Vent altid, indtil elværktøjet er gået helt i stå, før du lægger det ned.** Anvendelsesværktøjet kan sætte sig fast og medføre, at du mister kontrollen over elværktøjet.
- **Brug egnede detektorer til at finde ud af, om der er skjulte forsyningsledninger, eller kontakt det lokale forsynings-selskab for at få hjælp.** Kontakt med elektriske ledninger kan forårsage brand og elektrisk stød. Beskadigelse af gasledninger kan føre til eksplosion. Brud på vandrør medfører materielle skader.
- **Brug kun tilbehør, der er anbefalet af PARKSIDE.** Uegnet tilbehør kan forårsage elektrisk stød eller brand.

Restrisici

Selvom dette apparat betjenes i overensstemmelse med forskrifterne, vil der være en række restrisici. Følgende farer kan forekomme i forbindelse med dette apparats konstruktion og udførelse:

- Høreskader, hvis der ikke bæres egnet hørevern.
- Sundhedsskader, som sker pga. hånd-arm-vibrationer, hvis apparatet bruges over en længere periode eller ikke føres eller vedligeholdes korrekt.
- Snitsår

▲ ADVARSEL! Fare på grund af det elektromagnetiske felt, som genereres, når produktet er i drift. Feltet kan i visse situationer påvirke aktive eller passive medicinske implantater. For at reducere faren for alvorlige eller livsfarlige kvæstelser anbefaler vi, at personer med medicinske implantater konsulterer deres læge, før de anvender produktet.

Forberedelse

▲ ADVARSEL! Risiko for kvæstelser på grund af utilsigtet start af apparatet. Sæt først det genopladelige batteri i produktet, når produktet er fuldstændig klar til brug.

Betjeningslementer

Gør dig fortrolig med betjeningslementerne, inden du bruger apparatet.

- **Drejerekningskontakt (7)**

(Fig. A)

BEMÆRK! Betjen kun drejerekningskontakten, når apparatet står stille! Kontaktens retning set bagfra:

- **Venstre** Indskruning af skruer, boring
- **I midten** Startspærre
- **Højre** Udskruning af skruer

- **Indstillingsring til drejningsmoment (3)**

Indstilling af det maksimale drejningsmoment til skruning, som glidekoblingen udløses ved.

BEMÆRK! Betjen kun indstillingsringen til drejningsmomentet, når apparatet står stille!

- **1** Minimalt drejningsmoment
 - **21** Maksimalt drejningsmoment
- Begynd for en sikkerheds skyld med et lille drejningsmoment under skruning. Forøg drejningsmomentet hvis nødvendigt.

• Gearvalgkontakt (6)

⚠ FORSIGTIG! Betjen kun gearvalgkontakten, når apparatet står stille.

- 1 Skruning
- 2 Boring

• Tænd-/sluk-kontakt (18)

- Efter isætning af batteriet: Forbind med PARKSIDE-appen
- Tænd: Tryk
- Trinløs indstilling af omdrejningstal: Jo længere der trykkes på tænd/sluk-kontakten, desto højere er omdrejningstallet.
- Sluk: Slip

• Visning "forbundet" (17)

Status af forbindelsen med PARKSIDE-appen

Blink forsøg på forbindelse

Konstant lys forbindelse etableret

• Funktionsomskifter (5)

Stil funktionsomskifteren (5) på en sådan måde, at pilemarkeringen peger på det ønskede symbol.

BEMÆRK! Fare for beskadigelse! Betjen kun funktionsomskifteren, når apparatet står stille.

Funktion	Symbol
Boring (slagværk FRA/uden begrænset omdrejningstal)zung)	
Hammerboring (slagværk TIL)	
Skruning (slagværk FRA)	

Montering og afmontering af indsatsværktøj

Bemærk

- Spændvidde på borepatron: 1,5-13 mm
- Bag håndtaget er der en magnetisk fordybning (9), for at fastholde ofte brugte skruebits.
- Alle retningsangivelser set bagfra.

Montering af indsatsværktøj (Fig. B)

1. Åbning af borepatronen: Drej hurtigspændeborepatronen (2) ∪.
2. Skyd indsatsværktøjet så langt som muligt ind i borepatronens åbning (1).

3. Fastspænding af indsatsværktøj: Drej hurtigspændeborepatronen (2) ∪.

Afmontering af indsatsværktøj (Fig. B)

1. Åbning af borepatronen: Drej hurtigspændeborepatronen (2) ∪.
2. **⚠ FORSIGTIG!** Fare for forbrænding! Indsatsværktøjer – særligt bor – kan blive meget varme. Bær beskyttelseshandsker ved behov.
Fjern indsatsværktøjet.

Justering af det ekstra håndtag

Bemærk

- Ekstrahåndtaget (19) kan drejes 360° på apparatet, og kan flyttes til enhver ønsket position.
- Alle retningsangivelser set bagfra.

Montering af ekstrahåndtag (Fig. C)

1. Drej grebet (24) af ekstrahåndtaget (19) ∪.
2. Tryk grebet (24) mod løkken (20), og hold denne position. Derved udvides løkken (20).
3. Skub løkken (20) på ekstrahåndtaget (19) om bag hurtigspændepatronen (2). Juster løkken (20) i optaget af ekstrahåndtaget (4).
4. Slip grebet (24).
5. Drej grebet (24) af ekstrahåndtaget (19) ∪ fast.

Afmontering af ekstrahåndtaget (Fig. C)

1. Drej grebet (24) af ekstrahåndtaget (19) ∪.
2. Tryk grebet (24) mod løkken (20), og hold denne position. Derved udvides løkken (20).
3. Fjern ekstrahåndtaget (19) fra apparatet, ved at trække løkken (20) af ekstrahåndtaget (19) over hurtigspændepatronen (2).

Indstilling af dybdeanslag

(Fig. C)

1. Løsn ∪ låseskruen (25) af dybdeanslaget (21).
2. Skub dybdeanslaget (21) ind i den lille åbning på ekstrahåndtaget (19).
3. Placér dybdeanslaget (21) således, at afstanden mellem spidsen af boret og spidsen af dybdeanslaget svarer til den ønskede boreddybde.
4. Fastgør dybdeanslaget (21), ved at spænde låseskruen (25) ∪.

5. Løsn  låseskruen (25) for at bevæge dybdeanslaget (21).

Kontrol af batteriets ladnings-tilstand

LED'er	Betydning
rød, orange, grøn	Det genopladelige batteri er opladet
rød, orange	Det genopladelige batteri er delvist opladet
rød	Det genopladelige batteri skal oplades
1. Tryk på knappen (13) ved siden af ladetilstandsvisningen (14) på batteriet (12). Ladetilstandsvisningens LED'er viser batteriets ladetilstand.	
2. Oplad batteriet (12), når kun ladetilstandsvisningens (14) røde LED lyser.	

Opladning af batteri

Se også betjeningsvejledningen til opladeren.

Bemærk

- Et opvarmet batteri skal køle af før opladning.
- Udsæt ikke batteriet for kraftigt sollys eller for temperaturer ≤ 50 °C i længere tid. Undgå at lægge batteriet på radiatorer eller at opbevare det i køretøjer, som er parkeret i sollys.

Fremgangsmåde

1. Tag evt. batteriet (12) ud af apparatet.
2. Sæt batteriet ind i opladerens (22) ladeskakt.
3. Tilslut opladeren til en stikkontakt.
4. Når opladningen er udført, fjernes opladeren fra strømforsyningen.
5. Tag batteriet ud af ladeskakten.

Kontrol-LED'er på opladeren (22)

grøn	rød	Betydning
lyser	—	<ul style="list-style-type: none"> • Batteriet er fuldt opladet • klar (intet batteri isat)
—	lyser	Batteriet oplades
—	blinker	Det genopladelige batteri er overopladet
blinker	blinker	Det genopladelige batteri er defekt

Drift

Isætning og udtagning af batteriet

⚠ ADVARSEL! Risiko for kvæstelser på grund af utilsigtet start af apparatet. Sæt først det genopladelige batteri i produktet, når produktet er fuldstændig klar til brug. **BEMÆRK!** Fare for beskadigelse! Et forkert batteri kan beskadige apparatet og batteriet.

Isætning af batteriet

1. Skub det genopladelige batteri (12) langs foringskinnen og ind i batteriholderen (10).
Batteriet går hørbart i hak.

Udtagning af det genopladelige batteri

1. Tryk og hold oplåsningsknappen (15) af batteriet (12) trykket.
2. Træk det genopladelige batteri ud af batteriholderen (10).







Vælg driftstilstand

Bemærk

- **Fastgør og sikr arbejdsemnet ved hjælp af tvinger eller på anden vis på et stabilt underlag.** Hvis du kun holder arbejdsemnet med den ene hånd eller ind mod kroppen, er det ikke stabilt, og du kan miste kontrollen over det.
- Betjen kun funktionsomskifteren, når apparatet står stille.

Fremgangsmåde

Stil funktionsomskifteren (5) på en sådan måde, at pilemarkeringen peger på det ønskede symbol.

Driftstilstand	Materiale	Drejeretning
	Beton, Sten	
	træ, metal, plast	
	Ind- og udskruning af skruer	Indskruning:  Udskruning: 

Tænd og sluk

Tænd

1. Vælg en driftsart med funktionsomskifteren (5).

2. Vælg drejeretningen med drejeretningskontakten (7).
3. Vælg et gear med gearvalgkontakten (6).
4. Vælg et maksimalt drejningsmoment med indstillingsringen til drejningsmomentet (3).
5. Tryk på tænd/sluk-kontakten (18), og hold den nede.
LED-arbejdslyset (16) lyser.

Sluk

1. Slip tænd/sluk-kontakten (18).
2. Vent med at lægge el-værktøjet fra dig, til det står stille.
3. Ved arbejdspauser: Sæt drejeretningskontakten (7) i den midterste stilling. Denne forsigtighedsforanstaltning forhindrer utilsigtet start af elværktøjet.
Du kan hægte apparatet fast med et bælteclips (11) til et bælte. Med bælteclipsen kan du åbne flasker med kapsler.
4. Tag det genopladelige batteri (12) ud af apparatet, hvis du lader apparatet være uden opsyn, eller er færdig med arbejdet.

PARKSIDE-appen

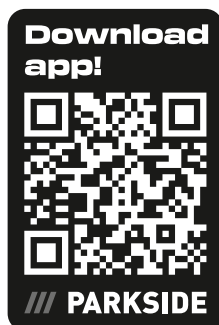

Via den afbildede QR-Code kommer du til App Store eller til Google Play. I app-beskrivelsen finde du detaljerede informationer om funktionerne af PARKSIDE appen, hvor du også kan downloade appen.

Med PARKSIDE-appen kan apparatet overvåges, og du kan styre visse funktioner. Funktionerne kan ændres ved opdatering af appen og firmwaren. Yderligere informationer om PARKSIDE-appen findes i vejledningen til smart-batteriet.

Betingelser

For at finde apparatet i PARKSIDE-appen skal følgende forudsætninger være opfyldte:

- På din smartphone er PARKSIDE-appen installeret og Bluetooth® aktiveret.
- Følgende batteri er sat i apparatet: PARKSIDE Performance Smart-batteri Smart PAPS 204 A1/Smart PAPS 208 A1/Smart PAPS 2012 A1. Dette batteri er allerede forbundet med PARKSIDE-appen.
Produktet kommunikerer med appen via batteriet.

Forbind produktet med PARKSIDE-appen

1. Isæt smart-batteriet (12).
2. Tryk på tænd/sluk-kontakten (18).
Visningen "Forbundet" (17) blinker tre gange. Når apparatet er forbundet, lyser visningen "Forbundet" konstant.
3. Åbn PARKSIDE-appen.
4. **Dine værktøjer.**
Produktet vises på listen.
Hvis produktet ikke vises på listen, skal du tilføje det manuelt.

Kontrol og styring af produktet

1. **Dine værktøjer.**
2. Vælg apparatet fra listen.
Produktets oversigtsside vises.
3. Vælg den ønskede indstilling på oversigtssiden.
 Vælg hjælpen, hvis du er usikker.
Et dialogvindue med beskrivelsen af indstillingen vises.

Fjern apparat fra appen

Hvis et apparat fjernes fra appen, slettes de tilhørende data ligeledes.

1. **Dine værktøjer.**
2. Stryg apparatets kort fra højre mod venstre.
3. Bekræft dialogfeltet.

Databeskyttelseserklæring

se Side Mere; Afsnit Juridisk, Databeskyttelseserklæring

Transport

Bemærk

- Sluk for apparatet.
- Kontrollér, at alle bevægelige dele står fuldstændigt stille.
- Tag batteriet ud.
- Fjern indsatsværktøjet.
- Bær altid produktet i hånden (8).

Rengøring, vedligeholdelse og opbevaring

▲ ADVARSEL! Risiko for kvæstelser på grund af utilsigtet start af apparatet. Beskyt dig selv ved vedligeholdelses- og rengøringsarbejder. Sluk for apparatet og tag det genopladelige batteri (12) ud.

Vedligeholdelses- og servicearbejde, som ikke er beskrevet i denne betjeningsvejledning, skal udføres af vores servicecenter. Anvend kun originale reservedele.

Rengøring

▲ ADVARSEL! Elektrisk stød! Sprøjt aldrig vand på apparatet.

BEMÆRK! Fare for skader. Kemiske substanser kan angribe apparatets plastdele. Brug ikke rengørings- eller opløsningsmiddel.

- Hold luftgæller, motorhuset og greb på apparatet rene. Brug en fugtig klud eller en børste hertil.

Vedligeholdelse

- Før hver brug skal apparatet kontrolleres for tydelige mangler såsom løse, slidte eller beskadigede dele.
- Indsatsværktøjer, der er sløve eller på anden måde beskadigede, skal skiftes ud.

Opbevaring

Opbevar altid apparatet og tilbehøret:

- rent
- tørt
- støvbeskyttet
- I den medfølgende kuffert (23)
- uden for børns rækkevidde

Apparat med batteri:

- Opbevaringstemperaturen for batteriet og apparatet ligger på mellem 15 °C og 25 °C. Undgå ekstrem kulde eller varme under opbevaringen. Ellers mister

batteriet sin ydeevne eller kan blive beskadiget.

- Tag batteriet ud af apparatet inden længevarende opbevaring (f.eks. om vinteren) (se den separate betjeningsvejledning til batteriet og opladeren).

Bortskaffelse/miljøbeskyttelse

Tag det genopladelige batteri ud af apparatet, og aflever apparatet, det genopladelige batteri, tilbehør og emballage til miljøvenlig genanvendelse.



Elektriske apparater må ikke bortskaffes som husholdningsaffald.

Symbollet med den overstregede affalds-spand på hjul betyder, at dette produkt ikke må bortskaffes som usorteret husholdningsaffald ved udløbet af dets levetid.

Direktiv 2012/19/EU om affald af elektrisk og elektronisk udstyr:

Forbrugere er juridisk forpligtet til at sende elektriske og elektroniske enheder til miljøvenlig genanvendelse ved slutningen af produktens levetid. På denne måde garanteres en miljø- og ressourcebesparende genanvendelse.

Afhængigt af hvordan det implementeres i national lovgivning, har du følgende muligheder:

- at give det tilbage til salgsstedet,
- at aflevere det til et officielt indsamlingssted,
- at sende det tilbage til producenten/distributøren.

Tilbehørsdele og hjælpemidler uden elektriske bestanddele, der følger med det udtjente udstyr, er ikke omfattet heraf.

Bortskaf batterier miljørigtigt



Genopladelige batterier må ikke bortskaffes via husaffaldet, må ikke kastes ind i ild (eksplosionsfare) eller vand. Beskadigede genopladelige batterier kan være til skade for miljøet og helbredet, hvis der slipper giftige dampe eller væsker ud.

Du er forpligtet til at bortskaffe defekte eller udtjente batterier miljørigtigt.

- Åbn ikke batterier, og undgå en mekanisk beskadigelse. Der er fare for kortslutning, og der kan undslippe dampe, der irriterer luftvejene.
- Af sikkerhedsmæssige årsager bør batterier aflades før bortskaffelse.
- Sæt tape på polerne, for at undgå kortslutning.
- Bortskaf batterierne via forhandlere eller et opsamlingssted.
- **Beskadigede batterier**
Beskadigede batterier skal håndteres forsigtigt!
 - Rør ikke ved beskadigede batterier med de bare hænder.
 - Læg batterierne enkeltvis i en plastikpose, hvis du ikke kan sætte tape på polerne.
 - Læg beskadigede batterier enkeltvis i en ikke brændbar beholder, der kan lukkes og fyldes med sand.
 - Beskadigede batterier afleveres på et opsamlingssted med fagpersoner.

Service

Garanti

Kære kunde,

på dette produkt får du 5 års garanti fra købsdatoen. I tilfælde af mangler ved produktet har du lovmæssige rettigheder over for sælgeren af produktet. Disse lovmæssige rettigheder bliver ikke indskrænket af garantien, som uddybes efterfølgende.

Garantibetingelser

Garantifristen begynder med købsdatoen. Opbevar den originale kassebon omhyggeligt. Dette bilag bruges til at dokumentere købet. Hvis der inden for fem år fra købsdato af dette produkt opstår materiale- eller fabriktionsfejl, bliver produktet - efter vores valg - repareret omkostningsfrit eller erstattet. Denne garantiydelse forudsætter, at det defekte apparat samt købsbeviset (kassebon) forlægges inden for fristen på fem år, og at det kort beskrives, hvori manglen består, og hvornår den er opstået.

Hvis fejlen dækkes af vores garanti, modtager du et repareret eller et nyt produkt. Reparationen eller et nyt produkt er ikke begyndelsen på en ny garantiperiode.

Garantiperiode og lovmæssige reklamationer

Garantiperioden bliver ikke forlænget pga. garantiydelse. Dette gælder også for skiftede eller reparerede dele. Eventuelle skader og mangler, som allerede eksisterer ved købet, skal meddeles til producenten straks efter udpakningen. Reparationer, der foretages, efter at garantiperioden er udløbet, laves mod betaling.

Garantidækning

Dette apparat blev produceret efter strenge kvalitetskrav og nøje kontrolleret før udleveringen.

Garantiydelse gælder for materiale- og fabriktionsfejl. Denne garanti dækker ikke dele af produktet, der er udsat for normal slidage og derfor kan betragtes som sliddele (f.eks. Bor) eller for beskadigelse af skrøbelige dele.

Denne garanti bortfalder, hvis produktet er beskadiget, ikke blev anvendt korrekt eller ikke blev vedligeholdt. For at sikre en korrekt brug af produktet skal alle anvisninger i betjeningsvejledning nøje overholdes. Anvendelser og handlinger, der frarådes i betjeningsvejledningen eller som der advares imod, skal ubetinget undgås.

Produktet er udelukkende beregnet til den private og ikke til den erhvervs-mæssige brug. Ved misbrug og uhensigtsmæssig brug, anvendelse af vold og ved indgreb, som ikke er foretaget af vores autoriserede serviceafdeling, udløber garantien.

Bearbejdning af reklamationer

For at sikre en hurtig behandling af din anmodning skal du følge følgende instruktioner:

- Hav kassebonen og varenummeret (f.eks. IAN 538864_2507) parat som købsbevis ved alle forespørgsler.
- Varenummeret kan aflæses på typeskiltet på produktet, en indgravering på produktet, omslaget af din vejledning (nederst til venstre) eller på klistermærket på bagsiden eller bunden af produktet.
- Kontakt først nedenstående service-center via **telefon** eller brug vores **kontaktformular**, som du finder på parksidediy.com under kategorien **Service**, hvis der er funktionsfejl eller andre mangler.
- Et defekt produkt kan sammen med købsbeviset og beskrivelsen af fejlen, og hvornår den er opstået, efter samråd med vores service-center sendes omkostningsfrit til den adresse, som du får

oplyst. For at undgå problemer med modtagelsen og yderligere omkostninger er det vigtigt, at du kun bruger den adresse, som du har fået oplyst. Sørg for, at forsendelsen er betalt, ikke er for omfangsrig og ikke sker per ekspres eller andre særlige former for forsendelse. Send apparatet inkl. alt tilbehør, som fulgte med ved købet, og sørg for tilstrækkelig og sikker transportemballage.



På *parkside-diy.com* kan du se og downloade denne manual og mange andre manualer. Med denne QR-kode kommer du direkte til *parkside-diy.com*. Vælg dit land og søg efter betjeningsvejledningen via søgefunktionen. Ved at indtaste varennummeret (IAN) 538864_2507 kan du åbne din betjeningsvejledning.

Reserve dele og tilbehør

Reserve dele og tilbehør kan fås på www.grizzlytools.shop. Hvis der opstår problemer i forbindelse med bestillingen, bedes du kontakte vores online-shop. Hvis du har yderligere spørgsmål, bedes du kontakte: *Service-Center*, s. 157

Pos.nr.	Betegnelse	Best.nr.
2	Hurtigspændepatron (Extra RV60)	91110505
19+21	Ekstra håndtag+Dybdeanslag	91110506

Reparationservice

Kontakt vores service-center i tilfælde af reparationer, som **ikke er omfattet af garantien**. Service-centeret giver dig gerne et tilbud.

- Vi kan kun bearbejde apparater, hvor forsendelsen er betalt, og som er pakket forsvarligt.

Bemærk: Send dit apparat rengjort og med en beskrivelse af defekten til den nævnte adresse af vores service-center.

- Vi tager ikke imod apparater, uden at forsendelsen er betalt, eller som er sendt som volumenpakker, ekspres-pakker eller andre særlige leveringer.
- Vi bortskaffer dine indsendte, defekte apparater gratis.

Service-Center

DK Service Danmark
Tel.: 80 254583
Kontaktformular på
parkside-diy.com
IAN 538864_2507

Importør

Bemærk at den følgende adresse ikke er en serviceadresse. Kontakt først ovennævnte service-center.

Grizzly Tools GmbH & Co. KG
Stockstädter Str. 20
63762 Großostheim
TYSKLAND
www.grizzlytools.de

Oversættelse af den originale EU-overensstemmelseserklæringen

Produkt: **Batteridrevet slagboreskruemaskine**

Model: **PSBSAP 20-Li C3**

Serienummer: 000001–073000

Genstanden for erklæringen, som beskrevet ovenfor, er i overensstemmelse med den relevante EU-harmoniseringslovgivning:

**2006/42/EC • 2014/30/EU • 2011/65/EU & (EU) 2015/863
Produkt med batteri Smart PAPS 204 A1/Smart PAPS 208 A1/
Smart PAPS 2012 A1: 2014/53/EU (i stedet for 2014/30/EU)**

Genstanden for erklæringen, som beskrevet ovenfor, er i overensstemmelse med Europa-Parlamentets og Rådets direktiv 2011/65/EU af 8. juni 2011 om begrænsning af anvendelsen af visse farlige stoffer i elektrisk og elektronisk udstyr.

For at sikre overensstemmelse er følgende harmoniserede standarder og nationale standarder og forskrifter blevet anvendt:

**EN 62841-1:2015/A11:2022
EN 62841-2-1:2018/A12:2022 • EN IEC 63000:2018
EN IEC 55014-1:2021 • EN IEC 55014-2:2021
IEC 62471:2006 • EN 62471:2008
Produkt med batteri Smart PAPS 204 A1/Smart PAPS 208 A1/Smart PAPS 2012 A1:
EN 301 489-1 V2.2.3:2019 • EN 301 489-17 V3.3.1:2024
EN 300 328 V2.2.2:2019 • EN 50663:2017**

Denne overensstemmelseserklæring udstedes på fabrikantens ansvar:



Grizzly Tools GmbH & Co. KG
Stockstädter Str. 20
63762 Grobostheim
TYSKLAND
02.02.2026

Christian Frank
Repræsentant for dokumentation

Explosionszeichnung • Exploded view • Vue éclatée • Vista esplosa • Vista explosionada • Explosietekening • Eksploderet tegning • Robbantott ábra
• Widok rozłożony • Rozłożený pohľad • Rozložený pohľad

PSBSAP 20-Li C3

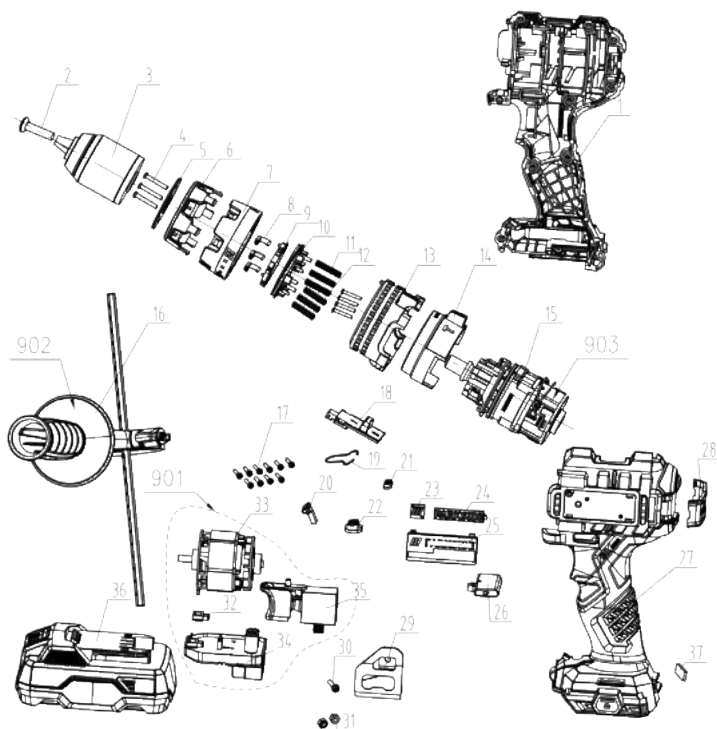

informativ • informative • informatif • informatief • informativo • informatív • informacyjny • informační
• informatívny



Grizzly Tools GmbH & Co. KG

Stockstädter Str. 20
63762 Großostheim
GERMANY

Stand der Informationen • Last Information • Ver-
sion des informations • Versione delle informazio-
ni • Estado de las informaciones • Stand van de
informatie • Tilstand af information • Informáciok
állása • Stan informacj • Stav informací • Stav in-
formácií: 11/2025

Ident.-No.: 72046719112025-8



IAN 538864_2507

