



CORDLESS WORK LIGHT PAAL 6000 E1

GB

CORDLESS WORK LIGHT

Short manual

HU

AKKUS

MUNKAREFLEKTOR

Rövid útmutató

SI

DELOVNI AKUMULATORSKI REFLEKTOR

Kratka navodila

CZ

AKU PRACOVNÍ REFLEKTOR

Krátký návod

SK

AKU PRACOVNÝ REFLEKTOR

Krátky návod

DE AT CH

AKKU-ARBEITSSTRAHLER

Kurzanleitung

GB	Short manual	Page	5
HU	Rövid útmutató	Oldal	17
SI	Kratka navodila	Stran	29
CZ	Krátký návod	Strana	42
SK	Krátky návod	Strana	53
DE/AT/CH	Kurzanleitung	Seite	65

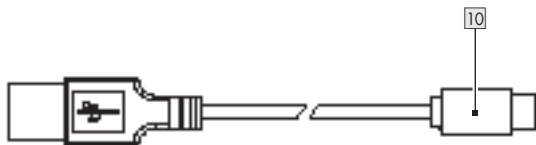
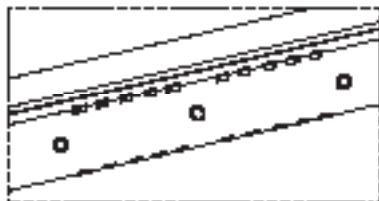
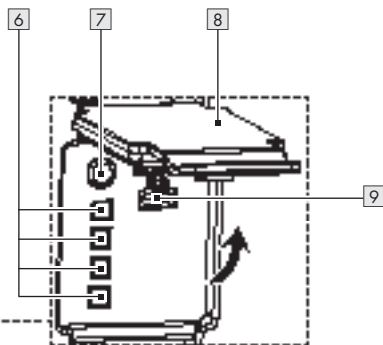
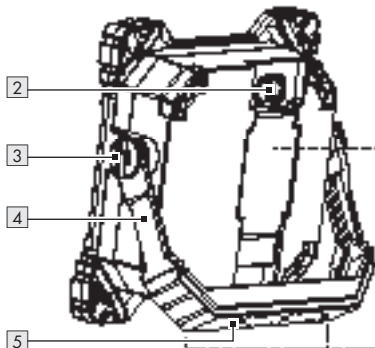
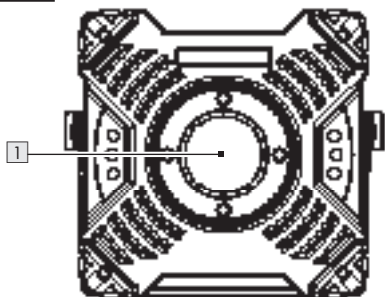
A



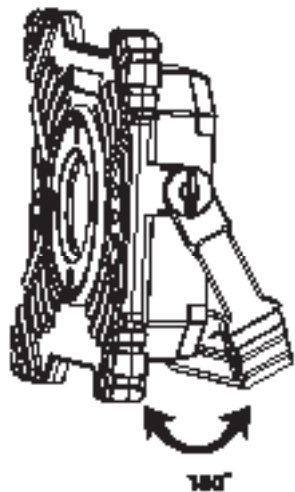
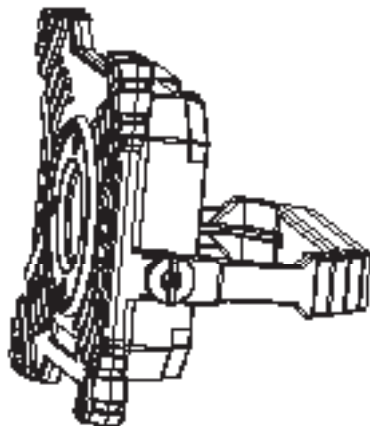
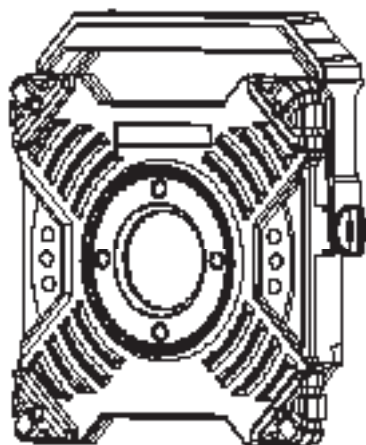









B



Warnings and symbols used	Page	6
Short manual	Page	7
Intended use	Page	7
Scope of delivery	Page	7
Description of parts	Page	7
Technical data	Page	8
Safety instructions	Page	9
Safety instructions for batteries/rechargeable batteries	Page	10
Before use	Page	11
Charging the product	Page	11
Checking the battery capacity	Page	12
Operation	Page	12
Using as a LED light	Page	13
Maintenance and cleaning	Page	13
Disposal	Page	14
Warranty	Page	14
Warranty claim procedure	Page	15
Service	Page	16

Warnings and symbols used

The following warnings are used in this user manual and on the packaging:

	<p>Direct current/voltage</p>		<p>Product designed to withstand severe mechanical handling.</p>
	<p>Protection class III</p>		<p>USB connection symbol</p>
	<p>Read user manual before use.</p>		<p>Minimum distance to illuminated material</p>
	<p>CE mark indicates conformity with relevant EU directives applicable for this product.</p>		<p>Dust-tight/water jet protected (IP65)</p>
	<p>Press ON/OFF switch 2.</p>		<p>Safety information Instructions for use</p>
	<p>Correctly closed protective cap 8.</p>		<p>Incompletely closed protective cap 8.</p>

CORDLESS WORK LIGHT

● **Short manual**

This document is a shorter printed version of the complete operating instructions. Scanning the QR code takes you directly to parkside-diy.com. Choose your country and use the search screen to search for the operating instructions. Entering the item number (IAN) 487146_2501 takes you to the operating instructions for your item. The short guide is an integral part of this product. Prior to using the product, familiarize yourself with all operation and safety notes. Store the short guide in a safe place and if you hand the product on to third parties, all documentation should be passed on as well.

● **Intended use**

- The product is intended for use at indoor or outdoor areas without electrical connection, e.g. workshop, garages, or garden sheds, etc. The product features 2 brightness settings plus white flashing light and red flashing light.
- This product is intended for use in private, domestic environment only and not for commercial purposes.

⚠ ATTENTION! The flashing light is not suitable as a traffic warning light.

-  This product is not suitable for household room illumination.

● **Scope of delivery**

After unpacking the product, check if the delivery is complete and if all parts are in good condition. Remove all packing materials before use.

- 1 Cordless work light
- 1 USB cable
- 1 Short manual

● **Description of parts**

- 1 LED light
- 2 ON/OFF switch
- 3 Screw of hinge joint
- 4 Adjustable foot/Hand grip
- 5 Magnet
- 6 Charging indicator
- 7 Battery status button
- 8 Protective cap
- 9 USB input socket (type C)
- 10 USB cable

● Technical data

LEDs:	1 COB LED (non-replaceable); approx. 20 W
Rechargeable battery:	Lithium-Ion rechargeable battery, 3.7 V $\overline{\text{---}}$, 6,000 mAh 22.2 Wh (non-replaceable by user; replaceable only by qualified person)
Charging time for drained battery:	approx. 3.5 hours
Light duration (with fully loaded rechargeable battery):	White light at max. mode: approx. 2 hours
White light at Eco mode:	approx. 4 hours
SOS blinking:	approx. 8 hours
Red light blinking:	approx. 60 hours
Protection class:	III/ 
Protection type	
Product:	IP65

While charging: Use only in indoor areas. This product is only dust-tight/water jet proof (IP65) with the protective cap  attached to it.

USB cable:	IP20 (for indoor use only)
USB input voltage/ current:	5 V $\overline{\text{---}}$, 2 A
Operating position:	The product can be used as shown in figure B or hanging.
Product weight:	700 g
Overall dimensions:	165 mm × 150 mm × 44 mm
USB cable length:	approx. 1 m
Maximum projected area:	225 cm ²
For indoor and outdoor use	
Certification:	HG13174: GS (TÜV SÜD)

NOTE: An AC power adapter is not included. Use a SELV power supply of maximum working output voltage 5 V, (U_{out}), 2 A.



Safety instructions





BEFORE USING THE PRODUCT, FAMILIARISE YOURSELF WITH ALL OF THE SAFETY INFORMATION AND INSTRUCTIONS FOR USE! WHEN PASSING THIS PRODUCT ON TO OTHERS, ALSO INCLUDE ALL THE DOCUMENTS!



⚠ WARNING! DANGER TO LIFE AND RISK OF ACCIDENTS FOR INFANTS AND CHILDREN!

Never leave children unsupervised with the packaging material. Always keep children away from the packaging material.

- This product may be used by children aged 8 years and up, as well as by persons with reduced physical, sensory or mental capacities, or those lacking experience and/or knowledge provided they are supervised or instructed in the safe use of the product and they understand the associated risks. Do not allow children to play with the product. Cleaning and user maintenance must not be performed by children without supervision.
 - This product is not a toy and should be kept out of the reach of children. Children are not aware of the dangers associated with handling electrical products.
 - Do not use the product if you detect any type of damage.
 - Never immerse the product in water or other liquids!
 - Do not carry out any modifications or repairs to the product yourself. The LEDs cannot and must not be replaced.
 - The LEDs are not replaceable.
 - If the LEDs fail at the end of their lives, the entire product must be replaced.
- ⚠ CAUTION! Danger of burn injuries!**
To prevent burns, verify the product is switched off and has cooled down for at least 15 minutes before touching it. The product can become very hot.
- The accessible surface, especially heat shrink, is very hot when the lamp is operating.
 - **FIRE HAZARD!** Fit the  product so that it is at least 0.1 metre away from the material to be illuminated. Excessive heat can result in a fire.
 - **⚠ WARNING!** Do not turn on the light when the product is facing down to a combustible surface. The exposed surface may be overheated or ignited.

- Do not place burning candles or open fire on or near the product.
- Do not use the product near heat sources such as radiators or devices emitting heat.
- Dispose of the product if the product or the USB cable  is damaged.
- Ensure the USB cable  cannot become damaged by sharp edges or hot objects. Unwind the USB cable  completely before use.
- The provided USB cable  is only suitable for use with this product.
- The flashing light is not suitable as a traffic warning light.
- Immediately switch the product off and remove the charging cable from the product if you smell burning or see smoke. Have the product examined by a qualified technician before using it again.
- If you use a USB power supply, the socket used must always be easily accessible so that the USB power supply can be quickly removed from the socket in the case of emergency. Also refer to the manufacturer's instruction manual.
- Observe the usage restrictions and prohibitions of use for battery-operated products in situations which may be hazardous such as at petrol stations, airports, hospitals, etc.

-  **WARNING!** Do not cover the product while charging. There is a risk of warming and overheating.
- When hanging the product, do not exceed the maximum height of 2 m.
- Protect the product from extreme heat and cold.



Safety instructions for batteries/rechargeable batteries

-  **DANGER TO LIFE!** Keep batteries/rechargeable batteries out of reach of children. If accidentally swallowed seek immediate medical attention.



DANGER OF EXPLOSION!

Never recharge non-rechargeable batteries. Do not short-circuit batteries/rechargeable batteries and/or open them. Overheating, fire or bursting can be the result.

- Never throw batteries/rechargeable batteries into fire or water.
- Do not exert mechanical loads to batteries/rechargeable batteries.

Risk of leakage of batteries/rechargeable batteries

- Avoid extreme environmental conditions and temperatures, which could affect batteries/rechargeable batteries, e.g. radiators/direct sunlight.

- If batteries/rechargeable batteries have leaked, avoid contact with skin, eyes and mucous membranes with the chemicals! Flush immediately the affected areas with fresh water and seek medical attention!



WEAR PROTECTIVE GLOVES!

Leaked or damaged batteries/rechargeable batteries can cause burns on contact with the skin. Wear suitable protective gloves at all times if such an event occurs.

- This product has a built-in rechargeable battery which cannot be replaced by the user. The removal or replacement of the rechargeable battery may only be carried out by the manufacturer or his customer service or by a similarly qualified person in order to avoid hazards. When disposing of the product, it should be noted that this product contains a rechargeable battery.



● Before use

NOTE: We recommend using the product for the first time within 1 month of purchase.

- Remove all packaging materials from the product.

● Charging the product

NOTES:

- In order to use the product without a USB cable , you need to recharge the rechargeable battery before use. The charging process takes about 3.5 hours. The rechargeable battery is firmly integrated into the base of the product.
- The charging time is approximately 3.5 hours when the battery was drained.
- The product has an overcharging protection system. Nevertheless, you should disconnect the product from the mains once the charging process is complete.
- You can charge the product's rechargeable battery via the USB cable  with a suitable USB power adaptor (not included). Make sure that the USB output voltage/current of the USB power adaptor matches the USB input voltage/current of the product (see "Technical data").
- Set up the product in close proximity to the USB power adaptor (not included).
- Fully charge the rechargeable battery prior to first use.
- Charge the rechargeable battery if it becomes empty (only 1 LED of the charging indicator  is flashing).

- Before storage: Fully charge the rechargeable battery.
 - For long-term storage: Fully charge the rechargeable battery every 3 months.
1. Open the protective cap **[8]**.
 2. Connect the USB plug (type C) of the USB cable **[10]** to the USB input socket (type C) **[9]** on the product.
 3. Connect the USB plug (type A) of the USB cable **[10]** to a suitable USB power adaptor (not included).
 4. Connect the USB power adaptor (not included) to a suitable socket-outlet.
 5. The battery charging status is shown by the charging indicator **[6]**:

Charging indicator [6] status	Battery charging status
1 LED flashes	0–25 %
1 LED lights up, 1 LED flashes	25–50 %
2 LEDs light up, 1 LED flashes	50–75 %
3 LEDs light up, 1 LED flashes	75–100 %
4 LEDs light up	100 %

6. Disconnect the USB cable **[10]** from the product to prevent the rechargeable battery from discharging itself.
7. Close the protective cap **[8]** before you start to use the product again. Otherwise water could enter to the product when it is used outdoors.

● Checking the battery capacity

- When product is not charged: Press the battery status button **[7]** to check the battery capacity. The green charging indicator **[6]** shows the capacity* of the battery inside the product.

Green charging indicator [6] status	Battery capacity
1 LED lights up	25 %*
2 LEDs light up	50 %*
3 LEDs light up	75 %*
4 LEDs light up	100 %*

● Operation

- ⚠ CAUTION!** Mind the position of your hands whilst turning the adjustable foot/hand grip **[4]** to prevent pinching your fingers.

* This is the approximate percentage of battery capacity but not actual measurement.

NOTE: The energy stored in the rechargeable battery powers the LED light.

- The product can be fixed by attaching it to a flat ferromagnetic surface with the magnet **5** of the adjustable foot/handle **4**.
- The product may be used as a light.
- Turn the adjustable foot/hand grip **4** and fix the product at desired position. Tighten the screw of the hinge joint **3** by hand. The adjustable foot/hand grip **4** can also be turned up by approximately 180° and be used as a hand grip.

● Using as a LED light

- Fully charge the product as described in the section “Charging the product”.
- The product can be operated in 4 different modes. Select these modes by repeatedly pressing the ON/OFF switch **2**.

ON/OFF switch	Mode
Press 1x:	The white light lights up at maximum mode.
Press 2x:	The white light lights up at Eco mode.
Press 3x:	SOS blinking (white light)

ON/OFF switch	Mode
Press 4x:	Red light blinking ⚠ ATTENTION! The flashing red light can have adverse effects on the health of predisposed individuals! <ul style="list-style-type: none"> ■ The flashing light is not suitable as a traffic warning light.
Press 5x:	Switch off the light.

● Maintenance and cleaning

- Never immerse the product in water or other liquids.
- Never use caustic cleaners.
- The product requires no maintenance. The LEDs cannot be replaced.
- Before cleaning:
 - Switch off the product.
 - Remove the USB cable **10**
- Close the protective cap **8** on the USB input socket **9**.
- Regularly clean the product with a dry, lint-free cloth. Use a slightly moist cloth to remove any stubborn dirt.

● **Disposal**

The packaging is made entirely of recyclable materials, which you may dispose of at local recycling facilities.



Observe the marking of the packaging materials for waste separation, which are marked with abbreviations (a) and numbers (b) with following meaning: 1–7: plastics/20–22: paper and fibreboard/80–98: composite materials.

Product:



Contact your local refuse disposal authority for more details of how to dispose of your worn-out product.



To help protect the environment, please dispose of the product properly when it has reached the end of its useful life and not in the household waste. Information on collection points and their opening hours can be obtained from your local authority.

Faulty or used batteries/rechargeable batteries must be recycled. Return the batteries/rechargeable batteries and/or the product to the available collection points.



Environmental damage through incorrect disposal of the batteries/rechargeable batteries!

Batteries/rechargeable batteries may not be disposed of with the usual domestic waste. They may contain toxic heavy metals and are subject to hazardous waste treatment rules and regulations. The chemical symbols for heavy metals are as follows: Cd = cadmium, Hg = mercury, Pb = lead. That is why you should dispose of used batteries/rechargeable batteries at a local collection point.

● **Warranty**

The product has been manufactured to strict quality guidelines and meticulously examined before delivery. In the event of material or manufacturing defects you have legal rights against the retailer of this product. Your legal rights are not limited in any way by our warranty detailed below.

The warranty for this product is 3 years from the date of purchase. The warranty period begins on the date of purchase. Keep the original sales receipt in a safe location as this document is required as proof of purchase.

Any damage or defects already present at the time of purchase must be reported without delay after unpacking the product.

Should the product show any fault in materials or manufacture within 3 years from the date of purchase, we will repair or replace it – at our choice – free of charge to you. The warranty period is not extended as a result of a claim being granted. This also applies to replaced and repaired parts.

This warranty becomes void if the product has been damaged, or used or maintained improperly.

The warranty covers material or manufacturing defects. This warranty does not cover product parts subject to normal wear and tear, thus considered consumables (e.g. batteries, tubes, cartridges), nor damage to fragile parts, e.g. switches or glass parts.

The warranty also covers the product's rechargeable battery.

● **Warranty claim procedure**

So that your request can be processed quickly, please observe the following instructions:

For all inquiries, please have the receipt and item number (IAN 487146_2501) ready as proof of purchase.

The article number can be taken from the identification label on the product, engraving on the product, the front cover of your manual (at the bottom left), or the sticker on the back or bottom of the product.

If malfunctions or other defects arise, first contact the service department indicated below by phone or email.

You can then send a product recorded as defective to the communicated service address postage-free, making sure to enclose proof of purchase (receipt) and information on the details of the defect and when it occurred.



You can download and view this and numerous other manuals at parkside-diy.com. This QR code takes you directly to parkside-diy.com. Choose your country and use the search

screen to search for the operating instructions. Entering the item number (IAN) 487146_2501 takes you to the operating instructions for your item.

● **Service**

GB **Service Great Britain**

Tel.: 0800 0569216

E-Mail: owim@lidl.co.uk

CE

IP65













The USB cable  is suitable for indoor use only.

Felhasznált figyelmeztető jelzések és szimbólumok	Oldal	18
Rövid útmutató	Oldal	19
Rendeltetésszerű használat	Oldal	19
A csomagolás tartalma	Oldal	19
A részegységek leírása	Oldal	19
Műszaki adatok	Oldal	20
Biztonsági utasítások	Oldal	21
Biztonsági utasítások elemekhez és akkumulátorokhoz	Oldal	22
Használat előtt	Oldal	23
A termék feltöltése	Oldal	23
Az akkumulátor kapacitásának ellenőrzése	Oldal	24
Használat	Oldal	24
Használat LED lámpaként	Oldal	25
Karbantartás és tisztítás	Oldal	25
Mentesítés	Oldal	26
Garancia	Oldal	26
Garanciális ügyek lebonyolítása	Oldal	27
Szerviz	Oldal	28

Felhasznált figyelmeztető jelzések és szimbólumok

Ebben a használati útmutatóban és a csomagoláson az alábbi figyelmeztető jelzésekkel találkozhat:

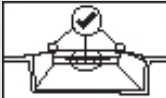
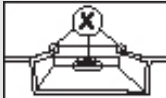
	Egyenáram/-feszültség		A terméket úgy kivitelezték, hogy nagyobb mechanikus terhelésnek is ellen tudjon állni.
	III. védelmi osztály		Az USB-csatlakozás szimbóluma
	Használat előtt olvassa el a használati útmutatót.		Minimális távolság a megvilágított anyagtól
	A CE-jelzés azt jelzi, hogy a termék megfelel a rá vonatkozó EU előírásoknak.		Porálló, védett a vízsugarak ellen (IP65)
	Nyomja meg a BE/KI kapcsológombot 2 .	 	Biztonsági utasítások Kezelési utasítások
	Megfelelően lezárt védősapka 8 .		Nem teljesen lezárt védősapka 8 .

AKKUS MUNKAREFLEKTOR

● **Rövid útmutató**

Ez a dokumentum a teljes használati útmutató rövidített nyomtatott változata. A QR-kód beolvasásával közvetlenül a parkside-diy.com oldalra jut. Válassza ki az országot, és a keresőfelületen keresse meg a használati útmutatókat. A termékszám (IAN) 487146_2501 beírásával juthat el az Ön termékének használati útmutatójához. A rövid útmutató a jelen termék része. A termék használata előtt ismerkedjen meg az összes használati és biztonsági utasítással. Gondosan őrizze meg a rövid útmutatót, és a termék harmadik félnek történő továbbadása esetén adja át az összes dokumentumot.

● **Rendeltetésszerű használat**

- A termék kül- és beltéren, elektromos csatlakozással nem rendelkező helyeken, pl. műhelyekben, garázsokban vagy kerti tárolókban használható. A termék két fényerővel is használható, valamint fehér és piros színben villogni is képes.
- A termék üzleti célokra nem használható, kizárólag magáncélra, háztartási használatra alkalmas.

⚠ FIGYELEM! A villanófény nem használható közlekedési figyelmeztető lámpaként.



A termék nem alkalmas magánháztartások helyiségeinek megvilágítására.

● **A csomagolás tartalma**

A termék kicsomagolása után ellenőrizze a csomagolás teljességét és az alkatrészek megfelelő állapotát. A használat előtt távolítsa el minden csomagolóanyagot.

- 1 Akkus munkareflektor
- 1 USB-kábel
- 1 Rövid útmutató

● **A részegységek leírása**

- 1 LED-fény
- 2 BE/KI kapcsológomb
- 3 A csuklópánt csavarja
- 4 Állítható láb/fogantyú
- 5 Mágnes
- 6 Töltésjelző
- 7 Akkuállapot gomb
- 8 Védősapka
- 9 USB bemenet (C típus)
- 10 USB-kábel

● Műszaki adatok

LED-ek:	1 COB-LED (nem cserélhető); kb. 20 W
Akkumulátor:	Lítium-ion akkumulátor 3,7 V ---, 6000 mAh, 22,2 Wh (a felhasználó nem cserélheti; a cserét csak képzett személy végezheti)
Az üres akkumulátor feltöltési ideje:	kb. 3,5 óra
Világítási idő (teljes mértékben feltöltött akkumulátor esetén):	Fehér fény legnagyobb fényerőn: kb. 2 óra
Fehér fény Eco (akkukímélő) fokozaton:	kb. 4 óra
Vészvillogó:	kb. 8 óra
Piros színű villanófény:	kb. 60 óra
Védelmi osztály:	III/◆
Védelmi osztály	
Termék:	IP65

Töltés közben: Csak beltéren használja. A termék csak felhelyezett védősapkával 8 védett a por/víz sugár ellen (IP65).	
USB-kábel:	IP20 (csak beltéren használható)
USB bemenő feszültség és áram:	5 V ---, 2 A
Működési helyzet:	A termék a B ábrán látható módon, vagy felakasztva használható.
A termék súlya:	700 g
Méretek:	165 mm × 150 mm × 44 mm
Az USB-kábel hossza:	kb. 1 m
Maximális megvilágítási felület:	225 cm ²
Bel- és kültéri használatra	
Tanúsítvány:	HG13174: GS (TÜV SÜD)

MEGJEGYZÉS: Hálózati csatlakozó nincs
mellékelve. Használjon SELV csatlakozót
maximum 5 V (U_{out}), 2 A kimenő üzemi
feszültséggel.



Biztonsági utasítások

A TERMÉK HASZNÁLATA ELŐTT ISMERKEDJEN MEG MINDEN BIZTONSÁGI ÉS KEZELÉSI UTASÍTÁSSAL! HA A TERMÉKET TOVÁBBADJA, ADJA MELLE EZEKET A DOKUMENTUMOKAT IS!



**▲ FIGYELMEZTETÉS!
ÉLETVESZÉLY GYERMEKEK,
KISGYERMEKEK SZÁMÁRA!**

Ne hagyja a gyermekeket a csomagolóanyagokkal felügyelet nélkül. A csomagolóanyagokat mindig tartsa gyermekektől távol.

- A terméket akkor használhatják 8 év feletti gyermekek, csökkent testi, érzékszervi vagy szellemi képességgű, valamint megfelelő tapasztalattal és/vagy tudással nem rendelkező személyek, ha számukra felügyeletet biztosítanak vagy ha utasításokat kapnak a termék biztonságos használatával kapcsolatban és megértik az azzal járó veszélyeket. Ne hagyja, hogy a gyermekek a termékkel játszanak. A tisztítást és a karbantartást nem végezhetik gyermekek felügyelet nélkül.





- A termék nem játékszer, tartsa gyermekek számára nem elérhető helyen. A gyermekek nincsenek tisztában az elektromos készülékek használatával járó veszélyekkel.
- Ne használja a terméket, ha azon látható sérüléseket talál.
- A terméket soha ne merítse vízbe vagy egyéb folyadékba!
- A terméken ne végezzen módosításokat vagy javításokat. A LED-eket tilos cserélni.
- A LED-ek nem cserélhetők.
- Ha a LED-izzók élettartama lejárt és már nem működnek, az egész terméket le kell cserélni.

▲ VIGYÁZAT! Égési sérülések veszélye!

Az égési sérülések elkerülése érdekében mielőtt a termékhez érne ellenőrizze, hogy a termék ki van-e kapcsolva, és hogy az legalább 15 percet hűlt. A termék nagyon felforrósodhat.

- A könnyen hozzáférhető felületek, különösen a hőszűkítő cső nagyon felforrósodnak, amikor a lámpa működésben van.
- **TŰZVESZÉLY!** A terméket úgy helyezze el, hogy az legalább 0,1 méter távolságban legyen a megvilágított anyagtól. A túlzott hőtermelődés tüzesethez vezethet.



- **⚠ FIGYELMEZTETÉS!** Ne kapcsolja be a fényt, ha a termék éghető felület felé néz. A megvilágított felület túlhevülhet vagy meggyulladhat.
- Ne helyezzen égő gyertyákat vagy más nyílt lángot a termék közelébe.
- Ne használja a terméket hőforrások, pl. fűtőtestek vagy más, hőt sugárzó berendezések közelében.
- Selejtezze ki a terméket, ha maga a termék, vagy az USB-kábel  megsérül.
- Ügyeljen arra, hogy az USB-kábelben  éles sarkok vagy forró tárgyak ne tudjanak kárt okozni. Használat előtt tekerje ki az USB-kábelt  teljes mértékben.
- A mellékelt USB-kábel  kizárólag ehhez a termékhez használható.
- A villanófény nem használható közlekedési figyelmeztető lámpaként.
- Amint égésre utaló szagokat vagy füstöt észlel, azonnal kapcsolja ki a készüléket és szüntesse meg annak az áramellátását. Mielőtt a terméket újra használatba venné, vizsgáltsa át egy képzett szakemberrel.
- Ha USB-n keresztül biztosítja a készülék áramellátását, a konnektornak mindig könnyen hozzáférhetőnek kell lennie, hogy vészhelyzetben az USB töltőegységet gyorsan ki tudja húzni a konnektorból. Vegye figyelembe

a gyártó használati útmutatójában leírtakat.

- Tartsa szem előtt az akkumulátoros készülékek használati korlátozásait és tiltásait potenciális veszélyes szituációkban, például benzinkutaknál, repülőtereken, kórházakban, stb.
- **⚠ FIGYELMEZTETÉS!** Töltés során ne takarja le a terméket. Felmelegedés és túlhevülés veszélye.
- A termék felakasztása esetén ne haladja meg a 2 m-es maximális magasságot.
- Óvja a terméket nagy melegtől és a hidegtől.



Biztonsági utasítások elemekhez és akkumulátorokhoz

- ⚠ **ÉLETVESZÉLY!** Az elemeket/akkumulátorokat tartsa gyermekek számára nem elérhető helyen. Amennyiben azokat véletlenül lenyelik, forduljon orvoshoz.



ROBBANÁSVESZÉLY! Ne töltsön fel nem újratölthető elemeket. Elemeket/akkumulátorokat ne zárjon rövide és ne nyissa fel azokat. Ez túlhevüléshez, tüzesethez vagy robbanáshoz vezethet.

- Soha ne dobjon elemeket/akkumulátorokat tűzbe.

- Elemeket/akkumulátorokat ne tegyen ki mechanikus terhelésnek.

Az elemek/akkumulátorok kifolyásának veszélye

- Kerülje az olyan szélsőséges környezeti feltételeket és hőmérsékleti viszonyokat, amelyek hatással lehetnek az elemekre/akkumulátorokra, pl. fűtőtestek vagy közvetlen napsugárzás.
- Ha az elemek/akkumulátorok kifolynak, kerülje a bőrt, a szemeket és a nyálkahártyák érintkezését a vegyszerekkel! Az érintett területeket azonnal mossa le friss vízzel, majd forduljon orvoshoz!



VISELJEN VÉDŐKESZTYŰT!

A kifolyt elemek/akkumulátorok a bőrre kerülve azon égési sérüléseket okozhatnak. Ilyen esetekben viseljen megfelelő védőkesztyűt.

- A termék beépített akkumulátorral rendelkezik, melyet a felhasználó nem tud kicserélni. A kockázatok elkerülése érdekében az akkumulátort csak a gyártó, annak ügyfélszolgálatára vagy egy annak megfelelő képzettségű szakember veheti vagy cserélheti ki. A termék kicserélésénél vegye figyelembe, hogy a termék belsejében akkumulátor van.



● Használat előtt

MEGJEGYZÉS: Javasoljuk, hogy a termék használatát a vásárlástól számított 1 hónapon belül kezdje meg.

- Távolítsa el a termék összes csomagolóanyagát.

● A termék feltöltése

MEGJEGYZÉSEK:

- Ha a terméket az USB-kábel  nélkül kívánja használni, használat előtt fel kell tölteni az akkumulátort. A feltöltés körülbelül 3,5 órát vesz igénybe. Az akkumulátor fixen a termék aljába van beépítve.
- A termék túltöltés elleni védelemmel rendelkezik. Ettől függetlenül szüntesse meg a termék áramellátását, amint a töltés befejeződött.
- A töltés ideje kb. 3,5 óra, ha az akkumulátor lemerült.
- A termék akkumulátorát az USB-kábelen  keresztül egy USB adapter (nincs mellékelve) segítségével töltheti fel. Győződjön meg arról, hogy az USB adapter USB kimeneti feszültsége/áramerőssége megfelel a termék USB bemeneti feszültségének/áramerősségének.
- A terméket helyezze az USB adapter (nincs mellékelve) közvetlen közelébe.
- Az első használat előtt töltsen fel az akkumulátort teljes mértékben.

- Töltse fel az akkumulátort, ha lemerült (ha a töltésjelzőn [6] csak 1 LED-fény villog).
 - Tárolás előtt: Töltse fel az akkumulátort teljesen.
 - Hosszabb távú tárolás esetén: 3 havonta töltse fel az akkumulátort teljesen.
1. Nyissa fel a védősapkát [8].
 2. Dugja be az USB-kábel [10] csatlakozóját (C típus) a termék USB bemenetébe (C típus) [9].
 3. Dugja be az USB-kábel [10] USB csatlakozóját (A típus) egy USB adapterbe (nincs mellékelve).
 4. Csatlakoztassa az USB adaptert (nincs mellékelve) egy megfelelő konnektorba.
 5. Az akkumulátor töltöttségi állapotát a töltésjelző [6] mutatja.

A töltésjelző [6] állapota	Az akkumulátor töltöttségi állapota
1 LED-fény villog	0–25 %
1 LED-fény világít, 1 LED-fény villog	25–50 %
2 LED-fény világít, 1 LED-fény villog	50–75 %
3 LED-fény világít, 1 LED-fény villog	75–100 %
4 LED-fény világít	100 %

6. Az akkumulátor lemerülésének elkerülése érdekében húzza ki az USB-kábelt [10] a termékből.
7. A termék újbóli csatlakoztatása előtt zárja vissza a védősapkát [8]. Különben kültéri használat során víz kerülhet a termék belsejébe.

● Az akkumulátor kapacitásának ellenőrzése

- Ha a termék nincs töltés alatt: Az akkumulátor kapacitásának ellenőrzéséhez nyomja meg az akkuállapot gombját [7]. A zöld töltésjelző [6] fény mutatja a beépített akkumulátor kapacitását*.

A zöld töltésjelző [6] állapota	Akkumulátor töltöttsége
1 LED világít	25 %*
2 LED-fény világít	50 %*
3 LED-fény világít	75 %*
4 LED-fény világít	100 %*

● Használat

- ▲ FIGYELEM!** Az állítható láb/ fogantyú [4] elforgatásakor ügyeljen a kezei tartására, hogy ne csípjé be az ujját.

* Ez az akkumulátor kapacitásának becsült százalékos értéke, nem valós méréseken alapszik.

MEGJEGYZÉS: Az akkumulátorban tárolt energia látja el a LED-lámpákat árammal.

- A terméket úgy is rögzítheti, hogy azt az állítható láb/fogantyú **[4]** mágnesével **[5]** egy sima, ferromágneses felületre csatolja.
- A termék lámpaként is használható.
- Fordítsa el az állítható lábat/fogantyút **[4]** és rögzítse azt a kívánt helyzetbe. Húzza meg a csuklópánt csavarját **[3]** kézzel. Az állítható lábat/fogantyút **[4]** kb. 180°-ban felfelé is fordíthatja, így az fogantyúként is használható.

● Használat LED lámpaként

- Töltse fel a terméket teljes mértékben „A termék feltöltése” című részben leírtak szerint.
- A termék 4 üzemmódban használható. Az üzemmódok közül a BE/KI kapcsológomb **[2]** többszöri megnyomásával választhat.

BE/KI kapcsológomb	Módok
1x megnyomás:	A fehér fény maximális fényerőn világít.
2x megnyomás:	A fehér fény akkukímélő módban világít.
3x megnyomás:	Vészvillogó (fehér fény)

BE/KI kapcsológomb	Módok
4x megnyomás:	Piros színű villanófény ⚠ FIGYELEM! A villogó piros fény sérülékeny személyek egészségére rossz hatással lehet! <ul style="list-style-type: none"> ■ A villanófény nem használható közlekedési figyelmeztető lámpaként.
5x megnyomás:	A lámpa kikapcsolása.

● Karbantartás és tisztítás

- A terméket soha ne merítse vízbe vagy egyéb folyadékba.
- Ne használjon súrolószereket.
- A termék nem igényel karbantartást. A LED-égőket nem lehet kicserélni.
- Tisztítás előtt:
 - Kapcsolja ki a terméket.
 - Húzza ki az USB-kábelt **[10]**.
- Zárja le USB bemenetének **[9]** védősapkáját **[8]**.
- A terméket rendszeresen tisztítsa meg egy száraz, szőszmentes ruha segítségével. A makacsabb szennyeződések eltávolításához használjon egy enyhén nedves ruhát.

● **Mentesítés**

A csomagolás környezetbarát anyagokból készült, amelyeket a helyi újrahasznosító helyeken adhat le ártalmatlanítás céljából.



A hulladék elkülönítéséhez vegye figyelembe a csomagolóanyaggon található jelzéseket. Ezek rövidítéseket (a) és számokat (b) tartalmaznak a következő jelentéssel: 1–7: műanyagok/ 20–22: papír és karton/80–98: kötőanyagok.

Termék:



A kiszolgált termék megsemmisítési lehetőségeiről lakóhelye illetékes önkormányzatánál tájékozódhat.



A környezete érdekében, ne dobja a kiszolgált terméket a háztartási szemétbe, hanem adja le szakszerű ártalmatlanításra. A gyűjtőhelyekről és azok nyitvatartási idejéről az illetékes önkormányzatnál tájékozódhat.

A hibás vagy elhasznált elemeket/akkukat újra kell hasznosítani. Szolgáltassa vissza az elemeket/akkukat és/vagy a terméket az ajánlott gyűjtőállomásokon keresztül.



Környezeti károk az elemek/akkuk hibás megsemmisítése következtében!

Az elemeket/akkukat nem szabad a háziszemétbe dobni. Mérgező hatású nehézfémeket tartalmazhatnak és ezért különleges kezelést igénylő hulladéknak számítanak. A nehézfémek vegyjelei a következők: Cd = kadmium, Hg = higany, Pb = ólom. Ezért az elhasznált elemeket/akkukat egy közösségi gyűjtőhelyen adja le.

● **Garancia**

A terméket gondosan, szigorú minőségi előírások betartásával gyártottuk, és a szállítás előtt gondosan ellenőriztük. Anyag- vagy gyártási hibák esetén a termék eladójával szemben törvényes jogok illetik meg. Az Ön törvényes jogait az általunk alább meghatározott garancia semmilyen módon nem korlátozza.

Erre a termékre 3 év garanciát adunk a vásárlás dátumától számítva. A garancia idő a vásárlás dátumával kezdődik. Biztonságos helyen őrizze meg az eredeti vásárlói bizonylatot, mert ez a dokumentum szükséges a vásárlás bizonyításához.

A vásárláskor fennálló károkat és hiányosságokat a termék kicsomagolása után haladéktalanul jelezze.

Ha ezen a terméken a vásárlástól számított 3 éven belül anyag- vagy gyártási hibát észlel, választásunk szerint ingyenesen megjavítjuk vagy kicseréljük a terméket. A garancia idő nem hosszabbodik meg a helyette nyújtott szavatossági igény által. Ez a kicserélt vagy javított alkatrészekre is érvényes.

A garancia megszűnik, ha a terméket megrongálták, ill. nem szakszerűen kezelték vagy végezték a karbantartást.

A garancia az anyag- és gyártási hibákra vonatkozik. Ez a garancia nem terjed ki azokra a termékalkatrészekre, amelyek normál kopásnak vannak kitéve, és ezért gyorsan kopó alkatrésznek minősülnek (pl. elemekre, tömlőkre, tintapatronokra), illetve a törékeny alkatrészek sérülésére, pl. kapcsolókra vagy üveg alkatrészekre.

A garancia a termék akkumulátorára is vonatkozik.

● Garanciális ügyek lebonyolítása

Megkeresése gyors feldolgozásához kérjük, kövesse az alábbi utasításokat:

Megkeresés esetén kérjük, mindig készítse elő a pénztárblokkot és a termékszámot (IAN 487146_2501) a vásárlás igazolására.

A termékszámot kérjük, olvassa le a típustábláról, a terméken elhelyezett gravírozásból, az útmutató címlapjáról (alul a bal oldalon), vagy a termék hátsó vagy alsó oldalán található matricáról.

Működési hiba vagy egyéb hiányosság fellépése esetén először vegye fel a kapcsolatot a következőkben felsorolt szervizek valamelyikével telefonon, vagy e-mailen.

A hibásnak ítélt terméket a pénztárblokk és a hiba leírásának és keletkezési idejének megjelölésével, díjmentesen küldheti el az Ön számára kijelölt szerviz címére.



A parkside-diy.com oldalon ezt és számos további kézikönyvet tud megtekinteni és letölteni. Ezzel a QR-kóddal közvetlenül a parkside-diy.com oldalra jut. Válassza ki az országot, és a keresőfelületen

keresse meg a használati útmutatókat. A termékszám (IAN) 487146_2501 beírásával juthat el az Ön termékének használati útmutatójához.

● **Szerviz**

HU Szerviz Magyarország

Tel.: 0680021536

E-mail: owim@lidl.hu

CE

IP65













Az USB-kábel **10** csak beltéri használatra alkalmas.

Uporabljen opozorila in simboli	Stran	30
Kratka navodila	Stran	31
Predvidena uporaba	Stran	31
Obseg dobave	Stran	31
Opis delov	Stran	31
Tehnični podatki	Stran	32
Varnostni napotki	Stran	33
Varnostni napotki za baterije/polnilne baterije	Stran	34
Priprava izdelka za uporabo	Stran	35
Polnjenje izdelka	Stran	35
Preverjanje zmogljivosti polnilne baterije	Stran	36
Delovanje	Stran	36
Uporaba kot LED lučka	Stran	36
Vzdrževanje in čiščenje	Stran	37
Odstranjevanje	Stran	37
Garancijski list	Stran	39
Postopek pri uveljavljanju garancije	Stran	41
Servis	Stran	41

Uporabljena opozorila in simboli

V teh navodilih za uporabo in na pakiranju se uporabljajo naslednja opozorila:

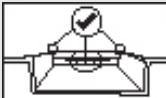
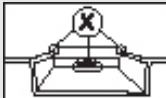
	Enosmerni tok/napetost		Izdelek je zasnovan tako, da vzdrži težke mehanske obremenitve.
	Razred zaščite III		Simbol USB povezave
	Pred uporabo preverite navodila za uporabo.		Najmanjša razdalja do osvetljenega materiala
	Znak CE potrjuje skladnost z direktivami EU, ki veljajo za izdelek.		Zaščita pred prahom/vodnim curkom (IP65)
	Pritisnite stikalo za vklop/izklop 2 .		Varnostni napotki Navodila za ravnanje
	Pravilno zaprt zaščitni pokrov 8 .		Nepopolnoma zaprt zaščitni pokrov 8 .

DELOVNI AKUMULATORSKI REFLEKTOR

● **Kratka navodila**

Pri tem dokumentu gre za skrajšano tiskano različico celotnih navodil za uporabo. S skeniranjem kode QR prispete neposredno na stran parkside-diy.com. Izberite svojo državo in prek iskalne maske poiščite navodila za uporabo. Z vnosom številke izdelka (IAN) 487146_2501 prispete do navodil za uporabo tega izdelka. Kratka navodila so sestavni del tega izdelka. Preden začnete izdelek uporabljati, se seznanite z vsemi navodili za uporabo in varnostnimi navodili. Skrbno shranite kratka navodila in ob predaji izdelka tretji osebi priložite tudi vso dokumentacijo.

● **Predvidena uporaba**

- Izdelek je namenjen za notranjo in zunanjo uporabo brez električnih priključkov, npr. za delavnice, garaže ali vrtno koče itd. Ima 2 nastavitvi svetlosti in belo in rdečo utripajočo luč.
- Ta izdelek ni namenjen za komercialne namene, temveč samo za zasebno, domačo uporabo.

⚠ POZOR! Utripajoča lučka ni primerna kot opozorilna luč v prometu.

-  Ta izdelek ni primeren za osvetljavo prostora v gospodinjstvu.

● **Obseg dobave**

Po odstranitvi embalaže izdelka preverite, ali je dobava popolna in da so vsi deli v dobrem stanju. Pred uporabo odstranite ves embalažni material.

- 1 Delovni akumulatorski reflektor
- 1 Kabel USB
- 1 Kratka navodila

● **Opis delov**

- 1 LED lučka
- 2 Stikalo za vklop/izklop
- 3 Tečajni vijak
- 4 Nastavljiva noga/ročaj
- 5 Magnet
- 6 Indikator polnjenja
- 7 Tipka stanja polnilne baterije
- 8 Zaščitni pokrov
- 9 Vhodna vtičnica USB (tip C)
- 10 Kabel USB

● Tehnični podatki

LED lučke:	1 COB LED (ni zamenljiva); pribl. 20 W
Polnilna baterija:	Litij-ionska polnilna baterija, 3,7 V $\overline{\text{---}}$, 6000 mAh, 22,2 Wh (uporabnik ne more opraviti zamenjave; zamenjavo lahko opravi samo usposobljena oseba)
Čas polnjenja pri prazni polnilni bateriji:	pribl. 3,5 ur
Trajanje osvetlitve (pri popolnoma napolnjeni bateriji):	Bela svetloba z največjo jakostjo: pribl. 2 ure
Bela luč v načinu Eco:	pribl. 4 ur
SOS utripajoča luč:	pribl. 8 ur
Rdeča utripajoča luč:	pribl. 60 ur
Zaščitni razred:	III/⚡
Vrsta zaščite	
Izdelek:	IP65

Med polnjenjem: Uporabljajte samo v zaprtih prostorih. Ta izdelek je odporen na prah/vodotesen (IP65) samo z nameščenim zaščitnim pokrovom **8**.

Kabel USB:	IP20 (uporabljajte samo v zaprtih prostorih)
USB vhodna napetost/tok:	5 V $\overline{\text{---}}$, 2 A
Položaj delovanja:	Izdelek lahko uporabljate tako, kot je prikazano na sliki B ali obešen.
Teža izdelka:	700 g
Skupne mere:	165 mm × 150 mm × 44 mm
Dolžina kabla USB:	pribl. 1 m
Največja površina projekcije:	225 cm ²
Za uporabo v notranjih in zunanjih prostorih	
Certifikat:	HG13174: GS (TÜV SÜD)

OPOMBA: Napajalnik ni priložen obsegu dobave. Uporabite napajalnik SELV z največjo delovno izhodno napetostjo 5 V (U_{out}), 2 A.



Varnostni napotki

PRED UPORABO IZDELKA SE SEZNANITE Z VSEMI VARNOSTNIMI NAPOTKI IN NAVODILI ZA UPORABO! ČE IZDELEK PREDATE DRUGIM, PRILOŽITE TUDI VSE DOKUMENTE!



OPOZORILO! NEVARNOST SMRTI IN NESREČ ZA DOJENČKE TER OTROKE!

Otrok ne pustite nenadzorovanih z embalažnim materialom. Ne pustite otrokom blizu embalažnega materiala.

- To napravo lahko uporabljajo otroci, starejši od 8 let in osebe s fizičnimi, motoričnimi in psihičnimi motnjami ali premalo izkušenj in znanja, če se jih nadzira ali če dobijo navodila o varni uporabi naprave in, če razumejo vključene nevarnosti. Otrok ne pustite, da se igrajo z napravo. Otroci brez nadzora naprave ne smejo opravljati čiščenja ali vzdrževanja.
- Ta izdelek ni igrača in ga je treba hraniti izven dosega otrok. Otroci niso seznanjeni z nevarnostmi pri ravnanju z električnimi napravami.
- Izdelka ne uporabljajte, kadar so vidne poškodbe.
- Izdelka nikoli ne potaplajte v vodo ali druge tekočine!

- Izdelka ne spreminjajte ali popravljajte. Lučk LED ni možno in se jih ne sme zamenjati.
- Lučke LED niso zamenljive.
- Če lučke LED prenehajo delovati ob koncu življenjske dobe, je treba zamenjati celoten izdelek.





⚠ PREVIDNO! Tveganje opeklin! Da bi preprečili opekline, se pred dotikom prepričajte, da je izdelek izključen in se je vsaj 15 minut ohlajal. Izdelek se lahko zelo segreje.

- Dostopne površine, še posebej toplotno krčljive cevi, med delovanjem svetilke postanejo zelo vroče.

■ **NEVARNOST POŽARA!**

 Izdelek postavite tako, da je najmanj 0,1 meter oddaljen od materiala, ki ga je treba osvetliti. Prekomeren razvoj toplote lahko povzroči požar.

- **⚠ OPOZORILO!** Ne vklopite luči, ko je izdelek usmerjen na vnetljivo površino. Osvetljena površina se lahko pregreje ali vname.
- Na ali v bližino izdelka ne postavljajte gorečih sveč ali drugih odprtih plamenov.
- Izdelka ne uporabljajte blizu virov toplote, kot so na primer radiatorji ali druge naprave, ki oddajajo toploto.
- Izdelek odstranite, če so izdelek ali kabel USB  poškodovani.

- Pazite na to, da se kabel USB  ne more poškodovati zaradi ostrih robov ali vročih mest. USB kabel  pred uporabo popolnoma odvijte.
- Priložen kabel USB  je namenjen samo uporabi s tem izdelkom.
- Utripajoča lučka ni primerna kot opozorilna luč v prometu.
- Izdelek takoj izklopite in odklopite napajalni kabel iz izdelka, če opazite vonj po zažganem ali dim. Pred ponovno uporabo izdelka naj izdelek preveri strokovnjak.
- Pri uporabi USB vira napajanja mora biti vtičnica vedno lahko dostopna, tako da lahko v nujnem primeru napajanje prek USB hitro izklopite iz vtičnice. Upoštevajte navodila za uporabo proizvajalca.
- Upoštevajte omejitve in prepovedi uporabe naprav s polnilnimi baterijami v potencialnih nevarnih situacijah, kot so bencinske črpalke, letališča, bolnišnice itd.
-  **OPOZORILO!** Izdelka med polnjenjem ne pokrivajte. Obstaja nevarnost ogrevanja in pregrevanja.
- Pri obešanju izdelka ne smete preseči največje višine 2 m.
- Izdelek zaščitite pred ekstremno vročino in mrazom.



Varnostni napotki za baterije/polnilne baterije

- ▲ **ŽIVLJENJSKA NEVARNOST!** Shranite baterije/polnilne baterije izven dosega otrok. V primeru poškodb nemudoma obiščite zdravnika.



NEVARNOST EKSPLOZIJE!

Baterije, ki niso namenjene za polnjenje, ne polnite. Ne naredite kratkega stika na baterijah/polnilnih baterijah in/ali jih ne odpirajte. To lahko povzroči pregrevanje, požar ali eksplozijo.

- Baterij/polnilnih baterij nikoli ne mečite v ogenj ali vodo.
- Baterij/polnilnih baterij ne obremenjujte mehanski.

Nevarnost puščanja baterij/polnilnih baterij

- Izogibajte se ekstremnim okoljskim pogojem in temperaturam, ki bi lahko vplivali na baterije/polnilne baterije, npr. radiatorjem/neposredni sončni svetlobi.
- Če baterije/polnilne baterije puščajo, se izogibajte stiku kože, oči in sluznic s kemikalijami! Temeljito splaknite prizadeto območje z veliko čiste vode in takoj poiščite zdravniško pomoč!



NOSITE ZAŠČITNE ROKAVICE!

Baterije/polnilne baterije, ki spuščajo ali poškodovane baterije/polnilne baterije lahko v stiku s kožo povzročijo opekline. V teh primerih vedno nosite ustrezne zaščitne rokavice.

- Ta izdelek ima vgrajeno polnilno baterijo, ki jo uporabnik ne more zamenjati. Odstranitev ali zamenjavo polnilne baterije sme izvajati samo proizvajalec ali njegova servisna služba ali podobno kvalificirana oseba, da preprečite nevarnosti. Pri odstranjevanju izdelka upoštevajte, da vsebuje polnilno baterijo.

● Priprava izdelka za uporabo

OPOMBA: Priporočamo prvo uporabo izdelka v roku 1 meseca od nakupa.

- Odstranite posamezne dele embalaže z izdelka.



● Polnjenje izdelka

OPOMBA:



- Za uporabo izdelka brez USB kabla **10**, morate polnilno baterijo napolniti pred uporabo. Polnjenje traja pribl. 3,5 ur. Polnilna baterija je fiksno vgrajena v dno izdelka.
- Izdelek ima zaščito pred prenapoljenostjo. Kljub temu morate izdelek izklopiti iz napajanja takoj, ko je postopek polnjenja končan.

- Ko je polnilna baterija prazna, je čas polnjenja pribl. 3,5 ur.
 - Polnilno baterijo izdelka lahko napolnite s kablom USB **10** z ustreznim napajalnikom USB (ni priložen). Prepričajte se, da se izhodna napetost/tok USB napajalnika USB ujema z vhodno napetostjo/tokom USB izdelka.
 - Izdelek postavite v bližino napajalnika USB (ni priložen).
 - Pred prvo uporabo polnilno baterijo popolnoma napolnite.
 - Napolnite polnilno baterijo, ko je prazna (utripa samo 1 LED na indikatorju polnjenja **6**).
 - Pred shranjevanjem: Napolnite polnilno baterijo do konca.
 - Pri dolgotrajnem shranjevanju: Polnilno baterijo napolnite do konca vsake 3 mesece.
1. Odprite zaščitni pokrov **8**.
 2. Priključite USB vtič (tip C) kabla USB **10** v vhodno vtičnico USB (tip C) **9** izdelka.
 3. Priključite vtič USB (tip A) kabla USB **10** v ustrezni napajalnik USB (ni priložen).
 4. Priključite napajalnik USB (ni priložen) v ustrezno vtičnico.
 5. Stanje polnjenja polnilne baterije je prikazano na indikatorju polnjenja **6**.

Status indikatorja polnjenja 	Status polnjenja polnilne baterije
Utripa 1 LED	0–25 %
Sveti 1 LED, utripa 1 LED	25–50 %
Svetita 2 LED-a, utripa 1 LED	50–75 %
Svetita 3 LED-a, utripa 1 LED	75–100 %
Svetijo 4 LED-i	100 %



- Ločite kabel USB  iz izdelka, da preprečite praznjenje polnilne baterije.
- Zaprte zaščitni pokrov , preden izdelek znova uporabljate. V nasprotnem primeru lahko pri uporabi na prostem voda vdre v izdelek.

● Preverjanje zmogljivosti polnilne baterije





- Ko izdelka ne polnite: Pritisnite tipko stanja polnilne baterije , da preverite zmogljivost polnilne baterije. Zelen indikator polnjenja  prikazuje zmogljivost* baterije Powerbank v notranjosti izdelka.

Status zelenega indikatorja polnjenja 	Zmogljivost baterije
Sveti 1 lučka LED	25 %*
Svetijo 2 lučki LED	50 %*
Svetijo 3 lučke LED	75 %*
Svetijo 4 lučke LED	100 %*

● Delovanje

 **POZOR!** Pazite na položaj svojih rok, ko obračate nastavljivo nogo/ročaj , da preprečite ukleščenje prstov.

OPOMBA: V polnilni bateriji je shranjena energija s tokom napaja LED lučko.

- Izdelek lahko pritrdite tako, da ga z magnetom  nastavljive noge/ročaja  pritrdite na ravno, feromagnetno površino.
- Izdelek lahko uporabljate kot lučko.
- Obrnite nastavljivo nogo/ročaj  in pritrdite izdelek v zelenem položaju. Ročno privijte tečajni vijak . Nastavljiva noga/ročaj  se lahko obrne tudi navzgor za približno 180° in se tako uporablja kot ročaj.

● Uporaba kot LED lučka

- Izdelek popolnoma napolnite, kot je opisano v razdelku »Polnjenje izdelka«.

* To je ocenjen odstotek zmogljivosti polnilne baterije, vendar ne gre za dejansko meritev.

- Izdelek lahko uporabljate v 4 različnih načinih. Ta način izberite tako, da večkrat pritisnete stikalo za vklop/izklop **2**.

Stikalo za vklop/izklop	Način
1× pritisnite:	Bela luč sveti z največjo močjo.
2× pritisnite:	Bela luč sveti v načinu Eco.
3× pritisnite:	SOS utripajoča luč (bela luč)
4× pritisnite:	Rdeča utripajoča luč ⚠ POZOR! Utripajoča rdeča luč lahko negativno vpliva na zdravje ranljivih ljudi! <ul style="list-style-type: none"> ■ Utripajoča lučka ni primerna kot opozorilna luč v prometu.
5× pritisnite:	Izklopite luč.

● Vzdrževanje in čiščenje

- Izdelka nikoli ne potaplajte v vodo ali druge tekočine.
- Ne uporabljajte korozivnih čistilnih sredstev.

- Izdelka ni treba vzdrževati. Lučk LED ni možno zamenjati.
- Pred čiščenjem:
 - Izklopite izdelek.
 - Odstranite USB kabel **10**.
- Zaprite zaščitni pokrov **8** vhodne vtičnice USB **9**.
- Izdelek redno čistite s suho krpo, ki se ne kosmiči. Za odstranjevanje trdovratne umazanije uporabite rahlo navlaženo krpo.

● Odstranjevanje

Embalaža je narejena iz okolju primernih materialov, ki jih lahko oddate za recikliranje na lokalnih zbirališčih odpadkov.



Upoštevajte oznake embalažnih materialov za ločevanje odpadkov, ki so označene s kraticami (a) in številkami (b) z naslednjim pomenom: 1–7: umetne mas/20–22: papir in karton/80–98: vezni materiali.

Izdelek:



O možnostih odstranjevanja odsluženega izdelka se lahko pozanimате pri svoji občinski ali mestni upravi.



Ko je vaš izdelek dotrajan, ga zaradi varovanja okolja ne odvrzite med gospodinjske odpadke, temveč ga oddajte na ustreznem zbirališču tovrstnih odpadkov. O zbirnih mestih in njihovih delovnih časih se lahko pozanimате pri svoji pristojni občinski upravi.

Pokvarjene ali iztrošene baterije/akumulatorje je treba reciklirati. Baterije/akumulatorje in/ali izdelek vrnite na ponujenih zbirnih mestih.



Škoda na okolju zaradi napačnega odstranjevanja baterij/akumulatorjev!

Baterij/akumulatorjev ni dovoljeno odstraniti skupaj z gospodinjskimi odpadki. Vsebujejo lahko strupene težke kovine in so podvržene določbam za ravnanje z nevarnimi odpadki. Kemični simboli težkih kovin so naslednji: Cd = kadmij, Hg = živo srebro, Pb = svinec. Zato iztrošene baterije/akumulatorje oddajte na komunalnem zbirnem mestu.

Pooblaščeni serviser:

OWIM GmbH & Co. KG
Stiftsbergstraße 1
74167 Neckarsulm
NEMČIJA

Servisna telefonska številka: 00386 (0) 80 080 917

Garancijski list

1. S tem garancijskim listom OWIM GmbH & Co. KG, Stiftsbergstraße 1, 74167 Neckarsulm, Nemčija jamčimo, da bo izdelek v garancijskem roku ob normalni in pravilni uporabi brezhibno deloval in se zavezujemo, da bomo ob izpolnjenih spodaj navedenih pogojih odpravili morebitne pomanjkljivosti in okvare zaradi napak v materialu ali izdelavi oziroma po svoji presoji izdelek zamenjali ali vrnili kupnino.
2. Garancija je veljavna na ozemlju Republike Slovenije.
3. Garancijski rok za proizvod je 3 leta od datuma izročitve blaga. Datum izročitve blaga je razviden iz računa.
4. Če izdelek ne izpolnjuje specifikacij ali nima lastnosti, navedenih v garancijskem listu ali oglaševalskem sporočilu, lahko potrošnik najprej zahteva odpravo napak. O napaki mora potrošnik obvestiti proizvajalca ali pooblaščen servis (kontaktna številka in elektronski naslov navedena zgoraj) in zahtevati odpravo napak. Kupec je dolžan ob uveljavljanju zahtevka predložiti garancijski list in račun, kot potrdilo in dokazilo o nakupu ter dnevu izročitve blaga. Svetujemo vam, da pred tem natančno preberete navodila o sestavi in uporabi izdelka.
5. Rok za odpravo napake je 30 dni od dneva, ko je proizvajalec ali pooblaščen servis prejel zahtevo za odpravo napake. Če napake v tem roku niso odpravljene, mora proizvajalec potrošniku brezplačno zamenjati blago z enakim, novim in brezhibnim blagom. Rok se lahko zaradi narave in kompleksnosti blaga, narave in resnosti neskladnosti ter napora, ki je potreben za dokončanje popravila ali zamenjave podaljša za najkrajši čas, ki je potreben za dokončanje popravila, vendar največ za 15 dni. O številu dni podaljšane roka in razlogih za podaljšanje mora biti potrošnik obveščen pred potekom 30 dnevne roka za odpravo napak.
6. Če v roku 30 dni oz. v primeru podaljšanja v roku 45 dni blago ni popravljeno ali blago ni zamenjano z novim, lahko potrošnik od proizvajalca zahteva vračilo celotne

- kupnine ali zahteva sorazmerno znižanje kupnine. Sorazmerno znižanje kupnine je sorazmerno zmanjšanju vrednosti blaga, ki ga je potrošnik prejel, v primerjavi z vrednostjo, ki bi jo imelo blago, če bi bilo skladno.
7. Če se neskladnost pojavi v manj kot 30 dneh od dobave blaga, lahko potrošnik ob predložitvi blaga od proizvajalca takoj zahteva vračilo plačanega zneska.
 8. Proizvajalec oziroma pooblaščen servis lahko potrošniku za čas popravila blaga, za katero je bila izdana obvezna garancija, zagotovi brezplačno uporabo podobnega blaga. Če proizvajalec potrošniku ne zagotovi nadomestnega blaga v začasno uporabo, ima potrošnik pravico uveljavljati škodo, ki jo je utrpel, ker blaga ni mogel uporabljati od trenutka, ko je zahteval popravilo ali zamenjavo, do njune izvršitve.
 9. Stroške za material, nadomestne dele, delo, prenos in prevoz izdelkov, ki nastanejo pri odpravljanju okvar oziroma nadomestitvi blaga z novim, krije proizvajalec.
 10. V primeru zamenjave blaga ali zamenjave bistvenega dela blaga z novim se potrošniku izda nov garancijski list.
 11. V primeru, da proizvod popravlja nepooblaščen servis ali nepooblaščen oseba, kupec ne more uveljavljati zahtevkov iz te garancije.
 12. Vzroki za okvaro oziroma nedelovanje izdelka morajo biti lastnosti stvari same in ne vzroki, ki so zunaj proizvajalčeve oziroma prodajalčeve sfere. Kupec ne more uveljavljati zahtevkov iz te garancije, če se ni držal priloženih navodil za sestavo in uporabo izdelka ali če je izdelek kakorkoli spremenjen ali nepravilno vzdrževan.
 13. Proizvajalec zagotavlja proti plačilu popravilo, vzdrževanje blaga, nadomestne dele in priklopne aparate vsaj tri leta po poteku garancijskega roka.
 14. Obrabni deli oz. potrošni material so izvzeti iz garancije.
 15. Vsi potrebni podatki za uveljavljanje garancije in podatki, ki identificirajo blago za katerega velja garancija se nahajajo na dveh ločenih dokumentih (garancijski list, račun).
 16. Ta garancija proizvajalca ne izključuje zakonske pravice potrošnika, da zoper prodajalca v primeru neskladnosti blaga brezplačno uveljavlja jamčevalne zahtevke. Ta garancija prav tako ne izključuje pravic potrošnika, ki izhajajo iz obveznega jamstva za skladnost blaga.

Prodajalec:

Lidl Slovenija d.o.o. k.d., Pod lipami 1, SI-1218 Komenda

Garancija zajema tudi polnilno baterijo izdelka.



● Postopek pri uveljavljanju garancije

Za zagotavljanje hitre obdelave vaše zadeve sledite naslednjim napotkom:

Za vse poizvedbe imejte pripravljeni potrdilo o nakupu in številko izdelka (IAN 487146_2501) kot dokazilo o nakupu.

Številka izdelka je navedena na tipski ploščici na izdelku, gravuri na izdelku, naslovnem listu vaših navodil (spodaj levo) ali nalepki na hrbtni ali spodnji strani izdelka.

Če pride do napak v delovanju ali drugih pomanjkljivosti, se najprej obrnite na spodaj navedeni servisni oddelek po telefonu ali e-pošti.

Izdelek, ki je označen za pokvarjenega, lahko nato s priložitvijo računa (potrdila o nakupu) ter z navedbo pomanjkljivosti in kdaj je do nje prišlo brezplačno pošljete na navedeni servisni naslov.



Na strani parkside-diy.com lahko preberete in prenesete ta priročnik in še veliko drugih. S to kodo QR prispete neposredno na stran parkside-diy.com. Izberite svojo državo in prek iskalne maske poiščite navodila za uporabo. Z vnosom številke izdelka (IAN) 487146_2501 prispete do navodil za uporabo tega izdelka.

● Servis

 **Servis Slovenija**

Tel.: 00386 (0) 80 080 917

E-Mail: infofon@lidl.si



IP65













Kabel USB  je predviden samo za uporabo v zaprtih prostorih.

Použitá výstražná upozornění a symboly	Strana	43
Krátký návod	Strana	44
Použití ke stanovenému účelu	Strana	44
Rozsah dodávky	Strana	44
Popis dílů	Strana	44
Technické údaje	Strana	45
Bezpečnostní pokyny	Strana	46
Bezpečnostní pokyny pro baterie/akumulátory	Strana	47
Před použitím	Strana	48
Nabíjení výrobku	Strana	48
Kontrola kapacity akumulátoru	Strana	49
Provoz	Strana	49
Použití jako LED světlo	Strana	50
Údržba a čištění	Strana	50
Zlikvidování	Strana	50
Záruka	Strana	51
Postup v případě uplatňování záruky	Strana	52
Servis	Strana	52

Použitá výstražná upozornění a symboly

V tomto návodu k obsluze a na obalu jsou používána následující upozornění:

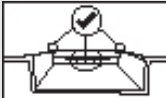
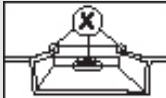
	Stejnosměrný proud/napětí		Tento výrobek je navržen tak, aby vydržel těžké mechanické namáhání.
	Třída ochrany III		Symbol spojení USB
	Před použitím si přečtěte návod na obsluhu.		Minimální odstup k osvětlovanému materiálu
	Značka CE potvrzuje shodu se směrnicemi EU, které se na výrobek vztahují.		Prachotěsný/chráněný proti vodním proudům (IP65)
	Stiskněte vypínač ZAP/VYP 2 .		Bezpečnostní pokyny Pokyny pro činnost
	Správně uzavřený ochranný kryt 8 .		Neúplně uzavřený ochranný kryt 8 .

AKU PRACOVNÍ REFLEKTOR

● **Krátký návod**

Tento dokument je zkrácenou tištěnou verzí kompletního návodu k obsluze. Naskenováním QR kódu se dostanete přímo na stránky parkside-diy.com. Vyberte svou zemi a vyhledejte návod k obsluze pomocí formuláře k vyhledávání. Zadáním čísla položky (IAN) 487146_2501 se dostanete k návodu k obsluze Vašeho výrobku. Stručný návod k obsluze je nedílnou součástí tohoto výrobku. Před použitím výrobku se nejdříve seznámete se všemi pokyny k obsluze a s bezpečnostními pokyny. Stručný návod k obsluze si dobře uschovejte a při předání výrobku dalším osobám předejte i všechny dokumenty.

● **Použití ke stanovenému účelu**

- Výrobek je určen pro použití ve vnitřních i venkovních prostorách bez elektrické přípojky, např. v dílnách, garážích či zahradních domcích atd. Výrobek má 2 nastavení jasu, jakož i bílé a červené blikající světlo.
- Tento výrobek není určen pro komerční použití, ale pouze pro soukromé domácí použití.

⚠ VÝSTRAHA! Blikající světlo není vhodné jako dopravní varovné světlo.

-  Tento výrobek není vhodný k osvětlení místností v domácnosti.

● **Rozsah dodávky**

Po vybalení výrobku zkontrolujte, zda je dodávka kompletní a všechny díly jsou v řádném stavu. Před použitím odstraňte všechny obalové materiály.

- 1 Aku pracovní reflektor
- 1 USB kabel
- 1 Krátký návod

● **Popis dílů**

- 1 LED lampa
- 2 Vypínač ZAP/VYP
- 3 Kloubový šroub
- 4 Přestavitelná patka/rukojeť
- 5 Magnet
- 6 Indikátor nabíjení
- 7 Tlačítko stavu akumulátoru
- 8 Ochranný kryt
- 9 Vstupní konektor USB (typu C)
- 10 USB kabel

● Technické údaje

LED:	1 COB LED (nevyměnitelné); cca 20 W
Akumulátor:	Lithium-iontový akumulátor, 3,7 V $\overline{=}$, 6000 mAh, 22,2 Wh (nelze vyměnit uživatelem; výměnu smí provádět pouze kvalifikovaná osoba)
Doba nabíjení pro vybitý akumulátor:	cca 3,5 hodin
Doba osvětlení (při plně nabitém akumulátoru):	Bílé světlo s maximální silou: cca 2 hodiny
Bílé světlo v režimu Eco:	cca 4 hodiny
SOS blikající světlo:	cca 8 hodin
Červené blikající světlo:	cca 60 hodin
Ochranná třída:	III/⚡
Druh krytí	
Výrobek:	IP65
Během nabíjení: Používat jen ve vnitřních prostorách. Tento výrobek je prachotěsný/odolný proti proudu vody (IP65) pouze s nasazenou ochrannou krytkou 8 .	

USB kabel:	IP20 (používat jen ve vnitřních prostorách)
Vstupní napětí/ proud USB:	5 V $\overline{=}$, 2 A
Provozní poloha:	Výrobek může být použit tak, jak je znázorněno na obrázku B, nebo jako visící.
Hmotnost:	700 g
Celkové rozměry:	165 mm × 150 mm × 44 mm
Délka kabelu USB:	cca 1 m
Maximální projekční plocha:	225 cm ²
K použití ve vnitřních i venkovních prostorech	
Certifikace:	HG13174: GS (TÜV SÜD)

UPOZORNĚNÍ: Nabíječka na střídavý proud není obsažena v rozsahu dodávky. Použijte napájecí zdroj SELV s maximálním provozním výstupním napětím 5 V (U_{out}), 2 A.



Bezpečnostní pokyny

SEZNAMTE SE PŘED POUŽITÍM VÝROBKU SE VŠEMI BEZPEČNOSTNÍMI POKYNY A POKYNY PRO OBSLUHU! KDYŽ PŘEDÁVÁTE TENTO VÝROBEK JINÝM LIDEM, PŘEDEJTE JIM I VŠECHNY DOKUMENTY!



VAROVÁNÍ! NEBEZPEČÍ ŽIVOTA A NEHOD PRO KOJENCE A DĚTI!





Nenechte děti hrát si bez dozoru s balicími materiály. Obalový materiál udržujte vždy mimo dosah dětí.

- Tento výrobek mohou používat děti starší 8 let i osoby se sníženými fyzickými, smyslovými či mentálními schopnostmi nebo s nedostatkem zkušeností a znalostí, pokud jsou pod dohledem nebo byly poučeny ohledně bezpečného používání výrobku a chápou z toho vyplývající rizika. Nenechte děti hrát si s výrobkem. Čištění a údržbu nesmí provádět děti bez dohledu.
- Tento výrobek není hračka a musí být udržován mimo dosah dětí. Děti si nejsou vědomy nebezpečí spojených se zacházením s elektrickými spotřebiči.

- Výrobek nepoužívejte, pokud vykazuje viditelná poškození.
- Nikdy neponořujte výrobek do vody nebo jiných kapalin!
- Neprovádějte na výrobku žádné změny nebo opravy. LED nemohou a nesmí být vyměněny.
- LED nejsou vyměnitelné.
- Když LED na konci své životnosti už nefungují, musí být vyměněn celý výrobek.

OPATRNĚ! Riziko popálenin! Abyste zabránili popáleninám, ujistěte se, že je výrobek vypnut a ochlazován po dobu nejméně 15 minut, než se jej dotknete. Výrobek se může velmi zahřát.

- Přístupné povrchy, zejména horká smršťovací hadice se velmi ohřejí, pokud je lampa v provozu.
- **NEBEZPEČÍ POŽÁRU!**  Postavte výrobek tak, aby byl alespoň 0,1 metru od materiálu, který má být osvětlen. Nadměrný vývin tepla může vést k požáru.
- **VAROVÁNÍ!** Nezapínejte světlo, když je výrobek namířen na hořlavý povrch. Ozařovaný povrch by se mohl přehřát a vznítit.
- Nestavte hořící svíčky nebo jiné otevřené plameny na výrobek nebo v jeho blízkosti.

- Výrobek nepoužívejte v blízkosti zdrojů tepla, např. radiátorů nebo jiných zařízení, která vydávají teplo.
- Výrobek zlikvidujte pokud by měl být výrobek nebo USB kabel  poškozen.
- Ujistěte se, že USB kabel  nemůže být poškozen ostrými hranami nebo horkými předměty. Před použitím USB kabel  zcela odviňte.
- Dodaný USB kabel  je vhodný výhradně pro použití s tímto výrobkem.
- Blikající světlo není vhodné jako dopravní varovné světlo.
- Výrobek ihned vypněte a odpojte nabíjecí kabel od výrobku, pokud si všimnete zápach požáru nebo kouř. Nechte výrobek adaptér před dalším použitím zkontrolovat kvalifikovaným odborníkem.
- Když používáte napájení USB, musí být zásuvka vždy snadno přístupná, aby mohl být napájecí zdroj USB v případě nouze rychle odpojen od zásuvky. Dodržujte i návod na obsluhu od výrobce.
- Dodržujte omezení a zákazy používání pro výrobky napájené akumulátory v potenciálně nebezpečných situacích, jako jsou například na čerpacích stanicích, letištích, nemocnicích atd.
-  **VAROVÁNÍ!** Při procesu nabíjení výrobek nezakrývejte. Existuje nebezpečí ohřevu a přehřátí.

- Při zavěšování výrobku nesmí být překročena maximální výška 2 m.
- Chraňte výrobek před extrémním teplem a chladem.



Bezpečnostní pokyny pro baterie/akumulátory

- ⚠ **NEBEZPEČÍ ŽIVOTA!** Uchovávejte baterie/akumulátory mimo dosah dětí. V případě polknutí nedopatřením vyhledejte ihned lékaře.



NEBEZPEČÍ VÝBUCHU! Nikdy nedobíjejte nedobíjecí baterie. Nezakratujte baterie/akumulátory a/ nebo je neotevírejte. To může vést k přehřátí, požáru nebo výbuchu.

- Nikdy neházejte baterie/akumulátory do ohně nebo do vody.
- Nevystavujte baterie/akumulátory žádným mechanickým zatížením.

Riziko vytečení baterií/akumulátorů

- Vyhněte se extrémním podmínkám a teplotám okolí, které by mohly mít vliv na baterie/akumulátory, např. radiátory/přímé sluneční světlo.
- Pokud jsou baterie/akumulátory vyteklé, zabraňte kontaktu kůže, očí a sliznic s chemikáliemi! Bezodkladně opláchněte postižené místo čistou vodou a vyhledejte lékařskou pomoc!



NOSTE OCHRANNÉ

rukavice! Vytékající nebo poškozené baterie/akumulátory mohou způsobit při kontaktu s pokožkou popáleniny. V takových případech noste vždy vhodné ochranné rukavice.

- Tento výrobek má vestavěný akumulátor, který nemůže být vyměněn uživatelem. Aby se zabránilo rizikům, může odstranění nebo náhrada akumulátoru provést pouze výrobce nebo jeho služba zákazníkům nebo podobně kvalifikovaná osoba. Při likvidaci výrobku si povšimněte, že obsahuje akumulátor.

● Před použitím

UPOZORNĚNÍ: Doporučujeme výrobek poprvé použít do 1 měsíce od zakoupení.

- Odstraňte veškerý obalový materiál z výrobku.

● Nabíjení výrobku

UPOZORNĚNÍ:

- Chcete-li výrobek používat bez kabelu USB [10], musíte akumulátor před použitím nabít. Proces nabíjení trvá asi 3,5 hodiny. Akumulátor je pevně vestavěn na spodní části výrobku.
- Výrobek má ochranu proti přetížení. Přesto však byste měli výrobek oddělit od napájení, jakmile je nabíjení ukončeno.

- Doba nabíjení je cca 3,5 hodiny, když byl akumulátor vybitý.
 - Akumulátor výrobku můžete nabíjet přes kabel USB [10] pomocí vhodného napájecího adaptéru USB (není součástí dodávky). Ujistěte se, že výstupní napětí/proud napájecího adaptéru USB odpovídá vstupnímu napětí/proudu USB výrobku.
 - Umístěte výrobek do bezprostřední blízkosti napájecího adaptéru USB (není součástí dodávky).
 - Před prvním použitím akumulátor plně nabijte.
 - Nabíjte akumulátor, když se blíží k vybití (bliká pouze 1 LED indikátoru nabíjení [6]).
 - Před skladováním: Plně akumulátor nabijte.
 - Při dlouhodobém skladování: Akumulátor každé 3 měsíce plně nabijte.
1. Otevřete ochranný kryt [8].
 2. Spojte konektor USB (typu C) kabelu USB [10] se vstupním konektorem USB (typu C) [9] výrobku.
 3. Připojte zástrčku USB (typ A) kabelu USB [10] k vhodnému napájecímu adaptéru USB (není součástí dodávky).
 4. Připojte napájecí adaptér USB (není součástí dodávky) do vhodné zásuvky.
 5. Stav nabití akumulátoru se zobrazí na indikátoru nabíjení [6].

Stav indikátoru nabíjení [6]	Stav nabití akumulátoru
1 LED bliká	0–25 %
1 LED svítí, 1 LED bliká	25–50 %
2 LED svítí, 1 LED bliká	50–75 %
3 LED svítí, 1 LED bliká	75–100 %
4 LED svítí	100 %

6. Odpojte USB kabel [10] od výrobku, aby se zabránilo vybití akumulátoru.
7. Zavřete ochranný kryt [8], než výrobek znovu použijete. Jinak by se voda mohla při použití venku dostat do vnitřku výrobku.

● Kontrola kapacity akumulátoru

- Když se výrobek nenabije: Stiskněte tlačítko stavu akumulátoru [7], abyste zkontrolovali kapacitu akumulátoru. Zelený indikátor nabíjení [6] ukazuje kapacitu* akumulátoru uvnitř výrobku.

Stav zeleného indikátoru nabíjení [6]	Kapacita akumulátoru
1 LED svítí	25 %*
2 LED svítí	50 %*
3 LED svítí	75 %*
4 LED svítí	100 %*

● Provoz

⚠ VÝSTRAHA! Dávejte pozor na polohu svých rukou při otáčení přestavitelné patky/rukojeti [4], abyste zabránili zaklínění svých prstů.

UPOZORNĚNÍ: Energie uložená v akumulátoru napájí proudem LED svítidlo.

- Výrobek může být i upevněn tak, že je magnetem [5] přestavitelné patky/rukojeti [4] uchycen na plochem feromagnetickém povrchu.
- Výrobek lze používat jako svítidlo.
- Otočte přestavitelnou patku/rukojeť [4] a upevněte výrobek v požadované poloze. Rukou přitáhněte kloubový šroub [3]. Přestavitelná patka/rukojeť [4] může být rovněž otočena o cca 180° nahoru a tak použita jako rukojeť.

* Toto je odhadovaný procentní podíl kapacity akumulátoru, ale žádné skutečné měření.

● Použití jako LED světlo

- Výrobek plně nabijte, jak je popsáno v části „Nabíjení výrobku“.
- Výrobek lze používat ve 4 rozdílných režimech. Tuto možnost vyberte opakovaným stisknutím vypínače ZAP/VYP [2].

Vypínač ZAP/VYP	Režim
Stiskněte 1x:	Bílé světlo svítí s maximální intenzitou.
Stiskněte 2x:	Bílé světlo svítí v eko režimu.
Stiskněte 3x:	SOS blikající světlo (bílé světlo)
Stiskněte 4x:	Červené blikající světlo ⚠ VÝSTRAHA! Blikající červené světlo může mít negativní vliv na zdraví málo odolných osob! <ul style="list-style-type: none">■ Blikající světlo není vhodné jako dopravní varovné světlo.
Stiskněte 5x:	Vypněte světlo.

● Údržba a čištění

- Nikdy neponořujte výrobek do vody nebo jiných kapalin.
- Nepoužívejte žádné leptající čisticí prostředky.

- Výrobek je bezúdržbový. LED nemohou být vyměněny.
- Před čištěním:
 - Výrobek vypněte.
 - Odpojte USB kabel [10].
- Zavřete ochranný kryt [8] na vstupním konektoru USB [9].
- Výrobek čistěte suchou, nežmolující utěrkou. Chcete-li odstranit odolnou špínu, použijte mírně navlhlý hadřík.

● Zlikvidování

Obal se skládá z ekologických materiálů, které můžete zlikvidovat prostřednictvím místních sběrů recyklovatelných materiálů.



Při třídění odpadu se řiďte podle označení obalových materiálů zkratkami (a) a čísly (b), s následujícím významem: 1–7: umělé hmoty/20–22: papír a lepenka/80–98: složené látky.

Výrobek:



O možnostech likvidace vysloužilých zařízení se informujte u správy vaší obce nebo města.



V zájmu ochrany životního prostředí vysloužilý výrobek nevyhazujte do domovního odpadu, ale předejte k odborné

likvidaci. O sběrnách a jejich otevíracích hodinách se můžete informovat u příslušné správy města nebo obce.

Vadné nebo vybité baterie resp. akumulátory se musí recyklovat. Baterie, akumulátory i výrobek odevzdejte zpět do nabízených sběrů.



Ekologické škody v důsledku chybné likvidace baterií/akumulátorů!

Baterie/akumulátory se nesmí zlikvidovat v domácím odpadu. Mohou obsahovat jedovaté těžké kovy a musí se zpracovávat jako zvláštní odpad. Chemické symboly těžkých kovů: Cd = kadmium, Hg = rtuť, Pb = olovo. Proto odevzdejte opotřebované baterie/akumulátory u komunální sběrně.

● Záruka

Výrobek byl vyroben podle přísných směrnic kvality a před dodáním pečlivě otestován. V případě materiálních nebo výrobních vad máte zákonná práva vůči prodejci výrobku. Vaše zákonná práva nejsou níže uvedenou zárukou nijak omezená.

Záruka na tento výrobek je 3 roky od data zakoupení. Záruční doba začíná dnem zakoupení. Originál dokladu o zakoupení si uschovejte na bezpečném místě, protože tento doklad je vyžadován jako doklad o koupi.

Jakékoli poškození nebo závady, které se vyskytly již v okamžiku nákupu, musí být nahlášeny ihned po vybalení výrobku.

Pokud se u výrobku během 3 let od data zakoupení projeví vada materiálu nebo výrobní vada, pak vám ho podle naší volby bezplatně opravíme nebo vyměníme. Záruční doba se po uznané reklamaci neprodlužuje. To platí také pro vyměněné a opravené díly.

Tato záruka je neplatná, pokud byl výrobek poškozený nebo nesprávně používán anebo udržovaný.

Záruka se kryje na materiálové a výrobní vady. Tato záruka se nevztahuje na díly výrobku, které podléhají běžnému opotřeбенí, a tím platí jako opotřebitelné díly (např. baterie, hadice, inkoustové barevné patrony), ani se nevztahuje na poškození rozbitných dílů, např. spínačů nebo dílů ze skla.

Záruka se vztahuje také na akumulátor výrobku.

● Postup v případě uplatňování záruky

V zájmu rychlého zpracování Vašeho požadavku se řiďte následujícími pokyny:

Pro všechny požadavky si uschovejte pokladní stvrzenku jako doklad o nákupu a číslo položky (IAN 487146_2501).

Číslo položky najdete na typovém štítku, je vyryto na výrobku, je uvedeno na titulní stránce Vašeho návodu (vlevo dole) nebo je na nálepce na zadní nebo spodní straně výrobku.

Při poruchách funkce nebo jiných závadách nejdříve kontaktujte telefonicky nebo e-mailem níže uvedené servisní oddělení.

Na adresu servisu, kterou Vám sdělíme, můžete zdarma odeslat pouze výrobek, který byl zaznamenaný jako vadný, a to spolu s pokladním dokladem (stvrzenkou), popisem závady a uvedením doby, kdy k závadě došlo.



Na stránkách parkside-diy.com najdete tuto a celou řadu dalších příruček k nahlédnutí a ke stažení. Pomocí tohoto QR kódu se dostanete přímo na stránky parkside-diy.com. Vyberte svou zemi a vyhledejte návod k obsluze pomocí formuláře k vyhledávání. Zadáním čísla položky (IAN) 487146_2501 se dostanete k návodu k obsluze Vašeho výrobku.

● Servis

 **Servis Česká republika**

Tel.: 800600632

E-Mail: owim@lidl.cz



IP65



















USB Kabel  je vhodný pouze pro použití ve vnitřních prostorách.

Použitie výstražné upozornenia a symboly	Strana	54
Krátky návod	Strana	55
Použitie v súlade s určením	Strana	55
Rozsah dodávky	Strana	55
Popis súčiastok	Strana	55
Technické údaje	Strana	56
Bezpečnostné upozornenia	Strana	57
Bezpečnostné upozornenia pre batérie/nabíjateľné batérie	Strana	58
Pred použitím	Strana	59
Nabitie produktu	Strana	59
Kontrola kapacity nabíjateľnej batérie	Strana	60
Prevádzka	Strana	60
Použitie ako svetlo LED	Strana	61
Údržba a čistenie	Strana	61
Likvidácia	Strana	61
Záruka	Strana	62
Postup v prípade poškodenia v záruke	Strana	63
Servis	Strana	64

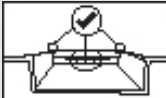
Použitie výstražné upozornenia a symboly

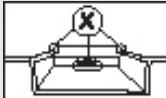
V tejto príručke a na obale sa používajú nasledujúce upozornenia:

	Jednosmerný prúd/jednosmerné napätie		Produkt je vyrobený tak, že vydrží aj ťažké mechanické namáhanie.
	Trieda ochrany III		Symbol USB pripojenia
	Pred použitím si prečítajte návod na obsluhu.		Minimálna vzdialenosť od osvetleného materiálu
	Značka CE potvrdzuje zhodu so smernicami EÚ, ktoré sú relevantné pre produkt.		Prachotesné/chránené proti prúdu vody (IP65)
	Stlačte vypínač  .	 	Bezpečnostné upozornenia Manipulačné pokyny
	Správne zavretý ochranný kryt  .		Neúplne zavretý ochranný kryt  .

AKU PRACOVNÝ REFLEKTOR

● **Krátky návod**

Tento dokument je skrátenou tlačenu verziou celého návodu na obsluhu. Naskenovaním QR kódu prejdete priamo na parkside-diy.com. Vyberte svoju krajinu a pomocou vyhľadávacej masky vyhľadajte návody na obsluhu. Zadaním čísla výrobku (IAN) 487146_2501 sa dostanete na návod na obsluhu pre svoj výrobok. Krátky návod je súčasťou tohto výrobku. Pred používaním výrobku sa oboznámte so všetkými ovládacími a bezpečnostnými pokynmi. Krátky návod si dobre uschovajte a pri postúpení výrobku tretím osobám s ním odovzdajte aj celú dokumentáciu.

● **Použitie v súlade s určením**

- Produkt je určený na používanie v interiéri a exteriéri bez elektrickej prípojky, napr. v dielňach, garážach alebo záhradných domčekoch atď. Produkt má možnosť nastavenia jasu v 2 stupňoch, ako aj biele a červené blikajúce svetlo.
- Tento produkt nie je určený na použitie na komerčné účely, ale iba na použitie v súkromných domácnostiach.

⚠ OPATRNE! Blikajúce svetlo nie je vhodné ako dopravné výstražné svetlo.

-  Tento produkt nie je vhodný na osvetlenie priestorov v domácnosti.

● **Rozsah dodávky**

Po vybalení produktu skontrolujte, či je balenie kompletné a či sú všetky časti v riadnom stave. Pred používaním odstráňte všetky obalové materiály.

- 1 Aku pracovný reflektor
- 1 USB kábel
- 1 Krátky návod

● **Popis súčiastok**

- 1 LED svetlo
- 2 Vypínač
- 3 Skrutka s kĺbom
- 4 Nastaviteľná noha/rukoväť
- 5 Magnet
- 6 Indikátor stavu nabitia
- 7 Tlačidlo stavu nabitia nabíjateľnej batérie
- 8 Ochranný kryt
- 9 Vstup USB (typu C)
- 10 USB kábel

● Technické údaje

LED:	1 COB-LED (bez možnosti výmeny); pribl. 20 W
Nabíjateľná batéria:	Lítium-iónová nabíjateľná batéria, 3,7 V $\overline{\text{---}}$, 6000 mAh, 22,2 Wh (nesmie vymieňať používateľ, vymieňať smie len kvalifikovaná osoba)
Dĺžka nabíjania vybitej nabíjateľnej batérie:	pribl. 3,5 hodiny
Dĺžka svietenia (pri úplne nabitej batérii):	Biele svetlo s maximálnym jasom: pribl. 2 hodiny
Biele svetlo v režime eco:	pribl. 4 hodiny
SOS blikanie:	pribl. 8 hodiny
Červené blikajúce svetlo:	pribl. 60 hodiny
Trieda ochrany:	III/ 
Druh krytia	
Produkt:	IP65

Počas nabíjania: Používajte len v interiéroch. Tento produkt je odolný voči prachu/voči striekajúcej vode (IP65) len vtedy, keď je nasadený ochranný kryt .

USB kábel:	IP20 (používajte len v interiéroch)
USB vstupné napätie/vstupný prúd:	5 V $\overline{\text{---}}$, 2 A
Prevádzková poloha:	Produkt sa môže používať podľa znázornenia na obrázku B alebo zavesený.
Hmotnosť produktu:	700 g
Celkové rozmery:	165 mm × 150 mm × 44 mm
Dĺžka USB kábla:	pribl. 1 m
Maximálna projekčná plocha:	225 cm ²
Na použitie v interiéri a exteriéri	
Certifikát:	HG13174: GS (TÜV SÜD)

UPOZORNENIE: Napájací adaptér nie je súčasťou balenia. Používajte napájací adaptér SELV (s bezpečným malým napätím) s maximálnym výstupným prúdom 5 V (U_{out}), 2 A.



Bezpečnostné upozornenia

PRED POUŽITÍM PRODUKTU SA OBOZNÁMTE SO VŠETKÝMI BEZPEČNOSTNÝMI UPOZORNENIAMÍ A POKYNNAMI NA PREVÁDZKU! KEĎ BUDETE TENTO PRODUKT ODOVZDÁVAŤ ĎALEJ, ODOVZDAJTE AJ KOMPLETNÚ DOKUMENTÁCIU K PRODUKTU!



⚠ VÝSTRAHA!
NEBEZPEČENSTVO
OHROZENIA ŽIVOTA A ÚRAZU
PRE DOJČATÁ A DETI!

Deti nenechávajte bez dozoru v blízkosti obalových materiálov. Obalové materiály odstráňte z dosahu detí.

- Tento produkt môžu používať deti od 8 rokov a osoby so zníženými fyzickými, zmyslovými alebo duševnými schopnosťami alebo s nedostatkom skúseností a vedomostí, ak sú pod dozorom inej osoby alebo boli poučené ohľadom bezpečného používania produktu a z toho vyplývajúcich nebezpečenstiev. Deti nenechávajte hrať sa s produktom. Čistenie a údržbu nesmú vykonávať deti bez dozoru.
- Tento produkt nie je hračka a musíte ho skladovať mimo dosahu detí. Deti nedokážu správne zhodnotiť nebezpečenstvá spojené





s manipuláciou s elektrickými spotrebičmi.

- Nepoužívajte produkt, ak sú viditeľné poškodenia.
- Produkt neponárajte do vody alebo iných kvapalín!
- Na produkte nevykonávajte žiadne zmeny alebo opravy. LED diódy sa nedajú a nesmú vymieňať.
- LED diódy sa nedajú meniť.
- Keď LED diódy na konci ich životnosti už nesvietia, musíte vymeniť celý produkt.

⚠ POZOR! Nebezpečenstvo popálenia!

Uistite sa, že produkt je vypnutý a nechajte ho chladnúť minimálne 15 minút predtým, než sa ho dotknete. Takto zabránite vzniku popálenín. Produkt môže byť veľmi horúci.

- Prístupné povrchy, najmä teplá zmršťovacia hadica, sú počas prevádzky lampy veľmi horúce.
- **NEBEZPEČENSTVO**
POŽIARU! Produkt nainštalujte tak, aby bol vzdialený minimálne 0,1 metra od osvetleného materiálu. Pôsobenie nadmerného tepla môže spôsobiť vznik požiaru.
- **⚠ VÝSTRAHA!** Svetlo nezapínajte, keď je produkt nasmerovaný na horľavý povrch. Osvetlený povrch sa môže prehriať alebo vznietiť.
- Na produkt alebo do blízkosti produktu neumiestňujte žiadne horiace sviečky alebo iný otvorený oheň.

- Produkt nepoužívajte v blízkosti zdrojov tepla, napr. vykurovacích telies alebo iných prístrojov, ktoré vyžarujú teplo.
- Ak je produkt alebo USB kábel  poškodený, produkt zlikvidujte.
- Uistite sa, že sa USB kábel  nemôže poškodiť na ostrých hranách alebo horúcich predmetoch. USB kábel  pred použitím kompletne vytiahnite.
- Dodaný USB kábel  je vhodný výlučne na používanie s týmto produktom.
- Blikajúce svetlo nie je vhodné ako dopravné výstražné svetlo.
- Produkt ihneď vypnite a odpojte nabíjací kábel, ak spozorujete zápach alebo dym. Pred opätovným použitím nechajte produkt skontrolovať kvalifikovaným odborníkom.
- Keď používate USB zdroj napájania, musí byť sieťová zásuvka vždy ľahko prístupná, aby sa v prípade núdze dal rýchlo odpojiť USB zdroj napájania od elektrickej zásuvky. Dodržiavajte návod na obsluhu od výrobcu.
- Rešpektujte obmedzenia používania a zákazy používania batériových výrobkov v potenciálnych nebezpečných situáciách, ako sú čerpacie stanice, letiská, nemocnice atď.
-  **VÝSTRAHA!** Produkt počas nabíjania nezakrývajte. Hrozí nebezpečenstvo zahriatia a prehriatia.

- Produkt sa smie zavesiť do výšky maximálne 2 m.
- Produkt chráňte pred extrémnym teplom a chladom.



Bezpečnostné upozornenia pre batérie/nabíjateľné batérie

-  **OHROZENIE ŽIVOTA!** Batérie/nabíjateľné batérie skladujte mimo dosahu detí. Pri náhodnom prehltnutí okamžite vyhľadajte lekársku pomoc.



NEBEZPEČENSTVO VÝBUCHU!

Nenabíjateľné batérie nenabíjajte. Žiadne batérie/nabíjateľné batérie neskratujte a/alebo neotvárajte. Môže to viesť k prehriatiu, k požiaru alebo výbuchom.

- Batérie/nabíjateľné batérie nevhadzujte do ohňa ani do vody.
- Batérie/nabíjateľné batérie nevystavujte žiadnemu mechanickému zaťaženiu.

Riziko vytečenia batérií/nabíjateľných batérií

- Zabráňte extrémnym podmienkam a teplotám okolia, ktoré by mohli mať vplyv na batérie/nabíjateľné batérie, ako napr. vykurovacie telesá/priame slnečné svetlo.
- V prípade vytečených batérií/nabíjateľných batérií zabráňte kontaktu chemických látok s pokožkou, očami

a sliznicou! Okamžite vypláchnite postihnuté miesta čerstvou vodou a vyhľadajte lekársku pomoc!



NOSTE OCHRANNÉ

RUKAVICE! Vytečené alebo poškodené batérie/nabíjateľné batérie môžu pri kontakte s pokožkou spôsobiť popáleniny. V takých prípadoch vždy noste vhodné ochranné rukavice.

- Tento produkt má integrovanú nabíjateľnú batériu, ktorú nemôže používateľ vymeniť. Nabíjateľnú batériu smie z bezpečnostných dôvodov vybrať alebo vymeniť iba výrobca alebo jeho zákaznícka služba alebo personál s podobnou kvalifikáciou. Pri likvidácii produktu dbajte na to, že obsahuje nabíjateľnú batériu.

● Pred použitím

UPOZORNENIE: Produkt odporúčame prvý krát použiť najneskôr do 1 mesiaca od kúpy.

- Odstráňte celý obalový materiál z produktu.

● Nabitie produktu

UPOZORNENIA:

- Na používanie produktu bez USB kábla **10** musíte nabíjateľnú batériu pred používaním nabiť. Nabíjanie trvá približne 3,5 hodiny. Nabíjateľná batéria je pevne zabudovaná v spodnej časti produktu.

- Produkt má ochranu pred prebitím. Aj napriek tomu by ste mali odpojiť produkt od napájania ihneď po dokončení nabíjania.
 - Ak bola nabíjateľná batéria úplne vybitá, nabíjanie trvá približne 3,5 hodiny.
 - Nabíjateľnú batériu produktu môžete nabíjať cez USB kábel **10** pomocou vhodného USB napájacieho adaptéra (nie je súčasťou balenia). Uistite sa, či sa USB výstupné napätie/USB výstupný prúd USB napájacieho adaptéra zhoduje s USB vstupným napätím/USB vstupným prúdom produktu.
 - Produkt položte do bezprostrednej blízkosti USB napájacieho adaptéra (nie je súčasťou balenia).
 - Batériu pred prvým použitím úplne nabite.
 - Nabíjateľnú batériu nabite, keď je vybitá (na indikátore stavu nabitia **6** blíka iba jedna 1 LED dióda).
 - Pred uskladnením: Nabíjateľnú batériu nabite doplna.
 - Pri dlhodobom uskladnení: Nabíjateľnú batériu nabíjajte doplna každé 3 mesiace.
1. Otvorte ochranný kryt **8**.
 2. USB konektor (typu C) USB kábla **10** zapojte do vstupu USB (typu C) **9** na produkte.

3. USB konektor (typu A) USB kábla **10** zapojte do vhodného USB napájacieho adaptéra (nie je súčasťou balenia).
4. USB napájací adaptér (nie je súčasťou balenia) zapojte do vhodnej zásuvky.
5. Stav nabitia nabíjateľnej batérie sa zobrazí na indikátore stavu nabitia **6**.

Stav indikátora stavu nabitia 6	Stav nabitia nabíjateľnej batérie
Bliká 1 LED dióda	0–25 %
1 LED dióda svieti, 1 LED dióda bliká	25–50 %
2 LED diódy svietia, 1 LED dióda bliká	50–75 %
3 LED diódy svietia, 1 LED dióda bliká	75–100 %
4 LED diódy svietia	100 %

6. Odpojte USB kábel **10** od produktu, aby ste predišli vybitiu batérie.
7. Ochranný kryt **8** pred opätovným použitím produktu zatvorte. V opačnom prípade by pri použití produktu v exteriéri mohla do výrobku vniknúť voda.

● Kontrola kapacity nabíjateľnej batérie

- Keď sa produkt nenabíja: Stlačte tlačidlo stavu nabitia nabíjateľnej batérie **7**, aby ste skontrolovali jej kapacitu. Zelený indikátor stavu nabitia **6** signalizuje kapacitu* nabíjateľnej batérie vo vnútri produktu.

Stav zeleného indikátora stavu nabitia 6	Kapacita nabíjateľnej batérie
Svieti 1 LED dióda	25 %*
Svietia 2 LED diódy	50 %*
Svietia 3 LED diódy	75 %*
Svietia 4 LED diódy	100 %*

● Prevádzka

- ⚠ **OPATRNE!** Pri otáčaní nastaviteľnej nohy/rukoväti **4** si dávajte pozor na to, kde máte ruky, aby ste si nepřicvikli prsty.

UPOZORNENIE: Energia akumulovaná v nabíjateľnej batérii môže prúdom napájať svetlo LED.

- Produkt môžete zafixovať tak, že ho upevníte pomocou magnetu **5** nastaviteľnej nohy/rukoväti **4** na rovnom, feromagnetickom povrchu.

* Toto je odhadovaná percentuálna hodnota kapacity nabíjateľnej batérie, žiadne skutočné meranie.

- Produkt sa dá používať ako svetlo.
- Nastaviteľnú nohu/rukoväť [4] otočte a produkt zafixujte v požadovanej polohe. Rukou dotiahnite skrutku s kĺbom [3]. Nastaviteľnú nohu/rukoväť [4] je možné otočiť o približne 180° smerom hore a použiť tak ako rukoväť.

● Použitie ako svetlo LED

- Produkt úplne nabite podľa popisu v odseku „Nabítenie produktu“.
- Produkt môžete používať v 4 rôznych režimoch. Režimy si zvolíte opakovaným stláčaním vypínača [2].

Vypínač	Režim
Stlačte 1x:	Svieti biele svetlo s maximálnym jasom.
Stlačte 2x:	Biele svetlo svieti v režime eco.
Stlačte 3x:	Bliká SOS (biele svetlo)
Stlačte 4x:	Červené blikajúce svetlo ⚠ OPATRNE! Blikajúce červené svetlo môže mať negatívny vplyv na osoby citlivé na zdravie! <ul style="list-style-type: none"> ■ Blikajúce svetlo nie je vhodné ako dopravné výstražné svetlo.
Stlačte 5x:	Svetlo sa vypne.

● Údržba a čistenie

- Produkt nikdy neponárajte do vody alebo iných tekutín.
- Nepoužívajte žiadne leptavé čistiace prípravky.
- Produkt nevyžaduje údržbu. LED diódy nie je možné vymeniť.
- Pred čistením:
 - Vypnite produkt.
 - Odstráňte USB kábel [10].
- Zatvorte ochranný kryt [8] na vstupe USB [9].
- Produkt pravidelne čistite suchou handrou. Na odstránenie odolných nečistôt použite jemne navlhčenú handru.

● Likvidácia

Obal pozostáva z ekologických materiálov, ktoré môžete odovzdať na miestnych recyklačných zberných miestach.



Všímajte si prosím označenie obalových materiálov pre triedenie odpadu, sú označené skratkami (a) a číslami (b) s nasledujúcim významom: 1–7: Plasty/20–22: Papier a kartón/80–98: Spojené látky.

Výrobok:



O možnostiach likvidácie opotrebovaného výrobku sa môžete informovať na Vašej obecnej alebo mestskej správe.



Ak výrobok doslúžil, v záujme ochrany životného prostredia ho neodhodte do domového odpadu, ale odovzdajte na odbornú likvidáciu. Informácie o zberných miestach a ich otváracích hodinách získate na Vašej príslušnej správe.

Defektné alebo použité batérie/akumulátorové batérie sa musia recyklovať. Batérie/akumulátorové batérie a/alebo výrobok odovzdajte prostredníctvom dostupných zberných stredísk.



Nesprávna likvidácia batérií/akumulátorových batérií ničí životné prostredie!

Batérie/akumulátorové batérie sa nesmú likvidovať spolu s domovým odpadom. Môžu obsahovať jedovaté ťažké kovy a je potrebné zaobchádzať s nimi ako s nebezpečným odpadom. Chemické značky ťažkých kovov sú nasledovné: Cd = kadmium, Hg = ortuť, Pb = olovo. Opatrebované batérie/akumulátorové batérie preto odovzdajte v komunálnej zberni.

● Záruka

Výrobok bol starostlivo vyrobený v súlade s prísnyimi smernicami kvality a pred dodaním dôkladne otestovaný. V prípade materiálových alebo výrobných chýb máte zákonné práva voči predajcovi výrobku. Vaše zákonné práva nie sú žiadnym spôsobom obmedzené našou zárukou uvedenou nižšie.

Záruka na tento výrobok je 3 roky od dátumu nákupu. Záručná doba začína plynúť dátumom kúpy. Originál dokladu o kúpe si uschovajte na bezpečnom mieste, pretože tento doklad je potrebný ako dôkaz o kúpe.

Akékoľvek poškodenie alebo nedostatky prítomné už v čase nákupu je potrebné nahlásiť ihneď po vybalení výrobku.

Ak sa v priebehu 3 rokov od dátumu zakúpenia preukáže, že výrobok vykazuje chyby materiálu alebo spracovania, podľa vlastného uváženia Vám ho bezplatne opravíme alebo vymeníme. Záručná doba sa na základe poskytnutej záručnej reklamácie nepredlžuje. To platí aj pre vymenené alebo opravené diely.

Táto záruka je neplatná, ak bol výrobok poškodený alebo nesprávne používaný alebo udržiavaný.

Záruka sa vzťahuje na chyby materiálu a výrobné chyby. Táto záruka sa nevzťahuje na časti výrobku, ktoré podliehajú bežnému opotrebovaniu, a preto sa považujú za opotrebovateľné diely (napr. batérie, hadice, atramentové kazety), ani na poškodenie krehkých častí, napr. spínačov alebo častí zo skla.

Záruka sa vzťahuje aj na nabíjateľnú batériu produktu.

● Postup v prípade poškodenia v záruke

Na zabezpečenie rýchleho spracovania svojej žiadosti postupujte podľa ďalej uvedených pokynov:

Pre všetky otázky majte pripravený pokladničný lístok a číslo výrobku (IAN 487146_2501) ako doklad o kúpe.

Číslo výrobku nájdete na typovom štítku výrobku, gravúre výrobku, titulnej strane návodu (vľavo dole) alebo na nálepke na zadnej alebo spodnej strane výrobku.

Pri výskyte funkčných porúch alebo iných nedostatkov sa najprv telefonicky alebo e-mailom obráťte na ďalej uvedené servisné oddelenie.

Výrobok označený ako chybný potom môžete bezplatne zaslať na poskytnutú servisnú adresu, pričom priložte doklad o kúpe (pokladničný lístok) a uveďte, v čom spočíva nedostatok a kedy sa vyskytol.



Na stránke parkside-diy.com si môžete stiahnuť túto a mnohé ďalšie príručky. Týmto QR kódom sa dostanete priamo na parkside-diy.com. Vyberte svoju krajinu a pomocou vyhľadávacej masky vyhľadajte návody na obsluhu. Zadaním čísla výrobku (IAN) 487146_2501 sa dostanete na návod na obsluhu pre svoj výrobok.

● **Servis**

SK **Servis Slovensko**

Tel.: 0800 008158

E-pošta: owim@lidl.sk



IP65









USB kábel **10** je vhodný len na používanie v interiéri.

Verwendete Warnhinweise und Symbole	Seite	66
Kurzanleitung	Seite	67
Bestimmungsgemäße Verwendung	Seite	67
Lieferumfang	Seite	67
Teilebeschreibung	Seite	67
Technische Daten	Seite	68
Sicherheitshinweise	Seite	69
Sicherheitshinweise für Batterien/Akkus	Seite	71
Vor der Verwendung	Seite	71
Aufladen des Produkts	Seite	71
Überprüfen der Akkukapazität	Seite	73
Betrieb	Seite	73
Verwendung als LED-Leuchte	Seite	73
Wartung und Reinigung	Seite	74
Entsorgung	Seite	74
Garantie	Seite	75
Abwicklung im Garantiefall	Seite	76
Service	Seite	77

Verwendete Warnhinweise und Symbole

In dieser Bedienungsanleitung und auf der Verpackung werden die folgenden Warnhinweise verwendet:

	<p>Gleichstrom/-spannung</p>		<p>Das Produkt ist darauf ausgelegt, schwerer mechanischer Beanspruchung standzuhalten.</p>
	<p>Schutzklasse III</p>		<p>USB-Verbindungssymbol</p>
	<p>Lesen Sie vor dem Gebrauch die Bedienungsanleitung.</p>		<p>Minimaler Abstand zu beleuchtetem Material</p>
	<p>Das CE-Zeichen bestätigt Konformität mit den für das Produkt zutreffenden EU-Richtlinien.</p>		<p>Staubdicht/Wasserstrahlengeschützt (IP65)</p>
	<p>EIN-/AUS-Schalter 2 drücken.</p>		<p>Sicherheitshinweise Handlungsanweisungen</p>
	<p>Korrekt verschlossene Schutzkappe 8.</p>		<p>Unvollständig verschlossene Schutzkappe 8.</p>

AKKU-ARBEITSSTRAHLER

● Kurzanleitung

Bei diesem Dokument handelt es sich um eine verkürzte Druckausgabe der vollständigen Bedienungsanleitung. Durch das Scannen des QR-Codes gelangen Sie direkt auf parkside-diy.com. Wählen Sie Ihr Land aus und suchen Sie über die Suchmaske nach den Bedienungsanleitungen. Mittels Eingabe der Artikelnummer (IAN) 487146_2501 gelangen Sie zur Bedienungsanleitung für Ihren Artikel. Die Kurzanleitung ist Bestandteil dieses Produkts. Machen Sie sich vor der Benutzung des Produkts mit allen Bedien- und Sicherheitshinweisen vertraut. Bewahren Sie die Kurzanleitung gut auf und händigen Sie alle Unterlagen bei Weitergabe des Produkts an Dritte mit aus.

● Bestimmungsgemäße Verwendung

- Das Produkt ist zur Verwendung in Innen- und Außenbereichen ohne elektrische Anschlüsse vorgesehen, z. B. Werkstätten, Garagen oder Gartenhütten etc. Das Produkt verfügt über 2 Helligkeitseinstellungen, sowie weißes und rotes Blinklicht.

- Dieses Produkt ist nicht zur Verwendung für gewerbliche Zwecke, sondern nur für den privaten, häuslichen Bereich bestimmt.

⚠ ACHTUNG! Das Blinklicht ist nicht als Verkehrs-Warnleuchte geeignet.

-  Dieses Produkt ist nicht zur Raumbeleuchtung im Haushalt geeignet.

● Lieferumfang



Überprüfen Sie nach dem Auspacken des Produktes, ob die Lieferung vollständig ist und alle Teile in ordnungsgemäßem Zustand sind. Entfernen Sie vor der Verwendung sämtliche Verpackungsmaterialien.

- 1 Akku-Arbeitsstrahler
- 1 USB-Kabel
- 1 Kurzanleitung

● Teilebeschreibung

- 1 LED-Licht
- 2 EIN-/AUS-Schalter
- 3 Gelenkschraube
- 4 Verstellbarer Fuß/Handgriff
- 5 Magnet
- 6 Ladeanzeige
- 7 Akkustatus-Taste
- 8 Schutzkappe
- 9 USB-Eingangsbuchse (Typ C)
- 10 USB-Kabel

● Technische Daten

LEDs:	1 COB-LED (nicht austauschbar); ca. 20 W
Akku:	Lithium-Ionen-Akku, 3,7 V $\overline{\text{---}}$, 6 000 mAh, 22,2 Wh (nicht durch den Benutzer austauschbar; Austausch nur durch qualifizierte Person zulässig)
Ladezeit für leeren Akku:	ca. 3,5 Stunden
Leuchtdauer (bei vollständig geladenem Akku):	Weißes Licht in maximaler Stärke: ca. 2 Stunden
Weißes Licht im Eco-Modus:	ca. 4 Stunden
SOS-Blinklicht:	ca. 8 Stunden
Rotes Blinklicht:	ca. 60 Stunden
Schutzklasse:	III/ 
Schutzart	
Produkt:	IP65
Während des Ladens: Nur in Innenräumen verwenden. Dieses Produkt ist nur mit der aufgesetzten Schutzkappe  staubdicht/strahlwassergeschützt (IP65).	

USB-Kabel:	IP20 (nur in Innenräumen verwenden)
USB-Eingangsspannung/-strom:	5 V $\overline{\text{---}}$, 2 A
Betriebsposition:	Das Produkt kann wie in Abbildung B dargestellt oder hängend verwendet werden.
Produktgewicht:	700 g
Gesamt-Abmessungen:	165 mm × 150 mm × 44 mm
USB-Kabellänge:	ca. 1 m
Maximale Projektionsfläche:	225 cm ²
Zur Verwendung im Innen- und Außenbereich	
Zertifizierung:	HG13174: GS (TÜV SÜD)

HINWEIS: Ein Netzteil ist nicht im Lieferumfang enthalten. Verwenden Sie ein SELV-Netzteil mit einer maximalen Arbeitsausgangsspannung von 5 V (U_{out}), 2 A.



Sicherheitshinweise

MACHEN SIE SICH VOR DER VERWENDUNG DES PRODUKTES MIT ALLEN SICHERHEITSHINWEISEN UND GEBRAUCHSANWEISUNGEN VERTRAUT! WENN SIE DIESES PRODUKT AN ANDERE WEITERGEBEN, GEBEN SIE AUCH ALLE DOKUMENTE WEITER!



WARNUNG!
LEBENSGEFAHR UND UNFALLGEFAHR FÜR SÄUGLINGE UND KINDER!

Lassen Sie Kinder nicht mit dem Verpackungsmaterial unbeaufsichtigt. Halten Sie Kinder immer vom Verpackungsmaterial fern.

- Dieses Produkt kann von Kindern ab 8 Jahren sowie von Personen mit eingeschränkten körperlichen, sensorischen oder geistigen Fähigkeiten oder fehlender Erfahrung und/oder fehlendem Wissen verwendet werden, solange diese beaufsichtigt werden oder zur sicheren Verwendung des Produktes angewiesen wurden und die damit verbundenen Risiken verstehen. Lassen Sie Kinder nicht mit dem Produkt spielen. Reinigung und Wartung sollten nicht von Kindern ohne Aufsicht durchgeführt werden.
- Dieses Produkt ist kein Spielzeug und muss außerhalb der Reichweite von Kindern gehalten werden. Kinder sind sich der Gefahren in Zusammenhang mit dem Umgang mit Elektrogeräten nicht bewusst.
- Verwenden Sie das Produkt nicht, wenn es sichtbare Schäden aufweist.
- Tauchen Sie das Produkt niemals in Wasser oder andere Flüssigkeiten ein!
- Führen Sie keine Veränderungen oder Reparaturen am Produkt durch. Die LEDs können und dürfen nicht ausgetauscht werden.
- Die LEDs sind nicht austauschbar.
- Wenn die LEDs am Ende ihrer Nutzungsdauer nicht mehr funktionieren, muss das gesamte Produkt ausgetauscht werden.









VORSICHT! Risiko von

Verbrennungen! Um Verbrennungen zu vermeiden, überzeugen Sie sich, dass das Produkt ausgeschaltet und für mindestens 15 Minuten abgekühlt ist, bevor Sie es berühren. Das Produkt kann sehr heiß werden.

- Die zugänglichen Oberflächen, insbesondere der Warmschrumpfschlauch, werden sehr heiß, wenn die Lampe in Betrieb ist.

- 

BRANDGEFAHR! Stellen Sie das Produkt so auf, dass es mindestens 0,1 Meter von dem zu beleuchtenden Material entfernt ist. Übermäßige Wärmeentwicklung kann zu einem Brand führen.
- 

WARNUNG! Schalten Sie das Licht nicht ein, wenn das Produkt auf eine brennbare Oberfläche gerichtet ist. Die angestrahlte Oberfläche könnte sich überhitzen oder entzünden.
- Stellen Sie keine brennenden Kerzen oder andere offenen Flammen auf oder in die Nähe des Produktes.
- Verwenden Sie das Produkt nicht in der Nähe von Wärmequellen, z. B. Heizkörpern oder anderen Geräten, die Wärme abgeben.
- Entsorgen Sie das Produkt, falls das Produkt oder das USB-Kabel  beschädigt sein sollte.
- Stellen Sie sicher, dass das USB-Kabel  nicht durch scharfe Kanten oder heiße Gegenstände beschädigt werden kann. Wickeln Sie das USB-Kabel  vor der Verwendung vollständig ab.
- Das mitgelieferte USB-Kabel  ist ausschließlich für die Nutzung mit diesem Produkt geeignet.
- Das Blinklicht ist nicht als Verkehrs-Warnleuchte geeignet.
- Schalten Sie das Produkt sofort aus und trennen Sie das Ladekabel vom Produkt, wenn Sie Brandgeruch oder Rauch wahrnehmen. Lassen Sie das Produkt von einem qualifizierten Fachmann überprüfen, bevor Sie es erneut benutzen.
- Wenn Sie eine USB-Stromversorgung verwenden, muss die Steckdose immer leicht zugänglich sein, damit die USB-Stromversorgung im Notfall schnell von der Steckdose getrennt werden kann. Beachten Sie auch die Bedienungsanleitung des Herstellers.
- Beachten Sie die Benutzungsbeschränkungen und -verbote für akkubetriebene Produkte in potenziellen Gefahrensituationen, wie etwa an Tankstellen, auf Flughäfen, in Krankenhäusern etc.
- 

WARNUNG! Decken Sie das Produkt während des Ladevorgangs nicht ab. Es besteht die Gefahr einer Erwärmung und Überhitzung.
- Beim Aufhängen des Produkts darf die maximale Höhe von 2 m nicht überschritten werden.
- Schützen Sie das Produkt vor extremer Hitze und Kälte.



Sicherheitshinweise für Batterien/Akkus

⚠️ LEBENSGEFAHR! Bewahren Sie Batterien/Akkus außerhalb der Reichweite von Kindern auf. Suchen Sie bei versehentlichem Verschlucken sofort einen Arzt auf.



EXPLOSIONSGEFAHR! Laden Sie nicht wiederaufladbare Batterien nicht auf. Schalten Sie keine Batterien/Akkus kurz und/oder öffnen Sie diese nicht. Dies kann zu Überhitzung, Feuer oder Explosionen führen.

- Werfen Sie Batterien/Akkus niemals in Feuer oder Wasser.
- Setzen Sie Batterien/Akkus keinen mechanischen Belastungen aus.

Risiko des Auslaufens der Batterien/Akkus

- Vermeiden Sie extreme Umgebungsbedingungen und Temperaturen, die einen Einfluss auf Batterien/Akkus haben könnten, z. B. Heizkörper/ direktes Sonnenlicht.
- Wenn Batterien/Akkus ausgelaufen sind, vermeiden Sie den Kontakt von Haut, Augen und Schleimhäuten mit den Chemikalien! Spülen Sie die betroffenen Stellen unverzüglich mit frischem Wasser ab und suchen Sie ärztliche Hilfe auf!



TRAGEN SIE SCHUTZHANDSCHUHE!

Ausgelaufene oder beschädigte Batterien/Akkus können bei Kontakt mit der Haut Verbrennungen verursachen. Tragen Sie in solchen Fällen immer geeignete Schutzhandschuhe.

- Dieses Produkt hat einen integrierten Akku, der vom Benutzer nicht ersetzt werden kann. Die Entfernung oder ein Ersatz des Akkus darf nur durch den Hersteller oder seinen Kundendienst oder eine ähnlich qualifizierte Person vorgenommen werden, um Gefahren zu vermeiden. Beachten Sie bei der Entsorgung des Produktes, dass es einen Akku enthält.

● Vor der Verwendung

HINWEIS: Wir empfehlen, das Produkt zum ersten Mal innerhalb von 1 Monat nach dem Kauf zu verwenden.

- Entfernen Sie das gesamte Verpackungsmaterial vom Produkt.

● Aufladen des Produkts

HINWEISE:

- Um das Produkt ohne USB-Kabel **10** zu verwenden, müssen Sie den Akku vor der Verwendung aufladen. Der Ladevorgang dauert etwa 3,5 Stunden. Der Akku ist fix am Boden des Produktes eingebaut.

- Das Produkt hat einen Überladungsschutz. Dennoch sollten Sie das Produkt von der Stromversorgung trennen, sobald der Ladevorgang abgeschlossen ist.
 - Die Ladezeit beträgt ca. 3,5 Stunden, wenn der Akku leer war.
 - Sie können den Akku des Produkts über das USB-Kabel **10** mit einem geeigneten USB-Netzteil (nicht im Lieferumfang enthalten) aufladen. Stellen Sie sicher, dass die USB-Ausgangsspannung/der USB-Ausgangsstrom des USB-Netzteils mit der USB-Eingangsspannung/dem USB-Eingangsstrom des Produkts übereinstimmt.
 - Stellen Sie das Produkt in unmittelbarer Nähe des USB-Netzteils (nicht im Lieferumfang enthalten) auf.
 - Laden Sie den Akku vor dem ersten Gebrauch vollständig auf.
 - Laden Sie den Akku, wenn dieser leer wird (nur 1 LED der Ladeanzeige **6** blinkt).
 - Vor der Lagerung: Laden Sie den Akku vollständig auf.
 - Bei Langzeitlagerung: Laden Sie den Akku alle 3 Monate vollständig auf.
1. Öffnen Sie die Schutzkappe **8**.
 2. Verbinden Sie den USB-Stecker (Typ C) des USB-Kabels **10** mit der USB-Eingangsbuchse (Typ C) **9** des Produkts.

3. Verbinden Sie den USB-Stecker (Typ A) des USB-Kabels **10** mit einem geeigneten USB-Netzteil (nicht im Lieferumfang enthalten).
4. Verbinden Sie das USB-Netzteil (nicht im Lieferumfang enthalten) mit einer geeigneten Steckdose.
5. Der Ladestatus des Akkus wird in der Ladeanzeige **6** dargestellt.

Status der Ladeanzeige 6	Ladestatus des Akkus
1 LED blinkt	0–25 %
1 LED leuchtet, 1 LED blinkt	25–50 %
2 LEDs leuchten, 1 LED blinkt	50–75 %
3 LEDs leuchten, 1 LED blinkt	75–100 %
4 LEDs leuchten	100 %

6. Trennen Sie das USB-Kabel **10** vom Produkt, um eine Entladung des Akkus zu vermeiden.
7. Schließen Sie die Schutzkappe **8**, bevor Sie das Produkt wieder verwenden. Anderenfalls könnte bei einer Verwendung im Freien Wasser ins Innere des Produktes gelangen.

● Überprüfen der Akkukapazität

- Wenn das Produkt nicht geladen wird: Drücken Sie die Akkustatus-Taste [7], um die Akkukapazität zu überprüfen. Die grüne Ladeanzeige [6] zeigt die Kapazität* des Akkus im Inneren des Produktes an.

Status der grünen Ladeanzeige [6]	Akkukapazität
1 LED leuchtet	25 %*
2 LEDs leuchten	50 %*
3 LEDs leuchten	75 %*
4 LEDs leuchten	100 %*

● Betrieb

- ⚠ **ACHTUNG!** Beachten Sie die Positionierung Ihrer Hände, wenn Sie den verstellbaren Fuß/Handgriff [4] drehen, um ein Einklemmen Ihrer Finger zu vermeiden.

HINWEIS: Die im Akku gespeicherte Energie versorgt die LED-Leuchte mit Strom.

- Das Produkt kann fixiert werden, indem es mit dem Magneten [5] des verstellbaren Fußes/Handgriffs [4] an einer flachen, ferromagnetischen Oberfläche befestigt wird.

* Dies ist der geschätzte Prozentsatz der Akkukapazität, aber keine tatsächliche Messung.

- Das Produkt kann als Leuchte verwendet werden.
- Drehen Sie den verstellbaren Fuß/Handgriff [4] und fixieren Sie diesen in der gewünschten Position. Ziehen Sie die Gelenkschraube [3] mit der Hand an. Der verstellbare Fuß/Handgriff [4] kann auch um ca. 180° nach oben gedreht werden und so als Handgriff verwendet werden.

● Verwendung als LED-Leuchte

- Laden Sie das Produkt vollständig auf, wie im Abschnitt „Aufladen des Produkts“ beschrieben.
- Das Produkt kann in 4 unterschiedlichen Modi verwendet werden. Wählen Sie diese Modi aus, indem Sie wiederholt auf den EIN-/AUS-Schalter [2] drücken.

EIN-/AUS-Schalter	Modus
1× drücken:	Das weiße Licht leuchtet in maximaler Stärke.
2× drücken:	Das weiße Licht leuchtet im Eco-Modus.
3× drücken:	SOS-Blinklicht (weißes Licht)

EIN-/AUS-Schalter	Modus
4x drücken:	<p>Rotes Blinklicht</p> <p>⚠ ACHTUNG! Das blinkende rote Licht kann negative Auswirkungen auf die Gesundheit anfälliger Personen haben!</p> <ul style="list-style-type: none"> ■ Das Blinklicht ist nicht als Verkehrs-Warnleuchte geeignet.
5x drücken:	Licht ausschalten.

● Wartung und Reinigung

- Tauchen Sie das Produkt niemals in Wasser oder andere Flüssigkeiten ein.
- Verwenden Sie keine ätzenden Reinigungsmittel.
- Das Produkt ist wartungsfrei. Die LEDs können nicht ausgetauscht werden.
- Vor der Reinigung:
 - Schalten Sie das Produkt aus.
 - Entfernen Sie das USB-Kabel **10**.
- Schließen Sie die Schutzkappe **8** an der USB-Eingangsbuchse **9**.
- Reinigen Sie das Produkt regelmäßig mit einem trockenen, fusselfreien Tuch. Verwenden Sie ein leicht angefeuchtetes Tuch, um hartnäckigen Schmutz zu entfernen.

● Entsorgung

Die Verpackung besteht aus umweltfreundlichen Materialien, die Sie über die örtlichen Recyclingstellen entsorgen können.



Beachten Sie die Kennzeichnung der Verpackungsmaterialien bei der Abfalltrennung, diese sind gekennzeichnet mit Abkürzungen (a) und Nummern (b) mit folgender Bedeutung: 1–7: Kunststoffe/ 20–22: Papier und Pappe/80–98: Verbundstoffe.

Produkt:



Möglichkeiten zur Entsorgung des ausgedienten Produkts erfahren Sie bei Ihrer Gemeinde- oder Stadtverwaltung.



Werfen Sie Ihr Produkt, wenn es ausgedient hat, im Interesse des Umweltschutzes nicht in den Hausmüll, sondern führen Sie es einer fachgerechten Entsorgung zu. Über Sammelstellen und deren Öffnungszeiten können Sie sich bei Ihrer zuständigen Verwaltung informieren.

Defekte oder verbrauchte Batterien/ Akkus müssen recycelt werden. Geben Sie Batterien/Akkus und/oder das Produkt über die angebotenen Sammeleinrichtungen zurück.



Umweltschäden durch falsche Entsorgung der Batterien/Akkus!

Batterien/Akkus dürfen nicht über den Hausmüll entsorgt werden. Sie können giftige Schwermetalle enthalten und unterliegen der Sondermüllbehandlung. Die chemischen Symbole der Schwermetalle sind wie folgt: Cd = Cadmium, Hg = Quecksilber, Pb = Blei. Geben Sie deshalb verbrauchte Batterien/Akkus bei einer kommunalen Sammelstelle ab.

● Garantie

Das Produkt wurde nach strengen Qualitätsrichtlinien hergestellt und vor der Auslieferung sorgfältig geprüft. Im Falle von Material- oder Herstellungsfehlern haben Sie gegenüber dem Verkäufer des Produkts gesetzliche Rechte. Ihre gesetzlichen Rechte werden in keiner Weise durch unsere unten aufgeführte Garantie eingeschränkt.

Die Garantie für dieses Produkt beträgt 3 Jahre ab Kaufdatum. Die Garantiezeit beginnt mit dem Kaufdatum. Bewahren Sie den Originalkaufbeleg an einem sicheren Ort auf, da dieses Dokument als Nachweis des Kaufs erforderlich ist.

Alle Schäden oder Mängel, die bereits zum Zeitpunkt des Kaufs vorhanden sind, müssen unverzüglich nach dem Auspacken des Produkts gemeldet werden.

Sollte das Produkt innerhalb von 3 Jahren ab Kaufdatum einen Material- oder Herstellungsfehler aufweisen, werden wir es – nach unserer Wahl – kostenlos für Sie reparieren oder ersetzen. Die Garantiezeit verlängert sich durch einen stattgegebenen Gewährleistungsanspruch nicht. Dies gilt auch für ersetzte und reparierte Teile.

Diese Garantie erlischt, wenn das Produkt beschädigt oder unsachgemäß verwendet oder gewartet wurde.

Die Garantie deckt Material- und Herstellungsfehler ab. Diese Garantie erstreckt sich weder auf Produktteile, die normalem Verschleiß unterliegen, und somit als Verschleißteile gelten (z. B. Batterien, Schläuche, Farbpatronen), noch auf Schäden an zerbrechlichen Teilen, z. B. Schalter oder Teile aus Glas.

Die Garantie deckt auch den Akku des Produkts ab.

● Abwicklung im Garantiefall

Um eine schnelle Bearbeitung Ihres Anliegens zu gewährleisten, folgen Sie bitte den folgenden Hinweisen:

Bitte halten Sie für alle Anfragen den Kassenbon und die Artikelnummer (IAN 487146_2501) als Nachweis für den Kauf bereit.

Die Artikelnummer entnehmen Sie bitte dem Typenschild am Produkt, einer Gravur am Produkt, dem Titelblatt Ihrer Anleitung (unten links) oder dem Aufkleber auf der Rück- oder Unterseite des Produktes.

Sollten Funktionsfehler oder sonstige Mängel auftreten kontaktieren Sie zunächst die nachfolgend benannte Serviceabteilung telefonisch oder per EMail.

Ein als defekt erfasstes Produkt können Sie dann unter Beifügung des Kaufbelegs (Kassenbon) und der Angabe, worin der Mangel besteht und wann er aufgetreten ist, für Sie portofrei an die Ihnen mitgeteilte Service Anschrift übersenden.



Auf [parkside-diy.com](https://www.parkside-diy.com) können Sie diese und viele weitere Handbücher einsehen und herunterladen. Mit diesem QR-Code gelangen Sie direkt auf [parkside-diy.com](https://www.parkside-diy.com). Wählen Sie Ihr Land aus, und suchen Sie über die Suchmaske nach den Bedienungsanleitungen. Mittels Eingabe der Artikelnummer (IAN) 487146_2501 gelangen Sie zur Bedienungsanleitung für Ihren Artikel.

● **Service**

DE Service Deutschland

Tel.: 0800 5435 111

E-Mail: owim@lidl.de

AT Service Österreich

Tel.: 0800 292726

E-Mail: owim@lidl.at

CH Service Schweiz

Tel.: 0800 562153

E-Mail: owim@lidl.ch

CE

IP65



Das USB-Kabel  ist nur für den Gebrauch in Innenräumen geeignet.

OWIM GmbH & Co. KG

Stiftsbergstraße 1
74167 Neckarsulm
GERMANY

Model No.: HG13174
Version: 06/2025

IAN 487146_2501

