

/// PARKSIDE®



BOHR- UND MEISSELHAMMER PBH 1050 D4

DE AT CH

BOHR- UND MEISSELHAMMER

Bedienungsanleitung

Originalbetriebsanleitung

IAN 465638_2404

DE

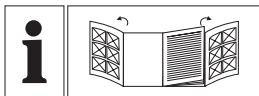

A

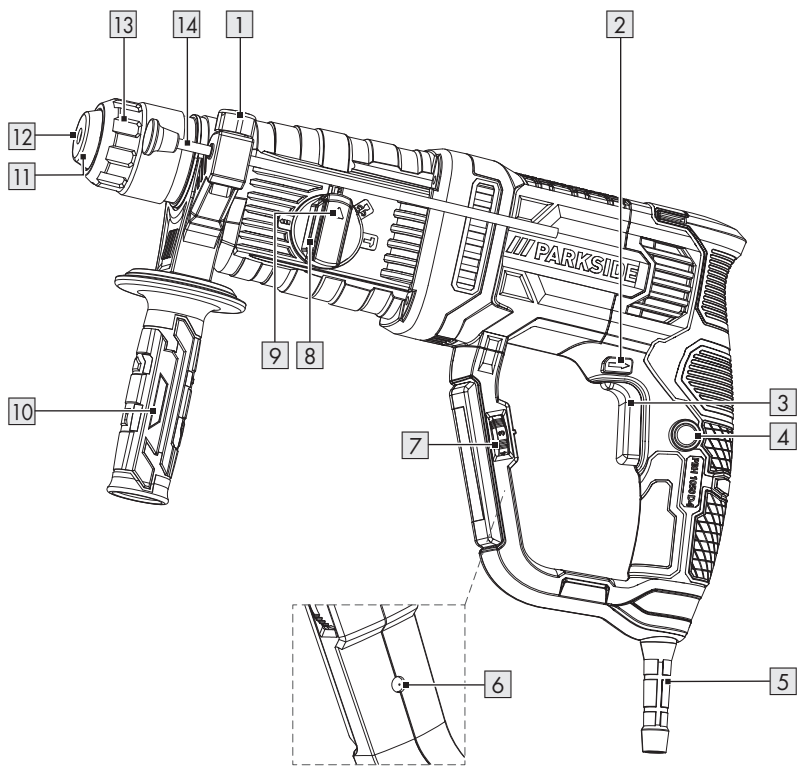

























B



Liste der verwendeten Piktogramme/Symbole	Seite	6
Einleitung	Seite	7
Bestimmungsgemäße Verwendung	Seite	7
Lieferumfang	Seite	7
Teilebeschreibung	Seite	8
Technische Daten	Seite	8
Sicherheitshinweise	Seite	9
Allgemeine Sicherheitshinweise für Elektrowerkzeuge	Seite	9
Sicherheitshinweise für Hämmer	Seite	12
Zusätzliche Sicherheitshinweise	Seite	13
Verhalten im Notfall	Seite	14
Restrisiken	Seite	14
Vor dem Gebrauch	Seite	14
Zubehör	Seite	14
Bedienung	Seite	14
Zusatzgriff montieren	Seite	15
Tiefenanschlag montieren	Seite	15
Einsatzwerkzeug auswählen	Seite	15
Einsatzwerkzeugwechsel	Seite	15
SDS-Werkzeug einsetzen	Seite	16
SDS-Werkzeug entnehmen	Seite	16
Betriebsart wählen	Seite	16
Drehrichtung einstellen	Seite	16
Ein-/Ausschalten	Seite	16
Drehzahl auswählen	Seite	17
Fehlerbehebung	Seite	17
Reinigung und Pflege	Seite	17
Reinigung	Seite	17
Wartung	Seite	18
Reparatur	Seite	18
Lagerung	Seite	18
Transport	Seite	18
Entsorgung	Seite	18
Garantie	Seite	19
Abwicklung im Garantiefall	Seite	19
Service	Seite	20
EU-Konformitätserklärung	Seite	21

Liste der verwendeten Piktogramme/Symbole

 	<p>Lesen Sie die Bedienungsanleitung.</p>		<p>Schalten Sie das Produkt aus und trennen Sie es vom Netz vor dem Auswechseln von Zubehör, Reinigung und bei Nichtgebrauch.</p>
	<p>GEFAHR! – Bezeichnet eine Gefahr mit hohem Risikograd, die, wenn sie nicht vermieden wird, den Tod oder eine schwere Verletzung zur Folge hat (z. B. Erstickungsgefahr)</p>		<p>Bohren</p>
	<p>WARNUNG! – Bezeichnet eine Gefahr mit mittlerem Risikograd, die, wenn sie nicht vermieden wird, den Tod oder eine schwere Verletzung zur Folge haben kann (z. B. Stromschlagrisiko)</p>		<p>Meißeln</p>
	<p>VORSICHT! – Bezeichnet eine Gefahr mit niedrigem Risikograd, die, wenn sie nicht vermieden wird, eine leichte bis mäßige Verletzung zur Folge haben kann (z. B. Verbrühungsgefahr)</p>		<p>Meißelposition anpassen</p>
	<p>ACHTUNG! – Warnt vor möglichen Sachschäden (z. B. Kurzschlussgefahr)</p>		<p>Durchmesser</p>
	<p>ACHTUNG! – Warnt vor möglichen Sachschäden (z. B. Kurzschlussgefahr)</p>		<p>Leerlaufdrehzahl</p>
	<p>Wechselstrom/-spannung</p>		<p>Gehörschutz tragen!</p>
	<p>Verwenden Sie das Produkt nur in trockenen Innenräumen.</p>		<p>Augenschutz tragen!</p>
	<p>Symbol für ein Produkt der Schutzklasse II</p>		<p>Atemschutz tragen!</p>
	<p>Gesundheitsrisiko (siehe Beschriftung auf der Tube des Bohrfutterfetts (für weitere Details))</p>		<p>Recycling-Code</p>

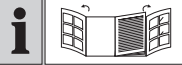
	Schutzhandschuhe tragen!		Werkzeug einfetten
	Das CE-Zeichen bestätigt Konformität mit den für das Produkt zutreffenden EU-Richtlinien.		Klappseite mit Produktabbildungen

BOHR- UND MEISSELHAMMER

● **Einleitung**

Wir beglückwünschen Sie zum Kauf Ihres neuen Produkts. Sie haben sich damit für ein hochwertiges Produkt entschieden. Die Bedienungsanleitung ist Teil dieses Produkts. Sie enthält wichtige Hinweise für Sicherheit, Gebrauch und Entsorgung. Machen Sie sich vor der Benutzung des Produkts mit allen Bedien- und Sicherheitshinweisen vertraut. Benutzen Sie das Produkt nur wie beschrieben und für die angegebenen Einsatzbereiche. Händigen Sie alle Unterlagen bei Weitergabe des Produkts an Dritte mit aus.

● **Bestimmungsgemäße Verwendung**

- Dieses Produkt ist für folgende Tätigkeiten vorgesehen:
 - Hammerbohren in Beton, Mauerwerk und Stein
 - Leichte Meißelarbeiten
 - Bohren in Holz, Sperrholz, Faserplatten, Kunststoff und Metall
- Das Produkt ist nicht für schwere Bohrarbeiten vorgesehen, welche die maximale Bohrleistung überschreiten (siehe „Technische Daten“). Verwenden Sie immer den richtigen Bohrertyp und das richtige Zubehör für den vorgesehenen Einsatz. Beachten Sie beim Kauf und Gebrauch von Einsatzwerkzeugen die technischen Anforderungen des Produkts (siehe „Technische Daten“).

- Andere Verwendungen oder Veränderungen des Produkts gelten als nicht bestimmungsgemäß und können zu Risiken wie Lebensgefahr, Verletzungen und Beschädigungen führen.
- Für aus bestimmungswidriger Verwendung entstandene Schäden übernimmt der Hersteller keine Haftung.
- Das Produkt ist ausschließlich für den privaten Gebrauch bestimmt.
- Das Produkt ist nicht für den gewerblichen Einsatz oder für ähnliche Einsatzbereiche bestimmt.
- Beachten Sie alle anwendbaren lokalen Sicherheitsvorschriften, Normen und Verordnungen. Die Verwendung von lärmenden Elektrowerkzeugen kann gemäß nationalen oder lokalen Vorschriften nur zu bestimmten Zeiten erlaubt sein.

● **Lieferumfang**

⚠️ WARNUNG!

- ▶ Das Produkt und die Verpackungsmaterialien sind kein Kinderspielzeug! Kinder dürfen nicht mit Kunststoffbeuteln, Folien und Kleinteilen spielen! Es besteht Verschluckungs- und Erstickungsgefahr!

- 1 Bohr- und Meißelhammer
- 3 150 mm Bohrer 6/8/10 mm mit SDS-Plus-Aufnahme
- 1 250 mm Flachmeißel

- 1 250 mm Spitzmeißel
- 1 Metall-Tiefenanschlag
- 1 Zusatzgriff
- 1 Tragekoffer
- 1 50 g Fett für Bohrfutter
(Modell-Nummer: HG06348)
- 1 Bedienungsanleitung

● Teilebeschreibung

Schlagen Sie vor dem Lesen die Seite mit den Abbildungen auf und machen Sie sich mit allen Funktionen des Produkts vertraut.

(Abb. A)

- 1 Tiefenanschlagschraube
- 2 Drehrichtungsumschalter
- 3 Ein-/Ausschalter
- 4 Sperrtaste (für Ein-/Ausschalter 3)
- 5 Anschlussleitung mit Netzstecker
- 6 LED
- 7 Geschwindigkeitswahrlad
- 8 Entriegelungstaste
(für Moduswahlschalter 9)
- 9 Moduswahlschalter
- 10 Zusatzgriff
- 11 Staubschutzkappe
- 12 SDS-Plus-Werkzeugaufnahme
- 13 Verriegelungshülse
- 14 Tiefenanschlag

(Abb. B)

- 15 Spitzmeißel
- 16 Flachmeißel
- 17 Bohrer 10 mm
- 18 Bohrer 8 mm

- 19 Bohrer 6 mm
- 20 Fett für Bohrfutter

● Technische Daten

Bohr- und Meißelhammer	PBH 1050 D4
Modellnummern	
– VDE-Stecker:	HG09738
– BS-Stecker:	HG09738-BS
– CH-Stecker:	HG09738-CH
Nennspannung:	230–240 V~, 50 Hz
Nennleistung:	1 050 W
Leerlaufdrehzahl n_0 :	0–1 100 min ⁻¹
Schlagzahl:	0–5 300 min ⁻¹
Schlagenergie:	3 Joule
Max. Bohrleistung Ø:	13 mm für Metall 26 mm für Beton/ Ziegel 32 mm für Holz

Geräuschemissionswerte

Die gemessenen Werte wurden in Übereinstimmung mit EN 62841 ermittelt. Der A-bewertete Geräuschpegel des Elektrowerkzeugs beträgt typischerweise:

Schalldruckpegel:	$L_{pA} = 91,7 \text{ dB}$
Unsicherheit:	$K_{pA} = 3,0 \text{ dB}$
Schallleistungspegel:	$L_{WA} = 102,7 \text{ dB}$
Unsicherheit:	$K_{WA} = 3,0 \text{ dB}$

Schwingungsemissionswerte

Schwingungsgesamtwerte (Vektorsumme dreier Richtungen), ermittelt entsprechend EN 62841:

Hammerbohren in Beton:	
Hauptgriff:	$a_{h,HD} = 12,064 \text{ m/s}^2$
Unsicherheit:	$K = 1,5 \text{ m/s}^2$
Hilfsgriff:	$a_{h,HD} = 11,063 \text{ m/s}^2$
Unsicherheit:	$K = 1,5 \text{ m/s}^2$

Meißeln:	
Hauptgriff:	$a_{h,Cheq} = 9,335 \text{ m/s}^2$
Unsicherheit:	$K = 1,5 \text{ m/s}^2$
Hilfsgriff:	$a_{h,Cheq} = 7,499 \text{ m/s}^2$
Unsicherheit:	$K = 1,5 \text{ m/s}^2$

WARNUNG!



Tragen Sie Gehörschutz!

HINWEIS

- ▶ Der angegebene Schwingungsgesamtwert und der angegebene Geräuschemissionswert sind nach einem genormten Prüfverfahren gemessen worden und können zum Vergleich eines Elektrowerkzeugs mit einem anderen verwendet werden.
- ▶ Der angegebene Schwingungsgesamtwert und der angegebene Geräuschemissionswert können auch zu einer vorläufigen Einschätzung der Belastung verwendet werden.

WARNUNG!

- ▶ Die Schwingungs- und Geräuschemissionen können während der tatsächlichen Benutzung des Elektrowerkzeugs von den Angabewerten abweichen, abhängig von der Art und Weise, in der das Elektrowerkzeug verwendet wird, insbesondere, welche Art von Werkstück bearbeitet wird.

Versuchen Sie, die Belastung durch Vibrationen und Geräusche so gering wie möglich zu halten. Beispielhafte Maßnahmen zur Verringerung der Vibrationsbelastung sind das Tragen von Handschuhen beim Gebrauch des Einsatzwerkzeugs und die Begrenzung der Arbeitszeit. Dabei sind alle Anteile des Betriebszyklus zu berücksichtigen (beispielsweise Zeiten, in denen das Elektrowerkzeug abgeschaltet ist, und solche, in denen es zwar eingeschaltet ist, aber ohne Belastung läuft).



Sicherheitshinweise

- **Allgemeine Sicherheitshinweise für Elektrowerkzeuge**

WARNUNG!

- ▶ **Lesen Sie alle Sicherheitshinweise, Anweisungen, Gebildungen und technischen Daten, mit denen dieses Elektrowerkzeug versehen ist.** Versäumnisse bei der Einhaltung der nachfolgenden Anweisungen können elektrischen Schlag, Brand und/oder schwere Verletzungen verursachen.

Bewahren Sie alle Sicherheitshinweise und Anweisungen für die Zukunft auf.

Der in den Sicherheitshinweisen verwendete Begriff „Elektrowerkzeug“ bezieht sich auf netzbetriebene Elektrowerkzeuge (mit Netzleitung) oder auf akkubetriebene Elektrowerkzeuge (ohne Netzleitung).

Arbeitsplatzsicherheit

- a) **Halten Sie Ihren Arbeitsbereich sauber und gut beleuchtet.**
Unordnung oder unbeleuchtete Arbeitsbereiche können zu Unfällen führen.
- b) **Arbeiten Sie mit dem Elektrowerkzeug nicht in explosionsgefährdeter Umgebung, in der sich brennbare Flüssigkeiten, Gase oder Stäube befinden.** Elektrowerkzeuge erzeugen Funken, die den Staub oder die Dämpfe entzünden können.
- c) **Halten Sie Kinder und andere Personen während der Benutzung des Elektrowerkzeugs fern.** Bei Ablenkung können Sie die Kontrolle über das Elektrowerkzeug verlieren.

Elektrische Sicherheit

- a) **Der Anschlussstecker des Elektrowerkzeuges muss in die Steckdose passen. Der Stecker darf in keiner Weise verändert werden. Verwenden Sie keine Adapterstecker gemeinsam mit schutzgeerdeten Elektrowerkzeugen.** Unveränderte Stecker und passende Steckdosen verringern das Risiko eines elektrischen Schlages.
- b) **Vermeiden Sie Körperkontakt mit geerdeten Oberflächen wie von Rohren, Heizungen, Herden und Kühlschränken.** Es besteht ein erhöhtes Risiko durch elektrischen Schlag, wenn Ihr Körper geerdet ist.

- c) **Halten Sie Elektrowerkzeuge von Regen oder Nässe fern.**
Das Eindringen von Wasser in ein Elektrowerkzeug erhöht das Risiko eines elektrischen Schlages.
- d) **Zweckentfremden Sie die Anschlussleitung nicht, um das Elektrowerkzeug zu tragen, aufzuhängen oder um den Stecker aus der Steckdose zu ziehen. Halten Sie die Anschlussleitung fern von Hitze, Öl, scharfen Kanten oder sich bewegenden Geräteteilen.**
Beschädigte oder verwickelte Anschlussleitungen erhöhen das Risiko eines elektrischen Schlages.
- e) **Wenn Sie mit einem Elektrowerkzeug im Freien arbeiten, verwenden Sie nur Verlängerungskabel, die auch für den Außenbereich geeignet sind.** Die Anwendung eines für den Außenbereich geeigneten Verlängerungskabels verringert das Risiko eines elektrischen Schlages.
- f) **Wenn der Betrieb des Elektrowerkzeuges in feuchter Umgebung nicht vermeidbar ist, verwenden Sie einen Fehlerstromschutzschalter.**
Der Einsatz eines Fehlerstromschutzschalters vermindert das Risiko eines elektrischen Schlages.

Sicherheit von Personen

- a) **Seien Sie aufmerksam, achten Sie darauf, was Sie tun, und gehen Sie mit Vernunft an die Arbeit mit einem Elektrowerkzeug. Benutzen Sie kein Elektrowerkzeug, wenn Sie müde sind oder unter dem Einfluss von Drogen, Alkohol oder Medikamenten stehen.** Ein Moment der Unachtsamkeit beim Gebrauch des Elektrowerkzeuges kann zu ernsthaften Verletzungen führen.

- b) **Tragen Sie persönliche Schutzausrüstung und immer eine Schutzbrille.** Das Tragen persönlicher Schutzausrüstung, wie Staubmaske, rutschfeste Sicherheitsschuhe, Schutzhelm oder Gehörschutz, je nach Art und Einsatz des Elektrowerkzeuges, verringert das Risiko von Verletzungen.
- c) **Vermeiden Sie eine unbeabsichtigte Inbetriebnahme. Vergewissern Sie sich, dass das Elektrowerkzeug ausgeschaltet ist, bevor Sie es an die Stromversorgung und/oder den Akku anschließen, es aufnehmen oder tragen.** Wenn Sie beim Tragen des Elektrowerkzeuges den Finger am Schalter haben oder das Elektrowerkzeug eingeschaltet an die Stromversorgung anschließen, kann dies zu Unfällen führen.
- d) **Entfernen Sie Einstellwerkzeuge oder Schraubenschlüssel, bevor Sie das Elektrowerkzeug einschalten.** Ein Werkzeug oder Schlüssel, der sich in einem drehenden Teil des Elektrowerkzeugs befindet, kann zu Verletzungen führen.
- e) **Vermeiden Sie eine abnormale Körperhaltung. Sorgen Sie für einen sicheren Stand und halten Sie jederzeit das Gleichgewicht.** Dadurch können Sie das Elektrowerkzeug in unerwarteten Situationen besser kontrollieren.
- f) **Tragen Sie geeignete Kleidung. Tragen Sie keine weite Kleidung oder Schmuck. Halten Sie Haare, Kleidung und Handschuhe fern von sich bewegenden Teilen.** Lockere Kleidung, Schmuck oder lange Haare können von sich bewegenden Teilen erfasst werden.
- g) **Wenn Staubabsaug- und -auffangeinrichtungen montiert werden können, vergewissern Sie sich, dass**

diese angeschlossen sind und richtig verwendet werden. Die Verwendung einer Staubabsaugung kann Gefährdungen durch Staub verringern.

- h) **Wiegen Sie sich nicht in falscher Sicherheit und setzen Sie sich nicht über die Sicherheitsregeln für Elektrowerkzeuge hinweg, auch wenn Sie nach vielfachem Gebrauch mit dem Elektrowerkzeug vertraut sind.** Achtloses Handeln kann binnen Sekundenbruchteilen zu schweren Verletzungen führen.

Verwendung und Behandlung des Elektrowerkzeugs

- a) **Überlasten Sie das Elektrowerkzeug nicht. Verwenden Sie für Ihre Arbeit das dafür bestimmte Elektrowerkzeug.** Mit dem passenden Elektrowerkzeug arbeiten Sie besser und sicherer im angegebenen Leistungsbereich.
- b) **Benutzen Sie kein Elektrowerkzeug, dessen Schalter defekt ist.** Ein Elektrowerkzeug, das sich nicht mehr ein- oder ausschalten lässt, ist gefährlich und muss repariert werden.
- c) **Ziehen Sie den Stecker aus der Steckdose und/oder entfernen Sie einen abnehmbaren Akku, bevor Sie Geräteeinstellungen vornehmen, Einsatzwerkzeugteile wechseln oder das Elektrowerkzeug weglegen.** Diese Vorsichtsmaßnahme verhindert den unbeabsichtigten Start des Elektrowerkzeuges.
- d) **Bewahren Sie unbenutzte Elektrowerkzeuge außerhalb der Reichweite von Kindern auf. Lassen Sie keine Personen das Elektrowerkzeug benutzen, die mit diesem nicht vertraut sind oder diese Anweisungen nicht gelesen haben.** Elektrowerkzeuge sind gefährlich, wenn sie von unerfahrenen Personen benutzt werden.

- e) **Pflegen Sie Elektrowerkzeuge und Einsatzwerkzeuge mit Sorgfalt. Kontrollieren Sie, ob bewegliche Teile einwandfrei funktionieren und nicht klemmen, ob Teile gebrochen oder so beschädigt sind, dass die Funktion des Elektrowerkzeuges beeinträchtigt ist. Lassen Sie beschädigte Teile vor dem Einsatz des Elektrowerkzeugs reparieren.** Viele Unfälle haben ihre Ursache in schlecht gewarteten Elektrowerkzeugen.
- f) **Halten Sie Schneidwerkzeuge scharf und sauber.** Sorgfältig gepflegte Schneidwerkzeuge mit scharfen Schneidkanten verklemmen sich weniger und sind leichter zu führen.
- g) **Verwenden Sie Elektrowerkzeug, Zubehör, Einsatzwerkzeuge usw. entsprechend diesen Anweisungen. Berücksichtigen Sie dabei die Arbeitsbedingungen und die auszuführende Tätigkeit.** Der Gebrauch von Elektrowerkzeugen für andere als die vorgesehenen Anwendungen kann zu gefährlichen Situationen führen.
- h) **Halten Sie Griffe und Griffflächen trocken, sauber und frei von Öl und Fett.** Rutschige Griffe und Griffflächen erlauben keine sichere Bedienung und Kontrolle des Elektrowerkzeugs in unvorhergesehenen Situationen.

Service

- a) **Lassen Sie Ihr Elektrowerkzeug nur von qualifiziertem Fachpersonal und nur mit Original-Ersatzteilen reparieren.** Damit wird sichergestellt, dass die Sicherheit des Elektrowerkzeuges erhalten bleibt.

HINWEIS

- Dieses Produkt erzeugt während des Betriebs ein elektromagnetisches Feld! Dieses Feld kann unter Umständen mit aktiven oder passiven medizinischen Implantaten interferieren! Um das Risiko von schweren oder tödlichen Verletzungen zu verringern, empfehlen wir Personen mit medizinischen Implantaten, vor dem Betrieb dieses Produkts ihren Arzt und den Hersteller des medizinischen Implantats zu konsultieren!

● Sicherheitshinweise für Hämmer

⚠️ WARNUNG!



Tragen Sie Gehörschutz. Die Einwirkung von Lärm kann Hörverlust bewirken.



Tragen Sie eine Staubschutzmaske.

⚠️ WARNUNG!

- Bei Bohr- und Meißelarbeiten kann mit Materialien gearbeitet werden, die schädlichen oder giftigen Staub erzeugen können. Dieser Staub stellt eine Gefahr für die Gesundheit der Person dar, die das Elektrowerkzeug bedient, sowie für alle anderen Personen in der Umgebung.
- Vergewissern Sie sich, dass Sie nicht auf Strom-, Gas- oder Wasserleitungen stoßen, wenn Sie mit dem Elektrowerkzeug arbeiten. Prüfen Sie ggf. mit einem Leitungssucher, bevor Sie in eine Wand bohren bzw. diese aufschlitzen.

Sicherheitshinweise für alle Arbeiten

- **Tragen Sie Gehörschutz.** Die Einwirkung von Lärm kann Gehörverlust bewirken.
- **Benutzen Sie Zusatzgriffe, wenn diese mit dem Elektrowerkzeug mitgeliefert werden.** Der Verlust der Kontrolle kann zu Verletzungen führen.
- **Halten Sie das Elektrowerkzeug an den isolierten Griffflächen, wenn Sie Arbeiten ausführen, bei denen das Bohrwerkzeug oder die Schrauben verborgene Stromleitungen oder die eigene Anschlussleitung treffen kann.**
Der Kontakt mit einer spannungsführenden Leitung kann auch metallene Geräteteile unter Spannung setzen und zu einem elektrischen Schlag führen.

Sicherheitshinweise bei Verwendung langer Bohrer mit Bohrhämmern

- **Beginnen Sie den Bohrvorgang immer mit niedriger Drehzahl und während das Bohrwerkzeug Kontakt mit dem Werkstück hat.** Bei höheren Drehzahlen kann sich der Bohrer leicht verbiegen, wenn er sich ohne Kontakt mit dem Werkstück frei drehen kann, und zu Verletzungen führen.
- **Üben Sie keinen übermäßigen Druck und nur in Längsrichtung zum Bohrwerkzeug aus.** Bohrer können sich verbiegen und dadurch brechen oder zu einem Verlust der Kontrolle und zu Verletzungen führen.
- **Zusätzliche Sicherheitshinweise**
 - **Verwenden Sie geeignete Suchgeräte, um verborgene Versorgungsleitungen aufzuspüren, oder ziehen Sie die örtliche Versorgungsgesellschaft hinzu.**

Kontakt mit Elektroleitungen kann zu Feuer und elektrischem Schlag führen. Beschädigung einer Gasleitung kann zur Explosion führen. Eindringen in eine Wasserleitung verursacht Sachbeschädigung.

- **Warten Sie, bis das Elektrowerkzeug zum Stillstand gekommen ist, bevor Sie es ablegen.** Das Einsatzwerkzeug kann sich verhaken und zum Verlust der Kontrolle über das Elektrowerkzeug führen.
- **Sichern Sie das Werkstück.** Ein mit Spannvorrichtungen oder Schraubstock festgehaltenes Werkstück ist sicherer gehalten als mit Ihrer Hand.
- **Berühren Sie kurz nach dem Betrieb keine Einsatzwerkzeuge oder angrenzenden Gehäuseteile.** Diese können beim Betrieb sehr heiß werden und Verbrennungen verursachen.
- **Das Einsatzwerkzeug kann beim Bohren blockieren. Sorgen Sie für einen sicheren Stand und halten Sie das Elektrowerkzeug mit beiden Händen fest.** Sie können sonst die Kontrolle über das Elektrowerkzeug verlieren.
- **Halten Sie das Elektrowerkzeug beim Arbeiten fest mit beiden Händen und sorgen Sie für einen sicheren Stand.** Das Elektrowerkzeug wird mit zwei Händen sicherer geführt.

Originalzubehör/-zusatzgeräte

WARNUNG!

- ▶ Verwenden Sie kein Zubehör welches nicht von **/// PARKSIDE** empfohlen wurde. Dies kann zu elektrischem Schlag und Feuer führen.

- Benutzen Sie nur Zubehör und Zusatzgeräte, die in der Bedienungsanleitung angegeben sind bzw. deren Aufnahme mit dem Produkt kompatibel ist.

● Verhalten im Notfall

Machen Sie sich anhand dieser Bedienungsanleitung mit der Benutzung dieses Produkts vertraut. Prägen Sie sich die Sicherheitshinweise ein und halten Sie sich unbedingt daran. Dies hilft, Risiken und Gefahren zu vermeiden.

- Seien Sie bei der Nutzung dieses Produkts immer aufmerksam, damit Sie Gefahren frühzeitig erkennen und handeln können. Rasches Einschreiten kann schwere Verletzungen und Sachschäden vermeiden.
- Schalten Sie das Produkt bei Fehlfunktionen umgehend aus. Lassen Sie dieses von einer qualifizierten Fachkraft überprüfen und gegebenenfalls instand setzen, bevor Sie es wieder in Betrieb nehmen.

● Restrisiken

Auch wenn Sie dieses Produkt vorschriftsmäßig bedienen, bleibt ein potenzielles Risiko für Personen- und Sachschäden bestehen. Folgende Gefahren können im Zusammenhang mit der Bauweise und Ausführung dieses Produkts unter anderem auftreten:

- Gesundheitsschäden, die aus Vibrationsemissionen resultieren, falls das Produkt über einen längeren Zeitraum benutzt, nicht ordnungsgemäß geführt und gewartet wird.
- Personen- und Sachschäden hervorgerufen durch defekte Einsatzwerkzeuge oder plötzlichen Einschlag eines verdeckten Objekts während des Gebrauchs.

- Verletzungsgefahr und Sachschäden verursacht durch fliegende Objekte.

● Vor dem Gebrauch

● Zubehör

WARNUNG!

- ▶ Verwenden Sie kein Zubehör welches nicht von **/// PARKSIDE** empfohlen wurde. Dies kann zu elektrischem Schlag und Feuer führen.

Für den sicheren und ordnungsgemäßen Gebrauch dieses Produkts werden unter anderem die folgenden Zubehörteile, wie z. B. Werkzeuge und Einsatzwerkzeuge, benötigt:

- SDS-Plus-Einsatzwerkzeug
- Geeignete persönliche Schutzausrüstung

Werkzeuge und Einsatzwerkzeuge erhalten Sie im Fachhandel. Beachten Sie beim Erwerb immer die technischen Anforderungen dieses Produkts (siehe „Technische Daten“). Fragen Sie bei Unsicherheit eine qualifizierte Fachkraft und lassen Sie sich von Ihrem Fachhändler beraten.

● Bedienung

WARNUNG!



- Schalten Sie das Produkt aus und trennen Sie es vom Netz vor dem Auswechseln von Zubehör, Reinigung und bei Nichtgebrauch.

WARNUNG!

- ▶ Sichern oder befestigen Sie das Werkstück während der Bohrarbeiten mit einer Klemme, einer feststellbaren Zange oder einem Schraubstock. Führen Sie Bohrarbeiten nur an einem sicher befestigten Werkstück durch.

HINWEIS

- ▶ Bringen Sie vor allen Arbeiten am Elektrowerkzeug (z. B. Wartung, Werkzeugwechsel etc.) sowie bei dessen Transport und Aufbewahrung den Drehrichtungsumschalter **2** in Mittelstellung. Bei unbeabsichtigtem Betätigen des Ein-/Ausschalters **3** besteht ein Verletzungsrisiko.

● Zusatzgriff montieren

HINWEIS

- ▶ Verwenden Sie dieses Produkt aus Sicherheitsgründen nur mit dem befestigten Zusatzgriff **10**.

1. Lösen Sie den Riemen am Zusatzgriff **10**, indem Sie ihn entgegen dem Uhrzeigersinn drehen.
2. Drehen Sie den Zusatzgriff **10** je nach Arbeitsposition in einen geeigneten Winkel.
3. Drehen Sie den Zusatzgriff **10** im Uhrzeigersinn, um ihn festzuziehen.

● Tiefenanschlag montieren

1. Lösen Sie die Tiefenanschlagschraube **1**.
2. Stecken Sie den Tiefenanschlag **14** in den Zusatzgriff **10**.
3. Ziehen Sie den Tiefenanschlag **14** heraus, bis der Abstand zwischen der Spitze der Bohrwerkzeuge und der Spitze des Tiefenanschlags der benötigten Bohrtiefe entspricht.
4. Ziehen Sie die Tiefenanschlagschraube **1** fest, um den Tiefenanschlag **14** zu verriegeln.

● Einsatzwerkzeug auswählen

Anwendung	Einsatzwerkzeug
Hammerbohren	SDS-Plus-Einsatzwerkzeug
Meißeln	
Herkömmliches Bohren in Holz, Metall, Keramik und Kunststoff	Geeigneter SDS-Plus-Bohrer

● Einsatzwerkzeugwechsel

- Mit der SDS-Plus-Werkzeugaufnahme **12** können Sie das Einsatzwerkzeug einfach und bequem ohne Verwendung zusätzlicher Werkzeuge wechseln.
- Das SDS-Plus-Einsatzwerkzeug ist systembedingt frei beweglich. Dadurch entsteht beim Leerlauf eine Rundlaufabweichung. Dies hat keine Auswirkungen auf die Genauigkeit des Bohrlochs, da sich der Bohrer beim Bohren selbst zentriert.
- Die Staubschutzkappe **11** verhindert weitgehend das Eindringen von Bohrstaub in die Werkzeugaufnahme während des Betriebes. Achten Sie beim Einsetzen des Einsatzwerkzeuges darauf, dass die Staubschutzkappe nicht beschädigt wird.

HINWEIS

- ▶ Eine beschädigte Staubschutzkappe **11** ist sofort zu ersetzen. Wenden Sie sich an eine Kundendienstwerkstatt.

● SDS-Werkzeug einsetzen





1. Fetten Sie vor dem Einsetzen des Einsatzwerkzeugs die SDS-Plus-Werkzeugaufnahme **12** leicht mit dem Fett für Bohrfutter **20** ein.
2. Setzen Sie das Einsatzwerkzeug drehend in die SDS-Plus-Werkzeugaufnahme **12** ein, bis es hörbar einrastet.
3. Überprüfen Sie durch Ziehen des Einsatzwerkzeugs die einwandfreie Verriegelung. Das Einsatzwerkzeug hat systembedingt ein radiales Spiel.

● SDS-Werkzeug entnehmen

- Ziehen Sie die Verriegelungshülse **13** nach hinten und entnehmen Sie das Einsatzwerkzeug.



● Betriebsart wählen

- Halten Sie die Entriegelungstaste **8** am Moduswahlschalter **9** gedrückt. Drehen Sie den Moduswahlschalter, sodass die Pfeilmarkierung auf das entsprechende Symbol zeigt.

Symbol	Betriebsart
	Bohren
	Hammer-Bohren
	Meißeln
	Meißelposition anpassen

Meißelposition anpassen

Um das Einsatzwerkzeug in die benötigte Position zum Meißeln zu drehen, gehen Sie wie folgt vor:

1. Drehen Sie den Moduswahlschalter **9** auf  (Meißelposition anpassen).
2. Drehen Sie das Einsatzwerkzeug in der SDS-Plus-Werkzeugaufnahme **12** in die benötigte Position.
3. Drehen Sie den Moduswahlschalter **9** auf  (Meißeln).

● Drehrichtung einstellen

HINWEIS

- ▶ Betätigen Sie den Drehrichtungsumschalter **2** nur bei Stillstand des Elektrowerkzeuges.

- Verwenden Sie den Drehrichtungsumschalter, um die Drehrichtung des Elektrowerkzeugs zu ändern. Bei gedrücktem Ein-/Ausschalter **3** ist dies nicht möglich.
- Rechtslauf: Drücken Sie den Drehrichtungsumschalter nach links bis zum Anschlag durch.
- Linkslauf: Drücken Sie den Drehrichtungsumschalter nach rechts bis zum Anschlag durch.

● Ein-/Ausschalten

- Verbinden Sie den Netzstecker **5** mit einer Steckdose. Die LED **6** leuchtet und zeigt damit an, dass das Produkt betriebsbereit ist.

Einschalten

- Drücken Sie den Ein-/Ausschalter **3**.
- Um Energie zu sparen, schalten Sie das Elektrowerkzeug nur ein, wenn Sie es benutzen.

Ausschalten

- Lassen Sie den Ein-/Ausschalter **3** los.
- Bei niedrigen Temperaturen erreicht das Elektrowerkzeug erst nach einer gewissen Zeit die volle Hammerleistung/Schlagleistung.

Dauerbetrieb

- Drücken Sie den Ein-/Ausschalter **3**. Drücken Sie gleichzeitig die Sperrtaste **4**, um den Ein-/Ausschalter zu verriegeln.
- Um den Dauerbetrieb abzubrechen, drücken Sie den Ein-/Ausschalter **3** und lassen Sie ihn wieder los.

Drehzahl auswählen

HINWEIS

- ▶ Die eingestellte Drehzahl wird nur im Dauerbetrieb erreicht.

- Drehen Sie das Geschwindigkeitswahlrad **7**, um die Drehzahl von Stufe 1 (niedrig) bis Stufe 6 (hoch) auszuwählen. Die benötigte Drehzahl hängt vom zu bearbeitenden Material ab.

Fehlerbehebung

Problem	Mögliche Ursache	Abhilfe
Das Produkt funktioniert nicht.	Der Motor ist defekt.	Lassen Sie das Produkt von einer qualifizierten Fachkraft reparieren.
Die Leistung des Produkts ist schwach.	Übermäßiger Druck auf das Produkt.	Üben Sie einen angemessenen Druck auf das Produkt aus.
	Das Fett für Bohrfutter ist verbraucht.	Schmieren Sie die SDS-Plus-Werkzeugaufnahme 12 leicht mit dem Fett für Bohrfutter.

Reinigung und Pflege

⚠ WARNUNG!



Schalten Sie das Produkt aus und trennen Sie es vom Netz vor dem Auswechseln von Zubehör, Reinigung und bei Nichtgebrauch.

Reinigung

HINWEIS

- ▶ Verwenden Sie keine chemischen, alkalischen, schmirgelnde oder andere aggressive Reinigungs- oder Desinfektionsmittel, um das Produkt zu reinigen, da diese die Oberflächen beschädigen können.
- ▶ Achten Sie darauf, dass keine Flüssigkeiten in das Innere des Produkts gelangen.
- ▶ Halten Sie das Produkt stets sauber, trocken und frei von Öl oder Schmierfetten. Entfernen Sie Staub nach jedem Gebrauch und vor der Lagerung.
- ▶ Regelmäßige ordentliche Reinigung hilft einen sicheren Gebrauch sicherzustellen und verlängert die Lebensdauer des Produkts.

- Reinigen Sie das Produkt mit einem trockenen Tuch. Verwenden Sie für schwer zugängliche Stellen eine weiche Bürste.
- Entfernen Sie insbesondere Schmutz und Staub von den Lüftungsöffnungen mit einem Tuch und einer weichen Bürste.
Lüftungsöffnungen müssen immer frei sein.
- Reinigen Sie die SDS-Plus-Werkzeugaufnahme **12** regelmäßig. Schmieren Sie die SDS-Plus-Werkzeugaufnahme leicht mit dem Fett für Bohrfutter **20**.

● **Wartung**

- Wenn ein Ersatz der Netzanschlussleitung erforderlich ist, ist dies vom Hersteller oder seinem Vertreter auszuführen, um Sicherheitsgefährdungen zu vermeiden.
- Überprüfen Sie das Produkt und Zubehörteile (z. B. Einsatzwerkzeuge) vor und nach jeder Benutzung auf Verschleiß und Beschädigungen. Tauschen Sie diese gegebenenfalls gegen neue aus. Beachten Sie dabei die technischen Anforderungen (siehe „Technische Daten“).
- Schmierfett: Schmierfett Sie die SDS-Plus-Werkzeugaufnahme 12 leicht mit dem Fett für Bohrfutter 20.

● **Reparatur**

- Im Inneren dieses Produkts befinden sich keine Teile, die vom Benutzer repariert werden können. Wenden Sie sich an eine qualifizierte Fachkraft, um das Produkt überprüfen und instandsetzen zu lassen.

● **Lagerung**

- Schalten Sie das Produkt aus. Lassen Sie das Produkt abkühlen.
- Reinigen Sie das Produkt (siehe „Reinigung“).
- Lagern Sie das Produkt und dessen Zubehör an einem dunklen, trockenen, frostfreien und gut belüfteten Ort.
- Lagern Sie das Produkt stets an einem für Kinder unzugänglichen Ort.
- Die optimale Langzeit-Lagertemperatur (länger als 3 Monate) liegt zwischen +20 und +26 °C.
- Lagern Sie das Produkt im Tragekoffer.

● **Transport**

- Schalten Sie das Produkt aus. Lassen Sie das Produkt abkühlen.
- Transportieren Sie das Produkt im Tragekoffer.
- Schützen Sie das Produkt gegen Schläge und starke Vibrationen, die insbesondere beim Transport in Fahrzeugen auftreten.
- Sichern Sie das Produkt gegen Verrutschen und Kippen.

● **Entsorgung**

Das Schmierfett muss gemäß den örtlichen Vorschriften getrennt entsorgt werden.

Die Verpackung besteht aus umweltfreundlichen Materialien, die Sie über die örtlichen Recyclingstellen entsorgen können.



Beachten Sie die Kennzeichnung der Verpackungsmaterialien bei der Abfalltrennung, diese sind gekennzeichnet mit Abkürzungen (a) und Nummern (b) mit folgender Bedeutung: 1–7: Kunststoffe/20–22: Papier und Pappe/80–98: Verbundstoffe.

Produkt:



Möglichkeiten zur Entsorgung des ausgedienten Produkts erfahren Sie bei Ihrer Gemeinde- oder Stadtverwaltung.



Gerät entsorgen

Das Symbol der durchgestrichenen Mülltonne bedeutet, dass dieses Gerät am Ende der Nutzungszeit nicht über den Haushaltsmüll entsorgt werden darf. Das Gerät ist bei eingerichteten Sammelstellen, Wertstoffhöfen oder Entsorgungsbetrieben

abzugeben. Zudem sind
Vertreiber von Elektro- und
Elektronikgeräten sowie
Vertreiber von Lebensmitteln
zur Rücknahme verpflichtet.
LIDL bietet Ihnen
Rückgabemöglichkeiten direkt
in den Filialen und Märkten an.
Rückgabe und Entsorgung sind
für Sie kostenfrei. Beim Kauf eines
Neugerätes haben Sie das Recht,
ein entsprechendes Altgerät
unentgeltlich zurückzugeben.

Zusätzlich haben Sie die
Möglichkeit, unabhängig
vom Kauf eines Neugerätes,
unentgeltlich (bis zu drei)
Altgeräte abzugeben, die in keiner
Abmessung größer als 25 cm
sind.

Bitte löschen Sie vor
der Rückgabe alle
personenbezogenen Daten.

Bitte entnehmen Sie vor der
Rückgabe Batterien oder
Akkumulatoren, die nicht vom
Altgerät umschlossen sind, sowie
Lampen, die zerstörungsfrei
entnommen werden können und
führen diese einer separaten
Sammlung zu.

● **Garantie**

Das Produkt wurde nach strengen
Qualitätsrichtlinien hergestellt und vor der
Auslieferung sorgfältig geprüft. Im Falle
von Material- oder Herstellungsfehlern
haben Sie gegenüber dem Verkäufer
des Produkts gesetzliche Rechte. Ihre
gesetzlichen Rechte werden in keiner
Weise durch unsere unten aufgeführte
Garantie eingeschränkt.

Die Garantie für dieses Produkt beträgt
3 Jahre ab Kaufdatum. Die Garantiezeit
beginnt mit dem Kaufdatum. Bewahren
Sie den Originalkaufbeleg an einem
sicheren Ort auf, da dieses Dokument als
Nachweis des Kaufs erforderlich ist.

Alle Schäden oder Mängel, die bereits
zum Zeitpunkt des Kaufs vorhanden
sind, müssen unverzüglich nach dem
Auspacken des Produkts gemeldet
werden.

Sollte das Produkt innerhalb von 3 Jahren
ab Kaufdatum einen Material- oder
Herstellungsfehler aufweisen, werden
wir es – nach unserer Wahl – kostenlos
für Sie reparieren oder ersetzen. Die
Garantiezeit verlängert sich durch einen
stattgegebenen Gewährleistungsanspruch
nicht. Dies gilt auch für ersetzte und
reparierte Teile.

Diese Garantie erlischt, wenn das Produkt
beschädigt oder unsachgemäß verwendet
oder gewartet wurde.

Die Garantie deckt Material- und
Herstellungsfehler ab. Diese Garantie
erstreckt sich weder auf Produktteile,
die normalem Verschleiß unterliegen,
und somit als Verschleißteile gelten
(z. B. Batterien, Akkus, Schläuche,
Farbpatronen), noch auf Schäden an
zerbrechlichen Teilen, z. B. Schalter oder
Teile aus Glas.

● **Abwicklung im Garantiefall**

Um eine schnelle Bearbeitung Ihres
Anliegens zu gewährleisten, folgen Sie
bitte den folgenden Hinweisen:

Bitte halten Sie für alle Anfragen den
Kassenbon und die Artikelnummer
(IAN 465638_2404) als Nachweis für den
Kauf bereit.

Die Artikelnummer entnehmen Sie bitte dem Typenschild am Produkt, einer Gravur am Produkt, dem Titelblatt Ihrer Anleitung (unten links) oder dem Aufkleber auf der Rück- oder Unterseite des Produktes.

Sollten Funktionsfehler oder sonstige Mängel auftreten kontaktieren Sie zunächst die nachfolgend benannte Serviceabteilung telefonisch oder per EMail.

Ein als defekt erfasstes Produkt können Sie dann unter Beifügung des Kaufbelegs (Kassenbon) und der Angabe, worin der Mangel besteht und wann er aufgetreten ist, für Sie portofrei an die Ihnen mitgeteilte Service Anschrift übersenden.



Auf parkside-diy.com können Sie diese und viele weitere Handbücher einsehen und herunterladen. Mit diesem QR-Code gelangen Sie direkt auf parkside-diy.com. Wählen Sie Ihr Land aus, und suchen Sie über die Suchmaske nach den Bedienungsanleitungen. Mittels Eingabe der Artikelnummer (IAN) 465638_2404 gelangen Sie zur Bedienungsanleitung für Ihren Artikel.

● **Service**

- DE Service Deutschland**
Tel.: 0800 5435 111
E-Mail: owim@lidl.de
- AT Service Österreich**
Tel.: 0800 292726
E-Mail: owim@lidl.at
- CH Service Schweiz**
Tel.: 0800 562153
E-Mail: owim@lidl.ch



● EU-Konformitätserklärung

EU-KONFORMITÄTSERKLÄRUNG (Nr. 465638_2404)

IAN: 465638_2404
Produkt-Identifikation: "PARKSIDE" Bohr- und Meißelhammer
Modellnummer: HG09738

Der oben beschriebene Gegenstand der Erklärung erfüllt die einschlägigen Harmonisierungsvorschriften der Union:

Richtlinie 2006/42/EG
Richtlinie 2014/30/EU
Richtlinie 2011/65/EU mit allen dazugehörigen Änderungen

Angabe der einschlägigen harmonisierten Normen oder der anderen technischen Spezifikationen, für die die Konformität erklärt wird:

Nr. / Teile
Richtlinie 2006/42/EG
EN 62841-1:2015/A11:2022
EN IEC 62841-2-6:2020/A11:2020
Richtlinie 2014/30/EU
EN IEC 55014-1:2021
EN IEC 55014-2:2021
EN IEC 61000-3-2:2019/A1:2021
EN 61000-3-3:2013/A2:2021

Der Gegenstand der oben beschriebenen Erklärung steht im Einklang mit der Richtlinie 2011/65/EU des Europäischen Parlaments und des Rates vom 8. Juni 2011 zur Beschränkung der Verwendung bestimmter gefährlicher Stoffe in Elektro- und Elektronikgeräten:

Nr. / Teile
EN IEC 63000:2018

Person, die die technische Dokumentation aufbewahrt: OWIM GmbH & Co.KG

Unterzeichnet für und im Namen von:

OWIM GmbH & Co. KG, Stiftsbergstraße 1, 74167 Neckarsulm, Deutschland

Diese Konformitätserklärung wird unter der alleinigen Verantwortung des Herstellers ausgestellt.

Original-Konformitätserklärung

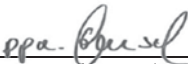
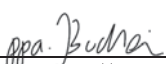
Neckarsulm	19.07.2024	 ppa. Stefan Haensel	 ppa. Jens Buchheim
Ort	Datum	Prokurist	Prokurist

OWIM GmbH & Co. KG
Stiftsbergstraße 1
74167 Neckarsulm
GERMANY

Model No.: HG09738
Version: 11/2024

IAN 465638_2404

