



## Akku-Handkreissäge / Cordless Circular Saw / Scie circulaire sans fil PPHKSA 40-Li A1

(DE) (AT) (CH)

### Akku-Handkreissäge

Originalbetriebsanleitung

(FR) (BE)

### Scie circulaire sans fil

Traduction des instructions d'origine

(ES)

### Sierra circular portátil recargable

Traducción del manual de instrucciones original

(CZ)

### Aku ruční okružní pila

Překlad originálního provozního návodu

(HU)

### Akkus kézi körfűrész

Az originál használati utasítás fordítása

(DK)

### Batteridreven hånddrundsav

Oversættelse af den originale driftsvejledning

(GB) (MT)

### Cordless Circular Saw

Translation of the original instructions

(NL) (BE)

### Accu-handcirkelzaag

Vertaling van de originele gebruiksaanwijzing

(IT) (MT)

### Sega circolare ricaricabile

Traduzione delle istruzioni d'uso originali

(SK)

### Aku ručná kotúčová pila

Překlad originálneho návodu na obsluhu

(PL)

### Piła ręczna

Tłumaczenie oryginalnej instrukcji obsługi

IAN 472006\_2407

(DE) (FR) (BE)  
(NL) (CZ) (PL) (SK)

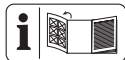

(DE) (AT) (CH)

Klappen Sie vor dem Lesen die Seite mit den Abbildungen aus und machen Sie sich anschließend mit allen Funktionen des Gerätes vertraut.

(MT) (GB)

Before reading, unfold the page containing the illustrations and familiarise yourself with all functions of the device.

(FR) (BE)

Avant de lire le mode d'emploi, ouvrez la page contenant les illustrations et familiarisez-vous ensuite avec toutes les fonctions de l'appareil.

(NL) (BE)

Vouw vóór het lezen de pagina met de afbeeldingen open en maak u vertrouwd met alle functies van het apparaat.

(ES)

Antes de empezar a leer abra la página que contiene las imágenes y, en seguida, familiarícese con todas las funciones del dispositivo.

(IT) (MT)

Prima di leggere aprire la pagina con le immagini e prendere confidenza con le diverse funzioni dell'apparecchio.

(CZ)

Před čtením si otevřete stranu s obrázky a potom se seznámte se všemi funkcemi přístroje.

(SK)

Pred čítaním si odklopte stranu s obrázkami a potom sa oboznámte so všetkými funkciami prístroja.

(HU)

Olvasás előtt kattintson az ábrát tartalmazó oldalra és végezetül ismerje meg a készülék mindegyik funkcióját.

(PL)

Przed przeczytaniem proszę rozłożyć stronę z ilustracjami, a następnie proszę zapoznać się z wszystkimi funkcjami urządzenia.

(DK)

Før du læser, vend siden med billeder frem og bliv bekendt med alle apparatets funktioner.

|          |   |        |     |
|----------|---|--------|-----|
| DE/AT/CH | Originalbetriebsanleitung                           | Seite  | 4   |
| MT/GB    | Translation of the original instructions            | Page   | 27  |
| FR/BE    | Traduction de la notice originale                   | Page   | 47  |
| NL/BE    | vertaling van de oorspronkelijke gebruiksaanwijzing | Pagina | 72  |
| ES       | Traducción del manual original                      | Página | 94  |
| IT/MT    | Traduzione delle istruzioni originali               | Pagina | 116 |
| CZ       | Překlad původního návodu k používání                | Strana | 138 |
| SK       | preklad pôvodného návodu na použitie                | Strana | 158 |
| HU       | Eredeti használati utasítás fordítása               | Oldal  | 178 |
| PL       | Tłumaczenie instrukcji oryginalnej                  | Strona | 199 |
| DK       | oversættelse af den originale brugsanvisning        | Side   | 222 |

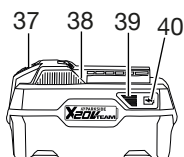
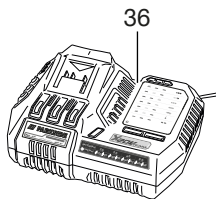
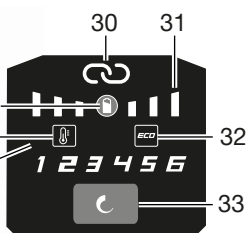
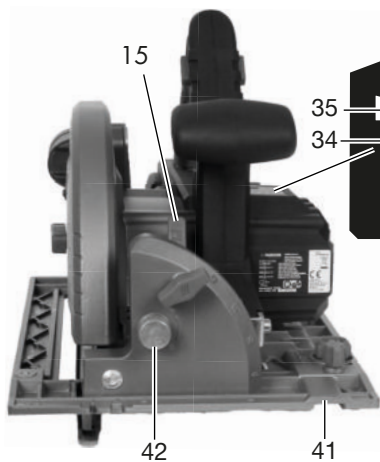
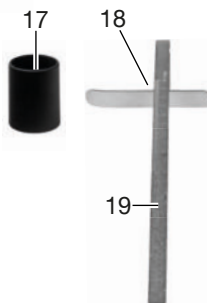
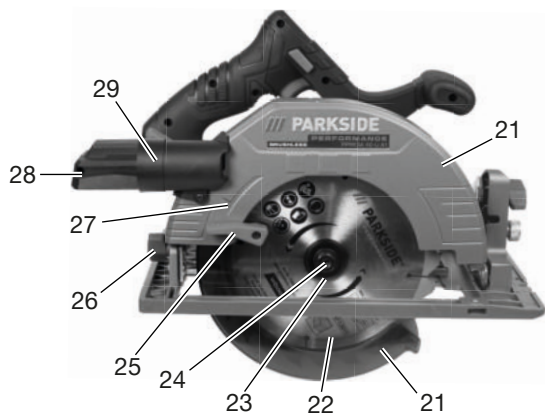
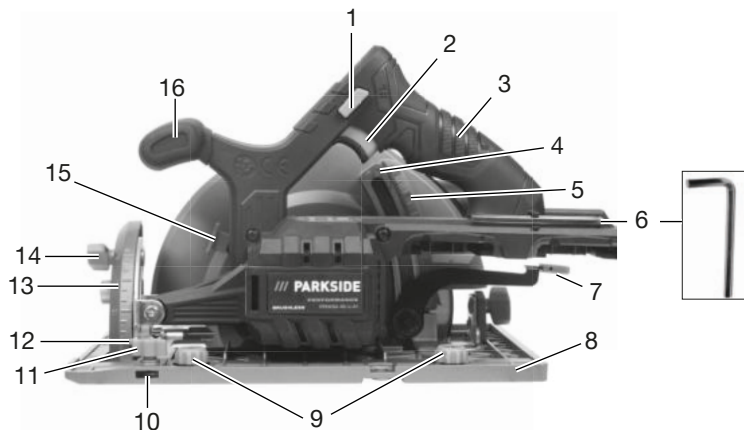

# Inhaltsverzeichnis

**Einleitung**.....4  
 Bestimmungsgemäße Verwendung..... 5  
 Lieferumfang/Zubehör.....5  
 Übersicht.....5  
 Funktionsbeschreibung.....6  
 Technische Daten.....6  
**Sicherheitshinweise**..... 7  
 Bedeutung der Sicherheitshinweise.....7  
 Bildzeichen und Symbole.....7  
 Allgemeine Sicherheitshinweise für Elektrowerkzeuge.....8  
 Sicherheitshinweise für Kreissägen.....12  
 Restrisiken.....14  
**Vorbereitung**..... 14  
 Bedienteile.....14  
 Sägeblatt montieren und demontieren..... 15  
 Parallelanschlag verwenden.....16  
 Funktion der Schutzhaube prüfen.....16  
 Schnitttiefe einstellen.....16  
 Schrägschnitte.....17  
 Externe Staubabsaugung.....17  
 Ladezustand des Akkus prüfen.....17  
 Akku aufladen.....17  
**Betrieb**..... 18  
 Akku einsetzen und entnehmen.....18  
 Hinweise zum Sägen.....18  
 Drehzahl vorwählen.....19  
 Ein- und Ausschalten.....19  
 Lastindikator.....19  
**Parkside App**.....20  
**Transport**..... 20  
**Reinigung, Wartung und Lagerung**..... 20  
 Reinigung.....21  
 Wartung.....21

Instandhaltung von Kreissägeblättern..... 21  
 Lagerung.....21  
**Entsorgung/Umweltschutz**.....22  
 Entsorgungshinweise für Akkus.....22  
**Service**.....23  
 Garantie.....23  
 Reparatur-Service.....24  
 Service-Center.....25  
 Importeur.....25  
**Ersatzteile und Zubehör**.....25  
**Original-EU-Konformitätserklärung**.....26  
**Explosionszeichnung**..... 243

## Einleitung

Herzlichen Glückwunsch zum Kauf Ihrer neuen Akku-Kreissäge (nachfolgend Gerät oder Elektrowerkzeug genannt).

Sie haben sich damit für ein hochwertiges Gerät entschieden. Dieses Gerät wurde während der Produktion auf Qualität geprüft und einer Endkontrolle unterzogen. Die Funktionsfähigkeit Ihres Gerätes ist somit sichergestellt.



Die Betriebsanleitung ist Bestandteil dieses Geräts. Sie enthält wichtige Hinweise für Sicherheit, Gebrauch und Entsorgung. Lesen Sie die Betriebsanleitung sorgfältig. Machen Sie sich mit den Bedienteilen und dem richtigen Gebrauch des Gerätes vertraut. Benutzen Sie das Gerät nur wie beschrieben und für die angegebenen Einsatzbereiche. Bewahren Sie die Betriebsanleitung gut auf und händigen Sie alle Unterlagen bei Weitergabe des Geräts an Dritte mit aus.

## Bestimmungsgemäße Verwendung

Das Gerät ist ausschließlich für folgende Verwendungen bestimmt:

- Sägen von Kunststoff, Holz und Leichtbaustoffen bei fester Auflage
- Sägen gerader Schnitte, sowie Gehrungsschnitte (nur Holz und Kunststoff) bis 45°
- Betrieb ausschließlich in trockenen Räumen.

Beachten Sie die Hinweise zu Sägeblatttypen.

Jede andere Verwendung, die in dieser Betriebsanleitung nicht ausdrücklich zugelassen wird, kann eine ernsthaftige Gefahr für den Benutzer darstellen und zu Schäden am Gerät führen. Der Bediener oder Nutzer des Geräts ist für Unfälle oder Schäden an anderen Menschen oder deren Eigentum verantwortlich. Das Gerät ist für den Einsatz im Heimwerkerbereich bestimmt. Es wurde nicht für den gewerblichen Dauereinsatz konzipiert. Bei gewerblichem Einsatz erlischt die Garantie. Der Hersteller haftet nicht für Schäden, die durch bestimmungswidrige Verwendung oder falsche Bedienung verursacht wurden.

## Lieferumfang/Zubehör

Packen Sie das Gerät aus und überprüfen Sie den Lieferumfang.

Entsorgen Sie das Verpackungsmaterial ordnungsgemäß.

- Akku-Handkreissäge
- 1 Sägeblatt (vormontiert)
- 1 Innensechskantschlüssel (am Gerät verstaut)
- Reduzierstück
- Parallelanschlag
- Aufbewahrungskoffer
- Originalbetriebsanleitung

**Akku und Ladegerät sind nicht im Lieferumfang enthalten.**

## Übersicht



Die Abbildungen des Geräts finden Sie auf der vorderen und hinteren Ausklappseite.

- 1 Einschaltsperrle
- 2 Ein-/Ausshalter
- 3 Handgriff
- 4 Ablesemarke (Schnitttiefe)
- 5 Skala (Schnitttiefe)
- 6 Innensechskantschlüssel
- 7 Hebel (Schnitttiefe)
- 8 Grundplatte
- 9 Einstellschrauben
- 10 Aufnahme (Parallelanschlag)
- 11 Feststellschraube (Parallelanschlag)
- 12 Ablesemarke (Schnittwinkel)
- 13 Skala (Schnittwinkel)
- 14 Feststellschraube (Schnittwinkel)
- 15 Spindelarretierung
- 16 Zusatzhandgriff
- 17 Reduzierstück
- 18 Parallelanschlag
- 19 Skala (Parallelanschlag)
- 20 Aufbewahrungskoffer
- 21 Schutzhaube
- 22 Sägeblatt
- 23 Spannflansch
- 24 Spannschraube
- 25 Rückziehhebel
- 26 Feststellschraube (Schnittwinkel)
- 27 Drehrichtungspfeil
- 28 Akku-Halter
- 29 Spanauswurf

- 30 Anzeige „Verbunden“
- 31 Ladezustandsanzeige am Gerät
- 32 Eco-Anzeige
- 33 Drehzahl-Taste
- 34 Überlast-Anzeige
- 35 Taste (Ladezustandsanzeige am Gerät)
- 36 Ladegerät
- 37 Akku-Entriegelung
- 38 Akku
- 39 Ladezustandsanzeige
- 40 Taste (Ladezustandsanzeige)
- 41 Nut
- 42 Stellknopf

**(Abb. A)**

- 43 Aufnahmeflansch

**(Abb. C)**

- 44 Führungskerbe (0°; 45°)
- 45 LED-Arbeitslicht

**Funktionsbeschreibung**

Bei einer Kreissäge schneidet ein kreisförmiges Sägeblatt durch Rotationsbewegung. Schnitttiefe und Schnittwinkel sind einstellbar.

Die Funktion der Bedienteile entnehmen Sie bitte den nachfolgenden Beschreibungen.

**Technische Daten**

**Akku-Handkreissäge**

.....**PPHKSA 40-Li A1**

Bemessungsspannung *U*

..... 40 V (2x20 V) ==

Gewicht mit Akku (20 V / 4 Ah)

.....≈5,4 kg

Leerlaufdrehzahl *n*<sub>0</sub> .....6000 min<sup>-1</sup>

Schnitttiefe

– 0° ..... 62,5 mm

– 45° ..... 46,8 mm

– 48° ..... 44,1 mm

Schrägschnitt .....0°–48°

Temperatur ..... ≤50 °C

– Ladevorgang .....4–40 °C

– Betrieb ..... –20–50 °C

– Lagerung .....0–45 °C

PARKSIDE Performance Smart

Akku Smart PAPS 204 A1/

Smart PAPS 208 A1/

Smart PAPS 2012 A1

– Frequenzband .... 2400–2483,5 MHz

– Sendeleistung ..... ≤ 20 dBm

Schalldruckpegel *L*<sub>pA</sub>

.....91,7 dB; *K*<sub>pA</sub>=3 dB

Schalleistungspegel *L*<sub>WA</sub>

– gemessen ..... 99,7 dB; *K*<sub>WA</sub>=3 dB

Vibration *a*<sub>h</sub>

– Handgriff .....0,895 m/s<sup>2</sup>; *K*=1,5 m/s<sup>2</sup>

– Zusatzhandgriff

..... 0,877 m/s<sup>2</sup>; *K*=1,5 m/s<sup>2</sup>

**Sägeblatt .....PSB 24 Z**

Hergestellt in Übereinstimmung mit

EN 847-1:2017

Schneidenkreis ..... Ø 190 mm

Schnittbreite ..... 1,45 mm

Stammblattstärke ..... 1,0 mm

Bohrung ..... Ø 30 mm

Höchstzahl .....8040 min<sup>-1</sup>

Anzahl der Zähne ..... 24

Das Sägeblatt eignet sich für folgen-

de Materialien: Holz

Lärm- und Vibrationswerte wurden

entsprechend den in der Konformitätserklärung genannten Normen und

Bestimmungen ermittelt.

Der angegebene Schwingungsge-

samtwert und der angegebene Ge-

räuschemissionswert sind nach einem

genormten Prüfverfahren gemessen

worden und können zum Vergleich ei-

nes Elektrowerkzeugs mit einem an-

deren verwendet werden. Der ange-

gebene Schwingungsge-

samtwert und der angegebene Geräuschemissions-

wert können auch zu einer vorläufigen

Einschätzung der Belastung verwendet werden.

**▲ WARNUNG!** Die Schwingungs- und Geräuschemissionen können während der tatsächlichen Benutzung des Elektrowerkzeugs von dem Angabewert abweichen, abhängig von der Art und Weise, in der das Elektrowerkzeug verwendet wird. Es ist notwendig, Sicherheitsmaßnahmen zum Schutz des Bedieners festzulegen, die auf einer Abschätzung der Schwingungsbelastung während der tatsächlichen Benutzungsbedingungen beruhen (hierbei sind alle Anteile des Betriebszyklus zu berücksichtigen, beispielsweise Zeiten, in denen das Elektrowerkzeug abgeschaltet ist, und solche, in denen es zwar eingeschaltet ist, aber ohne Belastung läuft).

### **X 20 V TEAM**

Das Gerät ist Teil der Serie **X 20 V TEAM** und kann mit Akkus der **X 20 V TEAM** Serie betrieben werden. Akkus der Serie **X 20 V TEAM** dürfen nur mit Ladegeräten der Serie **X 20 V TEAM** geladen werden.

Wir empfehlen Ihnen, dieses Gerät ausschließlich mit folgenden Akkus zu betreiben: PAP 20 B1, PAP 20 B3, Smart PAPS 204 A1, Smart PAPS 208 A1, Smart PAPS 2012 A1

Wir empfehlen Ihnen, diese Akkus mit folgenden Ladegeräten zu laden: PLG 20 A3, PLG 20 A4, PLG 20 C1, PLG 20 C2, PLG 20 C3, PLG 201 A1, PDSLГ 20 A1, PDSLГ 20 B1, Smart PLGS 2012 A1

Technische Daten von Akku und Ladegerät: Siehe separate Anleitung.

## **Sicherheitshinweise**

Dieser Abschnitt behandelt die grundlegenden Sicherheitshinweise beim Gebrauch des Geräts.

**▲ WARNUNG!** Personen- und Sachschäden durch unsachgemäßen Umgang mit dem Akku. Beachten Sie die Sicherheitshinweise und Hinweise zum Aufladen und der korrekten Verwendung in der Betriebsanleitung Ihres Akkus und Ladegeräts der Serie **X 20 V TEAM**. Eine detaillierte Beschreibung zum Ladevorgang und weitere Informationen finden Sie in dieser separaten Bedienungsanleitung.

### **Bedeutung der Sicherheitshinweise**

**▲ GEFAHR!** Wenn Sie diesen Sicherheitshinweis nicht befolgen, tritt ein Unfall ein. Die Folge ist schwere Körperverletzung oder Tod.

**▲ WARNUNG!** Wenn Sie diesen Sicherheitshinweis nicht befolgen, tritt möglicherweise ein Unfall ein. Die Folge ist möglicherweise schwere Körperverletzung oder Tod.

**▲ VORSICHT!** Wenn Sie diesen Sicherheitshinweis nicht befolgen, tritt ein Unfall ein. Die Folge ist möglicherweise leichte oder mittelschwere Körperverletzung.

**HINWEIS!** Wenn Sie diesen Sicherheitshinweis nicht befolgen, tritt ein Unfall ein. Die Folge ist möglicherweise ein Sachschaden.

### **Bildzeichen und Symbole**

#### **Bildzeichen auf dem Gerät**



Betriebsanleitung lesen



Maße für passendes Sägeblatt



Schnitttiefe 0°



Schnitttiefe 45°



Schnitttiefe 48°



Drehrichtung



Elektrogeräte gehören nicht in den Hausmüll.



Anzeige „Verbunden“



Ladezustandsanzeige



Drehzahl-Taste



Eco-Anzeige



Überlast-Anzeige



Anzeige (Stufe)

### Bildzeichen Sägeblatt



Betriebsanleitung lesen



Gehörschutz benutzen



Augenschutz benutzen



Maske benutzen



Keine defekten Sägeblätter verwenden.



Drehrichtung



Schutzhandschuhe benutzen



Geeignet für Handkreissäge



Holz

### Bildzeichen in der Betriebsanleitung



Schutzhandschuhe benutzen

### Allgemeine Sicherheitshinweise für Elektrowerkzeuge

**⚠ WARNUNG! Lesen Sie alle Sicherheitshinweise, Anweisungen, Bilderungen und technischen Daten, mit denen dieses Elektrowerkzeug versehen ist.** Versäumnisse bei der Einhaltung der nachfolgenden Anweisungen können elektrischen Schlag, Brand und/oder schwere Verletzungen verursachen. **Bewahren Sie alle Sicherheitshinweise und Anweisungen für die Zukunft auf.**

Der in den Sicherheitshinweisen verwendete Begriff „Elektrowerkzeug“ bezieht sich auf netzbetriebene Elektrowerkzeuge (mit Netzleitung) oder auf akkubetriebene Elektrowerkzeuge (ohne Netzleitung).

#### 1. Arbeitsplatzsicherheit

- a) **Halten Sie Ihren Arbeitsbereich sauber und gut beleuchtet.** Unordnung oder unbeleuchtete Arbeitsbereiche können zu Unfällen führen.
- b) **Arbeiten Sie mit dem Elektrowerkzeug nicht in explosionsgefährdeter Umgebung, in der sich brennbare Flüssigkeiten, Gase oder Stäube befinden.** Elektrowerkzeuge erzeugen Funken, die



den Staub oder die Dämpfe entzünden können.

- c) **Halten Sie Kinder und andere Personen während der Benutzung des Elektrowerkzeuges fern.** Bei Ablenkung können Sie die Kontrolle über das Elektrowerkzeug verlieren.
- 2. **Elektrische Sicherheit**
  - a) **Der Anschlussstecker des Elektrowerkzeugs muss in die Steckdose passen. Der Stecker darf in keiner Weise verändert werden. Verwenden Sie keine Adapterstecker gemeinsam mit Schutzgeerdeten Elektrowerkzeugen.** Unveränderte Stecker und passende Steckdosen verringern das Risiko eines elektrischen Schlages.
  - b) **Vermeiden Sie Körperkontakt mit geerdeten Oberflächen wie von Rohren, Heizungen, Herden und Kühlschränken.** Es besteht ein erhöhtes Risiko durch elektrischen Schlag, wenn Ihr Körper geerdet ist.
  - c) **Halten Sie das Elektrowerkzeug von Regen oder Nässe fern.** Das Eindringen von Wasser in ein Elektrowerkzeug erhöht das Risiko eines elektrischen Schlages.
  - d) **Zweckentfremden Sie die Anschlussleitung nicht, um das Elektrowerkzeug zu tragen, aufzuhängen oder um den Stecker aus der Steckdose zu ziehen. Halten Sie die Anschlussleitung fern von Hitze, Öl, scharfen Kanten oder sich bewegenden Teilen.** Beschädigte oder verwickelte Anschlussleitungen erhöhen das Risiko eines elektrischen Schlages.
  - e) **Wenn Sie mit einem Elektrowerkzeug im Freien arbeiten, verwenden Sie nur Verlängerungsleitungen, die auch für den**

**Außenbereich geeignet sind.** Die Anwendung einer für den Außenbereich geeigneten Verlängerungsleitung verringert das Risiko eines elektrischen Schlages.

- f) **Wenn der Betrieb des Elektrowerkzeuges in feuchter Umgebung nicht vermeidbar ist, verwenden Sie einen Fehlerstromschutzschalter.** Der Einsatz eines Fehlerstromschutzschalters vermindert das Risiko eines elektrischen Schlages.
- 3. **Sicherheit von Personen**
  - a) **Seien Sie aufmerksam, achten Sie darauf, was Sie tun, und gehen Sie mit Vernunft an die Arbeit mit einem Elektrowerkzeug. Benutzen Sie kein Elektrowerkzeug, wenn Sie müde sind oder unter Einfluss von Drogen, Alkohol oder Medikamenten stehen.** Ein Moment der Unachtsamkeit beim Gebrauch des Elektrowerkzeugs kann zu ernsthaften Verletzungen führen.
  - b) **Tragen Sie persönliche Schutzausrüstung und immer eine Schutzbrille.** Das Tragen persönlicher Schutzausrüstung, wie Staubmaske, rutschfeste Sicherheitsschuhe, Schutzhelm oder Gehörschutz, je nach Art und Einsatz des Elektrowerkzeugs, verringert das Risiko von Verletzungen.
  - c) **Vermeiden Sie eine unbeabsichtigte Inbetriebnahme. Vergewissern Sie sich, dass das Elektrowerkzeug ausgeschaltet ist, bevor Sie es an die Stromversorgung und/oder den Akku anschließen, es aufnehmen oder tragen.** Wenn Sie beim Tragen des Elektrowerkzeugs den Finger am Schalter haben oder das Elektrowerkzeug eingeschaltet an

die Stromversorgung anschließen, kann dies zu Unfällen führen.

- d) **Entfernen Sie Einstellwerkzeuge oder Schraubenschlüssel, bevor Sie das Elektrowerkzeug einschalten.** Ein Werkzeug oder Schlüssel, der sich in einem drehenden Teil des Elektrowerkzeugs befindet, kann zu Verletzungen führen.
  - e) **Vermeiden Sie eine abnormale Körperhaltung. Sorgen Sie für einen sicheren Stand und halten Sie jederzeit das Gleichgewicht.** Dadurch können Sie das Elektrowerkzeug in unerwarteten Situationen besser kontrollieren.
  - f) **Tragen Sie geeignete Kleidung. Tragen Sie keine weite Kleidung oder Schmuck. Halten Sie Haare und Kleidung fern von sich bewegenden Teilen.** Lockere Kleidung, Schmuck oder lange Haare können von sich bewegenden Teilen erfasst werden.
  - g) **Wenn Staubabsaug- und -auffangeinrichtungen montiert werden können, sind diese anzuschließen und richtig zu verwenden.** Verwendung einer Staubabsaugung kann Gefährdungen durch Staub verringern.
  - h) **Wiegen Sie sich nicht in falscher Sicherheit und setzen Sie sich nicht über die Sicherheitsregeln für Elektrowerkzeuge hinweg, auch wenn Sie nach vielfachem Gebrauch mit dem Elektrowerkzeug vertraut sind.** Achtloses Handeln kann binnen Sekundenbruchteilen zu schweren Verletzungen führen.
4. **Verwendung und Behandlung des Elektrowerkzeugs**
- a) **Überlasten Sie das Elektrowerkzeug nicht. Verwenden Sie für Ihre Arbeit das dafür bestimmte**

**Elektrowerkzeug.** Mit dem passenden Elektrowerkzeug arbeiten Sie besser und sicherer im angegebenen Leistungsbereich.

- b) **Benutzen Sie kein Elektrowerkzeug, dessen Schalter defekt ist.** Ein Elektrowerkzeug, das sich nicht mehr ein- oder ausschalten lässt, ist gefährlich und muss repariert werden.
- c) **Ziehen Sie den Stecker aus der Steckdose und/oder entfernen Sie einen abnehmbaren Akku, bevor Sie Geräteeinstellungen vornehmen, Einsatzwerkzeugteile wechseln oder das Elektrowerkzeug weglegen.** Diese Vorsichtsmaßnahme verhindert den unbeabsichtigten Start des Elektrowerkzeugs.
- d) **Bewahren Sie unbenutzte Elektrowerkzeuge außerhalb der Reichweite von Kindern auf. Lassen Sie keine Personen das Elektrowerkzeug benutzen, die mit diesem nicht vertraut sind oder diese Anweisungen nicht gelesen haben.** Elektrowerkzeuge sind gefährlich, wenn sie von unerfahrenen Personen benutzt werden.
- e) **Pflegen Sie das Elektrowerkzeug und Einsatzwerkzeug mit Sorgfalt. Kontrollieren Sie, ob bewegliche Teile einwandfrei funktionieren und nicht klemmen, ob Teile gebrochen oder so beschädigt sind, dass die Funktion des Elektrowerkzeugs beeinträchtigt ist. Lassen Sie beschädigte Teile vor dem Einsatz des Elektrowerkzeugs reparieren.** Viele Unfälle haben ihre Ursache in schlecht gewarteten Elektrowerkzeugen.
- f) **Halten Sie Schneidwerkzeuge scharf und sauber.** Sorgfältig ge-

- pflegte Schneidwerkzeuge mit scharfen Schneidkanten verkleben sich weniger und sind leichter zu führen.
- g) **Verwenden Sie Elektrowerkzeug, Zubehör, Einsatzwerkzeuge usw. entsprechend diesen Anweisungen. Berücksichtigen Sie dabei die Arbeitsbedingungen und die auszuführende Tätigkeit.** Der Gebrauch von Elektrowerkzeugen für andere als die vorgesehenen Anwendungen kann zu gefährlichen Situationen führen.
- h) **Halten Sie Griffe und Griffflächen trocken, sauber und frei von Öl und Fett.** Rutschige Griffe und Griffflächen erlauben keine sichere Bedienung und Kontrolle des Elektrowerkzeugs in unvorhergesehenen Situationen.
5. **Verwendung und Behandlung des Akkuwerkzeugs**
- a) **Laden Sie die Akkus nur mit Ladegeräten auf, die vom Hersteller empfohlen werden.** Durch ein Ladegerät, das für eine bestimmte Art von Akkus geeignet ist, besteht Brandgefahr, wenn es mit anderen Akkus verwendet wird.
- b) **Verwenden Sie nur die dafür vorgesehenen Akkus in den Elektrowerkzeugen.** Der Gebrauch von anderen Akkus kann zu Verletzungen und Brandgefahr führen.
- c) **Halten Sie den nicht benutzten Akku fern von Büroklammern, Münzen, Schlüsseln, Nägeln, Schrauben oder anderen kleinen Metallgegenständen, die eine Überbrückung der Kontakte verursachen könnten.** Ein Kurzschluss zwischen den Akkukontakten kann Verbrennungen oder Feuer zur Folge haben.
- d) **Bei falscher Anwendung kann Flüssigkeit aus dem Akku austreten. Vermeiden Sie den Kontakt damit. Bei zufälligem Kontakt mit Wasser abspülen. Wenn die Flüssigkeit in die Augen kommt, nehmen Sie zusätzlich ärztliche Hilfe in Anspruch.** Austretende Akkuflüssigkeit kann zu Hautreizungen oder Verbrennungen führen.
- e) **Benutzen Sie keinen beschädigten oder veränderten Akku.** Beschädigte oder veränderte Akkus können sich unvorhersehbar verhalten und zu Feuer, Explosion oder Verletzungsfahr führen.
- f) **Setzen Sie einen Akku keinem Feuer oder zu hohen Temperaturen aus.** Feuer oder Temperaturen über 130 °C können eine Explosion hervorrufen.
- g) **Befolgen Sie alle Anweisungen zum Laden und laden Sie den Akku oder das Akkuwerkzeug niemals außerhalb des in der Betriebsanleitung angegebenen Temperaturbereichs.** Falsches Laden oder Laden außerhalb des zugelassenen Temperaturbereichs kann den Akku zerstören und die Brandgefahr erhöhen.
6. **Service**
- a) **Lassen Sie Ihr Elektrowerkzeug nur von qualifiziertem Fachpersonal und nur mit Original-Ersatzteilen reparieren.** Damit wird sichergestellt, dass die Sicherheit des Elektrowerkzeugs erhalten bleibt.
- b) **Warten Sie niemals beschädigte Akkus.** Sämtliche Wartung von Akkus sollte nur durch den Hersteller oder bevollmächtigte Kundendienststellen erfolgen.

## Sicherheitshinweise für Kreissägen

### Sägeverfahren

- **▲ GEFAHR! Kommen Sie mit Ihren Händen nicht in den Sägebereich und an das Sägeblatt. Halten Sie mit Ihrer zweiten Hand den Zusatzgriff oder das Motorgehäuse.** Wenn beide Hände die Säge halten, können diese vom Sägeblatt nicht verletzt werden.
- **Greifen Sie nicht unter das Werkstück.** Die Schutzhaube kann Sie unter dem Werkstück nicht vor dem Sägeblatt schützen.
- **Passen Sie die Schnitttiefe an die Dicke des Werkstücks an.** Es sollte weniger als eine volle Zahnhöhe unter dem Werkstück sichtbar sein.
- **Halten Sie das zu sägende Werkstück niemals in der Hand oder über dem Bein fest. Sichern Sie das Werkstück an einer stabilen Aufnahme.** Es ist wichtig, das Werkstück gut zu befestigen, um die Gefahr von Körperkontakt, Klemmen des Sägeblattes oder Verlust der Kontrolle zu minimieren.
- **Halten Sie das Elektrowerkzeug an den isolierten Griffflächen, wenn Sie Arbeiten ausführen, bei denen das Einsatzwerkzeug verborgene Stromleitungen treffen kann.** Der Kontakt mit einer spannungsführenden Leitung kann auch metallene Geräteteile unter Spannung setzen und zu einem elektrischen Schlag führen.
- **Verwenden Sie beim Längsschneiden immer einen Anschlag oder eine gerade Kantenführung.** Dies verbessert die Schnittgenauigkeit und verringert die Möglichkeit, dass das Sägeblatt klemmt.

- **Verwenden Sie immer Sägeblätter in der richtigen Größe und mit passender Aufnahmebohrung (z. B. rautenförmig oder rund).** Sägeblätter, die nicht zu den Montageteilen der Säge passen, laufen unrund und führen zum Verlust der Kontrolle.
- **Verwenden Sie niemals beschädigte oder falsche Sägeblatt-Unterlegscheiben oder -Schrauben.** Die Sägeblatt-Unterlegscheiben und -Schrauben wurden speziell für Ihre Säge konstruiert, für optimale Leistung und Betriebssicherheit.

### Rückschlag und entsprechende Sicherheitshinweise

Ein Rückschlag ist die plötzliche Reaktion infolge eines hakenden, klemmenden oder falsch ausgerichteten Sägeblattes, die dazu führt, dass eine unkontrollierte Säge abhebt und sich aus dem Werkstück heraus in Richtung der Bedienperson bewegt; Wenn sich das Sägeblatt in dem sich schließenden Sägespalt verhakt oder verklemmt, blockiert es, und die Motorkraft schlägt die Säge in Richtung der Bedienperson zurück; Wird das Sägeblatt im Sägeschnitt verdreht oder falsch ausgerichtet, können sich die Zähne der hinteren Sägeblattkante in der Holz-Oberfläche verhaken, wodurch sich das Sägeblatt aus dem Sägespalt herausbewegt und die Säge in Richtung der Bedienperson zurückspringt. Ein Rückschlag ist die Folge eines falschen oder fehlerhaften Gebrauchs der Säge. Er kann durch geeignete Vorsichtsmaßnahmen, wie nachfolgend beschrieben, verhindert werden.

- **Halten Sie die Säge mit beiden Händen fest und bringen Sie Ihre Arme in eine Stellung, in der Sie die Rückschlagkräfte abfan-**

gen können. Halten Sie sich immer seitlich des Sägeblattes, nie das Sägeblatt in eine Linie mit Ihrem Körper bringen. Bei einem Rückschlag kann die Kreissäge rückwärts springen, jedoch kann die Bedienperson durch geeignete Vorsichtsmaßnahmen die Rückschlagkräfte beherrschen.

- **Falls das Sägeblatt verklemmt oder Sie die Arbeit unterbrechen, schalten Sie die Säge aus und halten Sie sie im Werkstoff ruhig, bis das Sägeblatt zum Stillstand gekommen ist. Versuchen Sie nie, die Säge aus dem Werkstück zu entfernen oder sie rückwärts zu ziehen, solange das Sägeblatt sich bewegt; sonst kann ein Rückschlag erfolgen.** Ermitteln und beheben Sie die Ursache für das Verklemmen des Sägeblattes.
- **Wenn Sie eine Säge, die im Werkstück steckt, wieder starten wollen, zentrieren Sie das Sägeblatt im Sägespalt und überprüfen Sie, ob die Sägezähne nicht im Werkstück verhakt sind.** Verhakt das Sägeblatt, kann es sich aus dem Werkstück herausbewegen oder einen Rückschlag verursachen, wenn die Säge erneut gestartet wird.
- **Stützen Sie große Platten ab, um das Risiko eines Rückschlags durch ein klemmendes Sägeblatt zu vermindern.** Große Platten können sich unter ihrem Eigengewicht durchbiegen. Platten müssen auf beiden Seiten abgestützt werden, und zwar sowohl in der Nähe des Sägespalts als auch an der Kante.
- **Verwenden Sie keine stumpfen oder beschädigten Sägeblätter.** Sägeblätter mit stumpfen oder

falsch ausgerichteten Zähnen verursachen durch einen zu engen Sägespalt eine erhöhte Reibung, Klemmen des Sägeblattes und Rückschlag.

- **Ziehen Sie vor dem Sägen die Schnitttiefen- und Schnittwinkeleinstellungen fest.** Wenn sich während des Sägens die Einstellungen verändern, kann sich das Sägeblatt verklemmen und ein Rückschlag auftreten.
- **Seien Sie besonders vorsichtig beim Sägen in bestehende Wände oder andere nicht einsehbare Bereiche.** Das eintauchende Sägeblatt kann beim Sägen in verborgene Objekte blockieren und einen Rückschlag verursachen.

#### Funktion der unteren Schutzhaube

- **Überprüfen Sie vor jeder Benutzung, ob die untere Schutzhaube einwandfrei schließt. Verwenden Sie die Säge nicht, wenn die untere Schutzhaube nicht frei beweglich ist und sich nicht sofort schließt. Klemmen oder binden Sie die untere Schutzhaube niemals in geöffneter Position fest.** Sollte die Säge unbeabsichtigt zu Boden fallen, kann die untere Schutzhaube verbogen werden. Öffnen Sie die Schutzhaube mit dem Rückziehhelb und stellen Sie sicher, dass sie sich frei bewegt und bei allen Schnittwinkeln und -tiefen weder Sägeblatt noch andere Teile berührt.
- **Überprüfen Sie die Funktion der Feder für die untere Schutzhaube. Lassen Sie die Säge vor dem Gebrauch warten, wenn untere Schutzhaube und Feder nicht einwandfrei arbeiten.** Beschädigte Teile, klebrige Ablagerungen oder Anhäufungen von Spänen las-

sen die untere Schutzhaube verzögert arbeiten.

- **Öffnen Sie die untere Schutzhaube von Hand nur bei besonderen Schnitten, wie z. B. „Tauch- und Winkelschnitten“.** Öffnen Sie die untere Schutzhaube mit dem Rückziehhebel und lassen Sie diesen los, sobald das Sägeblatt in das Werkstück eintaucht. Bei allen anderen Sägearbeiten soll die untere Schutzhaube automatisch arbeiten.
- **Legen Sie die Säge nicht auf der Werkbank oder dem Boden ab, ohne dass die untere Schutzhaube das Sägeblatt bedeckt.** Ein ungeschütztes, nachlaufendes Sägeblatt bewegt die Säge entgegen der Schnittrichtung und sägt, was ihm im Weg ist. Beachten Sie dabei die Nachlaufzeit des Sägeblatts.

#### Weiterführende Sicherheitshinweise

- **Vermeiden Sie das Überhitzen der Sägezahnspitzen.**
- **Vermeiden Sie beim Sägen von Kunststoff ein Schmelzen des Kunststoffs.**
- **Beachten Sie die maximale Schnitttiefe. (siehe technische Daten)**
- **Tragen Sie beim Sägen eine Staubmaske.**
- **Tragen Sie Immer einen Gehörschutz!**
- **Verwenden Sie ausschließlich Zubehör, welches von PARKSIDE empfohlen wurde.** Ungeeignetes Zubehör kann zu elektrischem Schlag oder Feuer führen.

#### Restrisiken

Auch wenn Sie dieses Gerät vorschriftsmäßig bedienen, bleiben immer Restrisiken bestehen. Folgen-

de Gefahren können im Zusammenhang mit der Bauweise und Ausführung dieses Gerätes auftreten:

- Augenschäden, falls kein geeigneter Augenschutz getragen wird.
- Gehörschäden, falls kein geeigneter Gehörschutz getragen wird.
- Gesundheitsschäden, die aus Hand-Arm-Schwingungen resultieren, falls das Gerät über einen längeren Zeitraum verwendet wird oder nicht ordnungsgemäß geführt und gewartet wird.
- Schnittverletzungen

**▲ WARNUNG!** Gefahr durch elektromagnetisches Feld, das während das Gerät im Betrieb ist, erzeugt wird. Das Feld kann unter bestimmten Umständen aktive oder passive medizinische Implantate beeinträchtigen. Um die Gefahr von ernsthaften oder tödlichen Verletzungen zu verringern, empfehlen wir Personen mit medizinischen Implantaten ihren Arzt und den Hersteller des medizinischen Implantats zu konsultieren, bevor das Gerät bedient wird.

## Vorbereitung

**▲ WARNUNG!** Verletzungsgefahr durch ungewollt anlaufendes Gerät. Setzen Sie den Akku erst dann in das Gerät ein, wenn das Gerät vollständig für den Einsatz vorbereitet ist.

## Bedienteile

Lernen Sie vor dem ersten Betrieb des Geräts die Bedienteile kennen.

- **Einschaltsperr (1)**
  - Sperrt den Ein-/Ausschalter gegen unbeabsichtigte Betätigung.
  - Entsperrn: Drücken
- **Ein-/Ausschalter (2)**
  - Einschalten: Drücken
  - Ausschalten: Loslassen

- **Drehzahl-Taste (33)**
  - Drehzahl-Stufe umschalten  
1  $\triangleq$  kleinste Drehzahl-Stufe  
6  $\triangleq$  höchste Drehzahl-Stufe
- **Führungskerbe (44)**
  - Hilft dabei, das Gerät gerade zu führen.
  - Gibt es nur für folgende Schnittwinkel: 0°, 45°

## Sägeblatt montieren und demontieren



**⚠ VORSICHT!** Verletzungsgefahr beim Berühren des Sägeblattes. Tragen Sie beim Umgang mit dem Sägeblatt Schutzhandschuhe.

### Voraussetzungen

- Verwenden Sie niemals eine Schleifscheibe. Drehzahl und Sicherheitseinrichtungen einer Kreissäge sind für Schleifscheiben nicht geeignet.
- Wählen Sie ein geeignetes Sägeblatt entsprechend des zu sägenden Werkstoffes aus.
- Sägeblätter, die zum Schneiden von Holz oder ähnlichen Werkstoffen vorgesehen sind, müssen EN 847-1 entsprechen.
- Verwenden Sie nur Sägeblätter mit Durchmessern entsprechend den Aufschriften auf der Säge.
- Verwenden Sie nur Sägeblätter mit maximalem Durchmesser: 190 mm
- Verwenden Sie ausschließlich Sägeblätter, deren Drehzahl-Kennzeichnung der angegebenen Drehzahl ihres Geräts entspricht oder höher ist.
- Minimale Drehzahl-Kennzeichnung des Sägeblatts: 6000 min<sup>-1</sup>
- Das Sägeblatt hat keine sichtbaren Risse. Kreissägeblätter mit gerisse-

nen Körpern müssen ausgemustert werden (Instandsetzung ist nicht zulässig).

- Die Spannflächen sind frei von Verschmutzungen, Fett, Öl und Wasser.
- Zum Einstellen des Bohrungsdurchmessers von Kreissägeblättern an den Spindeldurchmesser der Maschine dürfen nur fest eingebrachte Ringe, z. B. eingepresste oder durch Haftverbindung gehaltene Ringe, verwendet werden. Die Verwendung loser Ringe ist nicht zulässig.

### Notwendige Werkzeuge

- Innensechskantschlüssel (6)

### Vorgehen

1. Nehmen Sie die Akkus aus dem Gerät.
2. Stellen Sie die Schnitttiefe so ein, dass die Feststellschraube am oberen Ende der Skala anschlägt.
3. Drücken und halten Sie die Spindelarrretierung (15).
4. Lösen Sie die Spannschraube (24) mit dem Innensechskantschlüssel (6). Sie können die Spindelarrretierung (15) loslassen.
5. Schwenken Sie die Schutzhaube mit dem Rückziehhebel (25) zurück und halten Sie die Schutzhaube in dieser Position.
6. **Demontieren:** Entfernen Sie Spannflansch und Sägeblatt vom Aufnahmeflansch (43).  
**Montieren:** Legen Sie das Sägeblatt auf den Aufnahmeflansch (43). Die Laufrichtung des Sägeblatts muss mit dem Drehrichtungspfeil (27) übereinstimmen.
7. Lassen Sie die Schutzhaube in Schutzposition zurückschwenken.

8. Setzen Sie den Spannflansch (23) auf.  
Die glatte Seite des Spannflanschs muss sichtbar sein.
9. Drücken und halten Sie die Spindelarettierung (15).
10. Ziehen Sie die Spannschraube (24) mit dem Innensechskantschlüssel (6) fest. Sie können die Spindelarettierung (15) loslassen.  
Ein Verlängern des Schlüssels oder das Festziehen mithilfe von Hammerschlägen ist nicht zulässig.

## Parallelanschlag verwenden

Der Parallelanschlag kann an beiden Seiten des Gerätes montiert werden. Er muss mindestens durch die Aufnahme mit Feststellschraube laufen.

### Parallelanschlag montieren (Abb. C)

1. Lockern Sie ggf. die Feststellschraube (11).
2. Schieben Sie den Parallelanschlag (18) in die Aufnahme (10) mit Feststellschraube (11).
3. Ziehen Sie die Feststellschraube (11) fest.

### Parallelanschlag demontieren (Abb. C)

1. Lockern Sie die Feststellschraube (11).
2. Ziehen Sie den Parallelanschlag (18) aus den Aufnahmen (10).

### Parallelanschlag einstellen (Abb. C)

1. Lockern Sie die Feststellschraube (11).
2. Stellen Sie die Schnittbreite mithilfe der Führungskerben ein (44).  
Bei größeren Abständen wird der Parallelanschlag nur von der Aufnahme mit Feststellschraube gehalten.
3. Ziehen Sie die Feststellschraube (11) fest.

4. Machen Sie einen Probeschnitt, kontrollieren Sie die Schnittbreite und korrigieren Sie gegebenenfalls die Position des Parallelanschlages (18).

## Funktion der Schutzhaube prüfen

### Hinweise

- Ist die Funktion der Schutzhaube fehlerhaft, nehmen Sie das Gerät nicht in Betrieb und kontaktieren Sie unser Service-Center.
- **▲ VORSICHT!** Die Schutzhaube (21) darf nicht klemmen. Bei Loslassen des Rückziehhebels (25) muss die Schutzhaube (21) automatisch in die Ausgangsposition zurückspringen.

### Vorgehen

1. Ziehen Sie den Rückziehhebel (25) der Schutzhaube (21) bis zum Anschlag.

## Schnitttiefe einstellen

### Hinweise

- Sie können die Schnitttiefe stufenlos einstellen: 0 mm–62,5 mm
- Stellen Sie die Schnitttiefe ca. 3 mm größer als die Materialstärke ein. Dadurch erhalten Sie einen sauberen Schnitt.
- Die Skala der Schnittwinkleinstellung gilt nur für senkrechte Schnitte (0°). Erhöhen Sie bei anderen Schnittwinkeln die Schnitttiefe entsprechend.

### Vorgehen

1. Nehmen Sie die Akkus aus dem Gerät.
2. Lösen Sie den Feststellhebel (7) der Schnitttiefeinstellung.
3. Stellen Sie die gewünschte Schnitttiefe an der Skala (5) ein.  
Die Oberkante der Ablesemarke (4) zeigt den eingestellten Wert.



- Drücken Sie den Feststellhebel (7) fest.

## Schrägschnitte

### Hinweise

- Sie können den Schnittwinkel stufenlos einstellen: 0°–48°
- Für Winkel zwischen 0° und 45° gibt es keine Führungskerben.
- Je größer der Schnittwinkel, desto geringer die maximale Schnitttiefe.

### Vorgehen

- Nehmen Sie die Akkus aus dem Gerät.
- Lösen Sie die Feststellschraube (14, 26) der Schnittwinkeleinstellung.
- Stellen Sie den gewünschten Schnittwinkel an der Skala (13) ein. Die Oberkante der Ablesemarke (12) zeigt den eingestellten Wert.
- Ziehen Sie die Feststellschraube (14, 26) fest.

**HINWEIS!** Drehen Sie den Stellknopf (42), um den Anschlag des Schnittwinkels zwischen 45° und 48° zu variieren.

## Externe Staubabsaugung

**▲ VORSICHT!** Gesundheitsgefahr durch Staub. Staub von Hartholz kann Krebs verursachen. Schließen Sie das Gerät an eine geeignete Absaugvorrichtung der Klasse M an.

### Externe Staubabsaugung anschließen (Abb. B)

- Verbinden Sie eine geeignete Staubabsaugung (nicht mitgeliefert) mit dem Spanauswurf (29).
- Passt die externe Staubabsaugung nicht, verwenden Sie zusätzlich das Reduzierstück (17).

## Externe Staubabsaugung abnehmen (Abb. B)

- Lösen Sie die Staubabsaugung vom Spanauswurf (29).
- Entfernen Sie das Reduzierstück (17).

## Ladezustand des Akkus prüfen

| LEDs              | Bedeutung                |
|-------------------|--------------------------|
| rot, orange, grün | Akku geladen             |
| rot, orange       | Akku teilweise geladen   |
| rot               | Akku muss geladen werden |

- Drücken Sie die Taste (40) neben der Ladezustandsanzeige (39) am Akku (38). Die LEDs der Ladezustandsanzeige zeigen den Ladezustand des Akkus.
- Laden Sie den Akku (38) auf, wenn nur noch die rote LED der Ladezustandsanzeige (39) leuchtet.

## Akku aufladen

Siehe auch Betriebsanleitung des Ladegeräts.

### Hinweise

- Lassen Sie einen erwärmten Akku vor dem Laden abkühlen.
- Setzen Sie den Akku nicht über längere Zeit starker Sonneneinstrahlung aus und legen Sie ihn nicht auf Heizkörpern ab (max. 50 °C).

### Akku aufladen

- Nehmen Sie den Akku (38) aus dem Gerät.
- Schieben Sie den Akku (38) in den Ladeschacht des Akku-Ladegerätes (36).
- Schließen Sie das Akku-Ladegerät (36) an eine Steckdose an.

- Nach erfolgreichem Ladevorgang trennen Sie das Akku-Ladegerät (36) vom Netz.
- Ziehen Sie den Akku (38) aus dem Akku-Ladegerät (36).

## Betrieb

### Akku einsetzen und entnehmen

**▲ WARNUNG!** Verletzungsgefahr durch ungewollt anlaufendes Gerät. Setzen Sie den Akku erst dann in das Gerät ein, wenn das Gerät vollständig für den Einsatz vorbereitet ist.

**HINWEIS!** Beschädigungsgefahr! Falscher Akku kann Gerät und Akku beschädigen.

#### Akkus einsetzen

- Schieben Sie beide Akkus (38) entlang der Führungsschienen in die Akku-Halter (28).

Die Akkus verriegeln hörbar.

#### Akkus entnehmen

- Drücken und halten Sie die Akku-Entriegelung (37) am Akku (38).
- Ziehen Sie die Akkus aus dem Akku-Halter (28).

### Hinweise zum Sägen

- Die auf dem Werkzeug angegebene Höchstdrehzahl darf nicht überschritten werden. Soweit angegeben, muss der Drehzahlbereich eingehalten werden.
- Instandhaltungsarbeiten und Änderungen an Kreissägeblättern sollten nur von einem Sachkundigen ausgeführt werden, d. h. einer Person mit Fachausbildung und Erfahrung, der die Anforderungen an die Konstruktion und Gestaltung bekannt sind und die sich mit den erforderlichen Sicherheitsstufen auskennt.

### Sägen (ohne Führungsschiene)

#### Rechtwinkeliges Sägen

- Halten Sie das Gerät mit beiden Händen fest, eine Hand am Handgriff (3) und eine Hand am Zusatzhandgriff (16).
- Schalten Sie das Gerät ein (siehe *Ein- und Ausschalten*, S. 19).
- Setzen Sie das Gerät mit dem vorderen Teil der Grundplatte (8) auf das Werkstück auf.
- Sägen Sie mit mäßigem Druck nach vorne - niemals nach hinten.

#### Gehrungsschnitte bis 45°

**▲ WARNUNG!** Ein seitliches Verschieben während des Schnitts kann zum Klemmen des Sägeblattes und damit zu einem Rückschlag führen.

- Stellen Sie den gewünschten Schnittwinkel ein (*Schrägschnitte*, S. 17).
- Halten Sie das Gerät mit beiden Händen fest, eine Hand am Handgriff (3) und eine Hand am Zusatzhandgriff (16).
- Schalten Sie das Gerät ein (siehe *Ein- und Ausschalten*, S. 19).
- Setzen Sie das Gerät mit dem vorderen Teil der Grundplatte (8) auf das Werkstück auf.
- Sägen Sie mit mäßigem Druck nach vorne - niemals nach hinten.

#### Sägen (mit Führungsschiene)

**HINWEIS!** Die Führungsschiene ist nicht im Lieferumfang enthalten, aber optional erhältlich (z. B. Parkside PT-SZ 70 A1).

**▲ WARNUNG!** Das Sägeblatt darf das Werkstück beim Einschalten nicht berühren.

#### Rechtwinkeliges Sägen

- Setzen Sie die Führungsschiene, mit der schwarze Gummilippe nach unten, auf das Werkstück auf.

2. Fixieren Sie die Führungsschiene am Werkstück.
3. Setzen Sie das Gerät mit der Nut (41) auf die Führungsschiene.
4. Drehen Sie die beiden Einstellschrauben (9) so ein, dass das Gerät ohne Klappern reibungslos gleitet.
5. Halten Sie das Gerät mit beiden Händen fest, eine Hand am Handgriff (3) und eine Hand am Zusatzhandgriff (16).
6. Schalten Sie das Gerät ein (siehe *Ein- und Ausschalten*, S. 19).
7. Setzen Sie das Gerät mit dem vorderen Teil der Grundplatte (8) auf das Werkstück auf.
8. Sägen Sie mit mäßigem Druck nach vorne - niemals nach hinten.

#### Gehungsschnitte bis 45°

1. Setzen Sie die Führungsschiene, mit der schwarze Gummilippe nach unten, auf das Werkstück auf.
2. Fixieren Sie die Führungsschiene am Werkstück.
3. Setzen Sie das Gerät mit der Nut (41) auf die Führungsschiene.
4. Stellen Sie den gewünschten Schnittwinkel ein (*Schrägschnitte*, S. 17)
5. Halten Sie das Gerät mit beiden Händen fest, eine Hand am Handgriff (3) und eine Hand am Zusatzhandgriff (16).
6. Schalten Sie das Gerät ein (siehe *Ein- und Ausschalten*, S. 19).
7. Setzen Sie das Gerät mit dem vorderen Teil der Grundplatte (8) auf das Werkstück auf.
8. Sägen Sie mit mäßigem Druck nach vorne - niemals nach hinten.

## Drehzahl vorwählen



Über die Drehzahl-Taste (33) kann einer der Drehzahl-Stufen oder der ECO-Modus ausgewählt werden, bevor Sie das Gerät starten.

## Ein- und Ausschalten

### Einschalten

1. Setzen Sie den Akku (38) in das Gerät ein.
2. Drücken und halten Sie die Einschaltsperrleiste (1).
3. Drücken und halten Sie den Ein-/Ausschalter (2).  
Das LED-Arbeitslicht (45) leuchtet.
4. Warten Sie, bis das Gerät seine volle Drehzahl erreicht hat.

### Ausschalten

1. Lassen Sie den Ein-/Ausschalter (2) los.  
Das LED-Arbeitslicht erlischt nach ca. 10 Sekunden.
2. Ziehen Sie das Sägeblatt erst dann aus dem Schnitt, wenn dieses zum Stillstand gekommen ist.
3. Entnehmen Sie den Akku (38) aus dem Gerät, wenn Sie das Gerät unbeaufsichtigt lassen oder mit der Arbeit fertig sind.

## Lastindikator

Im Betrieb wird über die Ladezustandsanzeige (39) die Belastung des Geräts angezeigt.

| Last    | LEDs                |
|---------|---------------------|
| niedrig | grüne LEDs leuchten |
| mittel  | gelbe LEDs leuchten |
| hoch    | rote LEDs leuchten  |

## Überlast-Anzeige

Die Überlast-Anzeige (34) zeigt an, wenn das Gerät droht Schaden zu nehmen. Das Gerät schaltet sich anschließend automatisch ab.

## PARKSIDE App



Mit der PARKSIDE App können Sie das Gerät überwachen und bestimmte Funktionen steuern. Die Funktionen können sich mit Updates von App und Firmware ändern. Weitere Informationen zur PARKSIDE App finden Sie in der Anleitung des Smart-Akkus.

### Voraussetzungen

Um das Gerät in der PARKSIDE App zu finden, müssen folgende Voraussetzungen erfüllt sein:







- Auf Ihrem Smartphone ist die PARKSIDE App installiert und Bluetooth® aktiviert.
- Im Gerät ist folgender Akku eingesetzt: PARKSIDE Performance Smart Akku Smart PAPS 204 A1/ Smart PAPS 208 A1/ Smart PAPS 2012 A1. Dieser Akku wurde bereits mit der PARKSIDE App verbunden.  
Das Gerät kommuniziert mit der App über den Akku.

### Gerät mit der PARKSIDE App verbinden

1. Setzen Sie die Smart-Akkus (38) ein.
2. Drücken Sie die Drehzahl-Taste (33).  
Die Anzeige „Verbunden“ (30) blinkt dreimal. Wenn das Gerät verbunden ist leuchtet die Anzeige „Verbunden“ kontinuierlich.
3. Öffnen Sie die PARKSIDE App.
4.   **Deine Geräte.**  
Das Gerät wird in der Liste angezeigt.

Sollte das Gerät nicht in der Liste angezeigt werden, fügen Sie das Gerät manuell hinzu.

### Gerät überwachen und steuern

1.   **Deine Geräte.**
2.  Wählen Sie das Gerät in der Liste aus.  
Die Übersichtsseite des Geräts wird angezeigt.
3.  Wählen Sie die gewünschte Einstellung auf der Übersichtsseite aus.  
  Wählen Sie bei Unsicherheit die Hilfe aus.  
Ein Dialogfenster mit einer Beschreibung für die jeweilige Einstellung wird angezeigt.

## Transport

### Hinweise

- Schalten Sie das Gerät aus.
- Vergewissern Sie sich, dass alle sich bewegenden Teile zum vollständigen Stillstand gekommen sind.
- Nehmen Sie die Akkus aus dem Gerät.
- Achten Sie darauf, dass die Schutzhaube (21) das Kreissägeblatt (22) vollständig bedeckt.
- Tragen Sie das Gerät immer am Handgriff (3) oder verwenden Sie den im Lieferumfang enthaltenen Aufbewahrungskoffer (20).

## Reinigung, Wartung und Lagerung

**▲ WARNUNG!** Verletzungsgefahr durch ungewollt anlaufendes Gerät. Schützen Sie sich bei Wartungs- und Reinigungsarbeiten. Schalten Sie das Gerät aus und entfernen Sie den Ak-

ku (38). Lassen Sie Instandsetzungsarbeiten und Wartungsarbeiten, die nicht in dieser Anleitung beschrieben sind, von unserem Service-Center durchführen. Verwenden Sie nur Original-Ersatzteile.

## Reinigung

**▲ WARNUNG!** Elektrischer Schlag! Spritzen Sie das Gerät niemals mit Wasser ab.

**HINWEIS!** Beschädigungsgefahr. Chemische Substanzen können die Kunststoffteile des Gerätes angreifen. Verwenden Sie keine Reinigungs- bzw. Lösungsmittel.

- Halten Sie Lüftungsschlitze, Motorgehäuse und Griffe des Gerätes sauber. Verwenden Sie dazu ein feuchtes Tuch oder eine Bürste.
- Versuchen Sie verharzte Oberflächen mit einem gut ausgewrungenen, feuchten, lauwarmen Tuch zu reinigen. Achten Sie darauf, dass keine Flüssigkeiten in das Innere des Gehäuses gelangen! Alternativ können Sie einen Spezialreiniger (Harzlöser) oder Multispray verwenden. Beachten Sie die Sicherheitshinweise und Hinweise des Herstellers des Spezialreinigers/ Multisprays.
- **▲ VORSICHT!** Personenschäden! Reinigen Sie die Schutzhaube von angesammelten Sägeresten, dies könnte ansonsten zu Beeinträchtigungen der Funktion des Schutzsystems führen. Führen Sie die Reinigung bestenfalls mit Druckluft durch. Verwenden Sie dazu einen geeigneten Augen- und Atemschutz.

## Reinigung des Kreissägeblatts

Werkzeuge müssen regelmäßig gereinigt werden. Werkzeuggesteile aus Leichtmetalllegierungen dürfen, z. B.

von Harz, nur mit Lösemitteln gereinigt werden, die die mechanischen Eigenschaften dieser Materialien nicht beeinträchtigen.

## Wartung

Das Gerät ist wartungsfrei.

## Instandhaltung von Kreissägeblättern

Instandhaltungsarbeiten und Änderungen an Kreissägeblätter sollten nur von einem Sachkundigen ausgeführt werden, d. h. einer Person mit Fachausbildung und Erfahrung, der die Anforderungen an die Konstruktion und Gestaltung bekannt sind und die sich mit den erforderlichen Sicherheitsstufen auskennt.

## Lagerung

Lagern Sie Gerät und Zubehör stets:

- sauber
- trocken
- staubgeschützt
- im mitgelieferten Aufbewahrungskoffer (20)
- außerhalb der Reichweite von Kindern

Geräte mit Akku:

- Die Lagertemperatur für den Akku und das Gerät beträgt zwischen 0 °C und 45 °C. Vermeiden Sie während der Lagerung extreme Kälte oder Hitze, damit der Akku nicht an Leistung verliert.
- Nehmen Sie den Akku vor einer längeren Lagerung (z. B. Überwinterung) aus dem Gerät (separate Bedienungsanleitung für Akku und Ladegerät beachten).

## Entsorgung/ Umweltschutz

Nehmen Sie den Akku aus dem Gerät und führen Sie Gerät, Akku, Zubehör und Verpackung einer umweltgerechten Wiederverwertung zu.



Elektrogeräte gehören nicht in den Hausmüll.

Das Symbol der durchgestrichenen Mülltonne bedeutet, dass dieses Elektro- bzw. Elektronikgerät am Ende seiner Lebensdauer nicht im Hausmüll entsorgt werden darf, sondern vom Endnutzer einer getrennten Sammlung zugeführt werden muss.

### Richtlinie 2012/19/EU über Elektro- und Elektronik-Altgeräte:

Verbraucher sind gesetzlich dazu verpflichtet, Elektro- und Elektronikgeräte am Ende ihrer Lebensdauer einer umweltgerechten Wiederverwertung zuzuführen. Auf diese Weise wird eine umwelt- und ressourcenschonende Verwertung sichergestellt.

Je nach Umsetzung in nationales Recht können Sie folgende Möglichkeiten haben:

- an einer Verkaufsstelle zurückgeben,
- an einer offiziellen Sammelstelle abgeben,
- an den Hersteller/Inverkehrbringer zurücksenden.

Nicht betroffen sind den Altgeräten beigelegte Zubehörteile und Hilfsmittel ohne Elektrobestandteile.

### Zusätzliche Entsorgungshinweise für Deutschland

Das Gerät ist bei eingerichteten Sammelstellen, Wertstoffhöfen oder Entsorgungsbetrieben abzugeben. Zudem sind Vertreiber von Elektro- und

Elektronikgeräten sowie Vertreiber von Lebensmitteln zur Rücknahme verpflichtet. LIDL bietet Ihnen Rückgabemöglichkeiten direkt in den Filialen und Märkten an. Rückgabe und Entsorgung sind für Sie kostenfrei. Beim Kauf eines Neugerätes haben Sie das Recht, ein entsprechendes Altgerät unentgeltlich zurückzugeben. Zusätzlich haben Sie die Möglichkeit, unabhängig vom Kauf eines Neugerätes, unentgeltlich (bis zu drei) Altgeräte abzugeben, die in keiner Abmessung größer als 25 cm sind.

Bitte entnehmen Sie vor der Rückgabe Batterien oder Akkumulatoren, sowie Lampen, die zerstörungsfrei entnommen werden können und führen diese einer separaten Sammlung zu. Sofern dies ohne Zerstörung des alten Elektro- oder Elektronikgerätes möglich ist, entnehmen Sie diesem bitte alte Batterien oder Akkus sowie Altlampen, bevor sie es zur Entsorgung zurückgeben, und führen diese einer separaten Sammlung zu.

### Entsorgungshinweise für Akkus



Der Akku darf am Ende der Nutzungszeit nicht über den Haushaltsmüll entsorgt werden. Werfen Sie den Akku nicht ins Feuer (Explosionsgefahr) oder ins Wasser. Beschädigte Akkus können der Umwelt und ihrer Gesundheit schaden, wenn giftige Dämpfe oder Flüssigkeiten austreten.

Entsorgen Sie Akkus nach den lokalen Vorschriften. Defekte oder verbrauchte Akkus müssen recycelt werden. Geben Sie Akkus an einer Altbatteriesammelstelle ab, wo sie einer umweltgerechten Wiederverwertung zugeführt werden. Fragen Sie hierzu Ihren lokalen Müllentsorger oder unser Service-Center. Entsorgen Sie

Akkus im entladenen Zustand. Wir empfehlen die Pole mit einem Klebestreifen zum Schutz vor einem Kurzschluss abzudecken. Öffnen Sie den Akku nicht.

## Service

### Garantie

Sehr geehrte Kundin, sehr geehrter Kunde,

Sie erhalten auf dieses Produkt 5 Jahre Garantie ab Kaufdatum. Im Falle von Mängeln dieses Produkts stehen Ihnen gegen den Verkäufer des Produkts gesetzliche Rechte zu. Diese gesetzlichen Rechte werden durch unsere im Folgenden dargestellte Garantie nicht eingeschränkt.

### Garantiebedingungen

Die Garantiefrist beginnt mit dem Kaufdatum. Bitte bewahren Sie den Original-Kassenbon gut auf. Diese Unterlage wird als Nachweis für den Kauf benötigt. Tritt innerhalb von fünf Jahren ab dem Kaufdatum dieses Produkts ein Material- oder Fabrikationsfehler auf, wird das Produkt von uns – nach unserer Wahl – für Sie kostenlos repariert oder ersetzt. Diese Garantieleistung setzt voraus, dass innerhalb der Fünf-Jahres-Frist das defekte Produkt und der Kaufbeleg (Kassenbon) vorgelegt und schriftlich kurz beschrieben wird, worin der Mangel besteht und wann er aufgetreten ist.

Wenn der Defekt von unserer Garantie gedeckt ist, erhalten Sie das reparierte oder ein neues Produkt zurück. Mit Reparatur oder Austausch des Produkts beginnt kein neuer Garantiezeitraum.

### Garantiezeit und gesetzliche Mängelansprüche

Die Garantiezeit wird durch die Gewährleistung nicht verlängert. Dies gilt auch für ersetzte und reparierte Teile. Eventuell schon beim Kauf vorhandene Schäden und Mängel müssen sofort nach dem Auspacken gemeldet werden. Nach Ablauf der Garantiezeit anfallende Reparaturen sind kostenpflichtig.

### Garantieumfang

Das Produkt wurde nach strengen Qualitätsrichtlinien sorgfältig produziert und vor Anlieferung gewissenhaft geprüft.

Die Garantieleistung gilt für Material- oder Fabrikationsfehler. Diese Garantie erstreckt sich nicht auf Produktteile, die normaler Abnutzung ausgesetzt sind und daher als Verschleißteile angesehen werden können (z. B. Sägeblatt) oder für Beschädigungen an zerbrechlichen Teilen.

Diese Garantie verfällt, wenn das Produkt beschädigt, nicht sachgemäß benutzt oder nicht gewartet wurde. Für eine sachgemäße Benutzung des Produkts sind alle in der Betriebsanleitung aufgeführten Anweisungen genau einzuhalten. Verwendungszwecke und Handlungen, von denen in der Betriebsanleitung abgeraten oder vor denen gewarnt wird, sind unbedingt zu vermeiden.

Das Produkt ist lediglich für den privaten und nicht für den gewerblichen Gebrauch bestimmt. Bei missbräuchlicher und unsachgemäßer Behandlung, Gewaltanwendung und bei Eingriffen, die nicht von unserer autorisierten Service-Niederlassung vorgenommen wurden, erlischt die Garantie.

## Abwicklung im Garantiefall

Um eine schnelle Bearbeitung Ihres Anliegens zu gewährleisten, folgen Sie bitte den folgenden Hinweisen:

- Bitte halten Sie für alle Anfragen den Kassenbon und die Artikelnummer (IAN 472006\_2407) als Nachweis für den Kauf bereit.
- Die Artikelnummer entnehmen Sie bitte dem Typenschild am Produkt, einer Gravur am Produkt, dem Titelblatt der Bedienungsanleitung (unten links) oder dem Aufkleber auf der Rück- oder Unterseite des Produktes.
- Sollten Funktionsfehler oder sonstige Mängel auftreten, kontaktieren Sie zunächst das nachfolgend benannte Service-Center **telefonisch** oder nutzen Sie unser **Kontaktformular**, das Sie auf [parkside-diy.com](http://parkside-diy.com) in der Kategorie **Service** finden.
- Ein als defekt erfasstes Produkt können Sie, nach Rücksprache mit unserem Service-Center unter Beifügung des Kaufbelegs (Kassenbons) und der Angabe, worin der Mangel besteht und wann er aufgetreten ist, für Sie portofrei an die Ihnen mitgeteilte Service-Anschrift übersenden. Um Annahmeprobleme und Zusatzkosten zu vermeiden, benutzen Sie unbedingt nur die Adresse, die Ihnen mitgeteilt wird. Stellen Sie sicher, dass der Versand nicht unfrei, per Sperrgut, Express oder sonstiger Sonderfracht erfolgt. Senden Sie das Produkt bitte inkl. aller beim Kauf mitgelieferten Zubehörteile ein und sorgen Sie für eine ausreichend sichere Transportverpackung.



Auf [parkside-diy.com](http://parkside-diy.com) können Sie diese und viele weitere Handbücher einsehen und herunterladen. Mit diesem QR-Code gelangen Sie direkt auf [parkside-diy.com](http://parkside-diy.com). Wählen Sie Ihr Land aus, und suchen Sie über die Suchmaske nach den Bedienungsanleitungen. Durch Eingabe der Artikelnummer (IAN) 472006\_2407 können Sie Ihre Bedienungsanleitung öffnen.

## Reparatur-Service

Für Reparaturen, **die nicht der Garantie unterliegen**, wenden Sie sich an das Service-Center. Dort erhalten Sie gerne einen Kostenvorschlag.

- Wir können nur Geräte bearbeiten, die ausreichend verpackt und frankiert eingesandt wurden.  
**Hinweis:** Bitte senden Sie Ihr Gerät gereinigt und mit Hinweis auf den Defekt an die vom Service-Center genannte Adresse.
- Nicht angenommen werden unfrei eingeschickte Geräte sowie Geräte, die per Sperrgut, Express oder mit sonstiger Sonderfracht versendet wurden.
- Wir entsorgen Ihre eingesendeten, defekten Geräte kostenlos.



## Service-Center

**DE** **Service Deutschland**  
 Tel.: 0800 88 55 300  
 Kontaktformular auf  
*parkside-diy.com*  
**IAN 472006\_2407**

**AT** **Service Österreich**  
 Tel.: 0800 447750  
 Kontaktformular auf  
*parkside-diy.com*  
**IAN 472006\_2407**

**CH** **Service Schweiz**  
 Tel.: 0800 56 36 01  
 Kontaktformular auf  
*parkside-diy.com*  
**IAN 472006\_2407**

## Importeur

Bitte beachten Sie, dass die folgende  
 Anschrift keine Serviceanschrift ist.  
 Kontaktieren Sie zunächst das oben  
 genannte Service-Center.

Grizzly Tools GmbH & Co. KG  
 Stockstädter Str. 20  
 63762 GroBostheim  
 DEUTSCHLAND  
*www.grizzlytools.de*

## Ersatzteile und Zubehör

**Ersatzteile und Zubehör erhalten Sie unter *www.grizzlytools.shop*.** Sollten  
 bei Ihrem Bestellvorgang Probleme auftreten, kontaktieren Sie uns über unseren  
 Online-Shop. Bei weiteren Fragen wenden Sie sich an: *Service-Center, S. 25*

| Pos.-Nr. | Bezeichnung      | Best.-Nr. |
|----------|------------------|-----------|
| 17       | Reduzierstück    | 91110340  |
| 18       | Parallelanschlag | 91110345  |
| 22       | Sägeblatt        | 13800416  |

# Original-EU-Konformitätserklärung

Produkt: **Akku-Handkreissäge**

Modell: **PPHKSA 40-Li A1**

Seriennummer: 000001-057400

Der oben beschriebene Gegenstand der Erklärung erfüllt die einschlägigen Harmonisierungsrechtsvorschriften der Union:

**2006/42/EG • 2014/30/EU • 2011/65/EU & (EU) 2015/863  
Produkt mit Akku Smart PAPS 204 A1/Smart-  
PAPS 208 A1/Smart PAPS 2012 A1: 2014/53/EU**

Der oben beschriebene Gegenstand der Erklärung erfüllt die Vorschriften der Richtlinie 2011/65/EU des Europäischen Parlaments und des Rates vom 8. Juni 2011 zur Beschränkung der Verwendung bestimmter gefährlicher Stoffe in Elektro- und Elektronikgeräten.

Um die Konformität zu gewährleisten, wurden folgende harmonisierte Normen sowie nationale Normen und Bestimmungen angewendet:

**EN 62841-1:2015/A11:2022 • EN 62841-2-5:2014 • EN 847-1:2017  
EN IEC 55014-1:2021 • EN IEC 55014-2:2021 • EN IEC 63000:2018  
EN 62471:2008 • IEC 62471:2006 (First Edition)  
Produkt mit Akku Smart PAPS 204 A1/  
Smart PAPS 208 A1/Smart PAPS 2012 A1:  
EN 301 489-1 V2.2.3:2019 • EN 301 489-17 V3.3.1:2024  
• EN 300 328 V2.2.2:2019 • EN 50663:2017**

Die alleinige Verantwortung für die Ausstellung dieser Konformitätserklärung trägt der Hersteller:

 Grizzly Tools GmbH & Co. KG  
Stockstädter Str. 20  
63762 Großostheim  
DEUTSCHLAND  
28.12.2024



Christian Frank  
Dokumentationsbevollmächtigter

# Table of Contents

**Introduction.....27**  
 Proper use.....28  
 Scope of delivery/accessories.....28  
 Overview.....28  
 Description of functions.....29  
 Technical data.....29

**Safety information.....30**  
 Meaning of the safety information.....30  
 Pictograms and symbols.....30  
 General Power Tool Safety Warnings.....31  
 Safety instructions for circular saws.....34  
 Residual risks.....36

**Preparation.....36**  
 Control elements.....36  
 Attaching and removing the saw blade.....36  
 Using the parallel guide.....37  
 Checking the function of the protective hood.....37  
 Adjusting the cutting depth.....38  
 Bevel cutting.....38  
 External dust extraction.....38  
 Checking the battery charge level.....38  
 Charging the battery.....38

**Operation.....39**  
 Inserting and removing the battery.....39  
 Information on sawing.....39  
 Pre-selecting the rotation speed.....40  
 Switching on and off.....40  
 Load indicator.....40

**Parkside app.....41**  
**Transport.....41**  
**Cleaning, maintenance and storage.....41**  
 Cleaning.....42

Maintenance.....42  
 Care of circular saw blades.....42  
 Storage.....42

**Disposal/environmental protection.....42**  
 Disposal instructions for rechargeable batteries.....43

**Service.....43**  
 Guarantee.....43  
 Repair service.....44  
 Service Centre.....45  
 Importer.....45

**Spare parts and accessories.....45**  
**Translation of the original EU declaration of conformity.....46**  
**Exploded view.....243**

## Introduction

Congratulations on purchasing your new cordless circular saw (hereafter referred to as device or power tool). You have chosen a high-quality device. This device was quality-tested and subjected to a final inspection during production, therefore ensuring proper functioning of your device.



The instruction manual forms part of this device. It contains important information on safety, use and disposal. Read the instruction manual carefully. Familiarise yourself with the controls and how to use the device correctly. Use the device only as described and for the stated fields of application. Store the instruction manual carefully and ensure that all documents are handed over in the event that the device is passed on to another user.

## Proper use

This device is only intended for the following uses:

- Sawing plastic, wood and light-weight materials with fixed support
- Sawing straight cuts as well as mitre cuts (only wood and plastic) of up to 45°
- Only operate in dry areas.

Please note the information on saw blade types.

Any other use that is not expressly permitted in this instruction manual may pose a serious hazard to the user and result in damage to the device. The operator or user of the machine is responsible for any accidents or personal injury and/or material damage to third parties or their property. The machine is intended to be used by do-it-yourselfers. It was not designed for heavy commercial use. The warranty is void in the case of commercial use. The manufacturer is not liable for damage caused by improper use or incorrect operation.

## Scope of delivery/ accessories

Unpack the device and check that everything is present.

Dispose of the packaging material properly.

- Cordless Circular Saw
- 1 Saw blade (pre-assembled)
- 1 Hex key (stowed on the device)
- Reducer piece
- Parallel guide
- Storage case
- Translation of the original instructions

**The rechargeable battery and charger are not included in delivery.**

## Overview



The illustrations for the device can be found on the front and back fold-out page.

- 1 Switch lock
- 2 On/Off switch
- 3 Handle
- 4 Reading mark (Cutting depth)
- 5 Scale (Cutting depth)
- 6 Hex key
- 7 Lever (Cutting depth)
- 8 Base plate
- 9 Adjusting screws
- 10 Mount (Parallel guide)
- 11 Retaining screw (Parallel guide)
- 12 Reading mark (Cutting angle)
- 13 Scale (Cutting angle)
- 14 Retaining screw (Cutting angle)
- 15 Spindle lock
- 16 Auxiliary handle
- 17 Reducer piece
- 18 Parallel guide
- 19 Scale (Parallel guide)
- 20 Storage case
- 21 Guard cover
- 22 Saw blade
- 23 Clamping flange
- 24 Clamping screw
- 25 Pull lever
- 26 Retaining screw (Cutting angle)
- 27 Direction of rotation arrow
- 28 Battery holder
- 29 Chip ejector
- 30 "Connected" display
- 31 Charge level indicator on the device
- 32 ECO display

- 33 Speed button
- 34 Overload indicator
- 35 Button (Charge level indicator on the device)
- 36 Charger
- 37 Battery release
- 38 Battery
- 39 Charge level indicator
- 40 Button (Charge level indicator)
- 41 Groove
- 42 Adjusting knob

**(Fig. A)**

- 43 Mounting flange

**(Fig. C)**

- 44 Guide notch (0°; 45°)
- 45 LED work light

**Description of functions**

In a circular saw, a circular saw blade cuts by rotating. The cutting depth and cutting angle are adjustable. Please refer to the descriptions below for information on how the operating elements work.

**Technical data**

**Cordless Circular Saw**

- ..... **PPHKA 40-Li A1**
- Rated voltage  $U$  ..... 40 V (2x20 V) ==
- Weight with battery (20 V / 4 Ah) .....
- ..... ≈ 5.4 kg
- No-load rotation speed  $n_0$  . 6000 min<sup>-1</sup>
- Cutting depth
- 0° ..... 62.5 mm
- 45° ..... 46.8 mm
- 48° ..... 44.1 mm
- Bevel cutting ..... 0°-48°
- Temperature ..... ≤ 50 °C
- Charging ..... 4-40 °C
- Operation ..... -20-50 °C
- Storage ..... 0-45 °C

- PARKSIDE Performance Smart battery Smart PAPS 204 A1/ Smart PAPS 208 A1/ Smart PAPS 2012 A1
- frequency band .. 2400-2483.5 MHz
- transmitted power ..... ≤ 20 dBm
- Sound pressure level ( $L_{pA}$ ) .....
- ..... 91.7 dB;  $K_{pA}$ =3 dB
- Sound power level ( $L_{WA}$ )
- Measured ..... 99.7 dB;  $K_{WA}$ =3 dB
- Vibration ( $a_h$ )
- Handle ..... 0.895 m/s<sup>2</sup>;  $K$ =1.5 m/s<sup>2</sup>
- Auxiliary handle .....
- ..... 0.877 m/s<sup>2</sup>;  $K$ =1.5 m/s<sup>2</sup>

**Saw blade ..... PSB 24 Z**

- Manufactured in compliance with EN 847-1:2017
- Cutting circle ..... Ø 190 mm
- Cutting width ..... 1.45 mm
- Main blade thickness ..... 1.0 mm
- Borehole ..... Ø 30 mm
- Maximum speed ..... 8040 min<sup>-1</sup>
- Number of teeth ..... 24
- The saw blade is suitable for the following materials: wood

Levels of noise and vibration were determined according to the standards and regulations in the declaration of conformity.

The specified total vibration value and the stated noise emission value have been measured according to a standardised test method and can be used to compare one power tool with another. The specified total vibration value and the stated specified noise emission value can also be used for a provisional assessment of the load.

**▲ WARNING!** The vibration and noise emissions may deviate from the specified values during actual use of the power tool, depending on how the power tool is being used. Try

to keep the exposure to vibrations as low as possible. An example of a measure to reduce vibration exposure is limiting the working hours. All parts of the operating cycle have to be considered while doing so (for example, times when the power tool is switched off and times when it is switched on but running without any load).

**X 20 V TEAM**

The device is part of the **X 20 V TEAM** series and can be operated with batteries of the **X 20 V TEAM** series. Batteries of the **X 20 V TEAM** series may only be charged using chargers of the **X 20 V TEAM** series.

We recommend that you operate this appliance with the following batteries only: PAP 20 B1, PAP 20 B3, Smart PAPS 204 A1, Smart PAPS 208 A1, Smart PAPS 2012 A1

We recommend charging these batteries with the following chargers: PLG 20 A3, PLG 20 A4, PLG 20 C1, PLG 20 C2, PLG 20 C3, PLG 201 A1, PDSL G 20 A1, PDSL G 20 B1, Smart PLGS 2012 A1

Rechargeable battery and charger technical data: See separate manual.

**Safety information**

This section deals with the basic safety instructions for using the device.

**▲ WARNING!** Injury and property damage due to improper handling of battery. Observe the safety information and notes on charging and proper use as shown in the instruction manual for your battery and charger from the series **X 20 V TEAM**. A detailed description of the charging process and further information can

be found in these separate operating instructions.

**Meaning of the safety information**

**▲ DANGER!** If you do not observe this safety instruction, an accident will occur. The result of which is severe bodily injury or death.

**▲ WARNING!** If you do not observe this safety instruction, an accident may occur. The result of which is likely severe bodily injury or death.

**▲ CAUTION!** If you do not observe this safety instruction, an accident will occur. The result of which is likely minor or moderate bodily injury.

**NOTICE!** If you do not observe this safety instruction, an accident will occur. The result of which is possible damage to property.

**Pictograms and symbols**

**Symbols on the device**

 Read the instruction manual

 Dimensions for suitable saw blade

 Cutting depth 0°

 Cutting depth 45°

 Cutting depth 48°

 Direction of rotation

 Waste electrical and electronic equipment (WEEE) must not be disposed of with domestic waste.

 “Connected” display

 Charge level indicator

 Speed button

 ECO display

 Overload indicator

 Display (level)

**Saw blade symbol**

 Read the instruction manual

 Use hearing protection

 Use eye protection

 Use a mask

 Do not use defective saw blades.

 Direction of rotation

 Use protective gloves

 Suitable for circular hand saw

 wood

**Symbols used in the instruction manual**

 Use protective gloves

**General Power Tool Safety Warnings**

**▲ WARNING!** Read all safety warnings, instructions, illustrations and specifications provided with this power tool. Failure to follow all instructions listed below may result in electric shock, fire and/or serious in-

jury. **Save all warnings and instructions for future reference.**

The term “power tool” in the warnings refers to your mains-operated (corded) power tool or battery-operated (cordless) power tool.

**1. WORK AREA SAFETY**

- a) **Keep work area clean and well lit.** Cluttered or dark areas invite accidents.
- b) **Do not operate power tools in explosive atmospheres, such as in the presence of flammable liquids, gases or dust.** Power tools create sparks which may ignite the dust or fumes.
- c) **Keep children and bystanders away while operating a power tool.** Distractions can cause you to lose control.

**2. ELECTRICAL SAFETY**

- a) **Power tool plugs must match the outlet. Never modify the plug in any way. Do not use any adapter plugs with earthed (grounded) power tools.** Unmodified plugs and matching outlets will reduce risk of electric shock.
- b) **Avoid body contact with earthed or grounded surfaces, such as pipes, radiators, ranges and refrigerators.** There is an increased risk of electric shock if your body is earthed or grounded.
- c) **Do not expose power tools to rain or wet conditions.** Water entering a power tool will increase the risk of electric shock.
- d) **Do not abuse the cord. Never use the cord for carrying, pulling or unplugging the power tool. Keep cord away from heat, oil, sharp edges or moving parts.** Damaged or entangled cords increase the risk of electric shock.

- e) **When operating a power tool outdoors, use an extension cord suitable for outdoor use.** Use of a cord suitable for outdoor use reduces the risk of electric shock.
- f) **If operating a power tool in a damp location is unavoidable, use a residual current device (RCD) protected supply.** Use of an RCD reduces the risk of electric shock.

**3. PERSONAL SAFETY**

- a) **Stay alert, watch what you are doing and use common sense when operating a power tool. Do not use a power tool while you are tired or under the influence of drugs, alcohol or medication.** A moment of inattention while operating power tools may result in serious personal injury.
- b) **Use personal protective equipment. Always wear eye protection.** Protective equipment such as a dust mask, non-skid safety shoes, hard hat or hearing protection used for appropriate conditions will reduce personal injuries.
- c) **Prevent unintentional starting. Ensure the switch is in the off-position before connecting to power source and/or battery pack, picking up or carrying the tool.** Carrying power tools with your finger on the switch or energising power tools that have the switch on invites accidents.
- d) **Remove any adjusting key or wrench before turning the power tool on.** A wrench or a key left attached to a rotating part of the power tool may result in personal injury.
- e) **Do not overreach. Keep proper footing and balance at all times.** This enables better control of the

power tool in unexpected situations.

- f) **Dress properly. Do not wear loose clothing or jewellery. Keep your hair and clothing away from moving parts.** Loose clothes, jewellery or long hair can be caught in moving parts.
- g) **If devices are provided for the connection of dust extraction and collection facilities, ensure these are connected and properly used.** Use of dust collection can reduce dust-related hazards.
- h) **Do not let familiarity gained from frequent use of tools allow you to become complacent and ignore tool safety principles.** A careless action can cause severe injury within a fraction of a second.

**4. POWER TOOL USE AND CARE**

- a) **Do not force the power tool. Use the correct power tool for your application.** The correct power tool will do the job better and safer at the rate for which it was designed.
- b) **Do not use the power tool if the switch does not turn it on and off.** Any power tool that cannot be controlled with the switch is dangerous and must be repaired.
- c) **Disconnect the plug from the power source and/or remove the battery pack, if detachable, from the power tool before making any adjustments, changing accessories, or storing power tools.** Such preventive safety measures reduce the risk of starting the power tool accidentally.
- d) **Store idle power tools out of the reach of children and do not allow persons unfamiliar with the power tool or these instructions to operate the power tool.** Power



tools are dangerous in the hands of untrained users.

- e) **Maintain power tools and accessories. Check for misalignment or binding of moving parts, breakage of parts and any other condition that may affect the power tool's operation. If damaged, have the power tool repaired before use.** Many accidents are caused by poorly maintained power tools.
  - f) **Keep cutting tools sharp and clean.** Properly maintained cutting tools with sharp cutting edges are less likely to bind and are easier to control.
  - g) **Use the power tool, accessories and tool bits etc. in accordance with these instructions, taking into account the working conditions and the work to be performed.** Use of the power tool for operations different from those intended could result in a hazardous situation.
  - h) **Keep handles and grasping surfaces dry, clean and free from oil and grease.** Slippery handles and grasping surfaces do not allow for safe handling and control of the tool in unexpected situations.
5. **BATTERY TOOL USE AND CARE**
- a) **Recharge only with the charger specified by the manufacturer.** A charger that is suitable for one type of battery pack may create a risk of fire when used with another battery pack.
  - b) **Use power tools only with specifically designated battery packs.** Use of any other battery packs may create a risk of injury and fire.
  - c) **When battery pack is not in use, keep it away from other metal**

**objects, like paper clips, coins, keys, nails, screws or other small metal objects, that can make a connection from one terminal to another.** Shorting the battery terminals together may cause burns or a fire.

- d) **Under abusive conditions, liquid may be ejected from the battery; avoid contact. If contact accidentally occurs, flush with water. If liquid contacts eyes, additionally seek medical help.** Liquid ejected from the battery may cause irritation or burns.
  - e) **Do not use a battery pack or tool that is damaged or modified.** Damaged or modified batteries may exhibit unpredictable behaviour resulting in fire, explosion or risk of injury.
  - f) **Do not expose a battery pack or tool to fire or excessive temperature.** Exposure to fire or temperature above 130 °C may cause explosion.
  - g) **Follow all charging instructions and do not charge the battery pack or tool outside the temperature range specified in the instructions.** Charging improperly or at temperatures outside the specified range may damage the battery and increase the risk of fire.
6. **SERVICE**
- a) **Have your power tool serviced by a qualified repair person using only identical replacement parts.** This will ensure that the safety of the power tool is maintained.
  - b) **Never service damaged battery packs.** Service of battery packs should only be performed by the manufacturer or authorized service providers.

## Safety instructions for circular saws

### Cutting Procedures

- **▲ DANGER! Keep hands away from cutting area and the blade. Keep your second hand on auxiliary handle, or motor housing.** If both hands are holding the saw, they cannot be cut by the blade.
- **Do not reach underneath the workpiece.** The guard cannot protect you from the blade below the workpiece.
- **Adjust the cutting depth to the thickness of the workpiece.** Less than a full tooth of the blade teeth should be visible below the workpiece.
- **Never hold the workpiece in your hands or across your leg while cutting. Secure the workpiece to a stable platform.** It is important to support the workpiece properly to minimise body exposure, blade binding, or loss of control.
- **Hold the power tool by insulated gripping surfaces, when performing an operation where the cutting accessory may contact hidden wiring.** Cutting accessories contacting a “live” wire may make exposed metal parts of the power tool “live” and could give the operator an electric shock.
- **When ripping always use a rip fence or straight edge guide.** This improves the accuracy of cut and reduces the chance of blade binding.
- **Always use blades with correct size and shape (diamond versus round) of arbour holes.** Blades that do not match the mounting hardware of the saw will run off-centre, causing loss of control.

- **Never use damaged or incorrect blade washers or bolt.** The blade washers and bolt were specially designed for your saw, for optimum performance and safety of operation.

### Kickback and related warnings

Kickback is a sudden reaction to a pinched, jammed or misaligned saw blade, causing an uncontrolled saw to lift up and out of the workpiece toward the operator.

When the blade is pinched or jammed tightly by the kerf closing down, the blade stalls and the motor reaction drives the unit rapidly back toward the operator.

If the blade becomes twisted or misaligned in the cut, the teeth at the back edge of the blade can dig into the top surface of the wood causing the blade to climb out of the kerf and jump back toward the operator.

Kickback is the result of power tool misuse and/or incorrect operating procedures or conditions and can be avoided by taking proper precautions as given below.

- **Maintain a firm grip with both hands on the saw and position your arms to resist kickback forces. Position your body to either side of the blade, but not in line with the blade.** Kickback could cause the saw to jump backwards, but kickback forces can be controlled by the operator, if proper precautions are taken.
- **When blade is binding, or when interrupting a cut for any reason, release the trigger and hold the saw motionless in the material until the blade comes to a complete stop. Never attempt to remove the saw from the work or pull the saw backward while the blade is in motion or kickback**

**may occur.** Investigate and take corrective actions to eliminate the cause of blade binding.

- **When restarting a saw in the workpiece, centre the saw blade in the kerf so that the saw teeth are not engaged into the material.** If a saw blade binds, it may walk up or kickback from the workpiece as the saw is restarted.
- **Support large panels to minimise the risk of blade pinching and kickback.** Large panels tend to sag under their own weight. Supports must be placed under the panel on both sides, near the line of cut and near the edge of the panel.
- **Do not use dull or damaged blades.** Unsharpened or improperly set blades produce narrow kerf causing excessive friction, blade binding and kickback.
- **Blade depth and bevel adjusting locking levers must be tight and secure before making the cut.** If blade adjustment shifts while cutting, it may cause binding and kickback.
- **Use extra caution when sawing into existing walls or other blind areas.** The protruding blade may cut objects that can cause kickback.

### Lower Guard Function

- **Check the lower guard for proper closing before each use. Do not operate the saw if the lower guard does not move freely and close instantly. Never clamp or tie the lower guard into the open position.** If the saw is accidentally dropped, the lower guard may be bent. Raise the lower guard with the retracting handle and make sure it

moves freely and does not touch the blade or any other part, in all angles and depths of cut.

- **Check the operation of the lower guard spring. If the guard and the spring are not operating properly, they must be serviced before use.** Lower guard may operate sluggishly due to damaged parts, gummy deposits, or a build-up of debris.
- **The lower guard may be retracted manually only for special cuts such as “plunge cuts” and “compound cuts”. Raise the lower guard by the retracting handle and as soon as the blade enters the material, the lower guard must be released.** For all other sawing, the lower guard should operate automatically.
- **Always observe that the lower guard is covering the blade before placing the saw down on bench or floor.** An unprotected, coasting blade will cause the saw to walk backwards, cutting whatever is in its path. Be aware of the time it takes for the blade to stop after switch is released.

### Additional safety instructions

- **Make sure the tips of the saw teeth do not overheat.**
- **When sawing plastic, make sure the plastic does not melt.**
- **Pay attention to the maximum cutting depth. (see technical data)**
- **When sawing, wear a dust mask.**
- **Always wear hearing protection!**
- **Only use accessories recommended by PARKSIDE.** Unsuitable accessories may cause electric shock or fire.

## Residual risks

There will always be residual risks even if you operate this device according to the instructions. The following hazards may occur in connection with the type and design of this device:

- Eye damage if no suitable eye protection is worn.
- Hearing damage if suitable ear protection is not worn.
- Health injuries resulting from the effect of hand/arm vibration in the event that the tool is used over a longer period of time or is not used and maintained properly.
- Cutting injuries

**▲ WARNING!** Danger due to electromagnetic field generated while the tool is in operation. Under certain circumstances, this field may negatively affect active or passive medical implants. In order to reduce the danger of serious or fatal injuries, we recommend that individuals who wear medical implants should consult their doctor and the manufacturer of the implant before operating the tool.

## Preparation

**▲ WARNING!** Risk of injury due to unintentional start-up. Only insert the battery into the device once the device is fully prepared for use.

## Control elements

Familiarise yourself with the operating elements before using the device for the first time.

- **Switch lock (1)**
  - Locks the on/off switch against unintentional operation.
  - Unlocking: Press
- **On/Off switch (2)**
  - Switching on: Press

- Switching off: Release
- **Speed button (33)**
  - Switch speed level
    - 1  $\triangle$  lowest speed level
    - 6  $\triangle$  highest speed level
- **Guide notch (44)**
  - Helps to guide the tool straight.
  - Only available for the following cutting angles: 0°, 45°

## Attaching and removing the saw blade



**▲ CAUTION!** Risk of injury when touching the saw blade. Wear protective gloves when handling the saw blade.

## Requirements

- Never use a grinding disc. The speed and safety devices of a circular saw are not suitable for grinding discs.
- Select a suitable saw blade according to the material to be sawn.
- Saw blades intended for cutting wood or similar materials must comply with EN 847-1.
- Only use saw blades with diameters corresponding to the labelling on the saw.
- Only use saw blades with a maximum diameter: 190 mm
- Only use saw blades with a speed designation that meets the specified speed for your appliance or higher.
- Minimum speed designation for saw blade: 6000 min<sup>-1</sup>
- The saw blade has no visible cracks. Circular saw blades with cracks in them must be taken out of service (repair is not permitted).
- The clamping surfaces are free of dirt, grease, oil and water.

- In order to adjust the borehole diameter of circular saw blades to the spindle diameter of the machine, only firmly inserted rings, e.g. rings which have been pressed into place or which are held in place by means of an adhesive bond, may be used. The use of loose rings is not permitted.

### Tools required

- Hex key (6)

### Procedure

1. Remove the batteries from the tool.
2. Set the cutting depth so that the retaining screw stops at the upper end of the scale.
3. Press and hold the spindle lock (15).
4. Loosen the clamping screw (24) with the hex key (6). You can release the spindle lock (15).
5. Swivel the guard cover back using the pull lever (25) and hold the guard cover in this position.
6. **Disassembly:** Remove the clamping flange and saw blade from the mounting flange (43).  
**Assembly:** Place the saw blade on the mounting flange (43). The direction of rotation of the saw blade must match the direction of rotation arrow (27).
7. Allow the guard cover to swing back into the protective position.
8. Fit the clamping flange (23). The smooth side of the clamping flange must be visible.
9. Press and hold the spindle lock (15).
10. Tighten the clamping screw (24) with the hex key (6). You can release the spindle lock (15).

Extending a spanner or tightening with the help of hammer blows is not permitted.

## Using the parallel guide

The parallel guide can be fitted on both sides of the tool. It must at least run through the holder with retaining screw.

### Fitting the parallel guide (Fig. C)

1. Loosen the retaining screw (11) if necessary.
2. Push the parallel guide (18) into the holder (10) with retaining screw (11).
3. Tighten the retaining screw (11).

### Removing the parallel guide (Fig. C)

1. Loosen the retaining screw (11).
2. Pull the parallel guide (18) out of the holders (10).

### Adjusting the parallel guide (Fig. C)

1. Loosen the retaining screw (11).
2. Set the cutting width using the guide notches (44).  
For larger distances, the parallel guide is only held by the holder with retaining screw.
3. Tighten the retaining screw (11).
4. Make a test cut, check the cutting width and correct the position of the parallel guide (18) if necessary.

## Checking the function of the protective hood

### Notes

- If the function of the protective hood is faulty, do not put the device into operation and contact our Service Centre.
- **▲ CAUTION!** The protective hood (21) must not jam. When the pull lever (25) is released, the protective hood (21) must automatically spring back to the starting position.

## Procedure

1. Pull the pull lever (25) of the protective hood (21) as far as it will go.

## Adjusting the cutting depth

### Notes

- You can infinitely adjust the cutting depth: 0 mm–62,5 mm
- Set the cutting depth approx. 3 mm greater than the material thickness. This gives you a clean cut.
- The cutting angle setting scale only applies to vertical cuts (0°). Increase the cutting depth accordingly for other cutting angles.

### Procedure

1. Remove the batteries from the tool.
2. Loosen the locking lever (7) for the cutting depth adjustment.
3. Set the desired cutting depth on the scale (5). The upper edge of the reading mark (4) shows the set value.
4. Press the locking lever (7) firmly.

## Bevel cutting

### Notes

- You can infinitely adjust the cutting angle: 0°–48°
- There are no guide notches for angles between 0° and 45°.
- The larger the cutting angle, the smaller the maximum cutting depth.

### Procedure

1. Remove the batteries from the tool.
2. Loosen the retaining screw (14, 26) for the cutting angle setting.
3. Set the desired cutting angle on the scale (13). The upper edge of the reading mark (12) shows the set value.

4. Tighten the retaining screw (14, 26).

**NOTICE!** Turn the adjusting knob (42) to vary the cutting angle stop between 45° and 48°.

## External dust extraction

**▲ CAUTION!** Health hazard due to dust. Dust from hardwood can cause cancer. Connect the tool to a suitable class M extraction device.

### Connecting external dust extraction (Fig. B)

1. Connect a suitable dust extraction (not included) to the chip ejector (29).
2. If the external dust extraction does not fit, use the additional reducer piece (17).

### Removing external dust extraction (Fig. B)

1. Remove the dust extraction from the chip ejector (29).
2. Remove the reducer piece (17).

## Checking the battery charge level

| LEDs               | Meaning                     |
|--------------------|-----------------------------|
| red, orange, green | Battery charged             |
| red, orange        | Battery partially charged   |
| red                | Battery needs to be charged |

1. Press the button (40) next to the charge level indicator button (39) on the battery (38).  
The LEDs of the charge level indicator show how much charge remains in the battery.
2. Charge the battery (38) when only the red LED on the charge level indicator (39) is illuminated.

## Charging the battery

See also the charger instruction manual.

## Notes

- If warm, allow the battery to cool before charging.
- Do not expose the battery to direct sunlight for long periods and do not place it on a radiator (max. 50°C).

## Charging the battery

1. Remove the battery (38) from the device.
2. Push the battery (38) into the charging slot of the battery charger (36).
3. Connect the battery charger (36) to a power outlet.
4. After charging, disconnect the battery charger (36) from the mains.
5. Pull the battery (38) out of the battery charger (36).

## Operation

### Inserting and removing the battery

**▲ WARNING!** Risk of injury due to unintentional start-up. Only insert the battery into the device once the device is fully prepared for use.

**NOTICE!** Risk of damage! An incorrect battery can damage the device and battery.

### Inserting the batteries

1. Push the two batteries (38) along the guide into the battery holder (28).  
You will hear the batteries click into place.

### Removing the batteries

1. Press and hold the battery release (37) on the battery (38).
2. Pull the batteries out of the battery holder (28).

## Information on sawing

- The maximum speed stated on the tool must not be exceeded. If indicated, the speed range must be complied with.
- Maintenance work and modifications to circular saw blades should only be performed by a professional, i.e. a person with specialist training and experience who is familiar with the design requirements and the necessary safety steps.

### Sawing (without guide rail)

#### Right angle sawing

1. Hold the tool with both hands, one hand on the handle (3) and the other hand on the auxiliary handle (16).
2. Switch on the device (see *Switching on and off*, p. 40).
3. Place the machine with the front part of the baseplate (8) on the workpiece.
4. Saw forward with moderate pressure – never backward.

#### Mitre cuts up to 45°

**▲ WARNING!** Moving sideways during the cut can cause the saw blade to jam, resulting in kickback.

1. Set the desired cutting angle (*Bevel cutting*, p. 38).
2. Hold the tool with both hands, one hand on the handle (3) and the other hand on the auxiliary handle (16).
3. Switch on the device (see *Switching on and off*, p. 40).
4. Place the machine with the front part of the baseplate (8) on the workpiece.
5. Saw forward with moderate pressure – never backward.

### Sawing (with guide rail)

**NOTICE!** The guide rail is not included in the scope of delivery, but is available as an option (e.g. Parkside PTSZ 70 A1).

**▲ WARNING!** The saw blade must not touch the workpiece when switched on.

#### Right angle sawing

1. Place the guide rail on the workpiece, with the black rubber lip facing downwards.
2. Fix the guide rail to the workpiece.
3. Place the tool with the groove (41) on the guide rail.
4. Turn the two adjusting screws (9) so that the tool glides smoothly without rattling.
5. Hold the tool with both hands, one hand on the handle (3) and the other hand on the auxiliary handle (16).
6. Switch on the device (see *Switching on and off, p. 40*).
7. Place the machine with the front part of the baseplate (8) on the workpiece.
8. Saw forward with moderate pressure – never backward.

#### Mitre cuts up to 45°

1. Place the guide rail on the workpiece, with the black rubber lip facing downwards.
2. Fix the guide rail to the workpiece.
3. Place the tool with the groove (41) on the guide rail.
4. Set the desired cutting angle (*Bevel cutting, p. 38*)
5. Hold the tool with both hands, one hand on the handle (3) and the other hand on the auxiliary handle (16).
6. Switch on the device (see *Switching on and off, p. 40*).

7. Place the machine with the front part of the baseplate (8) on the workpiece.
8. Saw forward with moderate pressure – never backward.

### Pre-selecting the rotation speed



The speed button (33) can be used to select one of the speed levels or ECO mode before you start the tool.

### Switching on and off

#### Switching on

1. Insert the rechargeable battery (38) into the device.
2. Press and hold the switch lock (1).
3. Press and hold the On/off switch (2).  
The LED work light (45) lights up.
4. Wait until the device has reached full speed.

#### Switching off

1. To turn it off, release the on/off switch (2).  
The LED work light goes out after approx. 10 seconds.
2. Do not pull the sawblade out of the cut until it has come to a standstill.
3. Remove the rechargeable battery (38) from the device if you are leaving the device unattended or if you have finished working.

### Load indicator

During operation, the charge level indicator (39) shows the load on the tool.



| Load   | LEDs                 |
|--------|----------------------|
| Low    | Green LEDs light up  |
| Medium | Yellow LEDs light up |
| High   | Red LEDs light up    |

### Overload indicator

The overload indicator (34) indicates when the tool is in danger of being damaged. The tool then switches off automatically.

## PARKSIDE app

The PARKSIDE app lets you monitor the device and control certain functions. The functions may change with updates to the app and firmware. For more information on the PARKSIDE app, see the instructions for the smart battery.

### Requirements

To find the device in the PARKSIDE app, the following requirements must be met:



- The PARKSIDE app is installed on your smartphone and Bluetooth® is activated.
- The device contains the following battery: PARKSIDE Performance Smart battery Smart PAPS 204 A1/ Smart PAPS 208 A1/ Smart PAPS 2012 A1. This battery is already connected to the PARKSIDE app.

The device communicates with the app via the battery.







### Connecting the device to the PARKSIDE app

1. Insert the smart batteries (38).
2. Press the Speed button (33). The “Connected” indicator (30) flashes three times. When the device is connected, the “Connec-

ted” indicator lights up continuously.

3. Open the PARKSIDE app.
4.   **Your tools.**  
The device is displayed in the list. If the device does not appear in the list, add the device manually.

### Monitoring and controlling the device

1.   **Your tools.**
2.  Select the device from the list. The device overview page is displayed.
3.  Select the desired setting on the overview page.  
  Select Help if you are unsure. A dialogue box with a description for the relevant setting is displayed.

## Transport

### Notes

- Turn off the device.
- Make sure that all moving parts have come to a complete stop.
- Remove the batteries from the tool.
- Ensure that the protective cover (21) completely covers the circular saw blade (22).
- Always carry the tool by the handle (3) or use the storage case (20) provided.

## Cleaning, maintenance and storage

**▲ WARNING!** Risk of injury due to unintentional start-up. Protect yourself when performing maintenance or cleaning work. Switch off the device and remove the battery (38).

You should have any repair and maintenance work that is not described in these instructions carried out by our Service Centre. Only use original replacement parts.

## Cleaning

**▲ WARNING!** Electric shock! Never spray down the device with water. **NOTICE!** Risk of damage. Chemical substances may attack the plastic parts of the machine. Do not use any cleaning agents or solvents.

- Keep the ventilation slits, motor housing and handles of the machine clean. Use a damp cloth or brush to do this.
- Try to clean resinous surfaces with a damp, lukewarm cloth that has been wrung out well. Make sure that no liquids can get into the interior of the housing! Alternatively, you can use a special cleaner (resin solvent) or multispray. Please take notice of the safety information and instructions provided by the manufacturer of the special cleaner/multispray.
- **▲ CAUTION!** Personal injury! Clean the protective hood of accumulated sawdust, otherwise this could impair the function of the protection system. It is best to clean with compressed air. Use suitable eye and respiratory protection.

### Cleaning the circular saw blade

Tools must be cleaned regularly. Tool parts made of light metal alloys, e.g. resin, may only be cleaned with solvents that do not impair the mechanical properties of these materials.

## Maintenance

The device is maintenance free.

## Care of circular saw blades

Maintenance work and modifications to circular saw blades should only be performed by a professional, i.e. a person with specialist training and experience who is familiar with the design requirements and the necessary safety steps.

## Storage

Always store the device and accessories:

- clean
- dry
- protected against dust
- In the case provided (20)
- out of the reach of children

Devices with battery:

- The storage temperature for the battery and device is between 0 °C and 45 °C. Avoid extreme cold or heat during storage to ensure the battery output is not adversely affected.
- Remove the battery from the device before storage over a longer period (see separate operating instructions for battery and charger).

## Disposal/ environmental protection

Remove the battery from the device and recycle the device, battery, accessories and packaging in an environmentally-friendly manner.



Waste electrical and electronic equipment (WEEE) must not be disposed of with domestic waste.

The symbol of the crossed-out wheeled bin means that this product must not be disposed of as unsorted

municipal waste at the end of its useful life.

**Directive 2012/19/EU on waste electrical and electronic equipment:**

Consumers are legally obliged to recycle electrical and electronic equipment in an environmentally sound manner at the end of its life. In this way, environmentally friendly and resource-saving recycling is ensured. Depending on the implementation in national law, you may have the following options:

- Return to a shop,
- Hand over to an official collection point,
- Return to the manufacturer/distributor.

This does not affect accessories enclosed with the old devices or tools without any electrical components.

**Disposal instructions for rechargeable batteries**



Do not throw batteries into domestic waste, fire (risk of explosion) or water. Damaged batteries can harm the environment and your health if poisonous fumes or liquids escape.

Dispose of the batteries according to local standards. Defective or used batteries must be recycled. Hand in the batteries at a used battery collection point where they are recycled in an environmentally friendly manner. For more information, please contact your local waste management provider or our service centre. Dispose of batteries in a discharged state. We recommend covering the contacts with an adhesive strip to protect against short circuits. Do not open the battery.

**Service**

**Guarantee**

Dear Customer,

This product is provided with a 5 year guarantee from the date of purchase. In case of defects, you have statutory rights against the seller of the product. These statutory rights are not restricted by our guarantee presented below.

**Terms of Guarantee**

The guarantee period begins on the date of purchase. Please retain the original receipt. This document is required as proof of purchase. If a material or manufacturing defect occurs within five years of the date of purchase of this product, we will repair or replace – at our choice – the product for you free of charge. This guarantee requires the defective product and proof of purchase to be presented within the five-year period with a brief written description of what constitutes the defect and when it occurred. If the defect is covered by our guarantee, you will receive either the repaired product or a new product. No new guarantee period begins on repair or replacement of the product.

**Guarantee Period and Statutory Claims for Defects**

The guarantee period is not extended by the guarantee service. This also applies for replaced or repaired parts. Any damages and defects already present at the time of purchase must be reported immediately after unpacking. Repairs arising after expiry of the guarantee period are chargeable.

**Guarantee Cover**

The product has been carefully produced in accordance with strict qual-

ity guidelines and conscientiously checked prior to delivery.

The guarantee applies for all material and manufacturing defects. This guarantee does not extend to cover product parts that are subject to normal wear and may therefore be considered as wearing parts (e.g. Saw blade) or to cover damage to breakable parts.

This guarantee shall be invalid if the product has been damaged, used incorrectly or not maintained. Precise adherence to all of the instructions specified in the operating manual is required for proper use of the product. Intended uses and actions against which the operating manual advises or warns must be categorically avoided.

The product is designed only for private and not commercial use. The guarantee will be invalidated in case of misuse or improper handling, use of force, or interventions not undertaken by our authorised service branch.

**Processing in Case of Guarantee**

To ensure efficient handling of your query, please follow the directions below:

- Please have the receipt and product number (IAN 472006\_2407) ready as proof of purchase for all enquiries.
- Please refer for the product number to the type plate on the product, an engraving on the product, the title page of the operating instructions (bottom left) or the sticker on the back or underside of the product.
- Should functional errors or other defects occur, please initially contact the service centre specified below by **telephone** or use the **contact form** available on

*parkside-diy.com* in the category **Service**.

- After consultation with our customer service, a product recorded as defective can be sent postage paid to the service address communicated to you, with the proof of purchase (receipt) and specification of what constitutes the defect and when it occurred. In order to avoid acceptance problems and additional costs, please be sure to use only the address communicated to you. Ensure that the consignment is not sent carriage forward or by bulky goods, express or other special freight. Please send the appliance inc. all accessories supplied at the time of purchase and ensure adequate, safe transport packaging.



You can view and download these and many other manuals on *parkside-diy.com*. This QR code will take you directly to *parkside-diy.com*. Select your country and search for the operating instructions via the search mask. You can open your operating instructions by entering the article number (IAN) 472006\_2407.

**Repair service**

For repairs **that are not covered by warranty** , contact the service centre.

They will gladly create a cost estimate for you.

- We can only work on devices which are sent in properly packed and with postage paid.  
**Note:** Please send your device cleaned and with an indication of the defect to the address named for the service centre.
- The following are not accepted: devices sent in without prepaid postage, sent as bulky goods, sent as an Express shipment, or devices sent as any other form of special freight.
- We will dispose of defective devices you ship to us free of charge.

## Service Centre



### Service Great Britain

Tel.: 0800 051 8970  
Contact form on  
*parkside-diy.com*  
**IAN 472006\_2407**



### Service Malta

Tel.: 800 65168  
Contact form on  
*parkside-diy.com*  
**IAN 472006\_2407**

## Importer

Please note that the address below is not a service address. Contact the service centre named above first.

Grizzly Tools GmbH & Co. KG  
Stockstädter Str. 20  
63762 Großostheim  
GERMANY  
*www.grizzlytools.de*

## Spare parts and accessories

**You can get spare parts and accessories from *www.grizzlytools.shop*.** If you have any problems with your order, contact us via our online shop. If you have any other questions, contact: *Service Centre, p. 45*

| Pos. nr. | Name           | Order No. |
|----------|----------------|-----------|
| 17       | Reducer piece  | 91110340  |
| 18       | Parallel guide | 91110345  |
| 22       | Saw blade      | 13800416  |

# Translation of the original EU declaration of conformity

Product: **Cordless Circular Saw**

Model: **PPHKSA 40-Li A1**

Serial number: 000001-057400

The object of the declaration described above is in conformity with the relevant Union harmonisation legislation:

**2006/42/EC • 2014/30/EU • 2011/65/EU & (EU) 2015/863  
Product with battery Smart PAPS 204 A1/Smart-  
PAPS 208 A1/Smart PAPS 2012 A1: 2014/53/EU**

The object of the declaration described above is in conformity with Directive 2011/65/EU of the European Parliament and of the Council of 8 June 2011 on the restriction of the use of certain hazardous substances in electrical and electronic equipment.

To ensure conformity, the following harmonised standards and national standards and regulations have been applied:

**EN 62841-1:2015/A11:2022 • EN 62841-2-5:2014 • EN 847-1:2017  
EN IEC 55014-1:2021 • EN IEC 55014-2:2021 • EN IEC 63000:2018  
EN 62471:2008 • IEC 62471:2006 (First Edition)  
Product with battery Smart PAPS 204 A1/  
Smart PAPS 208 A1/Smart PAPS 2012 A1:  
EN 301 489-1 V2.2.3:2019 • EN 301 489-17 V3.3.1:2024  
• EN 300 328 V2.2.2:2019 • EN 50663:2017**

This declaration of conformity is issued under the sole responsibility of the manufacturer:

**CE** Grizzly Tools GmbH & Co. KG  
Stockstädter Str. 20  
63762 Großostheim  
GERMANY  
28.12.2024



Christian Frank  
Authorised representative of documentation

# Sommaire

|  |           |
|--|-----------|
| <b>Introduction.....</b>   | <b>47</b> |
| Utilisation conforme.....  | 48        |
| Matériel livré/Accessoires.....                                  | 48        |
| Aperçu.....  | 48        |
| Description fonctionnelle.....                                   | 49        |
| Caractéristiques techniques.....                                 | 49        |
| <b>Consignes de sécurité.....</b>                                | <b>50</b> |
| Signification des consignes de sécurité.....                     | 50        |
| Pictogrammes et symboles.....                                    | 51        |
| Avertissements de sécurité généraux pour l'outil électrique..... | 51        |
| Consignes de sécurité pour les scies circulaires.....            | 55        |
| Risques résiduels.....   | 57        |
| <b>Préparation.....</b>  | <b>57</b> |
| Éléments de commande.....  | 58        |
| Monter et démonter la lame de scie.....                          | 58        |
| Utiliser la butée parallèle.....                                 | 59        |
| Vérifier le fonctionnement du capot de protection.....           | 59        |
| Régler la profondeur de coupe.....                               | 59        |
| Coupes diagonales.....   | 60        |
| Système d'aspiration externe.....                                | 60        |
| Contrôlez l'état de charge de la batterie.....                   | 60        |
| Recharger la batterie.....                                       | 60        |
| <b>Fonctionnement.....</b>                                       | <b>61</b> |
| Insérer et retirer la batterie.....                              | 61        |
| Consignes relatives au sciage.....                               | 61        |
| Présélectionner la vitesse de rotation.....                      | 62        |
| Mise en marche et arrêt.....                                     | 62        |
| Indicateur de sollicitation.....                                 | 62        |
| <b>Application Parkside.....</b>                                 | <b>63</b> |
| <b>Transport.....</b>  | <b>63</b> |
| <b>Nettoyage, entretien et stockage.....</b>                     | <b>64</b> |

|   |    |
|---|----|
| Nettoyage.....                              | 64 |
| Maintenance.....                            | 64 |
| Entretien des lames de scie circulaire..... | 64 |
| Stockage.....                               | 64 |

## Recyclage/protection de l'environnement..... 65

|   |    |
|---|----|
| Instructions pour le recyclage des batteries..... | 65 |
|---|----|

## Service..... 66

|                            |    |
|----------------------------|----|
| Garantie (Belgique).....   | 66 |
| Garantie (France).....     | 67 |
| Service de réparation..... | 70 |
| Service-Center.....        | 70 |
| Importateur.....           | 70 |

## Pièces de rechange et accessoires..... 70

## Traduction de la déclaration UE de conformité originale..... 71

## Vue éclatée.....243

# Introduction

Nous vous félicitons pour l'achat de votre nouvelle scie circulaire sans fil (ci-après dénommé appareil ou outil électrique).

Vous avez ainsi opté pour un produit de grande qualité. La qualité de cet appareil a été contrôlée au cours de la production, et il a été soumis à un contrôle final. Le bon fonctionnement de votre appareil est ainsi garanti.



Le mode d'emploi fait partie intégrante de cet appareil. Il contient des informations importantes sur la sécurité, l'utilisation et le recyclage. Lisez attentivement le mode d'emploi. Familiarisez-vous avec les éléments de commande et l'utilisation correcte de l'appareil. Utilisez l'appareil uniquement de la façon décrite et pour les domaines d'applica-

tions indiqués. Veillez à bien conserver le mode d'emploi et à remettre l'ensemble des documents en cas de cession de l'appareil à des tierces personnes.

## Utilisation conforme

Cet appareil est exclusivement destiné aux utilisations suivantes :

- Sciage de plastique, bois et matériaux de construction légers sur un support fixe
- Sciage de coupes droites, ainsi que de coupes d'onglet (uniquement bois et plastique) jusqu'à 45°
- Utilisation uniquement dans des endroits secs.

Respectez les consignes relatives aux types de lames.

Toute autre utilisation qui n'est pas expressément préconisée dans ce mode d'emploi peut constituer un sérieux danger pour l'utilisateur et entraîner des dommages à l'appareil. L'opérateur ou l'utilisateur de l'appareil est responsable des accidents ou des dommages causés aux autres personnes ou à leurs biens. L'appareil est destiné à être utilisé dans le domaine du bricolage. Il n'a pas été conçu pour une utilisation professionnelle constante. Une utilisation commerciale annule la garantie. Le fabricant ne peut être tenu pour responsable des dommages causés par une utilisation inappropriée ou par une manipulation incorrecte.

## Matériel livré/Accessoires

Déballez l'appareil et vérifiez le matériel livré.

Éliminez correctement les matériaux d'emballage.

- Scie circulaire sans fil
- 1 Lame de scie (prémontée)
- 1 Clé six pans (rangé sur l'appareil)
- Réducteur

- Butée parallèle
  - Mallette de rangement
  - Traduction de la notice originale
- Batterie et chargeur non fournis.**

## Aperçu

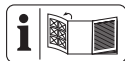

Vous trouverez les représentations de l'appareil sur le volet rabattable avant et arrière.

- 1 Verrouillage d'enclenchement
- 2 Interrupteur Marche/Arrêt
- 3 Poignée
- 4 Repère de lecture (Profondeur de coupe)
- 5 Échelle (Profondeur de coupe)
- 6 Clé six pans
- 7 Levier (Profondeur de coupe)
- 8 Plaque de base
- 9 Vis de réglage
- 10 Logement (Butée parallèle)
- 11 Vis de blocage (Butée parallèle)
- 12 Repère de lecture (Angle de coupe)
- 13 Échelle (Angle de coupe)
- 14 Vis de blocage (Angle de coupe)
- 15 Blocage de broche
- 16 Poignée auxiliaire
- 17 Réducteur
- 18 Butée parallèle
- 19 Échelle (Butée parallèle)
- 20 Mallette de rangement
- 21 Capot de protection
- 22 Lame de scie
- 23 Flasque de serrage
- 24 Vis de serrage
- 25 Levier de recul
- 26 Vis de blocage (Angle de coupe)
- 27 Flèche du sens de rotation
- 28 Support batterie



- 29 Éjecteur de copeaux
- 30 Voyant « Connecté »
- 31 Indicateur de charge sur l'appareil
- 32 Voyant ECO
- 33 Touche de vitesse de rotation
- 34 Voyant de surcharge
- 35 Touche (Indicateur de charge sur l'appareil)
- 36 Chargeur
- 37 Déverrouillage de batterie
- 38 Batterie
- 39 Indicateur de charge
- 40 Touche (Indicateur de charge)
- 41 Rainure
- 42 Bouton de réglage

**(Fig. A)**

- 43 Bride support

**(Fig. C)**

- 44 Encoche de guidage (0°; 45°)
- 45 Lampe de travail LED

**Description fonctionnelle**

Dans une scie circulaire, une lame de scie de forme circulaire coupe par mouvement de rotation. La profondeur et l'angle de coupe sont réglables.

Pour savoir quelles fonctions remplissent les éléments de commande, veuillez vous reporter aux descriptions suivantes.

**Caractéristiques techniques**

**Scie circulaire sans fil**

- ..... **PPHKSA 40-Li A1**
- Tension assignée  $U$  ... 40 V (2x20 V) ==
- Poids avec batterie (20 V / 4 Ah)
- ..... ≈ 5,4 kg
- Vitesse à vide  $n_0$  ..... 6000 min<sup>-1</sup>

- Profondeur de coupe
- 0° ..... 62,5 mm
- 45° ..... 46,8 mm
- 48° ..... 44,1 mm
- Coupe diagonale ..... 0°-48°
- Température ..... ≤ 50 °C
- Procédure de charge ..... 4-40 °C
- Fonctionnement ..... -20-50 °C
- Stockage ..... 0-45 °C
- Batterie PARKSIDE Performance
- Smart Smart PAPS 204 A1/
- Smart PAPS 208 A1/
- Smart PAPS 2012 A1
- bande de fréquences
- ..... 2400-2483,5 MHz
- puissance émise ..... ≤ 20 dBm
- Niveau de pression acoustique ( $L_{pA}$ )
- ..... 91,7 dB;  $K_{pA}=3$  dB
- Niveau de puissance acoustique ( $L_{WA}$ )
- mesuré ..... 99,7 dB;  $K_{WA}=3$  dB
- Vibration ( $a_h$ )
- Poignée ..... 0,895 m/s<sup>2</sup>;  $K=1,5$  m/s<sup>2</sup>
- Poignée auxiliaire
- ..... 0,877 m/s<sup>2</sup>;  $K=1,5$  m/s<sup>2</sup>

**Lame de scie ..... PSB 24 Z**

- Fabriqué en conformité avec EN 847-1:2017
- Cercle de coupe ..... Ø 190 mm
- Largeur de coupe ..... 1,45 mm
- Épaisseur du corps de lame ... 1,0 mm
- Perçage ..... Ø 30 mm
- Vitesse de rotation maximale
- ..... 8040 min<sup>-1</sup>
- Nombre de dents ..... 24
- La lame de scie convient aux matériaux suivants : bois

Les valeurs sonores et de vibration ont été déterminées selon les normes et réglementations citées dans la déclaration de conformité.

La valeur totale de vibrations et la valeur d'émissions sonores indiquées ont été calculées selon une méthode

d'essai standardisée et peuvent être utilisées comme moyen de comparaison entre un outil électrique et un autre. La valeur totale de vibrations et la valeur d'émissions sonores indiquées peuvent également être utilisées pour une évaluation préliminaire de la pollution sonore.

**▲ AVERTISSEMENT !** Les émissions de vibrations et les émissions sonores pendant l'utilisation réelle de l'outil électrique peuvent différer des valeurs indiquées, en fonction de la manière dont l'outil électrique est utilisé. Essayez de maintenir aussi faible que possible la contrainte que constituent les vibrations. Mesures à titre d'exemple pour réduire la contrainte que constituent les vibrations : limiter le temps de travail. Il faut à ce titre tenir compte de toutes les parties du cycle d'exploitation (par exemple les temps au cours desquels l'outil électrique est éteint, et ceux au cours desquels il est certes allumé, mais fonctionne hors charge).

### **X 20 V TEAM**

L'appareil fait partie de la gamme **X 20 V TEAM** et peut être utilisé avec les batteries de la gamme **X 20 V TEAM**. Les batteries de la gamme **X 20 V TEAM** doivent être chargées uniquement avec des chargeurs appartenant à la gamme **X 20 V TEAM**.

Nous vous recommandons de faire fonctionner cet appareil exclusivement avec les batteries suivantes : PAP 20 B1, PAP 20 B3, Smart PAPS 204 A1, Smart PAPS 208 A1, Smart PAPS 2012 A1

Nous vous recommandons de recharger ces batteries avec les chargeurs suivants : PLG 20 A3, PLG 20 A4, PLG 20 C1, PLG 20 C2, PLG 20 C3,

PLG 201 A1, PDSL 20 A1, PDSL 20 B1, Smart PLGS 2012 A1  
Caractéristiques techniques de la batterie et du chargeur : voir notice séparée.

## **Consignes de sécurité**

Cette section couvre les consignes de sécurité de base relatives à l'utilisation de l'appareil.

**▲ AVERTISSEMENT !** Dommages corporels et dégâts matériels liés à une manipulation inadaptée de la batterie. Respectez les consignes de sécurité et informations relatives au chargement et à l'utilisation correcte qui sont indiquées dans le mode d'emploi de votre batterie et chargeur de la gamme **X 20 V TEAM**. Vous trouverez une description détaillée du processus de charge et de plus amples informations dans ce mode d'emploi séparé.

### **Signification des consignes de sécurité**

**▲ DANGER !** Si vous ne suivez pas cette consigne de sécurité, un accident se produira. Cela entraînera des blessures graves, voire la mort.

**▲ AVERTISSEMENT !** Si vous ne suivez pas cette consigne de sécurité, un accident peut se produire. Cela peut entraîner des blessures graves, voire la mort.

**▲ PRUDENCE !** Si vous ne suivez pas cette consigne de sécurité, un accident se produira. Cela peut entraîner des blessures physiques mineures ou modérées.

**REMARQUE !** Si vous ne suivez pas cette consigne de sécurité, un accident se produira. Cela peut entraîner des dommages matériels.

## Pictogrammes et symboles

### Pictogrammes sur l'appareil



Lire le mode d'emploi



Dimensions pour lame de scie adaptée



Profondeur de coupe 0°



Profondeur de coupe 45°



Profondeur de coupe 48°



Sens de rotation



Les appareils électriques ne doivent pas être jetés avec les déchets ménagers.



Voyant « Connecté »



Indicateur de charge



Touche de vitesse de rotation



Voyant ECO



Voyant de surcharge



Voyant (niveau)

### Symboles de la lame de scie



Lire le mode d'emploi



Utiliser une protection auditive



Utiliser une protection oculaire



Utiliser un masque



Ne pas utiliser de lames de scie endommagées.



Sens de rotation



Utiliser des gants de protection



Convient pour scie circulaire à main



bois

### Pictogrammes dans la notice d'utilisation



Utiliser des gants de protection

## Avertissements de sécurité généraux pour l'outil électrique

**▲ AVERTISSEMENT ! Lire tous les avertissements de sécurité, les instructions, les illustrations et les spécifications fournis avec cet outil électrique.** Ne pas suivre les instructions énumérées ci-dessous peut provoquer un choc électrique, un incendie et/ou une blessure sérieuse. **Conserver tous les avertissements et toutes les instructions pour pouvoir s'y reporter ultérieurement.**

Le terme « outil électrique » dans les avertissements fait référence à votre outil électrique alimenté par le secteur (avec cordon d'alimentation) ou votre outil électrique fonctionnant sur batterie (sans cordon d'alimentation).

### 1. SECURITE DE LA ZONE DE TRAVAIL

- a) **Conserver la zone de travail propre et bien éclairée.** Les zones en désordre ou sombres sont propices aux accidents.

b) **Ne pas faire fonctionner les outils électriques en atmosphère explosive, par exemple en présence de liquides inflammables, de gaz ou de poussières.** Les outils électriques produisent des étincelles qui peuvent enflammer les poussières ou les fumées.

c) **Maintenir les enfants et les personnes présentes à l'écart pendant l'utilisation de l'outil électrique.** Les distractions peuvent vous faire perdre le contrôle de l'outil.

## 2. SECURITE ELECTRIQUE

a) **Il faut que les fiches de l'outil électrique soient adaptées au socle. Ne jamais modifier la fiche de quelque façon que ce soit. Ne pas utiliser d'adaptateurs avec des outils électriques à branchement de terre.** Des fiches non modifiées et des socles adaptés réduisent le risque de choc électrique.

b) **Éviter tout contact du corps avec des surfaces reliées à la terre telles que les tuyaux, les radiateurs, les cuisinières et les réfrigérateurs.** Il existe un risque accru de choc électrique si votre corps est relié à la terre.

c) **Ne pas exposer les outils électriques à la pluie ou à des conditions humides.** La pénétration d'eau à l'intérieur d'un outil électrique augmente le risque de choc électrique.

d) **Ne pas maltraiter le cordon. Ne jamais utiliser le cordon pour porter, tirer ou débrancher l'outil électrique. Maintenir le cordon à l'écart de la chaleur, du lubrifiant, des arêtes vives ou des parties en mouvement.** Des cordons endommagés ou emmê-

lés augmentent le risque de choc électrique.

e) **Lorsqu'on utilise un outil électrique à l'extérieur, utiliser un prolongateur adapté à l'utilisation extérieure.** L'utilisation d'un cordon adapté à l'utilisation extérieure réduit le risque de choc électrique.

f) **Si l'usage d'un outil électrique dans un emplacement humide est inévitable, utiliser une alimentation protégée par un dispositif à courant différentiel résiduel (RCD).** L'usage d'un RCD réduit le risque de choc électrique.

## 3. SECURITE DES PERSONNES

a) **Rester vigilant, regarder ce que vous êtes en train de faire et faire preuve de bon sens dans votre utilisation de l'outil électrique. Ne pas utiliser un outil électrique lorsque vous êtes fatigué ou sous l'emprise de drogues, de l'alcool ou de médicaments.** Un moment d'inattention en cours d'utilisation d'un outil électrique peut entraîner des blessures graves.

b) **Utiliser un équipement de protection individuelle. Toujours porter une protection pour les yeux.** Les équipements de protection individuelle tels que les masques contre les poussières, les chaussures de sécurité antidérapantes, les casques ou les protections auditives utilisés pour les conditions appropriées réduisent les blessures.

c) **Éviter tout démarrage intempestif. S'assurer que l'interrupteur est en position arrêté avant de brancher l'outil au secteur et/ou au bloc de batteries, de le ramasser ou de le porter.** Porter les outils électriques en ayant le

- doigt sur l'interrupteur ou brancher des outils électriques dont l'interrupteur est en position marche est source d'accidents.
- d) **Retirer toute clé de réglage avant de mettre l'outil électrique en marche.** Une clé laissée fixée sur une partie tournante de l'outil électrique peut donner lieu à des blessures.
- e) **Ne pas se précipiter. Garder une position et un équilibre adaptés à tout moment.** Cela permet un meilleur contrôle de l'outil électrique dans des situations inattendues.
- f) **S'habiller de manière adaptée. Ne pas porter de vêtements amples ou de bijoux. Garder les cheveux et les vêtements à distance des parties en mouvement.** Des vêtements amples, des bijoux ou les cheveux longs peuvent être pris dans des parties en mouvement.
- g) **Si des dispositifs sont fournis pour le raccordement d'équipements pour l'extraction et la récupération des poussières, s'assurer qu'ils sont connectés et correctement utilisés.** Utiliser des collecteurs de poussière peut réduire les risques dus aux poussières.
- h) **Rester vigilant et ne pas négliger les principes de sécurité de l'outil sous prétexte que vous avez l'habitude de l'utiliser.** Une fraction de seconde d'inattention peut provoquer une blessure grave.
4. **UTILISATION ET ENTRETIEN DE L'OUTIL ELECTRIQUE**
- a) **Ne pas forcer l'outil électrique. Utiliser l'outil électrique adapté à votre application.** L'outil électrique adapté réalise mieux le travail et de manière plus sûre au régime pour lequel il a été construit.
- b) **Ne pas utiliser l'outil électrique si l'interrupteur ne permet pas de passer de l'état de marche à arrêt et inversement.** Tout outil électrique qui ne peut pas être commandé par l'interrupteur est dangereux et il faut le réparer.
- c) **Débrancher la fiche de la source d'alimentation et/ou enlever le bloc de batteries, s'il est amovible, avant tout réglage, changement d'accessoires ou avant de ranger l'outil électrique.** De telles mesures de sécurité préventives réduisent le risque de démarrage accidentel de l'outil électrique.
- d) **Conserver les outils électriques à l'arrêt hors de la portée des enfants et ne pas permettre à des personnes ne connaissant pas l'outil électrique ou les présentes instructions de le faire fonctionner.** Les outils électriques sont dangereux entre les mains d'utilisateurs novices.
- e) **Observer la maintenance des outils électriques et des accessoires. Vérifier qu'il n'y a pas de mauvais alignement ou de blocage des parties mobiles, des pièces cassées ou toute autre condition pouvant affecter le fonctionnement de l'outil électrique. En cas de dommages, faire réparer l'outil électrique avant de l'utiliser.** De nombreux accidents sont dus à des outils électriques mal entretenus.
- f) **Garder affûtés et propres les outils permettant de couper.** Des outils destinés à couper correctement entretenus avec des pièces coupantes tranchantes sont moins

susceptibles de bloquer et sont plus faciles à contrôler.

- g) **Utiliser l'outil électrique, les accessoires et les lames etc., conformément à ces instructions, en tenant compte des conditions de travail et du travail à réaliser.** L'utilisation de l'outil électrique pour des opérations différentes de celles prévues peut donner lieu à des situations dangereuses.
- h) **Il faut que les poignées et les surfaces de préhension restent sèches, propres et dépourvues d'huiles et de graisses.** Des poignées et des surfaces de préhension glissantes rendent impossibles la manipulation et le contrôle en toute sécurité de l'outil dans les situations inattendues.
5. **UTILISATION DES OUTILS FONCTIONNANT SUR BATTERIES ET PRECAUTIONS D'EMPLOI**
- a) **Ne recharger qu'avec le chargeur spécifié par le fabricant.** Un chargeur qui est adapté à un type de bloc de batteries peut créer un risque de feu lorsqu'il est utilisé avec un autre type de bloc de batteries.
- b) **N'utiliser les outils électriques qu'avec des blocs de batteries spécifiquement désignés.** L'utilisation de tout autre bloc de batteries peut créer un risque de blessure et de feu.
- c) **Lorsqu'un bloc de batteries n'est pas utilisé, le maintenir à l'écart de tout autre objet métallique, par exemple trombones, pièces de monnaie, clés, clous, vis ou autres objets de petite taille qui peuvent donner lieu à une connexion d'une borne à une autre.** Le court-circuitage des

bornes d'une batterie entre elles peut causer des brûlures ou un feu.

- d) **Dans de mauvaises conditions, du liquide peut être éjecté de la batterie; éviter tout contact. En cas de contact accidentel, nettoyer à l'eau. Si le liquide entre en contact avec les yeux, rechercher en plus une aide médicale.** Le liquide éjecté des batteries peut causer des irritations ou des brûlures.
- e) **Ne pas utiliser un bloc de batteries ou un outil fonctionnant sur batteries qui a été endommagé ou modifié.** Les batteries endommagées ou modifiées peuvent avoir un comportement imprévisible provoquant un feu, une explosion ou un risque de blessure.
- f) **Ne pas exposer un bloc de batteries ou un outil fonctionnant sur batteries au feu ou à une température excessive.** Une exposition au feu ou à une température supérieure à 130 °C peut provoquer une explosion.
- g) **Suivre toutes les instructions de charge et ne pas charger le bloc de batteries ou l'outil fonctionnant sur batteries hors de la plage de températures spécifiée dans les instructions.** Un chargement incorrect ou à des températures hors de la plage spécifiée de températures peut endommager la batterie et augmenter le risque de feu.
6. **MAINTENANCE ET ENTRETIEN**
- a) **Faire entretenir l'outil électrique par un réparateur qualifié utilisant uniquement des pièces de rechange identiques.** Cela assure le maintien de la sécurité de l'outil électrique.

- b) **Ne jamais effectuer d'opération d'entretien sur des blocs de batteries endommagés.** Il convient que l'entretien des blocs de batteries ne soit effectué que par le fabricant ou les fournisseurs de service autorisés.

## Consignes de sécurité pour les scies circulaires

### Procédures de coupe

- **▲ DANGER ! N'approchez pas les mains de la zone de coupe et de la lame. Gardez l'autre main sur la poignée auxiliaire ou le carter du moteur.** Si les deux mains tiennent la scie, elles ne peuvent pas être coupées par la lame.
- **Ne passez pas la main sous la pièce à usiner.** Le dispositif de protection ne peut pas vous protéger de la lame en dessous de la pièce à usiner.
- **Régalez la profondeur de coupe en fonction de l'épaisseur de la pièce à usiner.** Moins d'une dent complète des dents de la lame doit être visible sous la pièce à usiner.
- **Ne tenez jamais la pièce à usiner dans vos mains ou en travers de votre jambe pendant que vous coupez. Fixez la pièce à usiner sur une plateforme stable.** Il est important de soutenir correctement la pièce à usiner afin de minimiser l'exposition du corps, le coincement de la lame ou la perte de contrôle.
- **Tenir l'outil électrique par les surfaces de préhension isolées, au cours des opérations pendant lesquelles l'accessoire de coupe peut être en contact avec un câblage caché.** Un accessoire de coupe en contact avec un fil

« sous tension » peut mettre « sous tension » les parties métalliques exposées de l'outil électrique et provoquer un choc électrique chez l'opérateur.

- **Pour le sciage longitudinal, utilisez toujours un guide de sciage ou un guide de bord droit.** Cela améliore la précision de la coupe et réduit le risque de coincement de la lame.
- **Utilisez toujours des lames dont la taille et la forme des trous de l'arbre sont correctes (diamant ou rond).** Les lames qui ne correspondent pas au matériel de montage de la scie se décentreront, ce qui entraînera une perte de contrôle.
- **N'utilisez jamais de rondelles de lame ou de boulons endommagés ou incorrects.** Les rondelles de lame et le boulon ont été spécialement conçus pour votre scie, pour une performance et une sécurité d'utilisation optimales.

### Rebond et avertissements liés

Le rebond est une réaction soudaine à une lame de scie pincée, bloquée ou mal alignée, provoquant le soulèvement incontrôlé de la scie et sa sortie de la pièce à usiner en direction de l'opérateur.

Lorsque la lame est pincée ou bloquée par la fermeture de l'entaille, la lame se bloque et la réaction du moteur ramène rapidement l'unité en direction de l'opérateur.

Si la lame est tordue ou mal alignée dans la coupe, les dents du bord arrière de la lame peuvent s'enfoncer dans la surface supérieure du bois, provoquant la sortie de la lame de l'entaille et son retour en direction de l'opérateur.

Le rebond est le résultat d'une mauvaise utilisation de l'outil électrique et/ou de procédures ou conditions d'utilisation incorrectes et peut être évité en prenant les précautions adéquates indiquées ci-dessous.

- **Maintenez fermement les deux mains sur la scie et positionnez vos bras de manière à pouvoir résister aux effets de rebond. Placez votre corps de part et d'autre de la lame, mais pas dans l'axe de celle-ci.** Le rebond peut faire sauter la scie en arrière, mais les forces de rebond peuvent être contrôlées par l'opérateur s'il prend les précautions nécessaires.
- **Lorsque la lame se bloque, ou lorsque vous interrompez une coupe pour quelque raison que ce soit, relâchez la gâchette et maintenez la scie immobile dans le matériau jusqu'à ce que la lame s'arrête complètement. N'essayez jamais de retirer la scie de la pièce ou de tirer la scie vers l'arrière lorsque la lame est en mouvement, sous peine de provoquer un rebond.** Cherchez la cause du blocage de la lame et prenez des mesures correctives pour y remédier.
- **Lors du redémarrage d'une scie dans la pièce à usiner, centrez la lame de scie dans l'entaille de sorte que les dents de la scie ne soient pas engagées dans le matériau.** Si une lame de scie se bloque, elle risque de remonter ou de rebondir sur la pièce à usiner lors du redémarrage de la scie.
- **Soutenez les panneaux de grande taille pour minimiser le risque de pincement et de rebond de la lame.** Les grands panneaux ont tendance à s'affaisser sous leur propre poids. Des sup-

ports doivent être placés sous le panneau des deux côtés, près de la ligne de coupe et près du bord du panneau.

- **N'utilisez pas de lames émoussées ou endommagées.** Les lames non affûtées ou mal réglées produisent une entaille étroite qui entraîne une friction excessive, un blocage de la lame et un rebond.
- **Les leviers de verrouillage du réglage de la profondeur de la lame et du biseau doivent être bien serrés avant d'effectuer la coupe.** Si le réglage de la lame se déplace pendant la coupe, cela peut entraîner un blocage et un rebond.
- **Faites très attention lorsque vous sciez dans des murs existants ou que vous procédez à des découpes à l'aveugle.** La lame en saillie peut couper des objets susceptibles de provoquer un rebond.

#### Fonction de protection inférieure

- **Vérifier la bonne fermeture de la protection inférieure avant chaque utilisation. N'utilisez pas la scie si la protection inférieure ne se déplace pas librement et ne se ferme pas instantanément. Évitez de bloquer ou attacher la protection inférieure en position ouverte.** Si la scie tombe accidentellement, la protection inférieure peut être pliée. Relevez la protection inférieure à l'aide de la poignée d'escamotage et assurez-vous qu'elle se déplace librement et qu'elle ne touche pas la lame ou toute autre pièce, sous tous les angles et à toutes les profondeurs de coupe.
- **Vérifiez le fonctionnement du ressort de la protection inférieure. Si la protection et le res-**



**sort ne fonctionnent pas correctement, ils doivent être réparés avant d'être utilisés.** La protection inférieure peut fonctionner lentement en raison de pièces endommagées, de dépôts de caoutchouc ou d'une accumulation de débris.

- **La protection inférieure ne peut être rétractée manuellement que pour les coupes spéciales telles que les « coupes en plongée » et les « coupes composées ».** Relevez la protection inférieure à l'aide de la poignée d'escamotage et dès que la lame pénètre dans le matériau, la protection inférieure doit être relâchée. Pour tous les autres travaux de sciage, la protection inférieure doit fonctionner automatiquement.
- **Assurez-vous toujours que la protection inférieure recouvre la lame avant de poser la scie sur un établi ou sur le sol.** Une lame en roue libre non protégée fera reculer la scie, qui coupera tout ce qui se trouve sur son chemin. Faites attention au temps nécessaire pour que la lame s'arrête après que l'interrupteur de charge a été relâché.

#### Autres consignes de sécurité

- Évitez la surchauffe des pointes des dents.
- Évitez de faire fondre le plastique lors de son sciage.
- Respectez la profondeur de coupe maximale. (voir caractéristiques techniques)
- Portez un masque anti-poussière pendant le sciage.
- Portez toujours une protection auditive !
- Utilisez uniquement des accessoires recommandés par PARKSIDE. Des accessoires in-

adaptés peuvent provoquer une électrocution ou un incendie.

## Risques résiduels

Même si cet appareil est utilisé d'une manière conforme, il reste toujours des risques résiduels. Les risques suivants peuvent exister dans le cadre de la construction et l'exécution de cet appareil :

- Blessures aux yeux, si aucune protection oculaire appropriée n'est portée.
- Dégâts auditifs, si aucune protection auditive appropriée n'est portée.
- Dommages à la santé, résultants des oscillations main-bras, lorsque l'appareil est utilisé trop longtemps ou qu'il n'est pas utilisé ou entretenu correctement.
- Blessures par coupure

**▲ AVERTISSEMENT !** Risque lié au champ électromagnétique généré pendant le fonctionnement de l'appareil. Le champ peut dans certaines circonstances nuire aux implants médicaux actifs ou passifs. Pour réduire les risques de blessures graves voire mortelles, nous recommandons aux personnes porteuses d'implants médicaux de consulter leur médecin, ainsi que le fabricant de leur implant médical avant d'utiliser l'appareil.

## Préparation

**▲ AVERTISSEMENT !** Risque de blessures lié au démarrage involontaire de l'appareil. Insérez la batterie dans l'appareil uniquement lorsque celui-ci est entièrement prêt à être utilisé.

## Éléments de commande

Avant la première mise en service de l'appareil, familiarisez-vous avec les éléments de commande.

- **Verrouillage d'enclenchement (1)**
  - Bloque l'interrupteur Marche/Arrêt pour éviter tout actionnement involontaire.
  - Déverrouillage : appuyer
- **Interrupteur Marche/Arrêt (2)**
  - Mise en marche : appuyer
  - Arrêt : relâcher
- **Touche de vitesse de rotation (33)**
  - Commuter sur la vitesse
    - 1  $\triangleq$  vitesse minimale
    - 6  $\triangleq$  vitesse maximale
- **Encoche de guidage (44)**
  - Aide à maintenir l'appareil droit.
  - N'existe que pour les angles de coupe suivants : 0°, 45°

## Monter et démonter la lame de scie



**▲ PRUDENCE !** Risque de blessures lié au contact avec la lame de scie. Portez des gants de protection lorsque vous manipulez la lame de scie.

### Conditions préalables

- N'utilisez jamais de meule. La vitesse de rotation et les dispositifs de sécurité d'une scie circulaire ne sont pas adaptés aux meules.
- Choisissez une lame de scie appropriée en fonction du matériau à scier.
- Les lames de scie prévues pour la découpe de bois ou de matériaux similaires doivent répondre à la norme EN 847-1.

- N'utilisez que des lames de scie d'un diamètre correspondant aux inscriptions sur la scie.
- Utilisez uniquement des lames de scie d'un diamètre maximal : 190 mm
- Utilisez exclusivement des lames de scie avec un marquage de vitesse de rotation correspondant à la vitesse de rotation indiquée sur l'outil ou supérieure.
- Marquage de la vitesse de rotation minimale de la lame de scie : 6000 min<sup>-1</sup>
- La lame de scie ne présente pas de fissures visibles. Mettre au rebut les lames de scie circulaire présentant des fissures. Il est interdit de les réparer.
- Les surfaces de serrage doivent être exemptes de toute salissure, graisse, huile et eau.
- Pour régler le diamètre de l'alésage des lames de la scie circulaire au diamètre de la broche de la machine, seules des bagues fixes, p. ex. des bagues encastrées ou maintenues par liaison adhésive doivent être utilisées. L'utilisation de bagues détachées n'est pas autorisée.

### Outils nécessaires

- Clé six pans (6)

### Procédure

1. Retirez les batteries de l'appareil.
2. Réglez la profondeur de coupe de sorte que la vis de blocage vienne buter contre le haut de l'échelle.
3. Appuyez sur le blocage de broche (15) et maintenez-le enfoncé.
4. Desserrez la vis de serrage (24) avec la clé six pans (6). Vous pouvez relâcher le blocage de broche (15).
5. Faites pivoter le capot de protection vers l'arrière à l'aide du levier

de recul (25) et maintenez le capot de protection dans cette position.

6. **Démontage** : retirez la flasque de serrage et la lame de scie de la bride support (43).

**Montage** : placez la lame de scie sur la bride support (43).

Le sens de marche de la lame de scie doit correspondre à la flèche du sens de rotation (27).

7. Faites pivoter le capot de protection en arrière en position de protection.
8. Placez la flasque de serrage (23). Le côté lisse de la flasque de serrage doit être visible.
9. Appuyez sur le blocage de broche (15) et maintenez-le enfoncé.
10. Vissez fermement la vis de serrage (24) avec la clé six pans (6). Vous pouvez relâcher le blocage de broche (15).  
Une prolongation de la clé ou le serrage à coups de marteau est interdit.

## Utiliser la butée parallèle

La butée parallèle peut être montée sur les deux côtés de l'appareil. Elle doit au moins passer par le logement avec vis de blocage.

### Monter la butée parallèle (Fig. C)

1. Dévissez éventuellement la vis de blocage (11).
2. Glissez la butée parallèle (18) dans le logement (10) avec vis de blocage (11).
3. Vissez solidement la vis de blocage (11).

### Démonter la butée parallèle (Fig. C)

1. Desserrez la vis de blocage (11).
2. Retirez la butée parallèle (18) hors des logements (10).

### Régler la butée parallèle (Fig. C)

1. Desserrez la vis de blocage (11).

2. Réglez la largeur de coupe à l'aide des encoches de guidage (44). Pour les distances plus importantes, la butée parallèle est uniquement maintenue par le logement avec vis de blocage.
3. Vissez solidement la vis de blocage (11).
4. Faites une coupe d'essai, contrôlez la largeur de coupe et corrigez si nécessaire la position de la butée parallèle (18).

## Vérifier le fonctionnement du capot de protection

### Remarques

- Si le capot de protection est défectueux, ne mettez pas l'appareil en service et contactez notre centre de SAV.
- **▲ PRUDENCE !** Le capot de protection (21) ne doit pas se coincer. En relâchant le levier de recul (25), le capot de protection (21) doit revenir automatiquement en position de départ.

### Procédure

1. Tirez le levier de recul (25) du capot de protection (21) jusqu'en butée.

## Régler la profondeur de coupe

### Remarques

- Vous pouvez régler la profondeur de coupe en continu : 0 mm–62,5 mm
- Réglez la profondeur de coupe à 3 mm env. de plus que l'épaisseur du matériau. Vous obtenez ainsi une coupe nette.
- L'échelle de réglage de l'angle de coupe n'est valable que pour les coupes verticales (0°). Pour d'autres angles de coupe, aug-

mentez la profondeur de coupe en conséquence.

### Procédure

1. Retirez les batteries de l'appareil.
2. Desserrez le levier de blocage (7) de la profondeur de coupe.
3. Réglez la profondeur de coupe souhaitée sur l'échelle (5). Le bord supérieur du repère de lecture (4) affiche la valeur réglée.
4. Poussez à fond le levier de blocage (7).

## Coupes diagonales

### Remarques

- Vous pouvez régler l'angle de coupe en continu : 0°–48°
- Il n'y a pas d'encoches de guidage pour les angles compris entre 0° et 45°.
- Plus l'angle de coupe est grand, plus la profondeur de coupe maximale est faible.

### Procédure

1. Retirez les batteries de l'appareil.
2. Desserrez la vis de blocage (14, 26) du réglage de l'angle de coupe.
3. Réglez l'angle de coupe souhaité sur l'échelle (13). Le bord supérieur du repère de lecture (12) affiche la valeur réglée.
4. Vissez solidement la vis de blocage (14, 26).

**REMARQUE !** Tournez le bouton de réglage (42), pour faire varier la butée de l'angle de coupe entre 45° et 48°.

## Système d'aspiration externe

**▲ PRUDENCE !** Danger pour la santé dû à la poussière. La poussière de bois dur peut provoquer le cancer. Raccordez l'appareil à un dispositif d'aspiration de classe M approprié.

## Raccorder le système d'aspiration externe (Fig. B)

1. Raccordez un système d'aspiration (non fourni) adapté à l'éjecteur de copeaux (29).
2. Si le système d'aspiration externe ne s'adapte pas, utilisez en plus le réducteur (17).

## Retirer le système d'aspiration externe (Fig. B)

1. Détachez le système d'aspiration de l'éjecteur de copeaux (29).
2. Retirez le réducteur (17).

## Contrôlez l'état de charge de la batterie

| LED                 | Signification                  |
|---------------------|--------------------------------|
| rouge, orange, vert | batterie chargée               |
| rouge, orange       | batterie partiellement chargée |
| rouge               | la batterie doit être chargée  |

1. Appuyez sur la touche (40) à côté de l'indicateur de charge (39) sur la batterie (38).  
Les LED de l'indicateur de charge affichent l'état de charge de la batterie.
2. Rechargez la batterie (38) lorsqu'il ne reste plus que la LED rouge allumée sur l'indicateur de charge (39).

## Recharger la batterie

Voir également le mode d'emploi du chargeur.

### Remarques

- Lorsqu'une batterie est chaude, laissez-la refroidir avant de la charger.
- La batterie ne doit pas être exposée pendant une longue durée à un ensoleillement important ni être posée sur des radiateurs (max. 50 °C).

## Recharger la batterie

1. Retirez la batterie (38) de l'appareil.
2. Faites glisser la batterie (38) dans le compartiment de charge du chargeur de batterie (36).
3. Branchez le chargeur de batterie (36) sur une prise de courant.
4. À la fin de la charge complète, retirez le chargeur de batterie (36) de la prise électrique.
5. Retirez la batterie (38) du chargeur de batterie (36).

## Fonctionnement

### Insérer et retirer la batterie

**▲ AVERTISSEMENT !** Risque de blessures lié au démarrage involontaire de l'appareil. Insérez la batterie dans l'appareil uniquement lorsque celui-ci est entièrement prêt à être utilisé.

**REMARQUE !** Risque de dommages ! Une batterie de type inadapté peut endommager l'appareil et la batterie.

#### Insérer les batteries

1. Glissez les deux batteries (38) le long des rails de guidage dans les supports de batterie (28).  
Les batteries se bloquent avec un déclic.

#### Retirer les batteries

1. Appuyez sur le déverrouillage de la batterie (37) situé sur la batterie et maintenez-le enfoncé (38).
2. Retirez les batteries du support de batterie (28).

## Consignes relatives au sciage

- Ne pas dépasser la vitesse de rotation maximale indiquée sur l'outil. Si elle est indiquée, respecter la plage de vitesse de rotation.

- Les travaux d'entretien ou les modifications apportées aux lames de scie circulaire doivent être réalisés uniquement par une personne qualifiée, à savoir une personne disposant d'une formation professionnelle et expérimentée qui connaît les exigences en matière de construction et de conception et qui est familiarisée avec les niveaux de sécurité requis.

### Sciage (sans rail de guidage)

#### Sciage à angle droit

1. Maintenez l'appareil à deux mains, l'une sur la poignée (3) et l'autre sur la poignée auxiliaire (16).
2. Mettez l'appareil en marche (voir *Mise en marche et arrêt*, p. 62).
3. Placez l'appareil avec la partie avant de la plaque de base (8) sur la pièce à usiner.
4. Sciez avec une pression moyenne vers l'avant, jamais vers l'arrière.

#### Coupes d'onglet jusqu'à 45°

**▲ AVERTISSEMENT !** Tout mouvement latéral pendant la coupe peut entraîner un blocage de la lame de scie et donc un rebond.

1. Réglez l'angle de coupe souhaité (*Coupes diagonales*, p. 60).
2. Maintenez l'appareil à deux mains, l'une sur la poignée (3) et l'autre sur la poignée auxiliaire (16).
3. Mettez l'appareil en marche (voir *Mise en marche et arrêt*, p. 62).
4. Placez l'appareil avec la partie avant de la plaque de base (8) sur la pièce à usiner.
5. Sciez avec une pression moyenne vers l'avant, jamais vers l'arrière.

#### Sciage (avec rail de guidage)

**REMARQUE !** Le rail de guidage n'est pas fourni, mais disponible en option (par ex. Parkside PTSZ 70 A1).

**▲ AVERTISSEMENT !** Lors de la mise en marche, la lame de scie ne doit pas toucher la pièce à usiner.

### Sciage à angle droit

1. Placez le rail de guidage sur la pièce à usiner, avec la lèvre en caoutchouc noir vers le bas.
2. Bloquez le rail de guidage sur la pièce à usiner.
3. Posez l'appareil avec la rainure (41) sur le rail de guidage.
4. Vissez les deux vis de réglage (9) de sorte que l'appareil glisse avec fluidité sans claquement.
5. Maintenez l'appareil à deux mains, l'une sur la poignée (3) et l'autre sur la poignée auxiliaire (16).
6. Mettez l'appareil en marche (voir *Mise en marche et arrêt*, p. 62).
7. Placez l'appareil avec la partie avant de la plaque de base (8) sur la pièce à usiner.
8. Sciez avec une pression moyenne vers l'avant, jamais vers l'arrière.

### Coupes d'onglet jusqu'à 45°

1. Placez le rail de guidage sur la pièce à usiner, avec la lèvre en caoutchouc noir vers le bas.
2. Bloquez le rail de guidage sur la pièce à usiner.
3. Posez l'appareil avec la rainure (41) sur le rail de guidage.
4. Réglez l'angle de coupe souhaité (*Coupes diagonales*, p. 60).
5. Maintenez l'appareil à deux mains, l'une sur la poignée (3) et l'autre sur la poignée auxiliaire (16).
6. Mettez l'appareil en marche (voir *Mise en marche et arrêt*, p. 62).
7. Placez l'appareil avec la partie avant de la plaque de base (8) sur la pièce à usiner.
8. Sciez avec une pression moyenne vers l'avant, jamais vers l'arrière.

## Présélectionner la vitesse de rotation



Avant d'allumer l'appareil, il est possible de sélectionner l'un des niveaux de vitesse ou le mode ECO à l'aide de la touche de vitesse de rotation (33).

## Mise en marche et arrêt

### Mise en marche

1. Insérez la batterie (38) dans l'appareil.
2. Appuyez sur le verrouillage d'enclenchement (1) et maintenez-le enfoncé.
3. Maintenez l'interrupteur Marche/Arrêt (2) enfoncé.  
La lumière de travail LED (45) s'allume.
4. Attendez que l'appareil ait atteint sa vitesse de rotation maximale.

### Arrêt

1. Relâcher l'interrupteur Marche/Arrêt (2).  
La lampe de travail LED s'éteint au bout de 10 secondes environ.
2. Retirez la lame de scie de la coupe uniquement lorsque celle-ci s'est arrêtée.
3. Si vous laissez l'appareil sans surveillance ou si vous avez terminé votre travail, retirez la batterie (38) de l'appareil.

## Indicateur de sollicitation

Pendant le fonctionnement, l'indicateur de charge (39) indique la sollicitation de l'appareil.

| Sollicitation | LED                       |
|---------------|---------------------------|
| faible        | les LED vertes s'allument |
| moyenne       | les LED jaunes s'allument |
| élevée        | les LED rouges s'allument |

### Voyant de surcharge

Le voyant de surcharge (34) indique si l'appareil risque de subir des dommages. L'appareil s'éteint ensuite automatiquement.

## Application PARKSIDE

L'application PARKSIDE vous permet de surveiller l'appareil et de commander certaines fonctions. Les fonctions peuvent changer avec des mises à jour de l'application et du micrologiciel. Vous trouverez de plus amples informations sur l'application PARKSIDE dans la notice de la batterie intelligente.

### Conditions préalables

Pour trouver l'appareil dans l'application PARKSIDE, les conditions suivantes doivent être remplies :

- L'application PARKSIDE est installée sur votre smartphone et le Bluetooth® est activé.
- La batterie suivante est insérée dans l'appareil : Batterie PARKSIDE Performance Smart Smart PAPS 204 A1/ Smart PAPS 208 A1/ Smart PAPS 2012 A1. Cette batterie a déjà été connectée à l'application PARKSIDE.

L'appareil communique avec l'application via la batterie.

### Connecter l'appareil à l'application PARKSIDE

1. Insérez les batteries intelligentes (38).
2. Appuyez sur la touche de vitesse de rotation (33).  
Le symbole « Connecté » (30) clignote trois fois. Lorsque l'appareil est connecté, le voyant « Connecté » est allumé en permanence.

3. Ouvrez l'application PARKSIDE.

#### 4. Vos appareils.

L'appareil est affiché dans la liste. Si l'appareil n'apparaît pas dans la liste, ajoutez-le manuellement.

### Surveiller et commander l'appareil

#### 1. Vos appareils.

2.  Sélectionnez l'appareil dans la liste.

La page d'aperçu de l'appareil s'affiche.

3.  Sélectionnez le paramètre souhaité sur la page d'aperçu.

 En cas de doute, sélectionnez la rubrique Aide.

Une boîte de dialogue avec un descriptif pour chaque paramètre s'affiche.

## Transport

### Remarques

- Éteignez l'appareil.
- Assurez-vous que toutes les pièces en mouvement sont à l'arrêt complet.
- Retirez les batteries de l'appareil.
- Veillez à ce que le capot de protection (21) couvre complètement la lame de scie (22).
- Portez toujours l'appareil par la poignée (3) ou utilisez la mallette de rangement (20) fournie.

## Nettoyage, entretien et stockage

**▲ AVERTISSEMENT !** Risque de blessures lié au démarrage involontaire de l'appareil. Protégez-vous lors des travaux de maintenance et de nettoyage. Éteignez l'appareil et retirez la batterie (38).

Faites effectuer les travaux de réparation et de maintenance qui ne sont pas mentionnés dans cette notice par notre Centre de service après-vente. Utilisez exclusivement des pièces de rechange d'origine.

### Nettoyage

**▲ AVERTISSEMENT !** Électrocution ! Ne nettoyez jamais l'appareil au jet d'eau.

*REMARQUE !* Risque de dommages. Les substances chimiques peuvent attaquer les pièces en plastique de l'appareil. N'utilisez aucun produit de nettoyage ou solvants.

- Maintenez propre la fente d'aération, le carter du moteur et les poignées de l'appareil. Utilisez pour cela un chiffon humide ou une brosse.
- Essayez de nettoyer les surfaces couvertes de résine avec un chiffon humidifié à l'eau tiède, bien essoré. Veillez à ce qu'aucun liquide ne pénètre à l'intérieur du boîtier ! Ou vous pouvez utiliser un détergent spécial (dissolvant de résine) ou un spray universel. Respectez les consignes de sécurité et les indications du fabricant du détergent spécial/spray universel.
- **▲ PRUDENCE !** Dommages corporels ! Nettoyez le capot de protection pour retirer les résidus de sciage accumulés, ils pourraient sinon provoquer des dysfonction-

nements du système de protection. Effectuez idéalement le nettoyage avec de l'air comprimé. Utilisez pour cela une protection oculaire et respiratoire adaptée.

### Nettoyage de la lame de scie circulaire

Nettoyer régulièrement les outils. Nettoyer les pièces d'outil en alliages de métaux légers, p. ex pour retirer de la résine, uniquement avec des solvants qui ne compromettent pas les propriétés mécaniques de ces matériaux.

### Maintenance

L'appareil ne demande aucune maintenance.

### Entretien des lames de scie circulaire

Les travaux d'entretien ou les modifications apportées aux lames de scie circulaire doivent être réalisés uniquement par une personne qualifiée, à savoir une personne disposant d'une formation professionnelle et expérimentée qui connaît les exigences en matière de construction et de conception et qui est familiarisée avec les niveaux de sécurité requis.

### Stockage

Rangez toujours l'appareil et les accessoires dans un état :

- propre
- sec
- à l'abri de la poussière
- Dans la mallette de rangement fournie (20)
- hors de portée des enfants

Appareils avec batterie :

- La température de stockage de la batterie et de l'appareil est comprise entre 0 °C et 45 °C. Évitez une chaleur ou un froid extrême pendant le stockage afin



que la batterie ne perde pas en performance.

- Retirez la batterie de l'appareil avant un stockage prolongé (p. ex. hivernage) (respecter la notice d'utilisation de la batterie et du chargeur).

## Recyclage/protection de l'environnement

Enlevez la batterie de l'appareil et veuillez recycler l'appareil, la batterie, les accessoires et l'emballage dans le respect de l'environnement.



Les appareils électriques ne doivent pas être jetés avec les déchets ménagers.

Le symbole de la poubelle sur roues barrée d'une croix signifie que ce produit ne doit pas être éliminé comme déchet municipal non trié à la fin de sa vie utile.

### Directive 2012/19/UE sur les déchets d'équipements électriques et électroniques :

les consommateurs sont légalement tenus de recycler, dans le respect de l'environnement, les équipements électriques et électroniques arrivés en fin de vie. Cela permet de garantir une valorisation écologique et respectueuse des ressources.

Suivant la transposition en droit national, vous pouvez disposer des possibilités suivantes :

- Restitution à un point de vente,
- Restitution à un point de collecte officiel,
- Renvoi au fabricant / au distributeur.

Ne sont pas concernés les accessoires qui accompagnent les appa-

reils usagés et les moyens auxiliaires sans composants électriques.

## Instructions pour le recyclage des batteries



La batterie ne doit pas être jetée avec les déchets ménagers, dans le feu (risque d'explosion) ou dans l'eau. Les batteries endommagées présentent un risque pour l'environnement et pour votre santé en cas de fuites de vapeurs ou de liquides toxiques.

Éliminez les batteries selon les prescriptions locales. Des batteries défectueuses ou usées doivent être recyclées. Veuillez déposer les batteries à un point de collecte pour batteries usagées, où elles seront recyclées écologiquement. Pour cela, veuillez vous adresser à la société de gestion des déchets de votre ville ou à notre centre de SAV. Recyclez les batteries lorsqu'elles sont déchargées. Nous recommandons de recouvrir les bornes avec un adhésif afin d'éviter un court-circuit. N'ouvrez pas la batterie.



Le produit est recyclable, est soumis à une responsabilité élargie du fabricant et est collecté dans le cadre du tri sélectif.



Portez le carton à un point de recyclage.

## Service

### Garantie (Belgique)

Chère cliente, cher client, ce produit bénéficie d'une garantie de 5 ans, valable à compter de la date d'achat. En cas de manques constatés sur ce produit, vous disposez des droits légaux contre le vendeur du produit. Ces droits légaux ne sont pas limités par notre garantie présentée par la suite.

#### Conditions de garantie

Le délai de garantie débute avec la date d'achat. Veuillez conserver soigneusement le ticket de caisse original. En effet, ce document vous sera réclamé comme preuve d'achat. Si un défaut de matériel ou un défaut de fabrication se présente au cours des cinq ans suivant la date d'achat de ce produit, nous réparons gratuitement ou remplaçons ce produit – selon notre choix. Cette garantie suppose que l'appareil défectueux et le justificatif d'achat (ticket de caisse) nous soient présentés durant cette délai de cinq ans et que la nature du manque et la manière dont celui-ci est apparu soient explicités par écrit dans un bref courrier.

Si le défaut est couvert par notre garantie, le produit vous sera retourné, réparé ou remplacé par un neuf. Aucune nouvelle délai de garantie ne débute à la date de la réparation ou de l'échange du produit.

#### Durée de garantie et demande légale en dommages-intérêts

La durée de garantie n'est pas prolongée par la garantie. Ce point s'applique aussi aux pièces remplacées et réparées. Les dommages et les manques éventuellement constatés dès l'achat doivent immédiatement être signalés après le déballage. A

l'expiration du délai de garantie les réparations occasionnelles sont à la charge de l'acheteur.

#### Volume de la garantie

L'appareil a été fabriqué avec soin, selon de sévères directives de qualité et il a été entièrement contrôlé avant la livraison.

La garantie s'applique aux défauts de matériel ou aux défauts de fabrication. Cette garantie ne s'étend pas aux parties du produit qui sont exposées à une usure normale et peuvent être donc considérées comme des pièces d'usure (par ex. Lame de scie) ou pour des dommages affectant les parties fragiles.

Cette garantie est nulle si l'appareil a été endommagé, mal utilisé ou non entretenu. Il en va de même pour des dommages provoqués par l'eau, le gel, la foudre ou le feu ou un transport inadapté. Pour une utilisation appropriée du produit, il faut impérativement respecter toutes les instructions citées dans le manuel de l'opérateur. Les actions et les domaines d'utilisation déconseillés dans la notice d'utilisation ou vis-à-vis desquels une mise en garde est émise, doivent absolument être évités.

L'appareil est destiné à un usage privé uniquement et non à un usage commercial. La garantie est nulle en cas de mauvaise utilisation et de manipulation inappropriée, d'usage de la force et d'interventions qui n'ont pas été effectuées par notre centre de service agréé.

#### Marche à suivre dans le cas de garantie

Pour garantir un traitement rapide de votre demande, veuillez suivre les instructions suivantes :

- Tenez vous prêt à présenter, sur demande, le ticket de caisse et le numéro d'article

(IAN 472006\_2407) comme preuve d'achat.

- Vous trouverez le numéro d'article sur la plaque signalétique du produit, d'une gravure sur le produit, de la page de titre du mode d'emploi (en bas à gauche) ou sur l'autocollant au dos ou en dessous du produit.
- Si des erreurs de fonctionnement ou d'autres défauts apparaissent, contactez d'abord le centre de service désigné ci-dessous par **téléphone** ou utilisez notre **formulaire de contact**, que vous trouverez sur *parkside-diy.com* dans la catégorie **Service**.
- En cas de produit défectueux vous pouvez, après contact avec notre service clients, envoyer le produit, franco de port à l'adresse de service après-vente indiquée, accompagné du justificatif d'achat (ticket de caisse) et en indiquant quelle est la nature du défaut et quand celui-ci s'est produit. Pour éviter des problèmes d'acceptation et des frais supplémentaires, utilisez absolument seulement l'adresse qui vous est donnée. Assurez-vous que l'expédition ne se fait pas en port dû, comme marchandises encombrantes, envoi express ou autre taxe spéciale. Veuillez renvoyer l'appareil, y compris tous les accessoires livrés lors de l'achat et prenez toute mesure pour avoir un emballage de transport suffisamment sûr.

## Garantie (France)

Chère cliente, cher client, ce produit bénéficie d'une garantie de 5 ans, valable à compter de la date d'achat. En cas de manques constatés sur ce produit, vous disposez des droits légaux contre le vendeur du

produit. Ces droits légaux ne sont pas limités par notre garantie présentée par la suite.

**Article L217-4 du Code de la consommation** – Le vendeur livre un bien conforme au contrat et répond des défauts de conformité existant lors de la délivrance.

Il répond également des défauts de conformité résultant de l'emballage, des instructions de montage ou de l'installation lorsque celle-ci a été mise à sa charge par le contrat ou a été réalisée sous sa responsabilité.

**Article L217-5 du Code de la consommation** – Le bien est conforme au contrat :

1. S'il est propre à l'usage habituellement attendu d'un bien semblable et, le cas échéant':
  - s'il correspond à la description donnée par le vendeur et posséder les qualités que celui-ci a présentées à l'acheteur sous forme d'échantillon ou de modèle ;
  - s'il présente les qualités qu'un acheteur peut légitimement attendre eu égard aux déclarations publiques faites par le vendeur, par le producteur ou par son représentant, notamment dans la publicité ou l'étiquetage ;
2. Ou s'il présente les caractéristiques définies d'un commun accord par les parties ou être propre à tout usage spécial recherché par l'acheteur, porté à la connaissance du vendeur et que ce dernier a accepté.

**Article L217-16 du Code de la consommation** – Lorsque l'acheteur demande au vendeur, pendant le cours de la garantie commerciale qui lui a été consentie lors de l'acqui-

sition ou de la réparation d'un bien meuble, une remise en état couverte par la garantie, toute période d'immobilisation d'au moins sept jours vient s'ajouter à la durée de la garantie qui restait à courir.

Cette période court à compter de la demande d'intervention de l'acheteur ou de la mise à disposition pour réparation du bien en cause, si cette mise à disposition est postérieure à la demande d'intervention.

Indépendamment de la garantie commerciale souscrite, le vendeur reste tenu des défauts de conformité du bien et des vices rédhibitoires dans les conditions prévues aux articles L217-4 à L217-13 du Code de la consommation et aux articles 1641 à 1648 et 2232 du Code Civil.

**Article L217-12 du Code de la consommation**– L'action résultant du défaut de conformité se prescrit par deux ans à compter de la délivrance du bien.

### Conditions de garantie

Le délai de garantie débute avec la date d'achat. Veuillez conserver soigneusement le ticket de caisse original. En effet, ce document vous sera réclamé comme preuve d'achat. Si un défaut de matériel ou un défaut de fabrication se présente au cours des cinq ans suivant la date d'achat de ce produit, nous réparons gratuitement ou remplaçons ce produit – selon notre choix. Cette garantie suppose que l'appareil défectueux et le justificatif d'achat (ticket de caisse) nous soient présentés durant cette délai de cinq ans et que la nature du manque et la manière dont celui-ci est apparu soient explicités par écrit dans un bref courrier.

Si le défaut est couvert par notre garantie, le produit vous sera retourné, réparé ou remplacé par un neuf. Au-

cune nouvelle délai de garantie ne débute à la date de la réparation ou de l'échange du produit.

### Durée de garantie et demande légale en dommages-intérêts

La durée de garantie n'est pas prolongée par la garantie. Ce point s'applique aussi aux pièces remplacées et réparées. Les dommages et les manques éventuellement constatés dès l'achat doivent immédiatement être signalés après le déballage. A l'expiration du délai de garantie les réparations occasionnelles sont à la charge de l'acheteur.

### Volume de la garantie

L'appareil a été fabriqué avec soin, selon de sévères directives de qualité et il a été entièrement contrôlé avant la livraison.

La garantie s'applique aux défauts de matériel ou aux défauts de fabrication. Cette garantie ne s'étend pas aux parties du produit qui sont exposées à une usure normale et peuvent être donc considérées comme des pièces d'usure (par ex. lame de scie) ou pour des dommages affectant les parties fragiles.

Cette garantie est nulle si l'appareil a été endommagé, mal utilisé ou non entretenu. Il en va de même pour des dommages provoqués par l'eau, le gel, la foudre ou le feu ou un transport inadapté. Pour une utilisation appropriée du produit, il faut impérativement respecter toutes les instructions citées dans le manuel de l'opérateur. Les actions et les domaines d'utilisation déconseillés dans la notice d'utilisation ou vis-à-vis desquels une mise en garde est émise, doivent absolument être évités.

L'appareil est destiné à un usage privé uniquement et non à un usage commercial. La garantie est nulle en cas de mauvaise utilisation et de ma-

nipulation inappropriée, d'usage de la force et d'interventions qui n'ont pas été effectuées par notre centre de service agréé.

Les pièces détachées indispensables à l'utilisation du produit sont disponibles pendant la durée de la garantie du produit.

#### Article 1641 du Code civil

Le vendeur est tenu de la garantie à raison des défauts cachés de la chose vendue qui la rendent impropre à l'usage auquel on la destine, ou qui diminuent tellement cet usage que l'acheteur ne l'aurait pas acquise, ou n'en aurait donné qu'un moindre prix, s'il les avait connus.

#### Article 1648 1er alinéa du Code civil

L'action résultant des vices rédhibitoires doit être intentée par l'acquéreur dans un délai de deux ans à compter de la découverte du vice.

#### Marche à suivre dans le cas de garantie

Pour garantir un traitement rapide de votre demande, veuillez suivre les instructions suivantes :

- Tenez vous prêt à présenter, sur demande, le ticket de caisse et le numéro d'article (IAN 472006\_2407) comme preuve d'achat.
- Vous trouverez le numéro d'article sur la plaque signalétique du produit, d'une gravure sur le produit, de la page de titre du mode d'emploi (en bas à gauche) ou sur l'autocollant au dos ou en dessous du produit.
- Si des erreurs de fonctionnement ou d'autres défauts apparaissent, contactez d'abord le centre de service désigné ci-dessous par **téléphone** ou utilisez notre **formulaire de contact**, que vous trouverez

sur [parkside-diy.com](http://parkside-diy.com) dans la catégorie **Service**.

- En cas de produit défectueux vous pouvez, après contact avec notre service clients, envoyer le produit, franco de port à l'adresse de service après-vente indiquée, accompagné du justificatif d'achat (ticket de caisse) et en indiquant quelle est la nature du défaut et quand celui-ci s'est produit. Pour éviter des problèmes d'acceptation et des frais supplémentaires, utilisez absolument seulement l'adresse qui vous est donnée. Assurez-vous que l'expédition ne se fait pas en port dû, comme marchandises encombrantes, envoi express ou autre taxe spéciale. Veuillez renvoyer l'appareil, y compris tous les accessoires livrés lors de l'achat et prenez toute mesure pour avoir un emballage de transport suffisamment sûr.



Sur le site [parkside-diy.com](http://parkside-diy.com), vous pouvez consulter et télécharger ce manuel et bien d'autres. Ce QR code vous permet d'accéder directement au site [parkside-diy.com](http://parkside-diy.com). Sélectionnez votre pays et recherchez les modes d'emploi à l'aide du masque de recherche. En saisissant la référence produit

(IAN) 472006\_2407, vous pourrez ouvrir votre mode d'emploi.

## Service de réparation

Pour les réparations **ne relevant pas de la garantie**, adressez-vous au Centre de SAV. Il vous établira volontiers un devis.

- Nous pouvons traiter uniquement les appareils qui ont été expédiés avec un emballage et un affranchissement suffisants.

**Remarque :** Veuillez envoyer votre appareil nettoyé en indiquant le défaut à l'adresse connue du Centre de SAV.

- Ne seront pas acceptés les appareils envoyés en port dû ainsi que les appareils envoyés comme produits encombrants, en express ou par tout autre mode de transport spécial.
- Nous recyclons gratuitement vos appareils défectueux que vous nous renvoyez.

## Service-Center

(FR) **Service France**  
Tel.: 0800 907612  
Formulaire de contact à  
[parkside-diy.com](http://parkside-diy.com)  
**IAN 472006\_2407**

(BE) **Service Belgique**  
Tel.: 0800 12614  
Formulaire de contact à  
[parkside-diy.com](http://parkside-diy.com)  
**IAN 472006\_2407**

## Importateur

Veillez noter que l'adresse suivante n'est pas une adresse de service après-vente. Contactez d'abord le Centre de SAV cité ci-dessus.  
Grizzly Tools GmbH & Co. KG  
Stockstädter Str. 20  
63762 Groβostheim  
ALLEMAGNE  
[www.grizzlytools.de](http://www.grizzlytools.de)

## Pièces de rechange et accessoires

**Vous obtiendrez des pièces de rechange et accessoires à l'adresse [www.grizzlytools.shop](http://www.grizzlytools.shop).** En cas de problèmes lors de la passation de votre commande, contactez-nous via notre boutique en ligne. Pour toute autre question, adressez-vous à : *Service-Center*, p. 70

Les pièces détachées indispensables à l'utilisation du produit sont disponibles pendant la durée de la garantie du produit.

| Pos. n° | Désignation     | N° de commande |
|---------|-----------------|----------------|
| 17      | Réducteur       | 91110340       |
| 18      | Butée parallèle | 91110345       |
| 22      | Lame de scie    | 13800416       |

# Traduction de la déclaration UE de conformité originale

Produit: **Scie circulaire sans fil**

Modèle: **PPHSA 40-Li A1**

Número de serie: 000001-057400

L'objet de la déclaration décrit ci-dessus est conforme à la législation d'harmonisation de l'Union applicable:

**2006/42/EC • 2014/30/EU • 2011/65/EU & (EU) 2015/863  
Produit avec batterie Smart PAPS 204 A1/Smart-  
PAPS 208 A1/Smart PAPS 2012 A1: 2014/53/EU**

L'objet de la déclaration décrit ci-dessus est conforme à la directive 2011/65/EU du Parlement européen et du Conseil du 8 juin 2011 relative à la limitation de l'utilisation de certaines substances dangereuses dans les équipements électriques et électroniques.

Pour assurer la conformité, les normes harmonisées et les normes et réglementations nationales suivantes ont été appliquées :

**EN 62841-1:2015/A11:2022 • EN 62841-2-5:2014 • EN 847-1:2017  
EN IEC 55014-1:2021 • EN IEC 55014-2:2021 • EN IEC 63000:2018  
EN 62471:2008 • IEC 62471:2006 (First Edition)  
Produit avec batterie Smart PAPS 204 A1/  
Smart PAPS 208 A1/Smart PAPS 2012 A1:  
EN 301 489-1 V2.2.3:2019 • EN 301 489-17 V3.3.1:2024  
• EN 300 328 V2.2.2:2019 • EN 50663:2017**

La présente déclaration de conformité est établie sous la seule responsabilité du fabricant:

**CE** Grizzly Tools GmbH & Co. KG  
Stockstädter Str. 20  
63762 Großostheim  
ALLEMAGNE  
28.12.2024



Christian Frank  
Mandataire de documentation

# Inhoudsopgave

|   |           |
|---|-----------|
| <b>Inleiding.....</b>   | <b>72</b> |
| Reglementair gebruik.....   | 73        |
| Inhoud van het pakket/accessoires.....                              | 73        |
| Overzicht.....  | 73        |
| Functiebeschrijving.....  | 74        |
| Technische gegevens.....  | 74        |
| <b>Veiligheidsaanwijzingen.....</b>                                 | <b>75</b> |
| Betekenis van de veiligheidsaanwijzingen.....                       | 75        |
| Pictogrammen en symbolen.....                                       | 75        |
| Algemene veiligheidswaarschuwingen voor elektrisch gereedschap..... | 76        |
| Veiligheidsinstructies voor cirkelzagen.....                        | 79        |
| Restrisico's.....   | 82        |
| <b>Vorbereitung.....</b>  | <b>82</b> |
| Bedieningselementen.....  | 82        |
| Zaagblad monteren en demonteren.....                                | 83        |
| Parallelaanslag gebruiken.....                                      | 83        |
| Controleer de functie van de beschermkap.....                       | 84        |
| Snijdiepte instellen.....   | 84        |
| Schuine sneden.....   | 84        |
| Externe stofafzuiging.....  | 85        |
| Laadstatus van de accu controleren.....                             | 85        |
| Accu opladen.....   | 85        |
| <b>Bedrijf.....</b>   | <b>85</b> |
| Accu plaatsen en verwijderen.....                                   | 85        |
| Aanwijzingen voor het zagen.....                                    | 86        |
| Toerental vooraf instellen.....                                     | 87        |
| In- en uitschakelen.....  | 87        |
| Belastingsindicator.....  | 87        |
| <b>Parkside app.....</b>  | <b>87</b> |
| <b>Transport.....</b>   | <b>88</b> |
| <b>Reiniging, onderhoud en opslag.....</b>                          | <b>88</b> |
| Reiniging.....  | 88        |
| Onderhoud.....  | 89        |

|   |            |
|---|------------|
| Onderhoud van cirkelzaagbladen.....                               | 89         |
| Opslag.....   | 89         |
| <b>Afvoeren/milieubescherming.....</b>                            | <b>89</b>  |
| Afvoerinstructies voor accu's.....                                | 90         |
| <b>Service.....</b>   | <b>90</b>  |
| Garantie.....   | 90         |
| Reparatie-service.....  | 91         |
| Service-Center.....   | 92         |
| Importeur.....  | 92         |
| <b>Reserveonderdelen en toebehoren.....</b>                       | <b>92</b>  |
| <b>Vertaling van de originele EU-conformiteitsverklaring.....</b> | <b>93</b>  |
| <b>Explosietekening.....</b>                                      | <b>243</b> |

## Inleiding

Gefeliciteerd met de aankoop van uw nieuwe accu-cirkelzaag (hierna "apparaat" of "elektrisch gereedschap" genoemd).

U hebt voor een hoogwaardig product gekozen. Dit apparaat werd tijdens de productie op kwaliteit gecontroleerd en aan een eindcontrole onderworpen. Een goede werking van uw apparaat is daarom gegarandeerd.



Deze gebruiksaanwijzing maakt deel uit van dit apparaat. Ze bevat belangrijke instructies over de veiligheid, het gebruik en de afvoer van het apparaat. Lees zorgvuldig de gebruiksaanwijzing. Maak u vertrouwd met de bedieningselementen en het juiste gebruik van het apparaat. Gebruik het apparaat alleen zoals beschreven en alleen voor de vermelde doeleinden. Bewaar de gebruiksaanwijzing zorgvuldig en geef alle documentatie mee wanneer u het apparaat aan derden doorgeeft.



## Reglementair gebruik

Het apparaat is uitsluitend bedoeld voor volgende gebruiken:

- Zagen van kunststof, hout en lichtgewicht materialen met vaste ondersteuning
- Zagen van rechte sneden en verstekzagen (alleen hout en kunststof) tot 45 °
- Bedrijf alleen in droge ruimten.

Neem de aanwijzingen voor de verschillende soorten zaagbladen in acht.

Elk ander gebruik dat in deze handleiding niet expliciet wordt toegestaan, kan leiden tot schade aan het apparaat en kan een ernstig risico voor de gebruiker inhouden. De bediener of gebruiker van het apparaat is verantwoordelijk voor letsel- of materiële schade aan derde partijen of hun eigendom. Het apparaat is bedoeld voor huishoudelijk gebruik. Het is niet ontworpen voor continu commercieel gebruik. Bij commercieel gebruik vervalt de garantie. De fabrikant is niet aansprakelijk voor schade die voortvloeit uit oneigenlijk gebruik of uit een foute bediening.

## Inhoud van het pakket/ accessoires

Pak het apparaat uit en controleer de inhoud van het pakket.

Voer het verpakkingsmateriaal af zoals reglementair voorgeschreven.

- Accu-handcirkelzaag
- 1 Zaagblad (voorgemonteerd)
- 1 Inbussleutel (opgeborgen op het apparaat)
- Verloopstuk
- Parallelaanslag
- Opbergkoffer
- vertaling van de oorspronkelijke gebruiksaanwijzing

**De accu en de lader zijn niet meegeleverd.**

## Overzicht



De afbeeldingen van het apparaat vindt u op de voorste en achterste uitvouwpagina.

- 1 Inschakelblokkering
- 2 Aan-/uitknop
- 3 Handgreep
- 4 Leesmarkering (Snijdiepte)
- 5 Schaal (Snijdiepte)
- 6 Inbussleutel
- 7 Hendel (Snijdiepte)
- 8 Bodemplaat
- 9 Stelschroeven
- 10 Houder (Parallelaanslag)
- 11 Vastzetschroef (Parallelaanslag)
- 12 Leesmarkering (Zaaghoek)
- 13 Schaal (Zaaghoek)
- 14 Vastzetschroef (Zaaghoek)
- 15 Asvergrendeling
- 16 Extra handvat
- 17 Verloopstuk
- 18 Parallelaanslag
- 19 Schaal (Parallelaanslag)
- 20 Opbergkoffer
- 21 Beschermkap
- 22 Zaagblad
- 23 Spanflens
- 24 Spanschroef
- 25 Terugslaghendel
- 26 Vastzetschroef (Zaaghoek)
- 27 Draairichtingspijl
- 28 Accuhouder
- 29 Spaanderuitworp
- 30 Indicator „Verbonden“

- 31 Laadtoestandindicator apparaat
- 32 Eco-indicator
- 33 Toerentalknop
- 34 Indicator voor overbelasting
- 35 Toets (Laadtoestandindicator apparaat)
- 36 Oplader
- 37 Accu-ontgrendeling
- 38 Accu
- 39 Laadstatusindicator
- 40 Toets (Laadstatusindicator)
- 41 Groef
- 42 Instelknop

**(Fig. A)**

- 43 Montageflens

**(Fig. C)**

- 44 Geleidingsinkeping (0°; 45°)
- 45 Led-werklicht

**Functiebeschrijving**

Bij een cirkelzaag snijdt een cirkelvormig zaagblad door rotatiebeweging. Snijdiepte en zaaghoek zijn instelbaar. De werking van de verschillende bedieningselementen is hieronder beschreven.

**Technische gegevens**

**Accu-handcirkelzaag**

- .....**PPHKSA 40-Li A1**
- Nominale spanning  $U$  40 V (2x20 V) ==
- Gewicht met accu (20 V / 4 Ah)
- ..... $\approx 5,4$  kg
- Stationair toerental  $n_0$  .....6000 min<sup>-1</sup>
- Snijdiepte
- 0° ..... 62,5 mm
- 45° ..... 46,8 mm
- 48° ..... 44,1 mm
- Schuine snede ..... 0°-48°
- Temperatuur .....  $\leq 50$  °C
- Laadproces ..... 4-40 °C

- Bedrijf ..... -20-50 °C
- Opslag ..... 0-45 °C
- PARKSIDE Performance Smart
- accu Smart PAPS 204 A1/
- Smart PAPS 208 A1/
- Smart PAPS 2012 A1
- frequentieband .. 2400-2483,5 MHz
- zendvermogen .....  $\leq 20$  dBm
- Geluidsdrukkniveau ( $L_{pA}$ )
- .....91,7 dB;  $K_{pA}=3$  dB
- Geluidsvermogeniveau ( $L_{WA}$ )
- gemeten .....99,7 dB;  $K_{WA}=3$  dB
- Trilling ( $a_h$ )
- Handgreep ..0,895 m/s<sup>2</sup>;  $K=1,5$  m/s<sup>2</sup>
- Extra handvat
- ..... 0,877 m/s<sup>2</sup>;  $K=1,5$  m/s<sup>2</sup>

**Zaagblad .....PSB 24 Z**

Vervaardigd in overeenstemming met EN 847-1:2017

- Snijcirkel .....  $\varnothing$  190 mm
- Snijbreedte ..... 1,45 mm
- Hoofdbladdikte ..... 1,0 mm
- Gat ..... $\varnothing$  30 mm
- Hoogste toerental ..... 8040 min<sup>-1</sup>
- Aantal tanden ..... 24
- Het zaagblad is geschikt voor de volgende materialen: hout

De geluids- en trilwaarden zijn vastgesteld in overeenstemming met de normen en bepalingen die in de conformiteitsverklaring zijn vermeld.

De vermelde totale trillingswaarden en geluidsemisiewaarden zijn gemeten volgens een genormeerde testprocedure en kunnen worden gebruikt om een elektrisch gereedschap met een ander gereedschap te vergelijken. De vermelde totale trillingswaarden en geluidsemisiewaarden kunnen ook worden gebruikt voor een voorlopige inschatting van de belasting.

**▲ WAARSCHUWING!** Trillingen en geluidsemisies tijdens het feitelijke

gebruik van het elektrische apparaat kunnen afwijken van de opgegeven waarde, afhankelijk van de manier waarop het apparaat wordt gebruikt. Probeer de belasting door trillingen zo gering mogelijk te houden. Voorbeeld van maatregelen om de trillingsbelasting te verminderen, is de beperking van de werkuren. Houd daarbij rekening met alle fasen van de bedrijfscyclus (bijvoorbeeld ook periodes wanneer het elektrische gereedschap is uitgeschakeld en periodes wanneer het weliswaar is ingeschakeld maar zonder belasting draait).

### X 20 V TEAM

Het apparaat maakt deel uit van de reeks **X 20 V TEAM** en kan met accu's van de reeks **X 20 V TEAM** worden gebruikt. Accu's van de reeks **X 20 V TEAM** mogen alleen met originele laders van de reeks **X 20 V TEAM** worden geladen.

We bevelen u aan dit apparaat uitsluitend met volgende accu's: PAP 20 B1, PAP 20 B3, Smart PAPS 204 A1, Smart PAPS 208 A1, Smart PAPS 2012 A1

We bevelen u aan deze accu's met volgende laders te laden: PLG 20 A3, PLG 20 A4, PLG 20 C1, PLG 20 C2, PLG 20 C3, PLG 201 A1, PDSLГ 20 A1, PDSLГ 20 B1, Smart PLGS 2012 A1

Technische specificaties van accu en lader: zie afzonderlijke gebruiksaanwijzing.

## Veiligheidsaanwijzingen

Dit gedeelte behandelt de basisveiligheidsmaatregelen bij het gebruik van het apparaat.

**⚠ WAARSCHUWING!** Persoonlijk letsel en materiële schade door ondeskundige omgang met de accu. Neem de veiligheidsinstructies en informatie over opladen en correct gebruik in de gebruiksaanwijzing van uw accu en oplader van de serie in acht **X 20 V TEAM**. Een gedetailleerde beschrijving van het laadproces en andere informatie vindt u in de aparte gebruiksaanwijzing ervan.

### Betekenis van de veiligheidsaanwijzingen

**⚠ GEVAAR!** Als u deze veiligheidsaanwijzing niet volgt, gebeurt er een ongeval. Het gevolg is ernstig lichamelijk letsel of de dood.

**⚠ WAARSCHUWING!** Als u deze veiligheidsaanwijzing niet volgt, gebeurt er eventueel een ongeval. Het gevolg is eventueel ernstig lichamelijk letsel of de dood.

**⚠ VOORZICHTIG!** Als u deze veiligheidsaanwijzing niet volgt, gebeurt er een ongeval. Het gevolg is eventueel lichte of matig lichamelijk letsel.

**AANWIJZING!** Als u deze veiligheidsaanwijzing niet volgt, gebeurt er een ongeval. Het gevolg is eventueel materiële schade.

## Pictogrammen en symbolen

### Pictogrammen op het apparaat



Lees de gebruiksaanwijzing



Afmetingen voor geschikt zaagblad



Snijdiepte 0°



Snijdiepte 45°



Snijdiepte 48°



Draairichting



Elektrische apparaten horen niet bij het huisvuil.



Indicator „Verbonden“



Laadstatusindicator



Toerentalknop



Eco-indicator



Indicator voor overbelasting



Indicator (niveau)

### Pictogram zaagblad



Lees de gebruiksaanwijzing



Gebruik gehoorbescherming



Gebruik oogbescherming



Gebruik een masker



Geen defecte zaagbladen gebruiken.



Draairichting



Veiligheidshandschoenen dragen



Geschikt voor handcirkelzaag



hout

## Pictogrammen in de gebruiksaanwijzing



Veiligheidshandschoenen dragen

## Algemene veiligheidsaanschuivingen voor elektrisch gereedschap

**⚠ WAARSCHUWING!** Lees alle veiligheidsaanschuivingen, instructies, illustraties en specificaties bij dit elektrische gereedschap. Volgt u niet alle onderstaande instructies, dan kan dit leiden tot elektrische schok, brand en/of ernstig letsel. **Bewaar alle waarschuwingen en instructies voor toekomstige naslag.**

De term „elektrisch gereedschap“ in de waarschuwingen verwijst naar uw op netstroom aangedreven elektrische gereedschap (met netsnoer) of uw accu-aangedreven elektrische gereedschap (zonder netsnoer).

### 1. VEILIGE WERKPLEK

- a) **Houd uw werkplek schoon en goed verlicht.** Rommelige of donkere werkplekken leiden tot ongevallen.
- b) **Gebruik geen elektrische gereedschappen in omgevingen met ontplaffingsgevaar, bijvoorbeeld als ontvlambare vloeistoffen, gassen of stof aanwezig is.** Elektrische gereedschappen produceren vonken, die het stof of de dampen kunnen doen ontbranden.
- c) **Houd kinderen en omstanders op een afstand terwijl u met een elektrisch gereedschap werkt.** Wordt u afgeleid, dan zou u de controle over het gereedschap kunnen verliezen.

### 2. ELEKTRISCHE VEILIGHEID

- a) **De stekker van het elektrische gereedschap moet overeenkomen met het stopcontact. Breng**

- nooit modificaties aan de stekker aan. Gebruik bij geaarde (geïsoleerde) elektrische gereedschappen nooit een adapterstekker. Ongewijzigde stekkers en passende stopcontacten reduceren het risico op elektrische schok.
- b) **Voorkom lichamelijk contact met geaarde of geïsoleerde oppervlakken zoals leidingen, radiatoren, fornuizen en koelkasten.** Er bestaat een verhoogd risico op elektrische schok als uw lichaam geaard of geïsoleerd is.
- c) **Stel elektrische gereedschappen niet bloot aan regen of natte omgevingen.** Indringend water in een elektrisch gereedschap verhoogt het risico op elektrische schok.
- d) **Gebruik het netsnoer niet voor oneigenlijke doelen. Gebruik het netsnoer niet om het elektrische gereedschap te dragen of te trekken of om de stekker uit het stopcontact te halen. Houd het netsnoer uit de buurt van warmte, olie, scherpe randen of bewegende delen.** Beschadigde of warrige netsnoeren verhogen het risico op elektrische schok.
- e) **Werkt u buitenshuis met het elektrische gereedschap, gebruik dan een verlengkabel die geschikt is voor gebruik buitenshuis.** Het gebruik van een verlengkabel voor buitenshuis reduceert het risico op elektrische schok.
- f) **Als u alsnog een elektrisch gereedschap op een vochtige locatie moet gebruiken, gebruik dan een stroomvoorziening met aardlekschakelaar.** Het gebruik van een aardlekschakelaar reduceert het risico op elektrische schok.
3. **PERSOONLIJKE VEILIGHEID**
- a) **Blijf alert, kijk uit wat u doet en gebruik uw gezond verstand bij het bedienen van een elektrisch gereedschap. Gebruik een elektrisch gereedschap niet als u moe bent of onder de invloed bent van drugs, alcohol of medicijnen.** Eén moment van onoplettendheid kan bij het gebruik van elektrisch gereedschap leiden tot ernstig letsel.
- b) **Gebruik persoonlijke beschermingsmiddelen. Draag altijd oogbescherming.** Het gebruik van voor de omstandigheden passende beschermingsmiddelen zoals stofmaskers, antislipschoenen, veiligheidshelmen of oorbeschermers reduceert het risico op letsels.
- c) **Voorkom onbedoelde inschakeling. Zorg ervoor dat de schakelaar op de uit-stand staat voordat u het gereedschap aansluit op de netstroom en/of op het accupack en voordat u het opakt of wegdraagt.** Het dragen van elektrisch gereedschap met uw vinger op de schakelaar of het onder stroom zetten van elektrisch gereedschap waarvan de schakelaar aanstaat, is vragen om ongelukken.
- d) **Verwijder eventuele stel- of moersleutels voordat u het elektrische gereedschap inschakelt.** Een achtergelaten moer- of stel-sleutel op een draaiend onderdeel van het elektrische gereedschap kan leiden tot letsel.
- e) **Strek u niet te ver uit. Blijf op elk moment stevig staan en bewaar uw evenwicht.** Zo hebt u in onverwachte situaties betere controle over het elektrische gereedschap.

- f) **Draag gepaste kleding. Draag geen losse kleding of sieraden. Houd uw haren en kleding uit de buurt van bewegende delen.**

Losse kleding, losse juwelen of lange haren kunnen verstrikt raken in bewegende delen.

- g) **Als het gereedschap is voorzien voor de aansluiting van stofafzuig- en stofopvangsystemen, zorg er dan voor dat die aangesloten zijn en correct worden gebruikt.** Het gebruik van stofopvangsystemen kan stofgerelateerde risico's reduceren.
- h) **Ook al hebt u reeds veel ervaring met het gereedschap, laat nooit uw waakzaamheid zakken en negeer nooit de veiligheidsprincipes van het gereedschap.** Eén onachtzame beweging kan in een fractie van een seconde leiden tot ernstig letsel.

#### 4. GEBRUIK EN ONDERHOUD VAN ELEKTRISCH GEREEDSCHAP

- a) **Forceer het elektrische gereedschap niet. Gebruik het correcte elektrische gereedschap voor uw toepassing.** Het juiste elektrische gereedschap zal het werk beter en veiliger uitvoeren tegen de snelheid waarvoor het was bedoeld.
- b) **Gebruik het elektrische gereedschap niet als de aan-/uitknop niet vlot schakelt.** Een elektrisch gereedschap dat niet met de schakelaar kan worden beheerst, is gevaarlijk en moet worden vervangen.
- c) **Haal de stekker uit het stopcontact en/of haal het accupack, indien verwijderbaar, uit het elektrische gereedschap voordat u enige aanpassingen aan het gereedschap uitvoert, toebehoren verwisselt of het elektrische ge-**

**reedschap opbergt.** Dergelijke preventieve veiligheidsmaatregelen reduceren het risico op onbedoelde inschakeling van het elektrische gereedschap.

- d) **Berg niet-gebruikte elektrische gereedschappen op buiten het bereik van kinderen, en laat personen die niet bekend zijn met het elektrische gereedschap of met deze instructies, niet werken met het elektrische gereedschap.** In de handen van onopgeleide gebruikers kunnen elektrische gereedschappen erg gevaarlijk zijn.
- e) **Onderhoud elektrische gereedschappen en de toebehoren ervan. Controleer ze op verkeerde uitgelijnde of vastklemmende bewegende delen, kapotte onderdelen en andere omstandigheden die de werking van het elektrische gereedschap kunnen aantasten. Laat in geval van schade het elektrische gereedschap repareren voordat u het gebruikt.** Veel ongevallen worden veroorzaakt door slecht onderhouden elektrische gereedschappen.
- f) **Houd alle snijgereedschap scherp en schoon.** Goed onderhouden snijgereedschappen met scherpe snijkanten blijven minder vaak geklemd zitten en zijn vlotter te beheersen.
- g) **Gebruik de elektrische gereedschappen, toebehoren, bits en dergelijke overeenkomstig de instructies en houd rekening met de werkomstandigheden en de uit te voeren taak.** Het gebruik van elektrische gereedschappen voor andere taken dan de bedoelde taken, kan leiden tot een gevaarlijke situatie.

- h) **Houd de handgrepen en grijpvlakken droog, schoon en olie- en vetvrij.** Gladde handgrepen en grijpvlakken hinderen de veilige omgang en de controle over het gereedschap in onverwachte situaties.
5. **GEBRUIK EN ONDERHOUD VAN ACCU-GEREEDSCHAP**
- a) **Laad het gereedschap uitsluitend op met de door de fabrikant gespecificeerde lader.** Een lader die geschikt is voor het ene type accupack kan een brandrisico inhouden als hij voor een ander type accupack wordt gebruikt.
- b) **Gebruik elektrische gereedschappen alleen met de specifiek vermelde accupacks.** Het gebruik van andere accupacks kan leiden tot risico op letsel en brand.
- c) **Berg een ongebruikt accupack op uit de buurt van andere metalen voorwerpen zoals papierclips, munten, sleutels, spijkers, schroeven of andere kleine metalen voorwerpen die een verbinding kunnen maken van het ene contact naar het andere.** Een kortsluiting van de accucontacten kan leiden tot brandwonden of brand.
- d) **Bij verkeerd gebruik kan er een vloeistof uit de accu vloeien; voorkom aanraking. Komt u onbedoeld met de vloeistof in aanraking, spoel dan met water. Raakt de vloeistof in de ogen, raadpleeg dan onmiddellijk een arts.** De lekkende vloeistof van de accu kan irritatie of brandwonden veroorzaken.
- e) **Gebruik geen accupack of gereedschap dat beschadigd of gemodificeerd is.** Beschadigde of gemodificeerde accu's kunnen

onvoorspelbaar gedrag vertonen, met als gevolg brand, ontploffing of letselrisico.

- f) **Stel een accupack of gereedschap niet bloot aan vuur of te hoge temperaturen.** Blootstelling aan vuur of temperaturen boven 130 °C kunnen leiden tot ontploffing.
- g) **Volg alle laad instructies en laad het accupack of het gereedschap niet op buiten het in de instructies vermelde temperatuurbereik.** Het verkeerd laden of laden bij temperaturen buiten het gespecificeerde bereik kan leiden tot schade aan de accu en hoger brandrisico.
6. **REPARATIES**
- a) **Laat uw elektrische gereedschap alleen repareren door een erkend technicus met behulp van identieke vervangingsdelen.** Dit verzekert dat de veiligheid van het elektrische gereedschap wordt behouden.
- b) **Repareer beschadigde accupacks nooit zelf.** De reparatie van accupacks mag uitsluitend worden uitgevoerd door de fabrikant of door erkende reparatiediensten.

## Veiligheidsinstructies voor cirkelzagen

### Snijprocedures

- **▲ GEVAAR! Houd uw handen uit de buurt van het snijgedeelte en het blad. Houd uw tweede hand op het extra handvat of motorbehuizing.** Als beide handen de zaag vasthouden, kunnen ze niet door het blad worden gesneden.
- **Reik niet onder het werkstuk.** De beschermkap kan u niet beschermen tegen het blad onder het werkstuk.

- **Pas de snijdiepte aan de dikte van het werkstuk aan.** Minder dan een volledige tand van het blad moet zichtbaar zijn onder het werkstuk.
- **Houd het werkstuk nooit in uw handen of over uw been tijdens het snijden. Zet het werkstuk vast op een stabiel platform.** Het is belangrijk om het werkstuk goed te ondersteunen om blootstelling van het lichaam, vastlopen van het blad of verlies van controle te minimaliseren.
- **Houd het elektrische gereedschap vast aan de geïsoleerde grijpvlakken tijdens het uitvoeren van handelingen waarbij het snijstelsel in contact kunnen komen met verborgen bedrading.** Snijsystemen die in contact komen met „onder stroom” staande draden kunnen blootliggende metalen onderdelen van het elektrische gereedschap „onder stroom” zetten en de bediener een elektrische schok bezorgen.
- **Gebruik bij het snijden altijd een parallelaanslag of richtliniaal.** Dit verbetert de nauwkeurigheid van de snede en verkleint de kans op vastlopen van het blad.
- **Gebruik altijd bladen met de juiste grootte en vorm (ruitvormig versus rond) van de asgaten.** Bladen die niet overeenkomen met de montagehardware van de zaag zullen uit het midden lopen, waardoor de controle verloren gaat.
- **Gebruik nooit beschadigde of onjuiste mesringen of bouten.** De bladringen en bout zijn speciaal ontworpen voor uw zaag, voor optimale performance en bedrijfsveiligheid.

## Terugslag en aanverwante waarschuwingen

Terugslag is een plotselinge reactie op een bekneld, vastgelopen of niet goed uitgelijnd zaagblad, waardoor een ongecontroleerde zaag omhoog en uit het werkstuk in de richting van de bediener omhoog komt.

Als het blad wordt afgeklemd of vast komt te zitten door het sluiten van de kerf, loopt het blad vast en drijft de motorreactie het apparaat snel terug in de richting van de bediener.

Als het blad tijdens de zaagsnede gedraaid of verkeerd uitgelijnd raakt, kunnen de tanden aan de achterkant van het blad in het bovenste oppervlak van het hout graven, waardoor het blad uit de kerf klimt en terugspringt in de richting van de bediener. Terugslag is het gevolg van verkeerd gebruik van elektrisch gereedschap en/of onjuiste bedieningsprocedures of omstandigheden en kan worden vermeden door de juiste voorzorgsmaatregelen te nemen, zoals hieronder aangegeven.

- **Houd met beide handen de zaag stevig vast en plaats uw armen zo dat ze terugslagkrachten opvangen. Plaats uw lichaam aan een kant van het blad, maar niet in lijn met het blad.** Terugslag kan ervoor zorgen dat de zaag naar achteren springt, maar terugslagkrachten kunnen door de bediener onder controle worden gehouden als de juiste voorzorgsmaatregelen worden genomen.
- **Als het blad blokkeert of als u een snede om welke reden dan ook onderbreekt, laat u de trekker los en houdt u de zaag onbeweeglijk in het materiaal totdat het zaagblad volledig tot stilstand is gekomen. Probeer nooit de zaag van het werk te verwij-**



deren of de zaag achteruit te trekken terwijl het blad in beweging is, anders kan er terugslag ontstaan. Onderzoek en neem corrigerende maatregelen om de oorzaak van de blokkering van het blad weg te nemen.

- **Wanneer u een zaag in het werkstuk opnieuw start, centreer dan het zaagblad in de zaagsnede, zodat de zaagtanden niet in het materiaal grijpen.** Als een zaagblad vastloopt, kan het omhoog lopen of terugslaan van het werkstuk wanneer de zaag opnieuw wordt gestart.
- **Ondersteun grote panelen om het risico op beknelling van het mes en terugslag te minimaliseren.** Grote panelen hebben de neiging door te buigen onder hun eigen gewicht. Ondersteuningen moeten aan beide zijden onder het paneel worden geplaatst, in de buurt van de snijlijn en in de buurt van de rand van het paneel.
- **Gebruik geen botte of beschadigde bladen.** Ongeslepen of onjuist ingestelde bladen produceren een smalle zaagsnede, wat leidt tot overmatige wrijving, vastlopen van het blad en terugslag.
- **De vergrendelingshendels voor het afstellen van de bladdiepte en de afschuining moeten strak en stevig vastzitten voordat u de snede maakt.** Als de mesafstelling tijdens het zagen verschuift, kan dit vastlopen en terugslag veroorzaken.
- **Wees extra voorzichtig bij het zagen in bestaande muren of andere blinde gebieden.** Het uitstekende blad kan voorwerpen snijden die een terugslag kunnen veroorzaken.

## Lagere beschermfunctie

- **Controleer vóór elk gebruik of de onderste beschermkap goed sluit. Bedien de zaag niet als de onderste beschermkap niet vrij beweegt en onmiddellijk sluit. Klem of bind de onderste beschermkap nooit vast in de open stand.** Als de zaag per ongeluk valt, kan de onderste beschermkap verbogen zijn. Zet de onderste beschermkap omhoog met de intrekbare handgreep en controleer of deze vrij beweegt en het mes of andere onderdelen niet raakt, in alle hoeken en op alle diepten van de zaagsnede.
- **Controleer de werking van de veer van de onderste beschermkap. Als de beschermkap en de veer niet goed werken, moeten ze voor gebruik worden nagekeken.** De onderste beschermkap kan traag werken door beschadigde onderdelen, kleverige afzettingen of een opeenhoping van vuil.
- **De onderste beschermkap mag alleen handmatig ingetrokken worden voor speciale zaagsneden zoals „duiksneden” en „samengestelde zaagsneden”. Breng de onderste beschermkap omhoog aan de intrekbare handgreep en zodra het zaagblad het materiaal binnendringt, moet de onderste beschermkap worden losgemaakt.** Bij al het andere zaagwerk moet de onderste beschermkap automatisch werken.
- **Controleer altijd of de onderste beschermkap het blad bedekt voordat u de zaag op de werkbank of vloer legt.** Een onbeschermde, teruglopend blad zorgt ervoor dat de zaag achteruit loopt en alles zaagt wat op zijn pad

komt. Houd rekening met de tijd die benodigd is voordat het blad stopt nadat de schakelaar is losgelaten.

### Verdere veiligheidsmaatregelen

- **Voorkom oververhitting van de zaagrandpunten.**
- **Vermijd bij het zagen van kunststof het smelten van de kunststof.**
- **Houd rekening met de maximale snijdiepte (zie technische gegevens)**
- **Draag bij het zagen een stofmasker.**
- **Draag steeds gehoorbescherming!**
- **Gebruik enkel toebehoren dat door PARKSIDE aanbevolen is.** Ongeschikte toebehoren kunnen leiden tot elektrische schok of brand.

### Restrisico's

Zelfs als u dit apparaat volgens de instructies gebruikt, zijn er altijd restricties. De volgende gevaren kunnen ontstaan in verband met het ontwerp en de constructie van dit apparaat:

- Oogletsel, indien geen geschikte oogbescherming wordt gedragen.
- Gehoorschade indien geen passende gehoorbescherming wordt gedragen.
- Schade aan de gezondheid als gevolg van trillingen van hand en arm als het apparaat gedurende lange tijd wordt gebruikt of niet naar behoren wordt bewogen en onderhouden.
- Snijwonden

**⚠ WAARSCHUWING!** Gevaar door elektromagnetisch veld dat wordt gegenereerd tijdens het bedrijf van het apparaat. Dit veld kan onder bepaalde omstandigheden actieve of pas-

sieve medische implantaten negatief beïnvloeden. Om het risico op ernstige of dodelijke letsels te reduceren, adviseren wij personen met medische implantaten om hun arts en de fabrikant van het medische implantaat te raadplegen voordat zij het apparaat bedienen.

## Vorbereitung

**⚠ WAARSCHUWING!** Gevaar voor letsel door onbedoeld aanlopen van het apparaat. Plaats de accu pas in het apparaat wanneer het volledig gebruiksklaar is.

### Bedieningselementen

Maak u vóór het eerste gebruik van het apparaat vertrouwd met de bedieningselementen van het apparaat.

- **Inschakelblokkering (1)**
  - Vergrendelt de aan/uit-schakelaar tegen onbedoelde bediening.
  - Ontgrendelen: Drukken
- **Aan-/uitknop (2)**
  - Inschakelen: Drukken
  - Uitschakelen: Loslaten
- **Toerentalknop (33)**
  - Toerentalniveau omschakelen  
**1**  $\triangle$  kleinste toerentalniveau  
**6**  $\triangle$  hoogste toerentalniveau
- **Geleidingsinkeping (44)**
  - Helpt het apparaat recht te geleiden.
  - Alleen beschikbaar voor de volgende zaaghoeken: 0°, 45°

## Zaagblad monteren en demonteren



**⚠ VOORZICHTIG!** Risico op letsel bij aanraking van het zaagblad. Draag beschermende handschoenen bij hantering van het zaagblad.

### Voorwaarden

- Gebruik nooit een slijpschijf. Het toerental en de veiligheidsvoorzieningen van een cirkelzaag zijn niet geschikt voor slijpschijven.
- Kies een geschikt zaagblad op basis van het te zagen materiaal.
- Zaagbladen, bestemd voor het zagen van hout of soortgelijke materialen, moeten voldoen aan EN 847-1.
- Gebruik enkel zaagbladen met een diameter overeenkomstig het opschrift op het zaagblad.
- Gebruik alleen zaagbladen met maximale diameter: 190 mm
- Gebruik alleen zaagbladen waarvan de toerentalmarkering overeenkomt met of hoger is dan het opgegeven toerental van uw apparaat.
- Markering minimum toerental van het zaagblad: 6000 min<sup>-1</sup>
- Het zaagblad heeft geen zichtbare scheuren. Cirkelzaagbladen waarvan het zaaglichaam gebarsten is, moeten worden weggegooid (reparatie is niet toegestaan).
- De spanvlakken zijn vrij van vuil, vet, olie en water.
- Om de boringdiameter van cirkelzaagbladen aan te passen aan de spindeldiameter van de machine, mogen alleen vaste ringen worden gebruikt, bijvoorbeeld ingeperste ringen of ringen die op hun plaats worden gehouden door een lijm-

verbinding. Het gebruik van losse ringen is niet toegestaan.

### Benodigde gereedschappen

- Inbussleutel (6)

### Procedure

1. Haal de accu's uit het apparaat.
2. Stel de snijdiepte zo in dat de borgschroef stopt aan de bovenkant van de schaalverdeling.
3. Houd de spindelvergrendeling (15) ingedrukt.
4. Draai de klemschroef (24) los met de inbussleutel (6). U kunt de spilvergrendeling (15) loslaten.
5. Draai de beschermkap terug met de terugtrekhandel (25) en houd de beschermkap in deze positie.
6. **Demonteren:** Verwijder de klemflens en het zaagblad van de montageflens (43).  
**Monteren:** Plaats het zaagblad op de montageflens (43).  
De draairichting van het zaagblad moet overeenkomen met de draairichtingspijl (27).
7. Laat de beschermkap terugzwenken naar de beschermende positie.
8. Plaats de spanflens (23).  
De gladde kant van de spanflens moet zichtbaar zijn.
9. Houd de spindelvergrendeling (15) ingedrukt.
10. Draai de klemschroef (24) vast met de inbussleutel (6). U kunt de spindelvergrendeling (15) loslaten.  
Het verlengen van de sleutel of het aandraaien met hamerslagen is niet toegestaan.

### Parallelaanslag gebruiken

De parallelaanslag kan aan beide kanten van het apparaat gemonteerd worden. Hij moet ten minste door de houder met borgschroef lopen.

### Parallelaanslag monteren (Fig. C)

1. Draai indien nodig de borgschroef los (11).
2. Schuif de parallelaanslag (18) in de houder (10) met de vastzetschroef (11).
3. Draai de vastzetschroef (11) vast.

### Parallelaanslag demonteren (Fig. C)

1. Los de vaststelschroef (11).
2. Trek de parallelaanslag (18) uit de houders (10).

### Parallelaanslag instellen (Fig. C)

1. Los de vastzetschroef (11).
2. Stel de snijbreedte in met behulp van de geleidingsinkepingen (44). Voor grotere afstanden wordt de parallelaanslag alleen vastgehouden door de houder met vastzetschroef.
3. Draai de vastzetschroef (11) vast.
4. Maak een proefsnede, controleer de snijbreedte en corrigeer de positie van de parallelaanslag indien nodig. (18).

## Controleer de functie van de beschermkap

### Instructies

- Als de functie van de beschermkap defect is, mag u het apparaat niet in gebruik nemen en moet u contact opnemen met ons servicecentrum.
- **▲ VOORZICHTIG!** De beschermkap (21) mag niet klemmen. Bij het loslaten van de terugtrekhandel (25), moet de beschermkap (21) automatisch terugveren naar de uitgangspositie.

### Procedure

1. Trek de terugtrekhandel (25) van de beschermkap (21) tot aan de aanslag uit.

## Snijdiepte instellen

### Instructies

- U kunt de snijdiepte traploos instellen: 0 mm–62,5 mm
- Stel de snijdiepte ca. 3 mm groter in dan de materiaaldikte. Hierdoor verkrijgt u een zuivere snit.
- De schaal voor de snijhoekinstelling is alleen van toepassing op verticale sneden (0°). Verhoog de snijdiepte dienovereenkomstig voor andere zaaghoeken.

### Procedure

1. Haal de accu's uit het apparaat.
2. Draai de vergrendelingshendel (7) los
3. Stel de gewenste snijdiepte in op de schaalverdeling (5). De bovenste rand van de leesmarkering (4) toont de ingestelde waarde.
4. Druk op de vergrendelingshendel (7) vast.

## Schuine sneden

### Instructies

- U kunt de zaaghoek traploos instellen: 0°–48°
- Er zijn geen geleidingsinkepingen voor hoeken tussen 0° en 45°.
- Hoe groter de zaaghoek, hoe kleiner de maximale snijdiepte.

### Procedure

1. Haal de accu's uit het apparaat.
2. Draai de vastzetschroef (14, 26) voor de zaaghoekinstelling los.
3. Stel de gewenste zaaghoek in op de schaalverdeling (13). De bovenste rand van de leesmarkering (12) toont de ingestelde waarde.
4. Draai de vastzetschroef (14, 26) vast.

**AANWIJZING!** Draai aan de instelknop (42) om de snijhoekaanslag tussen 45° en 48° te variëren.

## Externe stofafzuiging

**▲ VOORZICHTIG!** Gevaar voor de gezondheid door stof. Stof van hardhout kan kanker veroorzaken. Sluit het apparaat aan op een geschikt afzuigapparaat van klasse M.

### Externe stofafzuiging aansluiten (Fig. B)

1. Sluit een geschikte stofafzuiging (niet meegeleverd) aan op de spaanderuitworp (29).
2. Past de externe stofafzuiging niet, gebruik dan eventueel bijkomend het verloopstuk (17).

### Externe stofafzuiging afnemen (Fig. B)

1. Los de stofafzuiging van de spaanderuitworp (29).
2. Verwijder het verloopstuk (17).

## Laadstatus van de accu controleren

| LED's               | Betekenis                  |
|---------------------|----------------------------|
| rood, oranje, groen | Accu geladen               |
| rood, oranje        | Accu gedeeltelijk geladen  |
| rood                | Accu moet worden opgeladen |

1. Druk op de toets (40) naast de laadstatusindicator (39) op de accu (38).  
De leds van de laadstatusindicator geven het laadniveau van de accu aan.
2. Laad de accu (38) op wanneer alleen nog de rode led van de laadindicator (39) brandt.

## Accu opladen

Zie ook de gebruiksaanwijzing van de oplader.

### Opmerking

- Laat een opgewarmde accu eerst afkoelen voordat u hem oplaadt.

- Stel de accu's niet langere tijd bloot aan sterke zonnestrallen en leg ze niet op verwarmingselementen (max. 50°C).

### Accu opladen

1. Neem de accu (38) uit het apparaat.
2. Schuif de accu (38) in de laadschacht van de acculader (36).
3. Sluit de acculader (36) aan op een stopcontact.
4. Trek na het laden de stekker van de acculader (36) uit het stopcontact.
5. Trek de accu (38) uit de acculader (36).

## Bedrijf

### Accu plaatsen en verwijderen

**▲ WAARSCHUWING!** Gevaar voor letsel door onbedoeld aanlopen van het apparaat. Plaats de accu pas in het apparaat wanneer het volledig gebruiksklaar is.

**AANWIJZING!** Beschadigingsgevaar! Verkeerde accu kan apparaat en accu beschadigen.

### Accu's plaatsen

1. Schuif beide accu's (38) langs de geleidingsrails in de accu-houder (28).  
De accu's klikken hoorbaar vast.

### Accu's verwijderen

1. Druk op de accuontgrendeling (37) aan de accu (38) en houd ze ingedrukt.
2. Trek de accu's uit de accuhouder (28).

## Aanwijzingen voor het zagen

- Het op het gereedschap aangegeven hoogste toerental mag niet overschreden worden. Indien gespecificeerd, moet het toerentalbereik in acht worden genomen.
- Onderhoudswerkzaamheden en wijzigingen aan cirkelzaagbladen mogen alleen worden uitgevoerd door een deskundig persoon, d.w.z. een persoon met een gespecialiseerde opleiding en ervaring, die bekend is met de eisen voor constructie en ontwerp en die de vereiste veiligheidsniveaus kent.

### Zagen (zonder geleiderail)

#### Zagen onder een rechte hoek

1. Houd het apparaat met beide handen vast, één hand op de handgreep (3) en de tweede op het extra handvat (16).
2. Schakel het apparaat in (zie *In- en uitschakelen*, Pag. 87).
3. Plaats het apparaat met het voorste deel van de bodemplaat (8) op het werkstuk.
4. Zaag met matige druk vooruit - nooit achteruit.

#### Versteksnedes tot 45°

**▲ WAARSCHUWING!** Als het zaagblad tijdens het zagen zijdelings verschuift, kan het vastlopen, met terugslag als gevolg.

1. Stel de gewenste zaaghoek in (*Schuine sneden*, Pag. 84).
2. Houd het apparaat met beide handen vast, één hand op de handgreep (3) en de tweede op het extra handvat (16).
3. Schakel het apparaat in (zie *In- en uitschakelen*, Pag. 87).
4. Plaats het apparaat met het voorste deel van de bodemplaat (8) op het werkstuk.

5. Zaag met matige druk vooruit - nooit achteruit.

#### Zagen (met geleiderail)

**AANWIJZING!** De geleiderail wordt niet meegeleverd, maar is optioneel verkrijgbaar (bijv. Parkside PTS-Z 70 A1).

**▲ WAARSCHUWING!** Het zaagblad mag in ingeschakelde toestand het werkstuk niet raken.

#### Zagen onder een rechte hoek

1. Plaats de geleiderail op het werkstuk met de zwarte rubberen lip naar beneden gericht.
2. Zet de geleiderail vast op het werkstuk
3. Plaats het apparaat met de groef (41) op de geleiderail.
4. Draai de twee stelschroeven (9) zo vast dat het apparaat soepel glijdt zonder te klapperen.
5. Houd het apparaat met beide handen vast, één hand op de handgreep (3) en de tweede op het extra handvat (16).
6. Schakel het apparaat in (zie *In- en uitschakelen*, Pag. 87).
7. Plaats het apparaat met het voorste deel van de bodemplaat (8) op het werkstuk.
8. Zaag met matige druk vooruit - nooit achteruit.

#### Versteksnedes tot 45°

1. Plaats de geleiderail op het werkstuk met de zwarte rubberen lip naar beneden gericht.
2. Zet de geleiderail vast op het werkstuk
3. Plaats het apparaat met de groef (41) op de geleiderail.
4. Stel de gewenste zaaghoek in (*Schuine sneden*, Pag. 84)
5. Houd het apparaat met beide handen vast, één hand op de hand-

- greep (3) en de tweede op het extra handvat (16).
- Schakel het apparaat in (zie *In- en uitschakelen*, Pag. 87).
  - Plaats het apparaat met het voorste deel van de bodemplaat (8) op het werkstuk.
  - Zaag met matige druk vooruit - nooit achteruit.

## Toerental vooraf instellen



Met de toerentaltoets (33) kunt u één van de toerentalniveaus of de ECO-modus kiezen voordat u het apparaat start.

## In- en uitschakelen

### Inschakelen

- Plaats de accu (38) in het apparaat.
- Houd de inschakelblokkering (1) ingedrukt.
- Druk en houd de aan-/uitschakelaar ingedrukt (2).  
De led-werkklamp (45) licht op.
- Wacht tot het apparaat zijn volle toerental heeft bereikt.

### Uitschakelen

- Laat de aan-/uitschakelaar (2) los.  
Het led-werklicht dooft na ca. 10 seconden.
- Trek het zaagblad pas uit de sneede, als deze tot stilstand is gekomen.
- Verwijder de accu (38) uit het apparaat, als u het apparaat ongebruikt achterlaat of klaar bent met het werk.

## Belastingsindicator

Tijdens het gebruik geeft de laadstatusindicator (39) de belasting van het apparaat aan.

| Belasting     | Leds                |
|---------------|---------------------|
| laag          | groene leds branden |
| in het midden | gele leds branden   |
| hoog          | rode leds branden   |

### Indicator voor overbelasting

De indicator voor overbelasting (34) geeft aan wanneer het apparaat dreigt schade op te lopen. Het apparaat schakelt vervolgens automatisch uit.

## PARKSIDE app

Met de PARKSIDE-app kunt u het apparaat bewaken en bepaalde functies bedienen. De functies kunnen veranderen door updates van de app en de firmware. Verdere informatie over de PARKSIDE app vindt u in de handleiding van de Smart-accu's.

### Voorwaarden

Om het apparaat in de PARKSIDE app te vinden, moet aan de volgende voorwaarden worden voldaan:

- Op uw Smartphone is de PARKSIDE-app geïnstalleerd en Bluetooth® geactiveerd.
- De volgende accu is in het apparaat geplaatst: PARKSIDE Performance Smart accu Smart PAPS 204 A1/ Smart PAPS 208 A1/ Smart PAPS 2012 A1. Deze accu werd reeds met de PARKSIDE app verbonden.

Het apparaat communiceert met de app via de accu.

### Koppel het apparaat met de PARKSIDE-app

- Plaats de Smart-accu's (38).
- Druk op de toerentaltoets (33).

De indicator "Verbonden" (30) knippert drie keer. Wanneer het apparaat is aangesloten, licht de „Verbonden" indicator continu op.

3. Open de PARKSIDE-app.
4.  **Jouw apparaten.**  
Het apparaat wordt in de lijst aangegeven.  
Als het apparaat niet in de lijst voorkomt, voeg het dan handmatig toe.

### Apparaat bewaken en besturen

1.  **Jouw apparaten.**
2.  Selecteer het apparaat in de lijst.  
De overzichtspagina van het apparaat wordt weergegeven.
3.  Selecteer de gewenste instelling op de overzichtspagina.  
  Kies voor hulp in geval van twijfel.  
Er verschijnt een dialoogvenster met een beschrijving van de betreffende instelling.

## Transport

### Instructies

- Schakel het apparaat uit.
- Verzeker u ervan dat alle bewegendelen volledig tot stilstand zijn gekomen.
- Haal de accu's uit het apparaat.
- Zorg ervoor dat de beschermkap (21) het cirkelzaagblad (22) volledig bedekt.
- Draag het apparaat altijd aan de handgreep (3) of gebruik de meegeleverde opbergkoffer (20).

## Reiniging, onderhoud en opslag

**⚠ WAARSCHUWING!** Gevaar voor letsel door onbedoeld aanlopen van het apparaat. Bescherm u bij onderhouds- en reinigingswerkzaamheden uit het stopcontact. Schakel het apparaat uit en haal de accu (38) eruit. Laat reparatiewerkzaamheden en onderhoud, die niet zijn beschreven in deze handleiding, uitvoeren door een gespecialiseerd service-center. Gebruik uitsluitend originele onderdelen.

### Reiniging

**⚠ WAARSCHUWING!** Elektrische schok! Spuit het apparaat nooit schoon met water.

**AANWIJZING!** Beschadigingsgevaar. Chemische substanties kunnen de plastieken delen van het apparaat aantasten. Gebruik geen reinigings- of oplosmiddelen.

- Houd ventilatiesleuven, de motorbehuizing en grepen van het apparaat schoon. Gebruik daartoe een vochtige doek of een borstel.
- Probeer gegomde oppervlakken schoon te maken met een goed uitgewrongen, vochtige, lauwe doek. Let erop dat er geen vloeistoffen in het binnenste van de behuizing kunnen indringen! Als alternatief kunt u een speciale reiniger (harsverwijderaar) of multispray gebruiken. Neem de veiligheidsinstructies en instructies van de fabrikant van de speciale reiniger/multispray in acht.
- **⚠ VOORZICHTIG!** Persoonlijk letsel! Reinig de beschermkap van opgehoopt zaagsel, anders kan dit de werking van het beschermingsstelsel belemmeren. U kunt het beste reinigen met perslucht. Ge-



bruik daartoe geschikte oog- en ademhalingsbescherming.

### Reiniging van het cirkelzaagblad

Gereedschap moet regelmatig worden schoongemaakt. Gereedschaps-onderdelen van lichte legeringen mogen alleen worden schoongemaakt, b.v. van hars, met oplosmiddelen die de mechanische eigenschappen van deze materialen niet aantasten.

### Onderhoud

Het apparaat is onderhoudsvrij.

### Onderhoud van cirkelzaagbladen

Onderhoudswerkzaamheden en wijzigingen aan cirkelzaagbladen mogen alleen worden uitgevoerd door een deskundig persoon, d.w.z. een persoon met een gespecialiseerde opleiding en ervaring, die bekend is met de eisen voor constructie en ontwerp en die de vereiste veiligheidsniveaus kent.

### Opslag

Sla het apparaat en accessoires steeds als volgt op:

- zuiver
- droog
- beschermt tegen stof
- In de meegeleverde opbergkoffer (20)

buiten het bereik van kinderen

Apparaat met accu:

- De opslagtemperatuur voor de accu en het apparaat bedraagt tussen 0 °C en 45 °C. Vermijd extreme koude of hitte tijdens de opslag, om een aantasting van de werking van de accu te voorkomen.
- Neem de accu uit het apparaat als u het apparaat gedurende langere tijd (bijv. tijdens de winter) niet zult

gebruiken (neem de afzonderlijke bedieningshandleiding voor accu en oplader in acht).

## Afvoeren/milieubescherming

Neem de accu uit het apparaat en lever het apparaat, de accu, toebehoren en verpakking in voor een milieuvriendelijke verwerking.



Elektrische apparaten horen niet bij het huisvuil.

Het symbool van de doorkruiste verrijdbare afvalbak betekent dat dit product aan het einde van zijn levensduur niet als ongesorteerd stedelijk afval mag worden verwijderd.

### Richtlijn 2012/19/EU betreffende afgedankte elektrische en elektronische apparatuur:

Consumenten zijn wettelijk verplicht elektrische en elektronische apparatuur aan het eind van de levensduur op milieuvriendelijke wijze te recyclen. Op die manier wordt milieuvriendelijke en grondstofbesparende recycling gewaarborgd.

Afhankelijk van de omzetting in nationaal recht, hebt u de volgende mogelijkheden:

- retourneren naar een verkooppunt,
- aan een officieel inzamelpunt inleveren,
- retourneren naar de fabrikant/distributeur.

Dit is niet van toepassing op accessoires die bij oude apparaten zijn gevoegd en hulpmiddelen zonder elektrische bestanddelen.

## Afvoerinstructies voor accu's



Werp de accu niet bij het huisvuil, in het vuur (ontploffingsgevaar) of in het water. Beschadigde accu's kunnen het milieu en uw gezondheid schaden als er giftige dampen of vloeistoffen ontsnappen.

Voer accu's af volgens de plaatselijke voorschriften. Defecte of gebruikte accu's moeten gerecycled worden. Breng accu's binnen bij een inzamel-punt voor oude accu's, waar ze voor milieuvriendelijke recyclage worden verwerkt. Vraag hiervoor raad bij uw plaatselijke afvalmaatschappij of bij ons servicecenter. Voer accu's in ontladen toestand af. We raden aan om de polen af te dekken met tape ter bescherming tegen kortsluiting. Open de accu niet.

## Service

### Garantie

Beste klant,

U krijgt op dit product een garantie van 5 jaar vanaf datum van aankoop. In geval van defecten aan dit product hebt u tegenover de verkoper van het product wettelijke rechten. Deze wettelijke rechten worden door de onderstaande garantie niet beperkt.

#### Garantievoorwaarden

De garantietermijn begint bij de koopdatum. Gelieve de originele kasbon goed te bewaren. Dit document is vereist als aankoopbewijs. Als een materiaal- of fabricagefout optreedt binnen vijf jaar na de aankoopdatum van dit product, zullen wij – naar eigen goeddunken – het product gratis voor u repareren of vervangen. Deze garantieservice vereist dat het defecte product en het aankoopbewijs (kas-

sabon) binnen de periode van vijf jaar worden overlegd en een schriftelijk kort wordt beschreven wat het defect is en wanneer het zich heeft voorgedaan.

Als het defect onder onze garantie valt, krijgt u het gerepareerde of een nieuw product terug. Na reparatie of vervanging van het product begint geen nieuwe garantieperiode.

#### Garantietermijn en wettelijke claims voor gebreken

De garantie verlengt de garantieperiode niet. Dit geldt ook voor vervangen en gerepareerde onderdelen. Eventuele bij aankoop reeds aanwezige beschadigingen of gebreken dienen direct na het uitpakken te worden gemeld. Voor reparaties na afloop van de garantieperiode worden kosten in rekening gebracht.

#### Omvang van de garantie

Het product is zorgvuldig geproduceerd volgens strenge kwaliteitsrichtlijnen en grondig getest voor levering. De garantie is van toepassing op materiaal- of fabricagefouten. Deze garantie dekt geen productonderdelen die onderhevig zijn aan normale slijtage en daarom kunnen worden beschouwd als slijtageonderdelen (bijv. Zaagblad) of schade aan breekbare onderdelen.

Deze garantie vervalt indien het product beschadigd, verkeerd gebruikt of niet onderhouden is. Voor een goed gebruik van het product moeten alle aanwijzingen in de gebruiksaanwijzing strikt worden opgevolgd. Gebruiken en handelingen die in de gebruiksaanwijzing worden aangeraden of waartegen worden gewaarschuwd, moeten ten allen tijde worden vermeden.

Het product is uitsluitend bedoeld voor privégebruik en niet voor com-

mercieel gebruik. De garantie vervalt bij misbruik en onoordeelkundig gebruik, het gebruik van geweld en ingrepen die niet door ons geautoriseerde servicefiliaal zijn uitgevoerd.

### Verwerking bij garantie

Om ervoor te zorgen dat uw verzoek snel wordt verwerkt, volgt u de onderstaande instructies:

- Houd voor alle vragen de kassabon en het artikelnummer (IAN 472006\_2407) bij de hand als bewijs van aankoop.
- Raadpleeg het typeplaatje op het product, een gravure op het product, de titelpagina van de gebruiksaanwijzing (linksonder) of de sticker op de achterkant of onderkant van het product voor het artikelnummer.
- Neem bij functiestoringen of andere defecten eerst **telefonisch** of gebruik ons **contactformulier** dat u kunt vinden op [parkside-diy.com](http://parkside-diy.com) in de categorie **Service** contact op met het hieronder genoemde servicecentrum.
- Als een product als defect is geregistreerd, kunt u het na overleg met ons Servicecentrum franco opsturen naar het serviceadres dat u is opgegeven, met bijvoeging van het aankoopbewijs (kassabon) en onder vermelding van wat het defect is en wanneer het defect is opgetreden. Om acceptatieproblemen en extra kosten te voorkomen, is het absoluut noodzakelijk dat u alleen het aan u opgegeven adres gebruikt. Zorg ervoor dat de zending geen vrachtvervoer is, per volumineuze goederen, expres of andere speciale vracht. Verzend het product inclusief alle toebehoren die bij de aankoop zijn geleverd en

zorg ervoor dat de verpakking voldoende stevig is voor transport.



U kunt deze en vele andere handleidingen bekijken en downloaden op [parkside-diy.com](http://parkside-diy.com). Deze QR-code brengt u rechtstreeks naar [parkside-diy.com](http://parkside-diy.com). Selecteer uw land en gebruik het zoekmasker om de gebruiksaanwijzing te zoeken. U kunt uw gebruiksaanwijzing openen door het artikelnummer (IAN) 472006\_2407 in te voeren.

### Reparatie-service

Neem contact op met het servicecentrum voor reparaties **die niet door de garantie worden gedekt**. U ontvangt daar een kostenraming.

- Wij kunnen alleen apparaten verwerken die voldoende verpakt en gefrankeerd zijn verzonden.  
**Opmerking:** stuur uw apparaat schoon en met vermelding van het defect naar het adres dat door het servicecentrum is opgegeven.
- Apparaten die niet vooraf zijn betaald of die zijn verzonden met omvangrijke goederen, exprespost of andere speciale vracht, worden niet geaccepteerd.
- We zullen de door u opgestuurde defecte apparaten gratis afvoeren.

## Service-Center

**(NL) Service Nederland**  
Tel.: 08000 229556  
Contactformulier op  
*parkside-diy.com*  
**IAN 472006\_2407**

**(BE) Service België**  
Tel.: 0800 12614  
Contactformulier op  
*parkside-diy.com*  
**IAN 472006\_2407**

## Importeur

Opgelet: het onderstaande adres is geen serviceadres. Neem eerst contact op met het bovenvermelde service-center.

Grizzly Tools GmbH & Co. KG  
Stockstädter Str. 20  
63762 Großostheim  
DUITSLAND  
*www.grizzlytools.de*

## Reserveonderdelen en toebehoren

**Reserveonderdelen en toebehoren zijn beschikbaar via *www.grizzlytools.shop*.** Als u problemen heeft met uw bestelproces, neem dan contact met ons op via onze online shop. Indien u nog vragen heeft, kunt u contact opnemen met: *Service-Center, Pag. 92*

| Pos. nr. | Benaming        | Bestelnr. |
|----------|-----------------|-----------|
| 17       | Verloopstuk     | 91110340  |
| 18       | Parallelaanslag | 91110345  |
| 22       | Zaagblad        | 13800416  |

# Vertaling van de originele EU-conformiteitsverklaring

Product: **Accu-handcirkelzaag**

Model: **PPHKSA 40-Li A1**

Serienummer: 000001-057400

Het hierboven beschreven voorwerp is in overeenstemming met de desbetreffende harmonisatiewetgeving van de Unie:

**2006/42/EC • 2014/30/EU • 2011/65/EU & (EU) 2015/863  
Product met batterij Smart PAPS 204 A1/Smart-PAPS 208 A1/Smart PAPS 2012 A1: 2014/53/EU**

Het hierboven beschreven voorwerp is conform Richtlijn 2011/65/EU van het Europees Parlement en de Raad van 8 juni 2011 betreffende beperking van het gebruik van bepaalde gevaarlijke stoffen in elektrische en elektronische apparatuur.

Om de conformiteit te waarborgen, zijn de volgende geharmoniseerde normen en nationale normen en voorschriften toegepast:

**EN 62841-1:2015/A11:2022 • EN 62841-2-5:2014 • EN 847-1:2017  
EN IEC 55014-1:2021 • EN IEC 55014-2:2021 • EN IEC 63000:2018  
EN 62471:2008 • IEC 62471:2006 (First Edition)  
Product met batterij Smart PAPS 204 A1/  
Smart PAPS 208 A1/Smart PAPS 2012 A1:  
EN 301 489-1 V2.2.3:2019 • EN 301 489-17 V3.3.1:2024  
• EN 300 328 V2.2.2:2019 • EN 50663:2017**

Deze conformiteitsverklaring wordt verstrekt onder volledige verantwoordelijkheid van de fabrikant:

**CE** Grizzly Tools GmbH & Co. KG  
Stockstädter Str. 20  
63762 Großostheim  
DUITSLAND  
28.12.2024



Christian Frank  
Documentatie gemachtigde

# Índice de contenido

|  |            |
|--|------------|
| <b>Introducción.....</b>   | <b>94</b>  |
| Uso previsto.....  | 95         |
| Volumen de suministro/accesorios.....                                | 95         |
| Vista general.....   | 95         |
| Descripción del funcionamiento.....                                  | 96         |
| Datos técnicos.....  | 96         |
| <b>Indicaciones de seguridad.....</b>                                | <b>97</b>  |
| Significado de las indicaciones de seguridad.....                    | 97         |
| Gráficos y símbolos.....   | 98         |
| Advertencias de seguridad generales de la herramienta eléctrica..... | 98         |
| Instrucciones de seguridad para sierras circulares.....              | 102        |
| Riesgos residuales.....  | 104        |
| <b>Preparación.....</b>  | <b>104</b> |
| Elementos de control.....  | 104        |
| Montar y desmontar la hoja de sierra.....                            | 105        |
| Utilizar el tope paralelo.....                                       | 105        |
| Comprobar el funcionamiento de la cubierta de protección.....        | 106        |
| Ajustar la profundidad de corte.....                                 | 106        |
| Cortes oblicuos.....   | 106        |
| Sistema de aspiración de polvo externo.....                          | 107        |
| Revisar el nivel de carga de la batería.....                         | 107        |
| Cargar la batería.....   | 107        |
| <b>Funcionamiento.....</b>   | <b>107</b> |
| Insertar/retirar la batería.....                                     | 107        |
| Indicaciones sobre el aserrado.....                                  | 108        |
| Elegir la velocidad.....   | 109        |
| Encendido y apagado.....   | 109        |
| Indicador de carga.....  | 109        |
| <b>Aplicación Parkside.....</b>                                      | <b>109</b> |
| <b>Transporte.....</b>   | <b>110</b> |

|  |            |
|--|------------|
| <b>Limpieza, mantenimiento y almacenamiento.....</b>               | <b>110</b> |
| Limpieza.....  | 110        |
| Mantenimiento.....   | 111        |
| Mantenimiento de hojas de sierra circulares.....                   | 111        |
| Almacenamiento.....  | 111        |
| <b>Eliminación/protección del medio ambiente.....</b>              | <b>111</b> |
| Instrucciones para la eliminación de las baterías recargables..... | 112        |
| <b>Servicio.....</b>   | <b>112</b> |
| Garantía.....  | 112        |
| Servicio de reparación.....  | 113        |
| Service-Center.....  | 114        |
| Importador.....  | 114        |
| <b>Piezas de repuesto y accesorios.....</b>                        | <b>114</b> |
| <b>Traducción de la declaración UE de conformidad.....</b>         | <b>115</b> |
| <b>Vista explosionada.....</b>                                     | <b>243</b> |

## Introducción

Enhorabuena por la compra de su nueva sierra circular a batería (en adelante, denominado aparato o herramienta eléctrica).

Ha adquirido un aparato de alta calidad. Durante la producción del aparato se ha revisado su calidad y se le ha realizado una inspección final. Por lo tanto, la capacidad de funcionamiento de su aparato queda garantizada.



Este manual de instrucciones es parte de este aparato. Contiene indicaciones importantes para la seguridad, uso y desecho del producto. Lea atentamente el manual de instrucciones. Familiarícese con los controles y el uso correcto del aparato. Utilice exclusivamente el aparato como se describe y para los campos de aplicación

especificados. Conserve el manual de instrucciones y entregue toda la documentación si traspasa este aparato a un tercero.

## Uso previsto

El aparato está previsto exclusivamente para los usos siguientes:

- Serrar plástico, madera y materiales de construcción ligeros sobre una base firme
- Serrar cortes rectos y cortes a inglete (solo para madera y plástico) hasta 45°
- Funcionamiento exclusivamente en espacios secos.

Observe las indicaciones relativas a los tipos de hojas de sierra.

Cualquier otro uso que no esté expresamente permitido en este manual de instrucciones puede suponer un serio peligro para el usuario y provocar daños en el aparato. El operador o usuario del aparato será responsable de los accidentes o daños causados a otras personas o sus propiedades. El aparato está destinado al uso doméstico. No se ha concebido para uso industrial prolongado. Si se le da un uso profesional, se anulará la garantía. El fabricante no se responsabiliza de los daños derivados de un uso erróneo o distinto del previsto.

## Volumen de suministro/ accesorios

Desembale el aparato y compruebe el volumen de suministro.

Deseche el material de embalaje según corresponda.

- Sierra circular portátil recargable
- 1 Hoja de sierra (premontado)
- 1 Llave Allen (guardado en el aparato)
- Racor de reducción
- Tope paralelo

- Maletín
  - Traducción del manual original
- La batería y el cargador no están incluidos.**

## Vista general

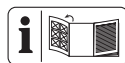

En las páginas desplegables delantera y trasera encontrará ilustraciones del aparato.

- 1 Bloqueo de encendido
- 2 Interruptor de encendido/apagado
- 3 Empuñadura
- 4 Marca de lectura (Profundidad de corte)
- 5 Escala (Profundidad de corte)
- 6 Llave Allen
- 7 Palanca (Profundidad de corte)
- 8 Placa de asiento
- 9 Tornillos de ajuste
- 10 Alojamiento (Tope paralelo)
- 11 Tornillo de sujeción (Tope paralelo)
- 12 Marca de lectura (Ángulo de corte)
- 13 Escala (Ángulo de corte)
- 14 Tornillo de sujeción (Ángulo de corte)
- 15 Bloqueo del husillo
- 16 Empuñadura adicional
- 17 Racor de reducción
- 18 Tope paralelo
- 19 Escala (Tope paralelo)
- 20 Maletín
- 21 Cubierta de protección
- 22 Hoja de sierra
- 23 Brida de fijación
- 24 Tornillo tensor
- 25 Palanca retráctil

- 26 Tornillo de sujeción (Ángulo de corte)
- 27 Flecha de sentido de giro
- 28 Soporte de batería
- 29 Expulsor de virutas
- 30 Indicación "Conectada"
- 31 Indicador de nivel de carga del aparato
- 32 Indicador ECO
- 33 Tecla de velocidad
- 34 Indicador de sobrecarga
- 35 Botón (Indicador de nivel de carga del aparato)
- 36 Cargador
- 37 Desbloqueo de la batería
- 38 Batería
- 39 Indicador de nivel de carga
- 40 Botón (Indicador de nivel de carga)
- 41 Ranura
- 42 Pulsador de ajuste

**(Fig. A)**

- 43 Brida receptora

**(Fig. C)**

- 44 Muesca de guía (0°; 45°)
- 45 LED de trabajo

**Descripción del funcionamiento**

En una sierra circular, una hoja de sierra circular corta ejerciendo un movimiento giratorio. La profundidad de corte y el ángulo de corte se pueden ajustar.

El funcionamiento de los elementos de mando se describe en las siguientes páginas.

**Datos técnicos**

**Sierra circular portátil recargable**

..... **PPHKS A 40-Li A1**

Tensión nominal  $U$  ..... 40 V (2x20 V) ==

Peso con batería (20 V / 4 Ah)  $\approx$  5,4 kg

Régimen de ralentí  $n_0$  ..... 6000 min<sup>-1</sup>

Profundidad de corte

- 0° ..... 62,5 mm

- 45° ..... 46,8 mm

- 48° ..... 44,1 mm

Corte oblicuo ..... 0°-48°

Temperatura .....  $\leq$  50 °C

- Procedimiento de carga ..... 4-40 °C

- Funcionamiento ..... -20-50 °C

- Almacenamiento ..... 0-45 °C

Batería PARKSIDE Performance

Smart Smart PAPS 204 A1/

Smart PAPS 208 A1/

Smart PAPS 2012 A1

- banda de frecuencias

..... 2400-2483,5 MHz

- potencia transmitida .....  $\leq$  20 dBm

Nivel de presión acústica ( $L_{pA}$ )

..... 91,7 dB;  $K_{pA}$ =3 dB

Nivel de potencia acústica ( $L_{WA}$ )

- medido ..... 99,7 dB;  $K_{WA}$ =3 dB

Vibración ( $a_h$ )

- Empuñadura

..... 0,895 m/s<sup>2</sup>;  $K$ =1,5 m/s<sup>2</sup>

- Empuñadura adicional

..... 0,877 m/s<sup>2</sup>;  $K$ =1,5 m/s<sup>2</sup>

**Hoja de sierra ..... PSB 24 Z**

Fabricado de conformidad con EN

847-1:2017

Círculo de corte .....  $\varnothing$  190 mm

Ancho de corte ..... 1,45 mm

Grosor de la hoja original ..... 1,0 mm

Orificio .....  $\varnothing$  30 mm

Número máximo de revoluciones

..... 8040 min<sup>-1</sup>

Cantidad de dientes ..... 24

La hoja de sierra es apropiada para los siguientes materiales: madera



Los valores de ruido y vibración se han obtenido según la normativa y disposiciones indicadas en la declaración de conformidad.

El valor de emisión de vibraciones y el valor de emisiones sonoras indicados se obtienen mediante la medición en un procedimiento de ensayo normalizado y se pueden utilizar para hacer una comparación entre una herramienta eléctrica y otra. El valor de emisión de vibraciones y el valor de emisiones sonoras indicados también pueden utilizarse para una evaluación preliminar de la carga.

**▲ ¡ADVERTENCIA!** Los valores de emisión de vibraciones y sonoras reales pueden variar frente a los valores indicados cuando se hace un uso real de la herramienta electrónica, dependiendo del tipo y forma en que se utiliza la herramienta. Intente minimizar la exposición a las vibraciones en la medida de lo posible. Una medida para reducir la tensión por las vibraciones es, por ejemplo, limitar el tiempo de trabajo. En este sentido, se deben tener en cuenta todas las fases del ciclo de trabajo (por ejemplo, los tiempos en los que el aparato está desconectado y aquellos en los que está encendido, pero funciona sin carga).

### **X 20 V TEAM**

Este aparato forma parte de la Serie **X 20 V TEAM** y puede utilizarse con baterías de la serie **X 20 V TEAM**. Las baterías de la serie **X 20 V TEAM** solo pueden cargarse con cargadores de la serie **X 20 V TEAM**.

Le recomendamos utilizar este aparato únicamente con las siguientes baterías: PAP 20 B1, PAP 20 B3, Smart PAPS 204 A1, Smart PAPS 208 A1, Smart PAPS 2012 A1

Le recomendamos cargar estas baterías con los siguientes cargadores: PLG 20 A3, PLG 20 A4, PLG 20 C1, PLG 20 C2, PLG 20 C3, PLG 201 A1, PDSLGL 20 A1, PDSLGL 20 B1, Smart PLGS 2012 A1

Datos técnicos de la batería y el cargador: Consultar las instrucciones separadas.

## **Indicaciones de seguridad**

En este apartado se presentan las indicaciones de seguridad básicas para utilizar el aparato.

**▲ ¡ADVERTENCIA!** Una manipulación inadecuada de la batería puede producir daños personales y materiales. Observe las indicaciones de seguridad y las indicaciones de carga y de uso correcto que aparecen en las instrucciones de funcionamiento de su batería y cargador de la serie **X 20 V TEAM**. Para una descripción más detallada sobre el proceso de carga y para más información, consulte este manual de instrucciones separado.

### **Significado de las indicaciones de seguridad**

**▲ ¡PELIGRO!** Si no sigue esta indicación de seguridad, se producirá accidentes. El resultado es una lesión grave o la muerte.

**▲ ¡ADVERTENCIA!** Si no sigue esta indicación de seguridad, es posible que se produzca un accidente. El resultado es posiblemente una lesión grave o la muerte.

**▲ ¡PRECAUCIÓN!** Si no sigue esta indicación de seguridad, se producirá accidentes. El resultado es posible-

mente una lesión de gravedad leve o media.

**¡NOTA IMPORTANTE!** Si no sigue esta indicación de seguridad, se producirá accidentes. El resultado es posiblemente un daño material.

## Gráficos y símbolos

### Símbolos gráficos sobre el aparato

 Lea las instrucciones de uso

 Tamaño de la hoja de sierra adecuada

 Profundidad de corte 0°

 Profundidad de corte 45°

 Profundidad de corte 48°

 Dirección de rotación

 Los aparatos eléctricos no deben tirarse a la basura doméstica.

 Indicación "Conectada"

 Indicador de nivel de carga

 Tecla de velocidad

 Indicador ECO

 Indicador de sobrecarga

 Indicador (nivel)

### Gráficos en la hoja de sierra

 Lea las instrucciones de uso

 Utilice protección auditiva

 Utilice protección ocular

 Utilice máscara

 No utilice hojas de sierra defectuosas.

 Dirección de rotación

 Utilice guantes de protección

 Adecuado para sierra circular manual

 madera

### Gráficos en el manual de instrucciones

 Utilice guantes de protección

## Advertencias de seguridad generales de la herramienta eléctrica

**⚠ ¡ADVERTENCIA!** Lea todas las advertencias de seguridad, instrucciones, ilustraciones y especificaciones proporcionadas con esta herramienta eléctrica. Si no se siguen todas las instrucciones incluidas más abajo puede producirse una descarga eléctrica, un incendio y/o lesiones graves. **Guarde todas las advertencias e instrucciones para referencia futura.**

El término "herramienta eléctrica" en las advertencias se refiere a su herramienta eléctrica operada con corriente de la red eléctrica (con cable eléctrico), o su herramienta eléctrica operada con baterías (sin cable eléctrico).

## 1. SEGURIDAD DEL ÁREA DE TRABAJO

- a) **Mantenga el área de trabajo limpia y bien iluminada.** Las áreas abarrotadas u oscuras favorecen los accidentes.
- b) **No opere las herramienta eléctricas en atmósferas explosivas tales como en presencia de líquidos, gases o polvo inflamables.** Las herramientas eléctricas producen chispas que pueden incendiar el polvo o los gases.
- c) **Mantenga alejados a los niños y personas en el área cuando esté operando una herramienta eléctrica.** Las distracciones pueden hacer que pierda el control.

## 2. SEGURIDAD ELÉCTRICA

- a) **Las clavijas de las herramientas eléctricas tienen que coincidir con el enchufe. Nunca modifique la clavija de ninguna forma. No utilice ningún adaptador con herramientas conectadas a tierra.** Las clavijas originales no modificadas y los enchufes adecuados reducen el riesgo de descarga eléctrica.
- b) **Evite el contacto entre su cuerpo y las superficies conectadas a tierra, como tubos, radiadores, cables y refrigeradores.** Existe un mayor riesgo de descarga eléctrica si su cuerpo está conectado a tierra.
- c) **No exponga las herramientas eléctricas a la lluvia o ambientes húmedos.** Si el agua penetra en una herramienta eléctrica aumenta el riesgo de descarga eléctrica.
- d) **No maltrate el cable. Nunca use el cable para cargar, jalar o desconectar la herramienta eléctrica. Mantenga alejado el cable del calor, aceite, bordes afila-**

**dos o partes móviles.** Los cables dañados o enredados aumentan el riesgo de descarga eléctrica.

- e) **Al usar una herramienta eléctrica en exteriores, utilice una extensión adecuada para uso en exteriores.** Utilizar un cable adecuado para exteriores reduce el riesgo de descarga eléctrica.
- f) **Si es inevitable utilizar una herramienta eléctrica en una ubicación húmeda, utilice una fuente protegida con un dispositivo de corriente residual (RCD).** Utilizar un RCD reduce el riesgo de descarga eléctrica.

## 3. SEGURIDAD PERSONAL

- a) **Manténgase alerta, fíjese en lo que está haciendo, y utilice el sentido común cuando esté utilizando una herramienta eléctrica. No utilice una herramienta eléctrica cuando esté cansado o bajo los efectos de drogas, alcohol o medicamentos.** Un momento de distracción al operar herramientas eléctricas pueden tener como resultado graves lesiones físicas.
- b) **Utilice equipo de protección personal. Siempre utilice protección para los ojos.** Utilizar equipo protector, como una máscara anti-polvo, calzado de seguridad antideslizante, un casco, o protección auditiva para lograr las condiciones apropiadas reduce la posibilidad de lesiones personales.
- c) **Evite un arranque involuntario. Asegúrese de que el interruptor está en la posición de apagado antes de conectar la fuente de energía y/o el paquete de baterías, y antes de recoger o cargar la herramienta.** Cargar las herramientas eléctricas con

su dedo puesto en el interruptor o conectar la energía a herramientas eléctricas que tienen el interruptor encendido aumenta la posibilidad de tener accidentes.

- d) **Retire cualquier llave de ajuste o llave inglesa antes de encender la herramienta eléctrica.** Una llave inglesa o una llave que se haya dejado pegada a una parte giratoria de la herramienta eléctrica puede ocasionar lesiones personales.
- e) **No se extralimite. Mantenga una posición y un balance adecuados en todo momento.** Esto permite un mejor control de la herramienta eléctrica en situaciones inesperadas.
- f) **Vista ropa adecuada. No utilice ropa suelta o joyas. Mantenga su cabello y su ropa lejos de las partes móviles.** Las prendas de vestir sueltas, las joyas o el cabello largo pueden quedar atrapados en las partes móviles.
- g) **Si se proporcionan dispositivos para la conexión de extracción de polvo e instalaciones de recolección, asegúrese de que estén conectados y se utilicen adecuadamente.** La utilización de recolección de polvo puede reducir los riesgos relacionados con este.
- h) **No permita que la familiaridad obtenida por el uso frecuente de las herramientas lo vuelva descuidado y le haga ignorar los principios de seguridad de herramientas.** Una acción descuidada puede causar lesiones graves en una fracción de segundo.

#### 4. USO Y CUIDADO DE LAS HERRAMIENTAS ELÉCTRICAS

- a) **No fuerce la herramienta eléctrica. Utilice la herramienta eléctrica correcta para su aplicación.**

La herramienta eléctrica correcta hará el trabajo mejor y con más seguridad al ritmo para el cual fue diseñada.

- b) **No utilice la herramienta eléctrica si el interruptor no la enciende y apaga.** Cualquier herramienta eléctrica que no pueda controlarse con el interruptor es peligrosa y tiene que repararse.
- c) **Desconecte la clavija de la fuente de energía y/o el paquete de baterías de la herramienta eléctrica, si este es desmontable, antes de hacer cualquier ajuste, cambiar accesorios o almacenar las herramientas eléctricas.** Estas medidas preventivas de seguridad reducen el riesgo de arrancar accidentalmente la herramienta eléctrica.
- d) **Almacene las herramientas eléctricas que no utilice fuera del alcance de los niños, y no permita a personas que no estén familiarizadas con las herramientas eléctricas o estas instrucciones que operen dichas herramientas.** Las herramientas eléctricas son peligrosas en manos de usuarios no capacitados.
- e) **Proporcione mantenimiento a las herramientas eléctricas y sus accesorios. Revise si hay desalineaciones de partes de conexión o móviles, roturas de partes y cualquier otra condición que pueda afectar la operación de la herramienta eléctrica. Si está dañada, mande a reparación la herramienta antes de usarla.** Muchos accidentes son causados por herramientas eléctricas con mal mantenimiento.
- f) **Mantenga las herramientas de corte afiladas y limpias.** Las herramientas de corte con un buen

- mantenimiento y filos de corte bien afilados tienden menos a atorarse y son más fáciles de controlar.
- g) **Utilice la herramienta eléctrica, sus accesorios y brocas, etc. de acuerdo con estas instrucciones, tomando en cuenta las condiciones de trabajo y el trabajo que se va a realizar.** Utilizar la herramienta eléctrica para operaciones distintas a las que está destinada podría ocasionar una situación de riesgo.
- h) **Mantenga las manijas y las superficies de agarre secas, limpias y sin aceite o grasa.** Las manijas y superficies de agarre resbalosas no permiten un manejo y control seguro de la herramienta en situaciones inesperadas.
5. **USO Y CUIDADO DE LA HERRAMIENTA DE BATERÍAS**
- a) **Recargue solamente con el cargador especificado por el fabricante.** Un cargador que es adecuado para un tipo de paquete de baterías puede crear un riesgo de incendio si se usa con otro paquete de baterías.
- b) **Utilice las herramientas eléctricas solamente con los paquetes de baterías diseñados específicamente.** El uso de cualquier otro paquete de baterías puede crear un riesgo de lesiones e incendio.
- c) **Cuando no se esté usando el paquete de baterías, manténgalo alejado de otros objetos metálicos, como clips para papel, monedas, llaves, clavos, tornillos u otros objetos de metal pequeños que puedan hacer una conexión de una terminal a otra.** Hacer un corto circuito entre las terminales de la batería puede causar quemaduras o un incendio.
- d) **En condiciones inadecuadas puede salir líquido de la batería; evite el contacto. Si entra en contacto con él accidentalmente, enjuague con agua. Si el líquido entra en contacto con los ojos, también busque ayuda médica.** El líquido expulsado de la batería puede causar irritación o quemaduras.
- e) **No utilice un paquete de baterías o una herramienta que estén dañados o modificados.** Las baterías dañadas o modificadas pueden tener un comportamiento impredecible y ocasionar incendios, explosiones o un riesgo de lesiones.
- f) **No exponga un paquete de baterías o una herramienta al fuego o a temperatura excesiva.** La exposición al fuego o temperaturas superiores a 130 °C pueden causar explosiones.
- g) **Siga todas las instrucciones de carga y no cargue el paquete de baterías o la herramienta fuera del rango de temperatura especificado en las instrucciones.** Cargar de manera inadecuada o a temperaturas fuera del rango especificado puede dañar la batería e incrementar el riesgo de incendio.
6. **SERVICIO**
- a) **Lleve su herramienta eléctrica a servicio con una persona calificada para realizar reparaciones y que utilice solamente refacciones idénticas.** Esto asegurará que se mantenga la seguridad de la herramienta eléctrica.
- b) **Nunca dé servicio a paquetes de baterías dañados.** El servicio a los paquetes de baterías solo debe

realizarlo el fabricante o proveedores de servicios autorizados.

## Instrucciones de seguridad para sierras circulares

### Procedimiento de corte

- **⚠ ¡PELIGRO!** Mantenga las manos alejadas de la zona de corte y de la hoja. Mantenga su segunda mano en la empuñadura adicional o en la carcasa del motor. Si ambas manos sujetan la sierra, no existe riesgo de cortarse.
- **No introduzca la mano por debajo de la pieza.** La cubierta de protección no puede protegerle de la hoja por debajo de la pieza de trabajo.
- **Ajuste la profundidad de corte al grosor de la pieza de trabajo.** Por debajo de la pieza de trabajo solo debe verse menos de un diente completo de los dientes de la hoja.
- **No sujete nunca la pieza de trabajo con las manos o a lo largo de la pierna mientras corta. Fije la pieza a una superficie estable.** Es importante apoyar la pieza de trabajo adecuadamente para minimizar la exposición del cuerpo, el atascamiento de la hoja o la pérdida de control.
- **Sostenga la herramienta eléctrica por las superficies de agarre aisladas cuando realice una operación donde el accesorio de corte puedan hacer contacto con cables ocultos.** Cuando el accesorio de corte hacen contacto con un cable que conduzca energía eléctrica, las partes metálicas expuestas de la herramienta eléctrica pueden energizarse y esto podría dar una descarga eléctrica al operador.
- **Al cortar al hilo, utilice siempre una guía de corte al hilo o una**

**guía de bordes rectos.** Esto mejora la precisión del corte y reduce la posibilidad de que la hoja se atasque.

- **Utilice siempre hojas con el tamaño y la forma correctos (diamante frente a redondo) de los orificios del eje.** Las hojas que no encajan en el soporte de montaje de la sierra se descentrarán, provocando la pérdida de control.
- **No utilice nunca arandelas o tornillos dañados o incorrectos.** Las arandelas de la hoja y el perno han sido especialmente diseñados para su sierra, para un rendimiento y seguridad de funcionamiento óptimos.

### Retroceso y advertencias relacionadas

El retroceso es una reacción repentina a una hoja de sierra pellizcada, atascada o desalineada, que provoca un levantamiento incontrolado de la sierra de la pieza de trabajo hacia el usuario.

Cuando la hoja se pellizca o atasca fuertemente por el cierre del corte, la hoja se cala y la reacción del motor hace retroceder rápidamente el aparato hacia el usuario.

Si la hoja se tuerce o se desalinea en el corte, los dientes del borde posterior de la hoja pueden clavarse en la superficie superior de la madera haciendo que la hoja se salga de la ranura y salte hacia el usuario.

El retroceso es el resultado de un mal uso de la herramienta o de un procedimiento o condiciones de trabajo incorrectos y puede evitarse tomando precauciones adecuadas como las expuestas a continuación.

- **Sujete la herramienta firmemente con ambas manos y coloque los brazos adecuadamente para resistir el retroceso. Coloque su**

cuerpo a ambos lados de la hoja, pero no en línea con la hoja. El retroceso puede hacer que la sierra salte hacia atrás, pero tomando las medidas adecuadas, el usuario puede controlar correctamente el retroceso.

- **Si la hoja se atasca o si interrumpe el corte por cualquier motivo, suelte el gatillo y mantenga la sierra inmóvil en el material hasta que la hoja se detenga por completo. Nunca intente retirar la sierra del trabajo ni tire de la sierra hacia atrás mientras la hoja esté en movimiento, ya que podría producirse un retroceso.** Detecte y corrija las causas para eliminar la causa del atasco de la hoja.
- **Al reiniciar una sierra en la pieza, centre la hoja de sierra en la ranura de manera que los dientes de la sierra no queden encajados en el material.** Si una hoja de sierra se atasca, puede levantarse o retroceder de la pieza de trabajo al volver a arrancar la sierra.
- **Procure un buen soporte para los paneles grandes para minimizar el riesgo de pinzamiento y retroceso de la hoja.** Los paneles grandes tienden a ceder dado su peso. Deben colocarse soportes debajo del panel en ambos lados, cerca de la línea de corte y cerca del borde del panel.
- **No utilice hojas desafiladas o dañadas.** Las hojas sin afilar o mal ajustadas producen un corte estrecho que provoca fricción excesiva, atascamiento de la hoja y retroceso.
- **Las palancas de bloqueo de ajuste de la profundidad de la**

hoja y del bisel deben estar apretadas y fijas antes de realizar el corte. Si el ajuste de la hoja se desplaza durante el corte, puede provocar atascos y retroceso.

- **Extreme las precauciones al ser-rar en paredes existentes u otras zonas ciegas.** La hoja saliente puede cortar objetos que pueden provocar un retroceso.

#### **Función de protección inferior**

- **Compruebe el cierre correcto de la protección inferior antes de cada uso. No utilice la sierra si la protección inferior no se mueve libremente y se cierra al instante. Nunca sujete o amarre la protección inferior en posición abierta.** Si la sierra se cae accidentalmente, la protección inferior puede doblarse. Levante la protección inferior con la palanca retráctil y asegúrese de que se mueve libremente y no toca la hoja ni ninguna otra parte, en todos los ángulos y profundidades de corte.
- **Compruebe el funcionamiento del muelle de la protección inferior. Si la protección y el muelle no funcionan correctamente, deberán ser revisados antes de su uso.** La protección inferior puede funcionar con lentitud debido a piezas dañadas, depósitos gomosos o acumulación de residuos.
- **La protección inferior puede replegarse manualmente sólo para cortes especiales como "cortes de inmersión" y "cortes compuestos". Levante la protección inferior por la palanca retráctil y, en cuanto la hoja penetre en el material, suelte la protección inferior.** Para cualquier otro tipo de serrado, la protección inferior debe funcionar automáticamente.

- **Compruebe siempre que la protección inferior cubre la hoja de sierra antes de depositar la sierra sobre un banco o el suelo.** Una hoja desprotegida y en inercia hará que la sierra vaya hacia atrás, cortando lo que encuentre a su paso. Tenga en cuenta el tiempo que tarda la hoja en detenerse después de soltar el interruptor.

### Advertencias de seguridad adicionales

- **Evite el sobrecalentamiento de las puntas del diente de la sierra.**
- **Cuando sierre plástico, evite que se funda.**
- **Tenga en cuenta la profundidad máxima de corte. (Véanse los datos técnicos)**
- **Utilice una mascarilla antipolvo cuando sierre.**
- **Utilice siempre protección auditiva.**
- **Utilice sólo accesorios recomendados por PARKSIDE.** Los accesorios inadecuados pueden causar una descarga eléctrica o un incendio.

### Riesgos residuales

Incluso aunque esta herramienta se maneje con precaución, existen siempre riesgos residuales. Debido a su diseño y ejecución, esta herramienta puede presentar los siguientes peligros:

- Daños oculares, si no se utilizan gafas de protección.
- Daños auditivos, si no se lleva una protección adecuada para los oídos.
- Daños en la salud provocados por las vibraciones en manos y brazos, si el aparato se utiliza por un período prolongado o si no se utiliza y se mantiene correctamente.
- Lesiones por cortes

**⚠ ¡ADVERTENCIA!** Peligro por el campo electromagnético generado mientras el dispositivo está en funcionamiento. En determinadas circunstancias este campo puede afectar a implantes médicos activos o pasivos. Para reducir el peligro de lesiones graves o mortales, recomendamos a las personas que tengan implantes médicos que consulten a su médico y al fabricante de los implantes médicos antes de utilizar la máquina.

## Preparación

**⚠ ¡ADVERTENCIA!** Peligro de lesiones debido a la puesta en marcha involuntaria del aparato. No coloque la batería en el aparato hasta que el aparato esté completamente preparado para su uso.

### Elementos de control

Antes de poner en funcionamiento el aparato por primera vez, familiarícese con los elementos de control.

- **Bloqueo de encendido (1)**
  - Bloquea el interruptor de encendido/apagado contra un accionamiento involuntario.
  - Desbloqueo: Presionar
- **Interruptor de encendido/apagado (2)**
  - Encender: Presionar
  - Apagar: Soltar
- **Tecla de velocidad (33)**
  - Cambiar el nivel de velocidad
    - 1 ≙ Nivel más bajo de velocidad
    - 6 ≙ Nivel más alto de velocidad
- **Muesca de guía (44)**
  - Esto ayuda a guiar el aparato en línea recta.
  - Sólo disponible para los siguientes ángulos de corte: 0°, 45°



## Montar y desmontar la hoja de sierra



**⚠ ¡PRECAUCIÓN!** Peligro de lesiones al tocar la hoja de sierra. Utilice guantes de protección al manipular la hoja de sierra.

### Requisitos

- No utilice nunca un disco abrasivo. La velocidad y los dispositivos de seguridad de una sierra circular no son adecuados para los discos de desbaste.
- Seleccione una hoja de sierra adecuada en función del material que vaya a serrar.
- Las hojas de sierra previstas para cortar madera o materiales similares deben cumplir la norma EN 847-1.
- Utilice únicamente hojas de sierra con un diámetro según las inscripciones de la sierra.
- Solo use hojas de sierra con un diámetro máximo de: 190 mm
- Utilice exclusivamente hojas de sierra cuya velocidad sea igual o superior a la velocidad especificada de su aparato.
- Etiquetado de velocidad mínima de la hoja de sierra: 6000 min<sup>-1</sup>
- La hoja de sierra no tiene grietas visibles. Las hojas de sierra circulares con cuerpos rotos deberán eliminarse (no se permite realizar reparaciones).
- Las superficies de fijación están libres de suciedad, grasa, aceite y agua.
- Para ajustar el diámetro del agujero de hojas de sierra circulares en el diámetro del husillo de la máquina solo se pueden utilizar anillos introducidos fijos, p. ej. anillos intro-

ducidos a presión o mediante unión adhesiva. No se permite utilizar anillos sueltos.

### Herramientas necesarias

- Llave Allen (6)

### Procedimiento

1. Extraiga las baterías del aparato.
2. Ajuste la profundidad de corte de modo que el tornillo de sujeción se detenga en el extremo superior de la escala.
3. Presione y mantenga presionado el bloqueo del husillo (15).
4. Suelte el tornillo tensor (24) con la llave Allen (6). Ahora ya puede soltar el bloqueo de husillo (15).
5. Gire la cubierta de protección hacia atrás con la palanca de retroceso (25) y manténgala en esta posición.
6. **Desmontaje:** Retire la brida de fijación y la hoja de sierra de la brida receptora (43).  
**Montaje:** Coloque la hoja de sierra en la brida receptora (43). El sentido de giro de la hoja de sierra debe coincidir con el de la flecha de sentido de giro (27).
7. Deje que la cubierta de protección vuelva a su posición de protección.
8. Coloque la brida de fijación (23). Debe estar visible el lado liso de la brida de fijación.
9. Presione y mantenga presionado el bloqueo del husillo (15).
10. Apriete el tornillo tensor (24) con la llave hexagonal (6). Ahora ya puede soltar el bloqueo de husillo (15). No está permitido alargar la llave o apretar con martillazos.

### Utilizar el tope paralelo

El tope paralelo puede montarse a ambos lados del aparato. Debe pasar

al menos por el soporte con tornillo de sujeción.

### Montar el tope paralelo (Fig. C)

1. Afloje el tornillo de sujeción (11) si es necesario.
2. Introduzca el tope paralelo (18) en el alojamiento (10) con tornillo de sujeción (11).
3. Apriete el tornillo de sujeción (11).

### Desmontar el tope paralelo (Fig. C)

1. Afloje el tornillo de sujeción (11).
2. Extraiga el tope paralelo (18) de los alojamientos (10).

### Ajustar el tope paralelo (Fig. C)

1. Afloje el tornillo de sujeción (11).
2. Ajustar la anchura de corte con ayuda de las muescas de guía (44).  
Para distancias mayores, el tope paralelo sólo se sujeta mediante el soporte con tornillo de sujeción.
3. Apriete el tornillo de sujeción (11).
4. Realice un corte de prueba, compruebe la anchura de corte y corrija la posición del tope paralelo (18) si es necesario.

## Comprobar el funcionamiento de la cubierta de protección

### Indicaciones

- Si la cubierta de protección no funciona correctamente, no utilice el aparato y póngase en contacto con nuestro centro de servicio.
- **▲ ¡PRECAUCIÓN!** La cubierta de protección (21) no debe bloquearse. Al soltar la palanca retráctil (25), la cubierta protectora (21) debe poder volver automáticamente a su posición original.

### Procedimiento

1. Tire de la palanca retráctil (25) de la cubierta protectora (21) hasta el tope.

## Ajustar la profundidad de corte

### Indicaciones

- Ahora puede ajustar la profundidad de corte continuamente: 0 mm–62,5 mm
- Ajuste la profundidad de corte unos 3 mm más grande que el grosor de material. De esta forma logrará un corte limpio.
- La escala de ajuste del ángulo de corte sólo se aplica a cortes verticales (0°). Aumente la profundidad de corte en consecuencia para otros ángulos de corte.

### Procedimiento

1. Extraiga las baterías del aparato.
2. Suelte la palanca de bloqueo (7) del ajuste de profundidad de corte.
3. Ajuste la profundidad de corte deseada en la escala (5). El borde superior de la marca de lectura (4) muestra el ángulo ajustado.
4. Presione la palanca de bloqueo (7).

## Cortes oblicuos

### Indicaciones

- Puede ajustar continuamente el ángulo de corte: 0°–48°
- Para ángulos entre 0° y 45° no hay ninguna muesca de guía.
- Cuanto más grande es el ángulo de corte, menor es la profundidad de corte máxima.

### Procedimiento

1. Extraiga las baterías del aparato.
2. Suelte el tornillo de sujeción (14, 26) del ajuste del ángulo de corte.
3. Ajuste la ángulo de corte deseado en la escala (13). El borde superior de la marca de lectura (12) muestra el ángulo ajustado.

4. Apriete el tornillo de sujeción (14, 26).

¡NOTA IMPORTANTE! Gire el pulsador de ajuste (42) para variar el tope del ángulo de corte entre 45° y 48°.

## Sistema de aspiración de polvo externo

**▲ ¡PRECAUCIÓN!** Peligro para la salud debido al polvo. El polvo de madera puede provocar cáncer. Conecte el aparato a un sistema de aspiración de polvo de la clase M.

### Conectar el sistema de aspiración de polvo externo (Fig. B)

1. Conecte un sistema de aspiración de polvo (no incluido) apropiado al expulsor de virutas (29).
2. Si el sistema de aspiración de polvo externo no entra, utilice también el adaptador reductor (17).

### Desmontar el sistema de aspiración de polvo externo (Fig. B)

1. Suelte el sistema de aspiración de polvo del expulsor de virutas (29).
2. Retire el adaptador reductor (17).

## Revisar el nivel de carga de la batería

| Ledes                | Significado                  |
|----------------------|------------------------------|
| rojo, naranja, verde | Batería cargada              |
| rojo, naranja        | Batería parcialmente cargada |
| rojo                 | Se debe cargar la batería    |

1. Presione la tecla (40) al lado del indicador del nivel de carga (39) de la batería (38).  
Los LED del indicador del nivel de carga muestran el nivel de carga de la batería.
2. Cargue la batería (38) cuando solo se ilumine el LED rojo del indicador del nivel de carga (39).

## Cargar la batería

Consulte también el manual de instrucciones del cargador.

### Indicaciones

- Si la batería está caliente, deje que se enfríe antes de cargarla.
- No exponga la batería durante mucho tiempo a una fuerte irradiación solar y no lo deposite sobre radiadores (máx. 50 °C).

### Cargar la batería

1. Extraiga la batería (38) del aparato.
2. Introduzca la batería (38) en el receptáculo del cargador (36).
3. Conecte el cargador de la batería (36) a un enchufe.
4. Cuando esta se haya cargado, desconecte de la corriente el cargador de la batería (36).
5. Saque la batería (38) del cargador (36).

## Funcionamiento

### Insertar/retirar la batería

**▲ ¡ADVERTENCIA!** Peligro de lesiones debido a la puesta en marcha involuntaria del aparato. No coloque la batería en el aparato hasta que el aparato esté completamente preparado para su uso.

¡NOTA IMPORTANTE! ¡Peligro de daños! No colocar la batería correcta en el aparato puede dañar el aparato y la batería.

### Insertar las baterías

1. Deslice ambas baterías (38) a lo largo de los carriles guía para introducir las baterías en los soportes de la batería (28).  
Las baterías encajan de manera audible.

## Retirar las baterías

1. Presione y mantenga presionado el desbloqueo de la batería (37) en la batería (38).
2. Extraiga las baterías del soporte de la batería (28).

## Indicaciones sobre el aserrado

- No puede superarse la velocidad de giro máxima indicada en la herramienta. Respetar el rango de velocidad cuando se especifique.
- Los trabajos de mantenimiento y las modificaciones de hojas de sierra circulares solo deben ser realizados por una persona competente, es decir, una persona con experiencia y formación especializada que conozca los requisitos de construcción y diseño y que esté familiarizada con los niveles de seguridad exigidos.

### Serrar (sin riel guía)

#### Serrar en ángulo recto

1. Sostenga el aparato con ambas manos, una en la empuñadura (3) y otra en la empuñadura adicional (16).
2. Encienda el aparato (véase *Encendido y apagado*, p. 109).
3. Coloque el aparato con la parte delantera de la placa de asiento (8) sobre la pieza de trabajo.
4. Sierre hacia adelante —nunca hacia atrás— ejerciendo una presión moderada.

#### Cortes en inglete hasta 45°

**▲ ¡ADVERTENCIA!** Un desplazamiento lateral durante el corte puede hacer que la hoja de sierra se atasque, provocando un retroceso.

1. Ajuste el ángulo de corte deseado (*Cortes oblicuos*, p. 106).
2. Sostenga el aparato con ambas manos, una en la empuñadura (3)

y otra en la empuñadura adicional (16).

3. Encienda el aparato (véase *Encendido y apagado*, p. 109).
4. Coloque el aparato con la parte delantera de la placa de asiento (8) sobre la pieza de trabajo.
5. Sierre hacia adelante —nunca hacia atrás— ejerciendo una presión moderada.

### Serrar (con riel guía)

**¡NOTA IMPORTANTE!** El riel guía no está incluido en el volumen de suministro, pero se puede adquirir opcionalmente (p. ej.: Parkside PTS-Z 70 A1).

**▲ ¡ADVERTENCIA!** La hoja de sierra no debe tocar la pieza de trabajo al encender la sierra.

### Serrar en ángulo recto

1. Coloque el riel guía con el labio de goma negro orientado hacia abajo sobre la pieza de trabajo.
2. Fije el riel guía a la pieza de trabajo.
3. Coloque el aparato con la ranura (41) sobre el riel guía.
4. Gire los dos tornillos de ajuste (9) hasta que el aparato se deslice suavemente sin traquetear.
5. Sostenga el aparato con ambas manos, una en la empuñadura (3) y otra en la empuñadura adicional (16).
6. Encienda el aparato (véase *Encendido y apagado*, p. 109).
7. Coloque el aparato con la parte delantera de la placa de asiento (8) sobre la pieza de trabajo.
8. Sierre hacia adelante —nunca hacia atrás— ejerciendo una presión moderada.

## Cortes en inglete hasta 45°

1. Coloque el riel guía con el labio de goma negro orientado hacia abajo sobre la pieza de trabajo.
2. Fije el riel guía a la pieza de trabajo.
3. Coloque el aparato con la ranura (41) sobre el riel guía.
4. Ajuste el ángulo de corte deseado (*Cortes oblicuos*, p. 106)
5. Sostenga el aparato con ambas manos, una en la empuñadura (3) y otra en la empuñadura adicional (16).
6. Encienda el aparato (véase *Encendido y apagado*, p. 109).
7. Coloque el aparato con la parte delantera de la placa de asiento (8) sobre la pieza de trabajo.
8. Sierre hacia adelante —nunca hacia atrás— ejerciendo una presión moderada.

## Elegir la velocidad



Antes de encender el aparato, seleccione uno de los niveles de velocidad o el modo ECO con el botón de velocidad (33).

## Encendido y apagado

### Encender

1. Inserte la batería (38) en el aparato.
2. Presione y mantenga presionado el bloqueo de encendido (1).
3. Mantenga pulsado el interruptor de encendido/apagado (2).  
La luz de trabajo LED (45) se enciende.
4. Espere hasta que el aparato haya alcanzado su velocidad completa.

### Apagar

1. Suelte el interruptor de encendido/apagado (2).

La luz de trabajo LED se apaga tras unos 10 segundos.

2. No saque la hoja de sierra del corte hasta que esté parada.
3. Cuando deje el aparato desatendido o cuando termine de trabajar, retire la batería (38).

## Indicador de carga

Durante el funcionamiento, el indicador de carga (39) muestra la carga del aparato.

| Carga | Ledes                            |
|-------|----------------------------------|
| Baja  | Se encienden los ledes verdes    |
| Media | Se encienden los ledes amarillos |
| Alta  | Se encienden los ledes rojos     |

## Indicador de sobrecarga

El indicador de carga (34) indica cuándo el aparato corre peligro de sufrir daños. El aparato se apaga automáticamente.

## Aplicación PARKSIDE

Con la aplicación PARKSIDE puede supervisar el aparato y controlar determinadas funciones. Las funciones pueden variar al actualizar la aplicación y el firmware. Encontrará más información sobre la aplicación PARKSIDE en las instrucciones de la batería inteligente.

### Requisitos

Para encontrar el aparato en la aplicación PARKSIDE, deben cumplirse los siguientes requisitos:

- En su smartphone, la aplicación PARKSIDE está instalada y el Bluetooth® activado.
- En el aparato está colocada la siguiente batería: Batería PARKSIDE Performance





Smart Smart PAPS 204 A1/  
Smart PAPS 208 A1/  
Smart PAPS 2012 A1. Esta batería  
ya ha conectado con la aplicación  
PARKSIDE.

El aparato se comunica con la apli-  
cación a través de la batería.

### Conectar el aparato con la aplica- ción PARKSIDE

1. Inserte las baterías inteligentes (38).
2. Presione la tecla de velocidad (33). La indicación "Conectado" (30) parpadea tres veces. Cuando el aparato está conectado, la indicación "Conectado" se ilumina de manera permanente.
3. Abra la aplicación PARKSIDE.
4.  **Tus herramientas.**  
El aparato se muestra en la lista. En caso de que el aparato no figure en la lista, agréguelo manualmente.

### Supervisar y controlar el aparato

1.  **Tus herramientas.**
2.  Seleccione el aparato en la lista. Se muestra la página de vista general del aparato.
3.  Seleccione el ajuste deseado en la página de vista general.  
  En caso de duda, seleccione la Ayuda.  
Aparecerá un cuadro de diálogo con una descripción del ajuste correspondiente.

## Transporte

### Indicaciones

- Apague el aparato.
- Asegúrese de que todas las piezas en movimiento se hayan detenido completamente.
- Extraiga las baterías del aparato.

- Procure que la cubierta de protección (21) no cubra por completo la hoja de sierra (22).
- Transporte el aparato siempre por el mango (3) o utilice el maletín suministrado (20).

## Limpieza, mantenimiento y almacenamiento

**▲ ¡ADVERTENCIA!** Peligro de lesiones debido a la puesta en marcha involuntaria del aparato. Protéjase durante los trabajos de mantenimiento y limpieza. Apague el aparato y extraiga la batería(38).

Los trabajos de reparación y mantenimiento que no están descritos en estas instrucciones han de llevarse a cabo por nuestro centro de servicio. Utilice exclusivamente piezas de repuesto originales.

### Limpieza

**▲ ¡ADVERTENCIA!** ¡Descarga eléctrica! Nunca rocíe el aparato con agua.

**¡NOTA IMPORTANTE!** ¡Peligro de daños! Las sustancias químicas pueden dañar las partes del aparato que son de plástico. No utilice detergentes o disolventes.

- Mantenga limpias las ranuras de ventilación, la carcasa del motor y las empuñaduras del aparato. Para ello utilice un trapo húmedo o un cepillo.
- Intente limpiar las superficies resinosas con un paño bien escurrido, húmedo y tibio. Procure que no entre líquido en el interior de la carcasa. Alternativamente, puede utilizar un limpiador especial (disolvente de resina) o un espray multiusos. Observe las indicaciones de segu-

ridad y las indicaciones del fabricante del producto de limpieza/espray.

- **▲ ¡PRECAUCIÓN!** ¡Peligro de lesiones! Limpie la cubierta protectora para retirar el serrín acumulado, de lo contrario podría afectar al funcionamiento del sistema de protección. La mejor forma de realizar la limpieza es utilizar aire comprimido. Utilice una adecuada protección ocular y respiratoria.

### **Limpieza de la hoja de sierra circular**

Las herramientas deben limpiarse con regularidad. Eliminar la suciedad (por ejemplo, resina) de las partes de las herramientas fabricadas con aleaciones metálicas ligeras con disolventes que no menoscaben las propiedades mecánicas de estos materiales.

### **Mantenimiento**

El aparato no necesita mantenimiento.

### **Mantenimiento de hojas de sierra circulares**

Los trabajos de mantenimiento y las modificaciones de hojas de sierra circulares solo deben ser realizados por una persona competente, es decir, una persona con experiencia y formación especializada que conozca los requisitos de construcción y diseño y que esté familiarizada con los niveles de seguridad exigidos.

### **Almacenamiento**

Almacene siempre el aparato:

- limpio
- seco
- protegido contra el polvo
- En el maletín suministrado (20)
- fuera del alcance de los niños

Aparatos con batería:

- La temperatura de almacenamiento de la batería y el aparato oscila entre 0 °C y 45 °C. Durante el almacenamiento, evite el frío o calor extremos para que la batería no pierda potencia.
- Cuando vaya a almacenar el aparato durante un largo periodo de tiempo (p. ej., durante el invierno), retire la batería (observe las instrucciones de uso separadas para la batería y el cargador).

## **Eliminación/ protección del medio ambiente**

Retire la batería del aparato y lleve el aparato, la batería, los accesorios y el embalaje a un punto verde para su reciclaje.



Los aparatos eléctricos no deben tirarse a la basura doméstica.

El símbolo del contenedor de basura tachado significa que este producto no debe eliminarse como residuo municipal sin clasificar al final de su vida útil.

### **Directiva 2012/19/UE sobre residuos de aparatos eléctricos y electrónicos:**

Los consumidores tienen la obligación legal de reciclar los aparatos eléctricos y electrónicos de forma ecológica al final de su vida útil. De este modo, se garantiza un reciclaje respetuoso con el medio ambiente y con los recursos. Dependiendo de las normas estatales, puede tener las siguientes opciones:

- devolverlo a un punto de venta,

- entregarlo a un punto de recogida oficial,
  - devolver al fabricante/distribuidor.
- Esto no afecta a los accesorios y a otros medios sin componentes electrónicos.

## Instrucciones para la eliminación de las baterías recargables



No tire la batería a la basura doméstica, tampoco al fuego (peligro de explosión) o al agua. Las baterías deterioradas pueden provocar daños en el medio ambiente y en su salud cuando desprenden vapores o líquidos venenosos.

Elimine las baterías según las disposiciones locales. Las baterías defectuosas o gastadas deben ser recicladas. Entregue las baterías en un punto de reciclaje donde sean tratadas para su reutilización respetando el medio ambiente. Pregunte en la empresa municipal de gestión de residuos o en nuestro centro de servicio. Elimine las baterías descargadas. Recomendamos que ponga sobre los polos tiras adhesivas para evitar que se cortocircuiten. No abra la batería.

## Servicio

### Garantía

Estimada/o cliente:

Este producto tiene una garantía de 5 años a partir de la fecha de compra. En caso de defectos en este producto, tiene derechos legales contra el vendedor del producto. Estos derechos legales no están limitados por nuestra garantía que se detalla a continuación.

### Condiciones de la garantía

El plazo de la garantía empieza a partir de la fecha de compra. Guarde el

recibo de caja original, ya que se necesita como comprobante de compra. Si se produce un defecto de material o de fabricación en el plazo de cinco años a partir de la fecha de compra de este producto, procederemos a la reparación o sustitución del producto, según consideremos oportuno, sin cargo alguno para usted. Para poder hacer uso de la garantía, es necesario presentar el aparato defectuoso y el comprobante de compra (recibo de caja) en el plazo de cinco años y entregar una breve descripción por escrito de la naturaleza del defecto y de cuándo se produjo. Si nuestra garantía cubre el defecto, recibirá el producto reparado o uno nuevo. La reparación o sustitución del producto no supone un nuevo inicio del periodo de garantía.

### Periodo de garantía y reclamaciones por defectos legales

La garantía no prolonga el periodo de garantía. Esto también se aplica a piezas repuestas o reparadas. Cualquier daño o defecto ya presente en el momento de la compra debe ser comunicado inmediatamente después de desembalar el producto. Transcurrido el periodo de garantía, cualquier reparación está sujeta a costes.

### Alcance de la garantía

El producto ha sido fabricado cuidadosamente según las más estrictas normas de calidad y ha sido sometido a pruebas exhaustivas antes de su entrega.

La garantía cubre los fallos de material o de fabricación. Esta garantía no cubre las piezas del producto sujetas al desgaste normal y que, por lo tanto, pueden considerarse piezas de desgaste (p. ej.: Hoja de sierra) o los daños en las piezas frágiles.



Esta garantía queda anulada si el producto ha sido dañado, utilizado indebidamente o no se ha mantenido correctamente. Para garantizar el uso adecuado del producto, es imprescindible respetar estrictamente todas las instrucciones que figuran en el manual de instrucciones. Se debe evitar a toda costa cualquier uso o acción desaconsejada o advertida en el manual de instrucciones.

El producto está previsto exclusivamente para su uso particular y no para un uso profesional. La garantía desaparece en caso de manipulación inadecuada, uso de la fuerza e intervenciones no realizadas por nuestro centro de servicio autorizado.

### Tramitación en caso de reclamación de garantía

Con el fin de garantizar una rápida tramitación de su solicitud, le rogamos que siga las siguientes instrucciones:

- Para cualquier consulta, conserve el recibo de caja y el número de artículo (IAN 472006\_2407) como comprobante de su compra.
- El número del artículo figura en la placa de características del producto, en un grabado en el producto, en la portada de su manual de instrucciones (parte inferior a la izquierda) o en la pegatina situada en la parte posterior o inferior del producto.
- Si se producen errores de funcionamiento u otros defectos, póngase en contacto con el centro de servicio que se indica a continuación **por teléfono** O utilice nuestro **formulario de contacto**, que puede encontrar en *parkside-diy.com* en la sección **Servicio**.
- Después de consultar con nuestro centro de servicio, puede enviar

un producto que haya sido identificado como defectuoso a la dirección de servicio que se le ha proporcionado, con el franqueo pagado, junto con el comprobante de compra (recibo de caja) e indicando en qué consiste el defecto y cuándo se produjo. Para evitar problemas de aceptación y costes adicionales, utilice únicamente la dirección que se le ha comunicado. Asegúrese de que el envío no se realiza a portes debidos, por mercancías voluminosas, exprés u otro tipo de carga especial. Por favor, envíe el producto con todos los accesorios suministrados con la compra y asegúrese de que el embalaje de transporte es suficientemente seguro.



En *parkside-diy.com* puede consultar y descargar este y muchos otros manuales. Con este código QR accederá directamente a *parkside-diy.com*. Seleccione su país y, a través de la interfaz de búsqueda, busque los manuales de instrucciones que desee. Introduciendo el número de artículo (IAN) 472006\_2407, podrá abrir el manual de instrucciones.

### Servicio de reparación

Para las reparaciones **no cubiertas por la garantía**, póngase en contacto con el centro de servicio. Estarán en-

cantados de proporcionarle un presupuesto.

- Solo podemos procesar equipos que hayan sido suficientemente empaquetados y franqueados.  
**Nota:** Envíe su aparato limpio y con una nota de los defectos a la dirección indicada por el centro de servicio.
- No se aceptarán los aparatos enviados a portes debidos, por mercancías voluminosas, envíos exprés o con otro tipo de carga especial.
- Nos deshacemos de forma gratuita de los aparatos defectuosos devueltos.

## Service-Center

ES

**Servicio España**

Tel.: 900 994 940

Formulario de contacto en

[parkside-diy.com](http://parkside-diy.com)

**IAN 472006\_2407**

## Importador

Por favor, tenga en cuenta que la siguiente dirección no es una dirección de servicio técnico. Póngase en contacto con la dirección del centro de servicio mencionada arriba.

Grizzly Tools GmbH & Co. KG

Stockstädter Str. 20

63762 Großostheim

ALEMANIA

[www.grizzlytools.de](http://www.grizzlytools.de)

## Piezas de repuesto y accesorios

Encontrará piezas de repuesto y accesorios en [www.grizzlytools.shop](http://www.grizzlytools.shop). Si surgen problemas durante el proceso de pedido, por favor, póngase en contacto con nosotros a través de nuestra tienda online. Si tiene más preguntas, póngase en contacto con: *Service-Center, p. 114*

| Pos. n° | Nombre             | N° de pedido |
|---------|--------------------|--------------|
| 17      | Racor de reducción | 91110340     |
| 18      | Tope paralelo      | 91110345     |
| 22      | Hoja de sierra     | 13800416     |

# Traducción de la declaración UE de conformidad

Producto: **Sierra circular portátil recargable**

Modelo: **PPHSA 40-Li A1**

Número de serie: 000001-057400

El objeto de la declaración descrita anteriormente es conforme con la legislación de armonización pertinente de la Unión:

**2006/42/EC • 2014/30/EU • 2011/65/EU & (EU) 2015/863  
Producto con batería Smart PAPS 204 A1/Smart-  
PAPS 208 A1/Smart PAPS 2012 A1: 2014/53/EU**

El objeto de la declaración descrito anteriormente es conforme a la Directiva 2011/65/EU del Parlamento Europeo y del Consejo, de 8 de junio de 2011, sobre restricciones a la utilización de determinadas sustancias peligrosas en aparatos eléctricos y electrónicos.

Para garantizar la conformidad, se han aplicado las siguientes normas armonizadas así como las normas y reglamentos nacionales:

**EN 62841-1:2015/A11:2022 • EN 62841-2-5:2014 • EN 847-1:2017  
EN IEC 55014-1:2021 • EN IEC 55014-2:2021 • EN IEC 63000:2018  
EN 62471:2008 • IEC 62471:2006 (First Edition)  
Producto con batería Smart PAPS 204 A1/  
Smart PAPS 208 A1/Smart PAPS 2012 A1:  
EN 301 489-1 V2.2.3:2019 • EN 301 489-17 V3.3.1:2024  
• EN 300 328 V2.2.2:2019 • EN 50663:2017**

La presente declaración de conformidad se expide bajo la exclusiva responsabilidad del fabricante:



Grizzly Tools GmbH & Co. KG  
Stockstädter Str. 20  
63762 Großostheim  
ALEMANIA  
28.12.2024

Christian Frank  
Representante autorizado para la documentación

# Indice

**Introduzione..... 116**  
 Uso conforme..... 117  
 Materiale in dotazione/accessori..... 117  
 Panoramica..... 117  
 Descrizione del funzionamento..... 118  
 Dati tecnici..... 118

**Avvertenze di sicurezza..... 119**  
 Significato delle avvertenze di sicurezza..... 119  
 Pittogrammi e simboli..... 120  
 Avvertenze di sicurezza generali elettroutensile..... 120  
 Istruzioni di sicurezza per seghe circolari..... 123  
 Rischi residui..... 126

**Preparazione..... 126**  
 Elementi di comando..... 126  
 Montaggio e smontaggio della lama..... 126  
 Utilizzare la battuta parallela..... 127  
 Verificare il funzionamento della calotta protettiva..... 128  
 Regolare la profondità di taglio..... 128  
 Tagli inclinati..... 128  
 Aspirazione della polvere esterna..... 128  
 Verifica dello stato di carica della batteria..... 129  
 Caricamento della batteria..... 129

**Funzionamento..... 129**  
 Inserimento e rimozione della batteria..... 129  
 Indicazioni per il taglio..... 129  
 Preselezione del numero di giri..... 131  
 Accensione e spegnimento..... 131  
 Indicatore di carico..... 131

**App Parkside..... 131**  
**Trasporto..... 132**

**Pulizia, manutenzione e conservazione..... 132**  
 Pulizia..... 132  
 Manutenzione..... 133  
 Manutenzione delle lame della sega circolare..... 133  
 Conservazione..... 133

**Smaltimento/rispetto dell'ambiente..... 133**  
 Istruzioni per lo smaltimento delle batterie..... 134

**Assistenza..... 134**  
 Garanzia..... 134  
 Servizio di riparazione..... 136  
 Service-Center..... 136  
 Importatore..... 136

**Ricambi e accessori..... 136**  
**Traduzione delle dichiarazioni UE di conformità originale..... 137**  
**Vista esplosa..... 243**

# Introduzione

Complimenti per l'acquisto di questa nuova sega circolare a batteria (di seguito apparecchio o elettroutensile). Avete optato per un apparecchio di alta qualità. La qualità di questo apparecchio è stata verificata durante la produzione, in seguito l'apparecchio è stato sottoposto ad un controllo finale. Pertanto, la funzionalità dell'apparecchio è garantita.



Il manuale d'uso è parte integrante del presente apparecchio. Esse contengono importanti avvertenze sulla sicurezza, l'uso e lo smaltimento. Leggere attentamente il manuale d'uso. Acquisire familiarità con i comandi e con l'uso corretto dell'apparecchio. Utilizzare l'apparecchio solo come descritto e per i settori d'impiego previsti. Con-

servare il manuale d'uso e, in caso di cessione dell'apparecchio a terzi, consegnare anche tutti i documenti correlati.

## Uso conforme

L'apparecchio è destinato esclusivamente ai seguenti usi:

- Esecuzione di tagli di plastica, legno e materiali edili leggeri con supporto rigido
- Esecuzione di tagli dritti, nonché di tagli obliqui fino a 45° (solo legno e plastica)
- Funzionamento solo in ambienti asciutti.

Rispettare le avvertenze sui tipi di lama.

Qualsiasi altro impiego non espressamente consentito nel presente manuale d'uso può causare danni all'apparecchio e rappresentare un serio pericolo per l'utilizzatore. L'utilizzatore od operatore dell'apparecchio è responsabile di eventuali incidenti o danni ad altre persone o alla loro proprietà. L'apparecchio è adatto all'uso per piccoli lavori domestici. Non è stato concepito per l'impiego aziendale prolungato. Un eventuale utilizzo aziendale comporta l'estinzione della garanzia. Il produttore non si fa carico di eventuali danni causati da un uso improprio o da un azionamento errato.

## Materiale in dotazione/ accessori

Estrarre l'apparecchio dalla confezione e controllare il materiale fornito. Smaltire il materiale di imballaggio ai sensi della normativa vigente.

- Sega circolare ricaricabile
- 1 Lama (premontato)

- 1 Chiave a brugola esagonale (riposti sull'apparecchio)
- Riduttore
- Battuta parallela
- Valigetta
- Traduzione delle istruzioni originali

**La batteria e il caricabatteria non sono compresi nella confezione.**

## Panoramica



Le figure dell'apparecchio si trovano nelle pagine apribili anteriore e posteriore.

- 1 Blocco accensione
- 2 Interruttore di accensione/spegnimento
- 3 Impugnatura
- 4 Tacca di lettura (Profondità di taglio)
- 5 Scala (Profondità di taglio)
- 6 Chiave a brugola esagonale
- 7 Leva (Profondità di taglio)
- 8 Piastra di base
- 9 Viti di regolazione
- 10 Alloggiamento (Battuta parallela)
- 11 Vite di fermo (Battuta parallela)
- 12 Tacca di lettura (Angolo di taglio)
- 13 Scala (Angolo di taglio)
- 14 Vite di fermo (Angolo di taglio)
- 15 Arresto mandrino
- 16 Impugnatura supplementare
- 17 Riduttore
- 18 Battuta parallela
- 19 Scala (Battuta parallela)
- 20 Valigetta
- 21 Calotta protettiva
- 22 Lama
- 23 Flangia di fissaggio
- 24 Vite di serraggio

- 25 Leva di sollevamento
- 26 Vite di fermo (Angolo di taglio)
- 27 Freccia di direzione di rotazione
- 28 Sostegno batteria
- 29 Espulsione trucioli
- 30 Indicatore "Collegato"
- 31 Indicatore dello stato di carica sull'apparecchio
- 32 Indicatore ECO
- 33 Tasto del numero di giri
- 34 Spia di sovraccarico
- 35 Tasto (Indicatore dello stato di carica sull'apparecchio)
- 36 Caricabatterie
- 37 Sblocco batteria
- 38 Batteria
- 39 Spia dello stato di carica
- 40 Tasto (Spia dello stato di carica)
- 41 Scanalatura
- 42 Pulsante di regolazione

**(Fig. A)**

- 43 Flangia di supporto

**(Fig. C)**

- 44 Intaglio della guida (0°; 45°)
- 45 Luce di lavoro a LED

**Descrizione del funzionamento**

In una sega circolare la lama di forma circolare pratica il taglio tramite un movimento rotatorio. Si possono regolare profondità di taglio e angolo di taglio.

La seguente descrizione illustra il funzionamento dei componenti.

**Dati tecnici**

**Sega circolare ricaricabile**

.....PPHKSA 40-Li A1

Tensione nominale  $U$  .40 V (2x20 V) ==

- Peso con batteria (20 V / 4 Ah) .....≈5,4 kg
- Numero di giri a vuoto  $n_0$  ...6000 min<sup>-1</sup>
- Profondità di taglio
  - 0° ..... 62,5 mm
  - 45° ..... 46,8 mm
  - 48° ..... 44,1 mm
- Taglio inclinato ..... 0°-48°
- Temperatura ..... ≤50 °C
  - Processo di carica ..... 4-40 °C
  - Funzionamento ..... -20-50 °C
  - Conservazione ..... 0-45 °C
- PARKSIDE Performance Smart
- Batteria Smart PAPS 204 A1/
- Smart PAPS 208 A1/
- Smart PAPS 2012 A1
  - banda di frequenza ..... 2400-2483,5 MHz
  - potenza trasmessa ..... ≤ 20 dBm
  - Livello di pressione acustica ( $L_{pA}$ ) ..... 91,7 dB;  $K_{pA}$ =3 dB
  - Livello di potenza acustica ( $L_{WA}$ ) - misurato ..... 99,7 dB;  $K_{WA}$ =3 dB
  - Vibrazione ( $a_h$ )
    - Impugnatura ..... 0,895 m/s<sup>2</sup>;  $K$ =1,5 m/s<sup>2</sup>
    - Impugnatura supplementare ..... 0,877 m/s<sup>2</sup>;  $K$ =1,5 m/s<sup>2</sup>

**Lama ..... PSB 24 Z**

Prodotto nel rispetto di EN 847-1:2017

- Circonferenza di taglio ..... Ø 190 mm
- Ampiezza di taglio ..... 1,45 mm
- Spessore matrice della lama .. 1,0 mm
- Foro ..... Ø 30 mm
- Numero di giri massimo ....8040 min<sup>-1</sup>
- Numero di denti .....24
- La lama è indicata per i seguenti materiali: legno

I valori relativi alla rumorosità e alle vibrazioni sono stati determinati in base alle norme e alle disposizioni indicate nella dichiarazione di conformità.

Il valore complessivo di vibrazione indicato e il valore sulle emissioni rumorose riportate sono stati misurati secondo una procedura di controllo regolata da norme e possono essere utilizzati per il confronto fra un utensile elettrico e un altro. Il valore complessivo di vibrazione indicato e il valore sulle emissioni rumorose riportate possono essere utilizzati anche per una stima temporanea del carico.

**▲ AVVERTIMENTO!** Le emissioni sulle vibrazioni e la rumorosità possono differire dai valori indicati durante l'uso effettivo dell'elettrotensile, in base alla tipologia e la modalità in cui si utilizza l'elettrotensile, in particolare quale tipo di pezzo viene lavorato. Cercare di limitare il più possibile l'esposizione alle vibrazioni. Un esempio di misura per ridurre l'esposizione alle vibrazioni è la limitazione del tempo di lavoro. In tal senso, occorre tenere conto di tutte le componenti del ciclo operativo (ad esempio i momenti in cui l'elettrotensile è spento e quelli in cui è acceso, ma opera senza carico).

### **X 20 V TEAM**

L'apparecchio è parte della serie **X 20 V TEAM** e può essere utilizzato con le batterie della serie **X 20 V TEAM**. Le batterie della serie **X 20 V TEAM** possono essere caricate solo con i caricabatterie della serie **X 20 V TEAM**.

Consigliamo di utilizzare questo apparecchio esclusivamente con le seguenti batterie: PAP 20 B1, PAP 20 B3, Smart PAPS 204 A1, Smart PAPS 208 A1, Smart PAPS 2012 A1

Consigliamo di caricare queste batterie con i seguenti caricabatterie: PLG 20 A3, PLG 20 A4, PLG 20 C1, PLG 20 C2, PLG 20 C3, PLG 201 A1,

PDSL 20 A1, PDSL 20 B1, Smart PLGS 2012 A1

Dati tecnici di batteria e caricabatteria: vedere le istruzioni separate.

## **Avvertenze di sicurezza**

Questa sezione contiene le avvertenze di sicurezza fondamentali per l'uso dell'apparecchio.

**▲ AVVERTIMENTO!** L'uso inadeguato della batteria può causare danni a persone e cose. Rispettare le avvertenze di sicurezza e le indicazioni per la ricarica e l'uso corretto riportate nel manuale d'uso della batteria e del caricabatterie della serie **X 20 V TEAM**. Una descrizione dettagliata sul processo di carica e altre informazioni sono riportate nelle istruzioni per l'uso accluse separatamente.

### **Significato delle avvertenze di sicurezza**







**▲ PERICOLO!** Se non si seguono queste avvertenze di sicurezza, si verifica un incidente. La conseguenza è una grave lesione o la morte.

**▲ AVVERTIMENTO!** Se non si seguono queste avvertenze di sicurezza, si può verificare un incidente. La conseguenza può essere una grave lesione o la morte.

**▲ ATTENZIONE!** Se non si seguono queste avvertenze di sicurezza, si verifica un incidente. La conseguenza può essere una lieve o media lesione. **NOTA!** Se non si seguono queste avvertenze di sicurezza, si verifica un incidente. La conseguenza può essere un danno materiale.

## Pittogrammi e simboli

### Pittogrammi sull'apparecchio

-  Leggere le istruzioni per l'uso
-  Dimensione per la lama corretta
-  Profondità di taglio 0°
-  Profondità di taglio 45°
-  Profondità di taglio 48°
-  Senso di rotazione
-  Gli apparecchi elettrici non devono essere smaltiti con i rifiuti domestici.

 Indicatore "Collegato"

 Spia dello stato di carica





 Tasto del numero di giri

 Indicatore ECO

 Spia di sovraccarico

 **1 2 3 4 5 6** Indicatore (livello)

### Simboli lama

-  Leggere le istruzioni per l'uso
-  Utilizzare la protezione acustica
-  Utilizzare la protezione per gli occhi
-  Utilizzare la mascherina

 Non utilizzare lame guaste.

 Senso di rotazione

 Utilizzare guanti di protezione

 Adatto per sega circolare portatile

 legno

### Simboli nelle istruzioni per l'uso

 Utilizzare guanti di protezione

## Avvertenze di sicurezza generali elettrotensile

**⚠ AVVERTIMENTO! Leggere tutte le avvertenze di sicurezza, istruzioni, illustrazioni e specifiche fornite con questo elettrotensile.** In caso di inosservanza delle istruzioni seguenti, potrebbero verificarsi scariche elettriche, incendi e/o lesioni gravi. **Conservare tutte le avvertenze e le istruzioni per poterle consultare in futuro.**

Il termine "elettrotensile" usato nelle avvertenze si riferisce al proprio utensile elettrico alimentato a corrente (via cavo) o batterie (senza cavo).

1. **SICUREZZA DELL'AREA DI LAVORO**
  - a) **Mantenere l'area di lavoro pulita e ben illuminata.** Le aree disordinate e scure stimolano gli incidenti.
  - b) **Non utilizzare gli elettrotensili in atmosfere esplosive, ad esempio in presenza di liquidi infiammabili, gas o polveri.** Gli elettrotensili emettono fiammelle che possono infiammare la polvere o i fumi.



- c) **Tenere lontani i bambini ed eventuali altre persone presenti mentre si adopera l'elettrotensile.** Le distrazioni possono causare perdite di controllo.

## 2. SICUREZZA ELETTRICA

- a) **Le spine dell'elettrotensile devono combaciare con le prese di corrente. Non modificare mai in alcun modo la spina. Non usare adattatori con gli elettrotensili a terra (massa).** Spine non modificate e prese corrette riducono il rischio di scossa elettrica.
- b) **Evitare il contatto con superfici a terra o massa, come condutture, radiatori, piani cottura e frigoriferi.** Sussiste un rischio maggiore di scossa elettrica se il proprio corpo è a terra o massa.
- c) **Non esporre gli elettrotensili alla pioggia o umidità.** Infiltrazioni di acqua nell'elettrotensile possono accrescere il rischio di scossa elettrica.
- d) **Non usare scorrettamente il cavo. Non usare mai il cavo per trasportare, tirare o staccare dalla corrente l'elettrotensile. Tenere il cavo lontano da fonti di calore, olio, spigoli vivi o parti in movimento.** Cavi danneggiati o impigliati possono accrescere il rischio di scossa elettrica.
- e) **Quando si adopera un elettrotensile all'esterno, utilizzare un cavo di prolunga idoneo per l'uso all'esterno.** Usare un cavo idoneo per l'uso esterno riduce il rischio di scossa elettrica.
- f) **Se non è possibile evitare di usare un elettrotensile in una zona umida, usare un'alimentazione protetta con dispositivo a corrente residua**

**(RCD).** Usare un RCD riduce il rischio di scossa elettrica.

## 3. SICUREZZA PERSONALE

- a) **Stare vigili, osservare ciò che si sta facendo e usare il buon senso quando si adopera l'elettrotensile. Non usare un elettrotensile se si è stanchi o sotto l'influsso di sostanze stupefacenti, alcol o medicinali.** Un attimo di disattenzione mentre si adoperano elettrotensili può provocare lesioni personali gravi.
- b) **Usare dispositivi di protezione individuali. Indossare sempre una protezione oculare.** Usare dispositivi di protezione, come una mascherina antipolvere, calzature di sicurezza antiscivolo, caschi rigidi o protezione acustica alle condizioni appropriate riduce il rischio di lesioni personali.
- c) **Evitare l'accensione involontaria. Assicurarsi che l'interruttore sia in posizione di spegnimento prima di attaccarlo alla corrente elettrica e/o pacco batterie, sollevare o trasportare l'utensile.** Trasportare elettrotensili con le dita sull'interruttore o strumenti a corrente con l'interruttore acceso accresce gli incidenti.
- d) **Prima di accendere l'elettrotensile rimuovere tutte le chiavi e chiavi di fissaggio.** Una chiave o una chiavetta rimaste inserite in una parte rotante di un elettrotensile può causare lesioni personali.
- e) **Non sporgersi eccessivamente. Mantenere sempre equilibrio e una base ben solidi.** In tal modo sarà più facile controllare l'elettrotensile in caso di situazioni inattese.

- f) **Indossare abiti idonei. Non indossare abiti larghi o gioielli. Tenere i capelli e gli abiti lontani dalle parti in movimento.** Abiti larghi, gioielli o capelli lunghi potrebbero rimanere impigliati nelle parti in movimento.
- g) **In caso di dispositivi in dotazione da collegare per l'aspirazione di polveri e raccolta, assicurarsi che siano collegati e usati in modo appropriato.** Usare un raccoglitore di polvere può ridurre i rischi correlati alle polveri.
- h) **Non consentire che la familiarità acquisita con l'uso frequente di utensili faccia sì che si diventino eccessivamente sicuri di sé e si ignorino i principi di sicurezza.** Un'azione inavvertita può causare lesioni gravi in una frazione di secondo.
- 4. USO E MANUTENZIONE DELL'ELETTROUTENSILE**
- a) **Non forzare l'elettro utensile. Usare l'elettro utensile corretto per la propria applicazione.** Usando l'elettro utensile corretto, le operazioni risulteranno migliori e più sicure al ritmo per il quale è stato sviluppato.
- b) **Non usare l'elettro utensile se l'interruttore non si accende e spegne.** Un elettro utensile che non può essere controllato con l'interruttore è pericoloso e va riparato.
- c) **Prima di praticare regolazioni, cambiare accessori o conservare l'elettro utensile, staccare la spina dalla presa di corrente e/ o rimuovere il pacco batterie, se rimovibile, dall'elettro utensile.** Tali misure preventive riducono il rischio di accensione involontaria dell'elettro utensile.
- d) **Conservare elettro utensili in pausa fuori dalla portata dei bambini e non consentire a persone che non conoscono l'elettro utensile o le presenti istruzioni di adoperare l'elettro utensile.** Gli elettro utensili sono pericolosi se nelle mani di utenti non esperti.
- e) **Praticare manutenzione sugli elettro utensili e gli accessori. Verificare che non vi siano disallineamenti o inceppamento di parti mobili, rotture di parti o altre condizioni che possano compromettere il funzionamento dell'elettro utensile. Se danneggiato, far riparare l'elettro utensile prima di usarlo.** Molti incidenti sono causati da elettro utensili non sottoposti a regolare manutenzione.
- f) **Mantenere gli utensili di taglio affilati e puliti.** Gli strumenti di taglio correttamente curati con spigoli affilati sono messo soggetti all'inceppamento e più facili da controllare.
- g) **Usare l'elettro utensile, gli accessori e i porta punte ecc. nel rispetto delle presenti istruzioni, considerano le condizioni operative e le attività da eseguire.** L'uso di questo elettro utensile per operazioni diverse da quelle previste può provocare situazioni pericolose.
- h) **Mantenere i manici e le superfici di presa pulite, asciutte e prive di olio e grasso.** Manici e superfici di presa scivolose non consentono una gestione e un controllo sicuri dell'utensile in condizioni inattese.

5. **USO E MANUTENZIONE DELL'UTENSILE A BATTERIA**
- a) **Ricaricare solo con il caricabatterie specificato dal produttore.** Un caricabatterie idoneo per un tipo di pacco batterie potrebbe causare rischio di incendio se usato con un altro pacco batterie.
- b) **Usare gli elettroutensili solo con i pacchi batterie appositamente sviluppati.** L'uso di pacchi batterie diversi potrebbe causare rischio di lesioni o incendio.
- c) **Quando il pacco batterie non è in uso, conservarlo lontano da altri oggetti metallici, come grafette, monete, chiavi, chiodi, viti o altri oggetti metallici che possono provocare collegamenti fra un terminale e l'altro.** Un corto circuito fra i terminali della batteria può causare ustioni o incendi.
- d) **In caso di uso non conforme, dalla batteria potrebbe uscire del liquido. Evitarne il contatto. In caso di contatto accidentale, risciacquare con acqua. In caso di contatto del liquido con gli occhi, consultare un medico.** Liquido fuoriuscito dalla batteria può causare irritazioni o ustioni.
- e) **Non usare un pacco batteria o strumento danneggiato o modificato.** Le batterie danneggiate o modificate possono provocare comportamenti imprevedibili e causare incendi, esplosioni o rischio di lesioni.
- f) **Non esporre un pacco batterie o lo strumento al fuoco o a temperature eccessive.** L'esposizione al fuoco o a temperature superiori ai 130°C può causare esplosioni.
- g) **Rispettare tutte le istruzioni di ricarica e non caricare il pacco batterie o lo strumento al di fuo-**

**ri dell'intervallo di temperatura specificato nelle istruzioni.** Il caricamento improprio o a temperature al di fuori dei limiti specificati può danneggiare la batteria e accrescere il rischio di incendio.

6. **ASSISTENZA**
- a) **Far eseguire la manutenzione sul proprio elettroutensile da parte di personale di riparazione qualificato e usando solo pezzi di ricambio identici.** Ciò garantirà il mantenimento della sicurezza dell'elettroutensile.
- b) **Non riparare mai pacchi batterie danneggiati.** L'assistenza su pacchi batteria va effettuata solo a cura del produttore o di addetti all'assistenza autorizzati.

## Istruzioni di sicurezza per seghe circolari

### Procedure per il taglio

- **▲ PERICOLO! Tenere le mani lontane dalla zona di taglio e dalla lama. Tenere l'altra mano sull'impugnatura supplementare o sulla copertura del motore.** Se entrambe le mani reggono la sega non possono subire tagli dalla lama.
- **Non toccare al di sotto del pezzo da lavorare.** Non vi è protezione dalla lama al di sotto del pezzo.
- **Regolare la profondità di passata allo spessore del pezzo da lavorare.** Al di sotto del pezzo da lavorare deve essere visibile meno di un dente completo della lama dentata.
- **Non reggere mai il pezzo con le mani o fra le gambe durante il taglio. Supportare il pezzo da lavorare su una piattaforma stabile.** Supportare il pezzo da lavorare in modo appropriato è importante per

minimizzare l'esposizione del corpo, la deformazione della lama o la perdita di controllo.

- **Reggere l'elettrotensile solo dalle superfici di impugnatura isolate quando si eseguono lavori in cui l'accessorio di taglio potrebbero entrare in contatto con cavi nascosti.** L'accessorio di taglio che entrano in contatto con un cavo in funzione possono esporre parti in metallo dell'elettrotensile e dare all'utente una scarica elettrica.
- **Per i tagli longitudinali, utilizzare sempre un dispositivo di protezione o una guida ad angolo retto.** In tal modo si aumenta la precisione del taglio e si riduce il rischio di deformare la lama.
- **Utilizzare sempre lame di dimensioni e forma corretta (diamante o rotonda) in base all'albero del foro.** Lame che non coincidono con le dimensioni del gruppo di fissaggio della sega gireranno in modo non bilanciato, e possono causare la perdita del controllo sull'utensile.
- **Non usare mai rondelle o perni della lama errati o danneggiati.** I perni e le rondelle della lama sono stati appositamente sviluppati per questa sega affinché possa lavorare al meglio e in sicurezza.

### **Contraccolpo e relative avvertenze**

Il contraccolpo è una reazione improvvisa all'impigliamento o intrappolamento o al disallineamento della lama della sega, che causa innalzamento e fuoriuscita del pezzo verso l'operatore.

Se la sega è impigliata o intrappolata dall'intaglio che la chiude, la lama si blocca e per reazione il motore sposta velocemente l'unità verso l'operatore.

Se la lama si storce o disallinea nel taglio, i denti all'estremità della lama possono affondare nella superficie del legno causandone una fuoriuscita dall'intaglio e un contraccolpo verso l'operatore.

Il contraccolpo è il risultato di un uso improprio dell'elettrotensile e/o di procedure o condizioni operative non corrette e può essere evitato adottando precauzioni adeguate come spiegato di seguito.

- **Mantenere saldamente la presa con entrambe le mani sulla sega e posizionare le braccia in modo da poter sostenere i contraccolpi. Posizionare il corpo a una delle due estremità della lama, non in linea con la stessa.** Il contraccolpo potrebbe far saltare indietro la sega, ma se si adottano precauzioni adeguate, l'operatore può controllare le reazioni da contraccolpi.
- **Se la lama si piega o se si interrompe un taglio per un motivo qualsiasi, rilasciare l'interruttore e sostenere la sega senza muoverla nel materiale finché la lama non si arresta completamente. Non tentare mai di estrarre la sega dal punto di lavoro o di tirarla all'indietro mentre la lama è in movimento, altrimenti può verificarsi un contraccolpo.** Indagare e adottare azioni correttive per eliminare la causa del piegamento della lama.
- **Quando si riavvia una sega nel pezzo, centrare la lama della sega nell'intaglio in modo che nessuno dei suoi denti sia inserito nel materiale.** Se una lama della sega si piega, potrebbe sollevarsi o causare contraccolpo del pezzo quando si riaccende la sega.

- **Puntellare i pannelli grandi per ridurre al minimo il rischio di intrappolamento e contraccolpo della lama.** I pannelli di grandi dimensioni tendono a cedere sotto il loro proprio peso. Puntellare il pannello da ambo i lati sul lato inferiore, vicino alla linea di taglio e accanto al bordo del pannello.
- **Non usare lame smussate o danneggiate.** Lame smussate o inserite in modo errato provocano intagli più stretti e, quindi, frizione eccessiva, deformazione della lama e contraccolpo.
- **Prima di praticare il taglio, la profondità e l'angolo di taglio devono essere ben fissati e in sicurezza regolando le leve di fissaggio.** Se la regolazione della lama dovesse cambiare durante il taglio, la lama potrebbe deformarsi o causare contraccolpo.
- **Procedere con estrema cautela quando si effettua un taglio in pareti esistenti o in altre aree cieche.** La lama fuoriuscita potrebbe tagliare oggetti che causano un contraccolpo.

#### Funzione di protezione inferiore

- **Prima di ogni uso, verificare che la protezione inferiore chiuda nel modo corretto. Non usare la sega se la protezione inferiore non si muove liberamente e non si chiude immediatamente. Non bloccare né fissare mai la protezione inferiore in posizione aperta.** Se la sega è caduta in modo involontario, la protezione inferiore potrebbe essere piegata. Rilasciare la protezione inferiore con l'impugnatura a scomparsa e assicurarsi che si muova liberamente, senza toccare la lama né qualsia-

si altra parte, in nessun angolo né profondità di taglio.

- **Verificare che la molla della protezione inferiore funzioni. Se la protezione e la molla non funzionano correttamente, sottoporle a manutenzione prima dell'uso.** La protezione inferiore potrebbe funzionare in modo errato a causa di parti danneggiate, depositi di gomma o accumulo di detriti.
- **La protezione inferiore può essere ritirata a mano solo per tagli particolari, come "dal pieno" o "ad angoli combinati". Sollevare la protezione inferiore con l'ausilio dell'apposita impugnatura e rilasciarla non appena la lama si inserisce nel materiale.** Per ogni altro tipo di taglio, la protezione inferiore deve entrare in funzione automaticamente.
- **Verificare sempre se la protezione inferiore copre la lama prima di posare la lama su una panca o sul pavimento.** Una lama non protetta ed esposta potrebbe causare contraccolpi della sega e, quindi, taglio in qualsiasi oggetto entri a contatto. Ricordare che la lama impiega del tempo per fermarsi dopo aver azionato l'interruttore.

#### Ulteriori avvertenze di sicurezza

- **Evitare di surriscaldare le punte dei denti della sega.**
- **Segando la plastica, evitarne lo scioglimento.**
- **Rispettare la profondità di taglio massima. (v. Dati tecnici)**
- **Durante i lavori di segatura indossare una maschera di protezione antipolvere.**
- **Indossare sempre le protezioni acustiche!**
- **Utilizzare solo accessori consigliati da PARKSIDE.** Accessori

non idonei possono causare incendi o scariche elettriche.

## Rischi residui

Anche utilizzando l'apparecchio in modo conforme, rimangono dei rischi residui. I seguenti pericoli possono verificarsi in funzione del modello e del tipo di apparecchio:

- Danni agli occhi, in caso di mancato utilizzo di un'adeguata protezione oculare.
- Danni all'udito, in caso di mancato utilizzo di un'apposita protezione acustica.
- Danni alla salute derivanti dalle vibrazioni della mano e del braccio, qualora l'apparecchio venga utilizzato per un periodo di tempo prolungato o il suo uso e la sua manutenzione non siano effettuati in modo conforme.
- Lesioni da taglio

**▲ AVVERTIMENTO!** Pericolo di campo elettromagnetico generato durante il funzionamento dell'apparecchio. In presenza di determinate condizioni, questo campo può danneggiare i dispositivi medici attivi e passivi. Per ridurre il rischio di lesioni gravi o mortali, raccomandiamo alle persone che portano dispositivi medici di consultare il proprio medico e il costruttore dello stesso prima dell'utilizzo dell'apparecchio.

## Preparazione

**▲ AVVERTIMENTO!** Pericolo di lesioni a causa di un avviamento accidentale dell'apparecchio. Inserire la batteria nell'apparecchio solo quando l'apparecchio è completamente pronto per l'uso.

## Elementi di comando

Familiarizzare con i comandi prima di mettere in funzione l'apparecchio per la prima volta.

- **Blocco accensione (1)**
  - Blocca l'interruttore on/off per impedirne l'azionamento accidentale.
  - Sbloccare: premere
- **Interruttore di accensione/spengimento (2)**
  - Accensione: premere
  - Spegnimento: rilasciare
- **Tasto del numero di giri (33)**
  - Cambiare il livello del numero di giri
    - 1**  $\triangleq$  livello del numero di giri minimo
    - 6**  $\triangleq$  livello del numero di giri massimo
- **Intaglio della guida (44)**
  - Aiuta a condurre l'apparecchio in linea retta.
  - Disponibile solo per i seguenti angoli di taglio: 0°, 45°

## Montaggio e smontaggio della lama



**▲ ATTENZIONE!** Pericolo di lesioni al contatto con la lama. Indossare guanti protettivi quando si maneggia la lama.

### Requisiti

- Non utilizzare mai una mola da levigatura. Il numero di giri e i dispositivi di sicurezza di una sega circolare non sono idonei alle mole da levigatura.
- Scegliere la lama corretta in base al materiale che si intende segare.
- Le lame da sega, destinate al taglio di legno o materiali simili, devono essere conformi alla EN 847-1.

- Utilizzare solo lame da sega con diametro corrispondente alla dicitura sulla lama.
- Utilizzare solo lame da sega con diametro massimo: 190 mm
- Utilizzare esclusivamente lame da sega il cui numero di giri dichiarato corrisponda o sia superiore al numero di giri indicato sul proprio apparecchio.
- Denominazione del numero di giri minimo della lama: 6000 min<sup>-1</sup>
- La lama non ha fessurazioni visibili. Le lame della sega circolare che presentano corpo non integro vanno scartate (la riparazione non è consentita).
- Le superfici di serraggio vanno pulite da imbrattamenti, grasso, olio e acqua.
- Per regolare il diametro del foro delle lame in corrispondenza del diametro del mandrino della macchina vanno utilizzati solo anelli montati in modo fisso, ad es. anelli a pressione o tenuti mediante adesione. L'utilizzo di anelli liberi non è ammesso.

#### Utensili necessari

- Chiave a brugola esagonale (6)

#### Procedura

1. Rimuovere le batterie dall'apparecchio.
2. Regolare la profondità di taglio in modo che la vite di fermo all'estremità della scala sia sulla battuta.
3. Premere e mantenere premuto l'arresto mandrino (15).
4. Allentare la vite di serraggio (24) con la chiave a brugola esagonale (6). È possibile rilasciare il blocco mandrino (15).
5. Tirare indietro la calotta protettiva con l'ausilio dell'apposita leva (25) e mantenere la calotta protettiva in questa posizione.

6. **Smontare:** Rimuovere sia la flangia di fissaggio sia la lama dalla flangia di supporto (43).

**Montare:** Posizionare la lama sulla flangia di supporto (43).

La direzione di rotazione della lama deve corrispondere con la freccia direzionale (27).

7. Riportare la calotta protettiva nella posizione di protezione.
8. Applicare la flangia di serraggio (23).  
Il lato levigato della flangia di fissaggio deve essere visibile.
9. Premere e mantenere premuto l'arresto mandrino (15).
10. Stringere la vite di serraggio (24) con la chiave a brugola esagonale (6). È possibile rilasciare il blocco mandrino (15).

Il prolungamento della chiave o il serraggio mediante colpi di martello non sono ammessi.

### Utilizzare la battuta parallela

La battuta parallela può essere montata su ambo i lati dell'apparecchio. Deve scorrere almeno nell'alloggiamento con vite di fermo.

#### Montare la battuta parallela (Fig. C)

1. Se necessario, allentare la vite di fissaggio (11).
2. Inserire la battuta parallela (18) nell'alloggiamento (10) con vite di fermo (11).
3. Stringere la vite di fermo (11).

#### Smontare la battuta parallela (Fig. C)

1. Allentare la vite di regolazione (11).
2. Estrarre la battuta parallela (18) dagli alloggiamenti (10).

## Regolare la battuta parallela (Fig. C)

1. Allentare la vite di regolazione (11).
2. Impostare la larghezza di taglio con l'ausilio degli incavi nella guida (44).

In caso di distanze elevate, la battuta parallela verrà retta solo dall'alloggiamento con vite di fermo.

3. Stringere la vite di fermo (11).
4. Effettuare un taglio di prova, controllare la larghezza di taglio ed eventualmente correggere la posizione della battuta parallela (18).

## Verificare il funzionamento della calotta protettiva

### Avvertenze

- In caso di malfunzionamento della calotta protettiva, non mettere in funzione l'apparecchio e contattare il nostro centro di assistenza.
- **▲ ATTENZIONE!** La calotta protettiva (21) non deve rimanere bloccata. Rilasciando la leva di sollevamento (25), la calotta protettiva (21) deve ritornare automaticamente nella posizione di partenza.

### Procedura

1. Tirare la leva di sollevamento (25) della calotta protettiva (21) fino alla battuta.

## Regolare la profondità di taglio

### Avvertenze

- È possibile regolare la profondità di taglio senza scatti: 0 mm–62,5 mm
- Scegliere una profondità di taglio di circa 3 mm superiore allo spessore del materiale. In tal modo si realizzerà un taglio netto.
- La scala per l'impostazione dell'angolo di taglio è valida solo per tagli verticali (0°). Per altri an-

goli di taglio, aumentare di conseguenza la profondità di taglio.

### Procedura

1. Rimuovere le batterie dall'apparecchio.
2. Rimuovere la leva di fissaggio (7) dell'impostazione della profondità di taglio.
3. Impostare la profondità di taglio desiderata sulla scala (5). Il bordo superiore dalla tacca di lettura (4) indica il valore impostato.
4. Premere la leva di fissaggio (7).

## Tagli inclinati

### Avvertenze

- Si può regolare l'angolo di taglio senza scatti: 0°–48°
- Per angoli fra 0° e 45° non ci sono intagli sulla guida.
- Più aumenta l'angolo di taglio, più diminuisce la profondità di taglio massima.

### Procedura

1. Rimuovere le batterie dall'apparecchio.
  2. Svitare la vite di fermo (14, 26) dell'impostazione dell'angolo di taglio.
  3. Impostare l'angolo di taglio desiderato sulla scala (13). Il bordo superiore dalla tacca di lettura (12) indica il valore impostato.
  4. Stringere la vite di fermo (14, 26).
- NOTA!** Ruotare il pulsante di regolazione (42) per regolare la battuta dell'angolo di taglio fra 45° e 48°.

## Aspirazione della polvere esterna

**▲ ATTENZIONE!** La polvere è nociva per la salute. Polvere da legno duro può essere cancerogena. Collegare l'apparecchio un'aspirazione di polvere idonea di classe M.



### Collegare il sistema di aspirazione della polvere esterna (Fig. B)

1. Collegare un sistema di aspirazione della polvere adeguato (non fornito) all'espulsione trucioli (29).
2. Se il sistema di aspirazione esterna non dovesse inserirsi, utilizzare all'occorrenza il riduttore (17).

### Smontare il sistema di aspirazione della polvere esterna (Fig. B)

1. Allentare il sistema di aspirazione della polvere dall'espulsione trucioli (29).
2. Rimuovere il riduttore (17).

### Verifica dello stato di carica della batteria

| LED                     | Significato                      |
|-------------------------|----------------------------------|
| rosso, arancione, verde | Batteria caricata                |
| rosso, arancione        | Batteria parzialmente caricata   |
| rosso                   | La batteria deve essere caricata |

1. Premere il tasto (40) accanto alla spia dello stato di carica (39) sulla batteria (38).  
I LED della spia dello stato di carica indicano lo stato di carica della batteria.
2. Caricare la batteria (38) quando è accesa ormai solo la spia a LED rossa dello stato di carica (39).

### Caricamento della batteria

Vedere anche il manuale d'uso del caricabatteria.

#### Avvertenze

- Prima di ricaricare una batteria surriscaldata aspettare che si raffreddi.
- Non esporre la batteria a radiazioni solari intense per un tempo prolungato e non appoggiarla sui caloriferi (max. 50 °C).

### Caricamento della batteria

1. Rimuovere la batteria (38) dall'apparecchio.
2. Inserire la batteria (38) nel vano del caricabatteria (36).
3. Collegare il caricabatterie (36) ad una presa elettrica.
4. Quando la batteria è completamente carica, staccare il caricabatterie (36) dalla presa.
5. Estrarre la batteria (38) dal caricabatteria (36).

## Funzionamento

### Inserimento e rimozione della batteria

**▲ AVVERTIMENTO!** Pericolo di lesioni a causa di un avviamento accidentale dell'apparecchio. Inserire la batteria nell'apparecchio solo quando l'apparecchio è completamente pronto per l'uso.

**NOTA!** Pericolo di danneggiamento! Una batteria sbagliata può danneggiarsi e danneggiare l'apparecchio.

#### Inserimento delle batterie

1. Fare scivolare le due batterie (38) nel supporto batteria (28) lungo le guide.  
Le batterie si bloccano con uno scatto udibile.

#### Rimozione delle batterie

1. Premere e mantenere premuto il dispositivo di sblocco (37) della batteria (38).
2. Estrarre le batterie dal supporto batteria (28).

### Indicazioni per il taglio

- Non superare il numero di giri massimo riportato sull'utensile. Se indicato, rispettare l'intervallo di regime indicato.

- I lavori di manutenzione e le modifiche alle lame della sega circolare devono essere eseguiti solo da un esperto, ossia una persona con formazione tecnica ed esperienza, che conosca i requisiti costruttivi e configurativi e che abbia dimestichezza con i necessari livelli di sicurezza.

### Esecuzione di tagli (senza barra di guida)

#### Taglio perpendicolare

1. Tenere l'apparecchio con entrambe le mani, una mano sull'impugnatura (3) e l'altra sull'impugnatura supplementare (16).
2. Accendere l'apparecchio (vedere *Accensione e spegnimento*, p. 131).
3. Appoggiare l'apparecchio sul pezzo in lavorazione con la parte anteriore della piastra di base (8) sul pezzo.
4. Tagliare con pressione moderata procedendo in avanti – mai all'indietro.

#### Tagli obliqui fino a 45°

**▲ AVVERTIMENTO!** Uno spostamento laterale durante il taglio può far sì che la lama si incastri e che si verifichino un contraccolpo.

1. Impostare l'angolo di taglio desiderato (*Tagli inclinati*, p. 128).
2. Tenere l'apparecchio con entrambe le mani, una mano sull'impugnatura (3) e l'altra sull'impugnatura supplementare (16).
3. Accendere l'apparecchio (vedere *Accensione e spegnimento*, p. 131).
4. Appoggiare l'apparecchio sul pezzo in lavorazione con la parte anteriore della piastra di base (8) sul pezzo.

5. Tagliare con pressione moderata procedendo in avanti – mai all'indietro.

#### Esecuzione di tagli (con barra di guida)

**NOTA!** La barra di guida non è compresa nella confezione, ma è disponibile come optional (ad es. Parkside PTSZ 70 A1).

**▲ AVVERTIMENTO!** La lama non deve toccare il pezzo in lavorazione all'accensione.

#### Taglio perpendicolare

1. Appoggiare la barra di guida con il labbro di gomma nero rivolto verso il basso sul pezzo in lavorazione.
2. Fissare la vite di regolazione sul pezzo da lavorare.
3. Appoggiare l'apparecchio con la scanalatura (41) sulla barra di guida.
4. Avvitare le due viti di regolazione (9) affinché l'apparecchio scivoli senza sforzo né picchietto.
5. Tenere l'apparecchio con entrambe le mani, una mano sull'impugnatura (3) e l'altra sull'impugnatura supplementare (16).
6. Accendere l'apparecchio (vedere *Accensione e spegnimento*, p. 131).
7. Appoggiare l'apparecchio sul pezzo in lavorazione con la parte anteriore della piastra di base (8) sul pezzo.
8. Tagliare con pressione moderata procedendo in avanti – mai all'indietro.

#### Tagli obliqui fino a 45°

1. Appoggiare la barra di guida con il labbro di gomma nero rivolto verso il basso sul pezzo in lavorazione.
2. Fissare la vite di regolazione sul pezzo da lavorare.

3. Appoggiare l'apparecchio con la scanalatura (41) sulla barra di guida.
4. Impostare l'angolo di taglio desiderato (*Tagli inclinati*, p. 128)
5. Tenere l'apparecchio con entrambe le mani, una mano sull'impugnatura (3) e l'altra sull'impugnatura supplementare (16).
6. Accendere l'apparecchio (vedere *Accensione e spegnimento*, p. 131).
7. Appoggiare l'apparecchio sul pezzo in lavorazione con la parte anteriore della piastra di base (8) sul pezzo.
8. Tagliare con pressione moderata procedendo in avanti – mai all'indietro.

## Preselezione del numero di giri



Prima di avviare l'apparecchio, tramite il tasto del numero di giri (33) è possibile selezionare uno dei livelli di numero di giri oppure la modalità ECO.

## Accensione e spegnimento

### Accensione

1. Inserire la batteria (38) nell'apparecchio.
2. Premere e mantenere premuto il blocco accensione (1).
3. Tenere premuto l'interruttore di accensione/spegnimento (2).  
La luce di lavoro a LED (45) si accende.
4. Attendere che il dispositivo abbia raggiunto il massimo numero di giri.

### Spegnimento

1. Per spegnere, rilasciare l'interruttore di accensione/spegnimento (2).  
La luce di lavoro a LED si spegne dopo circa 10 secondi.
2. Rimuovere la lama della sega dal taglio solo dopo che questa si è fermata.
3. Quando si lascia l'apparecchio incustodito o al termine del lavoro, togliere la batteria (38) dall'apparecchio.

### Indicatore di carico

Durante il funzionamento, la spia dello stato di carica (39) indica lo stato di carico dell'apparecchio.

| Carico  | LED               |
|---------|-------------------|
| ridotto | LED verdi accesi  |
| medio   | LED gialli accesi |
| alto    | LED rossi accesi  |

### Spia di sovraccarico

La spia di sovraccarico (34) segnala qualora l'apparecchio fosse a rischio di danni. L'apparecchio si spegne quindi automaticamente.

## App PARKSIDE

Con l'app PARKSIDE è possibile monitorare l'apparecchio e gestire determinate funzioni. Le funzioni possono variare con gli aggiornamenti di app e firmware. Per ulteriori informazioni sull'app PARKSIDE, consultare le istruzioni delle batterie smart.

### Requisiti

Per trovare l'apparecchio nell'app PARKSIDE, devono essere soddisfatte queste condizioni:

- Sul proprio smartphone è installata l'app PARKSIDE ed è attivato il Bluetooth®.





- Nell'apparecchio è presente questa batteria: PARKSIDE Performance Smart Batteria Smart PAPS 204 A1/ Smart PAPS 208 A1/ Smart PAPS 2012 A1. Questa batteria è già stata collegata all'app PARKSIDE.

L'apparecchio comunica con l'app tramite la batteria.

### Collegare la batteria all'app PARKSIDE

1. Inserire le batterie smart (38).
2. Premere il tasto del numero di giri (33).  
L'indicatore "Connesso" (30) lampeggia tre volte. Quando l'apparecchio è connesso, l'indicatore "Connesso" rimane acceso fisso.
3. Aprire l'app PARKSIDE.
4.  **I tuoi attrezzi.**  
L'apparecchio viene visualizzato nell'elenco.  
Se l'apparecchio non venisse visualizzato nell'elenco, aggiungerlo manualmente.

### Monitoraggio e controllo dell'apparecchio

1.  **I tuoi attrezzi.**
2.  Scegliere l'apparecchio dall'elenco.  
Viene visualizzata la pagina riepilogativa dell'apparecchio.
3.  Scegliere l'impostazione desiderata sulla pagina riepilogativa.  
  Scegliere in caso di incertezza l'assistenza.  
Viene visualizzata una finestra di dialogo con una descrizione per la rispettiva impostazione.

## Trasporto

### Avvertenze

- Spegnerne l'apparecchio.
- Assicurarsi che tutte le parti mobili siano completamente ferme.
- Rimuovere le batterie dall'apparecchio.
- Assicurarsi che la calotta protettiva (21) copra completamente la lama della sega circolare (22).
- Trasportare l'apparecchio sempre reggendolo dall'impugnatura (3) oppure utilizzare la valigetta in dotazione (20).

## Pulizia, manutenzione e conservazione

**▲ AVVERTIMENTO!** Pericolo di lesioni a causa di un avviamento accidentale dell'apparecchio. Proteggersi durante i lavori di manutenzione e pulizia. Spegnerne l'apparecchio e rimuovere la batteria (38).

Per i lavori di riparazione e manutenzione non descritti nelle presenti istruzioni chiedere l'intervento del nostro Centro Assistenza. Usare solo componenti originali.

### Pulizia

**▲ AVVERTIMENTO!** Scossa elettrica! Non spruzzare mai acqua sull'apparecchio.

**NOTA!** Pericolo di danneggiamento. Le sostanze chimiche possono aggredire i componenti in materiale sintetico dell'apparecchio. Non utilizzare detergenti o solventi.

- Garantire una costante pulizia delle fessure di aerazione, dell'alloggiamento del motore e delle impugnature dell'apparecchio. A tale scopo

utilizzare un panno umido o una spazzola.

- Provare a pulire le superfici incrostate con un panno ben strizzato, umido, tiepido. Assicurarsi che all'interno dell'alloggiamento non entrino liquidi! In alternativa è possibile utilizzare un detergente speciale (solvente per rimuovere la resina) o uno spray multiuso. Osservare le avvertenze di sicurezza e le indicazioni del produttore del detergente speciale/spray multiuso.
- **▲ ATTENZIONE!** Danni a persone! Pulire dalla calotta protettiva da tutti i resti da segatura accumulatisi; in caso contrario potrebbero danneggiare il funzionamento del sistema di protezione. Se possibile, effettuare la pulizia con aria compressa. A tale scopo utilizzare protezione oculare e respiratorie idonee.

### **Pulizia della lama della sega circolare**

Gli utensili devono venire periodicamente puliti. Componenti di utensili in leghe di metallo leggero, ad es. di resina, possono essere puliti solo con solventi che non danneggiano le caratteristiche meccaniche di questi materiali.

### **Manutenzione**

L'apparecchio non richiede manutenzione.

### **Manutenzione delle lame della sega circolare**

I lavori di manutenzione e le modifiche alle lame della sega circolare devono essere eseguiti solo da un esperto, ossia una persona con formazione tecnica ed esperienza, che conosca i requisiti costruttivi e con-

figurativi e che abbia dimestichezza con i necessari livelli di sicurezza.

### **Conservazione**

L'apparecchio e gli accessori vanno conservati sempre:

- puliti
  - asciutti
  - protetti dalla polvere
  - Nella valigetta di conservazione fornita in dotazione (20)
  - fuori dalla portata dei bambini
- Apparecchi con batteria:
- La temperatura di conservazione per la batteria e l'apparecchio è compresa tra 0 °C e 45 °C. Evitare durante il processo di ricarica freddo o caldo estremi, affinché la batteria non perda la potenza.
  - Prima di una conservazione prolungata (ad es. durante il periodo invernale), rimuovere la batteria dall'apparecchio (rispettando le istruzioni per l'uso separate per batteria e caricabatteria).

### **Smaltimento/rispetto dell'ambiente**

Rimuovere la batteria dall'apparecchio e smaltire l'apparecchio, la batteria, gli accessori e l'imballaggio in modo da garantire il corretto riciclaggio nel rispetto dell'ambiente.



Gli apparecchi elettrici non devono essere smaltiti con i rifiuti domestici.

Il simbolo del contenitore di spazzatura mobile barrato indica che questo prodotto non deve essere smaltito come rifiuto urbano non differenziato al termine della sua vita utile.

## Direttiva 2012/19/UE sui rifiuti di apparecchiature elettriche ed elettroniche:

Il consumatore è tenuto per legge al corretto riciclaggio nel rispetto dell'ambiente degli apparecchi elettrici ed elettronici al termine della loro vita utile. In questo modo si garantisce che vengano riciclati nel rispetto dell'ambiente e delle risorse.

A seconda del recepimento nel diritto nazionale, le possibilità sono le seguenti:

- restituzione a un punto vendita
- conferimento a un centro di raccolta ufficiale,
- restituzione al produttore/commerciante.

Tali disposizioni non contemplano gli accessori e i dispositivi ausiliari privi di componenti elettrici a corredo dell'apparecchio da smaltire.

## Istruzioni per lo smaltimento delle batterie



Non smaltire la batteria con i rifiuti domestici, nel fuoco (pericolo di esplosione) o in acqua. In caso di fuoriuscita di fumi o liquidi tossici, le batterie danneggiate possono essere nocive per l'ambiente e per la salute delle persone.

Smaltire le batterie conformemente alle disposizioni locali. Le batterie difettose o esauste devono essere riciclate. Conferire le batterie ad un centro di raccolta di batterie usate, dove verranno sottoposte a un corretto riciclaggio nel rispetto dell'ambiente. Per informazioni in merito rivolgersi al servizio di raccolta locale o al nostro centro di assistenza. Smaltire le batterie quando sono scariche. Si consiglia di coprire i poli con nastro adesivo come protezione contro il cortocircuito. Non aprire la batteria.

## Assistenza

### Garanzia

Gentile cliente,

Il prodotto gode di una garanzia di 5 anni dalla data di acquisto. In caso di difetti del prodotto, al cliente spettano diritti legali verso il venditore del prodotto. Questi diritti legali non sono limitati dalla garanzia descritta di seguito.

### Condizioni di garanzia

Il termine di garanzia decorre dalla data di acquisto. Conservare lo scontrino originale in buono stato. Tale documento è necessario come prova d'acquisto. Se entro cinque anni dalla data di acquisto di questo prodotto dovessero emergere difetti di fabbricazione o del materiale, il prodotto viene a nostra discrezione ripartito o sostituito a titolo gratuito. Questa garanzia presuppone che il prodotto difettoso venga presentato entro il termine di cinque anni unitamente allo scontrino d'acquisto (scontrino) con una breve descrizione del difetto e di quando si è riscontrato.

Se il difetto è coperto dalla nostra garanzia, si riceverà l'apparecchio riparato o un prodotto nuovo. Il periodo di garanzia non si rinnova con la riparazione o la sostituzione del prodotto.

### Periodo di garanzia e diritti legali di reclamo per vizi

Il periodo di garanzia non viene prolungato dalla prestazione della garanzia. Ciò si applica anche ai pezzi sostituiti e riparati. Danni e difetti eventualmente presenti già al momento dell'acquisto devono essere segnalati subito dopo il disimballaggio. Le riparazioni effettuate dopo la scadenza del periodo di garanzia sono a pagamento.

## Copertura della garanzia

Il prodotto è stato prodotto con cura sulla base di rigorose direttive di qualità ed è stato controllato scrupolosamente prima della consegna.

La garanzia viene prestata esclusivamente per difetti del materiale o di fabbricazione. La presente garanzia non si estende a parti del prodotto esposte a normale usura e che pertanto vengono considerate pezzi soggetti a usura (ad es. Lama) oppure a danni a parti fragili.

La garanzia decade se il prodotto è stato danneggiato, non è stato utilizzato adeguatamente o non è stato sottoposto a manutenzione. Per un impiego adeguato del prodotto occorre attenersi strettamente a tutte le istruzioni riportate nel manuale di istruzioni. Evitare assolutamente impieghi e azioni che nelle istruzioni per l'uso vengono espressamente sconsigliati o dai quali viene messo in guardia.

Il prodotto è concepito esclusivamente per l'uso privato e non è destinato a quello commerciale. La garanzia in caso di trattamento scorretto, uso di violenza e interventi non eseguiti dalla nostra filiale di assistenza autorizzata.

## Procedimento in caso di intervento in garanzia

Per assicurare un rapido disbrigo del caso, si prega di attenersi alle seguenti indicazioni:

- Per tutte le richieste tenere pronti lo scontrino e il codice articolo (ad es. IAN 472006\_2407) come prova d'acquisto.
- Il codice articolo è riportato sulla targhetta applicata sul prodotto, inciso sul prodotto, riportato sulla pagina iniziale delle Istruzioni per l'uso (in basso a sinistra) o

sull'adesivo sul retro o il fondo del prodotto.

- Se dovessero presentarsi errori di funzionamento o altri difetti, per prima cosa mettersi in contatto **te- lefonicamente** oppure utilizzare il **modulo di contatto** disponibile su [parkside-diy.com](http://parkside-diy.com) alla voce **Assistenza** con il Centro di assistenza indicato di seguito.
- D'intesa con il nostro Centro di assistenza, allegando la prova d'acquisto (scontrino) e indicando in cosa consiste il difetto e quando si è presentato, si potrà spedire franco di porto il prodotto registrato come difettoso all'indirizzo del servizio di assistenza che verrà comunicato. Per evitare problemi di accettazione e spese aggiuntive, utilizzare esclusivamente l'indirizzo comunicato. Assicurarsi che la spedizione non avvenga non affrancata, come merce ingombrante, per espresso o come altra spedizione speciale. Si prega di inviare il prodotto insieme a tutti gli accessori consegnati all'acquisto e di assicurarsi che l'imballaggio per il trasporto sia sufficientemente sicuro.



Su [parkside-diy.com](http://parkside-diy.com) è possibile consultare e scaricare questo e tanti altri manuali. Scansionando questo codi-

ce QR si apre direttamente *parkside-diy.com*. Selezionare il proprio Paese e con la funzione di ricerca cercare le istruzioni per l'uso. Inserendo il codice articolo (IAN) 472006\_2407 si aprono le istruzioni per l'uso.

## Servizio di riparazione

Per le riparazioni **non coperte dalla garanzia** rivolgersi al centro di assistenza, dove potrete ottenere un preventivo.

- Accettiamo solo apparecchi imballati sufficientemente e inviati a spese del cliente.  
**Nota:** inviare l'apparecchio pulito e indicando il difetto all'indirizzo del centro di assistenza indicato.
- Non si accettano apparecchi inviati a carico del destinatario, tramite contrassegno, corriere espresso o altri invii speciali.
- Ci occuperemo di smaltire gratuitamente gli apparecchi difettosi che ci vengono spediti.

## Ricambi e accessori

**Pezzi di ricambio e accessori sono reperibili qui [www.grizzlytools.shop](http://www.grizzlytools.shop).**

Qualora sorgessero problemi durante l'ordinazione, si prega di contattarci tramite il nostro negozio online. Per ulteriori domande, rivolgersi al: *Service-Center*, p. 136

| Pos. nr. | Designazione      | No. d'ordine |
|----------|-------------------|--------------|
| 17       | Riduttore         | 91110340     |
| 18       | Battuta parallela | 91110345     |
| 22       | Lama              | 13800416     |

## Service-Center

**IT Assistenza Italia**  
Tel.: 800 172663  
Modulo di contatto su [parkside-diy.com](http://parkside-diy.com)  
**IAN 472006\_2407**

**MT Assistenza Malta**  
Tel.: 800 65168  
Modulo di contatto su [parkside-diy.com](http://parkside-diy.com)  
**IAN 472006\_2407**

## Importatore

Si tenga presente che l'indirizzo indicato di seguito non è l'indirizzo del centro di assistenza. Per prima cosa contattare il centro di assistenza summenzionato.

Grizzly Tools GmbH & Co. KG  
Stockstädter Str. 20  
63762 Großostheim  
GERMANIA  
[www.grizzlytools.de](http://www.grizzlytools.de)



# Traduzione delle dichiarazione UE di conformità originale

Prodotto: **Sega circolare ricaricabile**

Modello: **PPHKSA 40-Li A1**

Numero di serie: 000001-057400

L'oggetto della dichiarazione di cui sopra è conforme alla pertinente normativa di armonizzazione dell'Unione:

**2006/42/EC • 2014/30/EU • 2011/65/EU & (EU) 2015/863  
Prodotto con batteria Smart PAPS 204 A1/Smart-  
PAPS 208 A1/Smart PAPS 2012 A1: 2014/53/EU**

L'oggetto della dichiarazione di cui sopra è conforme alla direttiva 2011/65/EU del Parlamento europeo e del Consiglio dell'8 giugno 2011, sulla restrizione dell'uso di determinate sostanze pericolose nelle apparecchiature elettriche ed elettroniche.

Per garantire la conformità, sono state applicate le seguenti norme armonizzate e le norme e i regolamenti nazionali:

**EN 62841-1:2015/A11:2022 • EN 62841-2-5:2014 • EN 847-1:2017  
EN IEC 55014-1:2021 • EN IEC 55014-2:2021 • EN IEC 63000:2018  
EN 62471:2008 • IEC 62471:2006 (First Edition)  
Prodotto con batteria Smart PAPS 204 A1/  
Smart PAPS 208 A1/Smart PAPS 2012 A1:  
EN 301 489-1 V2.2.3:2019 • EN 301 489-17 V3.3.1:2024  
• EN 300 328 V2.2.2:2019 • EN 50663:2017**

La presente dichiarazione di conformità è rilasciata sotto la responsabilità esclusiva del fabbricante:

 Grizzly Tools GmbH & Co. KG  
Stockstädter Str. 20  
63762 Großostheim  
GERMANIA  
28.12.2024



Christian Frank  
Mandatario della documentazione

# Obsah

|  |            |
|--|------------|
| <b>Úvod.....</b>   | <b>138</b> |
| Použití dle určení.....                                      | 138        |
| Rozsah<br>dodávky/příslušenství.....                         | 139        |
| Přehled.....   | 139        |
| Popis funkce.....  | 140        |
| Technické údaje.....   | 140        |
| <b>Bezpečnostní pokyny.....</b>                              | <b>141</b> |
| Význam bezpečnostních<br>pokynů.....                         | 141        |
| Piktogramy a symboly.....                                    | 141        |
| Obecná bezpečnostní upozornění<br>pro elektrické nářadí..... | 142        |
| Bezpečnostní pokyny pro<br>kotočové pily.....                | 145        |
| Zbytková nebezpečí.....                                      | 147        |
| <b>Příprava.....</b>   | <b>147</b> |
| Ovládací části.....  | 147        |
| Montáž a demontáž pilového<br>listu.....                     | 148        |
| Použití paralelního dorazu.....                              | 148        |
| Kontrola funkce spodního<br>ochranného krytu.....            | 149        |
| Nastavení hloubky řezu.....                                  | 149        |
| Šikmé řezy.....  | 149        |
| Externí odsávání prachu.....                                 | 149        |
| Kontrola stavu nabití<br>akumulátoru.....                    | 150        |
| Nabití akumulátoru.....                                      | 150        |
| <b>Provoz.....</b>   | <b>150</b> |
| Vložení a vyjmutí<br>akumulátoru.....                        | 150        |
| Upozornění k pilování.....                                   | 150        |
| Volba otáček.....  | 151        |
| Zapnutí a vypnutí.....                                       | 151        |
| Indikátor zatížení.....                                      | 152        |
| <b>Aplikace Parkside.....</b>                                | <b>152</b> |
| <b>Přeprava.....</b>   | <b>152</b> |
| <b>Čištění, údržba a skladování.....</b>                     | <b>153</b> |
| Čištění.....   | 153        |
| Údržba.....  | 153        |
| Údržba pilových kotočů.....                                  | 153        |

|   |            |
|---|------------|
| Skladování.....   | 153        |
| <b>Likvidace/ochrana životního<br/>prostředí.....</b>   | <b>154</b> |
| Pokyny pro likvidaci<br>akumulátorů.....                | 154        |
| <b>Servis.....</b>                                      | <b>154</b> |
| Záruka.....   | 154        |
| Opravná služba.....                                     | 156        |
| Service-Center.....                                     | 156        |
| Dovozce.....  | 156        |
| <b>Náhradní díly a příslušenství.....</b>               | <b>156</b> |
| <b>Překlad původního EU prohlášení<br/>o shodě.....</b> | <b>157</b> |
| <b>Rozložený pohled.....</b>                            | <b>243</b> |

## Úvod

Blahopřejeme vám k zakoupení nové akumulátorové kotočové pily (dále jen přístroj nebo elektrický nástroj). Vybrali jste si vysoce kvalitní přístroj. Tento přístroj byl odzkoušen během výroby na kvalitu a podroben výstupní kontrole. Funkčnost Vašeho přístroje je tím zajištěna.



Návod k obsluze je součástí tohoto přístroje. Obsahuje důležité pokyny pro bezpečnost, použití a likvidaci. Přečtěte si pečlivě návod k obsluze. Seznamte se s ovládacími prvky a správným používáním přístroje. Používejte přístroj pouze tak, jak je popsáno a pro určené oblasti použití. Návod k obsluze dobře uschovejte a v případě předání přístroje třetím osobám předejte veškerou dokumentaci.

## Použití dle určení

Přístroj je určen výhradně pro následující použití:

- Řezání plastů, dřeva a lehkých materiálů s pevnou opěrou
- Řezání přímých řezů a pokosových řezů (pouze dřevo a plast) do 45°

- Provoz výhradně v suchých místnostech.

Dodržujte pokyny týkající se typů pilových listů.

Jakékoliv jiné použití, které není v tomto návodu k obsluze výslovně povoleno, může vést k poškození přístroje a pro uživatele představovat vážné nebezpečí. Obsluha nebo uživatel zařízení nese zodpovědnost za nehody či škody na jiných osobách nebo jejich majetku. Přístroj je určen pro použití domácími kutily. Není určen pro trvalé komerční využívání. V případě komerčního použití záruka zaniká. Výrobce neručí za škody způsobené nesprávným použitím nebo nesprávnou obsluhou.

## Rozsah dodávky/ příslušenství

Vybalte přístroj a zkontrolujte rozsah dodávky.

Obalový materiál zlikvidujte správně dle předpisů.

- Aku ruční okružní pila
- 1 pilový list (předmontováno)
- 1 klíč s vnitřním šestihranem (uloženo v přístroji)
- redukční tvarovka
- paralelní doraz
- úložný kufřík
- Překlad původního návodu k používání

**Akumulátor a nabíječka nejsou součástí dodávky.**

## Přehled

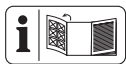

Obrázky přístroje naleznete na přední a zadní výklopné stránce.

- 1 blokace zapnutí
- 2 zapínač/vypínač
- 3 rukojeť

- 4 Referenční značka (hloubka řezu)
- 5 Stupnice (hloubka řezu)
- 6 klíč s vnitřním šestihranem
- 7 páčka (hloubka řezu)
- 8 Základní deska
- 9 stavěcí šrouby
- 10 upnutí (paralelní doraz)
- 11 stavěcí šroub (paralelní doraz)
- 12 Referenční značka (Úhel řezu)
- 13 Stupnice (Úhel řezu)
- 14 stavěcí šroub (Úhel řezu)
- 15 aretace vřetena
- 16 přídatné držadlo
- 17 redukční tvarovka
- 18 paralelní doraz
- 19 Stupnice (paralelní doraz)
- 20 úložný kufřík
- 21 ochranný kryt
- 22 pilový list
- 23 upínací příruba
- 24 upínací šroub
- 25 Zatahovací páka
- 26 stavěcí šroub (Úhel řezu)
- 27 šipka směru otáčení
- 28 držák akumulátoru
- 29 Výhoz třisek
- 30 ukazatel „Spojení navázáno“
- 31 ukazatel stavu nabití na přístroji
- 32 ukazatel ECO
- 33 tlačítko počtu otáček
- 34 Ukazatel přetížení
- 35 tlačítko (ukazatel stavu nabití na přístroji)
- 36 nabíječka
- 37 odblokování akumulátoru
- 38 akumulátor

- 39 ukazatel stavu nabití
- 40 tlačítko (ukazatel stavu nabití)
- 41 drážka
- 42 Nastavovací ovladač

**(Obr. A)**

- 43 úchytná příruba

**(Obr. C)**

- 44 Vodicí zářez (0°; 45°)
- 45 pracovní světlo LED

**Popis funkce**

Na kotoučové pile řeže pilový kotouč rotačním pohybem. Hloubka řezu a úhel řezu jsou nastavitelné.

Funkce ovládacích prvků naleznete v následujících popisech.

**Technické údaje****Aku ruční okružní pila**

..... **PPHKSA 40-Li A1**

Jmenovité napětí  $U$  ... 40 V (2x20 V) ==  
 Hmotnost s akumulátorem (20 V /  
 4 Ah) ..... ≈5,4 kg  
 Přístrojová otáčky  $n_0$  ..... 6000 min<sup>-1</sup>  
 hloubka řezu

- 0° ..... 62,5 mm  
 - 45° ..... 46,8 mm  
 - 48° ..... 44,1 mm  
 šikmý řez ..... 0°–48°

Teplota ..... ≤50 °C  
 - Nabíjení ..... 4–40 °C  
 - Provoz ..... -20–50 °C  
 - Skladování ..... 0–45 °C

Chytrá baterie PARKSIDE

Performance Smart PAPS 204 A1/

Smart PAPS 208 A1/

Smart PAPS 2012 A1

- kmitočtové pásmo

..... 2400–2483,5 MHz

- vysílací výkon ..... ≤ 20 dBm

Hladina akustického tlaku ( $L_{pA}$ )

..... 91,7 dB;  $K_{pA}$ =3 dB

Hladina akustického výkonu ( $L_{WA}$ )

- změřená ..... 99,7 dB;  $K_{WA}$ =3 dB

Vibrace ( $a_{h1}$ )

- rukojeť ..... 0,895 m/s<sup>2</sup>;  $K$ =1,5 m/s<sup>2</sup>

- přídatné držadlo

..... 0,877 m/s<sup>2</sup>;  $K$ =1,5 m/s<sup>2</sup>

**pilový list ..... PSB 24 Z**

Vyrobeno po dohodě s EN

847-1:2017

Řezný průměr ..... Ø 190 mm

Šířka řezu ..... 1,45 mm

Tloušťka základního listu ..... 1,0 mm

Otvor ..... Ø 30 mm

Nejvyšší otáčky ..... 8040 min<sup>-1</sup>

Počet zubů ..... 24

Pilový list je vhodný pro následující materiály: dřevo

Hladina hluku a vibrací byla stanovena dle norem a předpisů uvedených v prohlášení o shodě.

Uvedená hodnota vibrací a uvedená hodnota emisí hluku byly změřeny pomocí standardizované zkušební metody a lze je použít k porovnání určitého elektrického nástroje s jiným nástrojem. Uvedená hodnota vibrací a uvedená hodnota emisí hluku mohou být použity také k předběžnému odhadu zatížení.

**▲ VAROVÁNÍ!** Emise vibrací a emise hluku se mohou během skutečného používání elektrického nástroje lišit od udané hodnoty v závislosti na způsobu, jakým je elektrický nástroj používán a zejména pak podle typu zpracovávaného obrobku. Dle možnosti se snažte udržet co nejnižší zatížení, způsobené vibracemi. Příkladným opatřením ke snížení vibračního zatížení je omezení pracovní doby. Přitom se musí brát v úvahu všechny části pracovního cyklu (například doby, během kterých je elektrický nástroj vypnutý, a ty, ve kterých je sice zapnutý, ale běží bez zátěže).

## X 20 V TEAM

Přístroj je součástí série **X 20 V TEAM** a lze jej provozovat s akumulátory série **X 20 V TEAM**. Akumulátory série **X 20 V TEAM** se smí nabíjet pouze nabíječkami série **X 20 V TEAM**.

Doporučujeme Vám, provozovat tento přístroj pouze s následujícími akumulátory: PAP 20 B1, PAP 20 B3, Smart PAPS 204 A1, Smart PAPS 208 A1, Smart PAPS 2012 A1

Doporučujeme Vám, nabíjet tyto akumulátory pomocí následujících nabíječek: PLG 20 A3, PLG 20 A4, PLG 20 C1, PLG 20 C2, PLG 20 C3, PLG 201 A1, PDSLГ 20 A1, PDSLГ 20 B1, Smart PLGS 2012 A1  
Technické údaje akumulátoru a nabíječky: Viz samostatný návod.

## Bezpečnostní pokyny

V této části jsou popsána základní bezpečnostní opatření při používání přístroje.

**▲ VAROVÁNÍ!** Zranění osob a hmotné škody v důsledku neodborné manipulace s akumulátorem. Dodržujte bezpečnostní pokyny a pokyny k nabíjení a správnému použití, uvedené v návodu k obsluze Vašeho akumulátoru a Vaší nabíječky série **X 20 V TEAM**. Podrobný popis nabíjení a další informace naleznete v tomto samostatném návodu k obsluze.

## Význam bezpečnostních pokynů

**▲ NEBEZPEČÍ!** Pokud tento bezpečnostní pokyn nedodržíte, dojde k nehodě. Důsledkem je vážné zranění nebo smrt.

**▲ VAROVÁNÍ!** Pokud tento bezpečnostní pokyn nedodržíte, dojde případně k nehodě. Mohlo by to mít za následek vážné zranění nebo smrt.

**▲ UPOZORNĚNÍ!** Pokud tento bezpečnostní pokyn nedodržíte, dojde k nehodě. V důsledku může dojít k drobnému nebo středně těžkému ublížení na zdraví.

**OZNÁMENÍ!** Pokud tento bezpečnostní pokyn nedodržíte, dojde k nehodě. V důsledku může dojít k věčnému poškození.

## Piktogramy a symboly

### Piktogram na přístroji



Přečtěte si návod k obsluze



Rozměry pro vhodný pilový kotouč



hloubka řezu 0°



hloubka řezu 45°



hloubka řezu 48°



Směr otáčení



Elektrická zařízení nepatří do domácího odpadu.



ukazatel „Spojení navázáno“



ukazatel stavu nabití



tlačítko počtu otáček



ukazatel ECO



Ukazatel přetížení



**1 2 3 4 5 6** ukazatel (úroveň)

## Piktogram pilového kotouče



Přečtěte si návod k obsluze



Používejte chrániče sluchu



Používejte ochranu zraku



Používejte masku



Nepoužívejte vadné pilové kotouče.



Směr otáčení



Používejte ochranné rukavice



Vhodné pro ruční kotoučovou pilu



dřevo

## Piktogramy v návodu k obsluze



Používejte ochranné rukavice

## Obecná bezpečnostní upozornění pro elektrické nářadí

**▲ VAROVÁNÍ!** Přečtěte si všechna bezpečnostní upozornění, pokyny, obrázky a technické údaje dodané s tímto elektrickým nářadím. Při nedodržení všech níže uvedených pokynů může dojít k úrazu elektrickým proudem, požáru a/nebo vážnému zranění. **Uchovejte všechna varování a pokyny pro budoucí použití.**

Termín „elektrické nářadí“ ve varováních se vztahuje na vaše elektrické nářadí napájené ze sítě (s napá-

jecím kabelem) nebo nářadí napájené z baterie (bez napájecího kabelu).

1. **BEZPEČNOST PRACOVNÍHO PROSTORU**
  - a) **Udržujte pracovní prostor čistý a dobře osvětlený.** Nepořádek nebo tmavé prostory vedou k nehodám.
  - b) **Nepracujte s elektrickým nářadím ve výbušném prostředí, například v blízkosti hořlavých kapalin, plynů nebo prachu.** Elektrické nářadí vytváří jiskry, které mohou zapálit prach nebo výpary.
  - c) **Při práci s elektrickým nářadím udržujte děti a přihlízející v bezpečné vzdálenosti.** Budete-li rozptylováni, můžete ztratit kontrolu.
2. **ELEKTRICKÁ BEZPEČNOST**
  - a) **Zástrčky elektrického nářadí musí odpovídat zásuvce. Nikdy zástrčku žádným způsobem neupravujte. S uzemněným elektrickým nářadím nepoužívejte žádné adaptérové zástrčky.** Neupravené zástrčky a odpovídající zásuvky snižují riziko úrazu elektrickým proudem.
  - b) **Vyvarujte se tělesného kontaktu s uzemněnými povrchy, jako jsou potrubí, radiátory, sporáky a chladničky.** Pokud je vaše tělo uzemněno, existuje zvýšené riziko úrazu elektrickým proudem.
  - c) **Nevystavujte elektrické nářadí dešti ani mokru.** Voda vnikající do elektrického nářadí zvyšuje riziko úrazu elektrickým proudem.
  - d) **Nepoužívejte kabel nedovoleným způsobem. Nikdy nepoužívejte kabel k přenášení, tahání nebo odpojování elektrického nářadí. Udržujte kabel mimo dosah tepla, oleje, ostrých hran nebo pohyblivých částí.** Poško-

zené nebo zamotané kabely zvyšují riziko úrazu elektrickým proudem.

- e) **Při práci s elektrickým nářadím venku používejte prodlužovací kabel vhodný pro venkovní použití.** Při použití kabelu vhodného pro venkovní použití se snižuje riziko úrazu elektrickým proudem.
  - f) **Pokud je provoz elektrického nářadí ve vlhkém prostředí nevhodný, použijte zdroj chráněný proudovým chráničem (RCD).** Při použití ochrany RCD se snižuje riziko úrazu elektrickým proudem.
3. **OSOBNÍ BEZPEČNOST**
- a) **Zůstaňte ve střehu, sledujte, co děláte, a při práci s elektrickým nářadím používejte zdravý rozum. Nepoužívejte elektrické nářadí, jste-li unaveni nebo pod vlivem drog, alkoholu nebo léků.** Kvůli chvilce nepozornosti při práci s elektrickým nářadím může dojít k vážnému zranění.
  - b) **Používejte osobní ochranné prostředky. Vždy noste ochranu očí.** Ochranné prostředky, jako je protiprachová maska, protiskluzová bezpečnostní obuv, ochranná přilba nebo chrániče sluchu používané ve vhodných podmínkách, omezují riziko zranění osob.
  - c) **Zabraňte neúmyslnému spuštění. Před připojením ke zdroji napájení a/nebo akumulátoru, zvednutím nebo přenášením nářadí se ujistěte, že je vypínač ve vypnuté poloze.** Přenášení elektrického nářadí s prstem na spínači nebo manipulace s elektrickým nářadím se zapnutým spínačem, může vést k úrazům.
  - d) **Před zapnutím elektrického nářadí odstraňte jakýkoliv seři-**

**zovací klíč nebo klíč.** Kvůli klíči nebo klíči připevněnému k rotující části elektrického nářadí může dojít ke zranění.

- e) **Nesazte se s nářadím dosáhnout daleko od sebe. Vždy udržujte správný postoj a rovnováhu.** Získáte tak lepší kontrolu nad elektrickým nářadím v neočekávaných situacích.
  - f) **Noste vhodný oděv. Nenoste volný oděv nebo šperky. Udržujte své vlasy a oděv mimo pohyblivé součásti.** Volné oblečení, šperky nebo dlouhé vlasy se mohou zachytit v pohyblivých součástech.
  - g) **Pokud jsou k dispozici zařízení pro připojení zařízení k odsávání a sběru prachu, ujistěte se, že jsou připojena a správně používána.** Při použití sběrače prachu se může snížit nebezpečí související s prachem.
  - h) **Nedopusťte, abyste na základě častého používání nářadí polevili a ignorovali zásady bezpečnosti nářadí.** Při nedbalém používání může během zlomku sekundy dojít k vážnému zranění.
4. **POUŽÍVÁNÍ A PÉČE O ELEKTRICKÉ NÁŘADÍ**
- a) **Elektrické nářadí nepoužívejte za použití síly. Používejte správné elektrické nářadí pro danou aplikaci.** Správné elektrické nářadí zvládne práci lépe a bezpečněji při rychlosti, pro kterou bylo navrženo.
  - b) **Nepoužívejte elektrické nářadí, pokud je nelze zapnout a vypnout vypínačem.** Jakékoliv elektrické nářadí, které nelze ovládat vypínačem, je nebezpečné a musí být opraveno.

- c) **Před seřizováním, výměnou příslušenství nebo před uložením elektrického nářadí vytáhněte zástrčku ze zásuvky a/nebo vyjměte z nářadí akumulátor, je-li odnímatelný.** Díky takovým preventivním bezpečnostním opatřením se snižuje riziko náhodného spuštění elektrického nářadí.
- d) **Nepoužívané elektrické nářadí skladujte mimo dosah dětí a nedovolte osobám, které nejsou obeznámeny s elektrickým nářadím nebo s těmito pokyny, aby s elektrickým nářadím pracovaly.** Elektrické nářadí je v rukou neškolených uživatelů nebezpečné.
- e) **Na elektrickém nářadí a příslušenství provádějte údržbu. Zkontrolujte, zda nejsou pohyblivé části vychýleny nebo zablokovány, zda nejsou zlomené a zda neexistují jiné podmínky, které mohou ovlivnit činnost elektrického nářadí. Je-li nářadí poškozeno, nechte elektrické nářadí před použitím opravit.** Mnoho nehod je způsobeno kvůli nedostatečně udržovanému elektrickému nářadí.
- f) **Řezné nástroje udržujte ostré a čisté.** Řádně udržované řezné nástroje s ostrými řeznými hranami se méně zasekávají a snáze se ovládají.
- g) **Elektrické nářadí, příslušenství, násadce atd. používejte v souladu s těmito pokyny, s ohledem na pracovní podmínky a prováděnou práci.** Použití elektrického nářadí k jiným než určeným činnostem může vést k nebezpečné situaci.
- h) **Udržujte rukojeti a úchopové plochy v suchém a čistém stavu a bez oleje a mastnoty.** Kvůli kluzké rukojeti a úchopovým plochám nelze s nástrojem bezpečně manipulovat a ovládat jej v neočekávaných situacích.
5. **POUŽÍVÁNÍ A ÚDRŽBA AKUMULÁTOROVÉHO NÁŘADÍ**
- a) **Nabíjejte nástroj pouze nabíječkou specifikovanou výrobcem.** Nabíječka, která je vhodná pro jeden typ akumulátoru, může při použití s jiným akumulátorem způsobit nebezpečí požáru.
- b) **Používejte elektrické nářadí pouze se speciálně označenými akumulátory.** Použití jiných akumulátorů může dojít ke zranění a požáru.
- c) **Pokud baterii nepoužíváte, uchovávejte ji mimo dosah jiných kovových předmětů, jako jsou kancelářské sponky, mince, klíče, hřebíky, šrouby nebo jiné malé kovové předměty, kvůli nimž může dojít k propojení kontaktů.** Kvůli zkratování svorek akumulátoru může dojít k popáleninám nebo požáru.
- d) **Za nevhodných podmínek může z akumulátoru unikat kapalina – zabraňte kontaktu s ní. Pokud ke kontaktu náhodou dojde, opláchněte vodou. Pokud se kapalina dostane do očí, vyhledejte navíc lékařskou pomoc.** Kapalina vytékající z baterie může způsobit podráždění nebo popáleniny.
- e) **Nepoužívejte akumulátor nebo nářadí, které je poškozené nebo upravené.** Poškozené nebo upravené akumulátory mohou vykazovat nepředvídatelné chování vedoucí k požáru, výbuchu nebo riziku zranění.
- f) **Nevystavujte akumulátor ani nářadí ohni nebo nadměrné teplotě.** Při vystavení ohni nebo teplotě nad 130 °C může dojít k výbuchu.



- g) **Dodržujte všechny pokyny pro nabíjení a nenabíjejte akumulátor ani nářadí mimo teplotní rozsah uvedený v pokynech.** Při nesprávném nabíjení nebo při teplotách mimo stanovený rozsah může dojít k poškození akumulátoru a zvýšenému riziku požáru.
6. **SERVIS**
- a) **Nechte své elektrické nářadí opravit kvalifikovanou osobou, která použije pouze identické náhradní díly.** Tím bude zachována bezpečnost elektrického nářadí.
- b) **Poškozené akumulátory nikdy neopravujte.** Servis akumulátorových sad by měl provádět pouze výrobce nebo autorizovaní poskytovatelé servisu.

## Bezpečnostní pokyny pro kotoučové pily

### Postupy řezání

- **▲ NEBEZPEČÍ! Ruce udržujte mimo oblast řezání a pilového kotouče. Druhou ruku ponechejte na přidavném držadle nebo na krytu motoru.** Pokud je pila držena oběma rukama, nemůže dojít k pořezání pilovým kotoučem.
- **Nesahejte pod obrobek.** Ochranný kryt nechraňuje obsluhu před pilovým kotoučem pod obrobkem.
- **Hloubku řezu nastavte podle tloušťky obrobku.** Pod obrobkem by měl být vidět méně než jeden celý zub pilového kotouče.
- **Při řezání nikdy nedržte obrobek v rukou nebo přes nohu. Obrobek připevněte ke stabilní plošině.** Je důležité obrobek správně podepřít, aby se minimalizovalo vystavení těla riziku, vážnutí pilového kotouče nebo ztráta kontroly.

- **Při provádění prací, při nichž řezné příslušenství může zasáhnout skryté vedení, držte elektrické nářadí za izolované plochy rukojeti.** Kvůli řeznému příslušenství které se dostanou do kontaktu s vodičem pod napětím, se může napětí přenést do elektrického nástroje, a obsluha by tak mohla být zasažena elektrickým proudem.
- **Při rozmitání vždy používejte podélné pravitko nebo vodičí lištu.** Zlepšíte tím přesnost řezu a snížíte možnost uvážnutí pilového kotouče.
- **Vždy používejte pilové kotouče se správnou velikostí a tvarem (kosočtvercové versus kulaté) otvorů v pilovém kotouči.** Pilové kotouče, které nejsou vhodné pro montážní součásti pily, běžně nepravidelně, což vede ke ztrátě kontroly.
- **Nikdy nepoužívejte poškozené nebo nesprávné podložky nebo šrouby pilového kotouče.** Podložky a šrouby pilového kotouče byly speciálně navrženy pro vaši pilu k zajištění optimálního výkonu a bezpečnosti provozu.

### Zpětný ráz a související varování

Zpětný ráz je náhlá reakce na zaklíněný, zaseknutý nebo nesouosý pilový kotouč, která způsobuje nekontrolované zvednutí pily nahoru a ven z obrobku směrem k obsluze. Když je pilový kotouč zaklíněný nebo pevně zaseknutý zavíráním řezné hrany, kotouč se zastaví a v důsledku reakce motoru je pila rychle směřována k obsluze. Pokud se pilový kotouč v řezu zkroutí nebo stane nesouosým, mohou se zuby na zadní hraně pilového kotouče zaryt do horního povrchu dřeva a pi-

lový kotouč tak vystoupí z řezné hrany a odskočí zpět směrem k obsluze. Zpětný ráz je důsledkem nesprávného používání elektrického nářadí a/ nebo nesprávných pracovních postupů či podmínek a lze mu předejít dodržováním správných bezpečnostních opatření, jak je uvedeno níže.

- **Pilu držte pevně oběma rukama a zaujměte pažemi takovou polohu, která vám umožní odolávat zpětným rázům. Stůjte na jedné straně od pilového kotouče, ale ne v jedné linii s ním.** Zpětný ráz může způsobit odskočení pily dozadu, ale síly zpětného rázu lze v případě přijetí správných opatření kontrolovat.
- **Při váznutí kotouče nebo přerušení řezu z jakéhokoli důvodu uvolněte spoušť a udržujte pilu nehybnou v materiálu, dokud se pilový kotouč zcela nezastaví. Nikdy se nepokoušejte pilu odstranit z obrobku nebo ji táhnout dozadu, když je pilový kotouč v pohybu, jinak může dojít ke zpětnému rázu.** Zjistěte příčinu váznutí kotouče a přijměte nápravná opatření, abyste ji odstranili.
- **Při opětovném spuštění pily v obrobku vycentrujte pilový kotouč v řezné hraně tak, aby se zuby pily nezasekly do materiálu.** Pokud se pilový kotouč zasekne, může při opětovném spuštění pily dojít k jeho výstupu nebo zpětnému rázu od obrobku.
- **Velké desky podepřete, abyste minimalizovali riziko zaklínění a zpětného rázu pilového kotouče.** Velké desky mají tendenci se prohýbat vlastní vahou. Podpěry musí být umístěny pod desku na obou stranách, blízko linie řezu nebo hrany desky.

- **Nepoužívejte tupé nebo poškozené pilové kotouče.** Neostré nebo nesprávně nastavené pilové kotouče vytvářejí úzkou řeznou hranu, která způsobuje nadměrné tření, váznutí pilového kotouče a zpětný ráz.
- **Před provedením řezu musí být pojistné páčky pro nastavení hloubky pilového kotouče a úkosu pevně utaženy a zajištěny.** Pokud se nastavení pilového kotouče během řezání posune, může to způsobit váznutí a zpětný ráz.
- **Při řezání do stávajících stěn nebo jiných slepých míst dbejte zvýšené opatrnosti.** Pronikající kotouč může řezat předměty, které mohou způsobit zpětný ráz.

#### Funkce spodního ochranného krytu

- **Před každým použitím zkontrolujte, zda je spodní ochranný kryt správně zavřený. Pilu nepoužívejte, pokud se spodní ochranný kryt volně nepohybuje a okamžitě se nezavírá. Spodní ochranný kryt nikdy nesvírejte ani nepřivazujte do otevřené polohy.** Při náhodném upuštění pily může dojít k ohnutí spodního ochranného krytu. Spodní ochranný kryt zvedněte pomocí zatahovací rukojeti a ujistěte se, že se pohybuje volně a nedotýká se pilového kotouče ani žádného jiného dílu, a to ve všech úhlech a hloubkách řezu.
- **Zkontrolujte funkci pružiny spodního ochranného krytu. Pokud ochranný kryt a pružina nepracují správně, je třeba provést před použitím jejich servis.** Spodní ochranný kryt může pracovat pomalu kvůli poškozeným dílům, usazeninám gumy nebo nahromaděným nečistotám.

- **Spodní ochranný kryt lze ručně zatahnout pouze při speciálních řezech, jako jsou „ponorné řezy“ a „složené řezy“. Spodní ochranný kryt zvedněte pomocí zatahovací rukojeti, a jakmile pilový kotouč pronikne do materiálu, musí se spodní ochranný kryt uvolnit.** Při veškerém ostatním řezání by měl spodní ochranný kryt fungovat automaticky.
- **Před položením pily na pracovní stůl nebo na podlahu vždy zkontrolujte, zda spodní ochranný kryt zakrývá pilový kotouč.** Nechráněný, dobíhající pilový kotouč způsobí, že pila půjde dozadu a pořeže vše, co jí bude stát v cestě. Dbejte na dobu, než se pilový kotouč po uvolnění spínače zastaví.

#### Další bezpečnostní informace

- **Zabraňte přehřátí hrotů pilových zubů.**
- **Při řezání plastu zabraňte jeho změknutí.**
- **Dodržujte maximální hloubku řezu (viz technické údaje).**
- **Při řezání používejte protiprachovou masku.**
- **Vždy noste ochranu sluchu!**
- **Používejte pouze příslušenství doporučené společností PARKSIDE.** Kvůli nevhodnému příslušenství může dojít k úrazu elektrickým proudem nebo požáru.

#### Zbytková nebezpečí

I když tento přístroj používáte správně, existují vždy zbytková rizika. V souvislosti s konstrukčním návrhem a provedením tohoto přístroje mohou vzniknout níže uvedené nebezpečí:

- zranění očí, nebude-li nošena žádná vhodná ochrana očí.
- poškození sluchu, pokud není použita žádná vhodná ochrana sluchu.

- ohrožení zdraví vyplývající z vibrací rukou a paží, pokud se přístroj používá delší dobu nebo není řádně veden a udržován.
- pořezání

**▲ VAROVÁNÍ!** Nebezpečí z elektromagnetických polí, která jsou generována během provozu přístroje. Pole může za určitých okolností ovlivňovat aktivní nebo pasivní lékařské implantáty. K omezení nebezpečí vážných nebo smrtelných zranění, doporučujeme osobám s lékařskými implantáty konzultovat svého lékaře a výrobce lékařského implantátu, než budou zařízení obsluhovat.

#### Příprava

**▲ VAROVÁNÍ!** Nebezpečí zranění v důsledku neúmyslného spuštění přístroje. Akumulátor vložte do přístroje až tehdy, když je přístroj zcela připraven k použití.

#### Ovládací části

Před prvním uvedením přístroje do provozu se seznamte s ovládacími částmi.

- **blokace zapnutí (1)**
  - Zablokuje zapínač/vypínač proti nechtěnému ovládnutí.
  - Odblokování: Stiskněte
- **zapínač/vypínač (2)**
  - Zapnutí: Stiskněte
  - Vypnutí: Pustte
- **tlačítko počtu otáček (33)**
  - Přepínání stupně počtu otáček  
**1** ≙ nejnižší stupeň počtu otáček  
**6** ≙ nejvyšší stupeň počtu otáček
- **Vodící zářez (44)**
  - Pomáhá vést přístroj rovně.
  - K dispozici pouze pro následující úhly řezu: 0°, 45°

## Montáž a demontáž pilového listu



**▲ UPOZORNĚNÍ!** Nebezpečí zranění při dotyku pilového listu. Při manipulaci s pilovým listem používejte ochranné rukavice.

### Podmínky

- Nikdy nepoužívejte poškozený brusný kotouč. Otáčky a bezpečnostní zařízení kotoučové pily nejsou vhodné pro brusné kotouče.
- Vyberte vhodný pilový kotouč podle materiálu, který se má řezat.
- Pilové kotouče určené k řezání dřeva nebo podobných materiálů musí odpovídat normě EN 847-1.
- Používejte pouze pilové kotouče s průměrem odpovídajícím označení na pile.
- Používejte pouze pilové kotouče s maximálním průměrem: 190 mm
- Používejte výhradně pilové kotouče, jejichž značení počtu otáček odpovídá nebo je vyšší než je zadán počet otáček vašeho přístroje.
- Označení minimálních otáček pilového kotouče: 6000 min<sup>-1</sup>
- Pilový kotouč nemá viditelné trhliny. Prasklé pilové kotouče kotoučové pily se musí vyřadit (oprava není přípustná).
- Upínací plochy neobsahují nečistoty, tuk, olej a vodu.
- K nastavení průměru otvoru pilových kotoučů na průměr vřetena zařízení je dovoleno používat pouze pevně připevněné kroužky, např. zalisované kroužky nebo kroužky přidržované lepeným spojem. Není dovoleno používat volné kroužky.

### Potřebné nástroje

- klíč s vnitřním šestihranem (6)

### Postup

1. Vyjměte akumulátory z přístroje.
2. Nastavte hloubku řezu tak, aby se pojistný šroub zastavil na horním konci stupnice.
3. Stiskněte a podržte stisknutou aretaci vřetena (15).
4. Povolte upínací šroub (24) klíčem s vnitřním šestihranem (6). Aretaci vřetene (15) můžete pustit.
5. Ochranný kryt otočte zpět pomocí zatahovací páky (25) a držte ochranný kryt v této poloze.
6. **Demontáž:** Sejměte upínací přírubu a pilový kotouč z úchytné příruby (43).  
**Montáž:** Vložte pilový kotouč do úchytné příruby (43). Směr otáčení pilového kotouče musí odpovídat šipce směru otáčení (27).
7. Nechte ochranný kryt otočit zpět do ochranné polohy.
8. Nasadte upínací přírubu (23). Hladká strana upínací příruby musí být viditelná.
9. Stiskněte a podržte stisknutou aretaci vřetena (15).
10. Pevně utáhněte upínací šroub (24) klíčem s vnitřním šestihranem (6). Aretaci vřetene (15) můžete pustit. Není přípustné prodlužovat klíč nebo pevně utahovat matice úderem klavíra.

### Použití paralelního dorazu

Paralelní doraz lze namontovat na obě strany přístroje. Musí alespoň procházet upnutím s pojistným šroubem.

### Montáž paralelního dorazu (Obr. C)

1. Příp. povolte pojistný šroub (11).
2. Přesuňte paralelní doraz (18) do upnutí (10) s pojistným šroubem (11).
3. Pevně utáhněte pojistný šroub (11).

## Demontáž paralelního dorazu (Obr. C)

1. Povolte pojistný šroub (11).
2. Vytáhněte paralelní doraz (18) z upnutí (10).

## Nastavení paralelního dorazu (Obr. C)

1. Povolte pojistný šroub (11).
2. Nastavte šířku řezu pomocí vodičích zářezů (44).  
Při větších vzdálenostech je podélný doraz držen pouze upnutím s pojistným šroubem.
3. Pevně utáhněte pojistný šroub (11).
4. Proveďte zkušební řez, zkontrolujte šířku řezu a v případě potřeby upravte polohu paralelního dorazu (18).

## Kontrola funkce spodního ochranného krytu

### Upozornění

- Pokud je funkce ochranného krytu vadná, přístroj neuvádějte do provozu a kontaktujte naše servisní středisko.
- **▲ UPOZORNĚNÍ!** Ochranný kryt (21) se nesmí vzpříčit. Při puštění zatahovací páky (25) musí ochranný kryt (21) zaskočit zpět do výchozí polohy.

### Postup

1. Zatahněte za zatahovací páku (25) ochranného krytu (21) až na doraz.

## Nastavení hloubky řezu

### Upozornění

- Hloubku řezu můžete nastavovat plynule: 0 mm –62,5 mm
- Nastavte hloubku řezu o cca 3 mm větší, než je tloušťka materiálu. To vám umožní docílit čistého řezu.
- Stupnice nastavení úhlu řezu platí pouze pro svislé řezy (0°). Pro

ostatní úhly řezu odpovídajícím způsobem zvýšte hloubku řezu.

### Postup

1. Vyjměte akumulátory z přístroje.
2. Povolte zajišťovací páku (7) nastavení hloubky řezu.
3. Nastavte požadovanou hloubku řezu na stupnici (5). Horní hrana referenční značky (4) ukazuje nastavenou hodnotu.
4. Stiskněte zajišťovací páku (7).

## Šikmé řezy

### Upozornění

- Úhel řezu můžete plynule nastavovat: 0°–48°
- Pro úhly mezi 0° a 45° nejsou žádné vodičí zářezy.
- Čím větší je úhel řezu, tím menší je maximální hloubka řezu.

### Postup

1. Vyjměte akumulátory z přístroje.
2. Povolte pojistný šroub (14, 26) nastavení úhlu řezu.
3. Nastavte požadovaný úhel řezu na stupnici (13). Horní hrana referenční značky (12) ukazuje nastavenou hodnotu.
4. Pevně utáhněte pojistný šroub (14, 26).

**OZNÁMENÍ!** Otáčejte nastavovacím ovladačem (42) pro změnu úhlu řezu mezi 45° a 48°.

## Externí odsávání prachu

**▲ UPOZORNĚNÍ!** Ohrožení zdraví v důsledku prachu. Prach z tvrdého dřeva může způsobit rakovinu. Přístroj připojte k vhodnému odsávacímu zařízení třídy M.

## Připojení externího odsávání prachu (Obr. B)

1. Připojte vhodné odsávání prachu (nejsou dodány) k výhozu třísek (29).
2. Pokud se externí odsávání prachu nehodí, použijte dodatečně redukci (17).

## Sejmutí externího odsávání prachu (Obr. B)

1. Povolte odsávání prachu z výhozu třísek (29).
2. Odstraňte redukci (17).

## Kontrola stavu nabití akumulátoru

| LED | Význam |
|-----|--------|
|-----|--------|

červený, oranžový, akumulátor je nabitý

červený, oranžový akumulátor je částečně nabitý

červený akumulátor je nutné dobít

1. Stiskněte tlačítko (40) vedle ukazatele stavu nabití (39) na akumulátoru (38).  
LED ukazatele stavu nabití indikují stav nabití akumulátoru.
2. Nabíjte akumulátor (38), když svítí pouze červená LED ukazatele stavu nabití (39).

## Nabití akumulátoru

Viz také návod k obsluze nabíječky.

### Upozornění

- Nechte zahřátý akumulátor před nabíjením vychladnout.
- Akumulátor nevystavujte po delší dobu silnému slunečnímu záření a nepokládejte jej na topná tělesa (max. 50 °C).

### Nabití akumulátoru

1. Vyjměte akumulátor (38) z přístroje:

2. Zasuňte akumulátor (38) do nabíječky prohloubeniny v nabíječce akumulátoru(36).
3. Zastrčte nabíječku akumulátoru (36) do zásuvky.
4. Po úspěšném dokončení nabíjení odpojte nabíječku akumulátoru (36) od sítě.
5. Vytáhněte akumulátor (38) z nabíječky akumulátoru (36).

## Provoz

### Vložení a vyjmutí akumulátoru

**▲ VAROVÁNÍ!** Nebezpečí zranění v důsledku neúmyslného spuštění přístroje. Akumulátor vložte do přístroje až tehdy, když je přístroj zcela připraven k použití.

**OZNÁMENÍ!** Nebezpečí poškození! Nesprávný akumulátor může poškodit přístroj a akumulátor.

### Vložení akumulátoru

1. Zasuňte oba akumulátory (38) podél vodících lišt do držáků akumulátorů (28).  
Akumulátory se slyšitelně zablokuje.

### Vyjmutí akumulátoru

1. Stiskněte a podržte odblokování akumulátoru (37) na akumulátoru (38).
2. Vytáhněte akumulátory z držáku akumulátoru (28).

## Upozornění k pilování

- Nejvyšší otáčky uvedené na nástroji se nesmí překročit. Pokud je uveden, musí se dodržovat rozsah počtu otáček.
- Údržbařské práce a modifikace pilových kotoučů smí provádět pouze odborník, tj. osoba s odborným vzděláním a zkušenostmi, která je obeznámena s požadavky na kon-

strukci a design a je obeznána s požadovanými stupni bezpečnosti.

### Řezání (bez vodicí lišty)

#### Pravouhlé řezání

1. Držte přístroj pevně oběma rukama, jednou rukou za rukojeť (3) a druhou rukou za přidavné držadlo (16).
2. Zapněte přístroj (viz *Zapnutí a vypnutí*, str. 151).
3. Nasadte přístroj přední částí základní desky (8) na obrobek.
4. Pilujte dopředu mírným tlakem – nikdy ne dozadu.

#### Pokosové řezy až do 45°

**▲ VAROVÁNÍ!** Boční posunutí během řezu může vést k zaseknutí pilového listu a tím ke zpětnému rázu.

1. Nastavte požadovaný úhel řezu (*Šikmé řezy*, str. 149).
2. Držte přístroj pevně oběma rukama, jednou rukou za rukojeť (3) a druhou rukou za přidavné držadlo (16).
3. Zapněte přístroj (viz *Zapnutí a vypnutí*, str. 151).
4. Nasadte přístroj přední částí základní desky (8) na obrobek.
5. Pilujte dopředu mírným tlakem – nikdy ne dozadu.

#### Řezání (s vodicí lištou)

**OZNÁMENÍ!** Vodicí lišta není součástí dodávky, ale je volitelně k dostání (např. Parkside PTSZ 70 A1).

**▲ VAROVÁNÍ!** Pilový list se při zapnutí nesmí dotýkat obrobku.

#### Pravouhlé řezání

1. Nasadte vodicí lištu na obrobek černou pryžovou chlopní směrem dolů.
2. Fixujte vodicí lištu na obrobku.
3. Umístěte přístroj drážkou (41) na vodicí lištu.

4. Našroubujte oba stavěcí šrouby (9) tak, aby přístroj bez klapání plynule klouzal.
5. Držte přístroj pevně oběma rukama, jednou rukou za rukojeť (3) a druhou rukou za přidavné držadlo (16).
6. Zapněte přístroj (viz *Zapnutí a vypnutí*, str. 151).
7. Nasadte přístroj přední částí základní desky (8) na obrobek.
8. Pilujte dopředu mírným tlakem – nikdy ne dozadu.

#### Pokosové řezy až do 45°

1. Nasadte vodicí lištu na obrobek černou pryžovou chlopní směrem dolů.
2. Fixujte vodicí lištu na obrobku.
3. Umístěte přístroj drážkou (41) na vodicí lištu.
4. Nastavte požadovaný úhel řezu (*Šikmé řezy*, str. 149).
5. Držte přístroj pevně oběma rukama, jednou rukou za rukojeť (3) a druhou rukou za přidavné držadlo (16).
6. Zapněte přístroj (viz *Zapnutí a vypnutí*, str. 151).
7. Nasadte přístroj přední částí základní desky (8) na obrobek.
8. Pilujte dopředu mírným tlakem – nikdy ne dozadu.

### Volba otáček



Před spuštěním přístroje lze pomocí tlačítka otáček (33) zvolit jeden ze stupňů otáček nebo režim ECO.

### Zapnutí a vypnutí

#### Zapnutí

1. Vložte akumulátor (38) do přístroje.
2. Stiskněte a podržte stisknutou blokaci zapnutí (1).

3. Stiskněte a podržte stisknutý zapínač/vypínač (2). Pracovní světlo LED (45) svítí.
4. Vyčkejte, dokud přístroj nedosáhl svou plnou rychlost otáčení.

### Vypnutí

1. Zapínač/vypínač (2) pusťte. Pracovní světlo LED zhasne po cca 10 sekundách.
2. Pilový list vytáhněte z řezu až tehdy, až když se pilový list zcela zastavil do klidového stavu.
3. Vyjměte akumulátor (38) z přístroje, když jej ponecháváte bez dozoru nebo po dokončení práce.

### Indikátor zatížení

Během provozu se zatížení přístroje zobrazí pomocí ukazatele stavu nabití (39).

| Zatížení | LED               |
|----------|-------------------|
| nízké    | svítí zelené LED  |
| střední  | svítí žluté LED   |
| vyšoké   | svítí červené LED |

### Ukazatel přetížení

Ukazatel přetížení (34) indikuje, že dojde k poškození přístroje. Přístroj se poté automaticky vypne.

## Aplikace PARKSIDE

Pomocí aplikace PARKSIDE můžete sledovat přístroj a ovládat určité funkce. Funkce se mohou změnit s aktualizacemi aplikace a firmwaru. Další informace týkající se aplikace PARKSIDE naleznete v návodu k vašemu smart akumulátoru.

### Podmínky

K nalezení přístroje v aplikaci PARKSIDE musí být splněny následující požadavky:

- Na vašem smartphonu je aktivována aplikace PARKSIDE a Bluetooth.

- V přístroji je vložen následující akumulátor: Chytrá baterie PARKSIDE Performance Smart PAPS 204 A1/ Smart PAPS 208 A1/ Smart PAPS 2012 A1. Tento akumulátor již navázal spojení s aplikací PARKSIDE.

Přístroj komunikuje s aplikací přes akumulátor.





### Navázání spojení přístroje s aplikací PARKSIDE

1. Vložte smart akumulátory (38).
2. Stiskněte tlačítko počtu otáček (33).  
Tříkrát zabliká ukazatel „Spojení navázáno“ (30). Když přístroj navázal spojení, svítí ukazatel „Spojení navázáno“.
3. Otevřete aplikaci PARKSIDE.
4.  **Vaše zařízení.**

Přístroj se zobrazí v seznamu.

Pokud se přístroj v seznamu nezobrazí, přidejte přístroj ručně.

### Monitorování a ovládání přístroje

1.  **Vaše zařízení.**
2.  Vyberte přístroj ze seznamu. Zobrazí se stránka s přehledem přístroje.
3.  Na stránce s přehledem vyberte požadované nastavení.  
  Pokud si nejste jisti, vyberte možnost Nápověda. Zobrazí se dialogové okno s popisem příslušného nastavení.

## Přeprava

### Upozornění

- Vypněte přístroj.
- Ujistěte se, zda se všechny pohyblivé díly zcela zastavily.
- Vyjměte akumulátory z přístroje.
- Ujistěte se, že ochranný kryt (21) zcela zakrývá pilový kotouč (22).



- Příklad vždy přenášejte za rukojet (3) nebo použijte úložný kufřík (20), který je součástí dodávky.

## Čištění, údržba a skladování

**▲ VAROVÁNÍ!** Nebezpečí zranění v důsledku neúmyslného spuštění přístroje. Chraňte se při údržbě a čištění. Vypněte přístroj a vyjměte akumulátor (38).

Opravné a údržbářské práce, které nejsou popsány v tomto návodu k obsluze, přenechte našemu servisnímu centru. Používejte pouze originální náhradní díly.

### Čištění

**▲ VAROVÁNÍ!** Nebezpečí úrazu elektrickým proudem! Nikdy přístroj neostříkujte vodou.

**OZNÁMENÍ!** Nebezpečí poškození. Chemické látky mohou poškodit plastové části přístroje. Nepoužívejte čisticí prostředky ani rozpouštědla.

- Udržujte větrací otvory, kryt motoru a rukojeti zařízení v čistotě. Použijte za tím účelem vlhký hadřík nebo kartáč.
- Pokuste se prosmolené povrchy očistit dobře vyždímaným hadříkem navlhčeným ve vlažné vodě. Zajistěte, aby do vnitřku nepronikly žádné kapaliny! Alternativně můžete použít speciální čistič (odstraňovač pryskyřice) nebo multisprej. Dodržujte bezpečnostní pokyny a pokyny výrobce speciálního čističe/multispreje.
- **▲ UPOZORNĚNÍ!** Zranění osob! Vyčistěte ochranný kryt od nahromaděných pilin, jinak by mohlo dojít ke zhoršení funkce ochranného systému. Čištění proveďte nejlépe stlačeným vzduchem. Použij-

te k tomu ochranu očí a dýchacích cest.

### Čištění pilového kotouče

Nástroje se musí pravidelně čistit. Díly nástroje vyrobené ze slitin lehkých kovů se smí např. od pryskyřice čistit pouze rozpouštědly, která neovlivňují mechanické vlastnosti těchto materiálů.

### Údržba

Přístroj je bezúdržbový.

### Údržba pilových kotoučů

Údržbářské práce a modifikace pilových kotoučů smí provádět pouze odborník, tj. osoba s odborným vzděláním a zkušenostmi, která je obeznámena s požadavky na konstrukci a design a je obeznámena s požadovanými stupni bezpečnosti.

### Skladování

Přístroj a příslušenství skladujte vždy:

- čisté
- suché
- chráněné před prachem
- v dodaném úložném kufříku (20)
- mimo dosah dětí

Přístroje s akumulátorem:

- Skladovací teplota akumulátoru a přístroje je mezi 0 °C až 45 °C. Během skladování zabraňte extrémnímu chladu nebo teplu, aby akumulátor neztratil výkon.
- Před delším uskladněním (např. zázimování) vyjměte akumulátor z přístroje (dodržujte samostatný návod k obsluze pro akumulátor a nabíječku).

## Likvidace/ochrana životního prostředí

Vyjměte akumulátor z přístroje a přístroj, akumulátor, příslušenství a obal odevzdejte k ekologické recyklaci.



Elektrická zařízení nepatří do domácího odpadu.

Symbol přeškrtnuté popelnice na kolečkách znamená, že tento výrobek nesmí být po skončení své životnosti likvidován jako netříděný komunální odpad.

### Směrnice 2012/19/EU o odpadních elektrických a elektronických zařízeních (OEEZ):

Spotřebitelé jsou ze zákona povinni recyklovat elektrická a elektronická zařízení na konci jejich životnosti způsobem šetrným k životnímu prostředí. Tímto způsobem je zajištěna recyklace šetrná k životnímu prostředí a šetřící zdroje.

V závislosti na tom, jak je vše implementováno ve vnitrostátním právu, máte následující možnosti:

- vrátit v prodejně,
- odevzdat na oficiálním sběrném místě,
- zaslat zpět výrobci/distributorovi.

Tento stav se netýká příslušenství starých přístrojů a pomocných prostředků bez elektrických součástí.

### Pokyny pro likvidaci akumulátorů



Akumulátor neodhazujte do domovního odpadu ani do ohně (nebezpečí exploze) či do vody. Poškozené akumulátory mohou při úniku jedovatých výparů či kapalin poškodit životní prostředí a zdraví osob.

Akumulátory zlikvidujte podle místních předpisů. Vadné nebo vybité akumulátory se musí recyklovat. Akumulátor odevzdejte na sběrném místě pro staré baterie, kde bude recyklován v souladu s předpisy na ochranu životního prostředí. V případě dotazů se obraťte na místní organizaci pro likvidaci odpadů nebo na naše servisní středisko. Akumulátory likvidujte ve vybitém stavu. Doporučujeme póly akumulátoru přelepit lepicí páskou, čímž zabráníte zkratu. Akumulátor neotevírejte.

## Servis

### Záruka

Vážení zákazníci,

na tento výrobek získáváte záruku 5 let od data zakoupení. V případě závad na tomto výrobku máte nárok na zákonná práva vůči prodejci tohoto výrobku. Tato zákonná práva nejsou omezena níže uvedenou zárukou.

### Záruční podmínky

Záruční doba začíná datem nákupu. Dobře uschovejte originální pokladní doklad. Tento doklad je potřebný jako doklad o koupi. Dojde-li k vadě materiálu nebo výrobní vadě během pěti let od data nákupu tohoto výrobku, opravíme nebo vyměníme Vám výrobek podle našeho uvážení zdarma. Toto záruční plnění vyžaduje, aby vadný výrobek a doklad o koupi (pokladní doklad) byly předloženy během pětileté lhůty a bylo stručně písemně popsáno, o jakou závadu se jedná a kdy k ní došlo.

Pokud je vada kryta naší zárukou, obdržíte zpět opravený nebo nový výrobek. S opravou nebo výměnou výrobku nezačne plynout nová záruční doba.

## Záruční doba a zákonné nároky z vad

Záruční doba se záručním plněním neprodlouží. To platí také pro vyměněné a opravené díly. Jakákoli poškození nebo vady, které se již v době nákupu vyskytly, je nutné nahlásit ihned po vybalení. Opravy provedené po uplynutí záruční doby jsou za poplatek.

### Rozsah záruky

Výrobek byl pečlivě vyroben podle přísných směrnic pro jakost a před dodáním pečlivě zkontrolován.

Záruční plnění platí pro vady materiálu nebo výrobní vady. Tato záruka se nevztahuje na díly výrobku, které jsou vystaveny běžnému opotřebení, a lze je proto považovat za opotřebitelné součásti (např. pilový list) nebo za poškození křehkých částí.

Tato záruka zaniká, pokud je výrobek poškozen, nesprávně používán nebo není udržován. Pro správné používání výrobku se musí přesně dodržovat všechny pokyny uvedené v návodu k obsluze. Je nutné se bezpodmínečně vyvarovat použití a jednání, které nejsou v tomto návodu k obsluze doporučovány nebo před nimiž se varuje.

Výrobek je určen pouze pro soukromé použití a není určen ke komerčnímu používání. Záruka zaniká v případě hrubého a nesprávného zacházení, použití násilí a zásahů, které nebyly provedeny naší autorizovanou servisní pobočkou.

### Vyřízení v záručním případě

V zájmu rychlého zpracování Vašeho požadavku postupujte podle následujících pokynů:

- Pro všechny dotazy si připravte doklad o koupi a číslo položky (např. IAN 472006\_2407) jako doklad o nákupu.

- Číslo položky naleznete na typovém štítku na výrobku, na rytině na výrobku, na titulní straně návodu k obsluze (vlevo dole) nebo na nálepce na zadní nebo spodní straně výrobku.
- Pokud se vyskytnou funkční chyby nebo jiné závady, nejprve kontaktujte níže uvedené servisní středisko **telefonicky** nebo použijte náš **kontaktní formulář**, který najdete na stránkách [parkside-diy.com](http://parkside-diy.com) v kategorii **Servis**.
- Po konzultaci s naším servisním střediskem můžete bezplatně zaslat vadný výrobek na adresu služby, kterou jste obdrželi, s přiloženým dokladem o koupi (účtenkou), s uvedením povahy vady a kdy k ní došlo. K zamezení problémů s přijetím a dalším nákladem je bezpodmínečně nutné používat pouze adresu, která Vám byla oznámena. Ujistěte se, že zásilka není zaslaná nevyplaceně, není objemným zbožím, expresem nebo jiným speciálním nákladem. Zašlete výrobek včetně veškerého příslušenství dodaného při nákupu a zajistěte, aby přepravní obal byl dostatečně bezpečný.



Na stránkách [parkside-diy.com](http://parkside-diy.com) můžete nahlížet do těchto a mnoha dalších příruček a stahovat je. S tím-

to QR kódem se dostanete přímo na *parkside-diy.com*. Vyberte svou zemi a vyhledejte pomocí vyhledávací masky návody k obsluze. Zadáním čísla položky (IAN) 472006\_2407 můžete otevřít svůj návod k obsluze.

## Oprávérenská služba

Pro opravy, **kteře nepodléhají záruce**, se obraťte na servisní středisko. Tam Vám rádi poskytneme odhad nákladů.

- Můžeme přijímat pouze přístroje, které byly při zaslání dostatečně zabaleny a ofrankovány.  
**Upozornění:** Zašlete Váš přístroj vyčištěný a s odkazem na závadu na adresu uvedenou v servisním středisku.
- Nepřijmou se přístroje zaslané neoprávněně, přístroje zasílané jako objemné zboží nebo expres za-

slané přístroje nebo přístroje odeslaná jinou speciální dopravou.

- Vaše odeslané vadné přístroje zlikvidujeme bezplatně.

## Service-Center



### Service Česko

Tel.: 8000 23611  
Kontaktní formulář na  
*parkside-diy.com*  
**IAN 472006\_2407**

## Dovozce

Upozorňujeme, že následující adresa není servisní adresou. Nejprve kontaktujte výše uvedené servisní středisko.

Grizzly Tools GmbH & Co. KG  
Stockstädter Str. 20  
63762 Großostheim  
NĚMECKO  
[www.grizzlytools.de](http://www.grizzlytools.de)

## Náhradní díly a příslušenství

**Náhradní díly a příslušenství jsou k dostání na webových stránkách [www.grizzlytools.shop](http://www.grizzlytools.shop).** Pokud máte problémy při objednání, kontaktujte nás prostřednictvím našeho online obchodu. V případě dalších dotazů se obraťte na: *Service-Center, str. 156*

| Poz. č. | Název             | Obj. č.  |
|---------|-------------------|----------|
| 17      | redukční tvarovka | 91110340 |
| 18      | paralelní doraz   | 91110345 |
| 22      | pilový list       | 13800416 |

## Překlad původního EU prohlášení o shodě

Výrobek: **Aku ruční okružní pila**

Model: **PPHKSA 40-Li A1**

Sériové číslo: 000001-057400

Výše popsaný předmět prohlášení je ve shodě s příslušnými harmonizačními právními předpisy Unie:

**2006/42/EC • 2014/30/EU • 2011/65/EU & (EU) 2015/863**  
**Výrobek s baterií Smart PAPS 204 A1/**  
**Smart PAPS 208 A1/Smart PAPS 2012 A1: 2014/53/EU**

Výše popsaný předmět prohlášení je ve shodě se směrnicí Evropského parlamentu a Rady 2011/65/EU ze dne 8. června 2011 o omezení používání některých nebezpečných látek v elektrických a elektronických zařízeních.

Pro zajištění shody byly použity následující harmonizované normy a národní normy a předpisy:

**EN 62841-1:2015/A11:2022 • EN 62841-2-5:2014 • EN 847-1:2017**  
**EN IEC 55014-1:2021 • EN IEC 55014-2:2021 • EN IEC 63000:2018**  
**EN 62471:2008 • IEC 62471:2006 (First Edition)**  
**Výrobek s baterií Smart PAPS 204 A1/**  
**Smart PAPS 208 A1/Smart PAPS 2012 A1:**  
**EN 301 489-1 V2.2.3:2019 • EN 301 489-17 V3.3.1:2024**  
**• EN 300 328 V2.2.2:2019 • EN 50663:2017**

Toto prohlášení o shodě vydal na vlastní odpovědnost výrobce:



Grizzly Tools GmbH & Co. KG  
 Stockstädter Str. 20  
 63762 Großostheim  
 NĚMECKO  
 28.12.2024

Christian Frank  
 Zplnomocněný zástupce dokumentace

# Obsah

|                                  |            |
|----------------------------------|------------|
| <b>Úvod.....</b>                 | <b>158</b> |
| Používanie na určený účel.....   | 159        |
| Rozsah                           |            |
| dodávky/Príslušenstvo.....       | 159        |
| Prehľad.....                     | 159        |
| Opis funkcie.....                | 160        |
| Technické údaje.....             | 160        |
| <b>Bezpečnostné pokyny.....</b>  | <b>161</b> |
| Význam bezpečnostných            |            |
| pokynov.....                     | 161        |
| Piktogramy a symboly.....        | 161        |
| Všeobecné bezpečnostné           |            |
| upozornenia pre elektrické       |            |
| náradie.....                     | 162        |
| Bezpečnostné pokyny pre          |            |
| kotúčové píly.....               | 165        |
| Zostatkové riziká.....           | 167        |
| <b>Príprava.....</b>             | <b>167</b> |
| Ovládacie prvky.....             | 168        |
| Montáž a demontáž pílového       |            |
| listu.....                       | 168        |
| Použitie paralelného dorazu..... | 169        |
| Kontrola funkčnosti ochranného   |            |
| krytu.....                       | 169        |
| Nastavenie hĺbky rezu.....       | 169        |
| Šikmé rezy.....                  | 169        |
| Externé odsávanie prachu.....    | 170        |
| Kontrola stavu nabitia           |            |
| akumulátora.....                 | 170        |
| Nabíjanie akumulátora.....       | 170        |
| <b>Prevádzka.....</b>            | <b>170</b> |
| Vloženie a vybratie              |            |
| akumulátora.....                 | 170        |
| Pokyny k pílieniu.....           | 171        |
| Predvolba otáčok.....            | 172        |
| Zapnutie a vypnutie.....         | 172        |
| Indikátor zaťaženia.....         | 172        |
| <b>Applikácia Parkside.....</b>  | <b>172</b> |
| <b>Preprava.....</b>             | <b>173</b> |
| <b>Čistenie, údržba a</b>        |            |
| <b>skladovanie.....</b>          | <b>173</b> |
| Čistenie.....                    | 173        |
| Údržba.....                      | 173        |

|                             |     |
|-----------------------------|-----|
| Údržba pílových listov..... | 173 |
| Skladovanie.....            | 173 |

## Likvidácia/ochrana životného prostredia..... 174

|                      |     |
|----------------------|-----|
| Pokyny na likvidáciu |     |
| akumulátorov.....    | 174 |

## Servis..... 174

|                     |     |
|---------------------|-----|
| Garancia.....       | 174 |
| Opravný servis..... | 176 |
| Service-Center..... | 176 |
| Importér.....       | 176 |

## Náhradné diely a príslušenstvo..... 176

## Preklad originálneho vyhlásenia o zhode EÚ..... 177

## Rozložený pohľad..... 243

# Úvod

Srdečne vám blahoželáme ku kúpe vašej novej akumulátorovej kotúčovej píly (v nasledujúcej časti nazývanej prístroj alebo elektrické náradie). Rozhodli ste sa s tým pre vysoko kvalitný prístroj. Tento prístroj bol počas výroby skontrolovaný vzhľadom na kvalitu a podrobený výrobnej kontrole. Tým je zabezpečená funkčná schopnosť prístroja.



Návod na obsluhu je súčasťou tohto prístroja. Obsahuje dôležité pokyny pre bezpečnosť, používanie a likvidáciu. Starostlivo si prečítajte návod na obsluhu. Oboznámte sa s ovládacími dielmi a správnym používaním prístroja. Prístroj používajte iba ako je opísané a na uvedené oblasti použitia. Návod na obsluhu si dobre uschovajte a pri odovzdávaní prístroja tretej osobe dodajte tiež všetky podklady.

## Používanie na určený účel

Prístroj je určený výlučne na nasledujúce používanie:

- Pílenie plastu, dreva a ľahkých stavebných materiálov pri pevnom uložení
- Pílenie rovných rezov, ako aj šikmých rezov (iba drevo a plast) do 45°
- Prevádzka výlučne v suchých priestoroch.

Dodržiavajte pokyny k typom pílového listu.

Každé iné používanie, ktoré nie je v tomto návode na obsluhu výslovne povolené, môže predstavovať vážne nebezpečenstvo pre používateľa a viesť k škodám na prístroji. Obsluhujúca osoba alebo používateľ je zodpovedný za zranenia iných ľudí alebo poškodenia ich majetku. Prístroj je určený na použitie pre domácich majstrov. Nie je koncipovaný na trvalé komerčné nasadenie. Pri komerčnom používaní záruka zaniká. Výrobca neručí za škody, ktoré vzniknú v dôsledku používania v rozpore s určením alebo nesprávnej obsluhy.

## Rozsah dodávky/ Príslušenstvo

Vybalte prístroj a skontrolujte rozsah dodávky.

Obalový materiál riadne zlikvidujte.

- Aku ručná kotúčová píla
- 1 pílový list (predmontované)
- 1 kľúč s vnútorným šesťhranom (uložené v prístroji)
- Redukčný kus
- paralelný doraz
- úložný kufrík
- preklad pôvodného návodu na použitie

**Akumulátor a nabíjačka nie sú súčasťou dodávky.**

## Prehľad

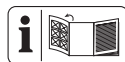

Obrázky prístroja nájdete na prednej a zadnej vyklápacej strane.

- 1 blokovanie zapnutia
- 2 zapínač/vypínač
- 3 držadlo
- 4 Značka (Hĺbka rezu)
- 5 Stupnica (Hĺbka rezu)
- 6 kľúč s vnútorným šesťhranom
- 7 páka (Hĺbka rezu)
- 8 Základná doska
- 9 Nastavovacie skrutky
- 10 Úchytka (paralelný doraz)
- 11 Fixačná skrutka (paralelný doraz)
- 12 Značka (Uhol rezu)
- 13 Stupnica (Uhol rezu)
- 14 Fixačná skrutka (Uhol rezu)
- 15 Aretácia vretena
- 16 prídavné držadlo
- 17 Redukčný kus
- 18 paralelný doraz
- 19 Stupnica (paralelný doraz)
- 20 úložný kufrík
- 21 Ochranný kryt
- 22 pílový list
- 23 Upínacia príručka
- 24 Napínacia skrutka
- 25 Vratná páka
- 26 Fixačná skrutka (Uhol rezu)
- 27 Šípka smeru otáčania
- 28 držiak akumulátora
- 29 Vyhadzovanie triesok
- 30 indikátor „Pripojené“
- 31 indikácia stavu nabitia na prístroji
- 32 Indikátor ECO

- 33 tlačidlo otáčok
- 34 Indikácia preťaženia
- 35 tlačidlo (indikácia stavu nabitia na prístroj)
- 36 nabíjačka
- 37 odblokovanie akumulátora
- 38 akumulátor
- 39 indikácia stavu nabitia
- 40 tlačidlo (indikácia stavu nabitia)
- 41 drážka
- 42 Nastavovacie tlačidlo

**(Obr A)**

- 43 Upínacia príručka

**(Obr C)**

- 44 Vodiaca drážka (0°; 45°)
- 45 LED pracovné svetlo

**Opis funkcie**

Kruhový pílový list okružnej píly reže pri rotačnom pohybe. Hĺbka rezu a uhol rezu sa dajú nastaviť.

Funkcia prvkov obsluhy je uvedená v nasledujúcich opisoch.

**Technické údaje**

**Aku ručná kotúčová píla**

.....**PPHSA 40-Li A1**

Menovité napätie  $U \dots 40 \text{ V (} 2 \times 20 \text{ V) } \approx$

Hmotnosť s akumulátorom (20 V /

4 Ah) .....  $\approx 5,4 \text{ kg}$

Volnobežné otáčky  $n_0 \dots 6000 \text{ min}^{-1}$

Hĺbka rezu

– 0° ..... 62,5 mm

– 45° ..... 46,8 mm

– 48° ..... 44,1 mm

Šikmý rez ..... 0°–48°

Teplota .....  $\leq 50 \text{ }^\circ\text{C}$

– Nabíjanie ..... 4–40 °C

– Prevádzka ..... –20–50 °C

– Skladovanie ..... 0–45 °C

PARKSIDE Performance Smart akumulátor Smart PAPS 204 A1/ Smart PAPS 208 A1/ Smart PAPS 2012 A1

– frekvenčné pásmo

..... 2400–2483,5 MHz

– odovzdaná sila .....  $\leq 20 \text{ dBm}$

Hladina akustického tlaku ( $L_{pA}$ )

..... 91,7 dB;  $K_{pA}=3 \text{ dB}$

Hladina akustického výkonu ( $L_{WA}$ )

– odmeraná ..... 99,7 dB;  $K_{WA}=3 \text{ dB}$

Vibrácie ( $a_h$ )

– držadlo .....  $0,895 \text{ m/s}^2$ ;  $K=1,5 \text{ m/s}^2$

– prídavné držadlo

.....  $0,877 \text{ m/s}^2$ ;  $K=1,5 \text{ m/s}^2$

**pílový list ..... PSB 24 Z**

Vyrobené v súlade s EN 847-1:2017

Okruh rezania .....  $\varnothing 190 \text{ mm}$

Šírka rezania ..... 1,45 mm

Hrúbka kmeňového listu ..... 1,0 mm

Otvor .....  $\varnothing 30 \text{ mm}$

Najvyššie otáčky .....  $8040 \text{ min}^{-1}$

Počet zubov ..... 24

Pílový list je vhodný pre nasledujúce materiály: drevo

Hodnoty hluku a vibrácií boli stanovené podľa noriem a ustanovení uvedených vo vyhlásení o zhode.

Uvedené celkové hodnoty vibrácií a uvedené hodnoty emisií hluku boli merané podľa normovaného skúšobného postupu a môžu sa použiť na porovnanie jedného elektrického náradia s druhým. Uvedené celkové hodnoty vibrácií a uvedené hodnoty emisií hluku sa môžu použiť tiež na predbežný odhad zaťaženia.

**▲ VAROVANIE!** Emisie vibrácií a hluku sa môžu počas skutočného používania elektrického náradia odlišovať od uvedených hodnôt, v závislosti od druhu a spôsobu, akým sa elektrické náradie používa. Zaťaženie spôsobené vibráciami sa pokúste



udržať tak malé, ako je to možné. Príkladné opatrenie na zníženie zaťaženia vibráciami je obmedzenie pracovného času. Pritom sa zohľadnia všetky podiely cyklu prevádzky (napríklad časy, kedy je elektrické náradie vypnuté a také, kedy je zapnuté, ale bez zaťaženia).

## X 20 V TEAM

Prístroj je súčasťou série

**X 20 V TEAM** a môže sa prevádzkovať s akumulátormi série **X 20 V TEAM**. Akumulátory série **X 20 V TEAM** sa smú nabíjať iba s nabíjačkami série **X 20 V TEAM**.

Odporúčame vám prevádzkovať tento prístroj výlučne s nasledujúcimi akumulátormi: PAP 20 B1, PAP 20 B3, Smart PAPS 204 A1, Smart PAPS 208 A1, Smart PAPS 2012 A1

Odporúčame vám nabíjať tieto akumulátory výlučne s nasledujúcimi nabíjačkami: PLG 20 A3, PLG 20 A4, PLG 20 C1, PLG 20 C2, PLG 20 C3, PLG 201 A1, PDSLГ 20 A1, PDSLГ 20 B1, Smart PLGS 2012 A1  
Technické údaje akumulátora a nabíjačky: Pozri samostatný návod.

## Bezpečnostné pokyny

Tento odsek sa zaoberá základnými bezpečnostnými pokynmi pri používaní prístroja.

**▲ VAROVANIE!** Poškodenia zdravia osôb a vecné škody v dôsledku neodbornej manipulácie s akumulátorom. Dodržiavajte bezpečnostné pokyny a pokyny k nabíjaniu a správne mu používaniu v návode na obsluhu vášho akumulátora a nabíjačky série **X 20 V TEAM**. Podrobnejší opis k nabíjaniu a ďalšie informácie nájdete v samostatnom návode na obsluhu.

## Význam bezpečnostných pokynov

**▲ NEBEZPEČENSTVO!** Keď tento bezpečnostný pokyn nebudete dodržiavať, nastane úraz. Následkom je ťažké telesné poranenie alebo smrť.

**▲ VAROVANIE!** Keď tento bezpečnostný pokyn nebudete dodržiavať, môže nastať úraz. Následkom je možné telesné poranenie alebo smrť.

**▲ OPATRNE!** Keď tento bezpečnostný pokyn nebudete dodržiavať, nastane úraz. Následkom je možné ľahké alebo stredne ťažké telesné poranenie.

**UPOZORNENIE!** Keď tento bezpečnostný pokyn nebudete dodržiavať, nastane úraz. Následkom sú možné vecné škody.

## Piktogramy a symboly

### Piktogramy na prístroji



Prečítajte si návod na obsluhu



Rozmery vhodného pilového listu



Hĺbka rezu 0°



Hĺbka rezu 45°



Hĺbka rezu 48°



Smer otáčania



Elektrické prístroje nepatria do domového odpadu.



indikátor „Pripojené“



indikácia stavu nabitia



tlačidlo otáčok



Indikátor ECO



Indikácia preťaženia



indikátor (hladina)

**Piktogramy na pílovom liste**

Prečítajte si návod na obsluhu



Používajte chrániče sluchu



Používajte chrániče očí



Používajte masku



Nepoužívajte poškodené pílové listy.



Smer otáčania



Používajte ochranné rukavice



Vhodné pre ručnú okružnú pílu



drevo

**Piktogramy v návode na obsluhu**

Používajte ochranné rukavice

**Všeobecné bezpečnostné upozornenia pre elektrické náradie**

**▲ VAROVANIE!** Prečítajte si všetky bezpečnostné upozornenia, pokyny, špecifikácie a pozrite si ilustrácie dodané s týmto elektrickým náradím. Nedodržanie ktoréhokolvek z pokynov uvedených nižšie mô-

že mať za následok úraz elektrickým prúdom, požiar a/alebo ťažké poranenie. **Tieto upozornenia a pokyny starostlivo uschovajte na budúce použitie.**

Pojem „elektrické náradie“ používaný v nasledujúcom texte sa vzťahuje na elektrické náradie napájané zo siete (s prírodným káblom) a na elektrické náradie napájané akumulátorom (bez prírodného kábla).

**1. BEZPEČNOSŤ NA PRACOVISKU**

- a) **Pracovisko vždy udržiavajte čisté a dobre osvetlené.** Ak je na pracovisku neporiadok a je neosvetlené, môžu vzniknúť pracovné úrazy.
- b) **Nepoužívajte elektrické náradie vo výbušnom prostredí, napr. tam, kde sa nachádzajú horľavé kvapaliny, plyny alebo prach.** Elektrické náradie vytvára iskry, ktoré by mohli zapáliť prach alebo výpary.
- c) **Nedovoľte deťom a iným nepovolným osobám priblížiť sa k vám, keď používate elektrické náradie.** Ak by ste sa nesústredili, môžete stratiť kontrolu nad náradím.

**2. ELEKTRICKÁ BEZPEČNOSŤ**

- a) **Zástrčka na prírodnom kábli elektrického náradia sa musí zapojiť do zodpovedajúcej zásuvky. Zástrčku nijakým spôsobom neupravujte. S uzemneným elektrickým náradím nepoužívajte žiadne zástrčkové adaptéry.** Neupravované zástrčky a vhodné zásuvky znižujú riziko úrazu elektrickým prúdom.
- b) **Vyhýbajte sa telesnému kontaktu s uzemnenými povrchmi, ako sú potrubia, vykurovacie telesá, sporáky a chladničky.** Ak je vaše telo uzemnené, hrozí zvýšené riziko úrazu elektrickým prúdom.

- c) **Nevystavujte elektrické náradie dažďu ani vlhkosti.** Vniknutie vody do elektrického náradia zvyšuje riziko úrazu elektrickým prúdom.
- d) **Nepoužívajte prívodný kábel na iné než určené účely. Prívodný kábel nikdy nepoužívajte na nosenie elektrického náradia, elektrické náradie zaň neťahajte ani ho zaň nevyberajte zo zásuvky. Prívodný kábel udržiavajte mimo dosahu tepla, oleja, ostrých hrán alebo pohyblivých častí.** Poškodené alebo zamotané prívodné káble zvyšujú riziko úrazu elektrickým prúdom.
- e) **Keď pracujete s elektrickým náradím vonku, použite predĺžovací kábel vhodný do vonkajšieho prostredia.** Použitie predĺžovacieho kábla do vonkajšieho prostredia znižuje riziko úrazu elektrickým prúdom.
- f) **Ak s elektrickým náradím musíte pracovať vo vlhkom prostredí, použite napájanie chránené prúdovým chráničom (RCD).** Použitie prúdového chrániča znižuje riziko úrazu elektrickým prúdom.
3. **BEZPEČNOSŤ OSÔB**
- a) **Sústredte sa na to, čo robíte, a s elektrickým náradím pracujte uvážlivo. Elektrické náradie nepoužívajte, keď pociťujete únavu, ste pod vplyvom drog, alkoholu alebo liekov.** Aj krátka nepozornosť pri používaní elektrického náradia môže zapríčiniť vážne zranenie.
- b) **Používajte osobné ochranné prostriedky. Vždy používajte ochranné okuliare.** Používanie ochranných prostriedkov, ako je maska proti prachu, protišmyková bezpečnostná obuv, prilba alebo chrániče sluchu, v závislosti od príslušných podmienok, znižuje riziko zranenia.
- c) **Zabráňte neúmyselnému zapnutiu elektrického zariadenia. Pred pripojením elektrického náradia k napájaniu a/alebo vložením akumulátora, zdvíhaním alebo prenášaním elektrického náradia dbajte na to, aby bol spínač vo vypnutej polohe.** Ak prenášate elektrické náradie a máte prst na spínači alebo privediete energiu do elektrického náradia, ktoré má zapnutý spínač, môže to spôsobiť nehodu.
- d) **Pred zapnutím elektrického náradia odstráňte nastavovací nástroj alebo kľúč na skrutky.** Kľúč alebo nastavovací nástroj pripevnený k otáčajúcej sa časti elektrického náradia môže spôsobiť zranenie.
- e) **Nenačahujte sa. Vždy stojte pevne a udržiavajte rovnováhu.** Elektrické náradie tak budete mať v nepredvídaných situáciách lepšie pod kontrolou.
- f) **Majte oblečený vhodný odev. Nenoste voľné oblečenie ani šperky. Vlasmi ani odevom sa nepribližujte k pohyblivým častiam.** Pohyblivé časti by mohli zachytiť voľné oblečenie, šperky alebo dlhé vlasy.
- g) **Ak je k elektrickému náradu možné pripojiť zariadenia na odsávanie a zachytávanie prachu, pripojte ich a dbajte na ich správne používanie.** Používanie zachytávania prachu znižuje nebezpečenstvo, ktoré so sebou prach prináša.
- h) **Hoci elektrické náradie často používate, a tak ho dobre poznáte, dávajte si stále pozor a**

neprehliadajte zásady bezpečného používania elektrického náradia. Nedbalosť môže viesť v zlomku sekundy k vážnym zraneniam.

#### 4. POUŽÍVANIE A STAROSTLIVOSŤ O ELEKTRICKÉ NÁRADIE

- a) **Elektrické náradie nepreťažujte. Používajte elektrické náradie vhodné na daný typ práce.** Vďaka použitiu vhodného elektrického náradia v súlade s účelom, na ktorý bolo vyrobené, sa vám bude pracovať ľahšie a práca bude bezpečnejšia.
- b) **Elektrické náradie nepoužívajte, ak sa spínačom nedá zapnúť a vypnúť.** Elektrické náradie, ktoré sa pomocou spínača nedá ovládať, nie je bezpečné a musíte ho dať opraviť.
- c) **Skôr, ako budete elektrické náradie nastavovať, meniť jeho príslušenstvo alebo ho odložíte, vytiahnite zástrčku z napájania a/alebo z neho vysuňte akumulátor, ak je to možné.** Takéto preventívne opatrenia znížia riziko neúmyselného zapnutia elektrického náradia.
- d) **Ak elektrické náradie nepoužívate, odložte ho mimo dosahu detí a nedovoľte osobám, ktoré ho nevedia používať alebo nie sú oboznámené s týmito pokynmi, elektrické náradie používať.** Elektrické náradie je nebezpečné, ak ho používajú nesprávne osoby.
- e) **Elektrické náradie a príslušenstvo udržiavajte v dobrom stave.** Skontrolujte, či nie sú pohyblivé časti v nesprávnej polohe alebo zaseknuté, či nie sú niektoré časti poškodené alebo či niečo nebráni chodu elektrického náradia. Ak je elektrické náradie poškodené, nepouží-

vajte ho, kým nebude opravené. Veľa nehôd je spôsobených nedostatočnou údržbou elektrického náradia.

- f) **Rezné nástroje udržiavajte ostré a čisté.** Keď sa rezné nástroje dobre udržiavajú a majú ostré rezné hrany, je menšia pravdepodobnosť, že sa zaseknú, a ľahšie sa s nimi pracuje.
  - g) **Elektrické náradie, príslušenstvo, vložené nástroje atď. používajte podľa týchto pokynov. Pri používaní zohľadnite pracovné podmienky a vykonávanú prácu.** Používanie elektrického náradia na inú prácu, než na ktorú sú určené, môže viesť k nebezpečným situáciám.
  - h) **Rukoväti a úchopové plochy udržiavajte suché a čisté. Dbajte na to, aby neboli znečistené olejom alebo plastickým mazivom.** Šmyklivé rukoväti a úchopové plochy neumožňujú bezpečnú manipuláciu a ovládanie náradia v neočakávaných situáciách.
- #### 5. POUŽÍVANIE A STAROSTLIVOSŤ O AKUMULÁTOROVÉ NÁRADIE
- a) **Dobíjajte len s nabíjačkou, ktorú odporúča výrobca.** Keď sa nabíjačka, ktorá je vhodná pre jeden typ akumulátora, použije na iný akumulátor, môže hroziť nebezpečenstvo požiaru.
  - b) **Elektrické náradie používajte len s akumulátormi, ktoré sú preň určené.** Pri použití iných akumulátorov môže hroziť nebezpečenstvo zranenia alebo požiaru.
  - c) **Keď akumulátor nepoužívate, majte ho mimo iných kovových predmetov, ako sú spinky na papier, mince, kľúče, klince, skrutky alebo iné malé kovové predmety, ktoré by mohli premostiť svorky akumulátora.** Pre-

mostenie svoriek akumulátora môže spôsobiť popáleniny alebo požiar.

- d) **Z akumulátora môže pri nesprávnom používaní vytekať kvapalina. Vyhybajte sa kontaktu s touto kvapalinou. Po náhodnom kontakte opláchnite postihnuté miesto vodou. Ak sa dostane kvapalina z akumulátora do očí, vyhľadajte aj lekársku pomoc.** Kvapalina z akumulátora môže spôsobiť podráždenie pokožky alebo popáleniny.
- e) **Nepoužívajte akumulátor alebo náradie, ktoré je poškodené alebo upravované.** Poškodené alebo upravované akumulátory môžu byť nepredvídateľné, čo môže viesť k vzniku požiaru, výbuchu alebo zraneniu.
- f) **Akumulátor ani náradie nevystavujte pôsobeniu ohňa ani vysokým teplotám.** Vystavenie pôsobeniu ohňa alebo teploty nad 130 °C môže spôsobiť výbuch.
- g) **Dodržujte všetky pokyny na nabíjanie a akumulátor ani nástroj nenabíjajte mimo teplotného rozsahu uvedeného v pokynoch.** Nesprávne nabíjanie alebo nabíjanie pri teplotách mimo stanoveného rozsahu môže akumulátor poškodiť alebo zvýšiť riziko požiaru.
6. **SERVIS**
- a) **Elektrické náradie si dajte opraviť len kvalifikovanému opravárovi, ktorý používa len originálne náhradné diely.** Vďaka tomu bude elektrické náradie aj naďalej bezpečné.
- b) **Poškodené akumulátory nikdy neopravujte.** Akumulátory môže opravovať len výrobca alebo autorizovaný servis.

## Bezpečnostné pokyny pre kotúčové píly

### Postup pílenia

- **▲ NEBEZPEČENSTVO! Ruky majte mimo oblasti rezania a pílového listu. Druhou rukou držte prídavné držadlo alebo kryt motora.** Ak držíte pílu oboma rukami, pílový list ich nemôže porezať.
- **Nesiahajte pod obrobok.** Ochranný kryt vás nemôže chrániť pred pílovým listom pod obrobkom.
- **Prispôbte hĺbku rezu hrúbke obrobku.** Pod obrobkom nesmie byť vidieť viac ako jeden celý zub pílového listu.
- **Pri pílení nikdy nedržte obrobok v rukách alebo nad nohou. Upevnite obrobok na stabilnú podložku.** Obrobok musíte správne podložiť, aby sa minimalizovalo vystavenie tela nebezpečenstvu, zaseknutie pílového listu alebo strata kontroly.
- **Pri práci, pri ktorej by mohlo rezacie príslušenstvo prísť do kontaktu so skrytou kabelážou, držte elektrické náradie za izolované úchopové plochy.** Ak rezacie príslušenstvo príde do kontaktu so vodičom pod napätím, aj kovové časti elektrického náradia sa môžu stať pod napätím a mohli by používateľovi spôsobiť úraz elektrickým prúdom.
- **Pri pozdĺžnych rezoch vždy použite paralelný doraz alebo vodiacu koľajnicu.** Tým sa zvýši presnosť rezu a minimalizuje možnosť zaseknutia pílového listu.
- **Vždy používajte pílové listy správnej veľkosti a s vhodným upínacím otvorom (kosoštvorcový verzus okrúhly).** Listy, ktoré nie sú vhodné k montážnym dielom pí-

ly, budú bežať nevyvážene, čo môže spôsobiť stratu kontroly.

- **Nikdy pre pílové listy nepoužívajte poškodené či nesprávne podložky alebo skrutky.** Podložky a skrutky boli skonštruované špeciálne pre vašu pílu na optimálny výkon a bezpečnosť prevádzky.

### Spätný ráz a súvisiace upozornenia

Spätný ráz je náhla reakcia v dôsledku zaseknutého, zovretého alebo nesprávne vycentrovaného pílového listu, ktorá vedie k tomu, že sa nekontrolovaná píla zdvihne a pohybuje od obrobku k obsluhujúcej osobe.

Keď sa pílový list zasekne alebo pevne zovrie v zatvárajúcej sa štrbine, zablokuje sa a sila motora vymrští pílu späť do smeru obsluhujúcej osoby.

Ak sa pílový list v reze pretočí alebo nesprávne vycentruje, môžu sa zuby na zadnej hrane pílového listu zaseknúť do povrchu dreva, čím sa pílový list vysunie zo štrbiny a odskočí do smeru obsluhujúcej osoby.

Spätný ráz je dôsledkom nesprávneho používania elektrického náradia a/alebo nesprávnych prevádzkových postupov alebo podmienok a je možné mu predísť prijatím vhodných opatrení, ako je uvedené nižšie.

- **Pílu pevne držte oboma rukami a ramená majte v takej polohe, aby ste mohli odolať silám spätného rázu. Držte sa vždy zboku pílového listu, nikdy ho nedávajte do jednej línie s vaším telom.** Pri spätnom ráze môže píla skočiť späť, no obsluhujúca osoba môže vďaka vhodným preventívnym opatreniam odolať silám spätného rázu.
- **Keď sa list zasekne alebo keď z akéhokoľvek dôvodu prerušíte rezanie, vypnite spúšťač a držte pílu bez pohybu v materiáli, kým sa list úplne nezastaví. Nikdy sa**

**nepokúšajte vybrať pílu z obrobku ani vytiahnuť ju smerom dozadu, keď je list v pohybe, inak môže dôjsť k spätnému rázu.**

Preskúmajte príčiny zaseknutia listu a vykonajte nápravné opatrenia na ich odstránenie.

- **Keď chcete znovu spustiť pílu, ktorá je zachytená v obrobku, vycentrujte pílový list v štrbine tak, aby zuby píly neboli zaseknuté v materiáli.** Ak sa pílový list zasekne, môže sa pohnúť von z obrobku alebo spôsobiť spätý ráz, keď sa píla znova spustí.
- **Podprite veľké dosky, aby ste minimalizovali riziko zovretia listu a spätného rázu.** Veľké dosky majú tendenciu klesať pod vlastnou hmotnosťou. Podpery musia byť umiestnené pod doskou z oboch strán v blízkosti línie rezu a blízko okraja dosky.
- **Nepoužívajte tupé ani poškodené listy.** Tupé alebo nesprávne nastavené listy vytvárajú úzku štrbinu, v dôsledku ktorej dochádza k nadmernému treniu, zaseknutiu listu a spätnému rázu.
- **Pred pílením pevne a bezpečne upevnite nastavenia hlčky a uhla rezu.** Ak sa nastavenie listu počas pílenia zmení, môže dôjsť k zaseknutiu listu a spätnému rázu.
- **Pri rezaní do existujúcich stien alebo iných skrytých oblastí postupujte zvlášť opatrne.** Prečnievajúci list môže prerezať predmety a spôsobiť spätý ráz.

### Funkcia spodného ochranného krytu

- **Pred každým použitím skontrolujte, či sa spodný ochranný kryt zatvára bezchybne. Pílu nepoužívajte, keď nie je spodný ochranný kryt voľne pohyblivý a ihneď sa nezatvára. Spodný ochranný**

**kryt nikdy neupínajte ani neupevňujte tak, aby bol otvorený.** Ak by píla nedopatrením spadla na zem, spodný ochranný kryt sa môže prehnúť. Spodný ochranný kryt otvorte pomocou vratnej páky a uistite sa, že sa voľne pohybuje a že pri žiadnych uhloch a hĺbkach rezu sa nedotýka ani pílového listu, ani iných dielov.

- **Skontrolujte funkciu pružiny pre spodný ochranný kryt. Ak kryt a pružina nefungujú správne, musia sa pred použitím opraviť.** Poškodené diely, lepkavé usadeniny alebo nahromadené nečistoty prispievajú k oneskoreniu funkcie spodného ochranného krytu.
- **Spodný ochranný kryt sa smie otvoriť rukou iba pri mimoriadnych rezoch, ako sú ponorné a uhlové rezy. Otvorte spodný ochranný kryt pomocou vratnej páky a pustite ho, hneď ako sa pílový list zanorí do materiálu.** Pri všetkých ostatných píliaciach prácach musí spodný ochranný kryt pracovať automaticky.
- **Neodkladajte pílu na pracovný stôl alebo na podlahu, ak spodný ochranný kryt nezakrýva pílový list.** Nechránený dobiehajúci pílový list pohybuje pílu smerom dozadu a píli, čo mu stojí v ceste. Zohľadnite čas dobehu pílového listu po uvoľnení spínača.

#### Ďalšie bezpečnostné pokyny

- **Zabráňte prehriatiu hrotov pílových zubov.**
- **Pri pílení plastu zabráňte taveniu plastu.**
- **Zohľadnite maximálnu hĺbku rezu (pozri technické údaje)**
- **Pri pílení noste masku proti prachu.**
- **Noste vždy chrániče sluchu!**

- **Používajte len príslušenstvo, ktoré odporúča spoločnosť PARKSIDE.** Nevhodné príslušenstvo môže spôsobiť úraz elektrickým prúdom alebo požiar.

#### Zostatkové riziká

Aj keď tento prístroj obsluhujete podľa predpisov, vždy zostávajú zvyškové riziká. V súvislosti s konštrukciou a vyhotovením tohto prístroja môžu vzniknúť nasledujúce nebezpečenstvá:

- Poškodenia očí, ak sa nenosí vhodná ochrana očí.
- Poškodenia sluchu, ak sa nenosí vhodná ochrana sluchu.
- Poškodenia zdravia, ktoré sú spôsobené vibráciami na rameno-ruku, ak sa prístroj používa dlhší čas alebo sa riadne nepoužíva a nevykonáva sa na ňom riadna údržba.
- Rezné poranenia

**▲ VAROVANIE!** V dôsledku elektromagnetického poľa sa vytvorí nebezpečenstvo, zatiaľ čo je prístroj v prevádzke. Toto pole môže za určitých okolností ovplyvniť aktívne alebo pasívne lekárske implantáty. Aby sa znížilo nebezpečenstvo ťažkých alebo smrteľných zranení, odporúčame osobám s lekáskymi implantátmi, aby sa skôr než začnú prístroj obsluhovať, poradili so svojím lekárom a výrobcom lekárskeho implantátu.

#### Príprava

**▲ VAROVANIE!** Nebezpečenstvo poranenia v dôsledku neúmyselne spusteného prístroja. Akumulátor vložte do prístroja až vtedy, keď je prístroj úplne pripravený na použitie.

## Ovládacie prvky

Pred prvou prevádzkou prístroja spoznajte ovládače.

- **blokovanie zapnutia (1)**
  - Zablokuje vypínač zap/vyp proti neúmyselnému stlačeniu.
  - Odblokovanie: Stlačiť
- **zapínač/vypínač (2)**
  - Zapnutie: Stlačiť
  - Vypnutie: Pustiť
- **tlačidlo otáčok (33)**
  - Prepínanie stupňa otáčok  
**1**  $\triangleq$  najmenší stupeň otáčok  
**6**  $\triangleq$  najväčší stupeň otáčok
- **Vodiaca drážka (44)**
  - Umožňuje rovné vedenie prístroja.
  - K dispozícii len pre tieto uhly rezu: 0°, 45°

## Montáž a demontáž pílového listu



**⚠ OPATRNE!** Nebezpečenstvo poranenia pri kontakte s pílovým listom. Pri manipulácii s pílovým listom používajte ochranné rukavice.

### Predpoklady

- Nikdy nepoužívajte brúsny kotúč. Počet otáčok a bezpečnostné zariadenia pre okružnú pílu nie sú vhodné pre brúsne kotúče.
- Zvoľte vhodný pílový list podľa píleného materiálu.
- Pílové listy, ktoré sú určené na rezanie dreva alebo podobných materiálov, musia zodpovedať norme EN 847-1.
- Používajte iba pílové listy s priemerom podľa nápisov na píle.
- Používajte iba pílové listy s maximálnym priemerom: 190 mm

- Používajte výlučne pílové listy, ktorých otáčky zodpovedajú uvedenému počtu otáčok vášho prístroja alebo vyššiemu.
- Minimálne otáčky pre pílový list: 6000 min<sup>-1</sup>
- Pílový list nemá viditeľné trhliny. Pílové listy s trhlinami sa musia vyradiť (oprava nie je dovolená).
- Na upínacích plochách sa nenachádzajú nečistoty, tuk, olej a voda.
- Na nastavenie priemeru otvoru pílových listov na priemer vretena stroja sa môžu používať len pevne pripevnené krúžky, napr. nalisované alebo nalepené. Použitie voľných krúžkov nie je dovolené.

### Potrebné náradie

- kľúč s vnútorným šesťhranom (6)

### Postup

1. Vyberte z prístroja akumulátory.
2. Hĺbku rezu nastavte tak, aby fixačná skrutka doliehala k hornému koncu stupnice.
3. Stlačte a podržte aretáciu vretena (15).
4. Uvoľnite napínavú skrutku (24) pomocou inbusového kľúča (6). Aretáciu vretena (15) môžete pustiť.
5. Pomocou vratnej páky (25) vytiahnite ochranný kryt späť a podržte ho v tejto polohe.
6. **Demontáž:** Z upínacej príruby (43) odoberte prírubu a pílový list.  
**Montáž:** Položte pílový list na upínavú prírubu (43).  
 Smer chodu pílového listu sa musí zhodovať so šípkou smeru otáčania (27).
7. Nechajte ochranný kryt vrátiť sa do ochrannej polohy.
8. Nasadte prírubu (23).  
 Hladká strana príruby musí byť viditeľná.



9. Stlačte a podržte aretáciu vretena (15).
10. Utiahnite napínaciu skrutku (24) pomocou kľúča s vnútorným šesťhranom (6). Môžete uvoľniť aretáciu vretena (15).  
Predĺženie kľúča alebo dotiahnutie pomocou kladiva nie je dovolené.

## Použitie paralelného dorazu

Paralelný doraz sa môže namontovať na obidvoch stranách prístroja. Musí prechádzať minimálne cez uchytenie s fixačnou skrutkou.

### Montáž paralelného dorazu (Obr C)

1. Uvoľnite fixačnú skrutku (11).
2. Zasuňte paralelný doraz (18) do uchytenia (10) s fixačnou skrutkou (11).
3. Dotiahnite fixačnú skrutku (11).

### Demontáž paralelného dorazu (Obr C)

1. Uvoľnite fixačnú skrutku (11).
2. Paralelný doraz (18) vytiahnite z uchytenia (10).

### Nastavenie paralelného dorazu (Obr C)

1. Uvoľnite fixačnú skrutku (11).
2. Pomocou vodiacich drážok (44) nastavte šírku rezu.  
Pri väčších vzdialenostiach sa paralelný doraz pridržiava iba uchytením s fixačnou skrutkou.
3. Dotiahnite fixačnú skrutku (11).
4. Urobte skúšobný rez, skontrolujte šírku rezu a prípadne skorigujte polohu paralelného dorazu (18).

## Kontrola funkčnosti ochranného krytu

### Upozornenia

- Ak je funkcia ochranného krytu chybná, prístroj neuvádzajte do prevádzky a kontaktujte naše servisné centrum.

- **▲ OPATRNE!** Ochranný kryt (21) sa nesmie zaseknúť. Uvoľnením vratnej páky (25) musí ochranný kryt (21) automaticky odskočiť späť do východiskovej polohy.

### Postup

1. Potiahnite vratnú páku (25) ochranného krytu (21) až na doraz.

## Nastavenie hĺbky rezu

### Upozornenia

- Hĺbku rezu môžete plynulo nastaviť: 0 mm – 62,5 mm
- Hĺbku rezu nastavte o cca 3 mm väčšiu, ako je hrúbka materiálu. Tým dosiahnete čistý rez.
- Stupnica na nastavenie uhla rezu platí len pre kolmé rezy (0°). Pri iných uhloch rezu zodpovedajúco zväčšite hĺbku rezu.

### Postup

1. Vyberte z prístroja akumulátory.
2. Uvoľnite zaistovacia páku (7) nastavenia hĺbky rezu.
3. Nastavte želanú hĺbku rezu na stupnici (5). Na hornej hrane značky (4) vidno nastavenú hodnotu.
4. Zatlačte zaistovacia páku (7).

## Šikmé rezy

### Upozornenia

- Uhol rezu môžete plynulo nastaviť: 0°–48°
- Pre uhly medzi 0° a 45° nie je žiadna vodiaca drážka.
- Čím väčší je uhol rezu, tým menšia je maximálna hĺbka rezu.

### Postup

1. Vyberte z prístroja akumulátory.
2. Uvoľnite fixačnú skrutku (14, 26) nastavenia uhla rezu.
3. Nastavte želaný uhol rezu na stupnici (13). Na hornej hrane značky (12) vidno nastavenú hodnotu.

4. Dotiahnite fixačnú skrutku (14, 26).  
**UPOZORNENIE!** Otočte nastavovacie tlačidlo (42), aby ste zmenili doraz uhla rezu medzi 45° a 48°.

## Externé odsávanie prachu

**▲ OPATRNE!** Nebezpečenstvo pre zdravie v dôsledku prachu. Prach z tvrdého dreva môže spôsobiť rakovinu. Pripojte prístroj k vhodnému zariadeniu na odsávanie prachu triedy M.

### Pripojenie externého odsávania prachu (Obr B)

1. Pripojte vhodné odsávanie prachu (nie je súčasťou dodávky) k vyhadzovaniu triesok (29).
2. Ak externé odsávanie prachu neseď, použite redukciu (17).

### Odobratie externého odsávania prachu (Obr B)

1. Odpojte odsávanie prachu od vyhadzovania triesok (29).
2. Odoberte redukciu (17).

## Kontrola stavu nabitia akumulátora

| LED diódy                 | Význam                         |
|---------------------------|--------------------------------|
| červený, oranžový, zelený | Akumulátor je nabitý           |
| červený, oranžový         | Akumulátor je čiastočne nabitý |
| červený                   | Akumulátor sa musí nabiť       |

1. Stlačte tlačidlo (40) vedľa indikácie stavu nabitia (39) na akumulátore (38).

LED diódy indikácie stavu nabitia ukazujú stav nabitia akumulátora.

2. Nabite akumulátor (38), keď svieti už iba červená LED indikácie stavu nabitia (39).

## Nabíjanie akumulátora

Pozri tiež návod na obsluhu nabíjačky.

## Upozornenia

- Zohriaty akumulátor nechajte pred nabíjaním vychladnúť.
- Akumulátor nikdy nevystavujte dlhší čas silnému slnečnému žiareniu a nedávajte ho na vykurovacie telesá (max. 50 °C).

## Nabíjanie akumulátora

1. Vyberte akumulátor (38) z prístroja.
2. Zasuňte akumulátor (38) do nabíjacej šachty nabíjačky akumulátorov (36).
3. Nabíjačku akumulátorov (36) zapojte do zásuvky.
4. Po uskutočnenom nabíjaní odpojte nabíjačku akumulátorov (36) od siete.
5. Vytiahnite akumulátor (38) z nabíjačky akumulátorov (36).

## Prevádzka

### Vloženie a vybratie akumulátora

**▲ VAROVANIE!** Nebezpečenstvo poranenia v dôsledku neúmyselne spusteného prístroja. Akumulátor vložte do prístroja až vtedy, keď je prístroj úplne pripravený na použitie.

**UPOZORNENIE!** Nebezpečenstvo poškodenia! Nesprávny akumulátor môže prístroj a akumulátor poškodiť.

### Vloženie akumulátorov

1. Obidva akumulátory (38) zasuňte pozdĺž vodiacich líšt do držiakov akumulátorov (28).  
Akumulátory počutelne zapadnú.

### Vybratie akumulátorov

1. Stlačte a podržte stlačené od-blokovanie akumulátora (37) na akumulátore (38).
2. Vytiahnite akumulátory z držiaka akumulátora (28).

## Pokyny k píleniu

- Maximálne otáčky uvedené na náradí sa nesmú prekročiť. Pokiaľ je uvedený rozsah otáčok, musí sa dodržať.
- Údržbárske práce a zmeny na pílových listoch by mal vykonávať iba odborník, t. j. osoba s odborným vzdelaním a skúsenosťami, ktorej sú známe požiadavky na konštrukciu a úpravu a ktorá sa vyzná v potrebných bezpečnostných stupňoch.

### Pílenie (bez vodiacej koľajničky)

#### Pravouhlé pílenie

1. Prístroj držte pevne obidvoma rukami, jednou rukou za držadlo (3) a jednou rukou za prídavné držadlo (16).
2. Zapnite prístroj (pozri *Zapnutie a vypnutie*, S. 172).
3. Nasadte prístroj s prednou časťou základnej dosky (8) na obrobok.
4. Píľte miernym tlakom smerom dopredu – nikdy nie smerom dozadu.

#### Šikmé rezy do 45°

**▲ VAROVANIE!** Bočný posun počas rezu môže viesť k zakliesneniu pílového listu a tým k spätnému rázu.

1. Nastavte želaný uhol rezu (*Šikmé rezy*, S. 169).
2. Prístroj držte pevne obidvoma rukami, jednou rukou za držadlo (3) a jednou rukou za prídavné držadlo (16).
3. Zapnite prístroj (pozri *Zapnutie a vypnutie*, S. 172).
4. Nasadte prístroj s prednou časťou základnej dosky (8) na obrobok.
5. Píľte miernym tlakom smerom dopredu – nikdy nie smerom dozadu.

#### Pílenie (s vodiacou koľajničkou)

**UPOZORNENIE!** Vodiaca koľajnička nie je súčasťou balenia, ale dá sa do-

datočne zakúpiť (napr. Parkside PTS-Z 70 A1).

**▲ VAROVANIE!** Pílový list sa pri zapnutí nesmie dotýkať obrobku.

#### Pravouhlé pílenie

1. Nasadte na obrobok vodiacu koľajničku s čiernou gumenou chlopňou smerom nadol.
2. Upevnite vodiacu koľajničku na obrobku.
3. Prístroj nasadte s drážkou (41) na vodiacu koľajničku.
4. Obe nastavovacie skrutky (9) zaskrutkujte tak, aby sa prístroj pohyboval hladko a bez klepotania.
5. Prístroj držte pevne obidvoma rukami, jednou rukou za držadlo (3) a jednou rukou za prídavné držadlo (16).
6. Zapnite prístroj (pozri *Zapnutie a vypnutie*, S. 172).
7. Nasadte prístroj s prednou časťou základnej dosky (8) na obrobok.
8. Píľte miernym tlakom smerom dopredu – nikdy nie smerom dozadu.

#### Šikmé rezy do 45°

1. Nasadte na obrobok vodiacu koľajničku s čiernou gumenou chlopňou smerom nadol.
2. Upevnite vodiacu koľajničku na obrobku.
3. Prístroj nasadte s drážkou (41) na vodiacu koľajničku.
4. Nastavte želaný uhol rezu (*Šikmé rezy*, S. 169).
5. Prístroj držte pevne obidvoma rukami, jednou rukou za držadlo (3) a jednou rukou za prídavné držadlo (16).
6. Zapnite prístroj (pozri *Zapnutie a vypnutie*, S. 172).
7. Nasadte prístroj s prednou časťou základnej dosky (8) na obrobok.

8. Píľte miernym tlakom smerom dopredu – nikdy nie smerom dozadu.

## Predvoľba otáčok



Cez tlačidlo predvoľby (33) môžete pred spustením prístroja zvoliť jeden zo stupňov otáčok alebo režim ECO.

## Zapnutie a vypnutie

### Zapnutie

1. Akumulátor (38) vložte do prístroja.
2. Stlačte a podržte poistku proti zapnutiu (1).
3. Stlačte vypínač zap/vyp (2) a podržte ho stlačený.  
LED pracovné svetlo (45) svieti.
4. Počkajte, kým prístroj dosiahne svoje plné otáčky.

### Vypnutie

1. Uvoľnite vypínač zap/vyp (2).  
LED pracovné svetlo zhasne po cca 10 sekundách.
2. Píľový list vyťahnite z rezu až vtedy, keď sa tento zastaví.
3. Keď necháte prístroj bez dohľadu alebo ste hotoví s prácou, vyberte z prístroja akumulátor (38).

## Indikátor zaťaženia

Indikácia stavu nabitia (39) počas prevádzky indikuje zaťaženie prístroja.

| Záťaž   | LED diódy                 |
|---------|---------------------------|
| nízka   | svietia zelené LED diódy  |
| stredná | svietia žlté LED diódy    |
| vyšoká  | svietia červené LED diódy |

### Indikácia preťaženia

Indikácia preťaženia (34) sa zobrazí, ak hrozí, že sa prístroj poškodí. Prístroj sa potom automaticky vypne.

## Aplikácia PARKSIDE

Pomocou aplikácie PARKSIDE môžete prístroj kontrolovať a ovládať určité funkcie. Funkcie sa môžu meniť s aktualizáciou aplikácie a firmvéru. Ďalšie informácie o aplikácii PARKSIDE nájdete v návode akumulátora Smart.

### Predpoklady

Aby bolo možné nájsť prístroj v aplikácii PARKSIDE, musia byť splnené nasledujúce predpoklady:



- Aplikácia PARKSIDE je nainštalovaná v smartfóne a je aktivovaná funkcia Bluetooth®.
- V prístroji je vložený nasledujúci akumulátor: PARKSIDE Performance Smart akumulátor Smart PAPS 204 A1/ Smart PAPS 208 A1/ Smart PAPS 2012 A1. Tento akumulátor už bol pripojený k aplikácii PARKSIDE.



Prístroj komunikuje s aplikáciou cez akumulátor.

### Pripojenie prístroja k aplikácii PARKSIDE

1. Vložte akumulátory Smart (38).
2. Stlačte tlačidlo počtu otáčok (33).  
Indikátor „Pripojené“ (30) trikrát zabliká. Keď je prístroj pripojený, indikátor „Pripojené“ svieti nepretržite.
3. Otvorte aplikáciu PARKSIDE.
4.  **Tvoje zariadenia.**  
Prístroj sa zobrazí v zozname. Ak sa prístroj v zozname nezobrazí, pridajte ho ručne.

### Kontrola a ovládanie prístroja

1.  **Tvoje zariadenia.**
2.  Vyberte prístroj zo zoznamu.  
Zobrazí sa stránka s prehľadom prístroja.

3.  Na stránke s prehľadom vyberte požadované nastavenie.
-   Ak nemáte istotu, vyberte položku Pomocník. Zobrazí sa dialógové okno s opisom každého nastavenia.

## Preprava

### Upozornenia

- Prístroj vypnite.
- Uistite sa, či sa úplne zastavili všetky pohyblivé diely.
- Vyberte z prístroja akumulátory.
- Dbajte na to, aby ochranný kryt (21) úplne zakrýval pílový list (22).
- Prístroj vždy noste za držadlo (3) alebo použite úložný kufrík (20), ktorý je súčasťou dodávky.

## Čistenie, údržba a skladovanie

**▲ VAROVANIE!** Nebezpečenstvo poranenia v dôsledku neúmyselne spusteného prístroja. Chráňte sa pri údržbárskych a čistiacich prácach. Prístroj vypnite vyberte akumulátor (38)

Údržbárske a opravárske práce, ktoré nie sú opísané v tomto návode, nechajte vykonať nášmu servisnému centru. Používajte len originálne náhradné diely.

### Čistenie

**▲ VAROVANIE!** Zásah elektrickým prúdom! Prístroj nikdy nestriekajte vodou.

**UPOZORNENIE!** Nebezpečenstvo poškodenia. Chemické látky môžu pôsobiť na plastové diely prístroja. Neponúžívajte žiadne čistiace prostriedky, resp. rozpúšťadlá.

- Vetráciu štrbinu, kryt motora a držadlá prístroja udržiavajte čisté. Na tento účel použite vlhkú utierku alebo kefu.
- Povrchy so živicom sa pokúste vyčistiť dobre vyžmýkanou, vlhkou, vlahnou handrou. Dávajte pozor na to, aby sa do vnútra prístroja nedostali žiadne tekutiny! Prípadne môžete použiť špeciálny čistič (rozpúšťač živice) alebo multifunkčný sprej. Dodržiavajte bezpečnostné pokyny a pokyny výrobcu špeciálneho čističa/multifunkčného spreja.
- **▲ OPATRNĚ!** Ujmy na zdraví! Vyčistite ochranný kryt od nahromadených pilín, inak by mohlo dôjsť k narušeniu funkčnosti ochranného systému. Ideálne je čistenie stlačeným vzduchom. Používajte pri tom vhodnú ochranu očí a dýchacích ciest.

### Čistenie pílového listu

Náradie sa musí pravidelne čistiť. Časti náradia zo zliatin ľahkých kovov sa smú vyčistiť napr. od živice iba pomocou rozpúšťadiel, ktoré nenarúšajú mechanické vlastnosti týchto materiálov.

### Údržba

Prístroj si nevyžaduje údržbu.

### Údržba pílových listov

Údržbárske práce a zmeny na pílových listoch by mal vykonávať iba odborník, t. j. osoba s odborným vzdelaním a skúsenosťami, ktorej sú známe požiadavky na konštrukciu a úpravu a ktorá sa vyzná v potrebných bezpečnostných stupňoch.

### Skladovanie

Prístroj a príslušenstvo skladujte vždy:

- v čistote

- v suchu
  - chránené pred prachom
  - V dodanom úložnom kufríku (20)
  - mimo dosahu detí
- Prístroje s akumulátorom:
- Teplota skladovania pre akumulátor a prístroj je 0 °C až 45 °C. Počas skladovania zabráňte extrémnemu chladu alebo teplu, aby akumulátor nestratil výkon.
  - Pred dlhším skladovaním (napr. cez zimu) vyberte akumulátor z prístroja (zohľadnite samostatný návod na obsluhu pre akumulátor a nabíjačku).

## Likvidácia/ochrana životného prostredia

Z prístroja vyberte akumulátor a prístroj, akumulátor, príslušenstvo a balenie prineste na ekologické zhodnotenie.



Elektrické prístroje nepatria do domového odpadu.

Symbol preškrtnutého kontajnera na kolieskach znamená, že tento výrobok sa po skončení jeho životnosti nesmie likvidovať ako netriedený komunálny odpad.

### Smernica 2012/19/EÚ o odpade z elektrických a elektronických zariadení:

Spotrebiteľia sú zo zákona povinní elektrické a elektronické zariadenia na konci ich životnosti odovzdať na ekologickú recykláciu. Týmto spôsobom je zabezpečené zhodnotenie šetrné k životnému prostrediu a zdrojom.

V závislosti od národných zákonov, máte tieto možnosti:

- vrátenie na predajnom mieste,

- odovzdanie na oficiálnom zbernom mieste,
- zaslanie späť výrobcovi/distribútorovi.

Netýka sa to dielov príslušenstva a pomocných prostriedkov bez elektrických komponentov, pripojených k starým prístrojom.

## Pokyny na likvidáciu akumulátorov



Akumulátor neodhadzujte do domového odpadu, ohňa (nebezpečenstvo výbuchu) alebo vody. Poškodené akumulátory môžu škodiť životnému prostrediu a vášmu zdraviu, keď unikajú jedovaté pary alebo kvapaliny.

Akumulátory likvidujte podľa miestnych predpisov. Chybné alebo opotrebované akumulátory sa musia recyklovať. Akumulátory odovzdajte na zberné miesto starých batérií, kde sa ekologicky znovu zhodnotia. Informujte sa o tom na vašom miestnom zbernom mieste alebo v našom servisnom centre. Akumulátory likvidujte vo vybitom stave. Na ochranu pred skratom odporúčame prekryť póly lepiacou páskou. Akumulátor neotvárajte.

## Servis

### Garancija

Vážená zákaznička, vážený zákazník, Na tento výrobok dostávate záruku 5 rokov od dátumu kúpy. V prípade nedostatkov tohto výrobku vám voči predajcovi výrobku prináležia zákonné práva. Tieto zákonné práva nie sú obmedzené našou zárukou opísanou v nasledujúcej časti.

### Záručné podmienky

Záručná doba začína s dátumom kúpy. Originálny pokladničný doklad

dobře uschovajte. Tento podklad bude potrebný ako doklad o kúpe. Ak sa v rámci päť rokov od dátumu kúpy tohto výrobku vyskytne chyba materiálu alebo výroby, výrobok – podľa našej voľby – pre vás bezplatne opravíme alebo vymeníme. Toto poskytnutie záruky predpokladá, že v rámci päťročnej lehoty sa predloží chybný výrobok a doklad o kúpe (pokladničný doklad) a krátko sa písomne opíše, v čom existuje nedostatok a kedy sa vyskytol.

Ak je chyba pokrytá našou zárukou, dostanete späť opravený alebo nový výrobok. S opravou alebo výmenou výrobku nezačína žiadne nové záručné obdobie.

### Záručná doba a zákonné nároky na odstránenie nedostatkov

Záručná doba sa poskytnutím záruky nepredlži. To platí aj pre vymenené a opravené diely. Škody a nedostatky existujúce prípadne už pri kúpe sa musia ihneď pri vybalení ohlásiť. Opravy pripadajúce po uplynutí záručnej doby sú s povinnosťou úhrady.

### Rozsah záruky

Výrobok bol starostlivo vyrobený podľa prísnych kvalitatívnych smerníc a pred dodávkou bol svedomito skontrolovaný.

Poskytnutie záruky platí výlučne na chyby materiálu alebo výroby. Táto záruka sa nevzťahuje na časti výrobku, ktoré sú vystavené normálnemu opotrebeniu a preto je možné na ne prihliadať (napr. pilový list) ako na rýchlo opotrebiteľné diely alebo na poškodenia na rozbitných dieloch. Táto záruka prepadá, keď je výrobok poškodený, neodborne používaný alebo nebola na ňom vykonávaná údržba. Pre odborné používanie výrobku je nutné presne dodržiavať

všetky pokyny uvedené v návode na obsluhu. Účelom použitia a manipuláciám, od ktorých sa v návode na obsluhu odrádza alebo pred ktorými sa varuje, je možné bezpodmienečne zabrániť.

Výrobok je určený iba na súkromné a nekomerčné použitie. Pri nesprávnej alebo neodbornej manipulácii, aplikácii násilia a pri zásahoch, ktoré neboli uskutočnené našou autorizovanou servisnou pobočkou, záruka zaniká.

### Vybavenie v záručnom prípade

Aby bolo možné zaručiť rýchle vybavenie vašej žiadosti, postupujte podľa nasledujúcich pokynov:

- V prípade akýchkoľvek otázok si pripravte pokladničný doklad a číslo výrobku (IAN 472006\_2407) ako doklad o nákupe.
- Číslo výrobku nájdete na typovom štítku na výrobku, gravúre na výrobku, na titulnej stránke návodu na obsluhu (vľavo dole) alebo na nálepke na zadnej alebo spodnej strane výrobku.
- Ak by sa mali vyskytnúť funkčné chyby alebo iné nedostatky, kontaktujte najprv **telefonicke** alebo použijete náš **kontaktný formulár**, ktorý nájdete na [parkside-diy.com](http://parkside-diy.com) v kategórii **Servis** nasledovne uvedené servisné centrum.
- Výrobok zaznamenaný ako chybný môžete po konzultácii s naším servisným centrom zaslať pre vás s oslobodením od poštovného na vám oznámenú servisnú adresu za pripojenia dokladu o kúpe (pokladničný doklad) a informácie, v čom spočíva nedostatok a kedy sa vyskytol. Aby bolo možné zabrániť problémom s prevzatím a prídavným nákladom, použijete bezpodmienečne iba adresu, ktorá sa vám oznámi. Zabezpečte,

aby sa odoslanie uskutočnilo bez vyplatenia, ako neskladný tovar, expresse alebo ako iná zvláštna zásielka. Výrobok pošlite, prosím, vrát. všetkých súčasne dodaných dielov príslušenstva a postarajte sa o dostatočne bezpečné prepravné balenie.



Na *parkside-diy.com* si môžete pozrieť a stiahnuť túto a mnohé ďalšie príručky. Týmto QR kódom sa dostanete priamo na stránku *parkside-diy.com*. Vyberte svoju krajinu a cez vyhľadávanie si nájdite návody na obsluhu. Po zadaní čísla výrobku (IAN) 472006\_2407 si budete môcť otvoriť návod na obsluhu.

### Opravný servis

Ohľadom opráv, ktoré nepodliehajú záruke, sa obráťte na Servisné cen-

trum. Tam dostanete s ochotou predbežný návrh nákladov.

- Môžeme spracovať iba prístroje, ktoré boli zaslané dostatočne zabalené a ofrankované.  
**Upozornenie:** Váš prístroj pošlite, prosím, vyčistený a s upozornením na chybu na adresu uvedenú Servisným centrom.
- Prístroje zaslané bez úhrady prepravného, ako aj prístroje, ktoré boli zaslané ako veľkorozmerný náklad, expresom alebo s iným špeciálnym prepravným nebudú prevzaté.
- Vaše zaslané chybné prístroje zlikvidujeme bezplatne.

### Service-Center

**SK** Servis Slovensko  
Tel.: 0800 003409  
Kontaktný formulár na  
*parkside-diy.com*  
**IAN 472006\_2407**

### Importér

Zohľadnite, prosím, že nasledujúca adresa nie je servisná adresa. Najprv kontaktujte hore uvedené servisné centrum.

Grizzly Tools GmbH & Co. KG  
Stockstädter Str. 20  
63762 Großostheim  
NEMECKO  
*www.grizzlytools.de*

## Náhradné diely a príslušenstvo

Náhradné diely a príslušenstvo dostanete na *www.grizzlytools.shop*. Ak by sa pri objednávaní vyskytli problémy, kontaktujte nás cez náš internetový obchod. V prípade ďalších otázok sa obráťte na: Service-Center, S. 176

| Poz. č. | Název           | Obj. č.  |
|---------|-----------------|----------|
| 17      | Redukčný kus    | 91110340 |
| 18      | paralelný doraz | 91110345 |
| 22      | pílový list     | 13800416 |



# Preklad originálneho vyhlásenia o zhode EÚ

Výrobok: **Aku ručná kotúčová píla**

Model: **PPHKSA 40-Li A1**

Sériové číslo: 000001-057400

Uvedený predmet vyhlásenia je v zhode s príslušnými harmonizačnými právnymi predpismi Unie:

**2006/42/EC • 2014/30/EU • 2011/65/EU & (EU) 2015/863**  
**Výrobok s batériou Smart PAPS 204 A1/Smart-PAPS 208 A1/Smart PAPS 2012 A1: 2014/53/EU**

Vyššie opísaný predmet vyhlásenia je v zhode so smernicou Európskeho parlamentu a Rady 2011/65/EÚ z 8. júna 2011 o obmedzení používania určitých nebezpečných látok v elektrických a elektronických zariadeniach.

Na zabezpečenie zhody sa použili tieto harmonizované normy a vnútroštátne normy a predpisy:

**EN 62841-1:2015/A11:2022 • EN 62841-2-5:2014 • EN 847-1:2017**  
**EN IEC 55014-1:2021 • EN IEC 55014-2:2021 • EN IEC 63000:2018**  
**EN 62471:2008 • IEC 62471:2006 (First Edition)**  
**Výrobok s batériou Smart PAPS 204 A1/**  
**Smart PAPS 208 A1/Smart PAPS 2012 A1:**  
**EN 301 489-1 V2.2.3:2019 • EN 301 489-17 V3.3.1:2024**  
**• EN 300 328 V2.2.2:2019 • EN 50663:2017**

Toto vyhlásenie o zhode sa vydáva na výhradnú zodpovednosť výrobcu:



Grizzly Tools GmbH & Co. KG  
 Stockstädter Str. 20  
 63762 Großostheim  
 NEMECKO  
 28.12.2024

Christian Frank  
 Splnomocnený zástupca dokumentácie

# Tartalomjegyzék

|  |            |
|--|------------|
| <b>Bevezető.....</b>   | <b>178</b> |
| Rendeltetésszerű használat.....                                | 179        |
| A csomag tartalma / Tartozékok.....                            | 179        |
| Áttekintés.....  | 179        |
| Működés leírása.....   | 180        |
| Műszaki adatok.....  | 180        |
| <b>Biztonsági utasítások.....</b>                              | <b>181</b> |
| A biztonsági utasítások jelentése.....                         | 181        |
| Piktogramok és szimbólumok...                                  | 181        |
| Általános elektromos szerszám biztonsági figyelmeztetések..... | 182        |
| Biztonsági utasítások körfűrészekhez.....                      | 185        |
| Maradvány-kockázatok.....                                      | 187        |
| <b>Előkészítés.....</b>  | <b>188</b> |
| Kezelőelemek.....  | 188        |
| Fűrészlap felszerelése és leszerelése.....                     | 188        |
| Párhuzamos ütköző használata.....                              | 189        |
| A védőburkolat működésének ellenőrzése.....                    | 189        |
| Vágásmélység beállítása.....                                   | 190        |
| Rézsűvágások.....  | 190        |
| Külső porelszívó.....  | 190        |
| Akkumulátor töltöttségi szintjének ellenőrzése.....            | 190        |
| Akkumulátor feltöltése.....                                    | 191        |
| <b>Üzemeltetés.....</b>  | <b>191</b> |
| Akkumulátor behelyezése és kivétele.....                       | 191        |
| Fűrészelésre vonatkozó utasítások.....                         | 191        |
| Fordulatszám beállítása.....                                   | 192        |
| Be- és kikapcsolás.....  | 192        |
| Terhelés-kijelző.....  | 193        |
| <b>Parkside alkalmazás.....</b>                                | <b>193</b> |
| <b>Szállítás.....</b>  | <b>193</b> |
| <b>Tisztítás, karbantartás és tárolás.....</b>                 | <b>194</b> |
| Tisztítás.....   | 194        |

|                                 |     |
|---------------------------------|-----|
| Karbantartás.....               | 194 |
| Körfűrészlapok karbantartása... | 194 |
| Tárolás.....                    | 194 |

|  |            |
|--|------------|
| <b>Ártalmatlanítás/<br/>Környezetvédelem.....</b>              | <b>195</b> |
| Akkumulátorok ártalmatlanítási utasításai.....                 | 195        |
| <b>Pótalkatrészek és tartozékok.....</b>                       | <b>196</b> |
| <b>Az eredeti EU -megfelelőségi nyilatkozat fordítása.....</b> | <b>196</b> |
| <b>JÓTÁLLÁSI TÁJÉKOZTATÓ.....</b>                              | <b>197</b> |
| <b>Robbantott ábra.....</b>                                    | <b>243</b> |

## Bevezető

Gratulálunk az új akkumulátoros körfűrész megvásárlásához (a továbbiakban készülék vagy elektromos kéziszerszám).

Vásárlásával kiváló minőségű termék mellett döntött. Ezt a készüléket a gyártás során minőségi vizsgálatnak és végső ellenőrzésnek vetették alá. Ezáltal biztosított a készülék működőképessége.



A használati útmutató a készülék része. Fontos tudnivalókat tartalmaz a biztonságra, használatra és ártalmatlanításra vonatkozóan. Olvassa el figyelmesen a használati útmutatót. Ismerje meg a kezelőrészeket és a készülék helyes használatát. A készüléket csak a leírtak szerint és a megadott alkalmazási területen használja. Őrizze meg a használati útmutatót és a készülék harmadik személynek történő továbbadása esetén adja át a készülékhez tartozó valamennyi leírást is.

## Rendeltetésszerű használat

A készülék kizárólag a következő felhasználási célra készült:

- Műanyag, fa és könnyűszerkezetű anyagok fűrészelése stabil alátámasztás mellett
- Egyenes vágások, valamint legfeljebb 45°-os gérvágások (csak fa és műanyag)
- Kizárólag száraz helyiségekben üzemeltethető.

Vegye figyelembe a fűrészlap-típusokra vonatkozó információkat.

A készülék minden más, a jelen használati útmutatóban nem kifejezetten engedélyezett használata komoly veszélyt jelenthet a felhasználó számára és kárt okozhat a készülékben. A készüléket kezelő vagy használó személy felel más személyeknek okozott balesetekért vagy tulajdonukon okozott károkért. A készülék a barkács szektorban történő használatra készült. Nem folyamatos ipari használatra tervezték. Ipari használat esetén a garancia érvényét veszti. A gyártó nem vállal felelősséget a nem rendeltetésszerű használatból vagy helytelen kezelésemből eredő károkért.

## A csomag tartalma / Tartozékok

Csomagolja ki a készüléket és ellenőrizze a csomag tartalmát.

Ártalmatlanítsa megfelelően a csomagolóanyagot.

- Akkus kézi körfűrész
- 1 fűrészlap (előre felszerelt)
- 1 imbuszkulcs (a készüléken tárolva)
- szűkítőbetét
- Párhuzamvezető
- tároló koffer
- Eredeti használati utasítás fordítása

**Az akkumulátor és a töltő nem része a csomagnak.**

## Áttekintés

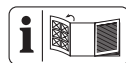

A készülék ábrái az előlő és hátsó kihajtható oldalon találhatóak.

- 1 kapcsolózár
- 2 be-/kikapcsoló
- 3 markolat
- 4 leolvasási jel (Vágásmélység)
- 5 skála (Vágásmélység)
- 6 imbuszkulcs
- 7 kar (Vágásmélység)
- 8 alaplap
- 9 Beállítócsavar
- 10 befogó (Párhuzamvezető)
- 11 rögzítőcsavar (Párhuzamvezető)
- 12 leolvasási jel (vágásszög)
- 13 skála (vágásszög)
- 14 rögzítőcsavar (vágásszög)
- 15 orsóretesz
- 16 Pótmarkolat
- 17 szűkítőbetét
- 18 Párhuzamvezető
- 19 skála (Párhuzamvezető)
- 20 tároló koffer
- 21 védőburkolat
- 22 fűrészlap
- 23 rögzítő karima
- 24 rögzítőcsavar
- 25 visszahúzókar
- 26 rögzítőcsavar (vágásszög)
- 27 forgásirányt jelző nyíl
- 28 akkumulátortartó
- 29 forgácskidobó
- 30 „Csatlakozva” kijelzés
- 31 töltésszint-kijelző a készüléken

- 32 ECO kijelző
- 33 fordulatszám gomb
- 34 túlterhelés-kijelző
- 35 gomb (töltésszint-kijelző a készüléken)
- 36 töltő
- 37 akkumulátor-kireteszelő
- 38 akkumulátor
- 39 töltésszint-kijelző
- 40 gomb (töltésszint-kijelző)
- 41 horony
- 42 Állítógomb

**(A ábra)**

- 43 befogó karima

**(C ábra)**

- 44 vezető rovátka (0°; 45°)
- 45 LED-munkavilágítás

**Működés leírása**

Egy körfűrész esetén egy köralakú fűrészlap forgó mozgással vág. Vágásmélység és vágásszög beállítható. A kezelőelemek funkciója az alábbi leírásban található.

**Műszaki adatok**

**Akkus kézi körfűrész**

.....**PPHKS A 40-Li A1**

Névleges feszültség *U*

..... 40 V (2×20 V) =

Súly akkumulátorral (20 V / 4 Ah)

.....≈5,4 kg

Üresjárati fordulatszám *n*<sub>0</sub> . 6000 min<sup>-1</sup>

Vágásmélység

– 0° ..... 62,5 mm

– 45° ..... 46,8 mm

– 48° ..... 44,1 mm

Rézsúvágás ..... 0°–48°

Hőmérséklet ..... ≤50 °C

– Töltés ..... 4–40 °C

– Üzemeltetés ..... –20–50 °C

– Tárolás ..... 0–45 °C

PARKSIDE Performance Smart akkumulátor Smart PAPS 204 A1/  
Smart PAPS 208 A1/  
Smart PAPS 2012 A1

– frekvenciasáv .....2400–2483,5 MHz

– átviteli erő ..... ≤ 20 dBm

Hangnyomásszint (*L*<sub>pA</sub>)

.....91,7 dB; *K*<sub>pA</sub>=3 dB

Hangerőszint (*L*<sub>WA</sub>)

– mért .....99,7 dB; *K*<sub>WA</sub>=3 dB

Rezgés (*a*<sub>h</sub>)

– markolat .....0,895 m/s<sup>2</sup>; *K*=1,5 m/s<sup>2</sup>

– Pótmarkolat 0,877 m/s<sup>2</sup>; *K*=1,5 m/s<sup>2</sup>

**fűrészlap ..... PSB 24 Z**

A következőknek megfelelően gyártva: EN 847-1:2017

Vágókör ..... Ø 190 mm

Vágási szélesség ..... 1,45 mm

Törzslap-vastagság ..... 1,0 mm

furat ..... Ø 30 mm

Legmagasabb fordulatszám

.....8040 min<sup>-1</sup>

Fogak száma .....24

A fűrészlap a következő anyagokhoz alkalmas: fa

A zaj- és rezgésszint értékek a megfelelőségi nyilatkozatban megnevezett szabványoknak és előírásoknak megfelelően kerültek meghatározásra.

A megadott rezgés-összérték és a megadott zajkibocsátási érték szabványosított mérési eljárással lett meghatározva és felhasználható az elektromos kéziszerszám egy másik készülékkel történő összehasonlítására. A megadott rezgés-összérték és a megadott zajkibocsátási érték a terhelés előzetes megbecsüléséhez is felhasználható.

**▲ FIGYELMEZTETÉS!** A rezgés- és zajkibocsátási értékek az elektromos kéziszerszám tényleges használata során eltérhetnek a megadott értéktől az elektromos kéziszerszám

használatától függően kerül megmunkálásra. Próbálja a lehető legalacsonyabb szinten tartani a rezgésterhelést. A rezgésterhelés például a munkaidő korlátozásával csökkenthető. Ebben az esetben a működési ciklus minden részét figyelembe kell venni (például amikor az elektromos kéziszerszám ki van kapcsolva, és amikor bár be van kapcsolva, de terhelés nélkül fut).

### X 20 V TEAM

A készülék a **X 20 V TEAM** sorozat része és a **X 20 V TEAM** sorozat akkumulátoraival üzemeltethető. A **X 20 V TEAM** sorozat akkumulátorait csak a **X 20 V TEAM** sorozat töltővel szabad tölteni.

Javasoljuk, hogy ezt a készüléket kizárólag az alábbi akkumulátorokkal üzemeltesse: PAP 20 B1, PAP 20 B3, Smart PAPS 204 A1, Smart PAPS 208 A1, Smart PAPS 2012 A1

Javasoljuk, hogy ezeket az akkumulátorokat az alábbi töltőkkel töltsse: PLG 20 A3, PLG 20 A4, PLG 20 C1, PLG 20 C2, PLG 20 C3, PLG 201 A1, PDSLGL 20 A1, PDSLGL 20 B1, Smart PLGS 2012 A1

Akkumulátor és töltő műszaki adatai: Lásd a külön útmutatót.

## Biztonsági utasítások

Ez a fejezet a készülék használatával kapcsolatos alapvető biztonsági utasításokat tartalmazza.

**▲ FIGYELMEZTETÉS!** Személyi sérülés és anyagi kár az akkumulátor nem megfelelő használata révén. Vegye figyelembe a(z) **X 20 V TEAM** termékcsaládba tartozó akkumulátor és töltő használati útmutatójában lévő töltésre és helyes használatra vonatkozó biztonsági utasításokat és tud-

nivalókat. A töltés részletes leírása és további információk ebben a külön használati útmutatóban található.

## A biztonsági utasítások jelentése

**▲ VESZÉLY!** Baleset történik, ha nem tartja be ezt a biztonsági utasítást. Súlyos testi sérülés vagy halál a következménye.

**▲ FIGYELMEZTETÉS!** Baleset történhet, ha nem tartja be ezt a biztonsági utasítást. Súlyos testi sérülés vagy halál lehet a következménye.

**▲ VIGYÁZAT!** Baleset történik, ha nem tartja be ezt a biztonsági utasítást. Enyhe vagy közepes fokú testi sérülés lehet a következménye.

**MEGJEGYZÉS!** Baleset történik, ha nem tartja be ezt a biztonsági utasítást. Anyagi kár lehet a következménye.

## Piktogramok és szimbólumok

### Szimbólumok a készüléken



Olvassa el a használati útmutatót



Megfelelő fűrészlap méretei



Vágásmélység 0°



Vágásmélység 45°



Vágásmélység 48°



Forgásirány



Elektromos készülékek nem tartoznak a háztartási hulladékba.



„Csatlakozva” kijelzés



töltésszint-kijelző

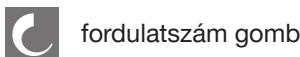

fordulatszám gomb



ECO kijelző



túlterhelés-kijelző



kijelző (szint)

## Fűrészlap szimbólumok



Olvassa el a használati útmutatót



Használjon hallásvédőt



Használjon szemvédőt



Használjon maszkot



Ne használjon hibás fűrészlapokat.



Forgásirány



Használjon védőkesztyűt



Alkalmas kézi körfűrészhez



fa

## Szimbólumok a használati útmutatóban



Használjon védőkesztyűt

## Általános elektromos szerszám biztonsági figyelmeztetések

**▲ FIGYELMEZTETÉS!** Olvassa el az összes biztonsági figyelmeztetést, utasítást, ábrát és specifikációt, amelyet az elektromos szerszámhoz mellékelünk. Valamennyi felsorolt utasítás figyelmen kívül hagyása áramütéshez, tüzesettséghez és/vagy súlyos sérüléshez vezethet. **Későbbi hivatkozás céljából mentse el minden figyelmeztetést és utasítást.**

A figyelmeztetésekben említett „elektromos szerszám” kifejezés egy hálózatról működtetett (vezetékes) elektromos szerszámra vagy akkumulátoros (vezeték nélküli) elektromos szerszámra vonatkozik.

A figyelmeztetésekben említett „elektromos szerszám” kifejezés egy hálózatról működtetett (vezetékes) elektromos szerszámra vagy akkumulátoros (vezeték nélküli) elektromos szerszámra vonatkozik.

1. **A MUNKATERÜLET BIZTONSÁGA**
  - a) **Munkaterületét tartsa tisztán és világítsa meg megfelelően.** A rendezetlen vagy sötét területek baleseteket okozhatnak.
  - b) **Ne működtesse az elektromos szerszámokat robbanásveszélyes környezetben, például gyúlékony folyadékok, gázok vagy por jelenlétében.** Az elektromos szerszámok szikrát okoznak, amely meggyújthatja a port vagy a füstöt.
  - c) **Az elektromos szerszám működtetése közben tartsa távol a gyerekeket és a nézelődőket.** A figyelmet elvonó tényezők következtében elveszítheti a kontrollt.
2. **ELEKTROMOS BIZTONSÁG**
  - a) **Az elektromos szerszámok dugaszainak illeszkedniük kell a konnektorhoz. A dugaszt soha semmilyen módon ne másodítsa. Ne használjon semmilyen adapterdugaszt földelt elektromos szerszámokkal.** A nem módosított dugaszok és a megfelelő konnektorok csökkentik az áramütés kockázatát.
  - b) **Egyik testrésze se érjen a földelt felületekhez, pl. csövek, radiátorok, tűzhelyek és hűtőszekré-**

- nyek.** Fokozottan fennáll az áramütés veszélye, ha a teste földelve van.
- c) **Ne tegye ki az elektromos szerzősámokat esőnek vagy nedves körülményeknek.** Az elektromos szerzősámba kerülő víz növeli az áramütés veszélyét.
- d) **A kábelt ne használja szakszerűtlenül. Soha ne használja a kábelt az elektromos szerzősám hordozására, húzására vagy a kihúzásához. A kábelt tartsa távol a hőtől, olajtól, éles szélektől vagy mozgó alkatrészekről.** A sérült vagy összegabalyodott kábelek növelik az áramütés veszélyét.
- e) **A szerzősám kültéri működtetésakor, használjon a kültéri használatához alkalmas hosszabbító kábelt.** A kültéri használatra alkalmas kábel használata csökkenti az áramütés veszélyét.
- f) **Ha az elektromos szerzősám nedves helyen történő üzemeltetése elkerülhetetlen, használjon maradékáram-eszközzel (RCD) védett tápegységet.** Az RCD eszköz használata csökkenti az áramütés veszélyét.
3. **SZEMÉLYI BIZTONSÁG**
- a) **Az elektromos eszköz használata közben maradjon éber, figyeljen arra, hogy mit csinál, és használja a józan esztét. Ha fáradt vagy drog, alkohol vagy gyógyszerek hatása alatt áll, ne használja az elektromos szerzősámot.** Egy pillanatnyi figyelmetlenség is elég, hogy a használat közben súlyos személyi sérülést szenvedjen.
- b) **Személyi védőeszköz használata. Mindig viseljen szemvédőt.** A megfelelő körülmények között használt védőfelszerelések, mint például porvédő maszk, csúszásmentes biztonsági cipő, kemény fejfedő vagy hallásvédő, csökkentik a személyi sérülések számát.
- c) **Véletlen elindulás megakadályozása. Mielőtt csatlakoztatja az áramforrást és/vagy az akkumulátort, felveszi vagy hordozza a szerzősámot, győződjön meg róla, hogy a kapcsoló kikapcsolt helyzetben van.** Az elektromos szerzősámok hordozása úgy, hogy az ujj a kapcsolón van, vagy a bekapcsolt állapotban lévő elektromos szerzősámok feszültség alá helyezése balesetveszélyes.
- d) **Az elektromos szerzősám bekapcsolása előtt távolítsa el a beállítókulcsot vagy a csavarkulcsot.** Az elektromos szerzősám forgó részéhez rögzített csavarkulcs vagy kulcs személyi sérülést okozhat.
- e) **Ne lépje túl a határokat. Mindig ügyeljen a megfelelő alátámasztásra és egyensúlyra.** Így jobban tudja irányítani az elektromos szerzősámot váratlan helyzetekben.
- f) **Viseljen megfelelő ruházatot. Ne viseljen laza ruházatot vagy ékszeret. Tartsa távol a haját és ruháját a mozgó alkatrésztől.** A lazán illeszkedő ruhák, ékszer vagy hosszú haj beakadhatnak a mozgó alkatrészekbe.
- g) **Ha vannak porelszívó és porgyűjtő berendezések csatlakoztatására szolgáló eszközök, gondoskodjon ezek csatlakoztatásáról és megfelelő használatáról.** A porgyűjtés csökkentheti a porhoz köthető veszélyeket.
- h) **Ne engedje, hogy a szerzősámok gyakori használatából fakadó tudás magabiztossá tegye, és figyelmen kívül hagyja a szerzősámbiztonsági alapelveket.** Egy

gondatlan cselekedet a másodperc tört része alatt súlyos sérülést okozhat.

#### 4. AZ ELEKTROMOS SZERSZÁM HASZNÁLATA ÉS GONDOZÁSA

- a) **Ne erőltesse az elektromos szerszámot. Használja az adott alkalmazáshoz a helyes elektromos szerszámot.** A megfelelő elektromos szerszám jobban és biztonságosabban végzi el a munkát olyan sebességgel, amelyre tervezték.
- b) **Ne használja az elektromos szerszámot, ha a kapcsoló nem kapcsolja be vagy ki.** Minden olyan elektromos szerszám, amelyet nem lehet a kapcsolóval vezérelni, veszélyes, és meg kell javítani.
- c) **Mielőtt bármilyen beállítást végez, tartozékot cserél, vagy tárolja az elektromos szerszámot, húzza ki a dugaszt az áramforrásból és/vagy távolítsa el az akkumulátort az elektromos szerszámból, ha eltávolítható.** Egy ilyen megelőző biztonsági intézkedés lecsökkenti annak az esélyét, hogy az elektromos szerszám véletlenül elinduljon.
- d) **A használaton kívüli elektromos szerszámokat gyermekek elől elzárva tárolja, és ne engedje, hogy az elektromos szerszámot olyan személyek kezeljék, akik nem ismerik az elektromos szerszámot vagy ezt a használati utasítást.** Az elektromos szerszámok képzetlen felhasználók kezében veszélyesek.
- e) **Tartsa karban az elektromos szerszámot és kiegészítőit. Ellenőrizze a mozgó alkatrészek helytelen beállítását vagy kötését, az alkatrészek törését és minden más olyan állapotot, amely befo-**

**lyásolhatja az elektromos szerszám működését. Ha elromlott, javítsa meg az elektromos szerszámot, mielőtt újra használná.**

Sok balesetet a nem megfelelően karbantartott elektromos szerszámok okoznak.

- f) **A vágószerszámot tartsa élesen és tisztán.** A megfelelően karbantartott, éles vágóélel rendelkező vágószerszámok kevésbé hajlamosak megakadni, és könnyebben ellenőrizhetők.
  - g) **Használja az elektromos szerszámot, a tartozékokat és a szerszám biteket stb. e használati utasításnak megfelelően, figyelembe véve a munkakörülményeket és az elvégzendő munkát.** Az elektromos szerszám rendeltetésétől eltérő műveletekhez történő használata veszélyes helyzetet eredményezhet.
  - h) **Tartsa a fogantyúkat és a fogófelületeket szárazon, tisztán, olaj- és zsírmentesen.** A csúszós fogantyúk és fogófelületek nem teszik lehetővé a szerszám biztonságos kezelését és irányítását váratlan helyzetekben.
- #### 5. AZ AKKUMULÁTOROS SZERSZÁM HASZNÁLATA ÉS GONDOZÁSA
- a) **Csak a gyártó által megadott töltővel töltsé újra.** Egy bizonyos típusú akkumulátorcsomaghoz alkalmas töltő tűzveszélyt okozhat, ha egy másik akkumulátorcsomaggal használja
  - b) **Az elektromos szerszámokat csak a kifejezetten erre a célra szolgáló akkumulátorokkal használja.** Minden más akkumulátor csomag használata balesetet és tüzesetet idézhet elő.
  - c) **Amikor az akkumulátor nincs használatban, tartsa távol más**



- fém tárgyaktól, például gemkapcsoktól, érméktől, kulcsoktól, szögektől, csavaroktól vagy más apró fémtárgyaktól, amelyek kapcsolatot teremtenek az egyik csatlakozótól a másikig. Az akkumulátor pólusainak rövidre zá-  
rása égési sérüléseket vagy tüzet okozhat.
- d) **Nem rendeltetészerű körülmények között folyadék spriccelhet ki az akkumulátorból; kerülje az érintkezést. Ha véletlenül hozzáér, öblítse le vízzel. Ha a folyadék szembe kerül, forduljon orvoshoz.** Az akkumulátorból kijutó folyadék irritációt vagy égést okozhat.
- e) **Ne használjon sérült vagy módosított akkumulátort vagy eszközt.** A sérült vagy módosított akkumulátorok kiszámíthatatlanul viselkedhetnek, ami tüzet, robbanást vagy sérülésveszélyt okozhat.
- f) **Ne tegye ki az akkumulátort vagy a szerszámot tűznek vagy túlzott hőmérsékletnek.** Tűznek vagy 130 °C feletti hőmérsékletnek kitéve robbanást okozhat.
- g) **Kövesse az összes töltési utasítást, és ne töltse az akkumulátorcsomagot vagy a szerszámot a használati utasításban megadott hőmérsékleti tartományon kívül.** A nem megfelelő vagy a megadott tartományon kívüli hőmérsékleten történő töltés károsíthatja az akkumulátort, és növelheti a tűzveszélyt.
6. **SZERVÍZ**
- a) **Az elektromos szerszámot csak azonos cserealkatrészek felhasználásával, szakképzett szakemberrel javíttassa meg.** Ez biztosítja, hogy az elektromos szerszám biztonsága megmaradjon.
- b) **Soha ne szervizeljen sérült akkumulátor csomagot.** Az akkumulátorok szervizelését csak a gyártó vagy az arra felhatalmazott szervizek végezhetik.

## Biztonsági utasítások körfűrészekhez

### Vágási műveletek

- **▲ VESZÉLY! A kezét tartsa távol a vágóterülettől és a körfűrészlaptól. A másik kezét tartsa a segédfogantyún vagy a motor házán.** Ha mindkét kezével a fűrész fogja, nem tudja megválni a kezét a körfűrészlappal.
- **Ne nyúljon a munkadarab alá.** A védőelem nem nyújt védelmet a körfűrészlap ellen a munkadarab alatt.
- **A vágásmélységet állítsa be a munkadarab vastagságára.** A munkadarab alatt a körfűrészlapból egy teljes fognál kisebb rész látszhat csak ki.
- **A munkadarabot vágás közben soha nem fogja a kezével, és ne tegye a lábára. A munkadarabot rögzítse stabil felületre.** A munkadarab megfelelően megtámasztása azért fontos, hogy minimalizálni lehessen a teste kitétségét és a körfűrészlap meghajlását, és megakadályozhassa az irányítás elvesztését.
- **Tartsa az elektromos szerszámot a szigetelt fogófelületeknél, amikor olyan műveletet végez, ahol a vágó tartozék rejtett vezetékkel érintkezhetnek.** Vágó tartozék a „feszültség alatt álló” vezeték megérintése az elektromos szerszám szabadon lévő fémrészeit

„feszültség alá helyezheti”, és a kezelőt áramütés érheti.

- **Ha a rostokkal párhuzamosan vág, mindig használjon hosszvágó betétet vagy egyenes peremű vezetőelemet.** Ez javítja a vágás pontosságát, és csökkenti a körfűrészlap meghajlásának lehetőségét.
- **Mindig a befogótüske-furat méretének és formájának (gyémánt vagy kerek) megfelelő körfűrészlapot használjon.** Azok a körfűrészlapok, amelyek nem egyeznek a fűrész rögzítőelemeivel, nem központosan forognak, és az irányítás elvesztését okozzák.
- **Soha ne használjon sérült vagy nem megfelelő alátéteket és csavart a körfűrészlaphoz.** A körfűrészlap alátétjeit és csavarját kifejezetten a fűrészhez terveztük, hogy optimális teljesítményt biztosíts, és biztonságosan lehessen kezelni.

### Visszarúgás és kapcsolódó figyelmeztetések

A beékelődött, beszorult vagy nem megfelelően beállított fűrészlap hirtelen visszarágást okoz, és az irányítatlan fűrész felemelkedik, és a munkadarabból kiugorva a kezelő felé mozdul.

Ha a körfűrészlapot az összezáródó fűrészjárat szorosan beékeli vagy beszorítja, a fűrészlap elakad, és a motor reakciója a gépet gyorsan visszahúzza a kezelő felé.

Ha a fűrészlap elcsavarodik vagy nem megfelelően áll a vágásban, a hátulso szélén a fogak belevághatnak a faanyag felső felületébe, és emiatt a fűrészlap kikúszhat a fűrészjáratból, és a kezelő felé ugorhat.

A visszarágás oka a szerszámgép nem rendeltetésszerű használata, illetve nem megfelelő kezelése vagy

a nem megfelelő működési körülmények, amit az alább megadott óvintézkedések megfelelő elvégzésével lehet elkerülni.

- **Tartsa szilárdan a fűrészket kezével, és úgy helyezze el a karját, hogy ellenálljon a visszarágási erőknek. A teste legyen a fűrészlap valamelyik oldalán, ne a fűrészlappal egy vonalban.** A visszarágás miatt a fűrész visszatoroghat, de ha a kezelő betartja a felsorolt óvintézkedéseket, képes ellenőrzése alatt tartani a visszarágó erőt.
- **Ha a körfűrészlap beszorul, vagy a vágást bármilyen okból megszakítja, engedje fel a gombot, és tartsa mozdulatlanul a fűrész az anyagban, amíg a fűrészlap teljesen meg nem áll. Soha ne próbálja meg kivenni a fűrész a munkadarabból vagy visszahúzni, miközben a fűrészlap mozgásban van, különben visszarágás következhet be.** Vizsgálja meg a fűrészlap beszorulása okát, és tegyen korrekciós intézkedéseket a megszüntetésére.
- **Amikor a fűrész újraindítja a munkadarabban, a fűrészlapot központosan állítsa be a fűrészjáratban, hogy a fűrészfogak ne akadjanak bele az anyagba.** Ha a fűrészlap beszorul, felcsúszhat vagy visszarághat a munkadarabból, amikor a fűrész újra elindítja.
- **A nagy paneleket támassza alá, hogy minimalizálja a fűrészlap becsipődésének és visszarágásának kockázatát.** A nagy panelek hajlamosak megereszkedni a saját súlyuk alatt. A panel mindkét oldalára tartókat kell helyezni a vágási vonal közelében és a panel széle mellett.

- **Ne használjon tompa vagy sérült körfűrészlapokat.** Az élezetlen vagy nem megfelelően beállított fűrészlapok keskeny fűrészjáratot vágnak, mely túlságosan nagy sűrűdást okoz, és a fűrészlap beszorul és visszarúg.
- **A fűrészlap mélységét és ferdeségét beállító karokat a vágás megkezdése előtt meg kell szorítani, és biztosítani kell.** Ha a fűrészlap beállítása vágás közben elmozdul, ez beszorulást és visszarúgást okozhat.
- **Legyen fokozottan óvatos, amikor meglévő falakban vagy más olyan helyen készít vágást, ahol nem lehet látni, mi van.** A behatoló fűrészlap olyan tárgyakba vághat, amelyek visszarúgást okozhatnak.

#### Az alsó védőelem működése

- **A fűrész minden használata előtt ellenőrizze, hogy az alsó védőelem megfelelően becsukódik-e.** A fűrészt ne használja, ha az alsó védőelem nem mozog szabadon, és nem csukódik be azonnal. Az alsó védőelemet semmi esetre se bilincselje vagy kösse le nyitott helyzetben. Ha a fűrész véletlenül leesik, az alsó védőelem elgörbülhet. Emelje fel a behúzófogantyújával az alsó védőelemet, és minden vágási szögnel és mélységnél ellenőrizze, hogy szabadon mozog-e, és nem ér-e hozzá a fűrészlaphoz vagy bármely más alkatrészhez.
- **Ellenőrizze az alsó védőelem rugójának működését.** Ha a védőelem és a rugó nem működik megfelelően, használat előtt meg kell javítani. Előfordulhat, hogy az alsó védőelem a sérült alkatrészek, gyantalerakódások vagy a törmelék

felhalmozódása miatt lassan működik.

- **Az alsó védőelemet csak kézzel lehet behúzni különleges vágásokhoz, például beszűrő vágáshoz és összetett vágásokhoz.** Az alsó védőelemet emelje fel a behúzófogantyúval, és amint a fűrészlap bemélyed az anyagba, engedje el az alsó védőelemet. Mindenfajta más fűrészelésnél az alsó védőelemnek automatikusan kell működnie.
- **Mielőtt a fűrészt leteszi a munkasztalra vagy a padlóra, mindig nézze meg, hogy az alsó védőelem takarja-e a fűrészlapot.** A szabadon futó, védelem nélküli fűrészlap miatt a fűrész elindul hátrafelé, és belevág az útjába eső tárgyakba. Ne feledje, hogy a körfűrészlapnak időre van szüksége, hogy a kapcsoló elengedése után megálljon.

#### További biztonsági utasítások

- **Kerülje a fűrészfogak csúcsainak túlhevülését.**
- **Műanyag fűrészélése során ügyeljen arra, hogy a műanyag ne olvadjon meg.**
- **Vegye figyelembe a maximális vágásmélységet. (lásd a műszaki adatokat)**
- **Viseljen porvédő maszkot a fűrészelés során.**
- **Mindig viseljen hallásvédőt!**
- **Csak a PARKSIDE által javasolt kiegészítőket használja.** A nem megfelelő kiegészítők áramütést vagy tüzet okozhatnak.

#### Maradvány-kockázatok

Akkor is mindig maradnak maradvány-kockázatok, ha a készüléket az előírtaknak megfelelően használja. A következő veszélyek léphetnek fel a

jelen készülék felépítéséből és kivitelezéséből adódóan:

- Szemkárosodás, ha nem visel megfelelő védőszemüveget.
- Halláskárosodás, ha nem visel megfelelő hallásvédőt.
- A kéz és kar rezgéséből adódó egészségkárosodás, amennyiben a készüléket hosszabb ideig vagy nem megfelelően használja vagy a készülék nincs megfelelően karbantartva.
- Vágási sérülések

**▲ FIGYELMEZTETÉS!** A készülék működése közben keletkező elektromágneses mező által okozott veszély. A mező adott esetben hátrányosan befolyásolhatja az aktív és passzív orvostechikai implantátumokat. A súlyos vagy halálos sérülések kockázatának csökkentése érdekében azt javasoljuk az orvostechikai implantátummal élő személyeknek, hogy a készülék használatát előtt kérjék orvosuk vagy az orvosi implantátum gyártójának tanácsát.

## Előkészítés

**▲ FIGYELMEZTETÉS!** Sérülésveszély véletlenül beinduló készülék révén. Csak akkor helyezze be az akkumulátort a készülékbe, ha a készülék teljesen elő van készítve a használatra.

## Kezelőelemek

A készülék első használata előtt ismerje meg a kezelőelemeket.

- **kapcsolózár (1)**
  - Lezárja a be-/kikapcsoló gombot véletlen működtetés ellen.
  - Feloldás: nyomja meg
- **be-/kikapcsoló (2)**
  - Bekapcsolás: nyomja meg
  - Kikapcsolás: engedje el

### • fordulatszám gomb (33)

- Fordulatszám-fokozat átkapcsolása
  - 1  $\triangleq$  legkisebb fordulatszám-fokozat
  - 6  $\triangleq$  legnagyobb fordulatszám-fokozat

### • vezető rovátká (44)

- Segít egyenesen vezetni a készüléket.
- Csak a következő vágásszögekhez érhető el: 0°, 45°

## Fűrészlap felszerelése és leszerelése



**▲ VIGYÁZAT!** Sérülésveszély áll fenn, ha hozzáér a fűrészlaphoz. A fűrészlap kezelésénél viseljen védőkesztyűt.

### Előfeltételek

- Soha ne használjon csiszolókorongot. Egy körfűrész fordulatszáma és biztonsági berendezései nem alkalmasak csiszolókorongokhoz.
- Válasszon a fűrészelni kívánt anyagnak megfelelő fűrészlapot.
- A fa vagy hasonló anyagok vágására szolgáló fűrészlapoknak meg kell felelniük az EN 847-1 szabványnak.
- Csak a fűrészben lévő feliratoknak megfelelő átmérőjű fűrészlapokat használjon.
- Csak olyan fűrészlapokat használjon, amelyek átmérője legfeljebb: 190 mm
- Kizárólag olyan fűrészlapokat használjon, amelyek fordulatszám-jelzése megfelel vagy nagyobb, mint a készülék megadott fordulatszáma.
- Fűrészlap minimális fordulatszám-jelölése: 6000 min<sup>-1</sup>
- A fűrészlapon nincsenek látható repedések. A repedt körfűrészlapo-

kat ki kell selejtezni (javításuk nem engedélyezett).

- A rögzítő-felületeken nincs szennyződés, zsír, olaj és víz.
- A körfűrészlap furatátmérőjének a gép orsóátmérőjéhez történő beállításához kizárólag rögzített gyűrűk, pl. besajtolt vagy ragasztott gyűrűk használhatók. Kilazult gyűrűk használata nem engedélyezett.

### Szükséges szerszámok

- imbuszkulcs (6)

### Eljárás

1. Vegye ki az akkumulátorokat a készülékből.
2. Állítsa be a vágásmélységet úgy, hogy a rögzítőcsavar a skála felső végénél álljon meg.
3. Nyomja meg és tartsa lenyomva az orsóreteszt (15).
4. Csavarja le a rögzítőcsavart (24) az imbuszkulcs (6) segítségével. Elegendheti az orsóreteszt (15).
5. Forgassa vissza a védőburkolatot a visszahúzó kar (25) segítségével és tartsa a védőburkolatot ebben a helyzetben.
6. **Leszerelés:** Távolítsa el a rögzítő karimát és a fűrészlapot a befogó karimáról (43).  
**Felszerelés:** Helyezze a fűrészlapot a befogó karimára (43). A fűrészlap menetirányának meg kell egyeznie a forgásirányt jelző nyíllal (27).
7. Engedje vissza a védőburkolatot védőpozícióba.
8. Helyezze fel a rögzítő karimát (23). A rögzítő karima sima oldalának kell láthatónak lenni.
9. Nyomja meg és tartsa lenyomva az orsóreteszt (15).
10. Húzza meg a rögzítőcsavart (24) az imbuszkulcs (6) segítségével. Elegendheti az orsóreteszt (15).

A kulcs meghosszabbítása vagy kalapácsütések segítségével történő meghúzás nem megengedett.

## Párhuzamos ütköző használata

A párhuzamos ütköző a készülék mindkét oldalára felszerelhető. Legalább a rögzítőcsavarral ellátott befogón keresztül kell haladnia.

### Párhuzamos ütköző felszerelése (C ábra)

1. Adott esetben lazítsa meg a rögzítőcsavart (11).
2. Tolja a párhuzamos ütközőt (18) a rögzítőcsavarral (10) ellátott befogóba (11).
3. Húzza meg a rögzítőcsavart (11).

### Párhuzamos ütköző leszerelése (C ábra)

1. Csavarja ki a rögzítőcsavart (11).
2. Húzza ki a párhuzamos ütközőt (18) a befogóból (10).

### Párhuzamos ütköző beállítása (C ábra)

1. Csavarja ki a rögzítőcsavart (11).
2. Állítsa be a vágásmélységet a vezető rovátkák (44) segítségével. Nagyobb távolságok esetén a párhuzamos ütközőt csak a rögzítőcsavarral ellátott befogó tartja.
3. Húzza meg a rögzítőcsavart (11).
4. Végezzen egy próbavágást, ellenőrizze a vágásszélességet és adott esetben korrigálja a párhuzamos ütköző (18) pozícióját.

## A védőburkolat működésének ellenőrzése

### Tudnivalók

- Ha hibásan működik a védőburkolat, ne működtesse a készüléket, hanem forduljon szervizközponthoz.

- **▲ VIGYÁZAT!** A védőburkolat (21) nem akadhat be. A visszahúzókar (25) elengedésekor a védőburkolatnak (21) automatikusan vissza kell ugrania a kiindulási helyzetbe.

### Eljárás

1. Húzza ki a visszahúzókart (25) a védőburkolatból (21) ütközésig.

## Vágásmélység beállítása

### Tudnivalók

- A vágásmélység fokozatmentesen állítható: 0 mm–62,5 mm
- Állítson be az anyagvastagságnál kb. 3 mm-rel nagyobb vágásmélységet. Ez tiszta vágást eredményez.
- A vágásszög-beállítás skálája csak függőleges vágásokra vonatkozik (0°). Más vágásszög esetén növelje megfelelően a vágásmélységet.

### Eljárás

1. Vegye ki az akkumulátorokat a készülékből.
2. Engedje ki a vágásmélység-beállító rögzítőkarját (7).
3. Állítsa be a kívánt vágásmélységet a skálán (5). A leolvasási jel (4) felső szélé mutatja a beállított értéket.
4. Nyomja meg erőteljesen a rögzítőkart (7).

## Rézsúvágások

### Tudnivalók

- A vágásszög fokozatmentesen állítható: 0°–48°
- A 0° és 45° közötti szögekhez nincsenek vezető rovátkák.
- Minél nagyobb a vágásszög, annál kisebb a maximális vágásmélység.

### Eljárás

1. Vegye ki az akkumulátorokat a készülékből.

2. Csavarja ki a vágásszög-beállítás rögzítőcsavarját (14, 26).
3. Állítsa be a kívánt vágásszöget a skálán (13). A leolvasási jel (12) felső szélé mutatja a beállított értéket.
4. Húzza meg a rögzítőcsavart (14, 26).

**MEGJEGYZÉS!** Forgassa el az állító-gombot (42) a vágásszög ütközőjének 45 ° és 48 ° közötti változtatásához.

## Külső porelszívó

**▲ VIGYÁZAT!** Por okozta egészségügyi kockázat. A keményfából származó por rákot okozhat. Csatlakoztassa a készüléket egy megfelelő M osztályú elszívó berendezéshez.

### Külső porelszívó csatlakoztatása (B ábra)

1. Csatlakoztasson egy megfelelő porelszívót (nincs mellékelve) a forgácskidobóhoz (29).
2. Ha nem illik hozzá a külső porelszívó, akkor használja a szűkítőbetétet (17) is.

### Külső porelszívó levétele (B ábra)

1. Válassza le a porelszívót a forgácskidobóról (29).
2. Távolítsa el a szűkítőbetétet (17).

## Akkumulátor töltöttségi szintjének ellenőrzése

| LED-ek                    | Jelentés                           |
|---------------------------|------------------------------------|
| piros, narancssárga, zöld | akkumulátor fel-töltve             |
| piros, narancssárga       | akkumulátor részben fel van töltve |
| piros                     | az akkumulátor töltése szükséges   |

1. Nyomja meg a gombot (40) a töltésszint-kijelző (39) mellett az akkumulátoron (38).

A töltésszint-kijelző LED-jei jelzik az akkumulátor töltöttségi szintjét.

- Töltse fel az akkumulátort (38), ha a töltésszint-kijelzőnek (39) már csak a piros LED-je világít.

## Akkumulátor feltöltése

Lásd a töltő használati útmutatóját is.

### Utasítások

- Töltés előtt hagyja lehűlni a felmelegedett akkumulátort.
- Ne hagyja az akkumulátort hosszú ideig a tűző napon és ne tegye fűtőtestre (max. 50 °C).

### Akkumulátor feltöltése

- Vegye ki az akkumulátort (38) a készülékből.
- Csúsztassa az akkumulátort (38) az akkumulátor-töltő (36) töltőnyílásába.
- Csatlakoztassa az akkumulátor-töltőt (36) egy csatlakozóaljzathoz.
- Feltöltést követően válassza le az akkumulátor-töltőt (36) a hálózatról.
- Húzza ki az akkumulátort (38) az akkumulátor-töltőből (36).

## Üzemeltetés

### Akkumulátor behelyezése és kivétele

**▲ FIGYELMEZTETÉS!** Sérülésveszély véletlenül beinduló készülék révén. Csak akkor helyezze be az akkumulátort a készülékbe, ha a készülék teljesen elő van készítve a használatra.

**MEGJEGYZÉS!** Anyagi kár veszélye! A helytelen akkumulátor kárt tehet a készülékben és az akkumulátorban.

### Akkumulátorok behelyezése

- Csúsztassa be mindkét akkumulátort (38) a vezetősín mentén az akkumulátor-tartóba (28).

Az akkumulátorok hallhatóan rögzülnek.

### Akkumulátor kivétele

- Nyomja meg és tartsa lenyomva az akkumulátor-kireteszelőt (37) az akkumulátoron (38).
- Húzza ki az akkumulátorokat az akkumulátor-tartóból (28).

### Fűrészelésre vonatkozó utasítások

- Nem szabad túllépni a szerszámon feltüntetett legnagyobb fordulatszámot. Amennyiben meg van adva, be kell tartani a fordulatszám-tartományt.
- A körfűrészlapokon történő javítási munkákat és módosításokat csak szakember végezheti, azaz egy szakképzettséggel és tapasztalattal rendelkező személy, aki ismeri a szerkezettel és a kialakítással szemben támasztott követelményeket, és jártas a szükséges biztonsági szintek tekintetében.

### Fűrészelés (vezetősín nélkül)

#### Derékszögű fűrészelés

- Tartsa erősen, két kézzel a készüléket, egyik kezével a markolatot (3) másik kezével pedig a segédfogantyút (16) megragadva.
- Kapcsolja be a készüléket (lásd *Be- és kikapcsolás, L. 192*).
- Helyezze fel a készüléket az alaplemez (8) elülső részével a munkadarabra.
- Mérsékelt erő kifejtéssel, előre haladva fűrészeljen – soha ne hátrafelé.

#### Gérvágás 45°-os szögig

**▲ FIGYELMEZTETÉS!** Vágás közben az oldalirányú elmozdulás a fűrészlap beszorulásához és ezáltal visszaütéshez vezethet.

1. Állítsa be a kívánt vágásszöget. (*Rézsúvágások, L. 190*).
2. Tartsa erősen, két kézzel a készüléket, egyik kezével a markolatot (3) másik kezével pedig a segédfo-gantyút (16) megragadva.
3. Kapcsolja be a készüléket (lásd *Be- és kikapcsolás, L. 192*).
4. Helyezze fel a készüléket az alap-lemmez (8) elülső részével a munka-darabra.
5. Mérsékelt erő kifejtéssel, előre ha-ladva fűrészeljen – soha ne hátra-felé.

### Fűrészelés (vezetősínnel)

**MEGJEGYZÉS!** A vezetősín nem ré-sze a csomagnak, de külön megvásá-rolható. (pl. Parkside PTSZ 70 A1).

**▲ FIGYELMEZTETÉS!** Bekapcso-láskor a fűrészlap nem érhet hozzá a munkadarabhoz!

### Derékszögű fűrészelés

1. Helyezze fel a vezetősínt a fekete gumiperemmel lefelé a munkada-rabra.
2. Erősítse a vezetősínt a munkarab-hoz.
3. Helyezze a készüléket a horonnyal (41) a vezetősínre.
4. Forgassa el az alaplemezen lévő két beállítócsavart (9) úgy, hogy a készülék zörgés nélkül simán csússzon.
5. Tartsa erősen, két kézzel a készü-léket, egyik kezével a markolatot (3) másik kezével pedig a segédfo-gantyút (16) megragadva.
6. Kapcsolja be a készüléket (lásd *Be- és kikapcsolás, L. 192*).
7. Helyezze fel a készüléket az alap-lemmez (8) elülső részével a munka-darabra.
8. Mérsékelt erő kifejtéssel, előre ha-ladva fűrészeljen – soha ne hátra-felé.

### Gérvágás 45°-os szögig

1. Helyezze fel a vezetősínt a fekete gumiperemmel lefelé a munkada-rabra.
2. Erősítse a vezetősínt a munkarab-hoz.
3. Helyezze a készüléket a horonnyal (41) a vezetősínre.
4. Állítsa be a kívánt vágásszöget. (*Rézsúvágások, L. 190*).
5. Tartsa erősen, két kézzel a készü-léket, egyik kezével a markolatot (3) másik kezével pedig a segédfo-gantyút (16) megragadva.
6. Kapcsolja be a készüléket (lásd *Be- és kikapcsolás, L. 192*).
7. Helyezze fel a készüléket az alap-lemmez (8) elülső részével a munka-darabra.
8. Mérsékelt erő kifejtéssel, előre ha-ladva fűrészeljen – soha ne hátra-felé.

### Fordulatszám beállítása



A készülék indítása előtt a for-dulatszám gombbal (33) kivá-laszthatja a kívánt fordulatszá-mot vagy az ECO üzemmódot.

### Be- és kikapcsolás

#### Bekapcsolás

1. Helyezze be az akkumulátort (38) a készülékbe.
2. Nyomja meg és tartsa lenyomva a kapcsolózárt (1).
3. Nyomja meg és tartsa lenyomva a be-/kikapcsolót (2).  
A LED-munkavilágítás (45) világít.
4. Várja meg, amíg a készülék eléri a teljes fordulatszámot.

#### Kikapcsolás

1. Engedje el a be-/kikapcsolót (2).  
A LED-munkavilágítás kb. 10 má-sodperc után kialszik.



2. Csak akkor húzza ki a fűrészlapot a vágatból, ha az már teljesen leállt.
3. Vegye ki az akkumulátort (38) a készülékből, ha felügyelet nélkül hagyja a készüléket vagy befejezte a munkát.

## Terhelés-kijelző

Működés közben a töltésszint-kijelzőn (39) a készülék terhelése jelenik meg.

| Terhelés | LED-ek                   |
|----------|--------------------------|
| alacsony | zöld LED-ek világítanak  |
| közepes  | sárga LED-ek világítanak |
| magas    | piros LED-ek világítanak |

## túlterhelés-kijelző

A túlterhelés-jelző (34) jelzi, ha fennáll a veszélye, hogy kár keletkezik a készülékben. Ezt követően a készülék automatikusan kikapcsol.

## PARKSIDE alkalmazás

A PARKSIDE alkalmazással felügyelheti a készüléket és bizonyos funkciókat vezérelhet. A funkciók az alkalmazás és firmware frissítéseivel változhatnak. A PARKSIDE alkalmazással kapcsolatos további információk a smart akkumulátor útmutatójában található.

### Előfeltételek

Ahhoz, hogy megtalálja a készüléket a PARKSIDE alkalmazásban, a következő feltételeknek kell teljesüniük:





- Okostelefonján telepítve van a PARKSIDE alkalmazás és aktiválva van a Bluetooth®.
- A készülékbe az alábbi akkumulátor van behelyezve: PARKSIDE Performance Smart akkumulátor Smart PAPS 204 A1/

Smart PAPS 208 A1/  
Smart PAPS 2012 A1. Ez az akkumulátor már csatlakoztatva lett a PARKSIDE alkalmazáshoz. A készülék az akkumulátoron keresztül kommunikál az alkalmazással.

## Készülék csatlakoztatása a PARKSIDE alkalmazáshoz

1. Helyezze be a smart akkumulátorokat (38).
2. Nyomja meg a fordulatszám gombot (33).  
A „Csatlakozva” kijelzés (30) háromszor felvillan. Ha a készülék csatlakoztatva van, akkor a „Csatlakozva” kijelzés folyamatosan világít.
3. Nyissa meg a PARKSIDE alkalmazást.
4.  **Az Ön szerszámai.**  
A készülék megjelenik a listában. Ha a készülék nem jelenik meg a listában, akkor adja hozzá a készüléket manuálisan.

## Készülék ellenőrzése és vezérlése

1.  **Az Ön szerszámai.**
2.  Válassza ki a készüléket a listában.  
Megjelenik a készülék áttekintő oldala.
3.  Válassza ki a kívánt beállítást az áttekintő oldalon.  
  Ha bizonytalan, válassza ki a súgót.  
Megjelenik egy párbeszédpanel az egyes beállítások leírásával.

## Szállítás

### Tudnivalók

- Kapcsolja ki a készüléket.
- Győződjön meg arról, hogy minden mozgó alkatrész teljesen leállt.

- Vegye ki az akkumulátorokat a készülékből.
- Ügyeljen arra, hogy a védőburkolat (21) teljesen lefedje a körfűrészlapot (22).
- Mindig a markolatnál (3) fogva vigye a készüléket vagy használja a mellékelt tároló koffert (20).

## Tisztítás, karbantartás és tárolás

**▲ FIGYELMEZTETÉS!** Sérülésveszély véletlenül beinduló készülék révén. Vigyázzon magára a karbantartási és tisztítási munkák során. Kapcsolja ki a készüléket és vegye ki az akkumulátort (38).

A jelen használati útmutatóban nem szereplő javítási és karbantartási munkákat szervizközpontunkkal végeztesse el. Csak eredeti alkatrészeket használjon.

### Tisztítás

**▲ FIGYELMEZTETÉS!** Áramütés! Soha ne fröcskölje le a készüléket vízzel.

**MEGJEGYZÉS!** Anyagi kár veszélye. Vegyi anyagok kárt tehetnek a készülék műanyag részeiben. Ne használjon tisztító-, ill. oldószereket.

- Tartsa tisztán a készülék szellőzőnyílásait, motorházát és markolatait. Ehhez használjon nedves törülköződőt vagy keféket.
- A gyantával szennyezett felületeket próbálja egy jól kicsavart, nedves, langyos törülközővel megtisztítani. Ügyeljen arra, hogy ne kerüljön folyadék a készülékház belsejébe! Alternatív megoldásként speciális tisztítószer (gyantaoldó) vagy multispray használható. Vegye figyelembe a biztonsági utasításokat és

a speciális tisztítószer/multispray gyártójának utasításait.

- **▲ VIGYÁZAT!** Személyi sérülések! Tisztítsa meg a védőburkolatot a felgyülemllett fűrészportól, ellenkező esetben ez károsíthatja a védőrendszer működését. A legjobb, ha sűrített levegővel végzi a tisztítást. Ehhez használjon megfelelő szem- és légzésvédőt.

### A körfűrészlap tisztítása

A szerszámokat rendszeresen meg kell tisztítani. A könnyűfém ötvözetekből készült szerszámrészeket csak olyan oldószerekkel szabad megtisztítani pl. gyantától, amelyek nem befolyásolják ezen anyagok mechanikai tulajdonságait.

### Karbantartás

A készülék nem igényel karbantartást.

### Körfűrészlapok karbantartása

A körfűrészlapokon történő javítási munkákat és módosításokat csak szakember végezheti, azaz egy szakképzettséggel és tapasztalattal rendelkező személy, aki ismeri a szerkezettel és a kialakítással szemben támasztott követelményeket, és jártas a szükséges biztonsági szintek tekintetében.

### Tárolás

Tárolja a készüléket és a tartozékokat mindig:

- tisztán
- szárazon
- portól védve
- A mellékelt tároló koffertben (20)
- gyermekektől elzárva

Akkumulátoros készülékek:

- Az akkumulátor és a készülék tárolási hőmérséklete 0 °C és 45 °C között van. A tárolás során kerülje a túlzott hideget vagy meleget,

hogyan az akkumulátor ne veszítsen a teljesítményéből.

- Hosszabb tárolás (pl. téli tárolás) előtt vegye ki az akkumulátort a készülékből (vegye figyelembe az akkumulátor és a töltő külön használati útmutatóját).

## Ártalmatlanítás/ Környezetvédelem

Vegye ki az akkumulátort a készülékből és juttassa el a készüléket, az akkumulátort, a tartozékokat és a csomagolást környezetbarát újrahasznosításra.



Elektromos készülékek nem tartoznak a háztartási hulladékba.

Az áthúzott kerek kuka szimbóluma azt jelenti, hogy ezt a terméket élettartama végén nem szabad szelektálatlan települési hulladékként ártalmatlanítani.

### Az elektromos és elektronikus berendezések hulladékairól szóló 2012/19/EU irányelv:

A fogyasztókat jogszabály kötelezi arra, hogy az elektromos és elektronikus berendezéseket élettartamuk végén eljuttassák környezetbarát újrahasznosításra. Ilyen módon környezetbarát és erőforrás-kímélő újrahasznosítás biztosítható.

A nemzeti jogba való átültetéstől függően a következő lehetőségek állnak rendelkezésre:

- visszaadás egy értékesítő helyen,
- leadás egy hivatalos gyűjtőhelyen,
- visszaküldés a gyártónak/forgalmazónak.

Ez nem érinti a hulladékká vált készülékek tartozékait és elektromos alkatrészek nélküli segédeszközeit.

### Akkumulátorok ártalmatlanítási utasításai



Ne dobja az akkumulátort a háztartási hulladékba, tűzbe (robbanásveszély) vagy vízbe. A sérült akkumulátorok kárt tehetnek a környezetben és károsak lehetnek az egészségre, ha mérgező gőzök és folyadékok szivárognak ki belőlük.

Ártalmatlanítsa az akkumulátorokat a helyi előírásoknak megfelelően. A meghibásodott vagy elhasznált akkumulátorokat újra kell hasznosítani. Az akkumulátorokat használt akkumulátorok gyűjtőhelyén adhatja le, ahol azok környezetbarát újrahasznosításra kerülnek. Érdeklődjön a helyi hulladékkezelő szolgáltatónál vagy szervizközpontunkban. Ártalmatlanítsa az akkumulátorokat lemerült állapotban. Az javasoljuk, hogy takarja le a pólusokat ragasztószalaggal a rövidzárlat ellen. Ne nyissa fel az akkumulátort.

## Pótalkatrészek és tartozékok

**Pótalkatrészek és tartozékok az alábbi oldalon állnak rendelkezésre [www.grizzlytools.shop](http://www.grizzlytools.shop).** Ha probléma merül fel a rendelés során, vegye fel velünk a kapcsolatot internetes áruházunkon keresztül. További kérdések esetén forduljon az alábbi helyre: **JÓTÁLLÁSI TÁJÉKOZTATÓ, L. 197**

| Poz. sz. | Név            | Rendelési sz. |
|----------|----------------|---------------|
| 17       | szűkítőbetét   | 91110340      |
| 18       | Párhuzamvezető | 91110345      |
| 22       | fűrészlap      | 13800416      |

## Az eredeti EU -megfelelőségi nyilatkozat fordítása

Termék: **Akkus kézi körfűrész**

Modell: **PPHKSA 40-Li A1**

Sorozatszám: 000001-057400

A fent ismertetett nyilatkozat tárgya megfelel a vonatkozó uniós harmonizációs jogszabályoknak:

**2006/42/EC • 2014/30/EU • 2011/65/EU & (EU) 2015/863**  
**Termék akkumulátorral Smart PAPS 204 A1/Smart-PAPS 208 A1/Smart PAPS 2012 A1: 2014/53/EU**

E nyilatkozat fent leírt tárgya összhangban van az egyes veszélyes anyagok elektromos és elektronikus berendezésekben való alkalmazásának korlátozásáról szóló, 2011. június 8-i 2011/65/EU európai parlamenti és tanácsi irányelvvel.

A megfelelés biztosítása érdekében a következő harmonizált szabványokat és nemzeti szabványokat és előírásokat alkalmazták:

**EN 62841-1:2015/A11:2022 • EN 62841-2-5:2014 • EN 847-1:2017**  
**EN IEC 55014-1:2021 • EN IEC 55014-2:2021 • EN IEC 63000:2018**  
**EN 62471:2008 • IEC 62471:2006 (First Edition)**  
**Termék akkumulátorral Smart PAPS 204 A1/Smart PAPS 208 A1/Smart PAPS 2012 A1:**  
**EN 301 489-1 V2.2.3:2019 • EN 301 489-17 V3.3.1:2024**  
**• EN 300 328 V2.2.2:2019 • EN 50663:2017**

E megfelelési nyilatkozat a gyártó kizárólagos felelősségére kerül kibocsátásra:

**CE** Grizzly Tools GmbH & Co. KG  
 Stockstädter Str. 20  
 63762 Großostheim  
 NÉMETORSZÁG  
 28.12.2024



Christian Frank  
 Meghatalmazott képviselő a dokumentációhoz

# JÓTÁLLÁSI TÁJÉKOZTATÓ

|                       |                             |
|-----------------------|-----------------------------|
| A termék megnevezése: | <b>Akkus kézi körfűrész</b> |
| A termék típusa:      | <b>PPHKSA 40-Li A1</b>      |
| Gyártási szám:        | <b>472006_2407</b>          |

|   |   |
|---|---|
| A gyártó cégneve, címe, e-mail címe:<br><b>Grizzly Tools GmbH &amp; Co. KG</b><br>Stockstädter Straße 20<br>63762 Grobostheim<br>NÉMETORSZÁG<br>E-Mail: service@grizzlytools.de | Szerviz neve, címe, telefonszáma:<br><b>Magyarország szerviz</b><br>Tel.: 06800 21647<br>Kapcsolatfelvételi űrlap:<br>www.parkside-diy.com<br>W+T Környezetvédelmi és Szolgáltató Kft.<br>Dunapart also 138; 2318 Szigetszentmárton<br>Tel.: 0624 456 672 |
|---|---|

|   |
|---|
| Az importáló/ forgalmazó neve és címe:<br>Lidl Magyarország Kereskedelmi Bt., H-1037 Budapest, Rádl árok 6. |
|---|

1. A jótállási idő a Magyarország területén, Lidl Magyarország Kereskedelmi Bt. üzle-tében történt vásárlás napjától számított 5 év, amely jogvesztő. A jótállási idő a fogyasztó részére történő átadással, vagy ha az üzembe helyezést a forgalmazó, vagy annak megbízottja végzi, az üzembe helyezés napjával kezdődik.
2. A jótállási igény a jótállási jeggyel és/vagy a vásárlást igazoló blokkal érvényesíthető. A jótállási jegy szabálytalan kiállítás, vagy átadásának elmaradása nem érinti a jótállási kötelezettség-vállalás érvényességét. Kérjük, hogy a vásárlás tényének és időpontjának bizonyítására őrizze meg a pénztári fizetésnél kapott jótállási jegyet és a vásárlást igazoló blokkot.
3. A vásárlástól számított három munkanapon belül érvényesített csereigény esetén a forgalmazó köteles a terméket kicserélni, feltéve ha a hiba a rendeltetészerű használatot akadályozza. A jótállási jogokat a termék tulajdonosaként a fogyasztó érvényesítheti az áruházakban, valamint a jótállási tájékoztatóban feltüntetett szervizekben. (A magyar Polgári Törvénykönyv alapján fogyasztónak minősül a szakmája, önálló foglalkozása vagy üzleti tevékenysége körén kívül eljáró természetes személy.)  
A jótállás ideje alatt a fogyasztó hibás teljesítés esetén kérheti a termék kijavítását, kicserélését, vagy ha a termék nem javítható vagy cserélhető, vagy az a forgalma-zónak aránytalan többletköltséggel járna, illetve a fogyasztó kijavításhoz, kicseréléshez fűződő érdeke alapos ok miatt megszűnt, áruszállítást kérhet, vagy elállhat a szerződéstől és visszakérheti a vételárát. A kijavítás során a termékbe csak új alkatrész kerülhet beépítésre.



4. A fogyasztó a hiba felfedezése után a lehető legrövidebb időn belül köteles a hibát bejelenteni és a terméket a jótállási jogok érvényesítése céljából átadni. A hiba fel-fedezésétől számított két hónapon belül bejelentett jótállási igényt időben közölnnek kell tekinteni. A közlés elmaradásából eredő kárért a fogyasztó felelős. A jótállási igény érvényesíthetőségének határideje a termék, vagy fődarabjának kicserélése esetén a csere napján újraindul.
5. A rögzített bekötésű, illetve a 10 kg-nál súlyosabb, vagy tömegközlekedési eszközön nem szállítható terméket az üzemeltetés helyén kell megjavítani. Abban az esetben, ha a javítás a helyszínen nem végezhető el, a termék ki- és visszaszereléséről, valamint szállításáról a forgalmazónak kell gondoskodnia.
6. A jótállás nem áll fenn, ha a hiba a nem rendeltetésszerű használatból, átalakítás-ból, helytelen tárolásból, vagy a használati utasítástól eltérő kezelésből, vagy bármely a vásárlást követő behatásból fakad, vagy elemi kár okozta, és azt a for-galmazó, vagy a szerviz bizonyítja. A jótállás nem vonatkozik a mozgó kopó alkat-részek (világítótestek, gumibroncsok stb.) rendeltetéssze-rű elhasználódására. A szerviz és a forgalmazó a kijavítás során nem felel a terméken a fogyasztó vagy harmadik személyek által tárolt adatokért vagy beállításokért.
7. Fogyasztói jogvita esetén a fogyasztó a megyei (fővárosi) kereskedelmi és iparkamarák mellett működő békéltető testület eljárását is kezdeményezheti. A jótállás a fogyasztó törvényből eredő szavatossági jogait és azok érvénye-síthetőségét nem érinti.

Kijavítást ellenőrző szelvény:

|   |                           |
|---|---------------------------|
| A jótállási igény bejelentésének idő-pontja:      | A hiba oka:               |
| Javításra átvétel időpontja:                      | A hiba javításának módja: |
| A fogyasztó részére történő visszaadás időpontja: |                           |
| A szerviz bélyegzője, kelt és aláírás:            |                           |

Kicserélést ellenőrző szelvény:

|   |
|---|
| A jótállási igény bejelentésének időpontja: |
| Kicserélés időpontja:                       |
| A cserélő bolt bélyegzője, kelt és aláírás: |

## Spis treści

|  |            |
|--|------------|
| <b>Wprowadzenie.....</b>   | <b>199</b> |
| Użytkowanie zgodne z przeznaczeniem.....                         | 200        |
| Zakres dostawy/akcesoria.....                                    | 200        |
| Zestawienie.....   | 200        |
| Opis działania.....  | 201        |
| Dane techniczne.....   | 201        |
| <b>Wskazówki dotyczące bezpieczeństwa.....</b>                   | <b>202</b> |
| Znaczenie wskazówek dotyczących bezpieczeństwa...                | 202        |
| Piktogramy i symbole.....  | 203        |
| Ogólne ostrzeżenia dotyczące bezpieczeństwa elektronarzędzi..... | 203        |
| Wskazówki bezpieczeństwa dla pił tarczowych.....                 | 207        |
| Ryzyko resztkowe.....  | 209        |
| <b>Przygotowanie.....</b>  | <b>209</b> |
| Elementy obsługowe.....  | 209        |
| Montaż i demontaż brzeszczotu do cięć.....                       | 210        |
| Stosowanie ogranicznika równoległego.....                        | 211        |
| Kontrola działania osłony ochronnej.....                         | 211        |
| Ustawianie głębokości cięcia....                                 | 211        |
| Cięcia ukośne.....   | 212        |
| Zewnętrzny układ zasysania pyłu.....                             | 212        |
| Sprawdzanie stanu naładowania akumulatora.....                   | 212        |
| Ładowanie akumulatora.....                                       | 212        |
| <b>Eksploatacja.....</b>   | <b>213</b> |
| Wkładanie i wyciąganie akumulatora.....                          | 213        |
| Wskazówki w zakresie cięcia....                                  | 213        |
| Wybór prędkości obrotowej.....                                   | 214        |
| Włączanie i wyłączanie.....                                      | 214        |
| Wskaźnik mocy.....   | 214        |
| <b>Parkside App.....</b>   | <b>215</b> |
| <b>Transport.....</b>  | <b>215</b> |

|   |            |
|---|------------|
| <b>Czyszczenie, konserwacja i przechowywanie.....</b>       | <b>216</b> |
| Czyszczenie.....  | 216        |
| Konserwacja.....  | 216        |
| Serwisowanie brzeszczotów do piły tarczowej.....            | 216        |
| Przechowywanie.....   | 216        |
| <b>Utylizacja /ochrona środowiska.....</b>                  | <b>217</b> |
| Instrukcja utylizacji akumulatorów.....                     | 217        |
| <b>Serwis.....</b>  | <b>218</b> |
| Gwarancja.....  | 218        |
| Serwis naprawczy.....                                       | 219        |
| Service-Center.....   | 220        |
| Importer.....   | 220        |
| <b>Części zamienne i akcesoria.....</b>                     | <b>220</b> |
| <b>Tłumaczenie oryginalnej deklaracji zgodności EU.....</b> | <b>221</b> |
| <b>Widok rozłożony.....</b>                                 | <b>243</b> |

## Wprowadzenie

Serdecznie gratulujemy zakupu nowej akumulatorowej piły tarczowej (w dalszej części dokumentu określanego jako elektronarzędzie).

Zdecydowali się Państwo na zakup urządzenia wysokiej jakości. Urządzenie zostało poddane kontroli jakości w trakcie produkcji oraz kontroli końcowej. Dzięki temu gwarantujemy sprawność Państwa urządzenia.



Instrukcja obsługi jest integralną częścią urządzenia. Zawiera ona ważne wskazówki dotyczące bezpieczeństwa, użytkowania i utylizacji. Należy uważnie przeczytać instrukcję obsługi. Należy zapoznać się z elementami obsługowymi i zasadami prawidłowego użytkowania urządzenia. Z urządzenia należy korzystać tylko zgodnie z opisem i w podanych zakresach

użytkowania. Instrukcję obsługi należy dobrze przechowywać, a przekazując urządzenie innym osobom należy dołączyć całą dokumentację.

## Użytkowanie zgodne z przeznaczeniem

Urządzenie jest przeznaczone wyłącznie do następujących celów:

- Cięcie tworzywa sztucznego, drewna i lekkich materiałów budowlanych przy stabilnym podparciu
- Wykonywanie cięć prostych i skośnych (tylko drewno i tworzywo sztuczne) do 45°
- Eksploatacja wyłącznie w suchych pomieszczeniach.

Przestrzegać uwag dotyczących typów brzeszczotów.

Każdy inny rodzaj zastosowania, który nie został wyraźnie dopuszczony w niniejszej instrukcji obsługi, może stanowić źródło poważnych niebezpieczeństw dla użytkownika oraz prowadzić do uszkodzeń urządzenia. Operator lub użytkownik jest odpowiedzialny za wypadki lub szkody innych osób lub ich własności. Urządzenie jest przeznaczone do użytku prywatnego. Urządzenie nie zostało zaprojektowane do ciągłego użytku komercyjnego. Użytkowanie urządzenia do celów komercyjnych powoduje utratę gwarancji. Producent nie odpowiada za szkody spowodowane użyciem urządzenia w sposób niezgodny z przeznaczeniem lub jego nieprawidłową obsługą.

## Zakres dostawy/akcesoria

Rozpakować urządzenie i sprawdzić zakres dostawy.

Materiały opakowaniowe należy usuwać zgodnie z przepisami.

- Akumulatorowa piła ręczna

- 1 Brzeszczot do cięć (wstępnie zmontowany)
- 1 Klucz z gniazdem sześciokątnym (przechowywane na urządzeniu)
- Element redukujący
- Ogranicznik równoległy
- Walizka
- Tłumaczenie instrukcji oryginalnej

**Akumulator i ładowarka nie są zawarte w zakresie dostawy.**

## Zestawienie

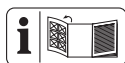

Ilustracje znajdują się na przedniej i tylnej rozkładanej stronie.

- 1 Blokada załączania
- 2 Włącznik/wyłącznik
- 3 Rękojeść
- 4 Znacznik odczytu (Głębokość cięcia)
- 5 Skala (Głębokość cięcia)
- 6 Klucz z gniazdem sześciokątnym
- 7 Dźwignia (Głębokość cięcia)
- 8 Podstawa
- 9 Śruby nastawcze
- 10 Mocowanie (Ogranicznik równoległy)
- 11 Śruba ustalająca (Ogranicznik równoległy)
- 12 Znacznik odczytu (Kąt cięcia)
- 13 Skala (Kąt cięcia)
- 14 Śruba ustalająca (Kąt cięcia)
- 15 Blokada wrzeczona
- 16 Dodatkowy uchwyt
- 17 Element redukujący
- 18 Ogranicznik równoległy
- 19 Skala (Ogranicznik równoległy)
- 20 Walizka
- 21 Osłona ochronna
- 22 Brzeszczot do cięć



- 23 Kołnierz mocujący
- 24 Śruba zaciskowa
- 25 Dźwignia odciągająca
- 26 Śruba ustalająca (Kąt cięcia)
- 27 Strzałka oznaczająca kierunek obrotów
- 28 Uchwyt akumulatora
- 29 Wyrzut wiórów
- 30 Wskazanie „Połączono”
- 31 Wskaźnik stanu naładowania na urządzeniu
- 32 Wyświetlacz ECO
- 33 Przycisk prędkości obrotowej
- 34 Wskaźnik przeciążenia
- 35 Przycisk (Wskaźnik stanu naładowania na urządzeniu)
- 36 Ładowarka
- 37 Element odblokowujący akumulator
- 38 Akumulator
- 39 Wskaźnik poziomu naładowania
- 40 Przycisk (Wskaźnik poziomu naładowania)
- 41 Wpust
- 42 Gałka blokowania

**(rys. A)**

- 43 Kołnierz montażowy

**(rys. C)**

- 44 Rowek prowadzący (0°; 45°)
- 45 Lampka robocza LED

**Opis działania**

W przypadku piły tarczowej okrągłej brzeszczot do cięć wykonuje cięcia dzięki ruchowi rotacyjnemu. Głębokość i kąt cięcia można ustawiać. Funkcje elementów obsługowych podano w poniższych opisach.

**Dane techniczne**

**Akumulatorowa piła ręczna**

..... **PPHKSA 40-Li A1**

Napięcie znamionowe  $U$

..... 40 V (2x20 V) ==

Ciężar z akumulatorem (20 V / 4 Ah)

..... ≈5,4 kg

Prędkość obrotowa biegu jałowego  $n_0$

..... 6000 min<sup>-1</sup>

Głębokość cięcia

- 0° ..... 62,5 mm

- 45° ..... 46,8 mm

- 48° ..... 44,1 mm

Cięcie ukośne ..... 0°–48°

Temperatura ..... ≤50 °C

- Ładowanie ..... 4–40 °C

- Eksploatacja ..... -20–50 °C

- Przechowywanie ..... 0–45 °C

Akumulator PARKSIDE Performance

Smart Smart PAPS 204 A1/

Smart PAPS 208 A1/

Smart PAPS 2012 A1

- pasmo częstotliwości

..... 2400–2483,5 MHz

- moc nadawania ..... ≤ 20 dBm

Poziom ciśnienia akustycznego ( $L_{pA}$ )

..... 91,7 dB;  $K_{pA}$ =3 dB

Poziom mocy akustycznej ( $L_{WA}$ )

- zmierzony ..... 99,7 dB;  $K_{WA}$ =3 dB

Wibracje ( $a_h$ )

- Rękojeść ..... 0,895 m/s<sup>2</sup>;  $K$ =1,5 m/s<sup>2</sup>

- Dodatkowy uchwyt

..... 0,877 m/s<sup>2</sup>;  $K$ =1,5 m/s<sup>2</sup>

**Brzeszczot do cięć ..... PSB 24 Z**

Wyprodukowano zgodnie z EN

847-1:2017

Promień cięcia ..... Ø 190 mm

Szerokość cięcia ..... 1,45 mm

Grubość brzeszczotu ..... 1,0 mm

Otwór ..... Ø 30 mm

Maksymalna prędkość obrotowa

..... 8040 min<sup>-1</sup>

Liczba zębów ..... 24  
 Brzeszczot do cięć jest przeznaczony do następujących materiałów: drewno

Wartości emisji hałasu i wibracji zostały ustalone zgodnie z normami i przepisami, wyszczególnionymi w deklaracji zgodności.

Podana łączna wartość drgań i wartość emisji hałasu zostały zmierzone zgodnie z unormowaną metodą pomiarów i mogą zostać wykorzystane do porównania tego elektronarzędzia z innym. Podana łączna wartości drgań i wartość emisji hałasu mogą zostać wykorzystane także do wstępnej oceny narażenia.

**▲ OSTRZEŻENIE!** Wartości emisji drgań i hałasu mogą różnić się w trakcie rzeczywistego użytkowania elektronarzędzia od wartości podanej, w zależności od sposobu eksploatacji elektronarzędzia. Należy próbować maksymalnie ograniczać narażenie na wibracje. Przykładowym sposobem zmniejszenia narażenia na wibracje jest ograniczenie czasu pracy. Należy przy tym uwzględnić wszystkie elementy cyklu eksploatacji (na przykład czas, w którym elektronarzędzie jest wyłączone, oraz czas, w których jest ono wprawdzie włączone, ale pracuje bez obciążenia).

### **X 20 V TEAM**

Urządzenie jest częścią serii **X 20 V TEAM** i może być zasilane za pomocą akumulatorów serii **X 20 V TEAM**. Akumulatory serii **X 20 V TEAM** można ładować tylko za pomocą ładowarek z serii **X 20 V TEAM**.

Zalecamy użytkowanie urządzenia wyłącznie z następującymi akumulatorami: PAP 20 B1, PAP 20 B3, Smart PAPS 204 A1, Smart PAPS 208 A1, Smart PAPS 2012 A1

Zalecamy ładowanie akumulatorów za pomocą następujących ładowarek: PLG 20 A3, PLG 20 A4, PLG 20 C1, PLG 20 C2, PLG 20 C3, PLG 201 A1, PDSLГ 20 A1, PDSLГ 20 B1, Smart PLGS 2012 A1

Dane techniczne akumulatora i ładowarki: Patrz osobna instrukcja obsługi.

## **Wskazówki dotyczące bezpieczeństwa**

W niniejszym rozdziale opisano podstawowe wskazówki dotyczące bezpieczeństwa w ramach użytkowania urządzenia.

**▲ OSTRZEŻENIE!** Szkody na osobach i szkody rzeczowe wynikające z niewłaściwego postępowania z akumulatorem. Należy przestrzegać uwag dotyczących bezpieczeństwa i wskazówek w zakresie ładowania i prawidłowego użytkowania podanych w instrukcji obsługi akumulatora i ładowarki serii **X 20 V TEAM**. Szczegółowy opis procesu ładowania i dalsze informacje można znaleźć w tej oddzielnej instrukcji obsługi.

### **Znaczenie wskazówek dotyczących bezpieczeństwa**

**▲ NIEBEZPIECZEŃSTWO!** W przypadku nieprzestrzegania niniejszej wskazówki dotyczącej bezpieczeństwa, dojdzie do wypadku. Jego skutkiem są poważne obrażenia ciała lub zgon.













**▲ OSTRZEŻENIE!** W przypadku nieprzestrzegania niniejszej wskazówki dotyczącej bezpieczeństwa, dojdzie do wypadku. Jego skutkiem mogą być poważne obrażenia ciała lub zgon.

**▲ UWAGA!** W przypadku nieprzestrzegania niniejszej wskazówki dotyczącej bezpieczeństwa, dojdzie do wypadku. Jego skutkiem mogą być lekkie lub średnie obrażenia ciała.









**WSKAZÓWKA!** W przypadku nieprzestrzegania niniejszej wskazówki dotyczącej bezpieczeństwa, dojdzie do wypadku. Jego skutkiem może być szkoda materialna.

## Piktogramy i symbole

### Piktogramy na urządzeniu

-  Przeczytać instrukcję obsługi
-  Wymiary odpowiedniego brzeszczotu do cięcia
-  Głębokość cięcia 0°
-  Głębokość cięcia 45°
-  Głębokość cięcia 48°
-  Kierunek obrotu
-  Urządzeń elektrycznych nie należy wyrzucać razem z odpadami komunalnymi.
-  Wskazanie „Połączono”
-  Wskaźnik poziomu naładowania
-  Przycisk prędkości obrotowej
-  Wyświetlacz ECO
-  Wskaźnik przeciążenia
-  **1 2 3 4 5 6** Wskazanie (poziom)

### Piktogramy na brzeszczocie do cięcia

-  Przeczytać instrukcję obsługi
-  Stosować środki ochrony słuchu
-  Stosować środki ochrony oczu
-  Stosować maskę
-  Nie używać uszkodzonych brzeszczotów do cięcia.
-  Kierunek obrotu
-  Stosować rękawice ochronne
-  Nadaje się do ręcznej pilarki tarczowej
-  drewno

### Symbole w instrukcji obsługi

-  Stosować rękawice ochronne

## Ogólne ostrzeżenia dotyczące bezpieczeństwa elektronarzędzi

**▲ OSTRZEŻENIE!** Przeczytaj **wszystkie ostrzeżenia dotyczące bezpieczeństwa, instrukcje, ilustracje i specyfikacje dołączone do tego elektronarzędzia.** Nieprzestrzeżenie wszystkich poniższych instrukcji może być przyczyną porażenia prądem, pożaru i/lub poważnych obrażeń. **Zachowaj wszystkie ostrzeżenia i instrukcje do wykorzystania w przyszłości.**

Pojęcie „elektronarzędzie” w ostrzeżeniach odnosi się do elektronarzędzia zasilanego sieciowo (przewodowo) lub akumulatorowo (beprzewodowo).

## 1. BEZPIECZEŃSTWO W MIEJSCU PRACY

- a) **Utrzymuj miejsce pracy w czystości oraz dobrze oświetlone.** Nieuporządkowane lub ciemne miejsca sprzyjają wypadkom.
- b) **Nie korzystaj z elektronarzędzi w środowisku zagrożonym wybuchem, np. w obecności łatwopalnych cieczy, gazów lub pyłów.** Elektronarzędzia wytwarzają iskry, które mogą spowodować zapłon pyłu lub oparów.
- c) **Podczas pracy z elektronarzędziem należy trzymać dzieci i osoby postronne z daleka.** Rozproszenie uwagi może spowodować utratę kontroli nad narzędziem.

## 2. BEZPIECZEŃSTWO ELEKTRYCZNE

- a) **Wtyki sieciowe elektronarzędzi muszą pasować do gniazda zasilania. Nigdy nie wolno w żaden sposób modyfikować wtyków sieciowych. Korzystając z uziemionych elektronarzędzi nie wolno używać żadnych wtyczek adaptacyjnych.** Niezmodyfikowane wtyki sieciowe i pasujące gniazda zasilania zmniejszają ryzyko porażenia prądem.
- b) **Unikać kontaktu ciała z uziemionymi powierzchniami, takimi jak rury, grzejniki, piece i lodówki.** Istnieje zwiększone ryzyko porażenia prądem, jeśli ciało jest uziemione.
- c) **Nie wystawiaj elektronarzędzi na działanie deszczu lub wilgoci.** Woda przedostająca się do elek-

tronarzędzia zwiększa ryzyko porażenia prądem.

- d) **Nie wolno korzystać z kabla zasilającego niezgodnie z jego przeznaczeniem. Nigdy nie używaj kabla zasilającego do przenoszenia, ciągnięcia lub odłączania elektronarzędzia. Trzymaj kabel zasilający z dala od źródeł ciepła, oleju, ostrych krawędzi lub poruszających się części.** Uszkodzone lub zaplątane kable zasilające zwiększają ryzyko porażenia prądem.
  - e) **Podczas pracy z elektronarzędziem na zewnątrz należy stosować kabel zasilający przeznaczony do użytku na zewnątrz.** Użycie kabla zasilającego przeznaczonego do użytku na zewnątrz zmniejsza ryzyko porażenia prądem.
  - f) **Jeżeli nie można uniknąć pracy elektronarzędzia w wilgotnym miejscu, należy użyć zasilania zabezpieczonego wyłącznikiem różnicowo-prądowym (RCD).** Zastosowanie wyłącznika różnicowo-prądowego zmniejsza ryzyko porażenia prądem.
- ## 3. BEZPIECZEŃSTWO OSOBISTE
- a) **Pracując z elektronarzędziem zachowaj czujność, patrz co robisz i kieruj się zdrowym rozsądkiem. Nie korzystaj z elektronarzędzia, gdy jesteś zmęczony lub pod wpływem narkotyków, alkoholu bądź leków.** Chwila nieuwagi podczas obsługi elektronarzędzia może spowodować poważne obrażenia ciała.
  - b) **Stosuj środki ochrony indywidualnej. Zawsze stosuj ochronę oczu.** Sprzęt ochronny, taki jak maska przeciwpyłowa, antypoślizgowe obuwie ochronne, kask lub ochronniki słuchu, stosowane w

odpowiednich warunkach, ograniczają obrażenia ciała.

- c) **Zapobiegaj niezamierzonemu uruchomieniu. Przed podłączeniem do źródła zasilania i/lub akumulatora, podniesieniem lub przenoszeniem narzędzia upewnij się, że wyłącznik jest w pozycji wyłączonej.** Przenoszenie elektronarzędzi z palcem na włączniku lub włączanie elektronarzędzi z włączonym włącznikiem sprzyja wypadkom.
- d) **Przed włączeniem elektronarzędzia usuń klucz nastawczy lub klucz maszynowy.** Klucz maszynowy lub klucz pozostawiony na obracającej się części elektronarzędzia może spowodować obrażenia ciała.
- e) **Nie sięgaj zbyt daleko. Utrzymuj właściwą postawę i równowagę przez cały czas.** Umożliwia to lepszą kontrolę nad elektronarzędziem w nieoczekiwanych sytuacjach.
- f) **Ubieraj się odpowiednio. Nie noś luźnej odzieży ani biżuterii. Trzymaj włosy i ubrania z dala od ruchomych części.** Luźne ubrania, biżuteria lub długie włosy mogą zostać pochwycone przez ruchome części.
- g) **Jeśli na wyposażeniu znajdują się urządzenia do podłączania instalacji odpylających i zbierających, należy dopilnować, aby były one podłączone i właściwie użytkowane.** Stosowanie systemu odpylania może zmniejszyć zagrożenia związane z pyłem.
- h) **Nie pozwól, aby przyzwyczajenie wynikające z częstego używania narzędzi spowodowało u Ciebie nadmierną pewność siebie i zignorować zasady bezpie-**

**czeństwa narzędzi.** Nieostrożne działanie może w ciągu ułamka sekundy spowodować poważne obrażenia.

- 4. **OBŚLUGA I KONSERWACJA ELEKTRONARZĘDZI**
  - a) **Nie należy przeciążać elektronarzędzi. Zawsze używaj odpowiedniego elektronarzędzia do danego zastosowania.** Właściwe elektronarzędzie wykona pracę lepiej i bezpieczniej, w tempie, do którego zostało zaprojektowane.
  - b) **Nie korzystaj z elektronarzędzia, jeśli nie ma możliwości włączenia i wyłączenia go przełącznikiem.** Każde elektronarzędzie, które nie może być sterowane za pomocą przełącznika jest niebezpieczne i musi zostać naprawione.
  - c) **Przed dokonaniem jakichkolwiek regulacji, zmianą akcesoriów lub przechowywaniem elektronarzędzia należy odłączyć wtyk sieciowy od źródła zasilania i/lub wyjąć akumulator, jeśli jest odłączany.** Takie prewencyjne środki bezpieczeństwa zmniejszają ryzyko przypadkowego uruchomienia elektronarzędzia.
  - d) **Nieużywane elektronarzędzia należy przechowywać w miejscu niedostępnym dla dzieci i nie dopuszczać do obsługi elektronarzędzia przez osoby nieobeznane z elektronarzędziem lub niniejszą instrukcją.** Elektronarzędzia są niebezpieczne w rękach nieprzeszkolonych użytkowników.
  - e) **Konserwuj elektronarzędzia i akcesoria. Sprawdź elektronarzędzie pod kątem rozregulowania lub blokowania się ruchomych części, czy nie doszło do ich pęknięcia oraz czy nie występu-**

- ją inne okoliczności, które mogą wpływać na działanie elektronarzędzia. Jeśli elektronarzędzie jest uszkodzone, zleć jego naprawę przed użyciem. Wiele wypadków jest powodowanych przez źle konserwowane elektronarzędzia.
- f) **Utrzymuj narzędzia tnące ostre i czyste.** Prawidłowo konserwowane narzędzia tnące z ostrymi krawędziami tnącymi są mniej podatne na zakleszczenia i łatwiejsze do kontrolowania.
- g) **Używaj elektronarzędzia, osprzętu, końcówek narzędzi itp. zgodnie z niniejszą instrukcją, uwzględniając warunki pracy i wykonywaną pracę.** Używanie elektronarzędzia do czynności niezgodnych z przeznaczeniem może prowadzić do niebezpiecznych sytuacji.
- h) **Utrzymuj uchwyty i powierzchnie chwytne suche, czyste i wolne od oleju i smaru.** Śliskie uchwyty i powierzchnie chwytne nie pozwalają na bezpieczną obsługę i kontrolę narzędzia w nieoczekiwanych sytuacjach.
5. **OBSŁUGA I KONSERWACJA NARZĘDZI AKUMULATOROWYCH**
- a) **Ładuj wyłącznie za pomocą ładowarki określonej przez producenta.** Ładowarka, która jest odpowiednia dla jednego typu akumulatora, może stwarzać ryzyko pożaru, gdy jest używana z innym akumulatorem.
- b) **Elektronarzędzi używaj wyłącznie z przeznaczonymi do tego celu akumulatorami.** Używanie jakichkolwiek innych akumulatorów może stwarzać niebezpieczeństwo obrażeń i pożaru.
- c) **Gdy akumulator nie jest używany, należy trzymać go z dala od innych metalowych przedmiotów, takich jak spinacze, monety, klucze, gwoździe, śruby lub inne małe metalowe przedmioty, mogą spowodować zwarcie zacisków urządzenia.** Zwarcie ze sobą biegunów akumulatora może spowodować poparzenia lub pożar.
- d) **W trudnych warunkach z akumulatora może wydobywać się ciecz; należy unikać kontaktu z nią. W razie przypadkowego kontaktu, splukać wodą. W przypadku kontaktu cieczy z oczami, należy dodatkowo zwrócić się o pomoc lekarską.** Ciecz wydostająca się z akumulatora może powodować podrażnienia lub oparzenia.
- e) **Nie używaj akumulatora ani narzędzia, które jest uszkodzone lub zmodyfikowane.** Uszkodzone lub zmodyfikowane akumulatory mogą zachowywać się nieprzewidywalnie, co może spowodować pożar, wybuch lub ryzyko obrażeń.
- f) **Nie narażaj akumulatora lub narzędzia na działanie ognia lub nadmiernej temperatury.** Wystawienie na działanie ognia lub temperatury powyżej 130°C może spowodować wybuch.
- g) **Przestrzegaj wszystkich instrukcji ładowania i nie ładuj akumulatora ani narzędzia poza zakresem temperatur wskazanym w instrukcji.** Nieprawidłowe ładowanie lub ładowanie w temperaturach spoza podanego zakresu może spowodować uszkodzenie akumulatora i zwiększyć ryzyko pożaru.

## 6. SERWIS

- a) **Elektronarzędzie powinno być serwisowane przez wykwalifikowanego pracownika serwisu przy użyciu wyłącznie identycznych części zamiennych.** Zapewni to utrzymanie bezpieczeństwa elektronarzędzia.
- b) **Nigdy nie należy serwisować uszkodzonych akumulatorów.** Serwisowanie akumulatorów powinien być wykonywany wyłącznie przez producenta lub autoryzowanego serwisu.

## Wskazówki bezpieczeństwa dla pił tarczowych

### Procedury cięcia

- **▲ NIEBEZPIECZEŃSTWO! Nie zbliżaj rąk do obszaru cięcia i ostrza. Trzymaj drugą rękę na dodatkowym uchwycie lub na obudowie silnika.** Jeśli obydwie ręce trzymają piłę, nie dojdzie do skaleczenia przez ostrze.
- **Nie sięgaj pod detal.** Osłona nie chroni przed ostrzem pod detalem.
- **Wyreguluj głębokość cięcia względem grubości detalu.** Mniej niż pełny ząb z zębów ostrza powinien być widoczny pod detalem.
- **Nigdy nie trzymaj detalu w rękach lub na nogach podczas cięcia. Zamocuj detal do stabilnej platformy.** Ważne jest prawidłowe podparcie detalu, aby zminimalizować narażenie ciała, ściśnięcie ostrza lub utratę kontroli.
- **Trzymaj elektronarzędzie za izolowane powierzchnie chwytające podczas wykonywania operacji, w której osprzęt tnący mogłyby zetknąć się z ukrytym okablowaniem.** Osprzęt tnący mające kontakt z przewodem pod napięciem może spowodować, że odsłonięte

metalowe części elektronarzędzia elektrycznego znajdują się pod napięciem, co może być przyczyną porażenia operatora prądem elektrycznym.

- **W przypadku wykonywania szczelin używaj osłony szczelinowej lub prostej osłony krawędziowej.** Poprawia to dokładność cięcia i zmniejsza możliwość ściśnięcia ostrza.
- **Zawsze używaj ostrzy o prawidłowym rozmiarze i kształcie (diament lub okrągłe) otworu osadzenia.** Ostrza niepasujące do sprzętu montażowego piły będą działać mimośrodowo, powodując utratę kontroli.
- **Nigdy nie używaj uszkodzonych lub niewłaściwych podkładek ostrza bądź śruby.** Podkładki ostrza i śruba zostały zaprojektowane specjalnie do danej piły, aby zapewnić optymalną skuteczność i bezpieczeństwo działania.

### Odbicie i powiązane ostrzeżenia

Odbicie to gwałtowna reakcja przytrzaśniętego, zahaczonego lub niewyrównanego brzeszczotu do cięć, powodujące niekontrolowane podniesienie piły z detalu w kierunku operatora. Jeśli ostrze jest przytrzaśnięte lub zahaczone ściśle przez zamykające się nacięcia, przegródki ostrza i reakcja silnika pociąga urządzenie gwałtownie do tyłu w kierunku operatora. Jeśli ostrze zostanie skręcone lub będzie niewyrównane w cięciu, zęby na tylnej krawędzi ostrza mogą wbić się w górną powierzchnię drewna, powodując wybicie ostrza z nacięcia i odzrucenie do tyłu w kierunku operatora.

Odbicie jest efektem niewłaściwego używania elektronarzędzia i/lub nieprawidłowych procedur bądź warun-

ków roboczych, natomiast można go uniknąć przez stosowanie właściwych środków ostrożności, podanych poniżej.

- **Trzymaj elektronarzędzie dobrze dwiema rękami za piłę i ustawiaj ręce tak, aby wytrzymać siły odbicia. Ustawiaj ciało z dowolnej strony ostrza, ale nie równo z nim.** Odbicie może spowodować odrzucenie piły do tyłu, ale siły odbicia mogą być kontrolowane przez operatora, jeśli podjęte zostaną właściwe środki ostrożności.
- **Jeśli ostrze jest ściśnięte lub w razie przerwania cięcia z dowolnego powodu zwolnij aktywator i trzymaj piłę bez ruchu w materiale, aż ostrze całkowicie się zatrzyma. Nigdy nie próbuj wyjmować piły podczas pracy ani ciągnąć jej do tyłu, kiedy ostrze się porusza lub może dojść do odbicia.** Sprawdź i podejmij działania eliminujące przyczynę ściskania ostrza.
- **Podczas ponownego uruchamiania piły w detalu wyśrodkuj ostrze piły w nacięciu, aby zęby piły nie zaczepiały się materiale.** Jeśli ostrze piły zostanie ściśnięte, może przesunąć się do góry lub może dojść do odbicia z detalu po ponownym uruchomieniu piły.
- **Poddeprzyj duże panele, aby zminimalizować ryzyko przytrzaśnięcia ostrza i odbicia.** Duże panele mają tendencję do opadania pod wpływem własnego ciężaru. Wsporniki należy umieszczać pod panelem z dwóch stron, obok linii cięcia i obok krawędzi panelu.
- **Nie używaj tępych lub uszkodzonych ostrzy.** Nienaostrzone lub nieprawidłowo włożone ostrza powodują wąskie nacięcia, skutku-

jące nadmiernym tarciem, ścisaniem ostrza i odbiciem.

- **Dźwignie blokujące regulacji skoku i głębokości ostrza muszą być dociśnięte i zabezpieczone przed wykonaniem cięcia.** Jeśli regulacja ostrza zmienia się w trakcie cięcia, może spowodować ściskanie i odbicie.
- **Zachowaj szczególną ostrożność podczas cięcia w istniejących ścianach lub innych obszarach nieprzelotowych.** Wystające ostrze może przeciąć przedmioty, powodując odbicie.

#### Funkcja dolnej osłony

- **Przed każdym użyciem sprawdź, czy dolna osłona zamyka się prawidłowo. Nie używaj piły, jeśli dolna osłona nie porusza się swobodnie i szybko się zamyka. Nigdy nie zaciskaj ani nie wiąż dolnej osłony w otwartej pozycji.** Jeśli piła przypadkowo spadnie, dolna osłona może zostać wygięta. Podnieś dolną osłonę za pomocą wsuwanego uchwytu i upewnij się, że swobodnie się porusza oraz nie dotyka ostrza bądź innej części pod żadnym kątem i głębokością cięcia.
- **Sprawdź działanie sprężyny dolnej osłony. Jeśli osłona i sprężyna nie działają prawidłowo, muszą być serwisowane przed użyciem.** Dolna osłona może działać powoli z powodu uszkodzonych części, kleistych osadów oraz nagromadzonego brudu.
- **Dolną osłonę można cofnąć ręcznie tylko do cięć specjalnych, takich jak „cięcia zagłębiające” i „cięcia kompozytów”. Podnieś dolną osłonę przez cofnięcie uchwytu, a kiedy ostrze wejdzie w materiał, dolną osłonę należy zwolnić.** W przypadku



wszystkich innych piłowań dolna osłona musi działać automatycznie.

- **Przed umieszczeniem piły na stole lub podłodze zawsze uważaj, czy dolna osłona zasłania ostrze.** Nieosłonięte, wybiegające ostrze spowoduje przesuwanie piły do tyłu i cięcie wszystkiego na drodze. Zwracaj uwagę na czas, jaki ostrze potrzebuje do zatrzymania się po puszczeniu przelącznika.

### Pozostałe uwagi dotyczące bezpieczeństwa

- **Unikać przegrzewania końcówek żębów piły.**
- **Podczas cięcia tworzywa sztucznego należy unikać stapienia tworzywa.**
- **Należy zwracać uwagę na maksymalną głębokość cięcia.** (patrz dane techniczne)
- **Podczas cięcia należy nosić maskę przeciwpyłową.**
- **Zawsze nosić środki ochrony słuchu!**
- **Używaj wyłącznie akcesoriów zalecanych przez firmę PARKSIDE.** Nieodpowiednie akcesoria mogą spowodować porażenie prądem lub pożar.

### Ryzyko resztkowe

Nawet w przypadku prawidłowej obsługi urządzenia zawsze istnieje ryzyko resztkowe. Z uwagi na konstrukcję i wariant wykonania urządzenia mogą wystąpić następujące zagrożenia:

- Uszkodzenia oczu w przypadku braku odpowiedniej ochrony oczu.
- Uszkodzenie słuchu w przypadku niestosowania odpowiednich ochronników słuchu.
- Szkody zdrowotne, spowodowane przez przenoszenie drgań na ręce, jeśli urządzenie jest użytkowa-

ne przez dłuższy czas lub jest nieprawidłowo prowadzone i konserwowane.

- Niebezpieczeństwo skaleczenia
- ▲ **OSTRZEŻENIE!** Zagrożenie generowane przez pole elektromagnetyczne podczas pracy urządzenia. Pole to może w określonych okolicznościach zakłócać pracę aktywnych lub pasywnych implantów medycznych. Aby zmniejszyć niebezpieczeństwo poważnych lub śmiertelnych obrażeń ciała, przed przystąpieniem do obsługi urządzenia przez osoby z implantami medycznymi zalecamy konsultację się z lekarzem i producentem implantu medycznego.

## Przygotowanie

- ▲ **OSTRZEŻENIE!** Ryzyko obrażeń ciała w wyniku przypadkowego uruchomienia urządzenia. Akumulator należy umieszczać w urządzeniu dopiero wtedy, gdy jest ono całkowicie przygotowane do pracy.

## Elementy obsługowe

Przed pierwszym użyciem urządzenia należy się zapoznać z jego elementami obsługowymi.

- **Blokada załączania (1)**
  - Blokuje włącznik/wyłącznik przed przypadkowym wciśnięciem.
  - Odblokowanie: Wciśnięcie
- **Włącznik/wyłącznik (2)**
  - Włączanie: Wciśnięcie
  - Wyłączanie: Zwolnienie
- **Przycisk prędkości obrotowej (33)**
  - Przelączanie poziomów prędkości obrotowej
  - 1 ≙ Najniższy poziom prędkości obrotowej

**6**  $\triangleq$  Najwyższy poziom prędkości obrotowej

- **Rowek prowadzący (44)**
  - Pomaga w prostym prowadzeniu urządzenia.
  - Występuje tylko dla następujących kątów cięcia: 0°, 45°

## Montaż i demontaż brzeszczotu do cięć



**▲ UWAGA!** Niebezpieczeństwo obrażeń ciała w przypadku dotknięcia ciała w przypadku dotknięcia ciała w przypadku cięć. Nosić rękawice ochronne podczas obsługi brzeszczotu do cięcia.

### Warunki

- Nigdy nie stosować tarczy szlifierskiej. Prędkość obrotowa i zabezpieczenia piły tarczowej nie są odpowiednie dla tarcz szlifierskich.
- Wybrać brzeszczot do cięć zgodnie z materiałem przeznaczonym do cięcia.
- Brzeszczoty do cięć, przewidziane do cięcia drewna lub podobnych materiałów, muszą spełniać wymogi określone w normie EN 847-1.
- Stosować jedynie brzeszczoty do cięć o średnicy zgodnej z opisem na pile.
- Stosować jedynie brzeszczoty do cięć o maksymalnej średnicy: 190 mm
- Należy stosować jedynie brzeszczoty do cięć, których oznaczenie prędkości obrotowej zgadza się z prędkością obrotową podaną dla danego urządzenia lub wyższą.
- Oznaczenie minimalnej prędkości obrotowej brzeszczotu do cięć: 6000 min<sup>-1</sup>
- Na brzeszczocie do cięć nie występują widoczne pęknięcia. Tarcze pilarek z pękniętymi korpusami

należy wycofać z użycia (naprawa jest niedozwolona).

- Powierzchnie mocowania są pozbawione zanieczyszczeń, smaru, oleju i wody.
- Do ustawiania średnicy otworu pił tarczowych do średnicy wrzeczona maszyny można używać wyłącznie przymocowanych na stałe pierścieni, na przykład pierścieni wprasowanych lub przyklejonych. Stosowanie luźnych pierścieni jest niedozwolone.

### Potrzebne narzędzia

- Klucz z gniazdem sześciokątnym (6)

### Sposób postępowania

1. Wyciągnąć akumulatory z urządzenia.
2. Głębokość cięcia należy ustawiać tak, aby śruba ustalająca przylegała do górnego końca skali.
3. Wcisnąć i przytrzymać blokadę wrzeczona (15).
4. Odkręcić śrubę mocującą (24) za pomocą klucza z gniazdem sześciokątnym (6). Następnie można zwolnić blokadę wrzeczona (15).
5. Odciągnąć z powrotem osłonę ochronną za pomocą dźwigni odciągającej (25) i przytrzymać osłonę ochronną w tej pozycji.
6. **Demontaż:** Zdjąć kołnierz mocujący i brzeszczot do cięć z kołnierza montażowego (43).  
**Montaż:** Ułożyć brzeszczot do cięć na kołnierz mocujący (43). Kierunek pracy brzeszczotu do cięć musi się zgadzać z kierunkiem wskazywanym przez strzałkę (27).
7. Pozwolić osłonie ochronnej odchylić się z powrotem do położenia zabezpieczającego.
8. Założyć ponownie kołnierz mocujący (23).

Musi być widoczna gładka strona kołnierza mocującego.

9. Wcisnąć i przytrzymać blokadę wrzecziona (15).
10. Dokręcić śrubę mocującą (24) za pomocą klucza z gniazdem sześciokątnym (6). Następnie można zwolnić blokadę wrzecziona (15). Przedłużanie klucza lub dokręcanie za pomocą uderzeń młotka jest niedozwolone.

## Stosowanie ogranicznika równoległego

Ogranicznik równoległy można zamontować z obu stron urządzenia. Musi on przechodzić co najmniej przez uchwyt ze śrubą ustalającą.

### Montaż ogranicznika równoległego (rys. C)

1. W razie potrzeby poluzować śrubę ustalającą (11).
2. Wsunąć ogranicznik równoległy (18) w uchwyt (10) ze śrubą ustalającą (11).
3. Dokręcić śrubę ustalającą (11).

### Demontaż ogranicznika równoległego (rys. C)

1. Poluzować śrubę ustalającą (11).
2. Wyciągnąć ogranicznik równoległy (18) z uchwytów (10).

### Ustawianie ogranicznika równoległego (rys. C)

1. Poluzować śrubę ustalającą (11).
2. Ustawić szerokość cięcia za pomocą rowków prowadzących (44). W przypadku większych odstępów ogranicznik równoległy jest przytrzymywany wyłącznie przez uchwyt śruby ustalającej.
3. Dokręcić śrubę ustalającą (11).
4. Wykonać cięcie próbne, skontrolować szerokość cięcia i w razie potrzeby skorygować położenie ogranicznika równoległego (18).

## Kontrola działania osłony ochronnej

### Wskazówki

- W przypadku nieprawidłowego działania osłony ochronnej należy uruchamiać urządzenia, lecz zwrócić się do naszego centrum serwisowego.
- **▲ UWAGA!** Osłona ochronna (21) nie może się zakleszczać. W momencie zwolnienia dźwigni odciągającej (25) osłona ochronna (21) musi automatycznie odskakiwać w położenie wyjściowe.

### Sposób postępowania

1. Pociągnąć do oporu dźwignię odciągającą (25) osłony ochronnej (21).

## Ustawianie głębokości cięcia

### Wskazówki

- Głębokość cięcia można ustawiać płynnie: 0 mm–62,5 mm
- Ustawić głębokość cięcia ok. 3 mm większą niż grubość materiału. Dzięki temu można uzyskać dokładne cięcia.
- Skala ustawienia kąta cięcia dotyczy wyłącznie cięć pionowych (0°). Dla innych kątów cięcia należy odpowiednio ustawiać głębokość cięcia.

### Sposób postępowania

1. Wyciągnąć akumulatory z urządzenia.
2. Zwolnić dźwignię ustalającą (7) mechanizmu ustawiania głębokości cięcia.
3. Ustawić żądaną głębokość cięcia na skali (5). Górna krawędź znacznika odczytu (4) wskazuje ustawioną wartość.
4. Wcisnąć dźwignię ustalającą (7).

## Cięcia ukośne

### Wskazówki

- Kąt cięcia można ustawiać płynnie: 0°–48°
- Dla kątów między 0° a 45° nie ma rowków prowadzących.
- Im większy kąt cięcia, tym mniejsza maksymalna głębokość cięcia.

### Sposób postępowania

1. Wyciągnąć akumulatory z urządzenia.
2. Poluzować śrubę ustalającą (14, 26) ustawienie kąta cięcia.
3. Ustawić żądany kąt cięcia na skali (13). Górna krawędź znacznika odczytu (12) wskazuje ustawioną wartość.
4. Dokręcić śrubę ustalającą (14, 26). **WSKAZÓWKA!** Obrócić gałkę blokowania<sup>42</sup> w celu ustawienia ogranicznika kąta cięcia w zakresie od 45° do 48°.

## Zewnętrzny układ zasysania pyłu

**▲ UWAGA!** Zagrożenie dla zdrowia generowane przez pył. Pył z twardego drewna może być przyczyną nowotworów. Urządzenie należy podłączyć do odpowiedniego urządzenia odsysającego klasy M.

### Podłączenie zewnętrznego układu zasysania pyłu (rys. B)

1. Połączyć odpowiedni układ zasysania pyłu (nie dostarczono) z wyrzutem wiórów (29).
2. Jeśli zewnętrzny układ zasysania pyłu nie pasuje, wówczas należy zastosować dodatkowo element redukujący (17).

### Odłączanie zewnętrznego układu zasysania pyłu (rys. B)

1. Odłączyć układ zasysania pyłu od wylotu wiórów (29).
2. Usunąć element redukujący (17).

## Sprawdzanie stanu naładowania akumulatora

| Diody LED                       | Znaczenie                            |
|---------------------------------|--------------------------------------|
| czerwony, pomarańczowy, zielony | Akumulator jest naładowany           |
| czerwony, pomarańczowy          | Akumulator jest częściowo naładowany |
| czerwony                        | Akumulator wymaga ładowania          |

1. Wcisnąć przycisk (40) obok wskaźnika poziomu naładowania (39) na akumulatorze (38). Wskaźnik poziomu naładowania z kontrolkami LED sygnalizuje poziom naładowania akumulatorów.
2. Akumulator (38) należy naładować, gdy na wskaźniku stanu naładowania (39) świeci się już tylko czerwona kontrolka LED.

## Ładowanie akumulatora

Patrz również instrukcja obsługi ładowarki.

### Wskazówki

- Gdy akumulator jest rozgrzany, przed ładowaniem należy odczekać do jego wystudzenia.
- Nie narażać akumulatora na dłuższe oddziaływanie silnego promieniowania słonecznego i nie kłaść go na grzejnikach (maks. 50 °C).

### Ładowanie akumulatora

1. Wyjmij akumulator (38) z urządzenia.
2. Wsunąć akumulator (38) do wnęki ładowarki akumulatora (36).
3. Podłączyć ładowarkę akumulatora (36) do gniazda.
4. Po zakończeniu procesu ładowania odłączyć ładowarkę akumulatora (36) od sieci.
5. Wyciągnąć akumulator (38) z ładowarki akumulatora (36).

# Eksploatacja

## Wkładanie i wyciąganie akumulatora

**▲ OSTRZEŻENIE!** Ryzyko obrażeń ciała w wyniku przypadkowego uruchomienia urządzenia. Akumulator należy umieszczać w urządzeniu dopiero wtedy, gdy jest ono całkowicie przygotowane do pracy.

**WSKAZÓWKA!** Ryzyko uszkodzenia! Zastosowanie niewłaściwego akumulatora może doprowadzić do uszkodzenia urządzenia i akumulatora.

### Wkładanie akumulatorów

1. Wsunąć obydwa akumulatory (38) wzdłuż przewodnic na uchwyt akumulatorów (28). Akumulatory wskakują na swoje miejsce, wydając charakterystyczny dźwięk.

### Wyciąganie akumulatorów

1. Wcisnąć i przytrzymać przycisk zwalnający (37) na akumulatorze (38).
2. Wyciągnąć akumulatory z uchwytów akumulatorów (28).

## Wskazówki w zakresie cięcia

- Nie wolno przekraczać maksymalnej prędkości obrotowej podanej na narzędziu. Jeśli podano zakres prędkości obrotowej, należy go zachowywać.
- Prace serwisowe i zmiany w zakresie brzeszczotów piły tarczowej powinny być wykonywane jedynie przez wykwalifikowaną osobę, tzn. osobę z wykształceniem technicznym i doświadczeniem, zapoznaną z wymaganiami konstrukcyjnymi i budową urządzenia oraz z wymaganym poziomem bezpieczeństwa.

## Piłowanie (bez prowadnicy szynowej)

### Cięcie prostopadłe

1. Urządzenie należy trzymać mocno obiema rękami, jedną ręką za rękkojeść (3), drugą z dodatkowy uchwyt (16).
2. Włączyć urządzenie (patrz *Włączanie i wyłączenie*, s. 214).
3. Osadzić urządzenie przednią częścią podstawy (8) na obrabianym elemencie.
4. Cięcie wykonywać, stosując umiarkowany docisk w przód – nigdy w tył.

### Cięcia skośne pod kątem do 45°

**▲ OSTRZEŻENIE!** Przesunięcie w płaszczyźnie bocznej podczas cięcia może prowadzić do zaciśnięcia brzeszczotu, a co za tym idzie do jego odrzucenia.

1. Ustawić żądany kąt cięcia (*Cięcia ukośne*, s. 212).
2. Urządzenie należy trzymać mocno obiema rękami, jedną ręką za rękkojeść (3), drugą z dodatkowy uchwyt (16).
3. Włączyć urządzenie (patrz *Włączanie i wyłączenie*, s. 214).
4. Osadzić urządzenie przednią częścią podstawy (8) na obrabianym elemencie.
5. Cięcie wykonywać, stosując umiarkowany docisk w przód – nigdy w tył.

### Piłowanie (z prowadnicą szynową)

**WSKAZÓWKA!** Prowadnica szynowa nie jest zawarta w zakresie dostawy, ale jest dostępna opcjonalnie (np. Parkside PTSZ 70 A1).

**▲ OSTRZEŻENIE!** W momencie załączania brzeszczot do cięć nie może mieć kontaktu z obrabianym elementem.

## Cięcie prostopadłe

1. Założyć prowadnicę szynową czarną uszczelką gumową zwróconą w dół na obrabianym elemencie.
2. Zamocować prowadnicę szynową na obrabianym elemencie.
3. Założyć urządzenie wpustem (41) na prowadnicę szynową.
4. Obrócić obydwie śruby nastawcze (9) w taki sposób, aby urządzenie przemieszczało się płynnie, nie generując stukotania.
5. Urządzenie należy trzymać mocno obiema rękami, jedną ręką za rękojeść (3), drugą z dodatkowy uchwyt (16).
6. Włączyć urządzenie (patrz *Włączanie i wyłączenie*, s. 214).
7. Osadzić urządzenie przednią częścią podstawy (8) na obrabianym elemencie.
8. Cięcie wykonywać, stosując umiarkowany docisk w przód – nigdy w tył.

## Cięcia skośne pod kątem do 45°

1. Założyć prowadnicę szynową czarną uszczelką gumową zwróconą w dół na obrabianym elemencie.
2. Zamocować prowadnicę szynową na obrabianym elemencie.
3. Założyć urządzenie wpustem (41) na prowadnicę szynową.
4. Ustawić żądany kąt cięcia (*Cięcia ukośne*, s. 212)
5. Urządzenie należy trzymać mocno obiema rękami, jedną ręką za rękojeść (3), drugą z dodatkowy uchwyt (16).
6. Włączyć urządzenie (patrz *Włączanie i wyłączenie*, s. 214).
7. Osadzić urządzenie przednią częścią podstawy (8) na obrabianym elemencie.

8. Cięcie wykonywać, stosując umiarkowany docisk w przód – nigdy w tył.

## Wybór prędkości obrotowej



Przed uruchomieniem urządzenia za pomocą przycisku prędkości obrotowej (33) można wybierać jeden z poziomów prędkości obrotowej lub tryb ECO.

## Włączanie i wyłączenie

### Włączanie

1. Umieścić akumulator (38) w urządzeniu.
2. Wcisnąć i przytrzymać blokadę załączania (1).
3. Wcisnąć i przytrzymać włącznik/wyłącznik (2).  
Świeci się lampka robocza LED (45).
4. Odczekać, aż urządzenie osiągnie swoją maksymalną prędkość obrotową.

### Wyłączenie

1. Zwolnić włącznik/ wyłącznik (2).  
Lampka robocza LED gaśnie po ok. 10 sekundach.
2. Brzeszczot należy usuwać z ciętego detalu dopiero po całkowitym zatrzymaniu.
3. W momencie pozostawienia urządzenia bez nadzoru lub po zakończeniu pracy należy wyciągać akumulator (38) z urządzenia.

## Wskaźnik mocy

Podczas pracy obciążenie urządzenia sygnalizowane jest za pomocą wskaźnika poziomu naładowania (39).

| Obciążenie | Kontrolki LED                     |
|------------|-----------------------------------|
| niskie     | świecą się zielone kontrolki LED  |
| średnie    | świecą się żółte kontrolki LED    |
| wysokie    | świecą się czerwone kontrolki LED |

### Wskaźnik przeciążenia

Wskaźnik przeciążenia (34) wskazuje na zagrożenie uszkodzenia urządzenia. Następnie urządzenie automatycznie się wyłącza.

## PARKSIDE App

Za pomocą aplikacji PARKSIDE można nadzorować urządzenie i sterować określonymi funkcjami. Funkcje mogą się zmieniać w zależności od aktualizacji aplikacji i oprogramowania firmowego. Więcej informacji na temat aplikacji PARKSIDE można znaleźć w instrukcji akumulatora Smart.

### Warunki

Aby wyszukać urządzenie w aplikacji PARKSIDE, muszą być spełnione następujące warunki:





- Na smartfonie musi być zainstalowana aplikacja PARKSIDE i aktywowany Bluetooth®.
- W urządzeniu znajduje się następujący akumulator: Akumulator PARKSIDE Performance Smart Smart PAPS 204 A1/ Smart PAPS 208 A1/ Smart PAPS 2012 A1. Ten akumulator jest już połączony z aplikacją PARKSIDE.

Urządzenie komunikuje się z aplikacją za pośrednictwem akumulatora.

### Łączenie urządzenia z aplikacją PARKSIDE App

1. Włożyć akumulatory Smart (38) do urządzenia.
2. Wcisnąć przycisk prędkości obrotowej (33).  
Wskazanie „Połączono” (30) miga trzykrotnie. Gdy urządzenie jest połączone, wskazanie „Połączono” jest podświetlone światłem ciągłym.
3. Otworzyć aplikację PARKSIDE.
4.  **Twoje urządzenia.**  
Urządzenie jest wyświetlane na liście.  
Jeśli urządzenie nie jest widoczne na liście, należy je dodać ręcznie.

### Monitorowanie i sterowanie urządzeniem

1.  **Twoje urządzenia.**
2.  Wybrać urządzenie z listy.  
Pojawia się ekran poglądowy urządzenia.
3.  Wybrać żądane ustawienie na ekranie poglądowym.  
  W razie braku pewności należy wybrać pomoc.  
Pojawia się okno dialogowe z opisem dla danego ustawienia.

## Transport

### Wskazówki

- Wyłączyć urządzenie.
- Należy się upewnić, że wszystkie ruchome elementy całkowicie się zatrzymały.
- Wyciągnąć akumulatory z urządzenia.
- Zwracać uwagę, aby osłona ochronna (21) całkowicie zakrywał brzeszczot piły tarczowej (22).
- Podczas przenoszenia urządzenie należy zawsze trzymać za rękojęść

(3) lub stosować walizkę do przechowywania (20) dołączoną do zakresu dostawy.

## Czyszczenie, konserwacja i przechowywanie

**▲ OSTRZEŻENIE!** Ryzyko obrażeń ciała w wyniku przypadkowego uruchomienia urządzenia. Podczas prac konserwacyjnych i czyszczenia należy się zabezpieczać. Wyłączyć urządzenie i wyciągnąć z niego akumulator(38).

Wykonanie prac naprawczych i konserwacyjnych, które nie zostały opisane w tej instrukcji, należy powierzać naszym specjalistom z działu serwisowego. Stosować tylko oryginalne części zamienne.

### Czyszczenie

**▲ OSTRZEŻENIE!** Porażenie elektryczne! Nigdy nie spryskiwać urządzenia wodą.

**WSKAZÓWKA!** Ryzyko uszkodzenia. Substancje chemiczne mogą oddziaływać agresywnie na elementy wykonane z tworzywa sztucznego. Nie stosować środków czyszczących wzgl. rozpuszczalników.

- Dbać o czystość i drożność otworów wentylacyjnych, obudowy silnika i uchwytów urządzenia. Używać do tego wilgotnej ściereczki lub szczotki.
- Powierzchnie zanieczyszczone żywicą należy czyścić przy użyciu dobrze wyciśniętej, nawilżonej letnią wodą ściereczki. Należy zwracać uwagę, aby do wnętrza obudowy nie dostawały się płyny! Alternatywnie można stosować specjalny środek czyszczący (środek rozpuszczający żywicę) lub spray

uniwersalny. Należy przestrzegać instrukcji bezpieczeństwa i zaleceń producenta specjalnego środka czyszczącego.

- **▲ UWAGA!** Szkody na osobach! Osłonę ochronną należy oczyszczać ze zbierających się na niej pozostałościach po procesie cięcia. W przeciwnym razie mogą one negatywnie wpływać na działanie systemu zabezpieczającego. Czyszczenie najlepiej przeprowadzać z użyciem sprężonego powietrza. Podczas czyszczenia stosować odpowiednie środki ochrony oczu u dróg oddechowych.

### Czyszczenie brzeszczotu do piły tarczowej

Narzędzia należy regularnie czyścić. Elementy wykonane ze stopów metali lekkich można oczyszczać np. z żywicy jedynie przy użyciu rozpuszczalników, które nie będą negatywnie wpływać na właściwości mechaniczne tych materiałów.

### Konserwacja

Urządzenie jest bezobsługowe.

### Serwisowanie brzeszczotów do piły tarczowej

Prace serwisowe i zmiany w zakresie brzeszczotów piły tarczowej muszą być wykonywane jedynie przez wykwalifikowaną osobę, tzn. osobę z wykształceniem technicznym i doświadczeniem, zapoznaną z wymaganiami konstrukcyjnymi i budową urządzenia oraz z wymaganym poziomem bezpieczeństwa.

### Przechowywanie

Urządzenie należy przez cały czas przechowywać w warunkach:

- czystych
- suchych



- zabezpieczonych przed zapaleniem
- W dostarczonej walizce do przechowywania (20)
- poza zasięgiem dzieci

Urządzenia z akumulatorem:

- Temperatura przechowywania akumulatora i urządzenia wynosi od 0 °C do 45 °C. Podczas przechowywania należy unikać ekstremalnie niskich lub wysokich temperatur, aby zapobiec utracie wydajności akumulatora.
- Przed dłuższym przechowywaniem (np. przed sezonem zimowym) należy wyciągnąć akumulator z urządzenia (postępować według osobnej instrukcji obsługi akumulatora i ładowarki).

## Utylizacja /ochrona środowiska

Wymij akumulator z urządzenia i przekaz urządzenie, akumulator, akcesoria oraz opakowanie do punktu recyklingu odpadów.



Urządzeń elektrycznych nie należy wyrzucać razem z odpadami komunalnymi.

Symbol przekreślonego kosza na śmieci oznacza, że po zakończeniu okresu użytkowania tego produktu nie wolno wyrzucać jako niesortowanych odpadów komunalnych.

### Dyrektywa 2012/19/UE w sprawie zużytego sprzętu elektrycznego i elektronicznego:

Konsumenci są prawnie zobowiązani po zakończeniu okresu żywotności urządzeń elektrycznych i elektronicznych do ich przekazania do ponownego przetworzenia zgodnie z zasadami ochrony środowiska. Dzięki

temu można zapewnić wykorzystanie urządzeń zgodnie z zasadami ochrony środowiska i ochrony zasobów. W zależności od adaptacji na gruncie prawa krajowego mogą być do wyboru następujące możliwości:

- zwrot w miejscu zakupu,
- zwrot w oficjalnym punkcie zbiórki,
- odesłanie do producenta/podmiotu wprowadzającego produkt na rynek.

Przepisy te nie obejmują akcesoriów i środków pomocniczych dołączonych do starych urządzeń, które nie zawierają elementów elektrycznych. Zużyty sprzęt może mieć szkodliwy wpływ na środowisko i zdrowie ludzi z uwagi na potencjalną zawartość niebezpiecznych substancji, mieszanin oraz części składowych. Gospodarstwo domowe spełnia ważną rolę w przyczynianiu się do ponownego użycia i odzysku surowców wtórnych, w tym recyklingu zużytego sprzętu. Na tym etapie kształtuje się postawy, które wpływają na zachowanie wspólnego dobra jakim jest czyste środowisko naturalne.

## Instrukcja utylizacji akumulatorów



Nie wyrzucaj akumulatora do śmieci domowych, ognia (ryzyko wybuchu) lub wody. Uszkodzone akumulatory mogą szkodzić środowisku naturalnemu i zdrowiu ludzi, jeśli wydostaną się z nich trujące opary lub ciecze.

Akumulatory utylizować zgodnie z lokalnymi przepisami. Uszkodzone lub zużyte akumulatory należy przekazywać do recyklingu. Akumulatory należy oddać w punkcie zbiórki zużytych baterii, skąd zostaną przekazane do ponownego przetworzenia w sposób przyjazny dla środowiska. O szczegó-

ty należy pytać w lokalnym zakładzie gospodarki odpadami lub w naszym Centrum Serwisowym. Akumulatory należy utylizować w stanie rozładowanym. Zalecamy zakrycie biegunów kawałkiem taśmy klejącej w celu ochrony przed ewentualnym zwarciem. Nie otwierać akumulatora.

## Serwis

### Gwarancja

Szanowni Klienci,

Na niniejszy produkt udzielamy 5 letniej gwarancji od daty zakupu. W przypadku usterek produktu nabywcy przysługują ustawowe prawa wobec sprzedawcy. Te ustawowe prawa nie są ograniczone przez naszą przedstawioną poniżej gwarancję.

#### Warunki gwarancji

Okres gwarancji rozpoczyna się od daty zakupu. Należy dobrze przechować oryginalny paragon. Dokument ten będzie potrzebny jako dowód zakupu. Jeśli w ciągu pięciu lat od daty zakupu produktu wystąpi wada materiałowa lub produkcyjna, dokonamy - według własnego uznania - bezpłatnej naprawy lub wymiany produktu. Realizacja świadczenia gwarancyjnego wymaga przekazania w terminie pięciu lat wadliwego urządzenia i dowodu zakupu (paragon) oraz pisemnego, krótkiego opisu rodzaju wady i daty jej wystąpienia.

Jeśli nasza gwarancja pokrywa dany defekt, otrzymają Państwo naprawiony lub wymieniony produkt. Naprawa lub wymiana produktu nie rozpoczyna nowego okresu gwarancji.

#### Okres gwarancji i roszczenia ustawowe z tytułu wad

Rękojmia nie przedłuża okresu gwarancji. Dotyczy to również części wymienionych lub naprawionych. Wszel-

kie uszkodzenia lub wady występujące ewentualnie już w chwili zakupu należy zgłosić niezwłocznie po rozpakowaniu. Po upływie okresu gwarancji wszelkie naprawy są wykonywane odpłatnie.

#### Zakres gwarancji

Produkt został wyprodukowany starannie zgodnie z surowymi wymogami jakościowymi i przed dostarczeniem został rzetelnie skontrolowany.

Świadczenia gwarancyjne dotyczą wad materiałowych i produkcyjnych. Niniejsza gwarancja nie obejmuje części produktu podlegających normalnemu zużyciu, które należy traktować jako części zużywające się (np. Brzeszczot do cięcia) lub uszkodzeń części delikatnych.

Niniejsza gwarancja traci ważność, jeśli produkt został uszkodzony, był niewłaściwie używany lub nie był konserwowany. W celu prawidłowego użytkowania produktu należy ściśle przestrzegać wszystkich wskazówek zawartych w instrukcji obsługi. Należy bezwzględnie unikać zastosowań i czynności, które są odradzane lub przed którymi ostrzega się w instrukcji obsługi.

Produkt jest przeznaczony jedynie do użytku prywatnego, a nie do użytku profesjonalnego. Gwarancja wygasa w przypadku niezgodnego z przeznaczeniem i niewłaściwego użytkownika, użycia siły oraz ingerencji, które nie zostały wykonane przez nasz autoryzowany serwis.

#### Realizacja świadczenia gwarancyjnego

Aby zapewnić szybkie opracowanie Państwa przypadku, należy postępować zgodnie z zamieszczonymi poniżej wskazówkami:

- Na wypadek wszelkich za-  
pytań prosimy o zachowanie  
paragonu i numeru artykułu

(IAN 472006\_2407) jako dowodu zakupu.

- Numer artykułu znaleźć można na tabliczce znamionowej produktu. Może on być również wygrawerowany na produkcie lub znajdować się na stronie tytułowej instrukcji (po lewej stronie na dole) lub na naklejce z tyłu lub na dolnej stronie produktu.
- W razie wystąpienia błędów działania lub innych wad, należy w pierwszej kolejności skontaktować się ze wskazanym poniżej działem serwisowym **telefonicznie** lub wykorzystać nasz **formularz kontaktowy**, dostępny pod adresem *parkside-diy.com* w kategorii **Serwis**.
- Produkt uznany za wadliwy mogą Państwo bezpłatnie przesłać po konsultacji z naszym działem obsługi klienta na podany adres serwisu, załączając dowód zakupu (paragon) oraz informację, na czym polega wada i kiedy wystąpiła. Aby uniknąć problemów z przyjęciem i dodatkowych kosztów, konieczne jest korzystanie wyłącznie z podanego adresu. Należy upewnić się, że przesyłka nie zostanie przesłana odpłatnie, jako przesyłka wielkogabarytowa, ekspresowa lub też jako inna przesyłka specjalna. Prosimy o odesłanie produktu wraz ze wszystkimi akcesoriami dostarczonymi w chwili zakupu i zapewnienie odpowiednio bezpiecznego opakowania transportowego.



Pod adresem *parkside-diy.com* dostępna jest do wglądu oraz do pobrania niniejsza instrukcja oraz wiele innych instrukcji. Dzięki temu kodowi QR można wejść bezpośrednio na stronę *parkside-diy.com*. Proszę wybrać swój kraj i wyszukiwać na ekranie wyszukiwania instrukcje obsługi. Po wprowadzeniu numeru artykułu (IAN) 472006\_2407 można otworzyć swoją instrukcję obsługi.

## Serwis naprawczy

W sprawie napraw, **które nie podlegają gwarancji**, należy się zwracać do Centrum Serwisowego. Centrum Serwisowe prześle Państwu odpowiedni kosztorys.

- Możemy naprawiać tylko urządzenia w odpowiednim opakowaniu i przesłane z uregulowaną opłatą pocztową.  
**Wskazówka:** Oczyszczone urządzenie wraz z informacją na temat uszkodzenia należy przesyłać bezpośrednio na adres podany przez Centrum Serwisowe.
- Urządzenia przesłane bez opłaty, jako towary niewymiarowe, w trybie ekspresowym lub w ramach innych typów przesyłek specjalnych, nie będą przyjmowane.
- Przesłane, uszkodzone urządzenia utylizujemy bezpłatnie.

## Service-Center

### Serwis Polska

Tel.: 00800 4912069

Formularz kontaktowy na

[parkside-diy.com](http://parkside-diy.com)

IAN 472006\_2407

## Importer

Uwaga: poniższy adres nie jest adresem działu serwisowego. Najpierw skontaktuj się z podanym wyżej centrum serwisowym.

Grizzly Tools GmbH & Co. KG

Stockstädter Str. 20

63762 Großostheim

NIEMCY

[www.grizzlytools.de](http://www.grizzlytools.de)

## Części zamienne i akcesoria

### Części zamienne i akcesoria można zamówić na stronie

[www.grizzlytools.shop](http://www.grizzlytools.shop). Jeśli w ramach procedury Państwa zamówienia pojawią się problemy, prosimy o kontakt za pośrednictwem naszego sklepu internetowego. W razie kolejnych pytań należy zwracać się do: *Service-Center*, s. 220

| Nr stan. | Opis                   | Nr zamów. |
|----------|------------------------|-----------|
| 17       | Element redukujący     | 91110340  |
| 18       | Ogranicznik równoległy | 91110345  |
| 22       | Brzeszczot do cięć     | 13800416  |

# Tłumaczenie oryginalnej deklaracji zgodności EU

Produkt: **Akumulatorowa piła ręczna**

Model: **PPHKSA 40-Li A1**

Numer serii: 000001-057400

Wymieniony powyżej przedmiot niniejszej deklaracji jest zgodny z odnośnymi wymaganiami unijnego prawodawstwa harmonizacyjnego

**2006/42/EC • 2014/30/EU • 2011/65/EU & (EU) 2015/863  
Produkt z baterią Smart PAPS 204 A1/Smart-  
PAPS 208 A1/Smart PAPS 2012 A1: 2014/53/EU**

Opisany powyżej przedmiot deklaracji jest zgodny z dyrektywą Parlamentu Europejskiego i Rady 2011/65/EU z dnia 8 czerwca 2011 r. w sprawie ograniczenia stosowania niektórych niebezpiecznych substancji w sprzęcie elektrycznym i elektronicznym.

Aby zapewnić zgodność, zastosowano następujące normy zharmonizowane oraz normy i przepisy krajowe:

**EN 62841-1:2015/A11:2022 • EN 62841-2-5:2014 • EN 847-1:2017  
EN IEC 55014-1:2021 • EN IEC 55014-2:2021 • EN IEC 63000:2018  
EN 62471:2008 • IEC 62471:2006 (First Edition)  
Produkt z baterią Smart PAPS 204 A1/  
Smart PAPS 208 A1/Smart PAPS 2012 A1:  
EN 301 489-1 V2.2.3:2019 • EN 301 489-17 V3.3.1:2024  
• EN 300 328 V2.2.2:2019 • EN 50663:2017**

Niniejsza deklaracja zgodności wydana zostaje na wyłączną odpowiedzialność producenta:



Grizzly Tools GmbH & Co. KG  
Stockstädter Str. 20  
63762 Großostheim  
NIEMCY  
28.12.2024

Christian Frank  
Upoważniony przedstawiciel dokumentacji

# Indholdsfortegnelse

|  |            |
|--|------------|
| <b>Indledning.....</b>                               | <b>222</b> |
| Formålsbestemt anvendelse.....                       | 223        |
| Leverede dele/tilbehør.....                          | 223        |
| Oversigt.....  | 223        |
| Funktionsbeskrivelse.....                            | 224        |
| Tekniske data.....                                   | 224        |
| <b>Sikkerhedsanvisninger.....</b>                    | <b>225</b> |
| Sikkerhedsanvisningernes betydning.....              | 225        |
| Billedtegn og symboler.....                          | 225        |
| Generelle advarsler for elværktøjer.....             | 226        |
| Sikkerhedsanvisninger for hrundsav.....              | 229        |
| Restrisici.....                                      | 231        |
| <b>Forberedelse.....</b>                             | <b>231</b> |
| Betjeningselementer.....                             | 231        |
| Montering og afmontering af savklinge.....           | 232        |
| Brugen af parallelanslag.....                        | 233        |
| Kontrol af beskyttelseskærmens funktion.....         | 233        |
| Indstilling af skæredybde.....                       | 233        |
| Geringssnit.....                                     | 233        |
| Ekstern støvudsugning.....                           | 234        |
| Kontrol af batteriets ladningstilstand.....          | 234        |
| Oplad batteriet.....                                 | 234        |
| <b>Drift.....</b>                                    | <b>234</b> |
| Isætning og udtagning af batteriet.....              | 234        |
| Anvisninger for savning.....                         | 235        |
| Vælg omdrejningstal.....                             | 236        |
| Tænd og sluk.....                                    | 236        |
| Belastningsindikator.....                            | 236        |
| <b>Parkside-appen.....</b>                           | <b>236</b> |
| <b>Transport.....</b>                                | <b>237</b> |
| <b>Rengøring, vedligeholdelse og opbevaring.....</b> | <b>237</b> |
| Rengøring.....                                       | 237        |
| Vedligeholdelse.....                                 | 237        |
| Vedligeholdelse af savklinger....                    | 237        |

|   |            |
|---|------------|
| Opbevaring.....   | 238        |
| <b>Bortskaffelse/<br/>miljøbeskyttelse.....</b>                           | <b>238</b> |
| Anvisninger for bortskaffelse af genopladelige batterier.....             | 238        |
| <b>Service.....</b>   | <b>238</b> |
| Garanti.....  | 238        |
| Reparationservice.....  | 240        |
| Service-Center.....   | 240        |
| Importør.....   | 240        |
| <b>Reserve dele og tilbehør.....</b>                                      | <b>240</b> |
| <b>Oversættelse af den originale EU-overensstemmelseserklæringen.....</b> | <b>241</b> |
| <b>Eksploderet tegning.....</b>   | <b>243</b> |

## Indledning

Tillykke med købet af din nye batteridrevne rundsav (herefter apparatet eller elværktøjet).

Med købet har du besluttet dig for et førsteklasses apparat. Dette apparat blev testet under produktionen og underkastet en kvalitetstest til sidst. Dermed er produktets funktionsevne sikret.



Betjeningsvejledningen er en del af dette apparat. Den indeholder vigtige anvisninger til sikkerhed, brug og bortskaffelse. Læs betjeningsvejledningen omhyggeligt igennem. Gør dig fortrolig med betjeningsdelene og korrekt brug af apparatet. Anvend kun apparatet som beskrevet og kun til de anførte anvendelsesområder. Opbevar betjeningsvejledningen sikkert og udlever alle dokumenter, hvis apparatet gives videre til tredjepart.

## Formålsbestemt anvendelse

Produktet er udelukkende beregnet til følgende anvendelser:

- Savning af plast, træ og lette byggematerialer med fast støtte
- Savning af lige snit samt geringsnit (kun træ og plast) op til 45°
- Brug kun apparatet i tørre rum.

Vær opmærksom på henvisningerne til savklingetyper.

Enhver anden anvendelse, som ikke er udtrykkeligt tilladt i denne betjeningsvejledning, kan udgøre en alvorlig fare for brugeren og medføre skader på apparatet. Brugeren af apparatet er ansvarlig for ulykker eller skader på andre mennesker eller deres ejendom. Apparatet er kun beregnet til privat brug. Det er ikke konstrueret til erhvervsmæssig brug. Ved erhvervsmæssig brug bortfalder garantien. Producenten er ikke ansvarlig for skader, som skyldes ikke-formålsbestemt anvendelse, eller som skyldes forkert betjening.

## Leverede dele/tilbehør

Pak apparatet ud og kontrollér de leverede dele.

Bortskaf emballagen korrekt.

- Batteridreven håndrundsav
- 1 Savklinge (færdigsamlet)
- 1 Indvendig sekskantnøgle (opbevaret på apparatet)
- Reduktionsstykke
- Parallelanslag
- Opbevaringskuffert
- oversættelse af den originale brugsanvisning

**Det genopladelige batteri og opladeren er ikke del af leveringsomfanget.**

## Oversigt

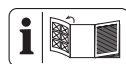

Billeder af produktet finder du på den forreste og bageste udfoldningsside.

- 1 Startspærre
- 2 Tænd-/sluk-kontakt
- 3 Håndtag
- 4 Aflæsningsmærke (Skæredybde)
- 5 Skala (Skæredybde)
- 6 Indvendig sekskantnøgle
- 7 Greb (Skæredybde)
- 8 Grundplade
- 9 Justeringsskrue
- 10 Holder (Parallelanslag)
- 11 Låseskrue (Parallelanslag)
- 12 Aflæsningsmærke (Skærevinkel)
- 13 Skala (Skærevinkel)
- 14 Låseskrue (Skærevinkel)
- 15 Spindellås
- 16 Ekstra håndtag
- 17 Reduktionsstykke
- 18 Parallelanslag
- 19 Skala (Parallelanslag)
- 20 Opbevaringskuffert
- 21 Beskyttelsesskærm
- 22 Savklinge
- 23 Spændeflange
- 24 Spændeskrue
- 25 Tilbagetrækningsgreb
- 26 Låseskrue (Skærevinkel)
- 27 Drejeretningspil
- 28 Batteriholder
- 29 Spånudkast
- 30 Visning "forbundet"
- 31 Ladetilstandsvisning ved apparatet
- 32 ECO-visning

- 33 Omdrejningstal-knap
- 34 Overbelastningsvisning
- 35 Knap (Ladetilstandsvisning ved apparatet)
- 36 Oplader
- 37 Batterioplåsning
- 38 Batteri
- 39 Ladetilstandsvisning
- 40 Knap (Ladetilstandsvisning)
- 41 Not
- 42 Justeringsknap

**(Fig. A)**

- 43 Holdeflange

**(Fig. C)**

- 44 Styrekærv (0°; 45°)
- 45 LED-arbejdslys

**Funktionsbeskrivelse**

Ved en rundsav skærer en rund savklinge ved hjælp af rotationsbevægelsen. Skæredybde og skærevinkel kan indstilles.

I det følgende beskrives betjeningsdelenes funktion.

**Tekniske data**

**Batteridreven håndrundsav**

..... **PPHKA 40-Li A1**

Mærkespænding  $U$  ... 40 V (2x20 V) =

Vægt med genopladeligt batteri

(20 V / 4 Ah) ..... ≈5,4 kg

Tomgangsomedrejningstal  $n_0$

..... 6000 min<sup>-1</sup>

Skæredybde

– 0° ..... 62,5 mm

– 45° ..... 46,8 mm

– 48° ..... 44,1 mm

Geringssnit ..... 0°–48°

Temperatur ..... ≤50 °C

– Opladning ..... 4–40 °C

– Drift ..... –20–50 °C

– Opbevaring ..... 0–45 °C

PARKSIDE Performance Smart-batteri Smart PAPS 204 A1/ Smart PAPS 208 A1/ Smart PAPS 2012 A1

– frekvensbånd ..... 2400–2483,5 MHz

– transmitteret effekt ..... ≤ 20 dBm

Lydrykniveau ( $L_{pA}$ )

..... 91,7 dB;  $K_{pA}$ =3 dB

Lydeffektniveau ( $L_{WA}$ )

– målt ..... 99,7 dB;  $K_{WA}$ =3 dB

Vibration ( $a_h$ )

– Håndtag ..... 0,895 m/s<sup>2</sup>;  $K$ =1,5 m/s<sup>2</sup>

– Ekstra håndtag

..... 0,877 m/s<sup>2</sup>;  $K$ =1,5 m/s<sup>2</sup>

**Savklinge ..... PSB 24 Z**

Produceret i overensstemmelse med EN 847-1:2017

Skærecirkel ..... Ø 190 mm

Skærebredde ..... 1,45 mm

Savskivetykkelse ..... 1,0 mm

Boring ..... Ø 30 mm

Maksimalt omdrejningstal .8040 min<sup>-1</sup>

Antal tænder ..... 24

Savklingen er egnet til følgende materialer: træ

Støj- og vibrationsværdier er blevet målt efter standarderne og bestemmelserne, som er angivet i overensstemmelseserklæringen.

Den angivne samlede vibrationsværdi og den angivne samlede støjemissionsværdi er målt iht. til en standardiseret afprøvningsproces og kan anvendes til sammenligning af elværktøjer. Den angivne samlede vibrationsværdi og den angivne samlede støjemissionsværdi kan også anvendes til en foreløbig vurdering af belastningen.

**▲ ADVARSEL!** Vibrations- og støjemissioner kan under brugen af elværktøjet afvige fra de angivne værdier afhængigt af måden, som elværktøjet anvendes på. Forsøg at holde



belastningen pga. vibrationer så lav som muligt. En måde at reducere vibrationsbelastningen på, er at begrænse arbejdstiden. Her er det nødvendigt at tage hensyn til alle dele af driftscyklussen (fx tider, hvor el-værktøjet er slukket, og tider, hvor det ganske vist er tændt, men kører uden belastning).

### X 20 V TEAM

Dette produkt er en del af **X 20 V TEAM**-serien og kan anvendes sammen med genopladelige batterier fra **X 20 V TEAM**-serien. De genopladelige batterier fra **X 20 V TEAM**-serien må kun oplades med opladere fra **X 20 V TEAM**-serien.

Dette produkt kan kun anvendes med følgende genopladelige batterier: PAP 20 B1, PAP 20 B3, Smart PAPS 204 A1, Smart PAPS 208 A1, Smart PAPS 2012 A1

Vi anbefaler, at du oplader disse batterier med følgende opladere: PLG 20 A3, PLG 20 A4, PLG 20 C1, PLG 20 C2, PLG 20 C3, PLG 201 A1, PDSLGL 20 A1, PDSLGL 20 B1, Smart PLGS 2012 A1

Tekniske data af genopladeligt batteri og oplader: Se den separate vejledning.

## Sikkerhedsanvisninger

Dette afsnit beskriver de grundlæggende sikkerhedsanvisninger ved brug af apparatet.

**▲ ADVARSEL!** Personskader og materielle skader pga. u hensigtsmæssig anvendelse af det genopladelige batteri. Følg sikkerhedsanvisninger og henvisninger vedrørende opladning

og korrekt brug i betjeningsvejledningen til dit genopladelige batteri og din oplader i serien **X 20 V TEAM**. Du kan finde en detaljeret beskrivelse af opladningen og yderligere oplysninger i den separate betjeningsvejledning.

## Sikkerhedsanvisningernes betydning

**▲ FARE!** Hvis du ikke overholder denne sikkerhedsanvisning, sker der et uheld. Dette resulterer i alvorlige kvæstelser eller dødsfald.

**▲ ADVARSEL!** Hvis du ikke overholder denne sikkerhedsanvisning, sker der muligvis et uheld. Dette resulterer muligvis i alvorlige kvæstelser eller dødsfald.

**▲ FORSIGTIG!** Hvis du ikke overholder denne sikkerhedsanvisning, sker der et uheld. Dette resulterer muligvis i lettere eller moderate kvæstelser.

**BEMÆRK!** Hvis du ikke overholder denne sikkerhedsanvisning, sker der et uheld. Dette resulterer muligvis i materielle skader.

## Billedtegn og symboler

### Billedsymboler på apparatet



Læs betjeningsvejledningen



Mål til den passende savklinge



Skæredybde 0°



Skæredybde 45°



Skæredybde 48°



Drejeretningen



Elektriske apparater må ikke bortskaffes som husholdningsaffald.

 Visning "forbundet"

 Ladetilstandsvisning

 Omdrejningstal-knap

 ECO-visning

 Overbelastningsvisning

 Visning (niveau)

### Billedsymbol savklinge

 Læs betjeningsvejledningen

 Bær høreværn

 Bær øjenbeskyttelse

 Bær maske

 Brug ikke defekte savklinger.

 Drejeretningen

 Bær beskyttelseshandsker

 Velegnet til håndholdte rundsawe

 træ

### Billedsymboler i betjeningsvejledningen

 Bær beskyttelseshandsker

## Generelle advarsler for elværktøjer

**⚠ ADVARSEL!** Læs alle sikkerhedsadvarsler, anvisninger, illustrationer og specifikationer, der følger med dette elværktøj. Hvis ikke alle nedenstående instruktioner følges, kan der opstå elektrisk stød, brand og/eller alvorlige kvæstelser. **Gem alle advarsler og anvisninger til fremtidig brug.** Begrebet "elværktøj" i advarslerne refererer til dit lysnettilsluttede (kabelforbundet) elværktøj eller batteridrevne (kabelfrie) elværktøj.

1. **SIKKERHED PÅ ARBEJDSOMRÅDET**
  - a) **Hold arbejdsområdet rent og godt oplyst.** Rodede eller mørke områder er en kilde til ulykker.
  - b) **Betjen ikke elværktøjer i eksplosive omgivelser, f.eks. i nærheden af antændelige væsker, gasser eller støv.** Elværktøjer frembringer gnister, der kan antænde støv eller dampe.
  - c) **Hold børn og omkringstående personer på afstand, når elværktøjet er i brug.** Forstyrrelser kan medføre tab af kontrol.
2. **ELEKTRISK SIKKERHED**
  - a) **Stik på elværktøjet skal passe til stikkontakten. Stikket må aldrig modificeres på nogen måde. Anvend ikke adapterstik i forbindelse med jordforbundne elværktøjer.** Når stikket ikke er modificeret og stikkontakten passer, reduceres risikoen for elektrisk stød.
  - b) **Undgå kropskontakt med jordforbundne overflader som f.eks. rør, radiatorer, komfurer og køleskabe.** Der er en øget risiko for elektrisk stød, hvis din krop er jordforbundet.

- c) **Udsæt ikke elværktøjet for regn eller våde forhold.** Hvis der trænger vand ind i elværktøjet, øges risikoen for elektrisk stød.
- d) **Misbrug ikke ledningen. Brug aldrig ledningen til at bære eller trække elværktøjet eller til at trække stikket ud af stikkontakten. Hold ledningen på afstand af varme, olie, skarpe kanter eller bevægelige dele.** Beskadigede eller sammenfildrede ledninger øger risikoen for elektrisk stød.
- e) **Når elværktøjet anvendes udenfor, skal der benyttes en forlængerledning, der er egnet til udendørs brug.** Brug af en ledning, der er egnet til udendørs brug, reducerer risikoen for elektrisk stød.
- f) **Hvis det ikke kan undgås at bruge elværktøjet i et fugtigt område, skal der anvendes en fejlstrømsafbryder (RCD).** Brug af en fejlstrømsafbryder reducerer risikoen for elektrisk stød.
3. **PERSONSIKKERHED**
- a) **Vær opmærksom, overvej dine handlinger, og brug din sunde fornuft, når du betjener et elværktøj. Anvend ikke elværktøjet, hvis du er træt eller påvirket af stoffer, alkohol eller medicamenter.** Et øjeblik uopmærksomhed under brugen af elværktøjet kan medføre alvorlige personskader.
- b) **Anvend personlige værnemidler. Bær altid øjenværn.** Beskyttelsesudstyr som f.eks. en støvmaske, skridsikre sko, beskyttelseshjelm eller høreværn, der anvendes ved behov, reducerer personskader.
- c) **Undgå utilsigtet start. Sørg for, at kontakten står i off-stilling, inden du forbinder værktøjet til strømkilden og/eller batteripakken eller tager det op eller bærer det.** Hvis man bærer elværktøjet med fingeren på kontakten eller sætter strøm til et elværktøj med tændt kontakt, er der risiko for ulykker.
- d) **En eventuel indstillingsnøgle eller skruenøgle skal fjernes, inden der tændes for elværktøjet.** En skruenøgle eller en nøgle, der er fastgjort på en roterende del af elværktøjet, kan medføre personskade.
- e) **Ræk ikke for højt op med værktøjet. Sørg altid for godt fodfæste og god balance.** Så har du bedre kontrol over elværktøjet i uventede situationer.
- f) **Sørg for passende beklædning. Bær ikke løstsiddende tøj eller smykker. Hold hår og tøj på afstand af bevægelige dele.** Løstsiddende tøj, smykker eller langt hår kan sætte sig fast i bevægelige dele.
- g) **Hvis der er installeret anordninger til tilslutning af støvudsugnings- og opsamlingsanlæg, skal det sikres, at disse er tilsluttet og anvendes korrekt.** Brug af støvopsamling kan reducere støvrelaterede farer.
- h) **Fortrolighed, du opnår ved hyppig brug af værktøjet, må ikke få dig til at se stort på og ignorere sikkerhedsprincipperne for værktøjet.** En uforsigtig handling kan forårsage alvorlig skade i løbet af en brøkdelt af et sekund.
4. **BRUG OG PLEJE AF ELVÆRKTØJET**
- a) **Pres ikke elværktøjet. Benyt det rigtige elværktøj til det pågældende anvendelsesformål.** Med det rigtige elværktøj udføres ar-

- bejdet bedre og mere sikkert med den hastighed, som værktøjet er konstrueret til.
- b) **Anvend ikke elværktøjet, hvis kontakten ikke tænder og slukker for det.** Et elværktøj, der ikke kan styres med kontakten, er farligt og skal repareres.
  - c) **Adskil stikket fra strømkilden og/eller fjern batteripakken fra elværktøjet (hvis den kan tages af), før du foretager indstillinger, skifter tilbehør eller opbevarer elværktøjet.** Sådanne forebyggende sikkerhedsforanstaltninger reducerer risikoen for, at elværktøjet starter ved et uheld.
  - d) **Opbevar det ubenyttede elværktøj uden for børns rækkevidde, og lad ikke personer, der ikke er fortrolige med elværktøjet eller denne vejledning, betjene elværktøjet.** Elværktøjer er farlige, hvis de anvendes af uerfarne brugere.
  - e) **Vedligehold elværktøj og tilbehør. Kontrollér, om bevægelige dele er fejljusteret eller binder, om dele er gået i stykker, eller om andre forhold kan påvirke elværktøjets funktion. Hvis elværktøjet er beskadiget, skal det repareres inden brug.** Mange ulykker skyldes dårligt vedligeholdte elværktøjer.
  - f) **Hold skæreværktøjer skarpe og rene.** Godt vedligeholdte skæreværktøjer med skarpe skærekanter har mindre tendens til at binde og er nemmere at kontrollere.
  - g) **Anvend elværktøjet, tilbehøret og værktøjsbits etc. i overensstemmelse med denne vejledning, idet du tager hensyn til arbejdsforholdene og det pågældende arbejde, der skal udføres.** Hvis elværktøjet anvendes til andre end de tilsigtede formål, kan der opstå farlige situationer.
- h) **Hold håndtag og gribeflader tørre, rene og fri for olie og smørefedt.** Glatte håndtag og gribeflader forhindrer sikker håndtering af og kontrol over værktøjet i uventede situationer.
5. **BRUG OG PLEJE AF BATTERI-VÆRKTØJET**
- a) **Foretag kun opladning med den oplader, der er angivet af producenten.** En oplader, der er egnet til én batteripakke type, kan medføre brandfare, hvis den anvendes med en anden batteripakke type.
  - b) **Anvend kun elværktøj sammen med de dertil beregnede batteripakker.** Brug af andre batteripakker medfører fare for skader og brand.
  - c) **Når batteripakken ikke er i brug, skal den holdes på afstand af andre metalgenstande som f.eks. papirclips, mønter, nøgler, søm, skruer eller andre små metalgenstande, der kan etablere en forbindelse mellem poler.** Hvis batteripolerne kortsluttes, kan det medføre forbrændinger eller brand.
  - d) **I tilfælde af misbrug kan der slippe væske ud af batteriet; undgå kontakt. Hvis der opstår kontakt ved et uheld, skal der skylles efter med vand. Hvis væsken kommer i kontakt med øjnene, skal der desuden søges lægehjælp.** Væskeudslip fra batteriet kan medføre irritation eller forbrænding.
  - e) **Batteripakker eller værktøjer, der er beskadiget eller modificeret, må ikke anvendes.** Beskadigede eller modificerede batterier kan være uberegnelige og med-

føre brand, eksplosion eller risiko for personskade.

- f) **Udsæt ikke batteripakker eller værktøj for ild eller for høje temperaturer.** Ild eller temperaturer over 130 °C kan medføre eksplosion.
- g) **Følg alle anvisninger til opladningen, og oplad ikke batteripakken eller værktøjet uden for det temperaturområde, der er angivet i vejledningen.** Forkert opladning eller opladning ved temperaturer uden for det angivne område kan beskadige batteriet og øge risikoen for brand.
- 6. **VEDLIGEHOLDELSE**
  - a) **Få dit elværktøj vedligeholdt af kvalificerede reparatører, der udelukkende anvender identiske reservedele.** Derved opretholdes sikkerheden for elværktøjet.
  - b) **Udfør aldrig vedligeholdelse på beskadigede batteripakker.** Vedligeholdelse af batteripakker bør udelukkende udføres af producenten eller autoriserede serviceudbydere.

## Sikkerhedsanvisninger for hrundsave

### Skæretprocedurer

- **▲ FARE! Hold hænder på afstand af skæreområdet og klingens. Hold din anden hånd på det ekstra håndtag eller motorhuset.** Hvis begge hænder holder saven, kan de ikke skære sig på klingens.
- **Ræk ikke ind under arbejdsemnet.** Afskærmningen kan ikke beskytte dig fra klingens under arbejdsemnet.
- **Justér skæredybden til tykkelsen af arbejdsemnet.** Mindre end en

hel tand af klingetænderne bør være synlig under arbejdsstemnet.

- **Hold aldrig fast i arbejdsemnet med hænderne og læg det aldrig på tværs af dine ben, mens du skærer. Fastgør arbejdsemnet på en stabil platform.** Det er vigtigt at støtte arbejdsemnet korrekt for at minimere eksponering af kroppen, at klingens sætter sig fast eller for at undgå kontroltab.
- **Hold elværktøjet i de isolerede gribeblader, når du udfører arbejde, hvor skæretilbehøret kan ramme skjulte ledninger.** Kontakt med en spændingsførende ledning kan også sætte apparatets metaldele under spænding og eventuelt medføre elektrisk stød.
- **Ved afgratning, bør du altid bruge en afskærmning eller en lige kant.** Dette forbedrer nøjagtigheden af skæringen og reducerer faren for, at klingens sidder fast.
- **Brug kun klinger med den korrekte størrelse og form (diamant versus rund) i dornhuller.** Klinger, der ikke passer til monteringsbeslagene på savens, vil komme ud af balance, og kan medføre tab af kontrol.
- **Brug aldrig beskadigede eller forkerte spændeskiver eller bolte.** Spændeskiverne og boltene er specielt designet til din sav, for optimal ydeevne og driftssikkerhed.

### Tilbageslag og relaterede advarsler

Tilbageslag er en pludselig reaktion på en fastklemt eller forkert justeret savklinge, hvilket får en ukontrolleret sav til at løfte sig op og ud af arbejdsemnet mod operatøren.

Når klingens bliver fastklemt af dens snævre del af snittet, går klingens i stå

og motorreaktionen driver enheden hurtigt tilbage mod operatøren. Hvis klingen bliver bøjet eller sider forkert i snittet, kan tænderne på klingens bagkant grave sig ind i træets øverste overflade, hvilket får klingen til at springe ud af snittet og springe tilbage mod operatøren. Tilbageslag er resultatet af forkert brug af elværktøj og/eller ukorrekte betjeningsprocedurer eller forhold, og kan undgås ved at tage passende forholdsregler som angivet nedenfor.

- **Hold godt fast i elværktøjet med begge hænder på saven, og placer dine arme således, at du kan modstå tilbageslagskræfter. Placer din krop på en af siderne af klingens, men ikke foran den.** Tilbageslag kan få saven til at springe tilbage, men tilbageslagskræfterne kan kontrolleres af operatøren, hvis de korrekte forholdsregler tages.
- **Hvis klingens er fastklemt, eller hvis snittet afbrydes af en anden årsag, skal du slukke for elværktøjet og holde saven i ro i materialet, indtil klingens stopper helt. Forsøg aldrig at fjerne saven fra arbejdsområdet eller at trække savens bagud, mens klingens er i bevægelse, da dette kan medføre tilbageslag.** Undersøg årsagen til fastklemningen af klingens, og træf passende foranstaltninger for at undgå dette.
- **Når du genstarter en sav i arbejdsområdet, skal du centrere savklingen i snittet, så savtænderne ikke går i indgrebet i materialet.** Hvis en savklinge sætter sig fast, kan den springe op eller kastes tilbage fra arbejdsområdet, når saven genstartes.
- **Støt store paneler for at minimere risikoen for at klingens sætter sig fast og tilbageslag.** Store pa-

neler har tendens til at synke som følge af deres egenvægt. Der skal anbringes støtter under begge sider af panelet i nærheden af skærelinjen og i nærheden af arbejdsområdets kant.

- **Anvend ikke sløvt eller beskadiget tilbehør.** Uslebne eller forkert indstillede klinger laver smalle snit, der forårsager overdreven friktion, klingens binding og tilbageslag.
- **Låsehåndtagene til justering af klingens dybde og affasning skal være stramme og sikre, før du skærer.** Hvis klingeindstillingen ændrer sig under skæringen, kan der opstå binding og tilbageslag.
- **Vær særligt forsigtig, når du skærer i bestående vægge eller andre blinde områder.** Den fremspringende klinge kan skære i genstande, der kan forårsage tilbageslag.

#### Funktionen af den nederste beskyttelsesskærm

- **Kontrollér at den nederste beskyttelsesskærm lukker korrekt før hver brug.** Saven må ikke anvendes, hvis den nederste beskyttelsesskærm ikke kan bevæges frit eller ikke lukker øjeblikkeligt. Den nederste beskyttelsesskærm må aldrig fastspændes eller fastbindes i den åbne stilling. Hvis savens tabs, kan den nederste beskyttelsesskærm blive bøjet. Hæv den nederste beskyttelsesskærm med tilbageretrækningshåndtaget og kontroller, at den bevæger sig frit og ikke kommer i berøring med klingens eller andre dele i alle vinkler og skæredybder.
- **Kontrollér at den nederste beskyttelsesskærms fjeder fungerer korrekt.** Hvis beskyttelsesskærmen og fjederen ikke fun-

gerer korrekt, skal de service-res inden brugen. Den nederste beskyttelsesskærm kan fungere trægt på grund af beskadigede dele, gummiagtige aflejringer eller ophobning af snavs.

- **Den nederste beskyttelsesskærm kan kun trækkes tilbage manuelt ved specielle snit, såsom "dykkesnit" og "sammensatte snit". Løft den nederste beskyttelsesskærm med tilbagetrækningshåndtaget, og så snart klingens går ind i materialet, skal den nederste beskyttelsesskærm udløses.** For al anden savning, bør den nederste beskyttelsesskærm fungere automatisk.
- **Vær altid opmærksom på, at den nederste beskyttelsesskærm dækker klingens, før du placerer saven på bordet eller gulvet.** En ubeskyttet, efterløbende klinge bevæger saven mod skæreretningen og sår alt, hvad der kommer i vejen. Vær opmærksom på den tid det tager for klingens at stoppe efter at kontakten er blevet frigivet.

#### Yderligere sikkerhedsanvisninger

- **Undgå at savtandsspidsene overophedes.**
- **Undgå at plastmaterialet smelter, når der savnes i plastmaterialer.**
- **Overhold den maksimale skæredybde (se de tekniske data)**
- **Bær støvmaske, når der savnes.**
- **Bær altid høreværn!**
- **Anvend udelukkende tilbehør, der er anbefalet af PARKSIDE.** Uegnet tilbehør kan forårsage elektrisk stød eller brand.

## Restrisici

Selvom dette apparat betjenes i overensstemmelse med forskrifterne, vil der være en række restrisici. Følgende farer kan forekomme i forbindelse med dette apparats konstruktion og udførelse:

- Øjenskader, hvis der ikke bæres egnet øjenværn.
- Høreskader, hvis der ikke bæres egnet høreværn.
- Sundhedsskader, som sker pga. hånd-arm-vibrationer, hvis apparatet bruges over en længere periode eller ikke føres eller vedligeholdes korrekt.
- Snitsår

**▲ ADVARSEL!** Fare på grund af det elektromagnetiske felt, som genereres, når produktet er i drift. Feltet kan i visse situationer påvirke aktive eller passive medicinske implantater. For at reducere faren for alvorlige eller livsfarlige kvæstelser anbefaler vi, at personer med medicinske implantater konsulterer deres læge, før de anvender produktet.

## Forberedelse

**▲ ADVARSEL!** Risiko for kvæstelser på grund af utilsigtet start af apparatet. Sæt først det genopladelige batteri i produktet, når produktet er fuldstændig klar til brug.

## Betjeningslementer

Gør dig fortrolig med betjeningslementerne, inden du bruger apparatet.

- **Startspærre (1)**
  - Låser tænd-/sluk-knappen mod utilsigtet aktivering.
  - Aktivering: Tryk på
- **Tænd-/sluk-kontakt (2)**
  - Tænding: Tryk på

- Sluk: Slip
- **Omdrejningstal-knap (33)**
  - Skift omdrejningstal
    - 1  $\triangleq$  mindste omdrejningstal
    - 6  $\triangleq$  højeste omdrejningstal
- **Styrekrærv (44)**
  - Hjælper med at føre apparatet ligegyldigt.
  - Kan fås til følgende skærevinkler: 0°, 45°

## Montering og afmontering af savklinge



**⚠ FORSIGTIG!** Der er fare for kvæstelser, når savklingen berøres. Bær beskyttelseshandsker, når savklingen håndteres.

### Betingelser

- Anvend aldrig en slibeskive. Omdrejningstal og sikkerhedsanordninger på en rundsav er ikke egnede til slibeskiver.
- Vælg den rigtige savklinge i overensstemmelse med materialet, der skal savs.
- Savklinger der er beregnet til skæring af træ eller lignende materialer, skal overholde EN 847-1.
- Anvend kun savklinger med en diameter, som svarer til mærkningerne på saven.
- Anvend kun savklinger med maksimal diameter: 190 mm
- Anvend udelukkende savklinger med en omdrejningstalsspecifikation, der svarer til eller er højere end det angivne omdrejningstal på dit apparat.
- Mærkning af det mindste omdrejningstal af savklingen: 6000 min<sup>-1</sup>
- Savklingen har ingen synlige revner. Savklinger med revner skal kasseres (reparation er ikke tilladt).

- Spændefladerne skal renses for snavs, fedt, olie og vand.
- Til indstilling af borediameteren ved rundsavklinger på maskinens spindeldiameter må der kun anvendes fast placerede ringe, f.eks. ringe, der er presset ind eller klæbet fast. Det er ikke tilladt at anvende løse ringe.

### Nødvendige værktøjer

- Indvendig sekskantnøgle (6)

### Fremgangsmåde

1. Tag batterier ud af apparatet.
2. Indstil skæredybden på en sådan måde, at låseskruen falder i hak ved den øverste ende af skalaen.
3. Tryk på spindellåsen (15) og hold den trykket.
4. Løsn spændeskruen (24) med den indvendige sekskantnøgle (6). Du kan slippe spindellåsen (15).
5. Drej beskyttelsesskærmen tilbage med tilbagetrækningsgrebet (25), og hold beskyttelsesskærmen i denne position.
6. **Afmontering:** Fjern spændeflangeren og savklingen fra holdeflangen (43).  
**Montering:** Placér savklingen på holdeflangen (43). Savklingens løberetning skal stemme overens med drejeretningspilen (27).
7. Lad beskyttelsesskærmen dreje tilbage til beskyttelsespositionen.
8. Sæt spændeflangeren (23) på. Den glatte side af spændeflangeren skal være synlig.
9. Tryk på spindellåsen (15) og hold den trykket.
10. Spænd spændeskruen (24) fast med den indvendige sekskantnøgle (6). Du kan slippe spindellåsen (15).



En forlængelse af nøglen eller fastspænding ved hjælp af hammerslag er ikke tilladt.

## Brugen af parallelanslag

Parallelanslaget kan monteres på begge sider af apparatet. Det skal mindst løbe gennem holderen med låseskruen.

### Montering af parallelanslag (Fig. C)

1. Løsn evt. låseskruen (11).
2. Skyd parallelanslaget (18) ind i holderen (10) med låseskrue (11).
3. Stram låseskruen (11).

### Afmontering af parallelanslag (Fig. C)

1. Løsn låseskruen (11).
2. Træk parallelanslaget (18) ud af holderne (10).

### Indstilling af parallelanslag (Fig. C)

1. Løsn låseskruen (11).
2. Indstil skærebredden ved hjælp af styrekærvene (44).  
Ved større afstande holdes parallelanslaget kun af holderen med låseskrue.
3. Stram låseskruen (11).
4. Foretag et testsnit, kontrollér skærebredden og korriger i givet fald positionen af parallelanslaget (18).

## Kontrol af beskyttelsesskærmens funktion

### Bemærk

- Hvis beskyttelsesskærmen ikke fungerer korrekt, må apparatet ikke tages i brug og servicecenteret kontaktes.
- **▲ FORSIGTIG!** Beskyttelsesskærmen (21) må ikke sidde i klemme. Beskyttelsesskærmen (21) skal selv springe tilbage til sin udgangsstilling, når tilbagetrækningsgrebet (25) slippes.

## Fremgangsmåde

1. Træk tilbagetrækningsgrebet (25) af beskyttelsesskærmen (21) til anslag.

## Indstilling af skæredybde

### Bemærk

- Du kan indstille skæredybden trinløst: 0 mm–62,5 mm
- Indstil en skæredybde, der er ca. 3 mm større end materialetykkelsen. Derved opnår du et rent snit.
- Skærevinkelindstillingens skala gælder kun for lodrette snit (0°). Øg skæredybden tilsvarende ved en anden skærevinkel.

## Fremgangsmåde

1. Tag batterier ud af apparatet.
2. Løsn låsehåndtaget (7) af skæredybdeindstillingen.
3. Indstil den ønskede skæredybde på skalaen (5). Den øverste kant af mærkningen (4) viser den indstillede værdi.
4. Tryk låsehåndtaget (7) fast.

## Geringsnit

### Bemærk

- Skærevinklen kan indstilles trinløst: 0°–48°
- Til vinkler mellem 0° og 45° er der ingen styrekærv.
- Jo større skærevinkel, jo lavere er den maksimale skæredybde.

## Fremgangsmåde

1. Tag batterier ud af apparatet.
2. Løsn låseskruen (14, 26) af skærevinkelindstillingen.
3. Indstil den ønskede skærevinkel på skalaen (13). Den øverste kant af mærkningen (12) viser den indstillede værdi.
4. Stram låseskruen (14, 26).

**BEMÆRK!** Drej justeringsknappen (42), for at justere anslaget af skærevinklen mellem 45 ° og 48 °.

## Ekstern støvudsugning

**▲ FORSIGTIG!** Sundhedsfare på grund af støv. Støv fra hårde træsorter kan forårsage kræft. Tilslut apparatet til en egnet støvudsugning i klasse M.

### Tilslutning af ekstern støvudsugning (Fig. B)

1. Slut en egnet støvudsugning (ikke inkluderet i leveringen) til spånudkastet (29).
2. Hvis den eksterne støvudsugning ikke passer, kan du anvende reduktionsstykket (17).

### Aftagning af ekstern støvudsugning (Fig. B)

1. Løsn støvudsugningen fra spånudkastet (29).
2. Fjern reduktionsstykket (17).

## Kontrol af batteriets ladningstilstand

| LED'er            | Betydning                                    |
|-------------------|--|
| rød, orange, grøn | Det genopladelige batteri er opladet         |
| rød, orange       | Det genopladelige batteri er delvist opladet |
| rød               | Det genopladelige batteri skal oplades       |

1. Tryk på knappen (40) ved siden af ladetilstandsvisningen (39) på batteriet (38). Ladetilstandsvisningens LED'er viser batteriets ladetilstand.
2. Oplad batteriet (38), når kun ladetilstandsvisningens (39) røde LED lyser.

## Oplad batteriet

Se også betjeningsvejledningen til opladeren.

### Bemærk

- Et opvarmet genopladeligt batteri skal køle af før opladning.
- Udsæt ikke batteriet for kraftigt sollys i længere tid, og læg det ikke på radiatorer (maks. 50 °C).

### Oplad batteriet

1. Tag det genopladelige batteri (38) ud af apparatet.
2. Skub det genopladelige batteri (38) ind i ladeskaktens af opladeren (36).
3. Tilslut opladeren (36) til en stikkontakt.
4. Når opladningen er udført, fjernes opladeren (36) fra strømforsyningen.
5. Træk det genopladelige batteri (38) ud af opladeren (36).

## Drift

### Isætning og udtagning af batteriet

**▲ ADVARSEL!** Risiko for kvæstelser på grund af utilsigtet start af apparatet. Sæt først det genopladelige batteri i produktet, når produktet er fuldstændig klar til brug.

**BEMÆRK!** Fare for beskadigelse! Et forkert batteri kan beskadige apparatet og batteriet.

### Isætning af batterierne

1. Skub begge genopladelige batterier (38) langs føringskinnen og ind i batteriholderen (28). De genopladelige batterier går hørbart i hak.

### Udtagning af de genopladelige batterier

1. Tryk og hold oplåsningsknappen (37) af batteriet (38) trykket.

2. Træk batterierne ud af batteriholderen (28).

## Anvisninger for savning

- Den maksimale hastighed, der er angivet på værktøjet, må ikke overskrides. Så vidt angivet skal hastigheden overholdes.
- Vedligeholdelse og ændringer på savklinger bør kun udføres af en fagkyndig, dvs. en person med faglig uddannelse og erfaring, der kender kravene til konstruktionen og udformningen samt de nødvendige sikkerhedsstrin.

### Savning (uden styreskinne)

#### Retvinklet savning

1. Hold apparatet fast med begge hænder, en hånd på håndtaget (3) og en hånd på ekstra håndtaget (16).
2. Tænd for apparatet (se *Tænd og sluk*, s. 236).
3. Sæt apparatet med den forreste del af grundpladen (8) på arbejdsområdet.
4. Sav med jævnt tryk fremad – aldrig bagud.

#### Geringssnit op til 45°

**▲ ADVARSEL!** En sidelæns forskydning under savningen kan føre til, at savklingen klemmes fast og der dermed sker tilbageslag.

1. Indstil den ønskede skærevinkel (*Geringssnit*, s. 233).
2. Hold apparatet fast med begge hænder, en hånd på håndtaget (3) og en hånd på ekstra håndtaget (16).
3. Tænd for apparatet (se *Tænd og sluk*, s. 236).
4. Sæt apparatet med den forreste del af grundpladen (8) på arbejdsområdet.

5. Sav med jævnt tryk fremad – aldrig bagud.

### Savning (med styreskinne)

**BEMÆRK!** Styreskinnen er ikke inkluderet i leveringen, men kan tilkøbes (f.eks. Parkside PTSZ 70 A1).

**▲ ADVARSEL!** Savklingen må ikke berøre arbejdsområdet ved tænding.

#### Retvinklet savning

1. Sæt styreskinnen med den sorte gummiflap nedad på arbejdsområdet.
2. Fastspænd styreskinnen på arbejdsområdet.
3. Sæt apparatet med noten (41) på styreskinnen.
4. Drej de to justeringsskruer (9) på en sådan måde, at apparatet glider jævnt uden at rasle.
5. Hold apparatet fast med begge hænder, en hånd på håndtaget (3) og en hånd på ekstra håndtaget (16).
6. Tænd for apparatet (se *Tænd og sluk*, s. 236).
7. Sæt apparatet med den forreste del af grundpladen (8) på arbejdsområdet.
8. Sav med jævnt tryk fremad – aldrig bagud.

#### Geringssnit op til 45°

1. Sæt styreskinnen med den sorte gummiflap nedad på arbejdsområdet.
2. Fastspænd styreskinnen på arbejdsområdet.
3. Sæt apparatet med noten (41) på styreskinnen.
4. Indstil den ønskede skærevinkel (*Geringssnit*, s. 233).
5. Hold apparatet fast med begge hænder, en hånd på håndtaget (3) og en hånd på ekstra håndtaget (16).

6. Tænd for apparatet (se *Tænd og sluk*, s. 236).
7. Sæt apparatet med den forreste del af grundpladen (8) på arbejds-emnet.
8. Sav med jævnt tryk fremad – aldrig bagud.

## Vælg omdrejningstal



Via knappen til skift af omdrejningstallet (33) kan du vælge et omdrejningstal eller ECO-tilstanden, inden du tænder for apparatet.

## Tænd og sluk

### Tænd

1. Isæt det genopladelige batteri (38) i apparatet.
2. Tryk på startspærren (1), og hold den nede.
3. Tryk på tænd/sluk-kontakten (2), og hold den nede. LED-arbejdslyset (45) lyser.
4. Vent, til apparatet har nået det maksimale omdrejningstal.

### Sluk

1. Slip tænd/sluk-kontakten (2). LED-arbejdslyset slukkes efter 10 sekunder.
2. Træk først savklingen ud af snittet, når den står stille.
3. Tag det genopladelige batteri (38) ud af apparatet, hvis du lader apparatet være uden opsyn, eller er færdig med arbejdet.

## Belastningsindikator

I drift vises apparatets belastning via ladetilstandsvisningen (39).

| Belastning | LED'er              |
|------------|---------------------|
| lav        | grønne LED'er lyser |
| i midten   | gule LED'er lyser   |
| høj        | røde LED'er lyser   |

## Overbelastningsvisning

Overbelastningsvisningen (34) viser, hvis der er risiko for apparatskade. Apparatet slukkes efterfølgende automatisk.

## PARKSIDE-appen

Med PARKSIDE-appen kan apparatet overvåges, og du kan styre visse funktioner. Funktionerne kan ændres ved opdatering af appen og firmwaren. Yderligere informationer om PARKSIDE-appen findes i vejledningen til smart-batteriet.

### Betingelser





For at finde apparatet i PARKSIDE-appen skal følgende forudsætninger være opfyldte:

- På din smartphone er PARKSIDE-appen installeret og Bluetooth® aktiveret.
- Følgende batteri er sat i apparatet: PARKSIDE Performance Smart-batteri Smart PAPS 204 A1/ Smart PAPS 208 A1/ Smart PAPS 2012 A1. Dette batteri er allerede forbundet med PARKSIDE-appen. Produktet kommunikerer med appen via batteriet.

### Forbind produktet med PARKSIDE-appen

1. Isæt smart-batterierne (38).
2. Tryk på omdrejningstalsknappen (33). Visningen "Forbundet" (30) blinker tre gange. Når apparatet er forbundet, lyser visningen "Forbundet" konstant.
3. Åbn PARKSIDE-appen.
4.  **Dine værktøjer.** Produktet vises på listen. Hvis produktet ikke vises på listen, skal du tilføje det manuelt.

## Kontrol og styring af produktet

1.  **Dine værktøjer.**
2.  Vælg apparatet fra listen. Produktets oversigtsside vises.
3.  Vælg den ønskede indstilling på oversigtssiden.  
  Vælg hjælpen, hvis du er usikker.  
Et dialogvindue med beskrivelsen af indstillingen vises.

## Transport

### Bemærk

- Sluk for apparatet.
- Kontrollér, at alle bevægelige dele står fuldstændigt stille.
- Tag batterier ud af apparatet.
- Vær opmærksom på, at beskyttelsesskærmen (21) dækker hele savklingen (22).
- Bær altid produktet i håndtaget (3), eller brug den vedlagte opbevaringskuffert (20).

## Rengøring, vedligeholdelse og opbevaring

**▲ ADVARSEL!** Risiko for kvæstelser på grund af utilsigtet start af apparatet. Beskyt dig selv ved vedligeholdelses- og rengøringsarbejder. Sluk for apparatet og tag det genopladelige batteri (38) ud.

Vedligeholdelses- og servicearbejde, som ikke er beskrevet i denne betjeningsvejledning, skal udføres af vores servicecenter. Anvend kun originale reservedele.

### Rengøring

**▲ ADVARSEL!** Elektrisk stød! Sprøjt aldrig vand på apparatet.

**BEMÆRK!** Fare for skader. Kemiske substanser kan angribe apparatets plastdele. Brug ikke rengørings- eller opløsningsmiddel.

- Hold luftgæller, motorhuset og greb på apparatet rene. Brug en fugtig klud eller en børste hertil.
- Forsøg at rengøre klæbrige overflader med en grundigt opvredet, fugtig og lunken klud. Vær opmærksom på, at der ikke må løbe væske ind i det indre af kabinettet! Alternativt kan der anvendes en specialrenser (harpiksoløsning) eller multispray. Vær opmærksom på sikkerhedsanvisningerne og anvisningerne fra producenten af specialrenseren/multisprayeren.
- **▲ FORSIGTIG!** Personskader! Rengør beskyttelsesskærmen for savrester, da beskyttelsesskærmens funktion ellers forringes. Rengøringen udføres bedst med trykluft. Brug et egent øjen- eller åndedrætsværn.

### Rengøring af savklingen

Værktøj skal regelmæssigt rengøres. Værktøjsdele af letmetallegeringer, som f.eks. har harpiksrester, må kun rengøres med opløsningsmidler, der ikke påvirker disse materialers mekaniske egenskaber.

### Vedligeholdelse

Produktet er vedligeholdelsesfrit.

### Vedligeholdelse af savklinger

Vedligeholdelse og ændringer på savklinger bør kun udføres af en fagkyndig, dvs. en person med faglig uddannelse og erfaring, der kender kravene til konstruktionen og udformningen samt de nødvendige sikkerhedstrin.

## Opbevaring

Opbevar altid apparatet og tilbehøret:

- rent
- tørt
- støvbeskyttet
- I den medfølgende kuffert (20)
- uden for børns rækkevidde

Produkter med genopladeligt batteri:

- Opbevaringstemperaturen for det genopladelige batteri og produktet ligger mellem 0 °C og 45 °C. Undgå ekstrem kulde eller varme under opbevaringen, så det genopladelige batteris effekt ikke forringes.
- Tag batteriet ud af produktet inden længere tids opbevaring (f.eks. om vinteren) (se den separate betjeningsvejledning til batteriet og opladeren).

## Bortskaffelse/miljøbeskyttelse

Tag det genopladelige batteri ud af apparatet, og aflever apparatet, det genopladelige batteri, tilbehør og emballage til miljøvenlig genanvendelse.



Elektriske apparater må ikke bortskaffes som husholdningsaffald.

Symbolet med den overstregede affaldsspand på hjul betyder, at dette produkt ikke må bortskaffes som usorteret husholdningsaffald ved udløbet af dets levetid.

### Direktiv 2012/19/EU om affald af elektrisk og elektronisk udstyr:

Forbrugere er juridisk forpligtet til at sende elektriske og elektroniske enheder til miljøvenlig genanvendelse ved slutningen af produkternes levetid. På denne måde garanteres en

miljø- og ressourcebesparende genanvendelse.

Afhængigt af hvordan det implementeres i national lovgivning, har du følgende muligheder:

- at give det tilbage til salgsstedet,
- at aflevere det til et officielt indsamlingssted,
- at sende det tilbage til producenten/distributøren.

Tilbehørsdele og hjælpemidler uden elektriske bestanddele, der følger med det udtjente udstyr, er ikke omfattet heraf.

## Anvisninger for bortskaffelse af genopladelige batterier



Genopladelige batterier må ikke bortskaffes via husaffaldet, må ikke kastes ind i ild (eksplosionsfare) eller vand. Beskadede genopladelige batterier kan være til skade for miljøet og helbredet, hvis der slipper giftige dampe eller væsker ud.

Bortskaf batterier efter de lokale bestemmelser. Defekte eller brugte batterier skal genanvendes. Aflever batterier på et indsamlingssted, hvor de sendes til miljørigtig genanvendelse. Rådfør dig med dit lokale renovationselskab eller vores servicecenter. Bortskaf batterier i afladet tilstand. Vi anbefaler, at polerne afdækkes med tape for at undgå en kortslutning. Batterier må ikke åbnes.

## Service

### Garanti

Kære kunde,  
på dette produkt får du 5 års garanti fra købsdatoen. I tilfælde af mangler ved produktet har du lovmæssige rettigheder over for sælgeren af produktet. Disse lovmæssige rettighe-

der bliver ikke indskrænket af garantien, som uddybes efterfølgende.

### Garantibetingelser

Garantifristen begynder med købsdatoen. Opbevar den originale kassebon omhyggeligt. Dette bilag bruges til at dokumentere købet. Hvis der inden for fem år fra købsdato af dette produkt opstår materiale- eller fabriktionsfejl, bliver produktet - efter vores valg - repareret omkostningsfrit eller erstattet. Denne garantiydelse forudsætter, at det defekte apparat samt købsbeviset (kassebon) forlægges inden for fristen på fem år, og at det kort beskrives, hvori manglen består, og hvornår den er opstået.

Hvis fejlen dækkes af vores garanti, modtager du et repareret eller et nyt produkt. Reparationen eller et nyt produkt er ikke begyndelsen på en ny garantiperiode.

### Garantiperiode og lovmæssige reklamationer

Garantiperioden bliver ikke forlænget pga. garantiydelser. Dette gælder også for skiftede eller reparerede dele. Eventuelle skader og mangler, som allerede eksisterer ved købet, skal meddeles til producenten straks efter udpakningen. Reparationer, der foretages, efter at garantiperioden er udløbet, laves mod betaling.

### Garantidækning

Dette apparat blev produceret efter strenge kvalitetskrav og nøje kontrolleret før udleveringen.

Garantiydelser gælder for materiale- og fabriktionsfejl. Denne garanti dækker ikke dele af produktet, der er udsat for normal slidage og derfor kan betragtes som sliddele (f.eks. Savklinge) eller for beskadigelse af skrøbelige dele.

Denne garanti bortfalder, hvis produktet er beskadiget, ikke blev anvendt korrekt eller ikke blev vedligeholdt. For at sikre en korrekt brug af produktet skal alle anvisninger i betjeningsvejledning nøje overholdes. Anvendelser og handlinger, der frarådes i betjeningsvejledningen eller som der advares imod, skal ubetinget undgås.

Produktet er udelukkende beregnet til den private og ikke til den erhvervs-mæssige brug. Ved misbrug og uhen-sigtsmæssig brug, anvendelse af vold og ved indgreb, som ikke er foretaget af vores autoriserede serviceafdeling, udløber garantien.

### Bearbejdning af reklamationer

For at sikre en hurtig behandling af din anmodning skal du følge følgende instruktioner:

- Hav kassebonen og varenummeret (f.eks. IAN 472006\_2407) parat som købsbevis ved alle forespørgsler.
- Varenummeret kan aflæses på ty-peskiltet på produktet, en indgra-vering på produktet, omslaget af din vejledning (nederst til venstre) eller på klistermærket på bagsiden eller bunden af produktet.
- Kontakt først nedenstående ser-vice-center via **telefon** eller brug vores **kontaktformular**, som du finder på *parkside-diy.com* under kategorien **Service**, hvis der er funktionsfejl eller andre mangler.
- Et defekt produkt kan sammen med købsbeviset og beskrivelsen af fejlen, og hvornår den er opstå-et, efter samråd med vores ser-vice-center sendes omkostnings-frit til den adresse, som du får op-lyst. For at undgå problemer med modtagelsen og yderligere om-kostninger er det vigtigt, at du kun

bruger den adresse, som du har fået oplyst. Sørg for, at forsendelsen er betalt, ikke er for umfangrig og ikke sker per ekspres eller andre særlige former for forsendelse. Send apparatet inkl. alt tilbehør, som fulgte med ved købet, og sørg for tilstrækkelig og sikker transportemballage.



På *parkside-diy.com* kan du se og downloade denne manual og mange andre manualer. Med denne QR-kode kommer du direkte til *parkside-diy.com*. Vælg dit land og søg efter betjeningsvejledningen via søgefunktionen. Ved at indtaste varenummeret (IAN) 472006\_2407 kan du åbne din betjeningsvejledning.

## Reparationservice

Kontakt vores service-center i tilfælde af reparationer, som **ikke er omfattet**

## Reservedele og tilbehør

**Reservedele og tilbehør kan fås på [www.grizzlytools.shop](http://www.grizzlytools.shop).** Hvis der opstår problemer i forbindelse med bestillingen, bedes du kontakte vores online-shop. Hvis du har yderligere spørgsmål, bedes du kontakte: *Service-Center*, s. 240

| Pos.nr. | Betegnelse       | Best.nr. |
|---------|------------------|----------|
| 17      | Reduktionsstykke | 91110340 |
| 18      | Parallelanslag   | 91110345 |
| 22      | Savklinge        | 13800416 |

**af garantien**. Service-centeret giver dig gerne et tilbud.

- Vi kan kun bearbejde apparater, hvor forsendelsen er betalt, og som er pakket forsvarligt.  
**Bemærk:** Send dit apparat rengjort og med en beskrivelse af defekten til den nævnte adresse af vores service-center.
- Vi tager ikke imod apparater, uden at forsendelsen er betalt, eller som er sendt som volumenpakker, ekspres-pakker eller andre særlige leveringer.
- Vi bortskaffer dine indsendte, defekte apparater gratis.

## Service-Center

DK **Service Danmark**  
Tel.: 80 254583  
Kontaktformular på  
[parkside-diy.com](http://parkside-diy.com)  
**IAN 472006\_2407**

## Importør

Bemærk at den følgende adresse ikke er en serviceadresse. Kontakt først ovennævnte service-center.

Grizzly Tools GmbH & Co. KG  
Stockstädter Str. 20  
63762 Großostheim  
TYSKLAND  
[www.grizzlytools.de](http://www.grizzlytools.de)



# Oversættelse af den originale EU-overensstemmelseserklæringen

Produkt: **Batteridreven håndrundsav**

Model: **PPHKSA 40-Li A1**

Serienummer: 000001-057400

Genstanden for erklæringen, som beskrevet ovenfor, er i overensstemmelse med den relevante EU-harmoniseringslovgivning:

**2006/42/EC • 2014/30/EU • 2011/65/EU & (EU) 2015/863  
Produkt med batteri Smart PAPS 204 A1/Smart-  
PAPS 208 A1/Smart PAPS 2012 A1: 2014/53/EU**

Genstanden for erklæringen, som beskrevet ovenfor, er i overensstemmelse med Europa-Parlamentets og Rådets direktiv 2011/65/EU af 8. juni 2011 om begrænsning af anvendelsen af visse farlige stoffer i elektrisk og elektronisk udstyr.

For at sikre overensstemmelse er følgende harmoniserede standarder og nationale standarder og forskrifter blevet anvendt:

**EN 62841-1:2015/A11:2022 • EN 62841-2-5:2014 • EN 847-1:2017  
EN IEC 55014-1:2021 • EN IEC 55014-2:2021 • EN IEC 63000:2018  
EN 62471:2008 • IEC 62471:2006 (First Edition)  
Produkt med batteri Smart PAPS 204 A1/  
Smart PAPS 208 A1/Smart PAPS 2012 A1:  
EN 301 489-1 V2.2.3:2019 • EN 301 489-17 V3.3.1:2024  
• EN 300 328 V2.2.2:2019 • EN 50663:2017**

Denne overensstemmelseserklæring udstedes på fabrikantens ansvar:



Grizzly Tools GmbH & Co. KG  
Stockstädter Str. 20  
63762 Großostheim  
TYSKLAND  
28.12.2024

Christian Frank  
Repræsentant for dokumentation

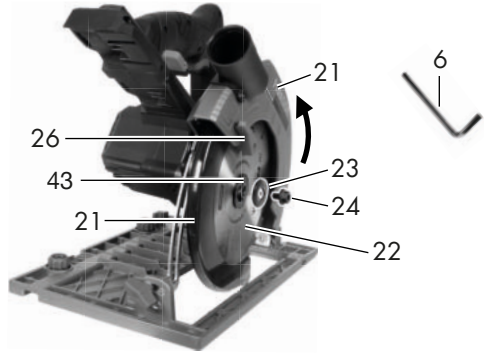
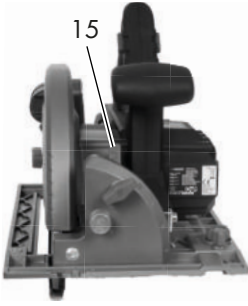
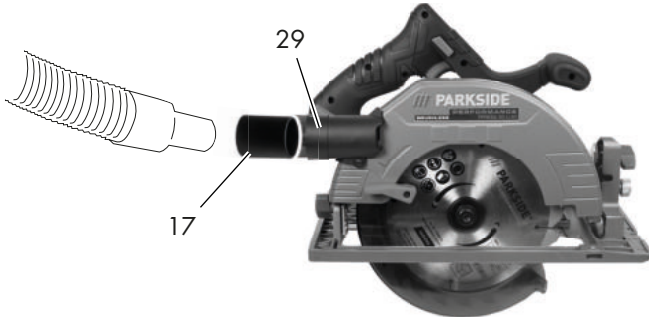
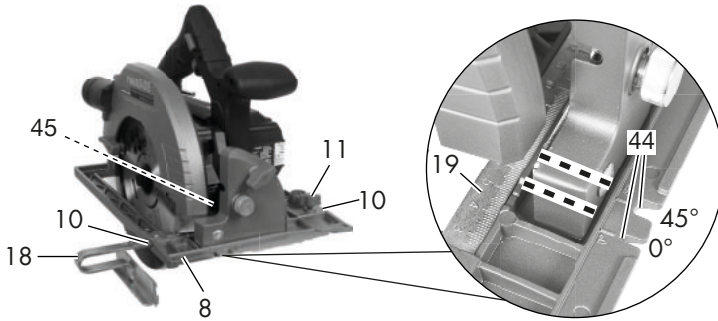
**A****B****C**

Explosionszeichnung • Exploded view • Vue éclatée • Vista esplosa • Vista explosionada • Explosietekening • Eksploderet tegning • Robbantott ábra • Widok rozłożony • Rozłożony pogľad • Rozložený pohľad

PPHKSA 40-Li A1

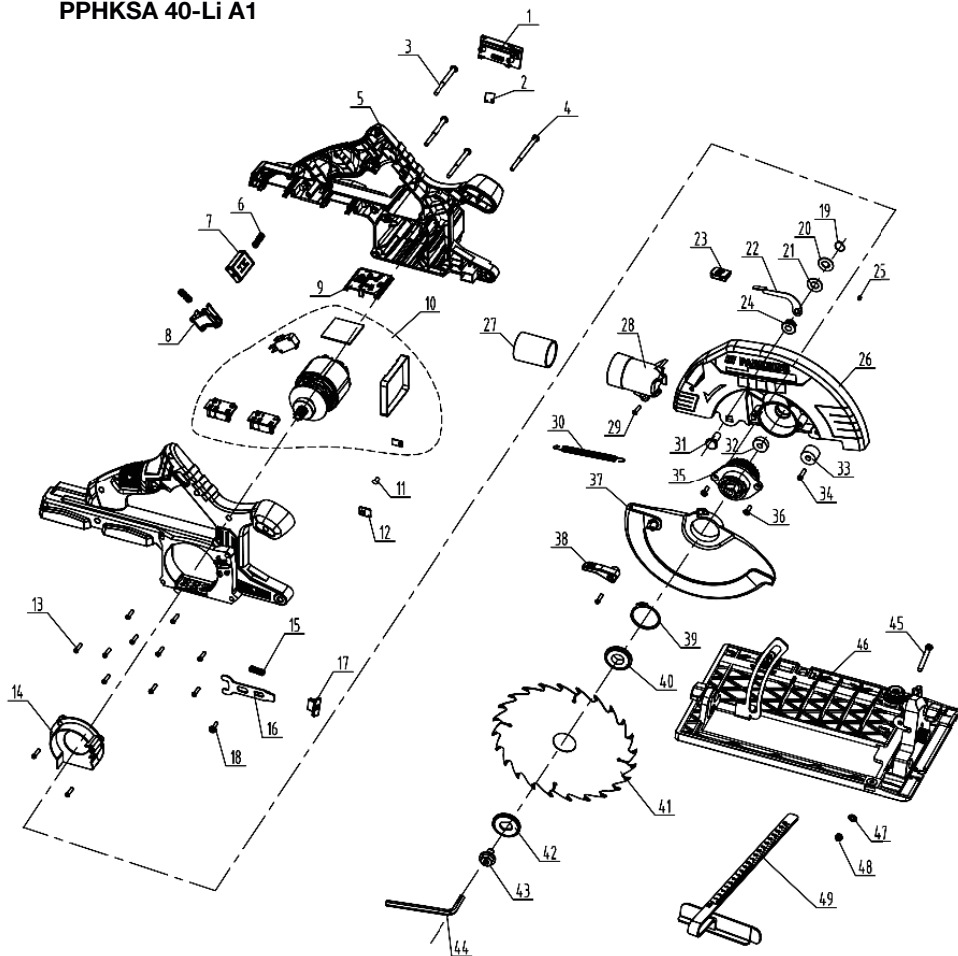

informativ • informative • informatif • informatief • informativo • informatív • informacyj-  
ny • informační • informatívny



**GRIZZLY TOOLS GMBH & CO. KG**

Stockstädter Straße 20  
63762 Großostheim  
GERMANY

Stand der Informationen · Last Information Update ·  
Version des informations · Stand van de informatie ·  
Estado de las informaciones · Versione delle informazioni ·  
Stav informací · Stav informácií · Információk állása ·  
Stan informacj · Tilstand af information: 12/2024  
Ident.-No.: 74210617122024-8

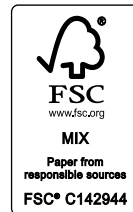

IAN 472006\_2407