

/// PARKSIDE®



CROSS LINE LASER WITH TRIPOD PKLL 10 B4

(GB)

CROSS LINE LASER WITH TRIPOD

Translation of the original instructions

(HU)

KERESZTVONALAS LÉZER ÁLLVÁNNYAL

Az eredeti használati utasítás fordítása

(SI)

KRIŽNO LINIJSKI LASER S STATIVOM

Prevod originalnega navodila za uporabo

(CZ)

KŘÍŽOVÝ LINOVÝ LASER SE STATIVEM

Překlad originálního provozního
návodu

(DE) (AT) (CH)

KREUZLINIENLASER MIT STATIV

Originalbetriebsanleitung

IAN 436737_2304

(HU) (SI) (CZ)

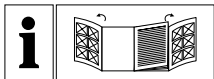





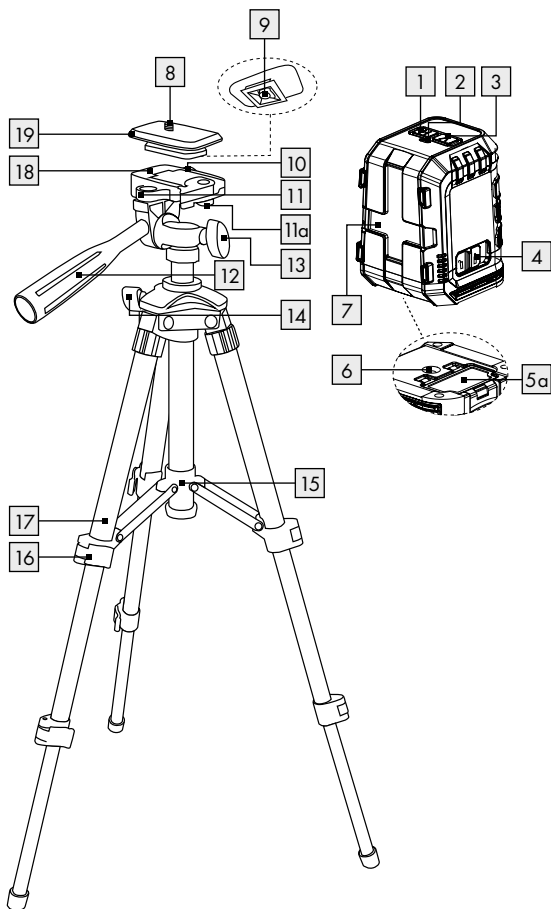









GB	Translation of the original instructions	Page	5
HU	Az original használati utasítás fordítása	Oldal	18
SI	Prevod originalnega navodila za uporabo	Stran	31
CZ	Překlad originálního provozního návodu	Strana	44
DE/AT/CH	Originalbetriebsanleitung	Seite	56

A







List of pictograms used	Page 6
Introduction	Page 7
Intended use.....	Page 7
Description of parts.....	Page 8
Scope of delivery.....	Page 8
Technical data.....	Page 8
Safety notes	Page 9
Safety instructions for batteries/rechargeable batteries.....	Page 10
Initial use	Page 11
Inserting/Changing batteries.....	Page 12
Switching on/off.....	Page 12
Use automatic levelling system.....	Page 12
Using individual lines and crossed lines.....	Page 13
Working without the automatic levelling system.....	Page 13
Practical guidance.....	Page 13
Working with the tripod.....	Page 14
Maintenance and cleaning	Page 15
Storage	Page 15
Disposal	Page 15
Warranty	Page 16
Warranty claim procedure.....	Page 17
Service.....	Page 17

List of pictograms used

	Please read the instructions for use.
	Danger of explosion!
	Wear safety gloves!
	Attention!
	Protect yourself from laser radiation!
	Do not stare into the laser beam!
	Direct current/voltage
	Including batteries
 	Safety notes Instructions for use
	CE mark indicates conformity with relevant EU directives applicable for this product.
	Keep out of reach of children
	Do not throw into fire!
	Do not insert the wrong way round - note the polarity (+/-)!
	Do not use force!

List of pictograms used

	Do not disassemble/open!
	Do not mix different types or brands
	Never mix new and used batteries!
	Do not recharge
	Do not throw into water!
	Do not short-circuit! - Batteries may explode or leak.
	Insert correctly! - Note the polarity (+/-)

Cross Line Laser with Tripod PKLL 10 B4

● Introduction



We congratulate you on the purchase of your new product. You have chosen a high quality product. The instructions for use are part of the product. They contain important information concerning safety, use and disposal. Before using the product, please familiarise yourself with all of the safety information and instructions for use. Only use the product as described and for the specified applications. If you pass the product on to anyone else, please ensure that you also pass on all the documentation with it.

● Intended use

The product is suitable for the the determination and verification of horizontal and vertical lines. The product is exclusively suitable for use in enclosed operating sites. Any other use or modification of the product shall be considered improper use and may result in serious accidents.

The manufacturer assumes no liability for damages due to improper use.
Not intended for commercial purposes.

● Description of parts

- 1 H-button to switch on/off horizontal line
- 2 LED indicator (red: levelling off, green levelling on)
- 3 V-button to switch on/off vertical line
- 4 LOCK switch
- 5 Battery compartment
- 5a Battery compartment cover
- 6 ¼"- Tripod thread (underneath)
- 7 Laser beam opening
- 8 ¼"- quick-release fixing screw (to align with ¼" tripod thread of cross line laser)
- 9 Metal bracket (to adjust ¼" screw on the quick shoe)
- 10 Locking screw (to adjust the angle of tripod flat head to up to 90 degree)
- 11 Bubble level
- 11a Lever (to fix the quick shoe)
- 12 Long Handle
- 13 Locking screw (to rotate the tripod flat head up to 360 degree horizontally)
- 14 Locking screw (to adjust the height of the centre column)
- 15 Plastic ring
- 16 Blocking lever (to adjust the height of the legs)
- 17 Legs of the tripod
- 18 Tripod flat head
- 19 Quick shoe

● Scope of delivery

- 1 Cross line laser
- 1 Tripod
- 2 1.5V-Batteries, Type AA
- 1 Set of instructions for use

● Technical data

Operating voltage:	3 V \equiv
Working area at least ¹⁾ :	10 m
Levelling accuracy:	+/- 0.5 mm/m

Typical self-levelling range:	$\pm 4^\circ$
Typical levelling time:	approx. 4 seconds
Operating temperature:	+5 °C–35 °C
Max. relative humidity:	$\leq 90\%$
Laser class:	2
Wave length (λ):	620–690 nm
Maximum performance	
P max:	1 mW
Tripod mount:	6.35 mm (1/4")
Batteries:	2 x 1.5 V-Batteries, Type AA
Product weight:	260 g (without batteries)
Tripod weight:	320 g
Product dimensions:	approx. 70 x 61 x 90 mm
Tripod dimensions:	65 cm

1) The operating range can be reduced by unfavourable environmental conditions (e.g. direct sunlight).



Safety notes

- **DANGER OF SUFFOCATION!** Packaging materials (e.g. films or polystyrene) can not be used as toys. Always keep children away from the packaging material. The packaging material is not a toy.
- Do not work with the measuring tool in an environment where there is a danger of explosion, where there are flammable liquids, gasses or dusts. Sparks can be created in the product, which could ignite dust or fumes.
- This product may be used by children from the age of 8, by persons of reduced physical, sensory or mental abilities or a lack of experience and/or knowledge if they are supervised or instructed with regard to the safe use of the product and have understood the risks resulting from use. Do not allow children to play with the product. Cleaning and user maintenance may not be carried out by children unless they are supervised.
- Do not leave the switched-on product unattended and switch the product off after use. Others could be blinded by the laser beam. Risk of eye injury.
- Do not expose the product to moisture or direct sunlight.
- Do not expose the product to extremely high temperatures or temperature fluctuations. For example, do not leave it in your car for a long time. In the case of large temperature fluctuations, let the product acclimatise before using it. In extreme temperatures or temperature fluctuations, the precision of the product can be impaired.
- Avoid strong impacts against the measuring tool. Damage to the measuring tool can impair its accuracy. After a strong impact

compare the laser line with a known vertical or horizontal reference line to check it.

- Turn the measuring tool off when you transport it. When it is switched off the pendulum unit is locked, which otherwise can be damaged in strong movements.
- Do not bring the measuring tool near to heart pacemakers. The magnet inside the measuring tool creates a field that can impair the function of pacemakers.
- Keep the measuring tool away from magnetic data carriers and devices that are sensitive to magnetic influences. The effects of the magnet can lead to irreversible data losses.



⚠ WARNING! Protect yourself from laser radiation!



- Do not look directly into the laser beam or the laser beam opening **7**.

⚠ WARNING! Viewing the laser beam with optical instruments (e.g. loupe, magnifying glass etc.) is associated with risk injury to the eyes.

⚠ CAUTION! If operating or adjusting devices than other than those described here are used or other procedures are carried out, this can lead to dangerous radiation effects.

- Never direct the laser beam at people, animals or reflective surfaces. Even looking briefly into the laser beam can cause damage to the eyes.



Safety instructions for batteries/ rechargeable batteries

- **DANGER TO LIFE!** Keep batteries/rechargeable batteries out of reach of children. If accidentally swallowed seek immediate medical attention.
- Swallowing may lead to burns, perforation of soft tissue, and death. Severe burns can occur within 2 hours of ingestion.

-  **DANGER OF EXPLOSION!** Never recharge non-rechargeable batteries. Do not short-circuit batteries/rechargeable batteries and/or open them. Overheating, fire or bursting can be the result.
- Never throw batteries/rechargeable batteries into fire or water.
- Do not exert mechanical loads to batteries/rechargeable batteries.

Risk of leakage of batteries/rechargeable batteries

- Avoid extreme environmental conditions and temperatures, which could affect batteries/rechargeable batteries, e.g. radiators/direct sunlight.
- If batteries/rechargeable batteries have leaked, avoid contact with skin, eyes and mucous membranes with the chemicals! Flush immediately the affected areas with fresh water and seek medical attention!

-  **WEAR PROTECTIVE GLOVES!** Leaked or damaged batteries/rechargeable batteries can cause burns on contact with the skin. Wear suitable protective gloves at all times if such an event occurs.
- In the event of a leakage of batteries/rechargeable batteries, immediately remove them from the product to prevent damage.
- Only use the same type of batteries/rechargeable batteries. Do not mix used and new batteries/rechargeable batteries.
- Remove batteries/rechargeable batteries if the product will not be used for a longer period.

Risk of damage of the product

- Only use the specified type of battery/rechargeable battery!
- Insert batteries/rechargeable batteries according to polarity marks (+) and (-) on the battery/rechargeable battery and the product.
- Use a dry lint-free cloth or cotton swab to clean the contacts on the battery/rechargeable battery and in the battery compartment before inserting!
- Remove exhausted batteries/rechargeable batteries from the product immediately.

● Initial use

- Check that the delivery is complete and that there is no visible damage.
- Remove the packaging material from the product.

● Inserting/Changing batteries

- Open the battery compartment cover **5a** (see fig. B).
- Insert batteries into the battery compartment **5** (see fig. C). Make sure that the batteries are inserted in a correct polarity (see fig. C) before closing back the battery compartment cover **5a**.

Note: When the battery is low, the LED indicator **2** blinks.

Always replace all batteries at the same time. Only use batteries from the same manufacturer and with the same capacity.

- Remove the batteries from the product if it will not be in use for a prolonged period of time. In long periods of storage the batteries can corrode and can run themselves down.

● Switching on/off

- To switch the product on, push the LOCK switch **4** to the position **☐**. Immediately after being switched on, the product releases two laser lines from the laser beam opening **7**.
- To switch the product off, push the LOCK switch **4** to the position **☒**. When switched off, the pendulum unit is locked.

● Use automatic levelling system

- To work with automatic levelling, place the product on a level, firm surface, or fasten it with the 1/4"- tripod thread **6** to the tripod.
- When it is switched on, the automatic levelling system automatically corrects irregularities of $\pm 4^\circ$ within the self levelling area. The levelling is concluded when the laser lines stop moving and the LED indicator **2** goes green.
- If automatic levelling is not possible, e.g. because the base of the measuring tool deviates by more than 4° from the horizontal or because the product is being freely hand-held, the LED indicator **2** will go red and the horizontal and vertical laser lines will be switched off.

Note: operation without automatic levelling will always be indicated via the red LED indicator **2**.

Note: if the product is agitated or its position is changed during operation, the product will automatically re-level. After re-levelling check the positions of the horizontal and vertical laser lines against reference points to avoid errors.

● Using individual lines and crossed lines

- When the product is performing automatic levelling and the base of the measurement device deviates from the horizontal by less than 4° (green LED on), carefully press the H-button **1** to turn the horizontal line on or off.
- Or correspondingly press the V-button **3** to turn the vertical line on or off.

Crossed lines can be locked with this product:

- When the product is performing automatic levelling and the base of the measurement device deviates from the horizontal by less than 4° (green LED on) hold down the H-button **1** until the LED indicator **2** goes red. Now automatic levelling is switched off and the crossed lines are permanently switched on - even if the base of the measurement device deviates from the horizontal by more than 4° .
- You can turn this mode off again by pressing and holding down the H-button **1** until the LED indicator **2** goes green again. The automatic levelling system has been switched on again.

The crossed lines are turned off as soon as the base of the measuring tool deviates from the horizontal by more than 4° , and the LED indicator **2** will turn red again.

● Working without the automatic levelling system

- Put the LOCK switch **4** into the position .
- Hold down the H-button **1** until the red LED indicator **2** comes on. Now the product will release two laser lines from the laser beam opening **7** that are not levelled. Operation without automatic levelling will always be indicated via the red LED indicator **2**.

● Practical guidance

- Always use only the middle of the laser line for markings. The width of the line depends on the distance.

● Working with the tripod

Setup and alignment

1. Pull all the three legs [17] of the tripod apart. The plastic ring [15], which is connecting all the three cross hinges will be moved to the end of the middle column.
2. Release the blocking levers [16] and extend the legs until you get your desired height.
3. Then, fold-back all those blocking levers [16].
4. Check the straight positioning by using the bubble level [11]. If the tripod is straight, the air bubble will be positioned in the centre of the circle. If necessary, readjust the length of the legs [17].
5. If additional height is necessary, loosen the locking screw [14] and extend the centre column to desired height. Once reached the desired height, tighten the locking screw [14].
6. For a horizontal alignment of the tripod flat head [18], loosen the long handle [12] by turning anti-clockwise and move the handle up or down as desired. If the air bubble of the spirit level [11] is located exactly in the middle of the circle, the tripod flat head is aligned horizontally. Then, tighten the long handle [12] by turning it clockwise.
7. If necessary, loosen the locking screw [13] to rotate the tripod flat head [18] up to 360 degree horizontally to get desired side. Once reached the desired side, tighten the locking screw [13].
8. If necessary, loosen the locking screw [10] to adjust the angle of the tripod flat head [18] up to 90 degree vertically to get desired angle. Once reached the desired angle, tighten the locking screw [10].

Securing the Cross Line Laser

Align ¼"-thread [6] of cross line laser with the ¼"-quick-release fixing screw [8] of the quick shoe and make sure to tighten the screw well by screwing the metal bracket [9] clockwise. The metal bracket [9] is on the bottom side of the quick shoe [19].

Removing quick shoe from tripod:

User can just remove the cross line laser together with quick shoe [19] from tripod by following below steps:

1. Pull the lever [11a] on the tripod flat head [18] along the side.
2. Remove the quick shoe [19].
3. If want to put back the cross line laser on the tripod again, pull the lever [11a] on the tripod flat head [18] and place the quick shoe [19] back firmly on the tripod flat head [18]. Then, release the lever [11a] to bring back to original position and to firmly hold the quick shoe [19] (see fig. A).

4. Check the tight fitting of the quick shoe [19] within the tripod flat head [18].

● Maintenance and cleaning

The product requires no maintenance.

- **ATTENTION!** Never submerge the product in water or other liquids. Do not allow water to enter into the product during cleaning.
- Keep the product clean to ensure good, secure work.
- Use a dry cloth to clean the outside.
- Clean the laser beam opening [7] with a soft air jet. In cases of heavy contamination, remove the dirt with a slightly damp Q-tip. Do not exert any strong pressure!

A WARNING! For repair purposes the product may only be opened by a professional.

- Have the measuring tool repaired by qualified professionals and only with original replacement parts. This ensures that the safety of the measuring tool is maintained.

● Storage

- If you will not be using the product for a prolonged period of time, remove the batteries and store it in a clean, dry place that is not exposed to direct sunlight.

● Disposal

The packaging is made of environmentally friendly materials, which you be disposed through your local recycling facilities.



Observe the marking of the packaging materials for waste separation, which are marked with abbreviations (a) and numbers (b) with following meaning: 1-7: plastics/20-22: paper and fibreboard/80-98: composite materials.



Contact your local refuse disposal authority for more details of how to dispose of your worn-out product.



To help protect the environment, please dispose of the product properly when it has reached the end of its useful life and not in the household waste. Information on collection points and their opening hours can be obtained from your local authority.

Faulty or used batteries/rechargeable batteries must be recycled in accordance with Directive 2006/66/EC and its amendments. Please return the batteries/rechargeable batteries and/or the product to the available collection points.



Environmental damage through incorrect disposal of the batteries/rechargeable batteries!

Batteries/rechargeable batteries may not be disposed of with the usual domestic waste. They may contain toxic heavy metals and are subject to hazardous waste treatment rules and regulations. The chemical symbols for heavy metals are as follows: Cd = cadmium, Hg = mercury, Pb = lead. That is why you should dispose of used batteries/rechargeable batteries at a local collection point.

● Warranty

The product has been manufactured to strict quality guidelines and meticulously examined before delivery. In the event of material or manufacturing defects you have legal rights against the retailer of this product. Your legal rights are not limited in any way by our warranty detailed below.

The warranty for this product is 3 years from the date of purchase. The warranty period begins on the date of purchase. Keep the original sales receipt in a safe location as this document is required as proof of purchase.

Any damage or defects already present at the time of purchase must be reported without delay after unpacking the product.

Should the product show any fault in materials or manufacture within 3 years from the date of purchase, we will repair or replace it – at our choice – free of charge to you. The warranty period is not extended as a result of a claim being granted. This also applies to replaced and repaired parts.

This warranty becomes void if the product has been damaged, or used or maintained improperly.

The warranty covers material or manufacturing defects. This warranty does not cover product parts subject to normal wear and tear, thus considered consumables (e.g. batteries, rechargeable batteries, tubes, cartridges), nor damage to fragile parts, e.g. switches or glass parts.

● Warranty claim procedure

To ensure quick processing of your case, please observe the following instructions:

Please have the till receipt and the item number (IAN 436737_2304) available as proof of purchase.

You will find the item number on the rating plate, an engraving on the front page of the instructions for use (bottom left), or as a sticker on the rear or bottom of the product.

If functional or other defects occur, please contact the service department listed either by telephone or by e-mail.

You can return a defective product to us free of charge to the service address that will be provided to you. Ensure that you enclose the proof of purchase (till receipt) and information about what the defect is and when it occurred.

● Service

 **Service Great Britain**







Tel.: 08000569216

E-Mail: owim@lidl.co.uk









Az alkalmazott piktogramok jelmagyarázata	Oldal 19
Bevezető	Oldal 20
Rendeltetésszerű használat	Oldal 20
Alkatrészleírás	Oldal 21
A csomag tartalma.....	Oldal 21
Műszaki adatok	Oldal 21
Biztonsági utasítások	Oldal 22
Az elemekre/akkukra vonatkozó biztonsági tudnivalók.....	Oldal 23
Üzembehelyezés	Oldal 24
Az elemek behelyezése/cseréje.....	Oldal 24
Be-/kikapcsolás.....	Oldal 25
A kiegyenlítő-automatika használata.....	Oldal 25
Az egyes és a keresztezett vonalak használata.....	Oldal 25
A kiegyenlítő-automatika nélküli munkavégzés.....	Oldal 26
A munkára vonatkozó tudnivalók	Oldal 26
Állvánnyal történő munkavégzés:.....	Oldal 26
Karbantartás és tisztítás	Oldal 28
Tárolás	Oldal 28
Mentesítés	Oldal 28
Garancia	Oldal 29
Garanciális ügyek lebonyolítása	Oldal 30
Szerviz	Oldal 30

Az alkalmazott piktogramok jelmagyarázata

	Olvassa el a Használati utasítást.
	Robbanásveszély!
	Viseljen védőkesztyűt!
	Figyelem!
	Védje magát a lézersugárzástól!
	Ne nézzen a lézerfénybe!
	Egyenáram / -feszültség
	Elemek mellékelve
	Biztonsági tudnivalók Kezelési utasítások
	A CE-jelölés a termékre vonatkozó EU-irányelveknek való megfelelést tanúsítja.
	Az elemeket gyermekektől távol tárolja.
	Soha ne dobja tűzbe az elemeket.
	Ne helyezze be az elemeket a megfelelő polaritással (+ és -) ellentétesen.
	Ne rongálja meg/deformálja az elemeket.
	Ne nyissa fel/szerelje szét az elemeket.

Az alkalmazott piktogramok jelmagyarázata

	Csak azonos típusú/márkájú elemeket használjon.
	Ne használjon egyszerre használt és új elemeket.
	Az elemek nem újratölthetők.
	Tartsa távol az elemeket víztől és túlzott nedvességtől.
	Ne zárja rövidre az elemeket.
	A helyes polaritással (+ és -) helyezze be az elemeket.

Keresztvonalas lézer állvánnyal PKLL 10 B4

● Bevezető



Gratulálunk új termékének vásárlása alkalmából. Ezzel a döntésével vállalatunk értékes terméke mellett döntött. A használati utasítás ezen termék része. A biztonságra, a használatára és a megsemmisítésre vonatkozó fontos tudnivalókat tartalmazza. A termék használata előtt ismerje meg az összes használati és biztonsági tudnivalót. A terméket csak a leírtak szerint és a megadott felhasználási területeken alkalmazza. A termék harmadik személy számára való továbbadása esetén kézbesítse vele annak a teljes dokumentációját is.

● Rendeltetészerű használat

A termék a vízszintes és függőleges vonalak kiszámítására és ellenőrzésére alkalmas. A termék kizárólag zárt helyiségekben üzemeltethető. Minden más jellegű használat vagy a termék megváltoztatása nem rendeltetészerűnek minősül és rendkívül balesetveszélyes. A nem rendeltetészerű használatból fakadó károkért a gyártó nem vállal felelősséget. Nem ipari felhasználásra való.

● Alkatrészleírás

- 1 H-gomb (a vízszintes vonal be-/kikapcsolásához)
- 2 LED-ellenőrzőlámpa (piros: színtezés ki, zöld: színtezés be)
- 3 V-gomb (a függőleges vonal be-/kikapcsolásához)
- 4 LOCK-kapcsoló
- 5 Elemrekesz
- 5a Elemrekeszfedél
- 6 ¼"-os Állvány-menet (alsó oldal)
- 7 Lézer kimeneti nyílás
- 8 ¼"-rögzítőcsavar (a keresztvonalas lézer ¼"statív-csavarmenetével történő beállításhoz)
- 9 Fém tartórész (a cserélhető lemez ¼" csavarjának beállítására)
- 10 Biztosítócsavar (a statív lapos feje szögének juszტიrozásához 90 fokig)
- 11 Vízszintmérő
- 11a Kar (a cserélhető lemez rögzítésére)
- 12 Hosszú markolat
- 13 Biztosítócsavar (a statív lapos fején elforgatására vízszintesen 360 fokig)
- 14 Biztosítócsavar (a középső oszlop magasságának beállítására)
- 15 Műanyag gyűrű
- 16 Beállító kar (a lábak magasságának beállítására)
- 17 Statívlábak
- 18 Statív lapos fej
- 19 Cserélhető lemez

● A csomag tartalma

- 1 körvonalas lézer
- 1 állvány
- 2 1,5V-os elem, AA típus
- 1 használati útmutató

● Műszaki adatok

Üzemi feszültség:	3 V===
Mukaterület legalább ¹⁾ :	10 m
Kiegyenlítési pontosság:	+/- 0,5 mm/m
Tipikus önkiegyenlítő pontosság:	± 4°
Tipikus kiegyenlítési idő:	kb. 4 másodperc
Üzemi hőmérséklet:	+5 °C–35 °C
A levegő relatív páratartalma max.:	≤ 90 %

Lézerosztály:	2
Hullámhossz (λ):	620–690 nm
Maximális teljesítmény P max:	1 mW
Állványfoglat:	6,35 mm (1/4")
Elemek:	2 x 1,5 V-os elem, AA típus
A termék súlya:	260 g (elem nélkül)
Az állvány súlya:	320 g
A termék mérete:	kb. 70 x 61 x 90 mm
Az állvány mérete:	65 cm

1) A mérőterületet a kedvezőtlen környezeti körülmények (pl. közvetlen napsütés) lecsökkenthetik.



Biztonsági utasítások

- **FULLADÁSVESZÉLY!** A csomagolóanyaggal (pl. fóliák, vagy polisztirol) nem szabad játszani. Tartsa távol a csomagolóanyagot a gyerekektől. A csomagolóanyag nem játékszer.
- Ne dolgozzon a mérőkészülékkel robbanásveszélyes környezetben, ahol gyúlékony folyadék, gőz, gáz vagy por található. A termékben szikrák képződhetnek, amelyek a port, vagy a gőzöket meggyújthatják.
- A terméket 8 éves kor feletti gyermekek, valamint korlátozott fizikai, érzékszervi vagy szellemi képességgel élő vagy nem megfelelő tapasztalattal és tudással rendelkező személyek csak felügyelet mellett, illetve a termék biztonságos használatára vonatkozó felvilágosítás és/vagy a lehetséges veszélyek megértése után használhatják. Ne hagyja a gyerekeket a termékkel játszani. A tisztítást és karbantartást gyermek csak felügyelet mellett végezheti.
- A bekapcsolt terméket ne hagyja felügyelet nélkül és a használat végétével kapcsolja ki azt. A lézersugár más személyeket megvakíthat. Szemsérülés veszélye.
- Óvja a terméket nedvességtől és a közvetlen napsugárzástól.
- Ne tegye ki a terméket szélsőséges hőmérsékletnek, vagy hőingadozásnak. Ne hagyja azt pl. hosszabb időre az autóban. Nagyobb hőingadozást követően hagyja, hogy a termék alkalmazkodjon a hőmérséklethez, mielőtt üzembe veszi azt. Extrém hőmérsékleten, vagy hőingadozás esetén a termék pontossága csökkenhet.
- Kerülje az erős ütések, vagy a mérőeszköz leesését. A mérőeszköz sérülése miatt a pontosság csökkenhet. Erős ütközést, vagy leesést követően a lézervonalat hasonlítsa össze egy ismert vízszintes, vagy függőleges referenciavonallal.
- Kapcsolja ki a mérőeszközt, ha szállítja azt. Kikapcsoláskor az ingaegységet rögzítjük, különben az erős mozgás károsíthatná.

- Ne tegye a mérőeszközt szívritmusszabályozó közelébe. A mérőeszköz belsejében lévő mágnes olyan mezőt képez, amely a szívritmusszabályozó működését ronthatja.
- Tartsa a mérőeszközt mágneses adattárolóktól és a mágnesességre kényes készülékektől távol. A mágnes hatására visszafordíthatatlan adatvesztésre kerülhet sor.



▲ FIGYELMEZTETÉS! Védje magát a lézersugárzástól!

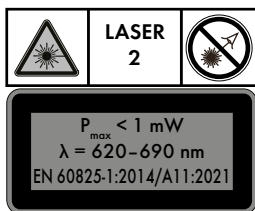

- Ne nézzen közvetlenül a lézersugárba, ill. a lézernyílásba [7].
- ▲ FIGYELMEZTETÉS!** A lézersugár optikai eszközökkel (pl. mikroszkóppal, nagyítóval, stb.) történő megfigyelése veszélyezteti a szemet.
- ▲ VIGYÁZAT!** Ha az itt megadott kezelő-, vagy kalibrálóeszközöket használ, vagy a leírtaktól eltérő módon jár el, úgy az veszélyes sugárzási hatásokat okozhat.
- Soha ne irányítsa a lézersugarat fényvisszaverő felületekre, személyekre, vagy állatokra. Már rövid belepillantás a lézersugárba is szemkárosodást okozhat.



Az elemekre/akkukra vonatkozó biztonsági tudnivalók

- **ÉLETVESZÉLY!** Tartsa távol az elemeket/akkumulátorokat a gyermekektől. Lenyelés esetén azonnal forduljon orvoshoz!
- A lenyelés égési sérülésekhez, puha szövetek perforációjához és halálhoz vezethet. 2 órán belül a lenyelés után súlyos égési sérülések léphetnek fel.
- **ROBBANÁSVESZÉLY!** Soha ne töltsé a nem feltölthető elemeket. Az elemeket/akkukat tilos rövidre zárni és/vagy felnyitni. Annak következménye túlhevülés, tűzveszély vagy a kihalásuk lehet.
- Soha ne dobja az elemeket/akkukat tűzbe vagy vízbe.
- Ne tegye ki az elemeket/akkukat mechanikai terhelésnek!

Az elemek/akkuk kifolyásának kockázata

- Kerülje a szélsőséges körülményeket és hőmérsékleteket, mint pl. fűtőtestek/közvetlen napsugárzás, amelyek hatással lehetnek az elemekre/akkukra.
- Ha az elemek/akkumulátorok kifolytak, kerülje el bőr, a szemek és a nyálkahártyák vegyszerekkel való érintkezését! Azonnal mossa le az érintett helyet tiszta vízzel és forduljon orvoshoz!
-  **VISELJEN VÉDŐKESZTYŰT!** A kifutott, vagy sérült elemek/akkuk a bőrrel érintkezve felmarhatják azt. Ezért ilyen esetben mindenképpen húzzon megfelelő védőkesztyűt.
- Az elem/akku kifolyása esetén távolítsa el azt azonnal a termékből a sérülések elkerülése érdekében.
- Csak azonos típusú elemeket/akkukat használjon! Ne használjon együtt régi és új elemeket/akkukat!
- Távolítsa el az elemeket/akkukat, ha hosszabb ideig nem használja a terméket.

A termék sérülésének veszélye

- Kizárólag a megadott típusú elemeket/akkukat használja.
- Az elemeket/akkut a termék és az elem/akku (+) és (-) polaritás-jelzésének megfelelően helyezze be.
- Behelyezés előtt tisztítsa meg az elem/akkumulátor és az elemrekesz érintkezőit egy száraz, szőszmentes kendővel vagy fűltisztító pálcikával!
- A lemerült elemeket/akkukat haladéktalanul távolítsa el a készülékből.

● Üzembehelyezés



- Ellenőrizze a szállítmányt a teljesség és a látható károk vonatkozásában.
- Távolítsa el teljesen a csomagolóanyagot a termékről.

● Az elemek behelyezése/cseréje

- Nyissa ki az elemrekeszfedelelet **5a** (lásd B ábra).
 - Helyezze az elemeket az elemrekeszbe **5** (lásd C ábra). Győződjön meg róla, hogy az elemek körben helyesen lettek berakva (lásd C ábra), mielőtt újra bezárná az elemrekeszfedelelet **5a**.
- Tudnivaló:** Gyenge elem esetén a LED-ellenőzőlámpa **2** villog. Mindig egyszerre cserélje az összes elemet. Csak egyazon gyártó azonos teljesítményű elemét használja.

- Ha a terméket hosszabb ideig nem használja, távolítsa el az elemeket a készülékből. Az elemek hosszabb használaton kívüli idő esetén rozsdásodhatnak és maguktól lemerülhetnek.

● Be-/kikapcsolás

- A termék bekapcsolásához tolja a LOCK-kapcsolót [4] -helyzetbe. A termék a bekapcsolást követően azonnal két lézervonalat bocsát ki a lézernyílásból [7].
- A termék kikapcsolásához tolja a LOCK-kapcsolót [4] -helyzetbe. Kikapcsoláskor az ingaegységet rögzítjük.

● A kiegyenlítő-automatika használata

- A kiegyenlítőautomatikával történő munkavégzéshez tegye a terméket egy vízszintes, szilárd alapra, vagy rögzítse azt az 1/4"-os állványfoglallal [6] az állványra.
- A bekapcsolást követően a kiegyenlítőautomatika a $\pm 4^\circ$ -os kiegyenlítő tartományon belül kiegyenlíti az egyenetlenségeket. A kiegyenlítés kizárt, ha a lézervonalak nem mozognak és ha a LED-ellenőrzőlámpa [2] zölden világít.
- Ha az automatikus kiegyenlítés nem lehetséges, mert p. a mérőszköz alja több mint 4° -ban eltér a vízszintestől, vagy ha a terméket szabadkézzel tartjuk, akkor a LED-ellenőrzőlámpa [2] pirosan világít és a vízszintes és függőleges lézervonalak kikapcsolnak.

Tudnivaló: A kiegyenlítőautomatika nélküli munkavégzést a piros LED-ellenőrzőlámpa [2] jelzi.

Tudnivaló: Rázkodás, vagy a üzemelés alatti szintváltás esetén a termék automatikusan újra kiegyenlítődik. Az ismételt kiegyenlítést követően ellenőrizze a vízszintes ill. a függőleges lézervonal referenciapontokhoz viszonyított helyzetét a hibák elkerülése érdekében.

● Az egyes és a keresztezett vonalak használata

- Ha a termék az automatikus kiegyenlítő módban található és ha a mérőszköz alsó oldala kevesebb mint 4° -ban tér el a vízszintestől (zöld LED bekapcsol), óvatosan nyomja meg a H-gombot [1] a vízszintes vonal be- ill. kikapcsolásához.
- Nyomja meg a V-gombot [3], a függőleges vonal be- ill. kikapcsolásához.

Keresztezett vonalak esetén ennél a terméknel megállapítható:

- Ha a termék az automatikus kiegyenlítő módban található és ha a mérőeszköz alsó oldala kevesebb mint 4° -ban tér el a vízszintestől (zöld LED bekapcsol), tartsa lenyomva a H-gombot [1] amíg a LED-ellenőrzőlámpa [2] piros nem lesz. Ekkor az automatikus kiegyenlítés kikapcsol és a keresztezett vonalak folyamatosan bekapcsolva maradnak - akkor is, ha a mérőeszköz alsó oldala 4° -nál nagyobb mértékben eltér a vízszintestől.
- Ezta amódot újra kikapcsolhatja, ha lenyomva tartja a H-gombot [1], amíg a LED-ellenőrzőlámpa [2] ismét zölden nem világít. A kiegyenlítőautomatika újra bekapcsolva.

A keresztezett vonalak ismét be vannak kapcsolva, amint azonban a mérőeszköz alsó oldala 4° -nál nagyobb mértékben eltér a vízszintestől, a LED-ellenőrzőlámpa [2] ismét pirosan világít.

● A kiegyenlítő-automatika nélküli munkavégzés

- Tolja a LOCK-kapcsolót [4] az  állásba.
- HaTartsa lenyomva a H-gombot [1] amíg a piros LED-ellenőrzőlámpa [2] be nem kapcsol. A termékek két lézervonalat bocsát ki a lézernyílásból [7], amelyek nincsenek kiegyenlítve. A kiegyenlítőautomatika nélküli munkavégzést mindig a piros LED-ellenőrzőlámpa [2] jelzi.

● A munkára vonatkozó tudnivalók

- Mindig csak a lézervonal közepét használja a jelöléshez. A lézervonal szélessége a távolsággal változik.

● Állvánnyal történő munkavégzés:

Összeszerelés és beállítás

1. Húzza szét a statív három lábát [17]. A három átlós csuklót összekötő műanyag gyűrű [15] a középső oszlop közepe felé mozog.
2. Lazítsa meg a rögzítő kart [16] és hosszabbítsa meg a lábakat a kívánt magasságra.
3. Hajtsa vissza a rögzítő kart [16].
4. A vízmérték [11] segítségével ellenőrizze az egyenes beállítást. A légbuborék a kör közepén van, ha a statív egyenesen áll. Szükség esetén állítsa be újra a lábak [17] hosszúságát.

5. Lazítsa meg a biztosítócsavart [14] és hosszabbítsa meg a középső oszlopot, ha nagyobb magasság szükséges. Húzza meg a biztosítócsavart [14], ha elérte a kívánt magasságot.
6. A statív lapos fejének [18] vízszintes beállításához lazítsa meg a hosszú markolatot [12] oly módon, hogy elforgatja az óramutató járásával ellentétes irányban és szükség szerint felfelé vagy lefelé mozgatja. Ha a vízmérték légbuboréka [11] pontosan a kör közepén van, akkor a statív lapos feje be van állítva. Ekkor húzza meg a hosszú markolatot [12] oly módon, hogy az óramutató járásával megegyező irányban elforgatja.
7. Szükség esetén lazítsa meg a biztosítócsavart [13] a statív lapos fejének [18] legfeljebb 360 fokban történő vízszintes elforgatásához és a kívánt pozíció eléréséhez. Ha elérte a kívánt pozíciót, húzza meg a biztosítócsavart [13].
8. Szükség esetén lazítsa meg a biztosítócsavart [10] a statív lapos fejének [18] legfeljebb 90 fokban történő függőleges beállításához és a kívánt szög eléréséhez. Ha elérte a kívánt pozíciót, húzza meg a biztosítócsavart [10].

A keresztvonalas lézer rögzítése

Állítsa be a keresztvonalas lézer 1/4" csavarmenetét [6] a cserélhető lemez 1/4" rögzítőcsavarján [8] és győződjön meg arról, hogy szorosan meg legyen húzva a csavar, úgy hogy elforgatja a fém tartórészt [9] az óramutató járásával megegyező irányban. A fém tartórész [9] a cserélhető lemez alsó oldalán található [19].

A cserélhető lemez eltávolítása a statívról

A keresztvonal lézert a gyorscsereelő lemezzel [19] együtt egyszerűen eltávolíthatja az állványról a következő lépésekkel:

1. Húzza oldalra a statív lapos fejének [18] karját [11a].
2. Távolítsa el a cserélhető lemezt [19].
3. Ha ismét a statívrá szeretné rögzíteni a keresztvonalas lézert, húzza meg a statív lapos fejének [18] karját [11a], és rögzítse a cserélhető lemezt [19] ismét a statív lapos fejére [18]. Ezután lazítsa meg a kart [11a] a kiindulási helyzetbe történő visszaállításhoz és a cserélhető lemez [19] rögzítéséhez (A ábra).
4. Ellenőrizze, hogy a cserélhető lemez [19] megfelelően rögzítve legyen a statív lapos fején [18].

● Karbantartás és tisztítás

A termék nem igényel karbantartást.

- **FIGYELEM!** Soha ne merítse a terméket vízbe vagy más folyadékba. A tisztítás során nem kerülhet folyadék a termékbe.
- Tartsa a terméket tisztán, hogy jól és biztosan dolgozhasson.
- A burkolat tisztításához egy száraz kendőt használjon.
- Enyhe légárammal tisztítsa a lézernyílást [7]. Erős szennyeződés esetén távolítsa el a szennyeződést egy enyhén benedvesített fülpiszkáló rúddal. Ezalatt ne fejtse ki erős nyomást!

⚠ FIGYELMEZTETÉS! A terméket javítás céljából csak szakember nyithatja fel.

- A mérőeszközt csak képzett szakemberrel és csak eredeti tartozékokkal javíttassa. Ezzel garantálja, hogy mérőeszköze biztonságos maradjon.

● Tárolás

- Ha hosszabb ideig nem használja a terméket, vegye ki az elemeket, majd egy tiszta, száraz, napfénytől mentes helyen tárolja a terméket.

● Mentesítés

A csomagolás környezetbarát anyagokból készült, amelyeket a helyi újrahasznosító helyeken adhat le ártalmatlanítás céljából.



A hulladék elkülönítéséhez vegye figyelembe a csomagolóanyagban található jelzéseket. Ezek rövidítéseket (a) és számokat (b) tartalmaznak a következő jelentéssel: 1-7: műanyagok/20-22: papír és karton/80-98: kötőanyagok.



A kiszolgált termék megsemmisítési lehetőségeiről lakóhelye illetékes önkormányzatánál tájékozódhat.



A környezete érdekében, ne dobja a kiszolgált terméket a háztartási szemétbe, hanem adja le szakszerű ártalmatlanításra. A gyűjtőhelyekről és azok nyitvatartási idejéről az illetékes önkormányzatnál tájékozódhat.

A hibás vagy elhasznált elemeket/akkukat a 2006/66/EK irányelv és módosításai értelmében újra kell hasznosítani. Szolgáltassa vissza az elemeket/akkukat és/vagy a terméket az ajánlott gyűjtőállomásokon keresztül.



Környezeti károk az elemek/akkuk hibás megsemmisítése következtében!

Az elemeket/akkukat nem szabad a háziszemétkébe dobni. Mérgező hatású nehézfémeket tartalmazhatnak és ezért különleges kezelést igénylő hulladéknak számítanak. A nehézfémek vegyjelei a következők: Cd = kadmium, Hg = higany, Pb = ólom. Ezért az elhasznált elemeket/akkukat egy közösségi gyűjtőhelyen adja le.

● Garancia

A terméket gondosan, szigorú minőségi előírások betartásával gyártottuk, és a szállítás előtt gondosan ellenőriztük. Anyag- vagy gyártási hibák esetén a termék eladójával szemben törvényes jogok illetik meg. Az Ön törvényes jogait az általunk alább meghatározott garancia semmilyen módon nem korlátozza.

Erre a termékre 3 év garanciát adunk a vásárlás dátumától számítva. A garancia idő a vásárlás dátumával kezdődik. Biztonságos helyen őrizze meg az eredeti vásárlói bizonylatot, mert ez a dokumentum szükséges a vásárlás bizonyításához.

A vásárláskor fennálló károkat és hiányosságokat a termék kicsomagolása után haladéktalanul jelezze.

Ha ezen a terméken a vásárlástól számított 3 éven belül anyag- vagy gyártási hibát észlel, vásárlásunk szerint ingyenesen megjavítjuk vagy kicseréljük a terméket. A garancia idő nem hosszabbodik meg a helyette nyújtott szavatossági igény által. Ez a kicserélt vagy javított alkatrészekre is érvényes.

A garancia megszűnik, ha a terméket megrongálták, ill. nem szakszerűen kezelték vagy végezték a karbantartást.

A garancia az anyag- és gyártási hibákra vonatkozik. Ez a garancia nem terjed ki azokra a termékalkatrészekre, amelyek normál kopásnak vannak kitéve, és ezért gyorsan kopó alkatrésznek minősülnek (pl. elemekre, akkumulátorokra, tömlőkre, tintapatronokra), illetve a törékeny alkatrészek sérülésére, pl. kapcsolókra vagy üveg alkatrészekre.

● Garanciális ügyek lebonyolítása

Ügyének gyors elintézhetsége céljából, kérjük kövesse az alábbi útmutatást:

Kérjük, kérdések esetére készítse elő a pénztárblokkot és a cikkszámot (IAN 436737_2304) a vásárlás tényének az igazolására.

Kérjük, hogy a cikkszámot olvassa le a típustábláról, a gravírozásból, az Útmutató címlapjáról (balra lent), illetve a hátoldalon, vagy a termék alján található matricáról.

Amennyiben működési hibák, vagy egyéb hiányosság lépne fel, előszöris vegye fel a kapcsolatot a következőkben megnevezett szervizek egyikével telefonon, vagy e-mailen.

A hibásnak ítélt terméket ezután a vásárlást igazoló blokk, valamint a hiba leírásának és keletkezési idejének mellékelésével díjmentesen postázhatja az Önnel közölt szervicímre.

● Szerviz

 **Szerviz Magyarország**



Tel.: 0680021536

E-mail: owim@lidl.hu









Legenda uporabljenih piktogramov	Stran 32
Uvod	Stran 33
Predvidena uporaba	Stran 33
Opis delov	Stran 34
Obseg dobave	Stran 34
Tehnični podatki	Stran 34
Varnostni napotki	Stran 35
Varnostni napotki za baterije/akumulatorje	Stran 36
Začetek uporabe	Stran 37
Vstavljanje/menjava baterij	Stran 37
Vklonp/izklop	Stran 38
Uporaba nivelirne avtomatike	Stran 38
Uporaba posameznih črt ali križanja črt	Stran 38
Delo brez nivelirne avtomatike	Stran 39
Navodila za delo	Stran 39
Delo s stojalom	Stran 39
Vzdrževanje in čiščenje	Stran 40
Skladiščenje	Stran 41
Odstranjevanje	Stran 41
Garancija	Stran 41
Postopek pri uveljavljanju garancije	Stran 41
Servis	Stran 42
Garancijski list	Stran 43

Legenda uporabljenih piktogramov

	Preberite navodilo za uporabo.
	Nevarnost eksplozije!
	Nosite zaščitne rokavice!
	Pozor!
	Zaščitite se pred laserskim sevanjem!
	Ne glejte v laserski žarek!
	Enosmerni tok / enosmerna napetost
	Baterije priložene
	Varnostni napotki Navodila za upravljanje
	Znak CE potrjuje skladnost z EU-direktivami, ki zadevajo izdelek.
	Baterije hranite zunaj dosega otrok.
	Baterij ne vrzite v ogenj.
	Baterij ne vstavljajte v nasprotju s pravilno polarnostjo (+ in -).
	Baterij ne poškodujte/deformirajte.
	Baterij ne odpirajte/razstavljajte.

Legenda uporabljenih piktogramov

	Uporabljajte samo baterije istega tipa/iste znamke.
	Nikoli ne mešajte rabljenih in novih baterij.
	Baterije niso namenjene za polnjenje.
	Baterije ne smejo priti v stik z vodo in čezmerno vlago.
	Ne povzročite kratkega stika baterij.
	Vstavite baterije pravilno glede na polarnost (+ in -).

Križno linijski laser s stativom PKLL 10 B4

● Uvod



Iskrene čestitke ob nakupu vašega novega izdelka. Odločili ste se za zelo kakovosten izdelek. To navodilo za uporabo je sestavni del tega izdelka. Vsebuje pomembna navodila za varnost, uporabo in odstranitev. Preden začnete izdelek uporabljati, se seznanite z vsemi navodili za uporabo in varnostnimi napotki. Izdelek uporabljajte samo tako, kot je opisano, in samo za navedena področja uporabe. Če izdelek odstopite novemu lastniku, mu zraven izročite tudi vse dokumente.

● Predvidena uporaba

Izdelek je primeren za ugotavljanje in preverjanje vodoravnih in navpičnih črt. Izdelek je primeren izključno za obratovanje na zaprtih mestih uporabe. Kakršna koli drugačna uporaba ali sprememba izdelka ni v skladu z določili in predstavlja znatno nevarnost nesreč. Za poškodbe, nastale zaradi nenamenske uporabe, proizvajalec ne prevzema odgovornosti. Ni namenjen za poslovno uporabo.

● Opis delov

- 1 Tipka H (za vklop/izklop vodoravne črte)
- 2 LED kontrolna lučka (rdeča: niveliranje izklopljeno, zelena: niveliranje vklopljeno)
- 3 Tipka V (za vklop/izklop navpične črte)
- 4 Stikalo LOCK
- 5 Predalček za baterije
- 5a Pokrov predalčka za baterije
- 6 ¼" navoj stojala (spodnja stran)
- 7 Izstopna odprtina laserja
- 8 ¼" pritrdilni vijak (za uravnavanje z ¼" navojem stojala križnega laserja)
- 9 Kovinski nosilec (za nastavljanje ¼"vijaka na ploščo za hitro menjavo)
- 10 Pritrdilni vijak (za nastavljanje kota ploščate glave stojala do 90 stopinj)
- 11 Vodna tehtnica
- 11a Vzvod (za pritrditev plošče za hitro menjavo)
- 12 Dolg ročaj
- 13 Pritrdilni vijak (za vrtenje ploske glave stojala do 360 stopinj vodoravno)
- 14 Pritrdilni vijak (za nastavljanje višine srednjega stebra)
- 15 Obroč iz umetne mase
- 16 Aretirni vzvod (za nastavljanje višine nog)
- 17 Noge stojala
- 18 Ploska glava stojala
- 19 Plošča za hitro menjavo

● Obseg dobave

- 1 laser s križnima črtama
- 1 stojalo
- 2 1,5-voltni bateriji, tip AA
- 1 navodilo za uporabo

● Tehnični podatki

Obratovalna napetost:	3 V \equiv
Delovno območja najmanj ¹⁾ :	10 m
Natančnost niveliranja:	+/- 0,5 mm/m
Tipično območja samoniveliranja:	± 4°
Tipični čas niveliranja:	pribl. 4 sekunde
Obratovalna temperatura:	+5 °C–35 °C

Relativna vlažnost zraka, maks.:	≤ 90 %
Razred laserja:	2
Valovna dolžina (λ):	620–690 nm
Največja moč P maks:	1 mW
Vpenjalo stojala:	6,35 mm (¼")
Baterije:	2 x 1,5-voltna baterija, tip AA
Teža izdelka:	260 g (brez baterij)
Teža stojala:	320 g
Mere izdelka:	pribl. 70 x 61 x 90 mm
Mere stojala:	65 cm

1) Delovno območje se lahko zaradi neugodnih pogojev okolice (npr. neposrednega sončnega sevanja) zmanjša.



Varnostni napotki

- **NEVARNOST ZADUŠITVE!** Embalažni materiali (npr. folije ali polistirol) se ne smejo uporabljati kot igrače. Otrok ne pustite v bližino embalažnega materiala. Embalažni material ni igrača.
- Z merilnim orodjem ne delajte v okolici, kjer obstaja nevarnost eksplozije in v kateri se lahko nahajajo gorljive tekočine, plini ali prah. Na izdelku lahko pride do nastanka isker, zaradi katerih se prah ali hlapi vnamejo.
- Ta izdelek lahko uporabljajo otroci od 8. leta naprej ter osebe z zmanjšanimi telesnimi, zaznavnimi ali duševnimi sposobnostmi ali osebe s pomanjkljivimi izkušnjami in/ali znanjem, če so pod nadzorom ali če so bili poučeni o varni uporabi izdelka in razumejo nevarnosti, do katerih lahko pride med uporabo. Otroci se ne smejo igrati z izdelkom. Čiščenje in vzdrževanje smejo izvajati otroci samo v primeru, če so pod nadzorom.
- Vklapljenega izdelka ne puščajte nenadzorovanega in po uporabi izklopite izdelek. Laserski žarek lahko zaslepi druge osebe. Nevarnost poškodb oči.
- Izdelek zaščitite pred mokroto in neposrednimi sončnimi žarki.
- Izdelka ne izpostavljajte ekstremnim temperaturam ali temperaturnim nihanjem. Npr. ne pustite ga dlje časa v avtomobilu. Pri močnih temperaturnih nihanjih pustite izdelek, da se prilagodi na temperaturo, preden ga začnete uporabljati. Ekstremne temperature ali temperaturna nihanja lahko vplivajo na natančnost izdelka.
- Preprečite močne udarce ali padce merilnega orodja. Poškodbe merilnega orodja lahko negativno vplivajo na natančnost. Po močnem udarcu ali padcu primerjajte lasersko črto z znano vodoravno ali navpično referenčno črto.
- Merilno orodje med prevozom izklopite. Ob izklopu se nihajna enota zapahne, saj jo lahko večji premiki poškodujejo.

- Merilnega orodja ne približujte srčnim spodbujevalnikom. Zaradi magneta v notranjosti merilnega orodja se ustvari polje, ki lahko negativno vpliva na delovanje srčnega spodbujevalnika.
- Merilnega orodja ne približujte magnetnim nosilcem podatkov in napravam, občutljivim na magnete. Zaradi učinkovanja magneta lahko pride do nepopravljive izgube podatkov.



⚠ OPOZORILO! Zaščitite se pred laserskim sevanjem!

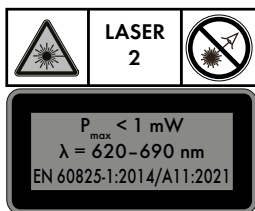

- Ne glejte neposredno v laserski žarek oz. v izstopno odprtino laserja **7**.

⚠ OPOZORILO! Gledanje laserskega žarka z optičnimi instrumenti (npr. z lupo, povečevalnim steklom ipd.) je povezano s tveganjem za poškodbe oči.

⚠ PREVIDNO! Če uporabljate druge naprave za upravljanje in nastavljanje, ki niso navedene tukaj, ali če izvajate druge postopke, lahko to privede do nevarnega učinkovanja žarkov.

- Laserskega žarka nikoli ne usmerjajte v odsevne površine, osebe ali živali. Že kratek vizualni stik z laserskim žarkom lahko povzroči poškodbe oči.



Varnostni napotki za baterije/ akumulatorje

- **SMRTNA NEVARNOST!** Baterije/akumulatorje shranjujte zunaj dosega otrok. V primeru zaužitja nemudoma poiščite zdravniško pomoč!
- Zaužitje lahko privede do opeklin, perforacij mehkega tkiva in smrti. Do hudih opeklin lahko pride v 2 urah po zaužitju.



NEVARNOST EKSPLOZIJE! Baterij, ki niso predvidene za polnjenje, nikoli znova ne polnite. Ne povzročite kratkega stika baterij/akumulatorjev in/ali jih odpirajte.

Posledice so lahko pregretje in nevarnost požara, lahko jih tudi raznese.

- Baterij/akumulatorjev nikoli ne mečite v ogenj ali vodo.
- Baterij/akumulatorjev ne izpostavljajte mehanskim obremenitvam.

Tveganje iztekanja baterij/akumulatorjev

- Izogibajte se izrednim pogojem in temperaturam, ki bi lahko vplivale na baterije/akumulatorje, npr. na radiatorju/neposredni sončni svetlobi.
- Če baterije/akumulatorji iztečejo, preprečite stik kemikalij s kožo, z očmi in s sluznicami! Prizadeta mesta takoj sperite s čisto vodo in takoj poiščite zdravniško pomoč!
-  **NOSITE ZAŠČITNE ROKAVICE!** Iztekle ali poškodovane baterije/akumulatorji lahko ob stiku s kožo povzročijo razjede. V takšnem primeru nosite primerne zaščitne rokavice.
- V primeru iztekanja baterij/akumulatorjev le-te takoj odstranite iz izdelka, da preprečite poškodbe.
- Uporabljajte samo baterije/akumulatorje enakega tipa. Ne mešajte starih baterij/akumulatorjev z novimi!
- Baterije/akumulatorje odstranite, kadar izdelka dlje časa ne uporabljate.

Tveganje poškodb izdelka

- Uporabljajte izključno navedeni tip baterije/akumulatorja!
- Baterije/akumulatorje vstavite v izdelek skladno z oznakama polarnosti (+) in (-) na bateriji/akumulatorju in izdelku.
- Pred vstavljanjem očistite kontakte baterije/akumulatorja in v predalčku za baterije s suho krpo, ki ne pušča vlaken ali z vati-rano palčko!
- Iztrošene baterije/akumulatorje nemudoma odstranite iz izdelka.

● Začetek uporabe

- Preverite dobavo glede popolnosti in vidnih poškodb.
- Z izdelka odstranite ves embalažni material.

● Vstavljanje/menjava baterij



- Odprite pokrov predalčka za baterije **5a** (glejte sliko B).
- Vstavite baterije v predalček za baterije **5** (glejte sliko C). Prepričajte se, ali so baterije pravilno vstavljene (glejte sliko C), preden znova zaprete pokrov predalčka za baterije **5a**.

Napotek: Pri skoraj izpraznjenih baterijah utripa kontrolna lučka LED **2**.

Vse baterije vedno zamenjajte istočasno. Uporabljajte le baterije enega proizvajalca in enake zmogljivosti.

- Če izdelka dlje časa ne uporabljate, odstranite bateriji. Pri daljši hrambi lahko baterije korodirajo in se samodejno izpraznijo.

● Vklop/izklop

- Za vklop izdelka premaknite stikalo LOCK [4] v položaj . Izdelek takoj po vklopu pošlje dve laserski črti iz izstopne odprtine laserja [7].
- Za izklop izdelka premaknite stikalo LOCK [4] v položaj . Ob izklopu se nihajna enota zapahne.

● Uporaba nivelirne avtomatike

- Za delo z nivelirno avtomatiko postavite izdelek na vodoravno, trdno podlago ali pa ga pritrdite z 1/4" navojem [6] na stojalo.
- Po vklopu nivelirna avtomatika samodejno izravna neravnine znotraj območja samoniveliranja $\pm 4^\circ$. Niveliranje je zaključeno, ko se laserski črti več ne premikata in LED kontrolna lučka [2] sveti zeleno.
- Če samodejno niveliranje ni mogoče, npr. če spodnja stran merilnega orodja odstopa več kot 4° od vodoravne podlage ali če izdelek držite v roki, potem sveti LED kontrolna lučka [2] rdeče in vodoravne in navpične črte se izklopijo.

Napotek: Delo z nivelirno avtomatiko je vedno prikazano prek rdeče LED kontrolne lučke [2].

Napotek: V primeru pretresa ali spremembe položaja med obratovanjem se izdelek samodejno znova nivelira. Po ponovnem niveliranju preverite položaj vodoravne oz. navpične laserske črte glede na referenčne točke, da boste preprečili napake.

● Uporaba posameznih črt ali križanja črt

- Ko je izdelek v načinu samodejnega niveliranja in spodnja stran merilnega orodja odstopa od vodoravne črte manj kot 4° (zeleno LED lučka sveti), previdno pritisnite tipko H [1], da vklopite oz. izklopite vodoravno črto.
- Ustrezno pritisnite tipko V [3], da vklopite oz. izklopite navpično črto.

Križane črte lahko pri tem izdelku določajo:

- Ko je izdelek v načinu samodejnega niveliranja in spodnja stran merilnega orodja odstopa od vodoravne črte manj kot 4° (zeleno LED lučka sveti), previdno pritisnite tipko H [1], da LED kontrolna lučka [2] zasveti rdeče. Zdaj je samodejno niveliranje izklopljeno

in križane črte so trajno vklopljene – tudi če je spodnja stran merilnega orodja več kot 4° odmaknjena od vodoravne podlage.

- Ta način lahko znova izklopite tako, da pritisnete in zadržite tipko H [1], da LED kontrolna lučka [2] znova zasveti zeleno. Nivelirna avtomatika je znova vklopljena.

Križane črte se izklopijo, takoj ko merilno orodje odstopa več kot 4° od vodoravne podlage, LED kontrolna lučka [2] pa v tem primeru spet sveti rdeče.

● Delo brez nivelirne avtomatike

- Premaknite stikalo LOCK [4] v položaj .
- Pritisnite in zadržite tipko H [1], da se vklopi rdeča LED kontrolna lučka [2]. Zdaj pošilja izdelek dve laserski črti iz izstopne odprtine laserja [7], ki nista nivelirani. Delo z nivelirno avtomatiko je vedno prikazano prek rdeče LED kontrolne lučke [2].

● Navodila za delo

- Za označevanje vedno uporabljajte le sredino laserske črte. Širina laserske črte se spreminja z oddaljenostjo.

● Delo s stolom

Sestavljanje in usmerjanje

1. Razklopite tri noge [17] stojala. Obroč iz umetne mase [15], ki povezuje vse tri prečne zglobe, se premakne do konca srednjega stebra.
2. Popustite aretirni vzvod [16] in podaljšajte nogo do zelene višine.
3. Nato sklopite vse te aretirne vzvode [16].
4. Preverite ravno usmerjenost s pomočjo vodne tehtnice [11]. Če je stojalo naravnost, je zračni mehurček na sredini kroga. Po potrebi popravite dolžino nog [17].
5. Popustite pritrdilni vijak [14] in po potrebi podaljšajte srednji steber, če potrebujete večjo višino. Zategnite pritrdilni vijak [14], ko je dosežena zelena višina.
6. Za vodoravno usmeritev ploske glave stojala [18] popustite dolgi ročaj [12], tako da ga zavrtite v nasprotni smeri urnega kazalca in po potrebi premaknete navzgor ali navzdol. Ko je zračni mehurček vodne tehtnice [11] natančno v sredini kroga, je ploska glava stojala usmerjena vodoravno. Nato zategnite dolgi ročaj [12], tako da ga zavrtite v smeri urnega kazalca.

- Po potrebi popustite pritrdilni vijak [13], da zavrtite plosko glavo stojala [18] za do 360 stopinj vodoravno in dosežete želeni položaj. Ko dosežete želeni položaj, zategnite pritrdilni vijak [13].
- Po potrebi popustite pritrdilni vijak [10], da nastavite kot ploske glave stojala [18] navpično za do 90 stopinj in dobite želeni kot. Ko dosežete želeni kot, zategnite pritrdilni vijak [10].

Pritrditev križnega laserja

Poravnajte ¼" navoj [6] križnega laserja na ¼" pritrdilni vijak [8] plošče za hitro menjavo in poskrbite, da bo vijak zategnjen, tako da kovinski nosilec [9] zavrtite v smeri urnega kazalca. Kovinski nosilec [9] je na spodnji strani plošče za hitro menjavo [19].

Odstranjevanje plošče za hitro menjavo s stojala

Laser s križnimi črtami lahko preprosto odstranite skupaj s ploščo za hitro menjavo [19] s stojala z naslednjimi koraki:

- Povlecite vzvod [11a] ploske glave stojala [18] v stran.
- Odstranite ploščo za hitro menjavo [19].
- Če želite križni laser znova pritrditi na stojalo, povlecite za vzvod [11a] ploske glave stojala [18] in pritrdite ploščo za hitro menjavo [19] znova na plosko glavo stojala [18]. Nato popustite vzvod [11a], da ga vrnete v izhodiščni položaj in pritrdite ploščo za hitro menjavo [19] (sl. A).
- Preverite, ali je plošča za hitro menjavo [19] ustrezno pritrdjena na plosko glavo stojala [18].

● Vzdrževanje in čiščenje

Izdelek ne potrebuje vzdrževanja.

- **POZOR!** Izdelka nikoli ne potaplajte v vodo ali druge tekočine. Med čiščenjem v izdelek ne sme priti vlaga.
- Izdelek mora biti čist, da lahko dobro in varno delate.
- Za čiščenje ohišja uporabljajte suho krpo.
- Izstopno odprtino laserja [7] čistite z rahlim curkom zraka. Pri močnejši umazaniji odstranite umazanijo z rahlo navlaženo vatirano palčko. Pri tem ne pritiskajte premočno!

⚠ OPOZORILO! Izdelek sme za namene popravila odpreti le strokovnjak.

- Merilno orodje dajte v popravilo samo kvalificiranemu strokovnemu osebju in samo z uporabo originalnih nadomestnih delov. S tem se zagotovi, da varnost merilnega orodja ostane ohranjena.

● Skladiščenje

- Če izdelka dlje časa ne boste uporabljali, odstranite bateriji in ju shranite na čistem, suhem mestu brez neposredne sončne svetlobe.

● Odstranjevanje

Emblaža je narejena iz okolju primernih materialov, ki jih lahko oddate za recikliranje na lokalnih zbirališčih odpadkov.



Upoštevajte oznake embalažnih materialov za ločevanje odpadkov, ki so označene s kraticami (a) in števkami (b) z naslednjim pomenom: 1–7: umetne mase/20–22: papir in karton/80–98: vezni materiali.



O možnostih odstranjevanja odsluženega izdelka se lahko pozanimате pri svoji občinski ali mestni upravi.



Ko je vaš izdelek dotrajan, ga zaradi varovanja okolja ne odvrzite med gospodinjske odpadke, temveč ga oddajte na ustreznem zbirališču tovrstnih odpadkov. O zbirnih mestih in njihovih delovnih časih se lahko pozanimате pri svoji pristojni občinski upravi.

Pokvarjene ali iztrošene baterije/akumulatorje je treba reciklirati v skladu z Direktivo 2006/66/ES in njenimi spremembami. Baterije/akumulatorje in/ali izdelek vrnite na ponujenih zbirnih mestih.



Škoda na okolju zaradi napačnega odstranjevanja baterij/akumulatorjev!

Baterij/akumulatorjev ni dovoljeno odstraniti skupaj z gospodinjskimi odpadki. Vsebujejo lahko strupene težke kovine in so podvržene določbam za ravnanje z nevarnimi odpadki. Kemični simboli težkih kovin so naslednji: Cd = kadmij, Hg = živo srebro, Pb = svinec. Zato iztrošene baterije/akumulatorje oddajte na komunalnem zbirnem mestu.

● Garancija

● Postopek pri uveljavljanju garancije

Za zagotovitev hitre obdelave vašega primera vas prosimo, da sledite naslednjim napotkom:

Prosimo, da za vsa vprašanja pripravite račun in številko izdelka (IAN 436737_2304) kot dokazilo o nakupu.

Številko izdelka najdete na identifikacijski ploščici, gravuri, naslovni strani v navodilih (spodaj levo) ali na nalepki na hrbtni ali spodnji strani.

Če pride do napačnega delovanja ali drugih pomanjkljivosti, se obrnite najprej na v nadaljevanju navedeni servisni oddelek po telefonu ali prek e-pošte.

Izdelek, označen kot okvarjen, lahko nato brez poštnine pošljete na navedeni naslov servisa, zraven pa priložite potrdilo o nakupu (blagajniški račun) in navedite, za kakšno pomanjkljivost gre in kdaj je nastala.

● Servis

SI **Servis Slovenija**

Tel.: 00386 (0) 80 70 60

E-Mail: owim@lidl.si





Pooblašчени serviser:

OWIM GmbH & Co. KG
Stiftsbergstraße 1
74167 Neckarsulm
NEMČIJA

Servisna telefonska številka: 00386 (0) 80 70 60

Garancijski list











1. S tem garancijskim listom OWIM GmbH & Co. KG, Stiftsbergstraße 1, 74167 Neckarsulm, Nemčija jamčimo, da bo izdelek v garancijskem roku ob normalni in pravilni uporabi brezhibno deloval in se zavežemo, da bomo ob izpolnjenih spodaj navedenih pogojih odpravili morebitne pomanjkljivosti in okvare zaradi napak v materialu ali izdelavi oziroma po svoji presoji izdelek zamenjali ali vrnili kupnino.
2. Garancija je veljavna na ozemlju Republike Slovenije.
3. Garancijski rok za proizvod je 3 leta od datuma izročitve blaga. Datum izročitve blaga je razviden iz računa.
4. Kupec je dolžan okvaro javiti pooblaščenemu servisu oziroma se informirati o nadaljnjih postopkih na zgoraj navedeni telefonski številki. Svetujemo vam, da pred tem natančno preberete navodila o sestavi in uporabi izdelka.
5. Kupec je dolžan pooblaščenemu servisu predložiti garancijski list in račun, kot potrdilo in dokazilo o nakupu ter dnevu izročitve blaga.
6. V primeru, da proizvod popravlja nepooblaščen servis ali oseba, kupec ne more uveljavljati zahtevkov iz te garancije.
7. Vzroki za okvaro oziroma nedelovanje izdelka morajo biti lastnosti stvari same in ne vzroki, ki so zunaj proizvajalčeve oziroma prodajalčeve sfere. Kupec ne more uveljavljati zahtevkov iz te garancije, če se ni držal priloženih navodil za sestavo in uporabo izdelka ali če je izdelek kakorkoli spremenjen ali nepravilno vzdrževan.
8. Jamčimo servis in rezervne dele še 3 leta po preteku garancijskega roka.
9. Obrabni deli oz. potrošni material so izvzeti iz garancije.
10. Vsi potrebni podatki za uveljavljanje garancije se nahajajo na dveh ločenih dokumentih (garancijski list, račun).
11. Ta garancija proizvajalca ne izključuje pravic potrošnika, ki izhajajo iz odgovornosti prodajalca za napake na blagu.

Prodajalec:

Lidl Slovenija d.o.o. k.d., Pod lipami 1, SI-1218 Komenda

Legenda použitých piktogramů	Strana 45
Úvod	Strana 46
Použití ke stanovenému účelu	Strana 46
Popis dílů	Strana 47
Obsah dodávky	Strana 47
Technické údaje	Strana 47
Bezpečnostní upozornění	Strana 48
Bezpečnostní pokyny pro baterie a akumulátory	Strana 49
Uvedení do provozu	Strana 50
Vložení a výměna baterií	Strana 50
Zapínání a vypínání	Strana 51
Použití automatické nivelace	Strana 51
Použití jedné a křížených linií	Strana 51
Práce bez automatické nivelace	Strana 52
Pracovní pokyny	Strana 52
Práce se stativem	Strana 52
Údržba a čištění	Strana 53
Skladování	Strana 53
Zlikvidování	Strana 54
Záruka	Strana 54
Postup v případě uplatňování záruky	Strana 55
Servis	Strana 55

Legenda použitých piktogramů

	Přečtěte si návod k obsluze.
	Nebezpečí výbuchu!
	Noste ochranné rukavice!
	Pozor!
	Chraňte se před laserovým zářením!
	Nedívat se do laserového paprsku!
	Stejnoseměrný proud / stejnoseměrné napětí
	Včetně baterií
	Bezpečnostní pokyny Instrukce
	Symbol CE potvrzuje shodu se směrnicemi EU, příslušnými pro daný výrobek.
	Baterie uchovávejte mimo dosah dětí.
	Nevhazujte baterie do ohně.
	Nevkládejte baterie s opačnou polaritou (+ a -).
	Baterie nepoškozujte/nedeformujte.

Legenda použitých piktogramů

	Baterie neotevírejte/nerozebírejte.
	Používejte jen baterie stejného typu/značky.
	Nekombinujte použité baterie s novými.
	Baterie nejsou dobíjecí.
	Chraňte baterie před vodou a nadměrnou vlhkostí.
	Baterie nezkratujte.
	Vkládejte baterie se správnou polaritou (+ a -).

Křížový liniový laser se stativem PKLL 10 B4

● Úvod



Blahopřejeme Vám ke koupi nového výrobku. Rozhodli jste se pro kvalitní produkt. Návod k obsluze je součástí tohoto výrobku. Obsahuje důležité pokyny pro bezpečnost, použití a likvidaci. Před použitím výrobku se seznamte se všemi pokyny k obsluze a bezpečnostními pokyny. Používejte výrobek jen popsáním způsobem a na uvedených místech. Při předání výrobku třetí osobě předejte i všechny podklady.

● Použití ke stanovenému účelu

Výrobek je vhodný na určení a kontrolu vodorovných a svislých linií. Výrobek je určen výhradně k použití v uzavřených místnostech. Jakékoli jiné použití nebo úprava výrobku je v rozporu s předpokládaným použitím a skrývá značné nebezpečí zranění. Výrobce neručí za škody vzniklé jiným použitím než použitím k určenému účelu. Výrobek není určen k využití k výtěžné činnosti.

● Popis dílů

- 1 Tlačítko H (na zapnutí a vypnutí vodorovné linie)
- 2 LED kontrolka (červená: nivelace vypnutá, zelená: nivelace zapnutá)
- 3 Tlačítko V (k zapnutí a vypnutí svislé linie)
- 4 Spínač LOCK
- 5 Příhrádka na baterie
- 5a Víčko příhrádky na baterie
- 6 Stativový závit 1/4" (spodní strana)
- 7 Otvor pro výstup laserového paprsku
- 8 Upevňovací šroub 1/4" (k seřízení pomocí závitu 1/4" stativu křížového laseru)
- 9 Kovový držák (k nastavení šroubu 1/4" na rychlovýměnné desce)
- 10 Jistící šroub (na jištění nastaveného úhlu ploché hlavy stativu až do 90 stupňů)
- 11 Vodováha
- 11a Páka (na připevnění rychlovýměnné desky)
- 12 Dlouhá rukojeť
- 13 Jistící šroub (na jištění vodorovného natočení ploché hlavy stativu až o 360 stupňů)
- 14 Jistící šroub (na jištění nastavené výšky středního sloupku)
- 15 Umělohmotný kroužek
- 16 Aretační páka (na aretaci nastavené výšky nohou)
- 17 Nohy stativu
- 18 Plochá hlava stativu
- 19 Rychlovýměnná deska

● Obsah dodávky

- 1 křížový laser
- 1 stativ
- 2 baterie 1,5V, typ AA
- 1 návod k obsluze

● Technické údaje

Provozní napětí:	3V===
Pracovní oblast nejméně ¹⁾ :	10 m
Přesnost nivelace:	+/- 0,5 mm/m
Rozsah samočinné nivelace typický:	± 4°
Doba nivelace typická:	cca 4 vteřiny
Provozní teplota:	+5 °C-35 °C
Relativní vlhkost maximálně:	≤ 90%

Třída laseru:	2
Vlnová délka (λ):	620–690 nm
Maximální výkon P max.:	1 mW
Závit stavivu:	6,35 mm (1/4")
Baterie:	2 x baterie 1,5 V, typ AA
Váha výrobku:	260 g (bez baterií)
Váha stavivu:	320 g
Rozměry výrobku:	cca 70 x 61 x 90 mm
Rozměry stavivu:	65 cm

1) Pracovní dosah se může vlivem nepříznivých podmínek zmenšit (např. vlivem slunečního záření).



Bezpečnostní upozornění

- **NEBEZPEČÍ UDUŠENÍ!** S obalovými materiály (např. s fóliemi nebo polystyrolem) si děti nesmí hrát. Držte neustále obalový materiál mimo dosah dětí. Obalový materiál není hračkou.
- Nepracujte s výrobkem ve výbušném prostředí, ve kterém se nacházejí vznětlivé kapaliny, plyny nebo prachy. Ve výrobku vzniklé jiskry mohou zapálit prach nebo páry.
- Tento výrobek mohou používat děti od 8 let, osoby se sníženými fyzickými, smyslovými nebo duševními schopnostmi nebo s nedostatečnými zkušenostmi a znalostmi, jestliže budou pod dohledem nebo byly poučeny o bezpečném používání výrobku a chápou nebezpečí, která z jeho používání vyplývají. Děti si nesmí s výrobkem hrát. Děti nesmí provádět bez dohledu čištění ani uživatelskou údržbu výrobku.
- Nenechávejte zapnutý výrobek nikdy bez dohledu, po použití ho vždy vypněte. Ostatní osoby mohou být laserovým paprskem oslněny. Nebezpečí zranění zraku.
- Chraňte výrobek před mokrem a přímým slunečním zářením.
- Nevystavujte výrobek extrémním teplotám nebo teplotním výkyvům. Nenechávejte výrobek např. ležet delší dobu v autě. Při větších výkyvech teploty nechte nejdříve vyrovnat teplotu výrobku než ho uvedete do provozu. Extrémní teplota nebo její kolísání mohou ovlivnit přesnost výrobku.
- Chraňte výrobek před silnými nárazy nebo pády. Poškození výrobku může negativně ovlivnit jeho přesnost. Po pádu výrobku zkontrolujte laserové linie s referenčními vodorovnými a svislými liniemi.
- Před transportem výrobek vypněte. Po vypnutí se zablokuje kyvadlová jednotka, která by se mohla pohyby při transportu poškodit.
- Nepřibližujte výrobek do blízkosti kardiostimulátorů. Magnet uvnitř výrobku vytváří magnetické pole, které může negativně ovlivnit funkci kardiostimulátorů.

- Držte výrobek v odstupu od magnetických nosičů dat a přístrojů citlivých na magnetické pole. Působením magnetu může dojít k nevratným ztrátám dat.



- **⚠ VÝSTRAHA!** Chraňte se před laserovým zářením!

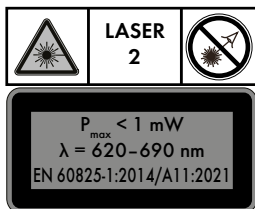

- Nedívejte se nikdy přímo do laserového paprsku resp. do výstupního otvoru 7.
- **⚠ VÝSTRAHA!** Pozorování laserového paprsku optickými instrumenty ohrožuje zrak (např. lupou, zvětšovacím sklem, apod.).
- **⚠ POZOR!** V případě použití jiných než zde uvedených zařízení k obsluze, kalibraci nebo jiných pracovních postupů, může dojít k nebezpečnému účinku záření.
- Nemiřte laserovým paprskem na plochy, které ho odráží, osoby nebo zvířata. Již krátký pohled do laserového paprsku může vést ke zranění zraku.



Bezpečnostní pokyny pro baterie a akumulátory

- **NEBEZPEČÍ OHROŽENÍ ŽIVOTA!** Uchovávejte baterie a akumulátory mimo dosah dětí. V případě spolknutí okamžitě vyhledejte lékařskou pomoc!
- Při požití může dojít k popáleninám, perforaci měkkých tkání a úmrtí. K závažným popáleninám může dojít do 2 hodin po požití.
- **NEBEZPEČÍ VÝBUCHU!** Nenabíjecí baterie nikdy znovu nenabíjejte. Baterie nebo akumulátory nezkratujte ani je neotevírejte. Hrozí přehřátí, nebezpečí požáru nebo jejich prasknutí.
- Nikdy neházejte baterie nebo akumulátory do ohně ani do vody.
- Nevystavujte baterie nebo akumulátory mechanickému zatížení.

Nebezpečí vytečení baterií/akumulátorů

- Zabraňte extrémním podmínkám a teplotám, např. na topení anebo na slunci, které mohou negativně ovlivnit funkci baterií nebo akumulátorů.

- V případě vytečení baterií/akumulátorů zabraňte kontaktu chemikálií s pokožkou, očima a sliznicemi! Omyjte ihned postižená místa dostatečným množstvím čisté vody a vyhledejte lékařskou pomoc!
-  **NOSTE OCHRANNÉ RUKAVICE!** Vyteklé i poškozené baterie nebo akumulátory mohou při kontaktu s pokožkou způsobit její poleptání. Noste proto vhodné rukavice.
- V případě vytečení ihned odstraňte baterie nebo akumulátory z výrobku, abyste zabránili jeho poškození!
- Používejte jen baterie nebo akumulátory stejného typu. Nekombinujte staré baterie nebo akumulátory s novými!
- Odstraňte baterie nebo akumulátory při delším nepoužívání z výrobku.

Nebezpečí poškození výrobku

- Používejte jen udaný typ baterie nebo akumulátoru!
- Nasazujte baterie nebo akumulátory podle označení polarit (+) a (-) na bateriích nebo akumulátorech a na výrobku.
- Vyčistěte kontakty na baterii/akumulátoru a v přihrádce na baterie před jejich vložením suchou utěrkou, která nepouští vlákna, nebo vatovým tamponem!
- Vybité baterie nebo akumulátory ihned vyjměte z výrobku.

● Uvedení do provozu

- Zkontrolujte úplnost obsahu dodávky a jeho bezvadný stav.
- Odstraňte veškerý obalový materiál z výrobku.



● Vložení a výměna baterií

- Otevřete víčko přihrádky na baterie **5a** (viz obr. B).
- Vložte baterie do přihrádky na baterie **5** (viz obr. C). Zkontrolujte, zda jsou baterie správně vloženy (viz obr. C) dříve, než opět zavřete víčko přihrádky na baterie **5a**.

Poznámka: Při nízkém stavu nabití baterie bliká LED kontrolka **2**. Vyměňujte vždy všechny baterie. Používejte baterie jen jednoho výrobce a se stejnou kapacitou.

- Při delším nepoužívání výrobku vyjměte baterie. Při delším skladování baterie korodují a vybíjí se.

● Zapínání a vypínání

- K zapnutí výrobku posuňte spínač LOCK [4] do polohy . Ihned po zapnutí vysílá výrobek z výstupního otvoru [7] dvě laserové linie.
- K vypnutí výrobku posuňte spínač LOCK [4] do polohy . Po vypnutí se zablokuje kyvadlová jednotka.

● Použití automatické nivelace

- Pro práci s nivelační automatikou postavte výrobek na pevný, vodorovný podklad a přišroubujte ho pomocí závitu $\frac{1}{4}$ " [6] na stativ.
- Po zapnutí vyrovná automatika nerovnosti v rozmezí samočinné nivelace $\pm 4^\circ$. Nivelace je ukončená jakmile se laserové linie nepohybují a LED kontrolka [2] svítí zeleně.
- Jestliže není automatická nivelace možná, např. když je spodní strana výrobku odkloněná od vodorovné polohy o více než 4° nebo jestliže je výrobek držený v ruce, pak svítí LED kontrolka [2] červeně a obě linie, vodorovná i svislá, se vypnou.

Poznámka: Používání bez automatické nivelace je vždy signalizováno červenou LED kontrolkou [2].

Poznámka: Po ořesech nebo změně polohy během provozu se výrobek zase automaticky niveluje. Po nové nivelaci zkontrolujte polohu vodorovné resp. svislé linie pomocí referenčních bodů, abyste vyloučili jejich chybné projekce.

● Použití jedné a křížených linií

- Jestliže se výrobek automaticky niveluje a jeho spodní strana je méně než 4° od vodorovné polohy (zelená LED svítí), stiskněte pro zapnutí resp. vypnutí opatrně tlačítko H [1].
- Pro zapnutí resp. vypnutí svislé linie stiskněte odpovídajícím způsobem tlačítko V [3].

Překřížené linie jsou u tohoto výrobku viditelné:

- Jestliže se výrobek automaticky niveluje a jeho spodní strana se odchyluje o méně než 4° od vodorovné polohy (LED svítí zeleně), přidržte tlačítko H [1] až se LED [2] rozsvítí červeně. Nyní je automatická nivelace vypnutá, překřížené linie jsou trvale zapnuté - i když se spodní strana výrobku od vodorovné polohy odchyluje o více než 4° .
- Tento režim můžete zase vypnout stisknutím a přidržením tlačítka H [1] až se zase LED kontrolka [2] rozsvítí zeleně. Automatická nivelace je zase zapnutá.

Překřížené linie se vypnou, jakmile se spodní strana výrobku odchýlí od vodorovné polohy o více než 4°, LED kontrolka [2] potom svítí zase červeně.

● Práce bez automatické nivelace

- Nastavte spínač LOCK [4] do polohy .
- Přidržte tlačítko H [1] stisknuté, až se rozsvítí LED kontrolka [2] červeně. Nyní vysílá výrobek z výstupního otvoru [7] dvě laserové linie, které nejsou nivelované. Používání výrobku bez automatické nivelace je vždy signalizováno červenou LED kontrolkou [2].

● Pracovní pokyny

- Na označení používejte vždy jen střed laserové linie. Šířka laserové linie se mění se vzdáleností.

● Práce se stativem

Postavení a seřízení

1. Roztáhněte nohy stativu [17]. Umělohmotný kroužek [15], spojující všechny tři příčné klouby, se pohybuje směrem ke konci středního sloupku.
2. Povolte aretační páky [16] a prodlužte nohy na požadovanou výšku stativu.
3. Zaklapněte všechny aretační páky [16] zase zpátky.
4. Zkontrolujte vyrovnaní pomocí vodováhy [11]. Stativ stojí rovně když je vzduchová bublinka uprostřed kruhu. V případě potřeby nastavte znovu délku nohou [17].
5. V případě, že je zapotřebí větší výška, povolte jistící šroub [14] a prodlužte střední sloupek. Po nastavení požadované výšky utáhněte pevně jistící šroub [14].
6. Pro vodorovné vyrovnaní ploché hlavy stativu [18] povolte dlouhou rukojeť [12] otočením proti směru chodu hodinových ručiček a podle potřeby pohybujte nahoru nebo dolů. Plochá hlava stativu je vyrovnaná do vodorovné polohy, jestliže je vzduchová bublinka vodováhy [11] uprostřed kruhu. Potom utáhněte dlouhou rukojeť [12] otáčením ve směru chodu hodinových ručiček.
7. K vodorovnému otočení ploché hlavy stativu [18] až o 360 stupňů do požadované polohy povolte nejdříve jistící šroub [13]. Po nastavení požadované polohy jistící šroub [13] pevně utáhněte.

- Ke svislému nastavení ploché hlavy stativu [18] až o 90 stupňů, k dosažení požadovaného úhlu povolte nejdříve jisticí šroub [10]. Po nastavení požadovaného úhlu utáhněte pevně jisticí šroub [10].

Přípevnění křížového laseru

Nasměřujte závit 1/4" [6] křížového laseru na upevňovací šroub 1/4" [8] rychlovýměnné desky a utáhněte pevně šroub otáčením kovového držáku [9] ve směru hodinových ručiček. Kovový držák [9] je na spodní straně rychlovýměnné desky [19].

Sejmutí rychlovýměnné desky ze stativu

Křížový laser spolu s rychloupínací deskou [19] můžete následujícím způsobem snadno odmontovat ze stativu:

- Zatáhněte za páku [11a] ploché hlavy stativu [18] do strany.
- Sejměte rychlovýměnnou desku [19].
- Jestliže chcete křížový laser zase na stativ připevnit, zatáhněte za páku [11a] ploché hlavy stativu [18] a připevněte rychlovýměnnou desku [19] na plochou hlavu stativu [18]. K dosažení výchozí polohy a zafixování rychlovýměnné desky [19] povolte páku [11a] (obr. A).
- Zkontrolujte, jestli je rychlovýměnná deska [19] dostatečně připevněná na ploché hlavě stativu [18].

● Údržba a čištění

Výrobek nevyžaduje údržbu.

- **POZOR!** Neponořujte výrobek nikdy do vody nebo jiných tekutin. Při čištění nesmí vniknout do výrobku vlhkost.
- Udržujte výrobek v čistotě pro dobrou a bezpečnou práci.
- Na čištění tělesa používejte suchý hadr.
- Výstupní otvor pro laserový paprsek [7] čistěte mírným proudem vzduchu. Silná znečištění vyčistěte mírně navlhčenou vatovou tyčinkou. Na výrobek netlačte!

⚠ VÝSTRAHA! Výrobek smí za účelem opravy otevřít jen odborník.

- Opravovat nechte výrobek jen kvalifikovaným personálem a jen s originálními náhradními díly. Tím zajistíte zachování bezpečnosti výrobku.

● Skladování

- V případě, že nebudete výrobek delší dobu používat, vyjměte baterie a skladujte ho na čistém, suchém, před prachem a přímým sluncem chráněném místě.

● Zlikvidování

Obal se skládá z ekologických materiálů, které můžete zlikvidovat prostřednictvím místních sběrů recyklovatelných materiálů.



Při třídění odpadu se řiďte podle označení obalových materiálů zkratkami (a) a čísly (b), s následujícím významem: 1-7: umělé hmoty/20-22: papír a lepenka/80-98: složené látky.



O možnostech likvidace vysloužilých zařízení se informujte u správy vaší obce nebo města.



V zájmu ochrany životního prostředí vysloužilý výrobek nevyhazujte do domovního odpadu, ale předejte k odborné likvidaci. O sběrnách a jejich otevíracích hodinách se můžete informovat u příslušné správy města nebo obce.

Vadné nebo vybité baterie resp. akumulátory se musí, podle směrnice 2006/66/ES a jejich příslušných změn, recyklovat. Baterie, akumulátory i výrobek odevzdejte zpět do nabízených sběrů.



Ekologické škody v důsledku chybné likvidace baterií/akumulátorů!

Baterie/akumulátory se nesmí zlikvidovat v domácím odpadu. Mohou obsahovat jedovaté těžké kovy a musí se zpracovávat jako zvláštní odpad. Chemické symboly těžkých kovů: Cd = kadmium, Hg = rtuť, Pb = olovo. Proto odevzdejte opotřebované baterie/akumulátory u komunální sběrně.

● Záruka

Výrobek byl vyroben podle přísných směrnic kvality a před dodáním pečlivě otestován. V případě materiálních nebo výrobních vad máte zákonná práva vůči prodejci výrobku. Vaše zákonná práva nejsou níže uvedenou zárukou nijak omezená.

Záruka na tento výrobek je 3 roky od data zakoupení. Záruční doba začíná dnem zakoupení. Originál dokladu o zakoupení si uschovejte na bezpečném místě, protože tento doklad je vyžadován jako doklad o koupi.

Jakékoli poškození nebo závady, které se vyskytly již v okamžiku nákupu, musí být nahlášeny ihned po vybalení výrobku.

Pokud se u výrobku během 3 let od data zakoupení projeví vada materiálu nebo výrobní vada, pak vám ho podle naší volby bezplatně opravíme nebo vyměníme. Záruční doba se po uznané reklamaci neprodlužuje. To platí také pro vyměněné a opravené díly.

Tato záruka je neplatná, pokud byl výrobek poškozený nebo nesprávně používán anebo udržovaný.

Záruka se kryje na materiálové a výrobní vady. Tato záruka se nevztahuje na díly výrobku, které jsou vystaveny běžnému opotřebení, a proto je lze považovat za spotřební díly (např. baterie, akumulátory, hadice, inkoustové patrony) nebo na poškození křehkých součástí, jako jsou např. spínače nebo díly, které jsou vyrobeny ze skla.

● Postup v případě uplatňování záruky

Pro zajištění rychlého zpracování Vašeho případu se řiďte následujícími pokyny:

Pro všechny požadavky si připravte pokladní stvrzenku a číslo artiklu (IAN 436737_2304) jako doklad o zakoupení.

Číslo artiklu najdete na typovém štítku, gravuře, titulní stránce návodu (vlevo dole) nebo na nálepce na zadní nebo spodní straně.

V případě poruch funkce nebo jiných závad nejdříve kontaktujte, telefonicky nebo e-mailem, v následujícím textu uvedené servisní oddělení. Výrobek registrovaný jako vadný potom můžete s přiloženým dokladem o zakoupení (pokladní stvrzenkou) a údaji k závadě a kdy k ní došlo, bezplatně zaslat na adresu servisu, která Vám byla sdělena.

● Servis

Servis Česká republika









Tel.: 800600632

E-Mail: owim@lidl.cz









Legende der verwendeten Piktogramme	Seite 57
Einleitung	Seite 58
Bestimmungsgemäßer Gebrauch	Seite 58
Teilebeschreibung	Seite 59
Lieferumfang	Seite 59
Technische Daten	Seite 59
Sicherheitshinweise	Seite 60
Sicherheitshinweise für Batterien/Akkus	Seite 62
Inbetriebnahme	Seite 63
Batterien einsetzen/wechseln	Seite 63
Ein-/Ausschalten	Seite 63
Nivellierautomatik verwenden	Seite 63
Einzellinie und gekreuzte Linien verwenden	Seite 64
Ohne Nivellierautomatik arbeiten	Seite 64
Arbeitshinweise	Seite 65
Mit dem Stativ arbeiten	Seite 65
Wartung und Reinigung	Seite 66
Lagerung	Seite 66
Entsorgung	Seite 66
Garantie	Seite 67
Abwicklung im Garantiefall	Seite 68
Service	Seite 68

Legende der verwendeten Piktogramme

	Lesen Sie die Bedienungsanleitung.
	Explosionsgefahr!
	Schutzhandschuhe tragen!
	Achtung!
	Schützen Sie sich vor Laserstrahlung!
	Nicht in den Laserstrahl blicken!
	Gleichstrom/-spannung
	Batterien inklusive
	Sicherheitshinweise Handlungsanweisungen
	Das CE-Zeichen bestätigt die Konformität mit den für das Produkt zutreffenden EU-Richtlinien.
	Halten Sie die Batterien außerhalb der Reichweite von Kindern.
	Werfen Sie Batterien nicht ins Feuer.
	Setzen Sie Batterien nicht entgegen der richtigen Polarität (+ und -) ein.
	Beschädigen/verformen Sie Batterien nicht.
	Öffnen/zerlegen Sie Batterien nicht.

Legende der verwendeten Piktogramme

	Verwenden Sie nur Batterien des gleichen Typs/ der gleichen Marke.
	Mischen Sie nicht gebrauchte Batterien mit neuen.
	Batterien sind nicht wiederaufladbar.
	Halten Sie Batterien von Wasser und übermäßiger Feuchtigkeit fern.
	Schließen Sie Batterien nicht kurz.
	Setzen Sie Batterien mit der richtigen Polarität (+ und -) ein.

Kreuzlinienlaser mit Stativ PKLL 10 B4

● Einleitung



Wir beglückwünschen Sie zum Kauf Ihres neuen Produkts. Sie haben sich damit für ein hochwertiges Produkt entschieden. Die Bedienungsanleitung ist Teil dieses Produkts. Sie enthält wichtige Hinweise für Sicherheit, Gebrauch und Entsorgung. Machen Sie sich vor der Benutzung des Produkts mit allen Bedien- und Sicherheitshinweisen vertraut. Benutzen Sie das Produkt nur wie beschrieben und für die angegebenen Einsatzbereiche. Händigen Sie alle Unterlagen bei Weitergabe des Produkts an Dritte mit aus.

● Bestimmungsgemäßer Gebrauch

Das Produkt eignet sich zum Ermitteln und Überprüfen von waagrechten und senkrechten Linien. Das Produkt ist ausschließlich für den Betrieb an geschlossenen Einsatzorten geeignet. Jede andere Verwendung oder Veränderung des Produkts gilt als nicht bestimmungsgemäß und birgt erhebliche Unfallgefahren. Für aus bestimmungswidriger Verwendung entstandene Schäden übernimmt der Hersteller keine Haftung. Nicht für den gewerblichen Einsatz bestimmt.

● Teilebeschreibung

- 1 H-Taste (zum Ein-/Ausschalten der horizontalen Linie)
- 2 LED-Kontrollleuchte (rot: Nivellierung aus, grün: Nivellierung ein)
- 3 V-Taste (zum Ein-/Ausschalten der vertikalen Linie)
- 4 LOCK-Schalter
- 5 Batteriefach
- 5a Batteriefachdeckel
- 6 ¼"-Stativgewinde (Unterseite)
- 7 Laseraustrittsöffnung
- 8 ¼"-Befestigungsschraube (zum Ausrichten mit dem ¼"-Stativgewinde des Kreuzlinienlasers)
- 9 Metallhalterung (zum Einstellen der ¼"-Schraube an der Schnellwechselplatte)
- 10 Sicherungsschraube (zum Justieren des Winkels des Stativ-Flachkopfs auf bis zu 90 Grad)
- 11 Wasserwaage
- 11a Hebel (zum Befestigen der Schnellwechselplatte)
- 12 Langer Griff
- 13 Sicherungsschraube (zum Drehen des Stativ-Flachkopfs um bis zu 360 Grad horizontal)
- 14 Sicherungsschraube (zum Einstellen der Höhe der Mittelsäule)
- 15 Kunststoffring
- 16 Arretierhebel (zum Einstellen der Höhe der Beine)
- 17 Stativbeine
- 18 Stativ-Flachkopf
- 19 Schnellwechselplatte

● Lieferumfang

- 1 Kreuzlinienlaser
- 1 Stativ
- 2 1,5V-Batterien, Typ AA
- 1 Bedienungsanleitung

● Technische Daten

Betriebsspannung:	3 V \equiv
Arbeitsbereich mindestens ¹⁾ :	10 m
Nivelliergenauigkeit:	+/- 0,5 mm/m
Selbstnivellierbereich typisch:	$\pm 4^\circ$
Nivellierzeit typisch:	ca. 4 Sekunden
Betriebstemperatur:	+5 °C–35 °C

Relative Luftfeuchte max.:	≤ 90%
Laserklasse:	2
Wellenlänge (λ):	620–690 nm
Maximale Leistung P max:	1 mW
Stativaufnahme:	6,35 mm (1/4")
Batterien:	2 x 1,5V-Batterien, Typ AA
Gewicht Produkt:	260 g (ohne Batterien)
Gewicht Stativ:	320 g
Maße Produkt:	ca. 70 x 61 x 90 mm
Maße Stativ:	65 cm

1) Der Arbeitsbereich kann durch ungünstige Umgebungsbedingungen (z. B. direkte Sonneneinstrahlung) verringert werden.



Sicherheitshinweise

- **ERSTICKUNGSGEFAHR!** Verpackungsmaterialien (z. B. Folien oder Polystyrol) dürfen nicht zum Spielen verwendet werden. Halten Sie Kinder stets von Verpackungsmaterial fern. Das Verpackungsmaterial ist kein Spielzeug.
- Arbeiten Sie mit dem Messwerkzeug nicht in explosionsgefährdeter Umgebung, in der sich brennbare Flüssigkeiten, Gase oder Stäube befinden. Im Produkt können Funken erzeugt werden, die den Staub oder die Dämpfe entzünden.
- Dieses Produkt kann von Kindern ab 8 Jahren sowie von Personen mit reduzierten physischen, sensorischen oder mentalen Fähigkeiten oder Mangel an Erfahrung und/oder Wissen benutzt werden, wenn sie beaufsichtigt oder bezüglich des sicheren Gebrauchs des Produkts unterwiesen wurden und die daraus resultierenden Gefahren verstanden haben. Kinder dürfen nicht mit dem Produkt spielen. Reinigung und Benutzer-Wartung dürfen nicht durch Kinder durchgeführt werden, es sei denn, sie sind beaufsichtigt.
- Lassen Sie das eingeschaltete Produkt nicht unbeaufsichtigt und schalten Sie das Produkt nach Gebrauch ab. Andere Personen könnten vom Laserstrahl geblendet werden. Gefahr von Augenverletzungen.
- Schützen Sie das Produkt vor Nässe und direkter Sonneneinstrahlung.
- Setzen Sie das Produkt keinen extremen Temperaturen oder Temperaturschwankungen aus. Lassen Sie es z. B. nicht längere Zeit im Auto liegen. Lassen Sie das Produkt bei größeren Temperaturschwankungen erst austemperieren, bevor Sie es in Betrieb nehmen. Bei extremen Temperaturen oder Temperaturschwankungen kann die Präzision des Produkts beeinträchtigt werden.
- Vermeiden Sie heftige Stöße oder Stürze des Messwerkzeuges. Durch Beschädigungen des Messwerkzeugs kann die Genauigkeit

beeinträchtigt werden. Vergleichen Sie nach einem heftigen Stoß oder Sturz die Laserlinie zur Kontrolle mit einer bekannten waagrecht oder senkrecht Referenzlinie.

- Schalten Sie das Messwerkzeug aus, wenn Sie es transportieren. Beim Ausschalten wird die Pendeleinheit verriegelt, die sonst bei starken Bewegungen beschädigt werden kann.
- Bringen Sie das Messwerkzeug nicht in die Nähe von Herzschrittmachern. Durch den Magnet im Inneren des Messwerkzeugs wird ein Feld erzeugt, das die Funktion von Herzschrittmachern beeinträchtigen kann.
- Halten Sie das Messwerkzeug fern von magnetischen Datenträgern und magnetisch empfindlichen Geräten. Durch die Wirkung des Magnets kann es zu irreversiblen Datenverlusten kommen.



⚠️ WARNUNG! Schützen Sie sich vor Laserstrahlung!

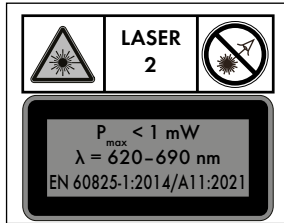

- Schauen Sie nicht direkt in den Laserstrahl bzw. in die Laseraustrittsöffnung **7**.

⚠️ WARNUNG! Das Betrachten des Laserstrahls mit optischen Instrumenten (z. B. Lupe, Vergrößerungsgläsern u. ä.) ist mit einer Augengefährdung verbunden.

⚠️ VORSICHT! Wenn andere als die hier angegebenen Bedienungs- oder Justiereinrichtungen benutzt oder andere Verfahrensweisen ausgeführt werden, kann dies zu gefährlicher Strahlungseinwirkung führen.

- Richten Sie den Laserstrahl niemals auf reflektierende Flächen, Personen oder Tiere. Bereits ein kurzer Sichtkontakt mit dem Laserstrahl kann zu Augenschäden führen.



Sicherheitshinweise für Batterien/Akkus

- **LEBENSGEFAHR!** Halten Sie Batterien/Akkus außer Reichweite von Kindern. Suchen Sie im Falle eines Verschluckens sofort einen Arzt auf!
- Verschlucken kann zu Verbrennungen, Perforation von Weichgewebe und Tod führen. Schwere Verbrennungen können innerhalb von 2 Stunden nach dem Verschlucken auftreten.
-  **EXPLOSIONSGEFAHR!** Laden Sie nicht aufladbare Batterien niemals wieder auf. Schließen Sie Batterien/Akkus nicht kurz und/oder öffnen Sie diese nicht. Überhitzung, Brandgefahr oder Platzen können die Folge sein.
- Werfen Sie Batterien/Akkus niemals in Feuer oder Wasser.
- Setzen Sie Batterien/Akkus keiner mechanischen Belastung aus.

Risiko des Auslaufens von Batterien/Akkus

- Vermeiden Sie extreme Bedingungen und Temperaturen, die auf Batterien/Akkus einwirken können, z. B. auf Heizkörpern/durch direkte Sonneneinstrahlung.
- Wenn Batterien/Akkus ausgelaufen sind, vermeiden Sie den Kontakt von Haut, Augen und Schleimhäuten mit den Chemikalien! Spülen Sie die betroffenen Stellen sofort mit klarem Wasser und suchen Sie einen Arzt auf!
-  **SCHUTZHANDSCHUHE TRAGEN!** Ausgelaufene oder beschädigte Batterien/Akkus können bei Berührung mit der Haut Verätzungen verursachen. Tragen Sie deshalb in diesem Fall geeignete Schutzhandschuhe.
- Im Falle eines Auslaufens der Batterien/Akkus entfernen Sie diese sofort aus dem Produkt, um Beschädigungen zu vermeiden.
- Verwenden Sie nur Batterien/Akkus des gleichen Typs. Mischen Sie nicht alte Batterien/Akkus mit neuen!
- Entfernen Sie die Batterien/Akkus, wenn das Produkt längere Zeit nicht verwendet wird.

Risiko der Beschädigung des Produkts

- Verwenden Sie ausschließlich den angegebenen Batterietyp/Akkutyp!
- Setzen Sie Batterien/Akkus gemäß der Polaritätskennzeichnung (+) und (-) an Batterie/Akku und des Produkts ein.
- Reinigen Sie Kontakte an Batterie/Akku und im Batteriefach vor dem Einlegen mit einem trockenen, fusselfreien Tuch oder Watte-
stäbchen!
- Entfernen Sie erschöpfte Batterien/Akkus umgehend aus dem Produkt.

● Inbetriebnahme

- Prüfen Sie die Lieferung auf Vollständigkeit und auf sichtbare Schäden.
- Entfernen Sie das gesamte Verpackungsmaterial vom Produkt.

● Batterien einsetzen/wechseln

- Öffnen Sie den Batteriefachdeckel **5a** (siehe Abb. B).
- Legen Sie die Batterien in das Batteriefach **5** ein (siehe Abb. C). Vergewissern Sie sich, dass die Batterien richtig herum eingelegt sind (siehe Abb. C), bevor Sie den Batteriefachdeckel **5a** wieder schließen.

Hinweis: Bei geringem Batteriezustand blinkt die LED-Kontrollleuchte **2**.

Ersetzen Sie immer alle Batterien gleichzeitig. Verwenden Sie nur Batterien eines Herstellers und mit gleicher Kapazität.

- Nehmen Sie die Batterien aus dem Produkt, wenn Sie es längere Zeit nicht benutzen. Die Batterien können bei längerer Lagerung korrodieren und sich selbst entladen.

● Ein-/Ausschalten

- Zum Einschalten des Produkts schieben Sie den LOCK-Schalter **4** in die Position . Das Produkt sendet sofort nach dem Einschalten zwei Laserlinien aus der Laseraustrittsöffnung **7**.
- Zum Ausschalten des Produkts schieben Sie den LOCK-Schalter **4** in die Position . Beim Ausschalten wird die Pendeleinheit verriegelt.

● Nivellierautomatik verwenden

- Um mit der Nivellierautomatik zu arbeiten, stellen Sie das Produkt auf eine waagrechte, feste Unterlage, oder befestigen Sie es mit dem 1/4"- Stativgewinde **6** auf dem Stativ.
- Nach dem Einschalten gleicht die Nivellierautomatik Unebenheiten innerhalb des Selbstnivellierbereiches von $\pm 4^\circ$ automatisch aus. Die Nivellierung ist abgeschlossen, sobald sich die Laserlinien nicht mehr bewegen und die LED-Kontrollleuchte **2** grün leuchtet.
- Ist die automatische Nivellierung nicht möglich, z. B. weil die Unterseite des Messwerkzeugs mehr als 4° von der Waagrechten abweicht oder das Produkt frei in der Hand gehalten wird, dann leuchtet die LED-Kontrollleuchte **2** rot und die horizontalen und

vertikalen Laserlinien werden ausgeschaltet.

Hinweis: Das Arbeiten ohne Nivellierautomatik wird immer durch die rote LED-Kontrollleuchte **2** angezeigt.

Hinweis: Bei Erschütterungen oder Lageänderungen während des Betriebs wird das Produkt automatisch wieder einnivelliert. Überprüfen Sie nach einer erneuten Nivellierung die Position der waagrecht bzw. senkrecht Laserlinie in Bezug auf Referenzpunkte, um Fehler zu vermeiden.

● **Einzellinie und gekreuzte Linien verwenden**

- Wenn sich das Produkt in der automatischen Nivellierung befindet und die Unterseite des Messwerkzeugs weniger als 4° von der Waagerechten abweicht (grüne LED ein), drücken Sie vorsichtig die H-Taste **1**, um die horizontale Linie ein- bzw. auszuschalten.
- Drücken Sie entsprechend die V-Taste **3**, um die vertikale Linie ein- bzw. auszuschalten.

Die gekreuzten Linien können bei diesem Produkt festgestellt werden:

- Wenn sich das Produkt in der automatischen Nivellierung befindet und die Unterseite des Messwerkzeugs weniger als 4° von der Waagerechten abweicht (grüne LED ein), halten Sie die H-Taste **1** gedrückt, bis die LED-Kontrollleuchte **2** rot wird. Nun ist die automatische Nivellierung ausgeschaltet und die gekreuzten Linien sind permanent eingeschaltet – auch wenn die Unterseite des Messwerkzeugs mehr als 4° von der Waagerechten abweicht.
- Sie können diesen Modus wieder ausschalten, indem Sie die H-Taste **1** drücken und halten, bis die LED-Kontrollleuchte **2** wieder grün leuchtet. Die Nivellierungsautomatik ist wieder eingeschaltet.

Die gekreuzten Linien werden abgeschaltet, sobald die Unterseite des Messwerkzeugs mehr als 4° von der Waagerechten abweicht, die LED-Kontrollleuchte **2** leuchtet dann wieder rot.

● **Ohne Nivellierautomatik arbeiten**

- Schieben Sie den LOCK-Schalter **4** in die Position **🔒**.
- Halten Sie die H-Taste **1** gedrückt, bis sich die rote LED-Kontrollleuchte **2** einschaltet. Nun sendet das Produkt zwei Laserlinien aus der Laseraustrittsöffnung **7**, die nicht nivelliert sind. Das Arbeiten ohne Nivellierautomatik wird immer durch die rote LED-Kontrollleuchte **2** angezeigt.

● Arbeitshinweise

- Verwenden Sie immer nur die Mitte der Laserlinie zum Markieren. Die Breite der Laserlinie ändert sich mit der Entfernung.

● Mit dem Stativ arbeiten

Aufbau und Ausrichtung

1. Ziehen Sie die drei Beine **17** des Stativs auseinander. Der Kunststoffring **15**, der alle drei Quergelenke verbindet, wird zum Ende der Mittelsäule bewegt.
2. Lösen Sie die Arretierhebel **16** und verlängern Sie die Beine, bis zu der gewünschten Höhe.
3. Klappen Sie dann alle diese Arretierhebel **16** zurück.
4. Überprüfen Sie die gerade Ausrichtung mithilfe der Wasserwaage **11**. Wenn das Stativ gerade steht, befindet sich die Luftblase in der Mitte des Kreises. Stellen Sie die Länge der Stativbeine **17** bei Bedarf neu ein.
5. Lösen Sie die Sicherungsschraube **14** und verlängern Sie die Mittelsäule nach Bedarf, wenn mehr Höhe benötigt wird. Ziehen Sie die Sicherungsschraube **14** fest, wenn die gewünschte Höhe erreicht ist.
6. Lösen Sie für eine horizontale Ausrichtung des Stativ-Flachkopfs **18** den langen Griff **12**, indem Sie ihn gegen den Uhrzeigersinn drehen und nach Bedarf nach oben oder unten bewegen. Wenn sich die Luftblase der Wasserwaage **11** genau in der Mitte des Kreises befindet, ist der Stativ-Flachkopf horizontal ausgerichtet. Ziehen Sie dann den langen Griff **12** fest, indem Sie ihn im Uhrzeigersinn drehen.
7. Lösen Sie bei Bedarf die Sicherungsschraube **13**, um den Stativ-Flachkopf **18** um bis zu 360 Grad horizontal zu drehen und die gewünschte Position zu erreichen. Wenn Sie die gewünschte Position erreicht haben, ziehen Sie die Sicherungsschraube **13** fest.
8. Lösen Sie bei Bedarf die Sicherungsschraube **10**, um den Winkel des Stativ-Flachkopfs **18** vertikal um bis zu 90 Grad einzustellen und den gewünschten Winkel zu erhalten. Wenn Sie den gewünschten Winkel erreicht haben, ziehen Sie die Sicherungsschraube **10** fest.

Befestigen des Kreuzlinienlasers

Richten Sie das 1/4"-Gewinde **6** des Kreuzlinienlasers an der 1/4"- Befestigungsschraube **8** der Schnellwechselplatte aus und stellen Sie sicher, dass die Schraube festgezogen ist, indem Sie die Metallhalterung **9** im Uhrzeigersinn drehen. Die Metallhalterung **9** befindet sich auf der Unterseite der Schnellwechselplatte **19**.

Schnellwechselplatte vom Stativ entfernen

Sie können den Kreuzlinienlaser einfach zusammen mit der Schnellwechselplatte **19** vom Stativ durch die folgenden Schritte entfernen:

1. Ziehen Sie den Hebel **11a** des Stativ-Flachkopfs **18** zur Seite.
2. Entfernen Sie die Schnellwechselplatte **19**.
3. Wenn Sie den Kreuzlinienlaser wieder am Stativ befestigen möchten, ziehen Sie am Hebel **11a** des Stativ-Flachkopfs **18** und befestigen Sie die Schnellwechselplatte **19** wieder auf dem Stativ-Flachkopf **18**. Lösen Sie dann den Hebel **11a**, um diesen in die Ausgangsposition zu bringen und die Schnellwechselplatte **19** zu fixieren (Abb. A).
4. Überprüfen Sie, ob die Schnellwechselplatte **19** am Stativ-Flachkopf **18** ausreichend befestigt ist.

● Wartung und Reinigung

Das Produkt ist wartungsfrei.

- **ACHTUNG!** Tauchen Sie das Produkt niemals in Wasser oder andere Flüssigkeiten. Beim Reinigen darf keine Feuchtigkeit in das Produkt dringen.
- Halten Sie das Produkt sauber, um gut und sicher zu arbeiten.
- Verwenden Sie zum Reinigen des Gehäuses ein trockenes Tuch.
- Reinigen Sie die Laseraustrittsöffnung **7** mit einem sanften Luftstrahl. Bei stärkeren Verunreinigungen entfernen Sie den Schmutz mit einem leicht angefeuchteten Wattestäbchen. Üben Sie dabei keinen starken Druck aus!

⚠️ WARNUNG! Das Produkt darf zu Reparaturzwecken nur von einer Fachkraft geöffnet werden.

- Lassen Sie das Messwerkzeug von qualifiziertem Fachpersonal und nur mit Original-Ersatzteilen reparieren. Damit wird sichergestellt, dass die Sicherheit des Messwerkzeuges erhalten bleibt.

● Lagerung

- Sollten Sie das Produkt längere Zeit nicht benutzen, entnehmen Sie die Batterien und lagern Sie es an einem sauberen, trockenen Ort ohne direkte Sonneneinstrahlung.

● Entsorgung

Die Verpackung besteht aus umweltfreundlichen Materialien, die Sie über die örtlichen Recyclingstellen entsorgen können.



Beachten Sie die Kennzeichnung der Verpackungsmaterialien bei der Abfalltrennung, diese sind gekennzeichnet mit Abkürzungen (a) und Nummern (b) mit folgender Bedeutung: 1-7: Kunststoffe/20-22: Papier und Pappe/80-98: Verbundstoffe.



Möglichkeiten zur Entsorgung des ausgedienten Produkts erfahren Sie bei Ihrer Gemeinde- oder Stadtverwaltung.



Werfen Sie Ihr Produkt, wenn es ausgedient hat, im Interesse des Umweltschutzes nicht in den Hausmüll, sondern führen Sie es einer fachgerechten Entsorgung zu. Über Sammelstellen und deren Öffnungszeiten können Sie sich bei Ihrer zuständigen Verwaltung informieren.

Defekte oder verbrauchte Batterien/Akkus müssen gemäß Richtlinie 2006/66/EG und deren Änderungen recycelt werden. Geben Sie Batterien/Akkus und/oder das Produkt über die angebotenen Sammel-einrichtungen zurück.



Umweltschäden durch falsche Entsorgung der Batterien/Akkus!

Batterien/Akkus dürfen nicht über den Hausmüll entsorgt werden. Sie können giftige Schwermetalle enthalten und unterliegen der Sondermüllbehandlung. Die chemischen Symbole der Schwermetalle sind wie folgt: Cd = Cadmium, Hg = Quecksilber, Pb = Blei. Geben Sie deshalb verbrauchte Batterien/Akkus bei einer kommunalen Sammelstelle ab.

● Garantie

Das Produkt wurde nach strengen Qualitätsrichtlinien hergestellt und vor der Auslieferung sorgfältig geprüft. Im Falle von Material- oder Herstellungsfehlern haben Sie gegenüber dem Verkäufer des Produkts gesetzliche Rechte. Ihre gesetzlichen Rechte werden in keiner Weise durch unsere unten aufgeführte Garantie eingeschränkt.

Die Garantie für dieses Produkt beträgt 3 Jahre ab Kaufdatum. Die Garantiezeit beginnt mit dem Kaufdatum. Bewahren Sie den Originalkaufbeleg an einem sicheren Ort auf, da dieses Dokument als Nachweis des Kaufs erforderlich ist.

Alle Schäden oder Mängel, die bereits zum Zeitpunkt des Kaufs vorhanden sind, müssen unverzüglich nach dem Auspacken des Produkts gemeldet werden.

Sollte das Produkt innerhalb von 3 Jahren ab Kaufdatum einen Material- oder Herstellungsfehler aufweisen, werden wir es – nach unserer Wahl – kostenlos für Sie reparieren oder ersetzen. Die Garantiezeit verlängert sich durch einen stattgegebenen Gewährleistungsanspruch nicht. Dies gilt auch für ersetzte und reparierte Teile.

Diese Garantie erlischt, wenn das Produkt beschädigt oder unsachgemäß verwendet oder gewartet wurde.

Die Garantie deckt Material- und Herstellungsfehler ab. Diese Garantie erstreckt sich weder auf Produktteile, die normalem Verschleiß unterliegen, und somit als Verschleißteile gelten (z. B. Batterien, Akkus, Schläuche, Farbpatronen), noch auf Schäden an zerbrechlichen Teilen, z. B. Schalter oder Teile aus Glas.

● **Abwicklung im Garantiefall**

Um eine schnelle Bearbeitung Ihres Anliegens zu gewährleisten, folgen Sie bitte den folgenden Hinweisen:

Bitte halten Sie für alle Anfragen den Kassenbon und die Artikelnummer (IAN 436737_2304) als Nachweis für den Kauf bereit.

Die Artikelnummer entnehmen Sie bitte dem Typenschild, einer Gravur, auf dem Titelblatt Ihrer Bedienungsanleitung (unten links) oder als Aufkleber auf der Rück- oder Unterseite des Produkts.

Sollten Funktionsfehler oder sonstige Mängel auftreten, kontaktieren Sie zunächst die nachfolgend benannte Serviceabteilung telefonisch oder per E-Mail.

Ein als defekt erfasstes Produkt können Sie dann unter Beifügung des Kaufbelegs (Kassenbon) und der Angabe, worin der Mangel besteht und wann er aufgetreten ist, für Sie portofrei an die Ihnen mitgeteilte Service-Anschrift übersenden.

● **Service**

DE Service Deutschland

Tel.: 0800 5435 111

E-Mail: owim@lidl.de

AT Service Österreich
Tel.: 0800 292726
E-Mail: owim@lidl.at

CH Service Schweiz
Tel.: 0800562153
E-Mail: owim@lidl.ch

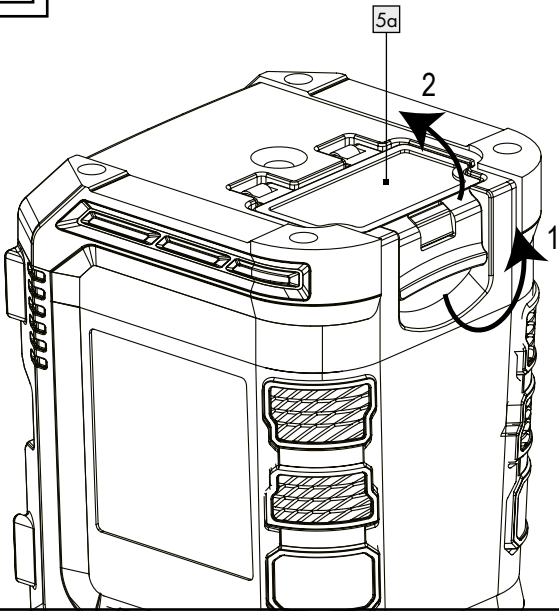
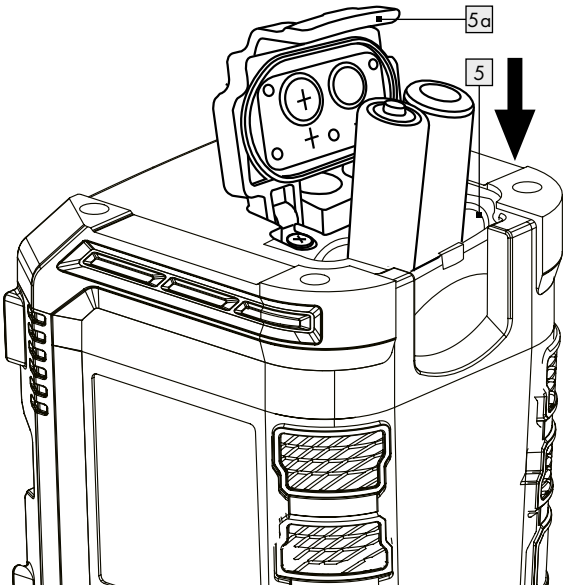

B**C**

OWIM GmbH & Co. KG

Stiftsbergstraße 1
74167 Neckarsulm
GERMANY

Model-No.: HG10192
Version: 11/2023

Last Information Update · Információk
állása · Stanje informacij · Stav informací
Stand der Informationen: 08/2023
Ident.-No.: HG10192082023-HU/SI/CZ



IAN 436737_2304

