

/// PARKSIDE®



VAMZDŽIŲ VALIKLIS NAUDOJANT SUSLĖGTĄJĮ ORĄ

WWS-PRRO1-H01

LT

VAMZDŽIŲ VALIKLIS NAUDOJANT SUSLĖGTĄJĮ ORĄ

Originalios instrukcijos vertimas

IAN 479546_2410

LT

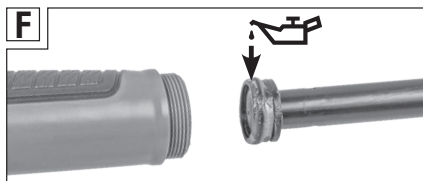
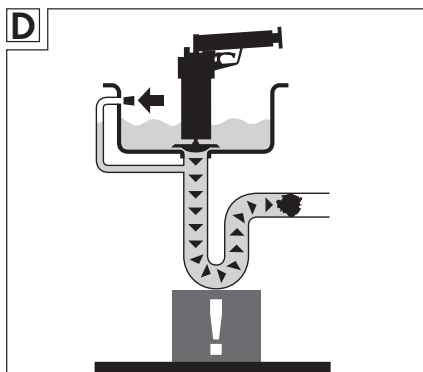
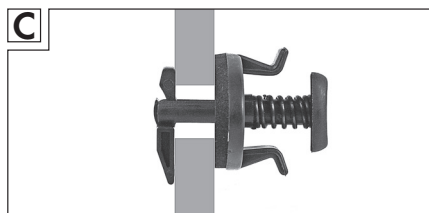
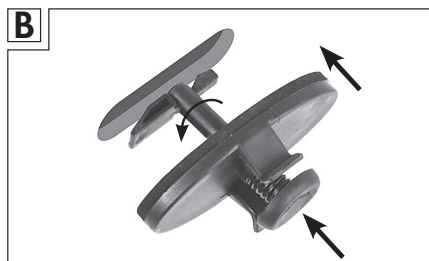
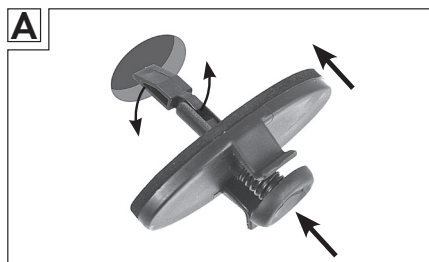
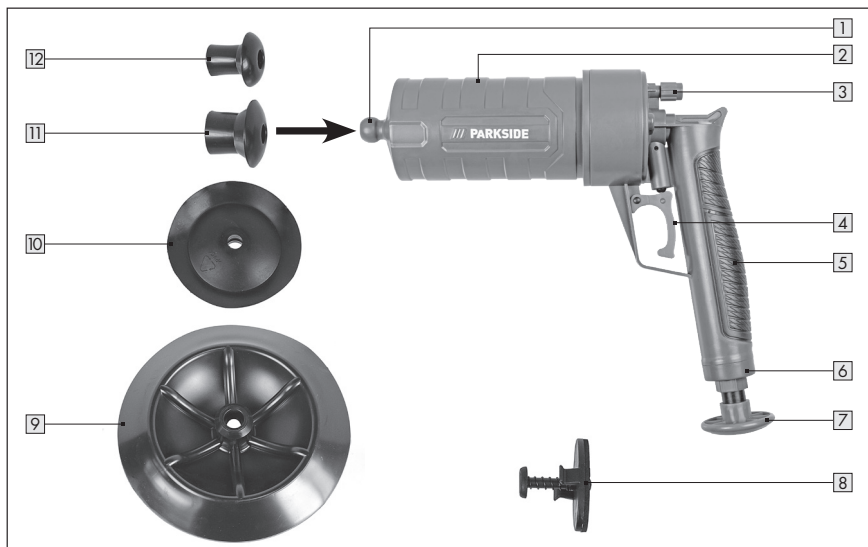



Turinys

Vartojami simboliai	4
1. Įvadas	4
2. Saugos nurodymai	4
Saugumo nurodymai	4
Naudojimas pagal paskirtį	6
3. Techninė informacija	7
Dalių pavadinimas	7
Techniniai duomenys	7
4. Prieš pradėdant naudoti	7
Suslėgto oro vamzdžių valytuvo ir tiekimo komplekto patikrinimas	7
5. Eksploatavimo pradžia ir naudojimas	8
Oro išleidimo varžtas (E pav.)	10
6. Techninė priežiūra ir patikra	10
Techninė priežiūra	10
Sandarinamojo žiedo tepimas (F pav.)	10
Valymas	10
Laikymas	11
Transportavimas	11
7. Triukščių paieška	11
8. Perdirbimas	12
9. Garantija	12
10. Techninės priežiūros tarnyba	13

Svarbu:

atidžiai perskaitykite šią naudojimo instrukciją, kad susipažintumėte su suslėgto oro vamzdžių valytuvo veikimu. Saugokite šį dokumentą, kad galėtumėte jį paskaityti vėliau. Perleisdami prietaisą kitam savininkui, būtina perduokite ir naudojimo instrukciją.

Vartojami simboliai

	Laikykitės įspėjimų ir saugos nurodymų!
	Šis simbolis rodo naudingą papildomą informaciją apie gaminio sandarą arba naudojimą.
	Perskaitykite naudojimo instrukciją.

1. Įvadas

Sveikiname nusipirkus naują suslėgto oro vamzdžių valytuvą. Jūs įsigijote kokybišką gaminį. Naudojimo instrukcija yra šio suslėgto oro vamzdžių valytuvo sudedamoji dalis. Joje pateikta svarbių saugos, naudojimo ir utilizavimo nurodymų. Prieš pradėdami naudoti suslėgto oro vamzdžių valytuvą, susipažinkite su visais jo naudojimo ir saugos nurodymais. Suslėgto oro vamzdžių valytuvą naudokite tik pagal aprašymą ir nurodytą paskirtį. Perduodami suslėgto oro vamzdžių valytuvą kitiems asmenims, kartu perduokite visus jo dokumentus.

2. Saugos nurodymai



Saugumo nurodymai

Perskaitykite visus saugos nurodymus ir instrukcijas.

- **Kaskart prieš naudodami suslėgto oro vamzdžių valytuvą patikrinkite, ar jis nepriekaištingos būklės.** Jei turite abejonių, kreipkitės į specialistą arba toliau nurodytą techninės priežiūros filialą.
- **Darbinė temperatūra yra diapazone nuo +15 °C iki maks. +50 °C.** Ultravioletinių spindulių veikiami plastikai gali tapti trapūs, todėl suslėgto oro vamzdžių valytuvo naudojimo trukmė ribojama iki penkerių metų nuo išėmimo iš prekinės pakuotės. Suslėgto oro vamzdžių valytuvą laikykite tamsioje patalpoje.

- **Prieš naudodami gaminį, išimkite sietelius ir, pvz., tinkama audeklo skiaute arba kartu su gaminiu tiekiamu persipildymo tarpikliu, užsandarinkite visas persipildymo angas,** siekdami išvengti teršalų ir vandens ištekėjimo per persipildymo angą dėl susidariusio slėgio.
- **Prieš naudodami gaminį, atremkite ir įtvirtinkite sifoną,** siekdami išvengti apgadavimo dėl susidariusio slėgio.
- **Prieš naudodami gaminį, patikrinkite, ar valytini vamzdžiai, nuotakai ir sifonai (visų pirma vadinamieji neprieinami sifonai, pvz., dušo ir vonių) gali atlaikyti spaudimą ir ar jie nepriekaištingos būklės.** Jei neįmanoma užtikrinti saugaus naudojimo, rekomenduojame gaminių nenaudoti.
- **Nenaudokite valiklių, benzino, alkoholių arba panašių preparatų,** nes jie gali pažeisti suslėgto oro vamzdžių valytuvą ir gali susidaryti pavojingų garų.
- **Suslėgto oro vamzdžių valytuvui valyti nenaudokite jokių įrankių, nes techninė priežiūra jam iš esmės nereikalinga.** Taip pat laikykitės specialių nurodymų dėl techninės priežiūros.
- **Baigę darbus, norėdami gaminį nuvalyti ir padėti į laikymo vietą, kelis kartus nuspauskite paleidimo svirtelę,** kad sumažintumėte viršslėgį.
- **Atsižvelkite į tai, kad naudojant pumpavimo mechanizmą jis nepakryptų.**
- **Slėgio veikiamo suslėgto oro vamzdžių valytuvo niekada nenukreipkite ir neaktyvinkite nukreipę į kitus asmenis, gyvūnus ar daiktus.**
- **Niekada nesvieskite daiktų nuo slėgio išleidimo angos.**
- **Naudokite tik kartu su gaminiu tiekiamus priedus.**
- **Neardykite suslėgto oro vamzdžių valytuvo, siekdami išvengti sugadinimų ir sužalojimų.**
- **Suslėgto oro vamzdžių valytuvo negali naudoti ribotų fizinių, joslinių ar protinių gebėjimų arba mažai patirties ir (arba) žinių turintys asmenys (įskaitant vaikus).** Būtina prižiūrėti, kad vaikai nežaistų su suslėgto oro vamzdžių valytuvu.
- **Drenažo ir nutekamuosiuose vamzdžiuose gali būti toksiškų, esdinančių arba infekcinių medžiagų arba chemikalų.** Visada imkitės atitinkamų priemonių atsižvelgdami į naudojimo būdą, kurį ketinate rinktis.
- **Siekiant sumažinti užsikrėtimo arba infekcijos riziką,** naudodami suslėgto oro vamzdžių valytuvą negalite valgyti, gerti ar rūkyti.
- **Panaudoję suslėgto oro vamzdžių valytuvą, kruopščiai karštu vandeniu nusiplaukite rankas ir kitas neuždengtas kūno vietas, jei valėte užterštas arba chemikalų veikiamas ar bakterijomis užkrėstas zonas.** Panaudoję suslėgto oro vamzdžių valytuvą, jį kruopščiai nuplaukite.

Naudojimas pagal paskirtį

Suslėgto oro vamzdžių valytuvus skirtas privačiam naudojimui pomėgių ir meistravimo srityje šioms reikmėms:

- užsikimšusiems ir užterštiems nuotakams ir vamzdžiams valyti. Teršalai, pvz., plaukai, riebalai ir panašios apnašos, išvalomi suslėgtu oru nekenkiant aplinkai ir nenaudojant cheminių pagalbinių priemonių.

Suslėgto oro vamzdžių valytuvus gali būti naudojamas tik laikantis šioje naudojimo instrukcijoje pateiktų instrukcijų ir saugos nurodymų. Kitoks naudojimas yra draudžiamas. Gamintojas ir prekybos tarpininkas neprisiima atsakomybės už žalą, nuostolius arba sužalojimus, atsiradusius dėl netinkamo suslėgto oro vamzdžių valytuvo naudojimo.

Pirmiausia minėtini toliau nurodyti netinkamo naudojimo pavyzdžiai.

- Naudojimas, viršijantis nurodytą paskirtį.
- Šioje naudojimo instrukcijoje nustatytų saugos, montavimo, naudojimo, valymo ir techninės priežiūros nurodymų nesilaikymas.
- Galiojančiuose sveikatos apsaugos, saugos ir nelaimingų atsitikimų prevencijos teisės aktuose, kuriais reglamentuojamas šio suslėgto oro vamzdžių valytuvo naudojimas, nustatytų reikalavimų nevykdymas.
- Priedų arba atsarginių dalių, kurie nėra tinkami šiam suslėgto oro vamzdžių valytuvui, naudojimas.
- Suslėgto oro vamzdžių valytuvo modifikavimas.
- Pernelyg intensyvus naudojimas.

Asmuo, naudojantis šį suslėgto oro vamzdžių valytuvą arba atliekantis jo techninę priežiūrą, turi būti susipažinęs su šiomis instrukcijomis ir žinoti apie galimas rizikas. Šį suslėgto oro vamzdžių valytuvą leidžiama naudoti tik kompetentingam asmeniui – jeigu kyla abejonų, pasitarkite su specialistu.

Šio suslėgto oro vamzdžių valytuvo saugos, montavimo ir naudojimo nurodymų nesilaikymas laikomas netinkamu naudojimui. Privaloma laikytis visų taikytinų sveikatos ir saugos taisyklių. Privaloma laikytis visų kitų taikytinų regioninių ir nacionalinių teisės aktų. Draudžiama modifikuoti suslėgto oro vamzdžių valytuvą.

Bet kuri atlikta modifikacija padidina sužalojimo arba materialinės žalos riziką.

3. Techninė informacija

Dalių pavadinimas

- 1 Slėgio išleidimo anga
- 2 Slėginis rezervuaras
- 3 Oro išleidimo varžtas
- 4 Paleidimo svirtelė
- 5 Rankena
- 6 Uždaromasis žiedas
- 7 Pumpavimo stūmoklis su rankenėle
- 8 Persipildymo tarpiklis
- 9 Didelė guminė apvali užmova, Ø apie 20 cm
- 10 Maža guminė apvali užmova, Ø apie 11,3 cm
- 11 Didelė guminė užmova, Ø apie 6 cm
- 12 Maža guminė užmova, Ø apie 5 cm

Techniniai duomenys

Modelis	WWS-PRRO1-H01
Maks. darbinis slėgis	4 bar

4. Prieš pradedant naudoti

Suslėgto oro vamzdžių valytuvo ir tiekimo komplekto patikrinimas

- Suslėgto oro vamzdžių valytuvą ir priedus išimkite iš pakuotės.
- Patikrinkite, ar suslėgto oro vamzdžių valytuvus ir priedai neapgadinti.
- Jei jie apgadinti arba trūksta dalių, suslėgto oro vamzdžių valytuvo nenaudokite. Kreipkitės į gamintojo garantijos kortelėje nurodytą klientų aptarnavimo padalinį.

5. Eksploatavimo pradžia ir naudojimas

Nuotakas	Tinkama užmova
WC, tualetai	9 Didelė guminė apvali užmova, Ø apie 20 cm
Dušas	10 Maža guminė apvali užmova, Ø apie 11,3 cm
Praustuvai, plautuvės	11 Didelė guminė užmova, Ø apie 6 cm 12 Maža guminė užmova, Ø apie 5 cm



Siekdami užtikrinti optimalų slėgio susidarymą ir optimalų veikimą, užtikrinkite, kad valytini vamzdžiai ir nuotakai būtų visiškai užpildyti vandeniu. Jei vamzdyje bus likę oro, slėgio veikimas bus labai apribotas.

1. Parinkite atitinkamam nuotakai tinkamą guminę užmovą **9** / **10** / **11** / **12** ir pritvirtinkite ją priekyje prie slėgio išleidimo angos **1**.
2. Uždarykite nuotaką ir kitas angas tame pačiame plautuvės, praustuvo arba dušo vamzdyje ir užpildykite jį vandeniu (rekomenduojama apie 5–8 cm).
3. Persipildymo angoms naudokite persipildymo tarpiklį **8**.

- Jei persipildymo anga apvali, paspauskite įveržiamąjį gnybtą, kad užtveriamoji svirtelė būtų įveržiamojo gnybto pailginimo linijoje (**A pav.**).
- Užtveriamąją svirtelę įstumkite į persipildymo angą, kad ji remtųsi į galinę sienelę. Atleiskite įveržiamąjį gnybtą ir patikrinkite, ar persipildymo anga visiškai uždaryta.

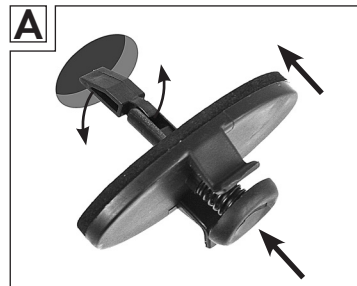

- Persipildymo tarpiklio kraštai turi kuo labiau uždengti persipildymo angą, siekiant išvengti, kad iš persipildymo angos būtų išstumiami galimi teršalų likučiai (**C pav.**).

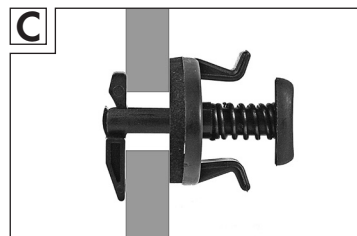

- Jei persipildymo anga pailga, paspauskite įveržiamąjį gnybtą ir nustatykite užtveriamąją svirtelę taip, kad ji būtų dešiniajame kampe įveržiamojo gnybto atžvilgiu (**B pav.**).
 - Įstumkite užtveriamąją svirtelę į persipildymo angą ir pasukite įveržiamąjį gnybtą 90°. Tada jį vėl atleiskite.
 - Patikrinkite, ar persipildymo anga visiškai uždaryta.
- Persipildymo tarpiklio kraštai turi kuo labiau uždengti persipildymo angą, siekiant išvengti, kad iš persipildymo angos būtų išstumiami galimi teršalų likučiai (**C pav.**).

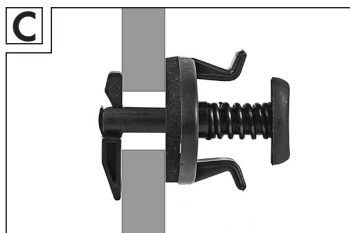
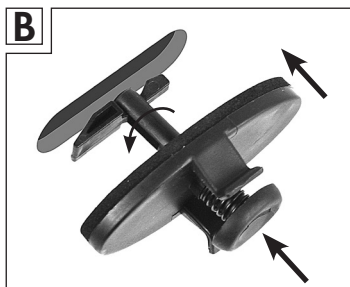

i Persipildymo tarpiklis tiksliai tikti gali ne visoms persipildymo angoms. Jei persipildymo tarpiklis angos tiksliai neuždaro, angai uždaryti naudokite audeklo skiautę arba panašų daiktą.

4. Atremkite sifoną, kad išvengtumėte sugadinimo (**D pav.**).
5. Pirmiausia keliais pumpavimo judesiais sudarykite slėgį.
6. Guminę užmovą laikykite prie nuotako.
7. Nuspauskite paleidimo svirtelę **4**. Iš pradžių slėgį didinkite tik keliais pumpavimo judesiais, siekdami išvengti sugadinimo.

Jei kamštis vis dar nepasišalina, įsitikinkite, kad vamzdyno jungtys yra saugios, tik tada galite kitais pumpavimo judesiais atsargiai didinti slėgį, kol kamštis pasišalins.

i Jei nepasiekiate patenkinamo rezultato, reiškia, kad kamščio pašalinti suslėgto oro vamzdžių valytuvu neįmanoma. To priežastis gali būti labai kietas įvairiausių medžiagų kamštis arba vamzdinių sistemoje esanti žemesnė vieta. Tokiu atveju kreipkitės į specialistą.

Oro išleidimo varžtas (E pav.)



Jei norite šiek tiek sumažinti suslėgto oro vamzdžių valytuvo slėgį, atsukite oro išleidimo varžtą **3**. Paskui jį vėl tvirtai prisukite. Suslėgto oro vamzdžių valytuvą vėl uždėkite ant nuotako ir nuspauskite paleidimo svirtelę. Jei slėgis nesusidaro, patikrinkite oro išleidimo varžtą. Įsitikinkite, kad sandarinamasis žiedas oro išleidimo varžte įdėtas tinkamai. Oro išleidimo varžtą tvirtai užsukite ant suslėgto oro vamzdžių valytuvo.

6. Techninė priežiūra ir patikra

Techninė priežiūra

Naudokite tik gamintojo arba iš įgaliotųjų dirbtuvių gautas atsargines dalis ir priedus.

Remonto darbus gali atlikti tik kompetentingi specialistai arba įgaliotosios remonto dirbtuvės. Specialistai yra asmenys, turintys atitinkamą techninį išsilavinimą ir patirties bei suprantantys suslėgto oro vamzdžių valytuvo konstrukcijai ir modeliui keliamus reikalavimus ir saugos taisykles.

Sandarinamojo žiedo tepimas (F pav.)



Įsitikinkite, kad suslėgto oro vamzdžių valytuvą nėra veikiamas slėgio. Netepkite alyva, kurios sudėtyje yra rūgšties. Naudokite tik biologiškai skaidžius tepalus.

- Pumpavimo stūmoklio uždaramąjį žiedą **6** atsukite nuo rankenos **5**.
- Pumpavimo stūmoklį **7** išimkite iš rankenos.
- Tinkamu tepalu sutepkite sandarinamąjį žiedą.
- Pumpavimo stūmoklį vėl įstumkite į rankeną.
- Pumpavimo stūmoklio uždaramąjį žiedą prisukite prie rankenos.

Valymas



Nenaudokite jokių aktyviųjų valymo priemonių, iš metalinių arba nailono šerių pagamintų šepėčių arba metalinių ar aštrių valymo daiktų, pvz., peilių, kietų glaistytuvų ir panašių daiktų. Šios priemonės gali pažeisti paviršius.

Šiam suslėgto oro vamzdžių valytuvui valyti nenaudokite jokių įrankių, nes techninė priežiūra jam iš esmės nereikalinga. Taip pat laikykitės specialių nurodymų.

- Suslėgto oro vamzdžių valytuvą valykite drėgna šluoste.
- Jei pastebėsite „baltų dulkių“ apnašų, tai yra milteliai, kuriais gaminys pirmą kartą tepamas gamykloje. Tai yra normalu, jas galima tiesiog nuvalyti.

Laikymas



Baigę darbus (laikymas), norėdami gaminį nuvalyti (žr. skyrių „Valymas“), kelis kartus nuspauskite paleidimo svirtelę, kad sumažintumėte viršslėgį.

- Prieš suslėgto oro vamzdžių valytuvą padėdami į laikymo vietą, jį kruopščiai nuvalykite (žr. skyrių „Valymas“).
- Švarų suslėgto oro vamzdžių valytuvą ir priedus, jei įmanoma, laikykite originalioje pakuotėje sausoje, saugioje, vėsioje, nuo tiesioginių saulės spindulių apsaugotoje ir vaikams nepasiekiamoje vietoje.

Transportavimas



Įsitinkinkite, kad suslėgto oro vamzdžių valytuvus nėra veikiamas slėgio.

- Suslėgto oro vamzdžių valytuvą transportuokite apsaugotą nuo smūgių ir vibracijos originalioje pakuotėje.

7. Trikčių paieška

Problema	Galima priežastis	Sprendimas
Suslėgto oro vamzdžių valytuvus neveikia.	Slėginis rezervuaras 2 neteisingai prisuktas.	Tvirtai prisukite slėginį rezervuarą.

8. Perdirbimas



Nebenaudojamus suslėgto oro vamzdžių valytuvus pristatykite perdirbti į perdirbamų medžiagų surinkimo vietą. Jų negalima išmesti su buitinėmis atliekomis. Išsamesnės informacijos jums suteiks kompetentinga tarnyba. Pakuotę šalinkite atsižvelgdami į medžiagų tipą, laikydamiesi vietinių, jūsų regione galiojančių reikalavimų.

9. Garantija

Firmos „Walter Werkzeuge Salzburg GmbH“ garantija

Gerbiama vartotoja, gerbiamas vartotojau,

šiam prietaisui suteikiame 3 metų garantiją, kuri galioja nuo pirkimo datos. Jei gaminys turi trūkumų, jūs turite teisę pateikti teisės aktuose numatytus reikalavimus pardavėjui. Toliau aprašyta mūsų garantija neriboja jūsų teisės aktuose numatytų teisių.

Garantijos sąlygos

Garantijos laikotarpis prasideda nuo pirkimo datos. Saugokite originalų kasos čekį. Tai yra pirmą patvirtinantis dokumentas. Jei per trejus metus nuo šio gaminio pirkimo datos, atsiranda medžiagos ar gamybos defektų, mes savo pasirinkimu nemokamai suremontuojame arba pakeičiame gaminį. Kad būtų taikoma garantija, būtina per trejų metų laikotarpį pateikti patį prietaisą ir pirmą patvirtinantį dokumentą (kasos čekį) bei trumpą aprašymą, koks tai defektas ir kada jis atsirado.

Jei defektui taikoma mūsų garantija, grąžinsime jums suremontuotą arba naują gaminį. Suremontavus arba pakeitus gaminį, neprasideda naujas garantinis laikotarpis.

Garantijos trukmė ir teisės aktuose numatytos teisės dėl defektų

Teisės aktuose numatytos teisės dėl defektų neprailgina garantijos trukmės. Tai taip pat taikoma pakeistoms ir suremontuotoms dalims. Jei defektai buvo jau pirkimo momentu, apie juos privalote pranešti tik išpakavę gaminį. Remonto paslaugos pasibaigus garantijos laikui yra mokamos.

Garantijos apimtis

Prietaisas pagamintas taikant griežtus kokybės reikalavimus ir prieš tiekiant kruopščiai patikrintas. Garantija taikoma medžiagų ir gamybos defektams. Garantija netaikoma dalims, kurios gali nusidėvėti ir todėl yra laikomos nusidėvinčiomis bei lūžtančių dalių, pavyzdžiui, jungiklių, baterijų arba iš stiklo pagamintų dalių, pažeidimams.

Ši garantija nustoja galioti, jei gaminys buvo pažeistas ir netinkamai naudojamas ar prižiūrimas. Kad gaminys būtų naudojamas tinkamai, būtina laikytis visų naudojimo instrukcijoje pateiktų nurodymų. Taip pat būtina laikytis visų naudojimo instrukcijoje pateiktų reikalavimų nenaudoti įrenginio netinkamai ir nesiimti instrukcijoje uždraustų veiksmų.

Gaminys skirtas naudoti tik privačiai ir netinkamas naudoti komerciškai. Garantija nustoja galioti, jei gaminys naudojamas netinkamai arba ne pagal paskirtį ir jei gaminį išardo ne mūsų patvirtinta aptarnavimo atstovybė.

Garantijos vykdymas

Kad garantijos procedūra būtų vykdoma greitai, laikykitės šių reikalavimų:

- Visais atvejais pateikite kasos čekį ir gaminio numerį (pavyzdžiui, IAN 12345) gaminio įsigijimui patvirtinti.
- Gaminio numeris pateiktas tipo lentelėje, naudojimo instrukcijos tituliname lape (apačioje kairėje), lipduke gaminio nugarėlėje arba apačioje ir yra išgraviruotas ant gaminio.
- Atsiradus veikimo triktims ar kitiems defektams, iš pradžių telefonu ar elektroniniu laišku kreipkitės į nurodytą aptarnavimo padalinį.
- Jei nustatoma, kad yra gaminio defektas, gaminį pridėję pirkimą patvirtinantį dokumentą (kasos čekį) ir nurodę defekto tipą bei laiką, kada jis atsirado, galite nemokamai nusiųsti jums nurodytu aptarnavimo padalinio adresu.

Interneto svetainėje www.lidl-service.com galite atsisiųsti šią naudojimo instrukciją bei kitus žinytus, gaminių vaizdo įrašus ir programinę įrangą.

10. Techninės priežiūros tarnyba



WALTER Service Centre Lithuania
el. paštas: service-lt@walteronline.com
tel.: 00 800 925 837 88

IAN 479546_2410

Tiekėjas

Atkreipkite dėmesį, kad šis adresas nėra aptarnavimo padalinio adresas. Iš pradžių kreipkitės į prieš tai nurodytą aptarnavimo padalinį.

Walter Werkzeuge Salzburg GmbH
Gewerbeparkstr. g. 9, 5081 Anif, Austrija

Walter Werkzeuge Salzburg GmbH

Gewerbeparkstraße 9
5081 Anif, Austria

V. 1.0

Redakcija:
11/2025

IAN 479546_2410