



**PDF ONLINE**  
[parkside-diy.com](http://parkside-diy.com)

**OWIM GmbH & Co. KG**  
Stiftsbergstraße 1  
74167 Neckarsulm  
GERMANY

Model No.: HG13860  
Version: 10/2025

IAN 496302\_2504

# **/// PARKSIDE**

**PERFORMANCE**

## **20V 4Ah SMART BATTERY PAPP 204 A1**

**(GB)**

### **20V 4Ah SMART BATTERY**

Operation and safety notes

**(FI)**

### **20 V 4 Ah SMART-AKKU**

Käyttö- ja turvaohjeet

**(SE)**

### **20 V 4 Ah SMART BATTERI**

Bruksanvisning och säkerhetsanvisningar

**(DK)**

### **20 V 4 Ah SMART BATTERI**

Brugs- og sikkerhedsanvisninger

**(PL)**

### **20 V 4 Ah AKUMULATOR INTELIGENTNY**

Wskazówki dotyczące obsługi i bezpieczeństwa

**(LT)**

### **20 V 4 Ah IŠMANUSIS AKUMULIATORIUS**

Naudojimo ir saugos pastabos

**(EE)**

### **20 V 4 Ah NUTIKAS AKU**

Kasutamis- ja ohutusjuhised

**(LV)**

### **20 V 4 Ah AKUMULATORŠ „SMART PERFORMANCE“**

Ekspluatācijas un drošības norādījumi

**(DE) (AT) (BE) (CH)**

### **20 V 4 Ah SMART-AKKU**

Bedienungs- und Sicherheitshinweise

**IAN 496302\_2504**

**(PL)**

**(LT)**

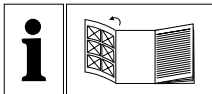

GB	Operation and safety notes	Page	5
FI	Instructions d'utilisation et consignes de sécurité	Page	32
SE	Bedienings- en veiligheidsinstructies	Pagina	58
DK	Brugs- og sikkerhedsanvisninger	Side	85
PL	Wskazówki dotyczące obsługi i bezpieczeństwa	Strona	112
LT	Naudojimo ir saugos pastabos	Psl	142
EE	Kasutamise- ja ohutusjuhised	Lehekülg	170
LV	Ekspluatācijas un drošības norādījumi	Lpp.	196
DE/AT/BE/CH	Bedienungs- und Sicherheitshinweise	Seite	224

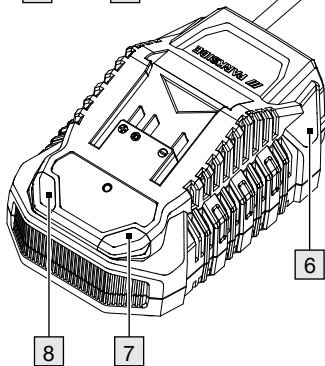
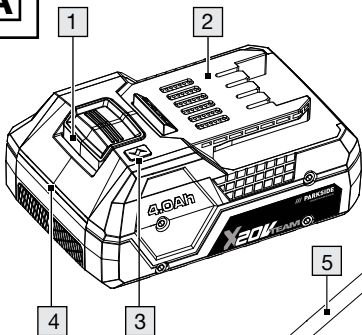
**A**





<b>Warnings and symbols used</b> . . . . .	Page 7
<b>Introduction</b> . . . . .	Page 9
Intended Use . . . . .	Page 9
Contents . . . . .	Page 10
Parts list . . . . .	Page 10
Technical data. . . . .	Page 11
<b>General safety notes</b> . . . . .	Page 13
<b>First use</b> . . . . .	Page 17
Charging the rechargeable battery . . . . .	Page 17
<b>Operation</b> . . . . .	Page 18
LED status . . . . .	Page 18
Checking the rechargeable battery charge level. . . . .	Page 18
Removing/inserting the rechargeable battery . . . . .	Page 19

You will need (for use  
with the PARKSIDE App) . . Page 20

**Connecting the  
battery to the  
PARKSIDE app** . . . . . Page 20

**Activating /  
Deactivating Bluetooth** . Page 22

**Cleaning** . . . . . Page 24

**Maintenance and storage** Page 24

**Disposal** . . . . . Page 25

**Simplified EU  
declaration of conformity** Page 27

**Warranty** . . . . . Page 27

Warranty claim procedure. . Page 29

Service . . . . . Page 31

## Warnings and symbols used

The following warnings are used in this instruction manual, on the packaging and on the rating label:



Follow the warnings and safety notes!



Direct current/voltage



Protect the battery pack against heat and continuous intense sunlight.



Protect the battery pack against water and moisture.



Protect the battery pack from fire.



Read and observe the instruction manual.



This symbol in combination with the word “Info” provides additional useful information.



The Bluetooth name and logo are registered trademarks owned Bluetooth SIG, Inc. and any use of such brand by OWIM GmbH & Co. KG is subject to a license. Other trademarks and brand names are the property of their respective owners.



Safety-relevant information and other notes



Instructions for use

# 20V 4Ah SMART BATTERY

## ● Introduction

We congratulate you on the purchase of your new product. You have chosen a high quality product. The instructions for use are part of the product. They contain important information concerning safety, use and disposal. Before using the product, please familiarise yourself with all of the safety information and instructions for use. Only use the product as described and for the specified applications. If you pass the product on to anyone else, please ensure that you also pass on all the documentation with it.

## ● Intended Use

The product is compatible with all devices from the Parkside X 20 V Team series. The product may only be charged using chargers from the Parkside X 20 V TEAM series.

This product is not intended for commercial use. Any other usage of or modification to the product is deemed to be improper and carries a significant risk of accidents. The manufacturer accepts no responsibility for damage(s) attributable to misuse.

## ● Contents

- 1 Smart Battery
- 1 Instruction manual

## ● Parts list

- 1 Release button for rechargeable battery
- 2 Rechargeable battery
- 3  button (charging level)
- 4 LED battery status display
- 5 Mains cord with mains plug
- 6 Rapid battery charger (not included)
- 7 Charging control LED – red
- 8 Charging control LED – green

## ● Technical data

Model no.:	HG13860
Battery:	PAPP 204 A1
Type:	Li-Ion (Lithium Ion)
Rated voltage:	max. 20V $\overline{=}$ (Direct current)
Capacity:	4.0Ah
Cells:	5
Energy value:	80 Wh
Frequency performance:	$\leq$ 20dBm
Frequency band:	2400 – 2483.5MHz
Recommended ambient temperature:	max. 45 °C
While charging:	+4 to +40 °C
During operation:	+4 to +40 °C
During storage:	+20 to +26 °C

To charge the rechargeable battery, only use the chargers from the Parkside X 20 V TEAM series.

## Charging time for Battery PAPP 204 A1:

Charger	Charging time
PLG 20 A4, PLG 20 C1	120 minutes
PLG 20 A3, PLG 20 C3, PDSLK 20 A1	60 minutes
Smart PLGS 2012 A1	45 minutes

**NOTE:** The actual charging time may be slightly different from the above stated depending on the ambient temperature and the condition of the battery pack. The information is subject to change without prior notice.

- Customers can order compatible replacement batteries and chargers from Lidl online shops for the following countries:

Germany (lidl.de), France (lidl.fr), Belgium (lidl.be), Czech Republic (lidl.cz), Netherlands (lidl.nl), Poland (lidl.pl), Slovakia (lidl.sk), Spain (lidl.es)

Customers from all other countries can order from [www.optimex-shop.com](http://www.optimex-shop.com).



## General safety notes

**⚠ WARNING!** Read all safety warnings and all instructions. Failure to follow the warnings and instructions may result in electric shock, fire and serious injury.

**SAVE ALL WARNINGS AND INSTRUCTIONS FOR FUTURE REFERENCE.**

- a) **Recharge only with the charger specified by the manufacturer.**  
A charger that is suitable for one type of rechargeable battery may create a risk of fire when used with another rechargeable battery.
- b) **Use power tools only with specifically designated rechargeable batteries.** Use of any other rechargeable batteries may create a risk of injury and fire.

- c) **When the rechargeable battery is not in use, keep it away from other metal objects, like paper clips, coins, keys, nails, screws or other small metal objects, that can make a connection from one terminal to another.** Shorting the battery terminals together may cause burns or a fire.
- d) **Under abusive conditions, liquid may be ejected from the rechargeable battery; avoid contact. If contact accidentally occurs, flush the affected area with water. If liquid contacts eyes, additionally seek medical help.** Liquid ejected from the battery may cause irritation or burns.



## CAUTION! RISK OF EXPLOSION!



Never charge non-rechargeable batteries!



Protect the rechargeable battery from heat, for example from continuous exposure to sunlight, fire, water and moisture.



There is a risk of explosion.

- e) **Do not use a damaged or modified rechargeable battery with the tool.** Damaged or modified batteries exhibit unpredictable behaviour resulting in fire, explosion or risk of injury.
  
- f) **Do not expose a rechargeable battery or tool to fire or excessive temperature.** Exposure to fire or temperatures above 130 °C may cause an explosion.

- g) Follow all charging instruction and do not charge the rechargeable battery or tool outside the temperature range specified in the instructions.** Charging improperly or at temperatures outside the specified range may damage the battery and increase the risk of the fire.
- h) The safety instructions of the compatible chargers must be observed.**

## **Service**

- a) Have your power tool serviced by a qualified repair person using only identical replacement parts.**  
This will ensure that the safety of the power tool is maintained.
- b) Never service damaged battery packs.** Service of battery packs should only be performed by the manufacturer or authorized service providers.

## ● First use

### ● Charging the rechargeable battery

#### ❗ **INFO:**

- The rechargeable battery [2] may be charged at any time without reducing the service life. Interrupting the charging process does not damage the rechargeable battery.
  - Charge the rechargeable battery before use when it is at medium or low charging level.
  - The charging control LEDs (red [7] and green [8] ) indicate the status of the charger [6] (not included) and the rechargeable battery (see Fig. A).
1. Insert the rechargeable battery [2] into the charger [6] (not included).
  2. Connect the mains plug [5] to a socket-outlet.
  3. When the rechargeable battery is fully charged, remove the rechargeable battery from the charger [6] (not

included). Disconnect the mains plug from the socket-outlet.

## ● Operation

### ● LED status

**Red LED  lights up** – The rechargeable battery  is charging.





**Green LED  lights up** – The rechargeable battery is fully charged.

**Green and red LED flash** – The rechargeable battery is defective.

**Red LED flashes** – The rechargeable battery is too cold or too warm.

**Green LED lights up** (without rechargeable battery) – The charger  is ready for use.



### ● Checking the rechargeable battery charge level

- Press the  button  to check the status of the rechargeable battery . The status/remaining charge shows on the charging level LEDs  as follows (see Fig. A):

- Green = maximum charge
- Orange = medium charge
- Red = low charge

## ● Removing/inserting the rechargeable battery

### **CAUTION! RISK OF INJURY!**

- Only insert the rechargeable battery once the battery operated tool is ready for use.
- To insert the rechargeable battery , place it on the guide track and push it into the charger . The rechargeable battery audibly snaps into place.
- To remove the rechargeable battery from the charger, press the rechargeable battery release button  and pull out the rechargeable battery.



The **PARKSIDE** app can be used with this product when a **PARKSIDE** Smart Battery is installed.

- You will need (for use with the PARKSIDE App)



**Instructions for your devices and much more can be found in the PARKSIDE app.**

/// PARKSIDE



[parkside-diy.com/app](https://parkside-diy.com/app)

Detailed information on the functions of the Parkside app can be found in the app description in the respective store.

## ● Connecting the battery to the PARKSIDE app

Only Smart batteries can be connected to the PARKSIDE app

1. Enable Bluetooth function of mobile device

2. Run PARKSIDE app

3. Select 

4. Select the battery from the list

① If the Smart battery had already been connected before, such battery name will be shown on the list.

If there is no available battery on the list, it can be added by following steps.

1. Ensure Smart battery is paired with mobile device via Bluetooth.

2. Select + to **Add device**.

3. Follow the instructions in the app. The app scans the surroundings for available devices.

4. Select the battery want to be added.

5. Confirm the successful connection with “**Done**” or selecting “**Add more devices**” directly.

6. If needed, the added battery can be renamed by following the instruction in the app.

The battery is now listed under  of the connected devices and can be selected.

## ● Activating / Deactivating Bluetooth

### To activate Bluetooth

- Press and hold the button **3** of rechargeable battery **2** for 5 seconds.
- LEDs **4** will blink in blue.
- This indicates Bluetooth is activated.
- Release the button **3**.

### To deactivate Bluetooth



- Press button **3** for 10 second until purple light up in LED **4**.
- This indicates Bluetooth is deactivated.

① The battery icon appears with a white background under  in PARKSIDE app. It indicates that is in offline condition.



## Features of the app

- First to select a battery from the list will lead to the overview page.
- For more detail information, select the .



## Privacy policy

- It can be obtained from  **Privacy** at .

## Disconnecting the device and deleting data from the app



- Go to  to select the device to be removed and delete those data.
- Press and hold the selection and swipe from the right to the left side of the screen .

## Finding solutions with the app - FAQ



- Select .
- Select  access to Frequently Asked Questions (FAQ).
- Find out frequently asked questions and the corresponding answers.

## ● Cleaning

### **CAUTION! RISK OF INJURY AND DAMAGE!**

- Never use flammable or combustible solvents around battery packs, charger, or tools.
- Clean out dust and debris from the vents and electrical contacts of the charger  and the rechargeable battery  using a soft brush.

## ● Maintenance and storage

- Deactivate Bluetooth before storage (SEE To deactivate Bluetooth).
- Only store the rechargeable battery  partially charged. The rechargeable battery should be charged to 40 to 60 % (orange LED of the charging level LEDs  light up) before storing for extended periods.
- Check the rechargeable battery charge about every 3 months when storing for extended periods. Recharge as necessary.

## ● Disposal

The packaging is made of environmentally friendly materials, which may be disposed of through your local recycling facilities.



Observe the marking of the packaging materials for waste separation, which are marked with abbreviations (a) and numbers (b) with following meaning: 1–7: plastics/20–22: paper and fibreboard/80–98: composite materials.



Contact your local refuse disposal authority for more details of how to dispose of your wornout product.



To help protect the environment, please dispose of the product properly when it has reached the end of its useful life and not in the household waste. Information on collection points and their opening hours can be obtained from your local authority.

Faulty or used batteries/rechargeable batteries must be recycled. Return the batteries/rechargeable batteries and the product to the available collection points.



**Environmental damage through incorrect disposal of the batteries / rechargeable batteries!**

Remove the batteries / battery pack from the product before disposal.

Batteries / rechargeable batteries may not be disposed of with the usual domestic waste. They may contain toxic heavy metals and are subject to

hazardous waste treatment rules and regulations. The chemical symbols for heavy metals are as follows:  
Cd = cadmium, Hg = mercury, Pb = lead.  
That is why you should dispose of used batteries / rechargeable batteries at a local collection point.

## ● Simplified EU declaration of conformity

 CE mark indicates conformity with relevant EU directives applicable for this product.

## ● Warranty

The product has been manufactured to strict quality guidelines and meticulously examined before delivery. In the event of material or manufacturing defects you have legal rights against the retailer of this product. Your legal rights are not limited in any way by our warranty detailed below.

The warranty for this product is 3 years from the date of purchase. The warranty period begins on the date of purchase. Keep the original sales receipt in a safe location as this document is required as proof of purchase.

Any damage or defects already present at the time of purchase must be reported without delay after unpacking the product.

Should the product show any fault in materials or manufacture within 3 years from the date of purchase, we will repair or replace it – at our choice – free of charge to you. The warranty period is not extended as a result of a claim being granted. This also applies to replaced and repaired parts.

This warranty becomes void if the product has been damaged, or used or maintained improperly.

The warranty covers material or manufacturing defects.

## ● Warranty claim procedure

So that your request can be processed quickly, please observe the following instructions:

For all inquiries, please have the receipt and item number (IAN 496302\_2504) ready as proof of purchase.

The article number can be taken from the identification label on the product, engraving on the product, the front cover of your manual (at the bottom left), or the sticker on the back or bottom of the product.

If malfunctions or other defects arise, first contact the service department indicated below by phone or email.

You can then send a product recorded as defective to the communicated service address postage-free, making sure to enclose proof of purchase (receipt) and information on the details of the defect and when it occurred.

You can download and view this and numerous other manuals at [parkside-diy.com](http://parkside-diy.com). This QR code takes you directly to [parkside-diy.com](http://parkside-diy.com). Choose your country and use the search screen to search for the operating instructions. Entering the item number (IAN) 496302\_2504 takes you to the operating instructions for your item.



## ● Service



### **Service Great Britain**

Tel.: 08000518970

Contact form on *parkside-diy.com*

**IAN 496302\_2504**

<b>Käytetyt varoitukset ja symbolit.</b> . . . . .	Sivu34
<b>Johdanto</b> . . . . .	Sivu36
Tarkoituksenmukainen käyttö	Sivu36
Sisältö . . . . .	Sivu37
Osien luettelo . . . . .	Sivu37
Tekniset tiedot. . . . .	Sivu38
<b>Yleiset turvallisuushuomautukset</b>	Sivu40
<b>Ensimmäinen käyttökerta</b>	Sivu44
Ladattavan akun lataaminen .	Sivu44
<b>Käyttäminen</b> . . . . .	Sivu45
LED-tila . . . . .	Sivu45
Ladattavan akun lataustason tarkistaminen. . . .	Sivu45
Ladattavan akun poistaminen/asettaminen . . . .	Sivu46

Vaaditaan (PARKSIDE-  
sovelluksen käyttämiseen) . . . Sivu47

**Akun yhdistäminen  
PARKSIDE-sovellukseen** . Sivu47

**Bluetoothin  
ottaminen käyttöön /  
poistaminen käytöstä**. . . . Sivu49

**Puhdistus**. . . . . Sivu51

**Huolto ja varastointi** . . . . . Sivu51

**Hävittäminen** . . . . . Sivu52

**Yksinkertaistettu  
EU-vaati-  
mustenmukaisuusilmoitus** Sivu54

**Takuu**. . . . . Sivu54

Toimiminen takuutapauksessa Sivu55

Huoltopalvelu . . . . . Sivu57

## Käytetyt varoitukset ja symbolit

Tässä käyttöoppaassa, pakkauksessa ja arvokilvessä on käytetty seuraavia varoituksia:



Noudata varoituksia ja turvallisuushuomautuksia!



Tasavirta/jännite



Suojaa akku kuumuudelta ja jatkuvalta voimakkaalta auringonpaisteelta.



Suojaa akku vedeltä ja kosteudelta.



Suojaa akku tulelta.



Lue käyttöohjeet ja noudata niitä.



Tämä symboli yhdessä merkkisanan ”Tieto” kanssa, antaa hyödyllistä lisätietoa.



Bluetooth-nimi ja -lokit ovat rekisteröityjä tavaramerkkejä, jotka omistaa Bluetooth SIG, Inc., ja kaikenlainen OWIM GmbH & Co. KG:n tavaramerkin käyttäminen edellyttää lisenssiä. Muut tavaramerkit ja tuotenimet ovat kulloisenkin omistajan omaisuutta.



Turvallisuuteen liittyvät tiedot ja muut huomautukset



Käyttöohjeet

## 20 V 4 Ah SMART-AKKU

### ● Johdanto

Onnittelemme sinua uuden tuotteen hankinnasta. Valitsit erittäin korkealaatuisen tuotteen. Käyttöohje on osa tätä tuotetta. Se sisältää tärkeitä turvallisuusohjeita sekä käyttöä ja hävitystä koskevia ohjeita. Tutustu ennen tuotteen käyttöä huolellisesti kaikkiin käyttö- ja turvallisuusohjeisiin. Käytä tuotetta ainoastaan ohjeen mukaan ja siinä mainittuihin tarkoituksiin. Anna kaikki ohjeet mukaan, jos luovutat tuotteen edelleen.

### ● **Tarkoituksenmukainen käyttö**

Tuote on yhteensopiva kaikkien Parkside X 20 V Team -sarjan laitteiden kanssa. Tuotetta voi ladata vain Parkside X 20 V Team -sarjan latureilla.

Tätä tuotetta ei ole tarkoitettu kaupalliseen käyttöön. Tuotteen muu käyttö tai muuttaminen on väärinkäyttöä ja siihen liittyy huomattava tapaturmavaara. Valmistaja ei vastaa mistään väärinkäytöstä johtuvista vahingoista.

## ● Sisältö

- 1 Smart-akku
- 1 Käyttöohje

## ● Osien luettelo

- 1 Ladattavan akun vapautuspainike
- 2 Ladattava akku
- 3  -painike (lataustaso)
- 4 LED-akun tilan näyttö
- 5 Virtajohto ja pistoke
- 6 Nopea akkulaturi (ei mukana)
- 7 Latauksen LED-valvontavalo – punainen
- 8 Latauksen LED-valvontavalo – vihreä

## ● Tekniset tiedot

Mallinumero:	HG13860
Paristo:	PAPP 204 A1
Tyyppi:	Li-ion (Litiumioni)
Nimellisjännite:	maks. 20V $\text{---}$ (tasavirta)
Kapasiteetti:	4,0 Ah
Kennot:	5
Energia-arvo:	80 Wh
Taajuus- tehokkuus:	$\leq 20\text{dBm}$
Taajuuskaista:	2400–2483,5 MHz

Suosittelun  
ympäristön

lämpötila:	maks. 45 °C
Latauksen aikana:	+4–+40 °C
Käytön aikana	+4–+40 °C
Varastoinnin aikana:	+20–+26 °C

Ladattavaa akkua saa ladata vain  
Parkside X 20 V TEAM -sarjan latureilla.

## Akun PAPP 204 A1 latausaika:

Laturi	Latausaika
PLG 20 A4, PLG 20 C1	120 minuuttia
PLG 20 A3, PLG 20 C3, PDSLK 20 A1	60 minuuttia
Smart PLGS 2012 A1	45 minuuttia

**HUOMAUTUS:** Todellinen latausaika voi poiketa hieman edellä ilmoitetusta riippuen ympäristön lämpötilasta ja akun kunnosta.

Tietoja voidaan muuttaa ilman ennakoilmoitusta.

- Asiakkaat voivat tilata yhteensopivia vaihtoakkuja ja latauslaitteita Lidl-verkkokaupoista seuraavissa maissa: Saksa (lidl.de), Ranska (lidl.fr), Belgia (lidl.be), Tšekin tasavalta (lidl.cz), Alankomaat (lidl.nl), Puola (lidl.pl), Slovakia (lidl.sk), Espanja (lidl.es)

Kaikkien muiden maiden asiakkaat voivat tilata vastaavia tuotteita osoitteesta [www.optimex-shop.com](http://www.optimex-shop.com).



## **Yleiset turvallisuushuomautukset**

**⚠ VAROITUS!** Lue kaikki turvallisuustiedot ja kaikki ohjeet. Varoitusten ja ohjeiden noudattamatta jättäminen voi aiheuttaa sähköiskun, tulipalon ja vakavan loukkaantumisen.

### **SÄILYTÄ KAIKKI VAROITUKSET JA OHJEET MYÖHEMPÄÄ KÄYTTÖÄ VARTEN.**

- a) **Lataa vain valmistajan määrittämällä laturilla.** Laturi, joka sopii yhdentyypiselle ladattavalle akulle voi aiheuttaa tulipalovaaran, jos sitä käytetään toisenlaisen ladattavan akun kanssa.
- b) **Käytä sähkötyökaluissa vain erityisesti niihin tarkoitettuja ladattavia akkuja.** Muunlaisten

ladattavien akkujen käyttö saattaa aiheuttaa loukkaantumisen tai tulipalovaaran.

- c) **Kun ladattavaa akkua ei käytetä, pidä se loitolla muista metalliesineistä, kuten paperiliittimistä, kolikoista, avaimista, nauloista ja ruuveista sekä muista pienistä metalliesineistä, jotka voivat muodostaa kytkennän napojen välille.** Akun napojen oikosulku voi aiheuttaa palovammoja tai tulipalon.
  
- d) **Ladattavasta akusta voi valua nestettä väärästä käytöstä johtuen. Vältä kosketusta nesteeseen. Jos kosket nesteeseen vahingossa, huuhtele altistunutta aluetta vedellä. Jos nestettä pääsee silmiin, hakeudu lääkärin hoitoon.** Akusta valuva neste voi aiheuttaa ärsytystä tai palovammoja.



## HUOMIO! RÄJÄHDYSVAARA!



Älä koskaan lataa muita kuin uudelleenladattavia akkuja! Suojaa ladattavaa akkua kuumuudelta, esimerkiksi pitkäkestoiselta altistumiselta auringonpaisteelle, tulelta, vedeltä ja kosteudelta. Räjähdyksivaara.

- e) **Älä käytä vaurioitunutta tai muutettua ladattavaa akkua työkalussa.** Vaurioituneet tai muutetut akut käyttäytyvät arvaamattomasti ja aiheuttavat tulipalon, räjähdyksen tai henkilövahingon vaaran.
- f) **Älä altista ladattavaa akkua tai työkalua tulelle tai äärimmäisille lämpötiloille.** Altistaminen tulelle tai yli 130 °C:n lämpötilalle voi aiheuttaa räjähdyksen.

- g) Noudata kaikkia latausohjeita. Älä lataa ladattavaa akkua tai työkalua lämpötilassa, joka ei ole ohjeissa ilmoitetun lämpötila-alueen sisällä.** Virheellinen lataaminen tai lataaminen ilmoitetun lämpötila-alueen ulkopuolella olevassa lämpötilassa voi vaurioittaa akkua ja lisätä palovaaraa.
- h) Yhteensopivien latureiden turvallisuusohjeita on noudatettava.**

## **Huolto**

- a) Huollata sähkötyökalusi asiantuntevalla korjaajalla, joka käyttää vain alkuperäisvaraosia.** Näin taataan sähkötyökalun turvallisuuden säilyminen.
- b) Älä koskaan huolla vaurioituneita akkuja.** Akkujen huollon saa tehdä vain valmistaja tai sen valtuuttamat huoltoliikkeet.

## ● Ensimmäinen käyttökerta

### ● Ladattavan akun lataaminen

#### ① TIETOA:

- Ladattava akku [2] voidaan ladata milloin tahansa käyttöiän lyhentymättä. Latausprosessin keskeyttäminen ei vahingoita ladattavaa akkua.
  - Lataa ladattava akku ennen käyttöä, kun se on keskitasolla tai alhaisella lataustasolla.
  - Latauksen LED-valvontavalot (punainen [7] ja vihreä [8]) ilmaisevat laturin [6] (ei mukana) ja ladattavan akun tilan (katso kuva A).
1. Aseta ladattava akku [2] laturiin [6] (ei mukana).
  2. Liitä pistoke [5] pistorasiaan.
  3. Kun ladattava akku on ladattu täyteen, poista ladattava akku laturista [6] (ei mukana). Irrota pistoke pistorasiasta.

## ● Käyttäminen

### ● LED-tila

**Punainen LED [7] palaa** – Ladattava akku [2] on latauksessa.

**Vihreä LED [8] palaa** – Ladattava akku on ladattu täyteen.

**Vihreä ja punainen LED vilkkuvat** – Ladattava akku on viallinen.

**Punainen LED vilkkuu** – Ladattava akku on liian kylmä tai liian lämmin.

**Vihreä LED palaa** (ilman ladattavaa akkua) – Laturi [6] on käyttövalmis.

### ● Ladattavan akun lataustason tarkistaminen

- Painamalla  painiketta [3] voit tarkistaa ladattavan akun [2] tilan. Tila / jäljellä oleva lataus näkyy lataustason LED-valoissa [4] seuraavasti (katso kuva A):
  - Vihreä = maksimi lataus
  - Oranssi = keskitason lataus
  - Punainen = lataus vähissä

## ● Ladattavan akun poistaminen/asettaminen

### ⚠ HUOMIO!

#### LOUKKAANTUMISVAARA!

- Aseta ladattava akku paikalleen vasta, kun akkukäyttöinen työkalu on käyttövalmis.
- Kun asetat ladattavan akun **2**, aseta se ohjauskiskoon ja työnnä se laturiin **6**. Ladattava akku napsahtaa kuuluvasti paikalleen.
- Kun haluat poistaa ladattavan akun laturista, paina ladattavan akun vapautuspainiketta **1** ja vedä ladattava akku ulos.



**PARKSIDE**-sovellusta voidaan käyttää tämän tuotteen kanssa, kun älykäs **PARKSIDE**-akku on asennettuna.

- Vaaditaan (PARKSIDE-sovelluksen käyttämiseen)



**Laitteitesi ohjeet ja paljon muuta löydät PARKSIDE sovelluksesta.**

/// PARKSIDE



[parkside-diy.com/app](https://parkside-diy.com/app)

Yksityiskohtaiset tiedot Parksidesovelluksen toiminnoista löytyvät sovelluksen kuvauksesta kyseisessä kaupassa.

- **Akun yhdistäminen**  
**PARKSIDE-sovellukseen**

Vain älykkäät akut voidaan yhdistää PARKSIDE-sovellukseen

1. Ota käyttöön Bluetooth-toiminto mobiililaitteessa.
2. Suorita PARKSIDE-sovellus
3. Valitse 
4. Valitse akku luettelosta

① Jos älykäs akku on jo yhdistetty aikaisemmin, akun nimi näkyy luettelossa.

Jos käytettävissä oleva akku ei näy luettelossa, se voidaan lisätä seuraavasti.

1. Varmista, että älykkään akun ja mobiililaitteen välillä on pariliitos Bluetoothin kautta.
2. Valitse + lisätäksesi **laitteen**.
3. Noudata sovelluksen ohjeita. Sovellus etsii lähiympäristöstä käytettävissä olevia laitteita.
4. Valitse akku lisättäväksi.
5. Vahvasta yhdistämisen onnistuminen valitsemalla ”**Valmis**” tai valitsemalla ”**Lisää muita laitteita**” suoraan.
6. Tarvittaessa lisätty akku voidaan nimetä uudelleen noudattamalla sovelluksen ohjeita.

Akku on nyt yhdistettyjen laitteiden luettelossa kohdassa  ja se voidaan valita.

## ● Bluetoothin ottaminen käyttöön / poistaminen käytöstä

### **Bluetoothin ottaminen käyttöön**

- Pidä painiketta **3** ladattavassa akussa **2** painettuna 5 sekuntia.
- LED-valot **4** vilkkuvat sinisinä.
- Tämä ilmaisee Bluetoothin olevan käytössä.
- Vapauta painike **3**.

### **Bluetoothin poistaminen käytöstä**



- Paina painiketta **3** 10 sekuntia, kunnes LED-valo **4** palaa violettina.
- Tämä ilmaisee Bluetoothin olevan poissa käytöstä.

① Akun kuvake ilmestyy valkoisella taustalla  PARKSIDE-sovellukseen. Tämä ilmaisee offline-tilaa.



## Sovelluksen ominaisuudet

- Akun valitseminen ensin luettelosta vie yleiskatsaussivulle.
- Saat lisätietoa valitsemalla .



## Yksityisyydensuoja

- Saatavilla osoitteesta  **Privacy** kohdasta .

## Laitteen irrottaminen sovelluksesta ja sen tietojen poistaminen

- Mene kohtaan  valitaksesi laitteen, joka poistetaan ja poista sen tiedot.
- Pidä valinta painettuna ja pyyhkäise näytön oikealta vasemmalle puolelle .

## Sovelluksen ongelmien ratkaisuja – FAQ

- Valitse .
- Valitse  pääsy Usein kysytyihin kysymyksiin (FAQ).
- Tarkastele usein kysytyjä kysymyksiä ja vastaavia vastauksia.

## ● Puhdistus

### **⚠️ HUOMIO! LOUKKAANTUMISEN JA VAURIOIDEN VAARA!**

- Älä koskaan käytä syttyviä tai palavia liuottimia akkujen, laturin tai työkalujen lähellä.
- Puhdista pöly ja roskat laturin **6** ja ladattavan akun **2** tuuletusaukoista ja sähkökontakteista pehmeällä harjalla.

## ● Huolto ja varastointi

- Poista Bluetooth käytöstä ennen varastointia (katso Bluetoothin poistaminen käytöstä).
- Säilytä ladattava akku **2** vain osittain ladattuna. Ladattava akku on ladattava 40–60 %:iin (oranssi LED-valo lataustason LED-valoista **4** palaa), ennen pitkäaikaista varastointia.

- Tarkista ladattavan akun lataus noin 3 kuukauden välein, kun sitä varastoidaan pitkiä aikoja. Lataa uudelleen tarpeen mukaan.

## ● Hävittäminen

Pakkaus on valmistettu ympäristöystävällisistä materiaaleista, jotka voidaan viedä paikalliseen kierrätyspisteeseen.



Noudata pakkausmateriaalien jätteiden lajittelua koskevia merkintöjä. Ne koostuvat lyhenteistä (a) sekä numeroista (b) ja tarkoittavat seuraavaa: 1–7 = muovit / 20–22 = paperi ja pahvi / 80–98 = komposiitit.



Lisätietoja käytöstä poistetun tuotteen hävittämismahdollisuuksista saat kuntasi tai kaupunkisi viranomaisilta.



Älä heitä käytettyä tuotetta kotitalousjätteisiin. Hävitä tuote ympäristöystävällisesti toimittamalla se asianmukaiseen jätehuoltoon. Lisätietoja keräyspaikoista ja niiden aukioloajoista saat kuntasi viranomaisilta.

Vialliset ja käytetyt paristot / akut on kierrätettävä. Palauta paristot / akut ja / tai tuote lähimpään keräyspisteeseen.



**Paristojen/akkujen väärä hävittämistapa aiheuttaa ympäristövahinkoja!**

Poista paristot/akkuyksikkö tuotteesta ennen hävittämistä.

Paristoja/akkuja ei saa hävittää talousjätteenä. Ne voivat sisältää myrkyllisiä raskasmetalleja, minkä vuoksi ne kuuluvat ongelmajätekäsittelyyn. Raskasmetallien kemialliset merkit ovat seuraavat: Cd = kadmium, Hg = elohopea, Pb = lyijy. Toimita tästä



Mahdollisista ostopetkellä esiintyneistä vaurioista tai vioista on ilmoitettava välittömästi tuotteen pakkauksesta purkamisen jälkeen.

Jos 3 vuoden sisällä tuotteen ostopäivästä alkaen tuotteesta löytyy materiaali- tai valmistusvirhe, korjaamme tuotteen ilmaiseksi harkintamme mukaan. Takuuaikaa ei pidennetä myönnetyn takuuvaatimuksen vuoksi. Tämä koskee myös vaihdettuja ja korjattuja osia.

Takuun voimassaolo lakkaa, jos tuote on vioittunut, sitä on käytetty tai huollettu tarkoituksenvastaisesti.

Takuu kattaa materiaali- ja valmistusvirheet.

## ● Toimiminen takuutapauksessa

Jotta pyyntösi voidaan käsitellä nopeasti, noudata seuraavia ohjeita:

Säilytä tiedusteluja varten kassakuitti ja tuotenro (IAN 496302\_2504) todisteena ostosta.

Löydät tuotenumeron tuotteen tyyppikilvestä, tuotteessa olevasta kaiverruksesta, käyttöohjeen kansilehdestä (alavasemmalla) tai tuotteen taka- tai alaosan tarrasta.

Jos tuotteen toiminnassa ilmenee vikoja tai muita puutteita, ota ensin yhteyttä alla mainittuun huoltopalveluun puhelimitse tai sähköpostitse.

Voit tämän jälkeen lähettää vialliseksi todetun tuotteen veloituksetta huoltopalvelun ilmoittamaan osoitteeseen. Liitä mukaan ostokuitti (kassakuitti) sekä tiedot viasta ja sen esiintymisajasta.

Voit tarkastella ja ladata näitä ja monia muita käyttöoppaita osoitteessa [parkside-diy.com](http://parkside-diy.com). Skannaamalla tämän QR-koodin pääset suoraan osoitteeseen [parkside-diy.com](http://parkside-diy.com). Valitse

maa ja etsi käyttöohjeet hakukentän avulla. Syöttämällä tuotenumeron (IAN) 496302\_2504 löydät tuotteesi käyttöohjeen.



## ● Huoltopalvelu



### **Huoltopalvelu Suomi**

Puhelin: 0800916210

Yhteydenottolomake osoitteessa  
*[parkside-diy.com](http://parkside-diy.com)*

**IAN 496302\_2504**

<b>Varningar och symboler som används</b>	Sidan 60
<b>Inledning</b> . . . . .	Sidan 62
Avsedd användning . . . . .	Sidan 62
Innehåll . . . . .	Sidan 63
Artikellista . . . . .	Sidan 63
Tekniska data . . . . .	Sidan 64
<b>Allmänna säkerhetsnoteringar</b> . . . .	Sidan 66
<b>Första användning</b> . . . . .	Sidan 70
Ladda det laddningsbara batteriet . . . .	Sidan 70
<b>Arbete</b> . . . . .	Sidan 71
LED-status . . . . .	Sidan 71
Kontrollera det laddningsbara batteriets laddningsnivå . . . .	Sidan 71
Ta bort/sätta i det laddningsbara batteriet . . . .	Sidan 72

Du behöver (för användning med PARKSIDE appen). . . . . Sidan 73

**Ansluta batteriet till PARKSIDE appen . . . . . Sidan 74**

**Aktivering/  
avaktivering av Bluetooth . . . . . Sidan 75**

**Rengöring . . . . . Sidan 77**

**Underhåll och förvaring. Sidan 77**

**Avfallshantering . . . . . Sidan 78**

**Förenklad EU-försäkran om överensstämmelse . . . . . Sidan 80**

**Garanti . . . . . Sidan 80**

Handläggning av garantianspråk . . . . . Sidan 82

Service . . . . . Sidan 84

## Varningar och symboler som används

Följande varningar används i den här bruksanvisningen, på förpackningen och på märketiketten:



Följ varningarna och säkerhetsnoteringarna!



Likström/spänning



Skydda batteripaketet mot värme och kontinuerligt intensivt solljus.



Skydd batteripaketet mot vatten och fukt.



Skydda batteripaketet mot eld.



Läs igenom och följ bruksanvisningen



Denna symbol i kombination med "Info" ger ytterligare användbar information.



Bluetooth® ordmärke och logotyp är registrerade varumärken som ägs av Bluetooth SIG, Inc. och all användning av sådan varumärken av OWIM GmbH & Co. sker under licens. Andra varumärken och varumärkesnamn är egendom tillhörande respektive ägare.



Säkerhetsrelevant information och andra noteringar.



Användarinstruktioner

# 20V 4Ah SMART BATTERI

## ● Inledning

Grattis till köpet av din nya produkt. Du har köpt en högklassig produkt. Bruksanvisningen hör till produkten. Den innehåller viktiga anvisningar för säkerhet, användning och avfallshantering. Läs säkerhetsanvisningarna och monteringsanvisningen innan du använder produkten. Använd produkten endast enligt beskrivningen och endast för de angivna ändamålen. Se till att bruksanvisningen alltid finns tillgänglig även vid vidare användning av tredje man.

## ● Avsedd användning

Produkten är kompatibel med alla enheter från Parkside X 20 V Team serierna. Produkten kan endast laddas med laddare från Parkside X 20 V TEAM serierna.

Produkten är inte avsedd för kommersiell användning. All annan användning eller modifiering av produkten skall anses vara olämplig och medför en väsentlig risk för olyckor. Tillverkaren påtar sig inget ansvar för skador som orsakas av felaktig användning.

## ● Innehåll

- 1 Smart batteri
- 1 Bruksanvisning

## ● Artikellista

- 1 Låsknapp för laddningsbart batteri
- 2 Laddningsbart batteri
- 3  knapp (laddningsnivå)
- 4 LED batteristatusvisning
- 5 Elsladd med elkontakt
- 6 Snabb batteriladdare (medföljer inte)
- 7 Laddningskontroll LED - röd
- 8 Laddningskontroll LED - grön

## ● Tekniska data

Modellnr.:	HG13860
Batteri:	PAPP 204 A1
Typ:	Li-jon (Litiumjon)
Märkspänning:	max. 20V $\text{---}$ (likström)
Kapacitet:	4,0 Ah
Celler:	5
Energivärde:	80 Wh
Frekvensprestanda:	$\leq 20\text{dBm}$
Frekvensband:	2400 – 2483,5 MHz

Rekommenderad  
omgivande  
temperatur:

	max. 45 °C
Under laddning:	+4 till +40 °C
Under användning:	+4 till +40 °C
Under förvaring:	+20 till +26 °C

För att ladda det laddningsbara batteriet,  
använd endast laddare från Parkside  
X 20 V TEAM serierna.

## Laddningstid för batteri PAPP 204 A1:

Laddare	Laddningstid
PLG 20 A4 PLG 20 C1	120 minuter
PLG 20 A3, PLG 20 C3, PDSLGS 20 A1	60 minuter
Smart PLGS 2012 A1	45 minuter

**NOTERA:** Den verkliga laddningstiden kan vara något annorlunda från ovanstående beroende på den omgivande temperaturen och batteripaketets status.

Informationen kan komma att ändras utan vidare meddelande.

- Kunder kan beställa kompatibla ersättningsbatterier och laddare från Lidl's webbutiker för följande länder: Tyskland (lidl.de), Frankrike (lidl.fr), Belgien (lidl.be), Tjeckien (lidl.cz), Nederländerna (lidl.nl), Polen (lidl.pl), Slovakien (lidl.sk), Spanien (lidl.es)

Kunder från alla andra länder kan beställa på [www.optimex-shop.com](http://www.optimex-shop.com).



## Allmänna säkerhetsnoteringar

**⚠ VARNING!** Läs igenom alla säkerhetsvarningar och instruktioner. Om inte alla instruktioner som listas nedan följs kan det leda till elektriska stötar, brand och/eller allvarliga personskador.

### **SPARA ALLA VARNINGAR OCH INSTRUKTIONER FÖR FRAMTIDA REFERENS.**

- a) **Ladda endast med laddaren som specificerats av tillverkaren.** En laddare som är lämplig för en typ av batteripaket kan utgöra en stor risk när det används med andra laddningsbara batterier.

- b) Använd endast elverktyg med de specifikt avsedda laddningsbara batterierna.** Användning av andra laddningsbara batterier kan utgöra en risk för personskador och brand.
  
- c) När det laddningsbara batteriet inte används, håll dem undan för andra metallföremål såsom gem, mynt, nycklar, spikar, skruvar eller andra metallföremål som kan skapa en anslutning mellan terminalerna.** Kortslutning av batteriterminalerna kan orsaka bränder eller en eld.
  
- d) Vid felaktig hantering kan vätska läcka ut från det laddningsbara batteriet, undvik kontakt. Om kontakt oavsiktligt sker, skölj med vatten. Om vätska kommer i kontakt med ögonen, sök omedelbart medicinsk hjälp.** Vätska från batteriet kan orsaka irritation eller brännskador.



## FÖRSIKTIGHET! RISK FÖR EXPLOSION!



Ladda aldrig icke-laddningsbara batterier!



Skydda det laddningsbara batteriet från hetta, exempelvis kontinuerlig exponering av solljus, brand, vatten och fukt.



Det finns risk för explosion.

- e) **Använd inte ett skadat eller modifierat laddningsbart batteri med verktyget.** Skadade eller modifierade batterier uppvisar ett oberäkneligt agerande som resulterar i brand, explosion eller risk för personskador.
- f) **Utsätt inte ett laddningsbart batteri eller verktyget för överdrivna temperaturer.** Exponering för brand eller temperaturer över 130 °C kan orsaka explosion.

- g) Följ alla laddningsinstruktioner och ladda inte batteripaketet eller verktyget utanför temperaturområdet som specificeras i instruktionerna.**  
Felaktig laddning eller vid temperaturer utanför det specificerade temperaturområdet kan skada batteriet och öka risken för brand.
- h) Säkerhetsinstruktionerna för det kompatibla laddarna måste följas.**

## **Service**

- a) Lämna ditt elverktyg för service hos en kvalificerad reparatör som endast använder identiska utbytesdelar.**  
Detta kommer att garantera att säkerheten hos elverktyget bibehålls.
- b) Gör aldrig service på skadade batteripaket.** Service på batteripaket skall endast utföras av tillverkaren eller auktoriserade serviceleverantörer.

## ● Första användning

### ● Ladda det laddningsbara batteriet

#### ① **INFO:**

- Det laddningsbara batteripaketet [2] kan laddas när som helst utan att dess livslängd reduceras. Avbrott av laddningsprocessen skadar inte det laddningsbara batteriet.
  - Ladda det laddningsbara batteriet innan användning när det har medium eller låg laddningsnivå.
  - Laddningskontrollens LED (röd [7] och grön [8] ) indikerar statusen för laddaren [6] (medföljer inte) och det laddningsbara batteriet (se bild A).
1. Sätt in det laddningsbara batteriet [2] i laddaren [6] (medföljer inte).
  2. Anslut elkontakten [5] till ett lämpligt eluttag.
  3. När det laddningsbara batteriet är fulladdat, ta bort det laddningsbara batteriet från laddaren [6] (medföljer

inte). Koppla ifrån nätkontakten från vägguttaget.

## ● Arbete

### ● LED-status

**Röd LED 7 lyser**– Det laddningsbara batteriet 2 laddas.

**Grön LED 8 lyser** – Det laddningsbara batteriet är fulladdat.

**Grön och röd LED blinkar**– Det laddningsbara batteriet är defekt.

**Röd LED blinkar**– Det laddningsbara batteriet är alltför varmt eller alltför kallt.

**Grön LED lyser** (utan laddningsbart batteri) – Laddaren 6 är klar att använda.

### ● Kontrollera det laddningsbara batteriets laddningsnivå

- Tryck på knappen  3 för att kontrollera statusen hos det laddningsbara batteriet 2.

Statusen/kvarvarande laddning kommer att visas med laddningsnivåns LED **4** enligt följande (se bild A):

- Grön = maximal laddning
- Orange = medium laddning
- Röd = låg laddning

## ● Ta bort/sätta i det laddningsbara batteriet

### **⚠ FÖRSIKTIGHET! RISK FÖR PERSONSKADOR!**

- Sätt endast i det laddningsbara batteriet när det batteridrivna verktyget är klart för att användas.
- För att sätta i det laddningsbara batteriet **2**, placera det på styrspåret och skjut in det i laddaren **6**. Det laddningsbara batteriet snäpper ljudligt på plats.
- För att ta bort det laddningsbara batteriet från laddaren, tryck på det laddningsbara batteriet låsknapp

1 och dra ut det laddningsbara batteriet.



Appen **PARKSIDE** kan användas med denna produkt när ett **PARKSIDE** Smart batteri är installerat.

- Du behöver (för användning med **PARKSIDE** appen)



**Anvisningar för dina produkter och mycket mer hittar du i PARKSIDE-appen.**

/// **PARKSIDE**



[parkside-diy.com/app](https://parkside-diy.com/app)

Detaljerad information om funktionerna hos Parkside appen kan hittas i appbeskrivningen i respektive butik

## ● Ansluta batteriet till PARKSIDE appen



Endast Smart batteriet kan anslutas till PARKSIDE appen

1. Aktivera Bluetooth-funktionen för mobila enheten
2. Kört PARKSIDE appen
3. Välj 
4. Välj batteriet i listan

① Om det smarta batteriet redan har anslutits tidigare kommer batterinamnet att visas i listan.

Om det inte finns något tillgängligt batteri i listan kan du lägga till det genom följande steg.

1. Se till att smarta batteriet är parkopplat med mobila enheten via Bluetooth.
2. Välj + för att **lägga till enhet**.
3. Följ instruktionerna i appen. Appen skannar omgivningen efter tillgängliga enheter.
4. Välj batteriet som du vill lägga till.

5. Bekräfta lyckosam anslutning med **“Klar”** eller välj **“Lägg till fler enheter”** direkt.
6. Om så behövs kan det tillagda batteriet ges nytt namn genom att följa instruktionen i appen.  Batteriet är nu listat under  för de anslutna enheterna och kan väljas.

## ● Aktivering/avaktivering av Bluetooth

### Aktivering av Bluetooth

- Tryck på och håll kvar knappen **[3]** för det laddningsbara batteriet **[2]** i fem sekunder.
- LED **[4]** kommer att blinka blå.
- Det indikerat att Bluetooth är aktiverat.
- Släpp knappen **[3]**.

### För att aktivera Bluetooth

- Tryck på knappen **[3]** i 10 sekunder tills purpur lyser i LED **[4]**.

- Det indikerat att Bluetooth är avaktiverat.

① Batteriikonen visas med en vit bakgrund under  i PARKSIDE appen. Det indikerar att den är i offlineläge.



## Funktioner för appen

- För att först välja ett batteri från listan leder det till översiktssidan.
- För ytterligare detaljerad information, välj .

## Sekretesspolicy

- Det kan erhållas från  **Privacy** på .

## Koppla ifrån enheten och radera data från appen

- Gå till  för att välja enhet som skall tas bort och radera dess data.
- Tryck på och håll kvar valet och svep från höger till vänster sida över skärmen .



## Hitta lösningar med appen - FAQ

- Välj .

- Välj  för åtkomst till återkommande frågor (FAQ).
- Hitta en återkommande fråga och motsvarande svar.

## ● Rengöring

### **FÖRSIKTIGHET! RISK FÖR PERSONSKADOR OCH SKADOR!**

- Använd aldrig brännbara eller lättantändliga lösningsmedel runt batteripaketen, laddaren eller verktygen.
- Rensa bort damm och skräp från ventilerna och de elektriska kontakterna på laddaren  och det laddningsbara batteriet  med en mjuk borste.

## ● Underhåll och förvaring.

- Avaktivera Bluetooth innan lagring (se till att avaktivera Bluetooth).
- Förvara endast det laddningsbara batteriet  delvis laddat. Det laddningsbara batteriet skall vara

laddat till mellan 40 och 60 % (orange LED i laddningsnivåns LED 4 lyser) innan förvaring under längre perioder.

- Kontrollera det laddningsbara batteriets laddning ungefär var tredje månad när det förvaras under en längre period. Ladda ut vid behov.

## ● Avfallshantering

Förpackningen består av miljövänliga material, som kan lämnas på lokala återvinningsstationer.



Beakta märkningen på förpackningsmaterialet för rätt källsortering vid avfallshantering. Dessa har markerats med förkortningar (a) och siffror (b) med följande betydelse: 1–7: plaster / 20–22: papper och kartong / 80–98: kompositmaterial.



Kontakta kommunen för närmare information om avfallshantering av den förbrukade produkten.



Var rädd om miljön och kasta inte den uttjänta produkten i hushållsavfallet utan säkerställ en fackmässig avfallshantering. Information om återvinningsstationer och deras öppettider erhåller du hos de lokala myndigheterna.

Defekta eller förbrukade batterier / batteripack måste återvinnas. Lämna batterier / batteripack och / eller produkten på befintliga återvinningsstationer.



**Risk för miljöskador på grund av felaktig avfallshantering av batterier / batteripack!**

Ta ut batterierna / batteripacket ur produkten innan du lämnar den till avfallshantering.

Batterier / batteripack får inte kastas i hushållssoporna. De kan innehålla giftiga



Garantin för den här produkten är 3 år från och med inköpsdatum. Garantitiden börjar från och med inköpsdagen. Förvara originalkvittot på en säker plats eftersom detta dokument krävs som inköpsbevis.

Alla skador eller brister som redan finns vid tidpunkten för köpet måste rapporteras omedelbart efter uppäckning av produkten.

Om det uppstår ett materialfel eller ett tillverkningsfel på denna produkt inom 3 år efter köpet, kommer vi, efter eget gottfinnande, att antingen reparera eller byta ut produkten åt dig utan kostnad. Garantiperioden förlängs inte av ett beviljat garantianspråk. Det gäller även för utbytta eller reparerade delar.

Denna garanti är ogiltig om produkten har skadats eller använts eller underhållits felaktigt.

Garantin täcker material- och tillverkningsfel.

## ● Handläggning av garantianspråk

läs och följ anvisningarna nedan för att säkerställa en snabb handläggning av din förfrågan:

Ha alltid kassakvittot och artikelnumret i beredskap (IAN 496302\_2504) för att bevisa köpet.

Artikelnumret finns på produktens typskylt, en gravyr på produkten, omslaget till din handledning (längts ner till vänster) eller etiketten på baksidan eller undersidan av produkten.

Om funktionsfel eller andra brister uppstår kontakta först nedanstående serviceavdelning via telefon eller e-post.

Du kan sedan utan kostnad skicka en produkt som har registrerats som defekt till den serviceadress som du har fått. Bifoga inköpsbeviset (kassakvitto) och uppgifter om vilket fel det handlar om och när det inträffade.

På parkside-diy.com kan du titta på och ladda ner denna och många andra handböcker. Med denna QR-kod kommer du direkt till parkside-diy.com. Välj ditt land och sök efter bruksanvisningen via sökmasken. Genom inmatning av artikelnumret (IAN) 496302\_2504 kommer du till din artikels bruksanvisning.



## ● Service

- SE** **Service Sverige**  
Tel.: 020795049  
Kontaktformulär på  
*parkside-diy.com*  
**IAN 496302\_2504**
- FI** **Service Finland**  
Tel: 0800916210  
Kontaktformulär på  
*parkside-diy.com*  
**IAN 496302\_2504**

<b>Brugte advarsler og symboler</b> . . . . .	Side	87
<b>Indledning</b> . . . . .	Side	89
Tiltænkt brug. . . . .	Side	89
Indhold . . . . .	Side	90
Liste over dele . . . . .	Side	90
Tekniske data . . . . .	Side	91
<b>Generelle sikkerhedsbemærkninger</b>	Side	93
<b>Første brug</b> . . . . .	Side	97
Sådan oplades det genopladelige batteri . . . . .	Side	97
<b>Betjening</b> . . . . .	Side	98
Status på indikator . . . . .	Side	98
Sådan ses batteriet opladningsniveau . . . . .	Side	98
Sådan isættes/fjernes det genopladelige batteri . . . . .	Side	99

Du kan bruge følgende  
(ved brug med appen  
PARKSIDE) . . . . . Side 100

**Forbind batteriet til  
PARKSIDE-appen.** . . . . . Side 100

**Sådan slår du  
Bluetooth til/fra.** . . . . . Side 102

**Rengøring** . . . . . Side 103

**Vedligeholdelse og  
opbevaring** . . . . . Side 104

**Bortskaffelse** . . . . . Side 104

**Forenklet EU-  
overensstem-  
melseserklæring.** . . . . . Side 107

**Garanti** . . . . . Side 107

Afvikling af garantisager . . . Side 108

Service . . . . . Side 111

## Brugte advarsler og symboler

Følgende advarsler bruges i denne brugsvejledning og på emballagen og klassificeringsmærket:



Følg advarsels- og sikkerhedsbemærkningerne!



Jævnstrøm/spænding



Beskyt batteripakken mod varme og konstant sollys.



Beskyt batteripakken mod vand og fugt.



Beskyt batteripakken mod brand.



Læs brugsvejledningerne og overhold dem.



Dette symbol med ordet “Info” betyder, at der er yderligere nyttige oplysninger.



Bluetooth-mærket og logerne er registrerede varemærker tilhørende Bluetooth SIG, Inc., og enhver brug af sådanne mærker af OWIM GmbH & Co. KG er under licens. Andre varemærker og handelsnavne tilhører deres respektive ejere.



Sikkerhedsrelevante oplysninger og andre bemærkninger  
Brugsvejledninger



# 20 V 4 Ah SMART BATTERI

## ● Indledning

Hjerteligt tillykke med købet af deres nye produkt. Du har besluttet dig for et produkt af høj kvalitet. Brugervejledningen er en del af dette produkt. Den indeholder vigtige informationer om sikkerhed, brug og bortskaffelse. Gør dig inden ibrugtagning af produktet fortrolig med alle betjenings- og sikkerhedsanvisninger. Benyt kun produktet som beskrevet og til de oplyste formål. Videregiv alle papirer, hvis du giver produktet videre til tredjemand.

## ● **Tiltænkt brug**

Produktet kan bruges med alle enhederne i Parkside X 20 V Team-serien. Produktet må kun oplades med opladere fra Parkside X 20 V TEAM-serien. Dette produkt er ikke beregnet til kommerciel brug. Enhver anden brug eller ændring af produktet anses for at

være forkert og medfører en betydelig risiko for ulykker. Producenten påtager sig intet ansvar for skader, som følge af misbrug.

## ● Indhold

- 1 Smart batteri
- 1 Brugsvejledning

## ● Liste over dele

- 1 Udløserknap til det genopladelige batteri
- 2 Genopladeligt batteri
- 3  knap (opladningsniveau)
- 4 Batteri-indikator
- 5 Ledning med stik
- 6 Oplader til hurtig batteriopladning (medfølger ikke)
- 7 Opladningsindikator – rød
- 8 Opladningsindikator – grøn

## ● Tekniske data

Modelnummer:	HG13860
Batteri:	PAPP 204 A1
Type:	Li-Ion (Litium-ion)
Nominel spænding:	maks. 20V $\text{---}$ (jævnstrøm)
Kapacitet:	4,0Ah
Celler:	5
Energiværdi:	80 Wh
Frekvensydelse:	$\leq 20\text{dBm}$
Frekvensbånd:	2400 – 2483,5 MHz

### Anbefalet

omgivelsestemperatur: maks. 45 °C

Under opladning: +4 til +40 °C

Under brug: +4 til +40 °C

Under opbevaring: +20 til +26 °C

Det genopladelige batteri må kun lades op med opladere fra Parkside X 20 V TEAM-serien.

## Opladetid til batteri PAPP 204 A1:

Oplader	Opladningstid
PLG 20 A4, PLG 20 C1	120 minutos
PLG 20 A3, PLG 20 C3, PDSLK 20 A1	60 minutos
Smart PLGS 2012 A1	45 minutos

**BEMÆRK:** Den faktiske opladningstid er muligvis ikke helt ens med ovenstående oplysninger, afhængigt af den omgivende temperatur og batteripakkens tilstand. Disse oplysninger kan ændres uden varsel.

- Kunder kan bestille kompatible reservebatterier og opladere fra LIDL-onlinebutikker i de følgende lande:

Tyskland (lidl.de), Frankrig (lidl.fr), Belgien (lidl.be), Tjekkiet (lidl.cz), Nederlandene (lidl.nl), Polen (lidl.pl), Slovakiet (lidl.sk), Spanien (lidl.es)

Kunder fra andre lande kan bestille på [www.optimex-shop.com](http://www.optimex-shop.com).



## Generelle sikkerhedsbemærkninger

**⚠ ADVARSEL!** Læs alle sikkerhedsadvarsler og instruktioner. Hvis advarslerne og instruktionerne ikke følges, kan det føre til elektrisk stød, brand og alvorlig personskade.

### **GEM ALLE ADVARSLER OG INSTRUKTIONER TIL FREMTID REFERENCE.**

- a) **Batteriet må kun lades op med opladeren, der er specificeret af fabrikanten.** En oplader, der er egnede til én slags genopladelige batterier, kan udgøre en risiko for brand, hvis den bruges med et andet slags genopladeligt batteri.
- b) **Elværktøjer må kun bruges med de genopladelige batterier, som er beregnet til dem.** Brug af nogen andre genopladelige batterier kan udgøre en risiko for skader og brand.

- c) **Når det genopladelige batteri ikke er i brug, skal det opbevares væk fra andre metalgenstande, som papirclips, mønter, nøgler, søm, skruer eller andre små metalgenstande, der kan skabe forbindelse fra en terminal til en anden.** Kortslutning af batteripolerne kan forårsage forbrændinger eller brand.
- d) **Det genopladelige batteri kan lække i misbrugende forhold. Undgå, at røre ved det i dette tilfælde. Hvis du kommer i kontakt med batterivæsken, skal du skylle området med vand. Hvis væsken kommer i øjnene skal du også søge lægehjælp.** Væske fra batteriet kan forårsage irritation eller forbrændinger.



## **FORSIGTIG! EKSPLOSIONSFARE!**



Almindelige batterier må aldrig genoplades.!



Get genopladelige batteri skal beskyttes mod varme, fx mod uafbrudt udsættelse for sollys, ild, vand og fugt.



Dette udgør en risiko for eksplosion.

- e) Værktøjet må ikke bruges med et beskadiget eller ændret genopladeligt batteri.** Beskadigede eller ændrede batterier er uforudsigelige, hvilket kan føre til brand, eksplosion eller risiko for personskade.
- f) Det genopladelige batteri og værktøjet må ikke udsættes for ild eller for høje temperaturer..** Udsættelse for brand eller temperaturer over 130 °C kan føre til eksplosion.

- g) Følg alle opladningsinstruktionerne og oplad ikke det genopladelige batteri eller værktøjet uden for det temperaturinterval, der står i instruktionerne.** Hvis batteriet oplades forkert eller i temperaturer uden for det angivne område, kan batteriet tage skade og det forøger risikoen for brand.
- h) Sikkerhedsinstruktionerne til de kompatible opladere skal overholdes.**

## **Service**

- a) Få el-værktøjet set efter af en kvalificeret tekniker, og brug kun identiske reservedele.** Dette sikre, at elværktøjets sikkerhed opretholdes.
- b) Beskadigede batteripakker må aldrig bruges.** Batteripakker må kun serviceres af producenten eller en autoriseret servicetekniker.

## ● Første brug

### ● Sådan oplades det genopladelige batteri

#### ① **INFO:**

- Det genopladelige batteri [2] kan altid oplades, uden at det forkorter dets levetid. Det genopladelige batteri tager ikke skade, hvis det afbrydes under opladningen.
  - Oplad det genopladelige batteri inden brug, når det er halvt ladet op eller ved at være afladet.
  - Lysindikatorerne til opladningen (rød [7] og grøn [8]) viser status på opladeren [6] (medfølger ikke) og på det genopladelige batteri (se fig. A).
1. Sæt det genopladelige batteri [2] i opladeren [6] (medfølger ikke).
  2. Sæt strømstikket [5] i en stikkontakt.
  3. Når det genopladelige batteri er ladet helt op, skal du tage det ud af opladeren [6] (medfølger ikke). Træk strømstikket ud af stikkontakten.

## ● Betjening

### ● Status på indikator

**Den røde indikator [7] lyser** – Det genopladelige batteri [2] oplades.

**Den grønne indikator [8] lyser** – Det genopladelige batteri er ladet helt op.

**Den grønne og røde indikator blinker-**  
Det genopladelige batteri er defekt

**Den røde indikator lyser-** Det genopladelig batteri er for kold eller for varm

**Den grønne indikator lyser** (uden det genopladelige batteri) – Opladeren [6] er klar til brug



### ● Sådan ses batteriet opladningsniveau

- Tryk på  knappen [3] for, at se det genopladeligt batteris status [2]. Status/resterende opladning vises med lysindikatorerne til opladningen [4] på følgende måde (se fig. A):

- Grøn = maksimum opladning
- Orange = medium opladning
- Rød = lav opladning

## ● Sådan isættes/fjernes det genopladelige batteri

### **FORSIGTIG! RISIKO FOR SKADER!**

- Sæt kun det genopladelige batteri i, når det batteridrevne værktøj er klar til brug.
- For at sætte det genopladelige batteri  i, skal du sætte det på styreskinnen og tryk det ind i opladeren . Der lyder et klik, når det genopladelige batteri sættes i.
- For at tage det genopladelige batteri ud af opladeren, skal du trykke på udløserknappen til det genopladelige batteri  og træk det genopladelige batteri ud.



Appen **PARKSIDE** kan bruges med dette produkt, når et **PARKSIDE** smart-batteri sættes i.

- Du kan bruge følgende (ved brug med appen **PARKSIDE**)



**Vejledninger for dine apparater og meget mere findes i **PARKSIDE** app.**

/// **PARKSIDE**



[parkside-diy.com/app](https://parkside-diy.com/app)

Du kan finde yderligere oplysninger om Parkside-appens funktioner i appbeskrivelsen i den respektive butik.

- **Forbind batteriet til **PARKSIDE**-appen**

PARKSIDE-appen kan kun forbindes til smart-batterier

1. Slå Bluetooth til på din mobilenhed
2. Start **PARKSIDE**-appen

3. Vælg 

4. Vælg batteriet på listen

① Hvis smart-batteriet har været forbundet før, vises dets navn på listen. Hvis batteriet ikke er på listen, skal det tilføjes på følgende måde.

1. Sørg for at smart-batteriet parres med mobilenheden via Bluetooth.

2. Vælg + for at **Tilføje en enhed**.

3. Følg vejledningerne i appen. Appen begynder at søge efter enheder i nærheden.

4. Vælg batteriet, der skal tilføjes.

5. Bekræft forbindelsen ved at trykke på **“Udført”** eller vælg **“Tilføj flere enheder”**.

6. Navnet på det tilføjede batteri kan ændres, ved at følge vejledningerne i appen, hvis dette ønskes.

Batteriet er nu på listen  over

forbundne enheder, hvor det kan vælges.

## ● Sådan slår du Bluetooth til/ fra

### Sådan slås Bluetooth til

- Hold knappen **3** på det genopladelige batteri **2** nede i 5 sekunder.
- Indikatorerne **4** blinker blå.
- Dette betyder at Bluetooth er slået til.
- Slip knappen **3**.

### Sådan slås Bluetooth fra



- Hold knappen **3** nede i 10 sekunder, indtil indikatoren **4** lyser lilla.
- Dette betyder at Bluetooth er slået fra.

① Batteri-ikonet vises med en hvid baggrund i  PARKSIDE-appen. Dette betyder at det er offline.



### Funktionerne i appen

- Når du vælger et batteri på listen, vises oversigt-siden.
- For yderligere oplysninger, skal du vælge .



## Privatlivspolitik

- Denne kan hentes fra  **Privacy** på .

## Sådan afbrydes enheden og sådan slettes dataene i appen

- Gå til  for at vælge enheden, der skal fjernes, og hvis data skal slettes.
- Hold fingeren på den valgte enhed, og stryg fra højre til venstre side på skærmen .

## Problemløsning i appen - Ofte stillede spørgsmål

- Vælg .
- Vælg  for at se ofte stillede spørgsmål.
- Se ofte stillede spørgsmål og svar.

## ● Rengøring

### **FORSIGTIG! RISIKO FOR PERSONSKADER OG SKADE!**

- Brug aldrig brændbare opløsningsmidler omkring batteriet, opladeret eller værktøjet.

- Fjern støv og skidt fra opladerens ventilationsåbninger og elektriske kontakter **6** og det genopladelige batteri **2** med en blød børste.

## ● Vedligeholdelse og opbevaring

- Slå Bluetooth fra før lagring (SE afsnittet Sådan slår du Bluetooth fra).
- Det genopladelige batteri **2** skal opbevares delvist opladet. Det genopladelige batteri skal oplades til 40 til 60 % (den orange batteri-indikator **4** lyser), før det opbevares i længere tid.
- Kontroller det genopladelige batteris opladning hver 3. måned, hvis det ikke bruges i længere tid. Oplad efter behov.

## ● Bortskaffelse

Indpakningen består af miljøvenlige materialer, som De kan bortskaffe over de lokale genbrugssteder.



Bemærk  
forpakkingsmaterialernes  
mærkning til affaldssorteringen,  
disse er mærket med forkortelser  
(a) og numre (b) med følgende  
betydning: 1–7: kunststoffer /  
20–22: papir og pap / 80–98:  
kompositmaterialer.



De får oplyst muligheder til  
bortskaffelse af det udtjente  
produkt hos deres lokale  
myndigheder eller bystyre.



For miljøets skyld, så  
må produktet aldrig  
smides ud sammen med  
husholdningsaffaldet, når det er  
udtjent, men skal afleveres til en  
fagmæssig korrekt bortskaffelse.  
De kan informere Dem  
vedrørende opsamlingssteder  
og deres åbningstider hos deres  
ansvarlige forvaltning.

Defekte eller brugte batterier / genopladelige batterier skal genanvendes. Aflever batterier / akkuer og / eller produktet via et af de tilbudte indsamlingssteder.



**Miljøskader gennem forkert bortskaffelse af batterierne / akkuerne!**

Fjern batterierne / de genopladelige batterier fra produktet ved bortskaffelse.

Batterier / akkuer må ikke bortskaffes via husholdningsaffaldet. De kan indeholde giftige tungmetaller og er underlagt behandlingen for særaffald. De kemiske symboler for tungmetaller er følgende: Cd = kadmium, Hg = kviksølv, Pb = bly. Aflverer derfor brugte batterier / akkuer hos en kommunal genbrugsstation.



Alle skader eller mangler, der allerede forefindes på tidspunktet for købet, skal straks meddeles efter udpakningen af produktet.

Hvis der inden for 3 år regnet fra købsdatoen viser sig en materiale- eller produktionsfejl på produktet, reparerer eller udskifter vi det – efter vores valg – gratis for dig. Garantiperioden forlænges ikke som følge af et imødekommet krav om garanti. Dette gælder også for udskiftede og reparerede dele.

Denne garanti bortfalder, hvis produktet er blevet beskadiget eller anvendt og vedligeholdt forkert.

Garantien dækker materiale- og produktionsfejl.

## ● Afvikling af garantisager

For at sikre en hurtig behandling af din forespørgsel, bedes du overholde følgende instruktioner:

Ved alle forespørgsler, skal kvitteringen og varenummeret (IAN 496302\_2504) kunne forevises som dokumentation på købet.

Varenummeret kan du aflæse på produktets typeskilt, en gravering på produktet, forsiden af din betjeningsvejledning (nederst til venstre) eller på en mærkat på bagsiden eller undersiden af produktet.

Hvis der opstår funktionsfejl eller andre mangler, skal du i første omgang kontakte serviceafdelingen via telefon eller e-mail.

Et defekt produkt kan gratis sendes til den serviceadresse, der er blevet oplyst, vedlagt kvitteringen (kassebonen) og en beskrivelse af, hvilken defekt der er opstået og hvornår den er opstået.

På parkside-diy.com kan du se og downloade denne og mange andre manualer. Ved at scanne QR-koden får du adgang til parkside-diy.com. Vælg dit land og søg efter betjeningsvejledningen i søgefeltet. Ved at indtaste varenummeret (IAN) 496302\_2504 finder du frem til betjeningsvejledningen af dit produkt.



## ● Service



### **Service Danmark**

Tel.: 80254583

Kontaktformular på

*parkside-diy.com*

**IAN 496302\_2504**

<b>Ostrzeżenia i zastosowane symbole</b>	Strona 114
<b>Wstęp</b> .....	Strona 116
Przewidziane zastosowanie .....	Strona 116
Zawartość .....	Strona 117
Lista części .....	Strona 117
Dane techniczne .....	Strona 118
<b>Ogólne uwagi dotyczące bezpieczeństwa</b> .....	Strona 120
<b>Pierwsze użycie</b> .....	Strona 124
Ładowanie akumulatora ..	Strona 124
<b>Obsługa</b> .....	Strona 125
Stan LED .....	Strona 125
Sprawdzenie poziomu naładowania akumulatora	Strona 126
Wyjmowanie/wkładanie akumulatora .....	Strona 127

Potrzebne będą (do  
używania z aplikacją  
PARKSIDE) . . . . . Strona 128

**Łączenie  
akumulatora z  
aplikacją PARKSIDE . . .** Strona 128

**Włączanie/  
Wyłączanie Bluetooth .** Strona 130

**Czyszczenie . . . . .** Strona 132

**Konserwacja i  
przechowywanie . . . . .** Strona 133

**Utylizacja . . . . .** Strona 134

**Uproszczona  
deklaracja  
zgodności UE. . . . .** Strona 137

**Gwarancja . . . . .** Strona 137

Sposób postępowania  
w przypadku naprawy  
gwarancyjnej. . . . . Strona 139

Serwis. . . . . Strona 141

## Ostrzeżenia i zastosowane symbole

W tej instrukcji, na opakowaniu i na etykiecie znamionowej, są używane następujące ostrzeżenia:



Zastosuj się do ostrzeżeń i uwag dotyczących bezpieczeństwa!



Prąd stały/napięcie



Zestaw baterii należy zabezpieczyć przed wysoką temperaturą i ciągłym oddziaływaniem intensywnego światła słonecznego.



Zestaw baterii należy zabezpieczyć przed wodą i wilgocią.



Zestaw baterii należy zabezpieczyć przed ogniem.



Należy przeczytać i przestrzegać instrukcji obsługi.



Ten symbol w połączeniu ze słowem "Informacje" oznacza dodatkowe, przydatne informacje.



Nazwa i logo Bluetooth są zastrzeżonymi znakami towarowymi należącymi do Bluetooth SIG, Inc., a każde ich użycie przez OWIM GmbH & Co. KG odbywa się w ramach licencji. Pozostałe znaki towarowe i nazwy handlowe stanowią własność ich odpowiednich właścicieli.



Informacje dotyczące bezpieczeństwa i inne uwagi  
Instrukcja obsługi



# 20 V 4 Ah AKUMULATOR INTELIGENTNY

## ● Wstęp

Gratulujemy Państwu zakupu nowego produktu. Tym samym zdecydowali się Państwo na zakup produktu wysokiej jakości. Instrukcja obsługi jest częścią tego produktu. Zawiera ona ważne wskazówki dotyczące bezpieczeństwa, użytkowania i utylizacji. Przed pierwszym użyciem produktu należy zapoznać się ze wszystkimi wskazówkami dotyczącymi obsługi i bezpieczeństwa. Używać produktu wyłącznie zgodnie z jego poniżej opisanym przeznaczeniem. W przypadku przekazania produktu innej osobie należy dołączyć do niego całą jego dokumentację.

## ● **Przewidziane zastosowanie**

Produkt jest zgodny ze wszystkimi urządzeniami z serii Parkside X 20 V Team. Produkt można ładować wyłącznie

z użyciem ładowarek z serii Parkside X 20 V TEAM.

Produkt nie nadaje się do użytku komercyjnego. Każde inne wykorzystanie lub modyfikacja produktu, będzie uważana za nieprawidłowe i może spowodować zagrożenie wypadkami. Producent nie akceptuje odpowiedzialności za szkodę(y) spowodowaną nieprawidłowym użytkowaniem.

## ● Zawartość

- 1 Akumulator inteligentny
- 1 Instrukcja obsługi

## ● Lista części

- 1 Zwolnij przycisk akumulatora
- 2 Akumulator
- 3 Przycisk  (poziom naładowania)
- 4 Wskaźnik LED stanu akumulatora
- 5 Przewód sieciowy z wtyczką sieciową
- 6 Ładowarka szybkiego ładowania (niedostarczona)

- 7 Dioda LED kontroli naładowania – czerwona
- 8 Dioda LED kontroli naładowania – zielona

## ● Dane techniczne

Nr modelu:	HG13860
Bateria:	PAPP 204 A1
Typ:	Li-Ion (Litowo-jonowa)
Napięcie znamionowe:	maks. 20V $\overline{=}$ (prąd stały)
Pojemność:	4,0Ah
Liczba cel:	5
Wartość energetyczna:	80 Wh
Parametr częstotliwościowy:	$\leq 20$ dBm
Pasma częstotliwości:	2400 – 2483,5 MHz
Zalecana temperatura otoczenia:	maks. 45 °C
Podczas ładowania:	+4 do +40 °C
Podczas działania:	+4 do +40 °C

Podczas

przechowywania: +20 do +26 °C

Do ładowania akumulatora należy używać wyłącznie ładowarek z serii Parkside X 20 V TEAM.

Czas ładowania dla baterii PAPP 204 A1:

Ładowarka	Czas ładowania
PLG 20 A4, PLG 20 C1	120 minut
PLG 20 A3, PLG 20 C3, PDSLK 20 A1	60 minut
Smart PLGS 2012 A1	45 minut

**UWAGA:** W zależności od temperatury otoczenia i stanu akumulatora, faktyczny czas ładowania może nieznacznie odbiegać od podanego powyżej. Informacje mogą ulec zmianie bez wcześniejszego powiadomienia.

- Klienci mogą zamówić kompatybilne zamienne baterie i ładowarki w sklepach internetowych Lidl w następujących krajach:

Niemcy (lidl.de), Francja (lidl.fr), Belgia (lidl.be), Republika Czeska (lidl.cz), Niderlandy (lidl.nl), Polska (lidl.pl), Słowacja (lidl.sk), Hiszpania (lidl.es)

Klienci z innych krajów mogą je zamówić tutaj: [www.optimex-shop.com](http://www.optimex-shop.com).



## Ogólne uwagi dotyczące bezpieczeństwa

**⚠ OSTRZEŻENIE!** Przeczytaj wszystkie ostrzeżenia i wszystkie instrukcje. Niezastosowanie się do ostrzeżeń i instrukcji może spowodować porażenie prądem, pożar i poważne obrażenia.

### **ZACHOWAJ WSZYSTKIE OSTRZEŻENIA I INSTRUKCJE DO ODNIESIENIA**

- a) **Należy ładować wyłącznie ładowarką określoną przez producenta.** Ładowarka odpowiednia dla jednego typu akumulatora, może stworzyć zagrożenie lub spowodować

pożar podczas używania z innym akumulatorem.

- b) Należy używać wyłącznie elektronarzędzi ze specjalnie przeznaczonymi do tego akumulatorami.** Używanie jakichkolwiek innych akumulatorów, grozi obrażeniami i zapaleniem.
- c) Gdy akumulator nie jest używany, należy go trzymać z dala od innych metalowych przedmiotów, takich jak spinacze do papieru, monety, klucze, gwoździe, śruby lub inne drobne metalowe przedmioty, które mogą spowodować zwarcie złączy.** Zwarcie złączy baterii może spowodować poparzenia lub zapalenie.
- d) W niedozwolonych warunkach, z akumulatora może wytrysnąć płyn; należy unikać kontaktu z nim. Po przypadkowym kontakcie, miejsce kontaktu należy przepłukać wodą.**

**Po kontakcie cieczy z oczami, należy dodatkowo zgłosić się do lekarza.** Ciecz z baterii może spowodować podrażnienia lub poparzenia.



## **PRZESTROGA! NIEBEZPIECZEŃSTWO EKSPLOZJI!**



Nigdy nie należy ładować baterii nieładowalnych.



Akumulator należy zabezpieczyć przed wysoką temperaturą, na przykład w wyniku ciągłej ekspozycji na słońce, ogień, wodę i wilgoć.



Istnieje niebezpieczeństwo eksplozji.

**e) Nie należy używać z narzędziem uszkodzonego lub zmodyfikowanego akumulatora.**

Uszkodzone lub zmodyfikowane baterie mogą zachowywać się nieprzewidywalnie powodując

zapalenie, eksplozję lub  
niebezpieczeństwo odniesienia  
obrażeń.

- f) Nie należy narażać akumulatora lub narzędzia na oddziaływanie ognia lub nadmiernej temperatury.** Narażenie na oddziaływanie ognia lub temperatury powyżej 130 °C, może spowodować eksplozję.
- g) Należy przestrzegać wszystkich instrukcji ładowania i nie ładować akumulatora lub narzędzia poza zakresem temperatury, określonym w instrukcjach.** Nieprawidłowe ładowanie lub ładowanie w temperaturach poza określonym zakresem może uszkodzić baterię i zwiększyć niebezpieczeństwo zapalenia.
- h) Należy przestrzegać instrukcje bezpieczeństwa zgodnych ładowarek.**

## Serwis

- a) **Naprawa elektronarzędzia** powinna zostać wykonana przez wykwalifikowaną osobę z użyciem wyłącznie identycznych części zamiennych. Zapewni to utrzymanie bezpieczeństwa elektronarzędzia.
- b) **Nigdy nie należy samemu naprawiać uszkodzonych zestawów baterii.** Serwis zestawów baterii może być wykonywany wyłącznie przez producenta lub autoryzowanych serwisantów.

## ● Pierwsze użycie

## ● Ładowanie akumulatora

### ❶ INFORMACJE:

- Akumulator [2] można ładować w dowolnym czasie, bez skrócenia żywotności. Przerwanie procesu ładowania nie spowoduje uszkodzenia akumulatora.

- Akumulator należy naładować przed użyciem, gdy poziom naładowania jest średni lub niski.
  - Światła LED kontroli naładowania (czerwone [7] i zielone [8]) wskazują stan ładowarki [6] (niedostarczona) i akumulatora (patrz Rys. A)
1. Włóż akumulator [2] do ładowarki [6] (niedostarczona).
  2. Podłącz wtyczkę sieciową [5] do gniazda ściennego.
  3. Gdy akumulator jest całkowicie naładowany, wyjmij akumulator z ładowarki [6] (niedostarczona). Odłącz wtyczkę sieciową od gniazda ściennego.

## ● Obsługa

### ● Stan LED

**Świeci czerwone światło LED [7]** – Trwa ładowanie akumulatora [2].

**Świeci zielone światło LED [8]** – Akumulator jest całkowicie naładowany.

## **Migające zielone i czerwone światło**

**LED** – Akumulator jest uszkodzony.

## **Migające czerwone światło LED** –

Akumulator jest za zimny lub za gorący.



**Świeci zielone światło LED** (bez akumulatora) – Ładowarka **6** jest gotowa do użycia.

## ● **Sprawdzenie poziomu naładowania akumulatora**

- Naciśnij przycisk  **3**, aby sprawdzić stan akumulatora **2**. Stan/pozostałe naładowanie zostanie pokazane przez światła LED poziomu naładowania **4** następująco (patrz Rys. A):
  - Zielone = maksymalne naładowanie
  - Pomarańczowe = średnie naładowanie
  - Czerwone = niskie naładowanie

## ● Wyjmowanie/wkładanie akumulatora

### **PRZESTROGA!** **NIEBEZPIECZEŃSTWO** **ODNIESIENIA OBRAŻEŃ!**

- Akumulator można wkładać tylko wtedy, gdy zasilane akumulatorem narzędzie jest gotowe do użycia.
- Aby włożyć akumulator , umieść go na przewodnicy i wepchnij do ładowarki . Słychać będzie dźwięk zatrzaśnięcia akumulatora na miejscu.
- Aby wyjąć akumulator z ładowarki, naciśnij przycisk zwalniania akumulatora  i wyciągnij akumulator.



Aplikacji **PARKSIDE** można używać w połączeniu z tym produktem, gdy zainstalowany jest akumulator **PARKSIDE** typu Smart.

- **Potrzebne będą (do używania z aplikacją PARKSIDE)**



**W aplikacji PARKSIDE znajdziesz instrukcje obsługi swoich urządzeń i o wiele więcej.**

**/// PARKSIDE**



[parkside-diy.com/app](https://parkside-diy.com/app)

Szczegółowe informacje na temat funkcji aplikacji Parkside można znaleźć w opisie aplikacji w odpowiednim sklepie.

## ● **Łączenie akumulatora z aplikacją PARKSIDE**

Połączenie akumulatora z aplikacją PARKSIDE jest możliwe tylko dla akumulatorów inteligentnych (typu Smart)

1. Włączyć funkcję Bluetooth urządzenia mobilnego
2. Włączyć aplikację PARKSIDE
3. Wybrać 
4. Wybrać akumulator z listy

ⓘ Jeśli akumulator Smart był już wcześniej podłączony, nazwa takiego akumulatora będzie wyświetlać się na liście.

Jeśli na liście nie ma dostępnego akumulatora, można go dodać przez wykonanie następujących kroków.





1. Upewnić się, że akumulator Smart jest sparowany z urządzeniem mobilnym poprzez Bluetooth.
2. Wybrać +, aby **dodać urządzenie (Add device)**.
3. Postępować zgodnie z instrukcjami w aplikacji. Aplikacja wyszuka w otoczeniu dostępne urządzenia.
4. Wybrać akumulator, który ma zostać dodany.

5. Potwierdzić pomyślne połączenie poprzez opcję „**Done**” („Zrobione”) lub przez bezpośrednie wybranie opcji „**Add more devices**” („Dodaj więcej urządzeń”).
6. W razie potrzeby, nazwę dodawanego akumulatora można zmienić zgodnie z instrukcjami w aplikacji.



Akumulator znajduje się teraz na liście pod  podłączonych urządzeń i można go wybrać.



## ● Włączanie/Wyłączanie Bluetooth

### Aby włączyć Bluetooth

- Nacisnąć i przez 5 sekund przytrzymać przycisk  akumulatora .
- Diody LED  będą migać na niebiesko.
- Oznacza to, że Bluetooth został włączony.
- Puścić przycisk .

## Aby wyłączyć Bluetooth

- Naciśnij przycisk  i przytrzymaj go przez 10 sekund, aż dioda LED  zaświeci się na fioletowo.
- Oznacza to, że Bluetooth został wyłączony.

 W aplikacji PARKSIDE pojawi się ikona akumulatora na białym tle pod . Oznacza ona tryb offline.

## Funkcje aplikacji

- Najpierw, wybranie akumulatora z listy spowoduje przejście na stronę przeglądu.
- Aby uzyskać więcej szczegółowych informacji, należy wybrać .

## Polityka prywatności



- Można ją uzyskać z  **Privacy** w .

## Odłączanie urządzenia i kasowanie danych z aplikacji

- Przejść do , aby wybrać urządzenie, które ma zostać usunięte i skasować te dane.

- Nacisnąć i przytrzymać wybór i przeciągnąć go z prawej na lewą stronę ekranu .

## Znajdywanie rozwiązań za pomocą aplikacji - FAQ

- Wybrać .
- Wybrać , aby uzyskać dostęp do najczęściej zadawanych pytań (FAQ).
- Zapoznać się z najczęściej zadawanymi pytaniami i odpowiedziami na nie.

## ● Czyszczenie

### **PRZESTROGA!** **NIEBEZPIECZEŃSTWO ODNIESIENIA** **OBRAŻEŃ I USZKODZENIA!**

- Nigdy nie należy używać w okolicy zestawu baterii, ładowarki lub narzędzi łatwopalnych lub palnych rozpuszczalników.

- Usuń kurz i zanieczyszczenia z otworów wentylacyjnych i styków elektrycznych ładowarki [6] i akumulatora [2], z użyciem miękkiej szczoteczki.

## ● Konserwacja i przechowywanie

- Przed przechowywaniem wyłącz funkcję Bluetooth (patrz Wyłączanie funkcji Bluetooth).
- Akumulator [2] należy przechowywać tylko w stanie częściowo naładowanym. Przed długotrwałym przechowywaniem akumulator należy naładować do poziomu 40–60% (zapala się pomarańczowa dioda LED poziomu naładowania [4]).
- Przy długotrwałym przechowywaniu, należy sprawdzać naładowanie akumulatora co około 3 miesiące. W razie potrzeby należy go doładować.

## ● Utylizacja

Opakowanie wykonane jest z materiałów przyjaznych dla środowiska, które można przekazać do utylizacji w lokalnym punkcie przetwarzania surowców wtórnych.



Przy segregowaniu odpadów prosimy zwrócić uwagę na oznakowanie materiałów opakowaniowych, oznaczone są one skrótami (a) i numerami (b) o następującym znaczeniu: 1–7: Tworzywa sztuczne / 20–22: Papier i tektura / 80–98: Materiały kompozytowe.



Informacji na temat możliwości utylizacji wyeksploatowanego produktu udziela urząd gminy lub miasta.



Z uwagi na ochronę środowiska nie wyrzucać urządzenia po zakończeniu eksploatacji do odpadów domowych, lecz prawidłowo zutylizować.

Informacji o punktach zbiorczych i ich godzinach otwarcia udziela odpowiedni urząd.

Elektroodpady nie mogą być wyrzucane do pojemników do selektywnej zbiórki odpadów komunalnych. Można je oddać w specjalnie wyznaczonych miejscach np. Punkt Selektywnej Zbiórki Odpadów Komunalnych lub/bądź w punktach handlowych oferujących w sprzedaży sprzęt elektroniczny.

Należy postępować zgodnie z obowiązującymi w Polsce przepisami dotyczącymi selektywnej zbiórki urządzeń elektrycznych i elektronicznych. Zużyty sprzęt może mieć szkodliwy wpływ na środowisko i zdrowie ludzi z uwagi na potencjalną zawartość niebezpiecznych substancji, mieszanin oraz części

składowych. Gospodarstwo domowe spełnia ważną rolę w przyczynianiu się do ponownego użycia i odzysku surowców wtórnych, w tym recyklingu zużytego sprzętu. Na tym etapie kształtuje się postawy, które wpływają na zachowanie wspólnego dobra jakim jest czyste środowisko naturalne.

Uszkodzone lub zużyte baterie / akumulatory muszą być poddane recyklingowi. Oddać baterie / akumulatory i / lub produkt w dostępnych punktach zbiórki.



**Niewłaściwa utylizacja baterii / akumulatorów stwarza zagrożenie dla środowiska naturalnego!**

Przed utylizacją należy wyjąć baterie / akumulatory z produktu.

Baterii / akumulatorów nie należy wyrzucać razem z odpadami domowymi. Mogą one zawierać szkodliwe metale

ciężkie i należy je traktować jak odpady specjalne. Symbole chemiczne metali ciężkich są następujące: Cd = kadm, Hg = rtęć, Pb = ołów. Dlatego też zużyte baterie / akumulatory należy przekazywać do komunalnych punktów

## ● Uproszczona deklaracja zgodności UE

 Znak CE wskazuje zgodność z odpowiednimi Dyrektywami UE dotyczącymi tego produktu.

## ● Gwarancja

Produkt został wyprodukowany zgodnie z surowymi wytycznymi dotyczącymi jakości i dokładnie przetestowane przed dostawą. W przypadku wad materiałowych lub produkcyjnych przysługują Państwu prawa ustawowe wobec sprzedawcy produktu. Państwa prawa ustawowe nie są w żaden sposób ograniczone przez naszą gwarancję przedstawioną poniżej.

Gwarancja na ten produkt wynosi 3 lata od daty zakupu. Okres gwarancji rozpoczyna się od daty zakupu. Proszę przechowywać oryginalny rachunek w bezpiecznym miejscu, ponieważ ten dokument jest wymagany jako dowód zakupu.

Wszelkie uszkodzenia lub wady obecne już w momencie zakupu należy zgłosić niezwłocznie po rozpakowaniu produktu.

Jeżeli w ciągu 3 lat od daty zakupu produkt wykáže wady materiałowe lub produkcyjne, to – według naszego uznania – bezpłatnie go naprawimy lub wymienimy. Okres gwarancji nie ulega przedłużeniu o przyznane roszczenie gwarancyjne. Dotyczy to również wymienionych i naprawionych części.

Niniejsza gwarancja traci ważność, jeśli produkt został uszkodzony, był niewłaściwie użytkowany lub konserwowany.

Gwarancja obejmuje wady materiałowe i produkcyjne.

Zgodnie z Kodeksem Cywilnym art. 581 §1 wraz z wymianą urządzenia lub ważnej części czas gwarancji rozpoczyna się na nowo.

## ● Sposób postępowania w przypadku naprawy gwarancyjnej

Aby zapewnić szybkie rozpatrzenie wniosku, należy postępować zgodnie z poniższymi instrukcjami:

Do wszystkich zapytań proszę mieć przygotowany paragon i numer artykułu (IAN 496302\_2504) jako dowód zakupu.

Numer artykułu można znaleźć na tabliczce znamionowej produktu, na grawerze na produkcie, na stronie tytułowej instrukcji (w lewym dolnym rogu) lub na naklejce z tyłu lub na spodzie produktu.

W przypadku wystąpienia usterek funkcjonalnych lub innych wad należy najpierw skontaktować się telefonicznie lub pocztą elektroniczną z wymienionym poniżej działem serwisowym.

Następnie można wysłać produkt zarejestrowany jako wadliwy na podany adres serwisowy bezpłatnie, załączając dowód zakupu (paragon) i określając, na czym polega wada i kiedy wystąpiła.

Te i wiele innych instrukcji można przeglądać i pobrać na stronie [parkside-diy.com](https://www.parkside-diy.com). Ten kod QR przeniesie Cię bezpośrednio na stronę [parkside-diy.com](https://www.parkside-diy.com). Wybierz swój kraj i użyj maski wyszukiwania, aby wyszukać instrukcje obsługi. Wprowadź numer artykułu (IAN) 496302\_2504, aby uzyskać dostęp do instrukcji obsługi artykułu.



## ● Serwis



### **Serwis Polska**

Tel.: 008004912069

Formularz kontaktowy na stronie  
*parkside-diy.com*

**IAN 496302\_2504**

<b>Instrukcijoje naudojami įspėjimai ir simboliai</b>	Psl 144
<b>Įžanga</b>	Psl 146
Paskirtis	Psl 146
Pakuotės turinys	Psl 147
Dalių sąrašas	Psl 147
Techniniai duomenys	Psl 148
<b>Bendrosios pastabos dėl saugos</b>	Psl 150
<b>Naudojimas pirmą kartą</b>	Psl 154
Įkraunamos baterijos krovimas	Psl 154
<b>Veikimas</b>	Psl 155
LED indikatorių būseną	Psl 155
Įkraunamos baterijos įkrovos lygio tikrinimas	Psl 156
Įkraunamos baterijos išėmimas ir įstatymas	Psl 156

Norint naudoti  
PARKSIDE programėlę,  
reikia turėti . . . . . Psl 157

**Baterijos susiejimas  
su PARKSIDE programėle** Psl 158

**„Bluetooth“  
funkcijos įjungimas  
ir išjungimas**. . . . . Psl 159

**Valymas** . . . . . Psl 161

**Priežiūra ir laikymas** . . . . . Psl 162

**Iššmetimas**. . . . . Psl 163

**Supaprastinta ES  
atitikties deklaracija** . . . . . Psl 165

**Garantija** . . . . . Psl 165

Vveiksmi norint  
pasinaudoti garantija . . . . . Psl 167

Klientų aptarnavimas . . . . . Psl 169

## Instrukcijoje naudojami įspėjimai ir simboliai

Šie įspėjimai naudojami šioje naudojimo instrukcijoje, ant pakuotės ir ant techninių duomenų plokštelės:



Paisyti įspėjimų ir laikytis saugos instrukcijų!



Nuolatinė srovė / įtampa



Saugokite sudėtinę bateriją nuo karščio ir intensyvios saulės spinduliuotės poveikio.



Saugokite sudėtinę bateriją nuo vandens ir drėgmės.



Saugokite sudėtinę bateriją nuo ugnies.



Perskaitykite naudojimo instrukciją ir laikykitės joje pateiktų nurodymų.



Šis simbolis kartu su signaliniu žodžiu „Informacija“ įspėja apie papildomą naudingą informaciją.



„Bluetooth“ pavadinimas ir logotipai yra registruotieji prekių ženklai, priklausantys bendrovei „Bluetooth SIG, Inc.“, todėl „OWIM GmbH & Co. KG“ šį prekės ženklą visur naudoja pagal licenciją. Kiti prekių ženklai ir jų pavadinimai yra atitinkamų jų savininkų nuosavybė.



Su sauga susijusi informacija ir kitos pastabos



Naudojimo instrukcija

# 20 V 4 Ah IŠMANUSIS AKUMULIATORIUS

## ● Ižanga

Sveikiname Jus įsigijus naują gaminį. Tai aukštos kokybės gaminy. Naudojimo instrukcija yra neatskiriama šio gaminio dalis. Joje yra svarbių nurodymų dėl saugos, naudojimo ir grąžinamojo perdirbimo. Prieš naudodami šį gaminį, gerai susipažinkite su visais jo naudojimo ir saugos nurodymais. Naudokite gaminį tik pagal aprašymą ir nurodytą paskirtį. Perduodami šį gaminį kitiems asmenims, kartu perduokite visus jo dokumentus.

## ● Paskirtis

Šis gaminy yra suderinamas su visais „Parkside X 20 V TEAM“ serijos prietaisais. Jį galima krauti tik naudojant „Parkside X 20 V TEAM“ serijos įkroviklius.

Šis gaminys nėra skirtas komerciniam naudojimui. Bet koks kitas naudojimas ar gaminio konstrukcijos keitimas laikomas netinkamu ir kelia didelį pavojų naudotojui. Gamintojas neprisiima jokios atsakomybės už žalą, atsiradusią dėl netinkamo naudojimo.

## ● Pakuotės turinys

- 1 Išmanusis akumuliatorius
- 1 Naudojimo instrukcija

## ● Dalių sąrašas

- 1 Įkraunamos baterijos atjungimo mygtukas
- 2 Įkraunama baterija
- 3  mygtukas (įkrovos lygio)
- 4 LED baterijos būsenos ekranas
- 5 Maitinimo laidas su kištuku
- 6 Greitojo įkrovimo baterijos įkroviklis (nėra komplekte)

- 7 Krovimo valdymo LED indikatorius – raudonas
- 8 Krovimo valdymo LED indikatorius – žalias

## ● Techniniai duomenys

Modelio Nr.:	HG13860
Baterija:	PAPP 204 A1
Tipas:	Li-Ion (ličio jonų)
Vardinė įtampa:	iki 20V === (nuolatinė srovė)
Talpa:	4,0Ah
Elementai:	5
Energijos vertė:	80 Wh
Veikimo dažnis:	≤ 20dBm
Dažnių diapazonas:	2400– 2483,5 MHz
Rekomenduojama aplinkos temperatūra:	iki 45 °C
Krovimo metu:	nuo +4 °C iki +40 °C

Veikimo metu:	nuo +4 °C iki +40 °C
Laikymo metu:	nuo +20 °C iki +26 °C

Šiai įkraunamai baterijai krauti naudokite tik „Parkside X 20 V TEAM“ serijos įkroviklius.

PAPP 204 A1 baterijos įkrovimo trukmė:

Įkroviklis	Įkrovimo trukmė
PLG 20 A4, PLG 20 C1	120 minučių
PLG 20 A3, PLG 20 C3, PDSLГ 20 A1	60 minučių
Išmanusis PLGS 2012 A1	45 minutės

**PASTABA:** Tikroji įkrovimo trukmė gali šiek tiek skirtis nuo pirmiau nurodytų verčių, nes priklauso nuo aplinkos temperatūros ir sudėtinės baterijos būklės.

Ši informacija gali būti keičiama be išankstinio įspėjimo.

- „Lidl“ internetinėje parduotuvėje vartotojai patys gali užsisakyti tinkamas atsargines baterijas ir įkroviklius, toliau išvardytose šalyse:

Vokietija (lidl.de), Prancūzija (lidl.fr), Belgija (lidl.be), Čekija (lidl.cz), Nyderlandai (lidl.nl), Lenkija (lidl.pl), Slovakija (lidl.sk), Ispanija (lidl.es)

Visų kitų šalių vartotojai gali užsisakyti iš: [www.optimex-shop.com](http://www.optimex-shop.com).



## **Bendrosios pastabos dėl saugos**

**⚠ ĮSPĖJIMAS!** Perskaitykite visus įspėjimus dėl saugos ir nurodymus. Nesilaikant šių įspėjimų ir nurodymų galima patirti elektros smūgį, sukelti gaisrą arba sunkiai susižaloti.

**IŠSAUGOKITE VISUS ĮSPĖJIMUS IR INSTRUKCIJAS, KAD GALĖTUMĖTE JAIS PASINAUDOTI ATEITYJE.**

- a) **Kraukite tik gamintojo nurodytu įkrovikliu.** Vieno tipo įkraunamai baterijai tinkamas įkroviklis gali sukelti gaisro pavojų, jei naudojamas kito tipo įkraunamai baterijai krauti.
  
- b) **Elektrinius įrankius naudokite tik su jiems skirtomis įkraunamomis baterijomis.** Naudojant su bet kokiomis kitomis įkraunamomis baterijomis gali kilti gaisro ir sužalojimo pavojus.
  
- c) **Nenaudojamą įkraunamą bateriją laikykite atokiau nuo metalinių daiktų, pavyzdžiui, popieriaus sąvaržėlių, monetų, raktų, vinių, varžtų ir kitų smulkių metalinių daiktų, galinčių sujungti abu baterijos kontaktus.** Sujungus abu baterijos kontaktus trumpuoju jungimu, galima nusideginti arba sukelti gaisrą.

- d) Įkraunamą bateriją netinkamai naudojant, iš jos gali ištekėti elektrolitas – venkite sąlyčio. Netyčia prisilietę užterštą vietą nuplaukite vandeniu. Ištekėjusiam skysčiui patekus į akis, kreipkitės ir į gydytoją. Iš baterijos ištekėjęs elektrolitas gali sudirginti arba nudeginti.



## **ATSARGIAI! SPROGIMO PAVOJUS!**



Niekada nebandykite krauti neįkraunamų baterijų!



Saugokite įkraunamą bateriją nuo karščio, pavyzdžiui, ilgai nelaikykite saulėkaitoje,



saugokite nuo ugnies, vandens ir drėgmės.

Kyla sproginimo pavojus.

- e) **Su įrankiu nenaudokite pažeistos ar modifikuotos įkraunamos baterijos.** Pažeistų ar modifikuotų baterijų veikimas nenusėjamas ir jos gali užsidegti, sprogti ir sužaloti.

- f) Saugokite įkraunamą bateriją ar įrankį nuo ugnies ir pernelyg aukštos temperatūros. Įkaitinus virš 130 °C galima sukelti sprogimą.**
- g) Laikykitės krovimo nurodymų ir nekraukite įkraunamos baterijos ar įrankio už šioje instrukcijoje nurodyto temperatūros diapazono ribų.** Jei krausite netinkamai ar už nurodyto temperatūros diapazono ribų, galite sugadinti bateriją ir padidinti gaisro pavojų.
- h) Būtina laikytis suderinamų įkroviklių saugos instrukcijų.**

### **Techninė priežiūra**

- a) Jūsų elektrinį įrankį techniškai prižiūrėti gali tik kvalifikuotas remonto meistras, naudojantis identiškas atsargines dalis.**  
Tik tokiu būdu galima užtikrinti elektrinio įrankio saugumą.

**b) Niekada nebandykite remontuoti pažeistų sudėtinių baterijų.**

Sudėtines baterijas remontuoti gali tik gamintojas arba įgalioto techninės priežiūros centro specialistai.

**● Naudojimas pirmą kartą**

**● Įkraunamos baterijos krovimas**

**① INFORMACIJA:**

- Įkraunamą bateriją [2] galima krauti bet kuriuo metu – jos tinkamumo naudoti trukmė nesutrumpėja. Krovimo proceso nutraukimas įkraunamos baterijos nesugadina.
- Įkraukite įkraunamą bateriją prieš ją naudodami, jei jos įkrovos lygis yra žemas arba vidutinis.
- Krovimo valdymo LED indikatoriai (raudonas [7] ir žalias [8]) rodo įkroviklio [6] (nėra komplekte) ir įkraunamos baterijos būseną (žr. A pav.).

1. Įstatykite įkraunamą bateriją [2] į įkroviklį [6] (nėra komplekte).
2. Prijunkite maitinimo laido kištuką [5] prie elektros lizdo.
3. Įkraunamai baterijai iki galo įsikrovus, išimkite ją iš įkroviklio [6] (nėra komplekte). Atjunkite maitinimo laido kištuką nuo elektros lizdo.

## ● Veikimas

### ● LED indikatorių būseną

**Dega raudonas LED [7]** – vyksta įkraunamos baterijos [2] krovimas.

**Dega žalias LED [8]** – įkraunama baterija visiškai įkrauta.

**Mirksi žalias ir raudonas LED** – įkraunama baterija sugedusi.

**Mirksi raudonas LED** – įkraunama baterija pernelyg atšalususi arba įkaitusi.

**Dega žalias LED** (be įkraunamos baterijos) – įkroviklis [6] paruoštas naudoti.

## ● Įkraunamos baterijos įkrovos lygio tikrinimas

- Paspauskite  mygtuką [3], jei norite patikrinti įkraunamos baterijos [2] būseną. Įkrovos lygio LED indikatoriai [4] rodo baterijos būseną / likusią įkrovą (žr. A pav.):
  - Žalias = maksimali įkrova
  - Oranžinis = vidutinė įkrova
  - Raudonas = žema įkrova

## ● Įkraunamos baterijos išėmimas ir įstatymas

### **ATSARGIAI! PAVOJUS SUSIŽALOTI!**

- Įkraunamą bateriją įstatykite tik tuomet, kai įrankis paruoštas naudoti.
- Norėdami įstatyti įkraunamą bateriją [2], uždėkite ją ant kreipiančiųjų bėgelių ir įstumkite į įkroviklį [6]. Įkraunama baterija užsifiksuoja savo vietoje garsiai spragtelėdama.

- Norėdami išimti įkraunamą bateriją iš įkroviklio, paspauskite įkraunamos baterijos atjungimo mygtuką **1** ir bateriją ištraukite.



Su šiuo gaminiu galima naudoti **PARKSIDE** programėlę, jei įstatyta **PARKSIDE** išmanioji baterija.

- Norint naudoti **PARKSIDE** programėlę, reikia turėti



**Savo įrenginių naudojimo instrukcijas ir dar daugiau rasite **PARKSIDE** programėlėje.**

**/// PARKSIDE**



[parkside-diy.com/app](https://parkside-diy.com/app)

Išsami informacija apie „Parkside“ programėlės funkcijas pateikiama programėlės apraše atitinkamoje parduotuvėje.

## ● Baterijos susiejimas su PARKSIDE programėle

Su PARKSIDE programėle galima susieti tik išmaniąsias baterijas.

1. Savo mobiliajame prietaise įjunkite „Bluetooth“ funkciją.
2. Paleiskite PARKSIDE programėlę.
3. Pasirinkite .
4. Iš sąrašo pasirinkite bateriją.

① Jeigu išmanioji baterija buvo jau anksčiau susieta, jos pavadinimas bus rodomas sąrašė.

Jeigu jums reikiamos baterijos sąrašė nėra, ją galima įtraukti atliekant šiuos žingsnius:



1. Patikrinkite, ar išmanioji baterija su mobiliuoju prietaisu siejama per „Bluetooth“.

2. Pasirinkite + prietaisui pridėti (**Add device**).
3. Vykdykite programėlėje pateikiamus nurodymus. Programėlė ieško šalia esančių suderinamų prietaisų.
4. Pasirinkite bateriją, kurią norite pridėti.
5. Sėkmingą susiejimą patvirtinkite spausdami „Atlikta“ (**Done**) arba tiesiogiai pasirinkdami funkciją „Pridėti daugiau prietaisų“ (**Add more devices**).
6. Jei pageidaujate, pagal nurodymus programėlėje galite pakeisti pridėtos baterijos pavadinimą.

Baterija atsiduria  susietų prietaisų sąrašė ir ją galima pasirinkti.

## ● „Bluetooth“ funkcijos įjungimas ir išjungimas

### „Bluetooth“ įjungimas

- Paspauskite ir 5 sekundes palaikykite nuspaudę įkraunamos baterijos  mygtuką .

- LED indikatoriai **4** mirksės mėlyna spalva.
- Jis rodo, kad „Bluetooth“ funkcija įjungta.
- Atleiskite mygtuką **3**.

## „Bluetooth“ išjungimas

- Paspauskite mygtuką **3** ir laikykite 10 sekundžių, kol LED lemputė **4** užsidegs violetine spalva.
- Jis rodo, kad „Bluetooth“ funkcija išjungta.

① Baterijos baltame fone simbolis atsiranda  PARKSIDE programėlėje. Jis rodo, kad gaminys atsijungęs.



## Programėlės ypatybės

- Pradžioje pasirinkus iš sąrašo bateriją, atveriamas apžvalgos puslapis.
- Daugiau informacijos ieškokite pasirinkdami .



## Privatumo taisyklės

- Jas galite rasti  **Privacy** iš .

## Prietaiso atjungimas ir duomenų iš programėlės pašalinimas.

- Eikite į  ir pasirinkite prietaisą, kurį norite pašalinti kartu su jo duomenimis.
- Pasirinkę paspauskite ant šio prietaiso ir laikykite, o po to nutempkite į kairiąją ekrano pusę į .

## Sprendimų paieška programėlėje – DUK

- Pasirinkite .
- Pasirinkę  atversite dažnai užduodamų klausimų (DUK) puslapį.
- Susiraskite jus dominantį klausimą ir atitinkamą atsakymą.

## ● Valymas

### **ATSARGIAI! PAVOJUS SUSIŽALOTI IR SUGADINTI TURTA!**

- Sudėtinių baterijų, įkroviklio ar įrankių valymui niekada nenaudokite degių tirpiklių.

- Dulkes ir nešvarumus iš įkroviklio **6** ir įkraunamos baterijos **2** vėdinimo angų ir nuo kontaktų valykite minkštu šepetėliu.

## ● Priežiūra ir laikymas

- Išjunkite „Bluetooth“ prieš sandėliuodami prietaisą (Žr. „Kaip išjungti „Bluetooth““).
- Įkraunamą bateriją **2** reikia laikyti dalinai įkrautą. Prieš padedant įkraunamą bateriją į laikymo vietą ilgesniam laikotarpiui, ją reikia įkrauti iki 40–60 % jos talpos (turi degti oranžinis įkrovos lygio LED indikatorius **4**).
- Ilgesnio laikymo metu tikrinkite įkraunamos baterijos įkrovą maždaug kas 3 mėnesius. Jei reikia, vėl įkraukite.

## ● Išmetimas

Pakuotė pagaminta iš aplinkai nekenksmingų medžiagų, kurias galite išmesti įprastose grąžinamojo perdirbimo vietose.



Rūšiuodami atliekas, atkreipkite dėmesį į pakuočių ženklimą, kurį sudaro santrumpos (a) ir skaičiai (b), reiškiantys:  
1–7: plastikai / 20–22:  
popierius ir kartonas / 80–98:  
kombinuotosios pakuotės.



Daugiau informacijos apie nebetinkamo naudoti gaminio išmetimą sužinosite savo savivaldybės ar miesto administracijoje.



Aplinkos apsaugos sumetimais neišmeskite nebetinkamo naudoti gaminio kartu su buitinėmis atliekomis; pristatykite jį į nurodytus surinkimo punktus. Informacijos apie surinkimo punktus ir jų darbo laiką suteiks vietos kompetentingos institucijos.

Pažeistos arba nebetinkamos naudoti baterijos / akumuliatoriai turi būti perdirbti. Nugabenkite baterijas / akumuliatorius ir (arba) produktą į nurodytas surinkimo vietas.



**Netinkamai išmetant  
baterijas / akumuliatorius  
daroma žala aplinkai!**

Prieš išmesdami iš gaminio išimkite baterijas / akumuliatorius.

Baterijas / akumuliatorius draudžiama išmesti kartu su buitinėmis atliekomis. Juose gali būti nuodingų sunkiųjų metalų, todėl baterijos / akumuliatoriai turi būti

tvarkomi kaip specialiosios atliekos. Šie cheminiai simboliai nurodo sunkiuosius metalus: Cd = kadmis, Hg = gyvsidabris, Pb = švinas. Todėl nebetinkamas naudoti baterijas / akumulatorius nugabenkite į komunalinius surinkimo punktus.

## ● Supaprastinta ES atitikties deklaracija

 CE ženklas nurodo, kad gaminys atitinka ES direktyvas, taikytinas šiam gaminiui.

## ● Garantija

Gaminys buvo pagamintas laikantis griežtų kruopštumo principų ir prieš pristatant buvo atidžiai patikrintas. Esant medžiagų ar gamybos defektams, jūs turite įstatymines teises gaminio pardavėjo atžvilgiu. Ši garantija jokiais būdais neapriboja įstatymais nustatytų jūsų teisių.

Šiam produktui suteikiama 3 metų garantija nuo pirkimo datos. Garantijos teikimo laikotarpis skaičiuojamas nuo pirkimo datos. Pirkimo kvito originalą laikykite saugioje vietoje, nes šis dokumentas reikalingas kaip pirkimo įrodymas.

Išpakavus gaminį, būtina nedelsiant pranešti apie bet kokius pažeidimus ar defektus, kurie jau buvo pirkimo metu.

Jei per 3 metus nuo šio produkto pirkimo datos išryškės medžiagų ar gamybos trūkumų, produktą savo nuožiūra nemokamai pataisysime arba pakeisime. Patvirtinus garantinį reikalavimą garantinis laikotarpis nepratęsiamas. Ta pati sąlyga taikoma ir pakeistoms bei pataisytoms dalims.

Garantija netaikoma, jei šis produktas apgadinamas, netinkamai naudojamas ar netinkamai prižiūrimas.

Garantija taikoma medžiagų ir gamybos trūkumams.

## ● Veiksmai norint pasinaudoti garantija

Kad galėtume greitai apdoroti Jūsų prašymą, vadovaukitės toliau pateikiamais nurodymais:

Prašome dėl visų užklausų išsaugoti kasos čekį ir gaminio numerį (IAN 496302\_2504) kaip pirkimo įrodymą.

Gaminio numerį rasite duomenų lentelėje, išgraviruotą ant gaminio, ant naudojimo instrukcijos viršelio (apačioje kairėje) arba užklijuotą prietaiso užpakalinėje pusėje ar apačioje.

Jei išryškėtų produkto veikimo ar kitokių trūkumų, pirmiausia telefonu arba elektroniniu paštu kreipkitės į toliau nurodytą klientų aptarnavimo skyrių.

Tada sugedusiu pripažintą produktą, pridėję pirkimo dokumentą (kasos čekį) ir nurodę trūkumą bei jo atsiradimo laiką, nemokamai galėsite išsiųsti Jums nurodytu klientų aptarnavimo tarnybos adresu.

parkside-diy.com svetainėje galite atidaryti ir atsisiųsti šią ir daugelį kitų instrukcijų. Su šiuo QR kodu galite tiesiogiai patekti į parkside-diy.com svetainės puslapį. Pasirinkite savo šalį ir pagal paieškos formą susiraskite savo šalies naudojimo instrukciją. Įvesdami gaminio numerį (IAN) 496302\_2504 surasite jūsų gaminio naudojimo instrukciją.



## ● Klientų aptarnavimas

**LT Klientų aptarnavimo tarnyba  
Lietuva**

Tel.: 0 800 33062

Užklauso forma *[parkside-diy.com](http://parkside-diy.com)*

**IAN 496302\_2504**

<b>Hoiatused ja kasutatud sümbolid</b> . . . . .	Lehekülg 172
<b>Sissejuhatus</b> . . . . .	Lehekülg 174
Sihtotstarve. . . . .	Lehekülg 174
Sisukord . . . . .	Lehekülg 175
Osade loend . . . . .	Lehekülg 175
Tehnilised andmed . . . . .	Lehekülg 176
<b>Üldised ohutusalsed märkused.</b> . . . . .	Lehekülg 178
<b>Esmakordne kasutamine</b> . . . . .	Lehekülg 182
Laetava aku laadimine	Lehekülg 182
<b>Käitamine</b> . . . . .	Lehekülg 183
LED-olek. . . . .	Lehekülg 183
Laetava aku laetustaseme kontrollimine . . . . .	Lehekülg 183
Laetava aku eemaldamine/ sisestamine . . . . .	Lehekülg 184

Vajate järgmist  
(kasutamiseks  
rakendusega  
PARKSIDE)..... Lehekülg 185

**Aku ühendamine  
rakendusega  
PARKSIDE** ..... Lehekülg 185

**Bluetoothi  
aktiveerimine/  
inaktiveerimine**..... Lehekülg 187

**Puhastamine**..... Lehekülg 188

**Hooldus ja hoiustamine** Lehekülg 189

**Jäätmekäitlus**..... Lehekülg 190

**Lihtsustatud ELi  
vastavusdeklaratsioon** Lehekülg 191

**Garantii**..... Lehekülg 192

Garantii käsitlemine . . . Lehekülg 193

Teenindus ..... Lehekülg 195

## Hoiatused ja kasutatud sümbolid

Siinses kasutusjuhendis, pakendil ja energiamärgisel on kasutatud järgmisi hoiatusi.



Järgige hoiatusi ja ohutusalaseid märkuseid!



Alalisvool/pinge



Kaitske akuplokki kuumuse ja pideva intensiivse päikesevalguse eest.



Kaitske akuplokki vee ja niiskuse eest.



Kaitske akuplokki tule eest.



Lugege ja järgige kasutusjuhendit.



See sümbol koos märgusõnaga „Teave“ annab kasulikku lisateavet.



Bluetoothi nimi ja logod on registreeritud kaubamärgid, mis kuuluvad ettevõttele Bluetooth SIG, Inc., ja selliste märkide kasutamine OWIM GmbH & Co. KG poolt toimub litsentsi alusel. Muud kaubamärgid ja kaubanimed kuuluvad nende vastavatele omanikele.



Ohutusalane teave ja muud märkused



Kasutusjuhised

## 20 V 4 Ah NUTIKAS AKU

### ● Sissejuhatus

Õnnitleme teid selle uue toote ostu puhul! Olete endale saanud kõrgekvaliteedilise toote. Kasutusjuhend kuulub toote juurde. Selles on olulisi juhiseid ohutuse, kasutamise ja jäätmekäitluse kohta. Enne toote kasutamist tutvuge selle kohta antud kasutus- ja ohutuse alaste juhistega. Kasutage toodet üksnes kirjeldatud viisil ja otstarbel. Tooted edasiandmisel kolmandatele isikutele andke kaasa ka kõik toote dokumendid.

### ● Sihtotstarve

Toode ühildub kõigi Parkside X 20 V Teami seeria seadmetega. Toodet võib laadida ainult Parkside X 20 V TEAMi seeria laadijatega.

See toode ei ole ette nähtud kommertskasutamiseks. Toote mis tahes muu kasutamine või muutmine loetakse sobimatuks ja sellega kaasneb märkimisväärne õnnetuste oht. Tootja ei võta mingit vastutust väärkasutusest tekkinud kahjustus(t)e eest.

## ● Sisukord

- 1 Nutiaku
- 1 Kasutusjuhend

## ● Osade loend

- 1 Laetava aku vabastusnupp
- 2 Laaditav aku
- 3  nupp (laetustase)
- 4 Aku oleku LED-näidik
- 5 Toitejuhe pistikuga
- 6 Aku kiirlaadija (ei ole kaasas)
- 7 Laadimise LED-kontrolltuli – punane
- 8 Laadimise LED-kontrolltuli – roheline

## ● Tehnilised andmed

Mudeli nr:	HG13860
Patarei:	PAPP 204 A1
Tüüp:	Li-ioon (liitiumioon)
Nimipinge:	max 20V $\equiv$ (alalisvool)
Mahutavus:	4,0Ah
Elemendid:	5
Energiaväärtus:	80 Wh
Sageduslik jõudlus:	$\leq 20$ dBm
Sagedusala	2400–2483,5 MHz
Soovitav ümbritseva õhu temperatuur:	max 45 °C
Laadimise ajal:	+4 kuni +40 °C
Käitamise ajal:	+4 kuni +40 °C
Hoiustamise ajal:	+20 kuni +26 °C
Laetava aku laadimiseks kasutage ainult Parkside X 20 V TEAMi seeria laadijaid.	

## PAPP 204 A1 aku laadimisaeg:

Laadija	Laadimisaeg
PLG 20 A4, PLG 20 C1	120 minutit
PLG 20 A3, PLG 20 C3, PDSLGL 20 A1	60 minutit
Smart PLGS 2012 A1	45 minutit

**MÄRKUS!** Tegelik laadimisaeg võib olenevalt ümbritsevast temperatuurist ja akuploki seisukorrast eeltoodust veidi erineda.

Teavet võidakse ette teatamata muuta.

- Kliendid saavad Lidli veebipoodidest tellida ühilduvaid asendusakusid ja -laadijaid järgmistes riikides:

Saksamaa (lidl.de), Prantsusmaa (lidl.fr), Belgia (lidl.be), Tšehhi (lidl.cz), Holland (lidl.nl), Poola (lidl.pl), Slovakkia (lidl.sk), Hispaania (lidl.es)

Kõigi teiste riikide kliendid saavad tellida veebilehelt [www.optimex-shop.com](http://www.optimex-shop.com).



## Üldised ohutusalased märkused

**⚠️HOIATUS!** Lugege läbi kõik ohutusalased märkused ja juhised! Hoiatuste ja juhiste eiramine võib põhjustada elektrilööki, tulekahju ning tõsisid vigastusi.

### **SÄILITAGE HOIATUSED JA JUHISED HILISEMAKS KASUTUSEKS.**

- a) **Laadige ainult tootja määratud laadijaga.** Ühte tüüpi laetava aku jaoks sobiv laadija võib koos teise laetava akuga kasutamisel tekitada tulekahjuohu.
- b) **Kasutage elektritööriistu ainult spetsiaalselt selleks ettenähtud laetavate akudega.** Muude laetavate akude kasutamine võib põhjustada vigastuste ja tulekahju ohu.

- c) Kui laetavat akut ei kasutata, hoidke seda eemal muudest metallesemetest, nagu kirjaklambrid, mündid, võtmed, naelad, kruvid või muud väikesed metallesemed, mis võivad luua ühenduse ühest klemmist teise. Aku klemmide lühistamine võib põhjustada põletusi või tulekahju.**
- d) Kuritarvitavates tingimustes võib laetavast akust paiskuda välja vedelikku; vältida kontakti. Juhusliku kokkupuute korral loputage kokkupuutunud ala veega. Kui vedelik satub silma, pöörduge lisaks arsti poole. Akust välja paiskuv vedelik võib põhjustada ärritust või põletusi.**



## ETTEVAATUST! PLAHVATUSOHT!



Ärge kunagi laadige  
mittelaetavaid akusid!



Kaitske laetavat akut kuumuse,  
näiteks pideva päikesevalguse,  
tule, vee ja niiskuse eest.



On plahvatusoht!

- e) **Ärge kasutage tööriistaga kahjustatud või muudetud laetavat akut.** Kahjustatud või muudetud akud käituvad ettearvamatult, põhjustades tulekahju, plahvatuse või vigastuste ohu.
- f) **Vaadake, et laetav aku või tööriist ei puutuks kokku tulega ega kõrgete temperatuuridega.** Kokkupuude tulega või temperatuuridega üle 130 °C võib põhjustada plahvatuse.

- g) Järgige kõiki laadimisjuhiseid ja ärge laadige laetavat akut ega tööriista väljaspool juhistes määratud temperatuurivahemikku.**  
Vale laadimine või lubatud temperatuurivahemikust väljaspool laadimine võib akut kahjustada ja suurendada tulekahjuohtu.
- h) Ühilduvate laadijate ohutusjuhiseid tuleb järgida.**

## **Hooldus**

- a) Laske oma elektritööriista hooldada kvalifitseeritud remonditöötajal, kes kasutab ainult originaalvaruosi.**  
Nii tagate seadme pideva ohutu töö.
- b) Ärge kunagi hooldage kahjustatud akuplokke.** Akuplokke tohib hooldada ainult tootja või volitatud teenusepakkuja.

## ● Esmakordne kasutamine

### ● Laetava aku laadimine

#### ① TEAVE

- Taaslaetavat akut [2] võib laadida igal ajal ilma selle kasutamisega vähendamata. Laadimisprotsessi katkemine ei kahjusta laetavat akut.
  - Laadige laetavat akut enne kasutamist, kui selle laetustase on keskmine või madal.
  - Laadimise LED-kontrolltuled (punane [7] ja roheline [8]) näitavad laadija [6] (ei kuulu komplekti) ja laetava aku olekut (vt joonist A).
1. Sisestage laetav aku [2] laadijasse [6] (ei kuulu komplekti).
  2. Ühendage toitepistik [5] pistikupesasse.
  3. Kui laetav aku on täielikult laetud, eemaldage laetav aku laadijast [6] (ei kuulu komplekti). Tõmmake toitepistik pistikupesast välja.

## ● Käitamine

### ● LED-olek

**Punane LED** [7] **süttib** – laetav aku [2] on laadimas.

**Roheline LED** [8] **süttib** – laetav aku on täielikult täis.

**Roheline ja punane LED vilguvad** – laetav aku on defektne.

**Punane LED vilgub** – laetav aku on liiga külm või liiga kuum.

**Roheline LED süttib** (ilma laetava akuta) – laadija [6] on kasutamiseks valmis.

### ● Laetava aku laetustaseme kontrollimine

□ Vajutage  nuppu [3], et kontrollida laetava aku olekut [2].

Olekut/jäänud laetustaset kuvatakse laetustaseme LED-tuledel [4] järgmiselt (vt joonist A):

- Roheline = maksimaalne laetustase
- Oranž = keskmine laetustase
- Punane = madal laetustase

## ● Laetava aku eemaldamine/ sisestamine

### ⚠ **ETTEVAATUST! VIGASTUSTE OHT!**

- Sisestage laetav aku alles siis, kui akuga töötav tööriist on kasutamiseks valmis.
- Laetava aku **2** sisestamiseks asetage see juhtsiinile ja lükake laadijasse **6**. Laetav aku klõpsatab kuuldavalt paika.
- Laetava aku laadijast eemaldamiseks vajutage laetava aku vabastusnuppu **1** ja tõmmake laetav aku välja.



Rakendust **PARKSIDE** saab kasutada selle tootega siis, kui **PARKSIDE**'i nutiaku on paigaldatud.

- **Vajate järgmist (kasutamiseks rakendusega PARKSIDE).**



**Teie seadme juhendid ja veel enamat leiate PARKSIDE'i rakendusest.**

/// **PARKSIDE**



[parkside-diy.com/app](https://parkside-diy.com/app)

Parkside'i rakenduse funktsioonide kohta leiate üksikasjalikku teavet vastava poe rakenduse kirjeldusest.

- **Aku ühendamine rakendusega PARKSIDE**

Rakendusega PARKSIDE saab ühendada vaid nutiakusid

1. Lubage mobiilseadmes Bluetoothi funktsioon

2. Käivitage rakendus PARKSIDE

3. Valige 

4. Valige loendist aku

① Kui nutiaku on juba varem ühendatud, kuvatakse loendis selle aku nimi.

Kui loendis ei ole saadaolevat akut, saab selle lisada järgmiste sammude abil.

1. Veenduge, et nutiaku on mobiilseadmega Bluetoothi kaudu seotud.
2. Valige +, et **Lisada seade**.
3. Järgige rakenduses olevaid juhiseid. Rakendus skannib ümbruses saadaolevaid seadmeid.
4. Valige aku, mida soovite lisada.
5. Kinnitage edukas ühendamine nupuga „**Valmis**“ või valides otse „**Lisa veel seadmeid**“.
6. Vajadusel saab lisatud aku ümber nimetada, järgides rakenduses toodud juhiseid.

Aku on nüüd lisatud ühendatud seadmete all jaotises  ja seda saab valida.

## ● Bluetoothi aktiveerimine/ inaktiveerimine

### Bluetoothi aktiveerimine

- Vajutage ja hoidke 5 sekundit all taaslaetava aku [2] nupp [3].
- LED-tuled [4] vilguvad sinisena.
- See näitab, et Bluetooth on aktiveeritud.
- Vabastage nupp [3].

### Bluetoothi inaktiveerimine

- Hoidke nupp [3] 10 sekundit all, kuni lilla LED-tuli [4] süttib.
- See näitab, et Bluetooth on inaktiveeritud.

① Rakenduses PARKSIDE ilmub valgel taustal  olev akuikoon. See märgib aku võrgust väljas olekut.



### Rakenduse funktsioonid

- Esmalt loendist aku valimine viib ülevaatelehele.
- Üksikasjalikuma teabe jaoks valige .



## Privaatsuspõhimõtted

- Need on saadaval  **Privacy** .

## Seadme lahtiühendamine ja rakendusest andmete kustutamine

- Minge jaotisesse , et valida eemaldatav seade ja kustutage selle andmed.
- Vajutage ja hoidke valikut all ning viibake ekraanil paremalt vasakule .

## Rakenduse abil lahenduste leidmine – KKK

- Valige .
- Valige , et saada ligipääs korduma kippuvatele küsimustele (KKK).
- Leidke eest korduma kippuvad küsimused ja nende vastused.

## ● Puhastamine

 **ETTEVAATUST! KAHJUSTUSTE JA VIGASTUSOHT!**

- Ärge kunagi kasutage akude, laadija või tööriistade läheduses kergestisüttivaid või põlevaid lahusteid.
- Eemaldage laadija [6] ja laetava aku [2] õhutusavadest ning elektrikontaktidest pehme harjaga tolm ja praht.

## ● Hooldus ja hoiustamine

- Enne hoiustamist lülitage Bluetooth välja (vt Bluetoothi deaktiveerimine).
- Hoiustage laetavat akut [2] ainult osaliselt laetuna. Laetav aku tuleb enne pikemaajalist hoiustamist laadida tasemele 40–60% (laetustaseme LED-tulede [4] oranž LED-tuli süttib).
- Pikema hoiustamise korral kontrollige laetava aku laetustaset umbes iga kolme kuu järel. Laadige vastavalt vajadusele.

## ● Jäätmekäitlus

Pakend koosneb keskkonnasõbralikest materjalidest, mida saab käidelda kohalikes ringlussevõtu keskustes.



Jälgige prügi sorteerimisel pakkematerjalide tähistusi, mis koosnevad lühenditest (a) ja numbritest (b) ning nende tähendused on järgmised: 1–7: plastik / 20–22: paber ja papp / 80–98: liitmaterjalid.



Küsige vana toote käitlemise võimaluste kohta oma valla- või linnavalitsusest.



Ärge visake oma vana toodet keskkonna kaitsmise huvides olmeprügi hulka, käideldge see nõuetekohaselt. Kogumispunktide ja nende lahtioleku aegade kohta saate teavet asjakohasest haldusasutusest.



## ● Garantii

Toode on valmistatud rangete kvaliteedijuhiste järgi ja seda on enne tarnimist põhjalikult kontrollitud.

Materjali- või tootmisdefektide korral on teil seaduslikud õigused toote müüja suhtes. Teie seadusjärgsed õigused ei ole mingil juhul piiratud meie allpool sätestatud garantiiga.

Selle toote garantii kehtib 3 aastat alates ostukuupäevast. Garantiaeg algab ostukuupäevaga. Hoidke müügitšeki originaali kindlas kohas, kuna see dokument on vajalik ostu tõendamiseks.

Kõikidest kahjustustest või defektidest, mis esinesid juba ostmise ajal, tuleb teatada kohe pärast toote lahtipakkimist.

Kui tootel ilmneb 3 aasta jooksul alates ostukuupäevast materjali- või teostusviga, parandame või asendame selle omal valikul teie eest tasuta.

Garantiiperioodi ei pikendata kinnitatud garantiinõudega. See kehtib ka asendatud ja parandatud osade kohta.

See garantii kaotab kehtivuse, kui toode on kahjustatud, või kui seda on valesti kasutatud või hooldatud.

Garantii katab materjali- ja tootmisdefektid.

## ● **Garantii käsitlemine**

Selleks et teie mureküsimus saaks kiire lahenduse, järgige palun alltoodud juhiseid:

Kõikide päringute jaoks hoidke oma ostu tõendamiseks alles kassatšekk ja tootenumber (IAN 496302\_2504).

Tootenumbri leiata tootel olevalt tüübisildilt või graveeringult, oma kasutusjuhendi tiitellehelt (all vasakul) või toote taga- või allosas olevalt kleebiselt.

Toote toimivusvigade või muude puuduste korral võtke kõigepealt telefoni või e-posti teel ühendust alltoodud teenindusosakonnaga.

Lisades defektsele tootele ostudokumendi (kassatšeki), kirjelduse toote puuduste kohta ja andmed selle kohta, millal need ilmnesid, saate selle tasuta saata teile teadaantud teeninduse aadressile.

Neid ja paljusid teisi käsiraamatuid saate vaadata ja alla laadida lehelt [parkside-diy.com](http://parkside-diy.com). Selle QR-koodi abil satute otse lehele [parkside-diy.com](http://parkside-diy.com). Valige oma riik ja otsige otsinguvälja abil kasutusjuhendeid. Tootenumbri (IAN) 496302\_2504 sisestamisel pääsete ligi oma toote kasutusjuhendile.



## ● Teenindus



### **Teenindus Eestis**

Tel: 8000049141

Kontakti vorm *[parkside-diy.com](http://parkside-diy.com)*

**IAN 496302\_2504**

<b>Izmantotie brīdinājumi un simboli</b> . . . . .	Lpp 198
<b>Ievads</b> . . . . .	Lpp 200
Paredzētā lietošana . . . . .	Lpp 200
Saturs . . . . .	Lpp 201
Daļu saraksts . . . . .	Lpp 201
Tehniskie dati . . . . .	Lpp 202
<b>Vispārīgi drošības norādījumi</b> . . . . .	Lpp 204
<b>Pirmā lietošanas reize</b> . . . . .	Lpp 208
Uzlādējamo akumulatoru uzlādēšana . . . . .	Lpp 208
<b>Lietošana</b> . . . . .	Lpp 209
LED statuss. . . . .	Lpp 209
Uzlādējamā akumulatora uzlādes līmeņa pārbaude. . . . .	Lpp 210
Uzlādējamā akumulatora izņemšana/ievietošana . . . . .	Lpp 211

Jums būs nepieciešams  
(lietošanai ar lietotni  
PARKSIDE) . . . . . Lpp 212

**Akumulatora  
savienošana ar lietotni  
PARKSIDE . . . . . Lpp 212**

**Bluetooth  
aktivizēšana/deaktivizēšana Lpp214**

**Tīrīšana . . . . . Lpp 216**

**Apkope un uzglabāšana . . . Lpp 216**

**Utilizācija . . . . . Lpp 217**

**Vienkāršota ES  
atbilstības deklarācij . . . . . Lpp 219**

**Garantija . . . . . Lpp 219**

Garantii kāsitelmine . . . . . Lpp 221

Serviss . . . . . Lpp 223

## Izmantotie brīdinājumi un simboli

Šajā lietošanas instrukcijā, uz iepakojuma un datu plāksnītē izmantoti šādi brīdinājumi:



Ievērojiet brīdinājumus un drošības norādījumus!



Līdzstrāva/spriegums



Sargājiet akumulatoru bloku no karstuma un nepārtrauktas, intensīvas saules gaismas.



Sargājiet akumulatoru bloku no ūdens un mitruma.



Sargājiet akumulatoru bloku no liesmām.



Izlasiet un ievērojiet lietošanas instrukciju



Šis simbols kopā ar signālvārdu „Informācija” sniedz papildu noderīgu informāciju.



Bluetooth nosaukums un logotipi ir reģistrētas preču zīmes, kas pieder „Bluetooth SIG, Inc.”, un „OWIM GmbH & Co. KG” jebkādu šādu zīmju izmantošanu veic saskaņā ar licenci. Citas preču zīme un tirdzniecības nosaukumi ir to attiecīgo īpašnieku īpašums.



Ar drošību saistīta informācija un citas piezīmes



Lietošanas instrukcija

# **20 V 4 Ah AKUMULATORS** **„SMART PERFORMANCE“**

## ● **Ievads**

Apsveicam jūs ar jaunā izstrādājuma iegādi! Jūs esat izvēlējies augstas kvalitātes izstrādājumu. Lietošanas instrukcija ir šī izstrādājuma sastāvdaļa. Tā ietver svarīgas norādes attiecībā uz drošību, lietošanu un utilizāciju. Pirms izstrādājuma lietošanas iepazīstieties ar visiem lietošanas un drošības norādījumiem. Izmantojiet izstrādājumu tikai tā, kā aprakstīts un atbilstoši tam paredzētajam lietojumam. Ja nododat izstrādājumu citai personai, dodiet līdzi arī visu dokumentāciju.

## ● **Paredzētā lietošana**

Izstrādājumu var lietot kopā ar visām Parkside X 20 V Team sērijas ierīcēm. Izstrādājumu var uzlādēt, tikai izmantojot Parkside X 20 V TEAM sērijas lādētājus.

Šis izstrādājums nav paredzēts komerciālai izmantošanai. Jebkāda cita izstrādājuma izmantošana vai pārveidošana tiek uzskatīta par neatbilstošu un rada ievērojamu negadījumu risku. Ražotājs neuzņemas atbildību par bojājumiem, kas radušies nepareizas lietošanas rezultātā.

## ● **Saturs**

- 1 Viedais akumulators
- 1 Lietošanas instrukcija

## ● **Daļu saraksts**

- 1 Atbrīvošanas poga uzlādējamajam akumulatoram.
- 2 Uzlādējamais akumulators
- 3  poga (uzlādes līmenis)
- 4 LED akumulatora statusa displejs
- 5 Strāvas vads ar kontaktdakšu
- 6 Ātrās uzlādes akumulatoru lādētājs (nav iekļauts)

- 7 Uzlādes pārbaudes gaismas diode – sarkana
- 8 Uzlādes pārbaudes gaismas diode – zaļa

## ● Tehniskie dati

Modeļa Nr.:	HG13860
Akumulators:	PAPP 204 A1
Tips:	Litija-jonu
Nominālais spriegums:	maks. 20V $\equiv$ (līdzstrāva)
Kapacitāte:	4,0Ah
Šūnas:	5
Enerģijas vērtība:	80 Wh
Veiktspējas frekvence:	$\leq$ 20dBm
Frekvenču josla:	2400 – 2483.5MHz
Ieteicamā apkārtējās vides temperatūra:	maks. 45 °C
Uzlādes laikā:	+4 līdz +40 °C
Ekspluatācijas laikā:	+4 līdz +40 °C
Uzglabāšanas laikā:	+20 līdz +26 °C

Lai uzlādētu uzlādējamo akumulatoru, izmantojiet tikai Parkside X 20 V TEAM sērijas lādētājus.

Akumulatora PAPP 204 A1 uzlādes laiks:

Lādētājs	Uzlādes laiks
PLG 20 A4, PLG 20 C1	120 minūtes
PLG 20 A3, PLG 20 C3, PDSLGS 20 A1	60 minūtes
Smart PLGS 2012 A1	45 minūtes

**PIEZĪME.** Faktiskais uzlādes laiks var nedaudz atšķirties no iepriekš norādītā atkarībā no apkārtējās vides temperatūras un akumulatora stāvokļa. Informācija var tikt mainīta bez iepriekšēja brīdinājuma.

- Saderīgus rezerves akumulatorus un lādētājus klienti var pasūtīt "Lidl" interneta veikalos šādās valstīs:

Vācija (lidl.de), Francija (lidl.fr), Beļģija (lidl.be), Čehijas Republika (lidl.cz), Nīderlande (lidl.nl), Polija (lidl.pl), Slovākija (lidl.sk), Spānija (lidl.es)

Klienti no citām valstīm tos var pasūtīt vietnē [www.optimex-shop.com](http://www.optimex-shop.com).



## **Vispārīgi drošības norādījumi**

**⚠ BRĪDINĀJUMS!** Izlasiet visus drošības brīdinājumus un instrukciju. Visu turpmāk uzskaitīto brīdinājumu un instrukciju neievērošana var izraisīt elektriskās strāvas triecienu, aizdegšanos un nopietnas traumas.

**SAGLABĀJIET VISUS BRĪDINĀJUMUS UN INSTRUKCIJAS TURPMĀKAI ATSAUCEI.**

- a) **Uzlādējiet tikai ar ražotāja norādīto lādētāju.** Lādētājs, kas paredzēts lietošanai tikai ar viena veida uzlādējamo akumulatoru, var radīt aizdegšanās draudus, ja to izmanto kopā ar citu uzlādējamo akumulatoru.
- b) **Lietojiet elektroinstrumentus kopā tikai ar tiem paredzētiem uzlādējamiem akumulatoriem.** Jebkura cita uzlādējamā akumulatora lietošana var radīt traumu gūšanas un aizdegšanās risku.
- c) **Kamēr uzlādējamais akumulators netiek izmantots, neglabājiet to citu metāla priekšmetu, piemēram, papīra saspaužu, monētu, atslēgu, naglu, skrūvju vai citu sīku metāla priekšmetu, kas var veidot savienojumu starp spailēm, tuvumā.** Akumulatora spaiļu īsslēgums var izraisīt aizdegšanos vai ugunsgrēku.

- d) **Nepareizas rīcības gadījumā no uzlādējamā akumulatora var izkļūt šķidrums; izvairieties no saskares ar to. Ja tas nejauši nokļuvis uz ādas, noskalojiet ar ūdeni. Ja šķidrums iekļuvis acīs, nekavējoties meklējiet medicīnisko palīdzību.** No akumulatora izkļuvušais šķidrums var izraisīt kairinājumu vai apdegumus.



## **UZMANĪBU! SPRĀDZIENA RISKS!**



Nekad neuzlādējiet akumulatorus, kuri tam nav paredzēti!



Sargājiet uzlādējamo akumulatoru no karstuma, piemēram, no nepārtrauktas saules gaismas, uguns, ūdens un mitruma iedarbības.



Pastāv sprādziena draudi.

- e) **Neizmantojiet instrumentam bojātu vai pārveidotu uzlādējamo akumulatoru.** Bojātu vai pārveidotu akumulatoru izmantošana rada neparedzamus apstākļus, piemēram, aizdegšanos, sprādziena vai traumas gūšanas draudus.
- f) **Nepakļaujiet uzlādējamo akumulatoru vai instrumentu uguns liesmu vai pārmērīgas temperatūras iedarbībai.** Uguns liesmu iedarbība vai temperatūra virs 130 °C var izraisīt sprādzienu.
- g) **Izpildiet visas uzlādēšanas instrukcijas un neuzlādējiet akumulatoru vai instrumentu ārpus instrukcijās norādītajām temperatūras vērtībām.** Ja instruments tiek uzlādēts nepareizi vai tiek pārsniegtas instrukcijās norādītās uzlādēšanas temperatūras vērtības, akumulators var sabojāties un palielināt aizdegšanās risku.

- h) Jāievēro saderīgo lādētāju drošības norādījumi.

## **Apkope**

- a) **Elektroinstrumenta remontdarbus drīkst veikt tikai kvalificēts speciālists, izmantojot tikai oriģinālās rezerves daļas.**

Tādējādi tiks garantēts elektroinstrumenta lietošanas drošums.

- b) **Nekad neveiciet bojātam akumulatoru blokam remontdarbus.**

Bojāta akumulatoru bloka remontdarbus drīkst veikt tikai ražotājs vai pilnvaroti servisa darbinieki.

## ● **Pirmā lietošanas reize**

### ● **Uzlādējamo akumulatoru uzlādēšana**

#### ① **INFORMĀCIJA.**

- Uzlādējamo akumulatoru 2 drīkst uzlādēt jebkurā laikā, nesaīsinot kalpošanas laiku. Uzlādes procesa pārtraukšana nesabojās akumulatoru.

- Pirms lietošanas uzlādējiet uzlādējamo akumulatoru, ja tam ir vidējs vai zems uzlādes līmenis.
  - Uzlādes kontroles gaismas diodes (sarkanā [7] un zaļā [8]) norāda lādētāja [6] (nav iekļauts komplektā) un uzlādējamā akumulatora statusu (skat. A att.).
1. Ievietojiet uzlādējamo akumulatoru [2] lādētājā [6] (nav iekļauts komplektācijā).
  2. Iespraudiet kontaktdakšu [5] strāvas kontaktligzdā.
  3. Kad uzlādējamais akumulators ir pilnībā uzlādēts, izņemiet to no lādētāja [6] (nav iekļauts komplektā). Izvelciet barošanas kontaktdakšu no strāvas kontaktligzdas.

## ● Lietošana

### ● LED statuss

**Deg sarkanā gaismas diode [7]** – uzlādējamais akumulators [2] tiek uzlādēts.



**Deg zaļā gaismas diode**  –  
akumulators ir pilnībā uzlādēts.

**Mirgo zaļā un sarkanā gaismas diode** –  
uzlādējamais akumulators ir bojāts.

**Mirgo sarkanā gaismas diode** –  
uzlādējamais akumulators ir pārāk auksts  
vai pārāk silts.

**Deg zaļā gaismas diode** (bez  
uzlādējama akumulatora) – lādētājs  ir  
gatavs lietošanai.

## ● Uzlādējamā akumulatora uzlādes līmeņa pārbaude

- Nospiediet  pogu , lai  
pārbaudītu uzlādējamā akumulatora  
uzlādes statusu .

Statuss/atlikušais uzlādes līmenis  
tiek rādīts uz uzlādes līmeņa gaismas  
diodēm  šādi (skatīt A att.):

- Zaļš = maksimālā uzlāde
- Oranžs = vidējs uzlādes līmenis
- Sarkans = zems uzlādes līmenis

## ● Uzlādējamā akumulatora izņemšana/ievietošana

### ⚠ **UZMANĪBU! TRAUMAS GŪŠANAS RISKS!**

- Ievietojiet uzlādējamo akumulatoru tikai tad, kad ar akumulatoru darbināmais instruments ir gatavs lietošanai.
- Lai ievietotu uzlādējamo akumulatoru **2**, novietojiet to uz sliedes un ievietojiet lādētājā **6**. Uzlādējamais akumulators nofiksējas ar dzirdamu skaņu.
- Lai izņemtu uzlādējamo akumulatoru no lādētāja, nospiediet uzlādējamā akumulatora atbrīvošanas pogu **1** un izvelciet uzlādējamo akumulatoru.



Lietotni **PARKSIDE** var izmantot kopā ar šo produktu, ja ir instalēts **PARKSIDE** viedais akumulators.

- Jums būs nepieciešams (lietošanai ar lietotni PARKSIDE)



**Lietošanas instrukciju Jūsu ierīcēm un vēl daudz ko citu atradīsiet PARKSIDE lietotnē.**

/// PARKSIDE



[parkside-diy.com/app](https://parkside-diy.com/app)

Detalizētu informāciju par Parksides lietotnes funkcijām var atrast lietotnes aprakstā attiecīgajā veikalā.

- **Akumulatora savienošana ar lietotni PARKSIDE**

Lietotnei PARKSIDE var pievienot tikai vienos akumulatorus

1. Iespējojiet mobilās ierīces Bluetooth funkciju

2. Palaidiet lietotni PARKSIDE

3. Atlasiet 

4. Sarakstā atlasiet akumulatoru





① Ja viedais akumulators jau bija pievienots iepriekš, šāds akumulatora nosaukums tiks parādīts sarakstā. Ja sarakstā nav pieejama akumulatora, to var pievienot, veicot tālāk norādītās darbības.

1. Pārlicinieties, vai viedais akumulators ir savienots pāri ar mobilo ierīci, izmantojot Bluetooth.
2. Atlasiet+, lai **pievienotu ierīci**.
3. Izpildiet lietotnē sniegtos norādījumus. Lietotne skenē apkārtni, lai atrastu pieejamās ierīces.
4. Izvēlieties akumulatoru, ar kuru vēlaties izveidot savienojumu.
5. Apstipriniet veiksmīgi izveidoto savienojumu, nospiežot “**Gatavs**” vai tieši atlasot “**Pievienot citas ierīces**”.
6. Ja nepieciešams, pievienoto akumulatoru var pārdēvēt, izpildot lietotnē sniegtos norādījumus.



Pēc tam akumulators būs redzams pievienoto ierīču sarakstā , un to varēs izvēlēties.

## ● Bluetooth aktivizēšana/ deaktivizēšana

### **Bluetooth aktivizēšana**

- Nospiediet un 5 sekundes turiet nospiešanu uzlādējamā akumulatora  pogu .
- Gaismas diodes  mirgos zilā krāsā.
- Tas norāda, ka Bluetooth ir aktivizēts.
- Atlaidiet pogu .

### **Bluetooth deaktivizēšana**



- Nospiediet pogu  un turiet to nospiešanu 10 sekundes, līdz gaismas diode  iedegas violetā krāsā.
- Tas norāda, ka Bluetooth ir deaktivizēts.

① Parādīsies akumulatora ikona uz balta fona lietotnes PARKSIDE sadaļā . Tas norāda par bezsaistes stāvokli.



## Lietotnes funkcijas

- Vispirms, izvēloties akumulatoru no saraksta, tiks atvērta pārskata lapa.
- Lai iegūtu sīkāku informāciju, atlasiet .



## Privātuma politika

- To var iegūt, izvēloties  **Privacy** zem .

## Ierīces atvienošana un datu dzēšana no lietotnes

- Pārejiet uz , lai atlasītu noņemamo ierīci un izdzēstu šos datus.
- Nospiediet, pieturiet atlasīto vienumu un velciet no labās uz kreiso ekrāna malu .

## Risinājumu meklēšana, izmantojot lietotni - BUJ

- Atlasiet .
- Atlasiet , lai piekļūtu bieži uzdotajiem jautājumiem (BUJ).
- Atrodiet biežāk uzdotos jautājumus un atbilstošās atbildes.

## ● Tīrīšana

### **⚠ UZMANĪBU! TRAUMU GŪŠANAS UN INSTRUMENTA BOJĀJUMA DRAUDI!**

- Nekad neizmantojiet uzliesmojošus vai viegli uzliesmojošus šķīdinātājus akumulatoru bloku, lādētāju vai instrumentu tuvumā.
- Izmantojot mīkstu birsti, notīriet putekļus un gružus no lādētāja **6** un uzlādējamā akumulatora **2** ventilācijas atverēm un elektriskajiem kontaktiem.

## ● Apkope un uzglabāšana

- Pirms uzglabāšanas deaktivizējiet Bluetooth (SKATĪT sadaļu Bluetooth deaktivizēšana).
- Uzglabājiet uzlādējamo akumulatoru **2** tikai daļēji uzlādētā stāvoklī. Pirms ilgstošas uzglabāšanas uzlādējamais akumulators jāuzlādē 40 līdz 60 %

līmenī (iedegas oranžā uzlādes līmeņa gaismas diode **4**).

- Aptuveni ik pēc 3 mēnešiem pārbaudiet uzlādējamā akumulatora uzlādes statusu, ja to uzglabājat ilgāku laiku. Ja nepieciešams, uzlādējiet.

## ● Utilizācija

Iepakojums ražots no videi draudzīgiem materiāliem, kurus varat utilizēt vietējās atkritumu pārstrādes iestādēs.



Šķirojot atkritumus, ievērojiet marķējumus uz iepakojuma materiāliem, kas ir apzīmēti ar saīsinājumiem (a) un numuriem (b) ar šādu nozīmi: 1–7: plastmasas / 20–22: papīrs un kartons / 80–98: saistvielas.



Informāciju par nolietotā izstrādājuma utilizāciju varat saņemt savā novada vai pilsētas pašvaldībā.



Kad izstrādājums ir nolietots, vides aizsardzības nolūkā neizmetiet to sadzīves atkritumos, bet gan veiciet pienācīgu utilizāciju. Informāciju par atkritumu nodošanas vietām un to darbalaikiem varat saņemt savā pašvaldībā.

Bojātas vai izlietas baterijas / akumulatori ir atkārtoti jāpārstrādā. Nododiet baterijas / akumulatorus un / vai izstrādājumu pieejamajās nodošanas iestādēs.



**Kaitējums videi nepareizas bateriju / akumulatoru utilizācijas dēļ!**

Izņemiet baterijas / akumulatoru bloku no izstrādājuma pirms utilizācijas.

Baterijas / akumulatorus nedrīkst izmest sadzīves atkritumos. Tās var saturēt indīgus smagos metālus un ir jāpārstrādā kā bīstamie atkritumi. Smago metālu ķīmiskie simboli ir šādi: Cd = kadmijs,

Hg = dzīvsudrabs, Pb = svins.

Tādēļ nododiet izlietotas baterijas / akumulatorus pašvaldības atkritumu nodošanas vietā.

## ● Vienkāršota ES atbilstības deklarācija

CE zīme norāda atbilstību saistošajām ES direktīvām, kas attiecas uz šo produktu.

## ● Garantija

Izstrādājums bija izgatavots atbilstoši stingrām kvalitātes vadlīnijām un pirms piegādes rūpīgi pārbaudīts. Materiālu vai ražošanas defektu gadījumā jums attiecībā pret izstrādājuma pārdevēju ir likumīgas tiesības. Mūsu zemāk minētā garantija nekādā veidā neierobežo jūsu likumīgās tiesības.

Šim izstrādājumam tiek piešķirta 3 gadu garantija, sākot ar pirkuma izdarīšanas datumu. Garantijas termiņš sākas ar pirkuma izdarīšanas datumu. Uzglabājiet

oriģinālo pirkuma čeku drošā vietā, jo tas ir nepieciešams kā pirkuma dokumentāls pierādījums.

Par visiem bojājumiem vai trūkumiem, kas jau eksistē uz pirkuma izdarīšanas brīdi, nekavējoties jāziņo pēc izstrādājuma izpakošanas.

Ja 3 gadu laikā, sākot ar pirkuma izdarīšanas datumu, izstrādājumam parādīsies kāds materiālu vai ražošanas defekts, mēs pēc savas izvēles izstrādājumu salabosim vai nomainīsim bez maksas. Garantijas laiks nepagarināsies uz notikušās garantijas prasības pamata. Tas attiecas arī uz aizvietotām un salabotām daļām.

Garantija zaudē spēku, ja izstrādājums bija bojāts vai nelietpratīgi lietots vai apkopts.

Garantija sedz materiālu un ražošanas defektus.

## ● Garantii käsitlemine

Selleks et teie mureküsimus saaks kiire lahenduse, järgige palun alltoodud juhiseid:

Kõikide päringute jaoks hoidke oma ostu tõendamiseks alles kassatšekk ja tootenumber (IAN 496302\_2504).

Tootenumbri leiate tootel olevalt tüübisildilt või graveeringult, oma kasutusjuhendi tiitellehelt (all vasakul) või toote taga- või allosas olevalt kleebiselt.

Toote toimivusvigade või muude puuduste korral võtke kõigepealt telefoni või e-posti teel ühendust alltoodud teenindusosakonnaga.

Lisades defektsele tootele ostudokumendi (kassatšeki), kirjelduse toote puuduste kohta ja andmed selle kohta, millal need ilmsesid, saate selle tasuta saata teile teadaantud teeninduse aadressile.

Neid ja paljusid teisi käsiraamatuid saate vaadata ja alla laadida lehelt [parkside-diy.com](http://parkside-diy.com). Selle QR-koodi abil satute otse lehele [parkside-diy.com](http://parkside-diy.com). Valige oma riik ja otsige otsinguvälja abil kasutusjuhendeid. Tootenumbri (IAN) 496302\_2504 sisestamisel pääsete ligi oma toote kasutusjuhendile.



## ● Serviss

### LV **Serviss Latvijā**

Tālrs.: 80000040

Kontaktforma šeit *parkside-diy.com*

**IAN 496302\_2504**

<b>Verwendete Warnhinweise und Symbole</b> . . . . .	Seite 226
<b>Einleitung</b> . . . . .	Seite 228
Bestimmungsgemäße Verwendung . . . . .	Seite 228
Lieferumfang . . . . .	Seite 229
Teilebeschreibung . . . . .	Seite 229
Technische Daten . . . . .	Seite 230
<b>Allgemeine Sicherheitshinweise</b> . . . . .	Seite 232
<b>Inbetriebnahme</b> . . . . .	Seite 237
Akkupack laden . . . . .	Seite 237
<b>Bedienung</b> . . . . .	Seite 238
LED-Status . . . . .	Seite 238
Akkuzustand prüfen . . . . .	Seite 238
Akku entfernen/einsetzen . . . . .	Seite 239

Sie benötigen (für die  
Verwendung mit der  
PARKSIDE App) . . . . . Seite 240

**Verbinden des Akkus  
mit der PARKSIDE App** . Seite 241

**Aktivieren/  
Deaktivieren von  
Bluetooth** . . . . . Seite 242

**Reinigung** . . . . . Seite 244

**Wartung und Lagerung** . Seite 245

**Entsorgung** . . . . . Seite 246

**Vereinfachte EU-  
Konformitätserklärung** . Seite 251

**Garantie** . . . . . Seite 251

Abwicklung im Garantiefall . Seite 252

Service . . . . . Seite 255

## Verwendete Warnhinweise und Symbole

Die dargestellten Symbole werden in der Bedienungsanleitung, auf der Verpackung und auf dem Gerät verwendet:



Befolgen Sie die Warn- und Sicherheitshinweise!



Gleichstrom/-spannung



Schützen Sie den Akku vor Hitze und kontinuierlicher intensiver Sonneneinstrahlung!



Schützen Sie den Akku vor Wasser und Feuchtigkeit.



Schützen Sie den Akku vor Feuer.



Lesen und befolgen Sie die Bedienungsanleitung.



Dieses Symbol mit dem Signalwort „Info“ bietet weitere nützliche Informationen.



Der Bluetooth-Name und die Bluetooth -Logos sind eingetragene Marken der Bluetooth SIG, Inc. und jede Verwendung dieser Marken durch die OWIM GmbH & Co. KG erfolgt unter Lizenz. Andere Marken und Handelsnamen sind Eigentum der jeweiligen Inhaber.



Sicherheitshinweise und zusätzliche Informationen



Handlungsanweisungen

# 20 V 4 Ah SMART-AKKU

## ● Einleitung

Wir beglückwünschen Sie zum Kauf Ihres neuen Produkts. Sie haben sich damit für ein hochwertiges Produkt entschieden. Die Bedienungsanleitung ist Teil dieses Produkts. Sie enthält wichtige Hinweise für Sicherheit, Gebrauch und Entsorgung. Machen Sie sich vor der Benutzung des Produkts mit allen Bedien- und Sicherheitshinweisen vertraut. Benutzen Sie das Produkt nur wie beschrieben und für die angegebenen Einsatzbereiche. Händigen Sie alle Unterlagen bei Weitergabe des Produkts an Dritte mit aus.

## ● **Bestimmungsgemäße Verwendung**

Das Produkt ist mit allen Geräten der Parkside X 20 V Team-Serie kompatibel. Das Produkt darf nur mit Ladegeräten

der Parkside X 20 V TEAM-Serie geladen werden.

Das Produkt ist nicht für den kommerziellen Einsatz vorgesehen. Andere Verwendungen oder Veränderungen des Produkts gelten als nicht bestimmungsgemäß und können zu Risiken wie Lebensgefahr, Verletzungen und Beschädigungen führen. Für aus bestimmungswidriger Verwendung entstandene Schäden übernimmt der Hersteller keine Haftung.

## ● **Lieferumfang**

- 1 Smart-Akku
- 1 Bedienungsanleitung

## ● **Teilebeschreibung**

- 1 Entriegelungstaste für Akkupack
- 2 Akkupack
- 3  Taste (Ladestand)
- 4 LED-Akkustandsanzeige
- 5 Stromkabel mit Netzstecker

- 6 Schnell-Ladegerät (nicht im Lieferumfang enthalten)
- 7 Ladekontroll-LED – rot
- 8 Ladekontroll-LED – grün

## ● Technische Daten

Modell-Nr.:	HG13860
Akku:	PAPP 204 A1
Typ:	Li-Ion (Lithium Ionen)
Bemessungsspannung:	max. 20V $\text{---}$ (Gleichstrom)
Kapazität:	4,0Ah
Zellen:	5
Energiewert:	80 Wh
Frequenzleistung:	$\leq 20$ dBm
Frequenzbereich:	2400 – 2483,5MHz
Empfohlene Umgebungstemperatur:	max. 45 °C
Während des Ladevorgangs:	+4 to +40 °C

Während des Betriebs: +4 to +40 °C

Während der

Lagerung: +20 to +26 °C

Verwenden Sie zum Laden des Akkupacks ausschließlich die Ladegeräte der Serie Parkside X 20 V TEAM.

Ladezeit für Akku PAPP 204 A1:

Ladegerät	Ladezeit
PLG 20 A4, PLG 20 C1	120 Minuten
PLG 20 A3, PLG 20 C3, PDSLK 20 A1	60 Minuten
Smart PLGS 2012 A1	45 Minuten

**HINWEIS:** Die tatsächliche Ladezeit kann in Abhängigkeit von der Umgebungstemperatur und dem Zustand des Akkus geringfügig von den oben genannten Angaben abweichen. Änderungen der Informationen vorbehalten.

- Kunden aus den folgenden Ländern können in den Lidl-Onlineshops kompatible Ersatzbatterien und Ladegeräte bestellen:

Deutschland (lidl.de), Frankreich (lidl.fr), Belgien (lidl.be), Tschechische Republik (lidl.cz), Niederlande (lidl.nl), Polen (lidl.pl), Slowakei (lidl.sk), Spanien (lidl.es)

Kunden aus allen anderen Ländern können diese unter [www.optimex-shop.com](http://www.optimex-shop.com) bestellen.



## Allgemeine Sicherheitshinweise

**⚠️ WARNUNG!** Lesen Sie alle Sicherheitshinweise und Anweisungen! Versäumnisse bei der Einhaltung der Sicherheitshinweise und Anweisungen können elektrischen Schlag, Brand und schwere Verletzungen verursachen!

**BEWAHREN SIE ALLE  
SICHERHEITSHINWEISE UND  
ANWEISUNGEN FÜR DIE ZUKUNFT  
AUF.**

- a) **Laden Sie nur mit dem vom Hersteller vorgegebenen Ladegerät.** Ein für einen bestimmten Akkutyp geeignetes Ladegerät kann bei Verwendung mit einem anderen Akkutyp eine Brandgefahr darstellen.
- b) **Verwenden Sie Elektrowerkzeuge nur mit speziell dafür bestimmten Akkupacks.** Die Verwendung anderer Akkupacks können zu Verletzungs- und Brandgefahr führen.
- c) **Halten Sie den Akku bei Nichtgebrauch von anderen Metallgegenständen wie Büroklammern, Münzen, Schlüsseln, Nägeln, Schrauben oder anderen kleinen Metallgegenständen fern, die eine elektrische Verbindung von einem Kontakt zum anderen herstellen können.** Das Kurzschließen der Batteriekontakte kann zu Verbrennungen oder einem Brand führen.

- d) Bei unsachgemäßem Gebrauch kann Flüssigkeit aus dem Akkupack austreten; vermeiden Sie den Kontakt. Bei versehentlichem Kontakt spülen Sie die betroffene Stelle mit Wasser. Wenn die Flüssigkeit mit den Augen in Kontakt kommt, suchen Sie zusätzlich medizinische Hilfe auf. Aus der Batterie austretende Flüssigkeit kann Reizungen oder Verbrennungen verursachen.



## **VORSICHT! EXPLOSIONSGEFAHR!**



Laden Sie nicht aufladbare Batterien niemals auf!



Schützen Sie den Akku vor Hitze, z. B. auch vor dauernder Sonneneinstrahlung, Feuer, Wasser und Feuchtigkeit.



Es besteht Explosionsgefahr.

- e) **Verwenden Sie keinen beschädigten oder modifizierten Akku mit dem Werkzeug.** Beschädigte oder modifizierte Batterien weisen ein unvorhersehbares Verhalten auf, das zu Feuer, Explosion oder Verletzungsgefahr führen kann.
- f) **Setzen Sie weder den Akku noch das Werkzeug einem Feuer oder übermäßiger Temperatur aus.** Bei Feuereinwirkung oder Temperaturen über 130 °C besteht Explosionsgefahr.
- g) **Befolgen Sie alle Ladeanweisungen und laden Sie den Akku oder das Werkzeug nicht außerhalb des in der Anleitung angegebenen Temperaturbereichs.** Unsachgemäßes Laden oder Temperaturen außerhalb des angegebenen Bereichs können die Batterie beschädigen und die Gefahr eines Brandes erhöhen.

- h)** Die Sicherheitshinweise der kompatiblen Ladegeräte sind zu beachten.

## **Service**

- a) Lassen Sie Ihr Elektrowerkzeug von einem qualifizierten Reparaturtechniker und ausschließlich mit identischen Ersatzteilen reparieren.** Dadurch bleibt die Sicherheit des Elektrowerkzeugs gewahrt.
- b) Nehmen Sie niemals Reparaturarbeiten an beschädigten Akkus vor.** Eine Reparatur von Akkus darf nur vom Hersteller oder autorisierten Kundendienstanbietern durchgeführt werden.

## ● Inbetriebnahme

### ● Akkupack laden

#### ① **INFO:**

- Der Akkupack [2] kann jederzeit aufgeladen werden, ohne die Lebensdauer zu verkürzen. Eine Unterbrechung des Ladevorgangs beschädigt den Akkupack nicht.
  - Laden Sie den Akkupack vor dem Gebrauch auf, wenn er sich im mittleren oder niedrigen Ladezustand befindet.
  - Die Ladekontroll-LEDs (rot [7] und grün [8]) zeigen den Status des Ladegeräts [6] (nicht im Lieferumfang enthalten) und des Akkupacks an (Abb. A).
1. Schieben Sie den Akkupack [2] in das Ladegerät [6] ein (nicht im Lieferumfang enthalten).
  2. Schließen Sie den Netzstecker [5] an eine Steckdose an.
  3. Sobald der Akkupack vollständig geladen ist, nehmen Sie den

Akkupack aus dem Ladegerät **6**  
(nicht im Lieferumfang enthalten).  
Trennen Sie den Netzstecker von der  
Steckdose.

## ● Bedienung

### ● LED-Status

**Rote LED **7** leuchtet** – Der Akkupack  
**2** wird aufgeladen.

**Grüne LED **8** leuchtet** – Der Akkupack  
ist vollständig aufgeladen.

**Grüne und rote LEDs blinken** – Der  
Akkupack ist defekt.

**Rote LED blinkt** – Der Akkupack ist zu  
kalt oder zu warm.

**Grüne LED leuchtet** (ohne Akkupack) –  
Das Ladegerät **6** ist einsatzbereit.

### ● Akkuzustand prüfen

- Drücken Sie die Taste  **3**, um den  
Zustand des Akkupacks **2** zu prüfen.  
Der Status/die Restladung wird  
folgendermaßen anhand der

Ladestands-LEDs **4** angezeigt  
(siehe Abb. A):

- Grün = maximale Ladung
- Orange = mittlere Ladung
- Rot = geringe Ladung

## ● Akku entfernen/einsetzen

### **VORSICHT!**

#### **VERLETZUNGSGEFAHR!**

- Setzen Sie den Akkupack erst ein, wenn das akkubetriebene Werkzeug einsatzbereit ist.
- Setzen Sie den Akkupack **2** ein, indem Sie ihn auf der Führungsschiene platzieren und in das Ladegerät **6** schieben. Der Akkupack rastet hörbar ein.
- Entfernen Sie den Akkupack aus dem Ladegerät, indem Sie die Entriegelungstaste **1** drücken und den Akkupack herausziehen.

/// PARKSIDE

Die **PARKSIDE** App kann mit diesem Produkt verwendet werden, wenn ein **PARKSIDE** Smart-Akku eingelegt ist.

- Sie benötigen (für die Verwendung mit der **PARKSIDE** App)



**Anleitungen für deine Geräte und vieles mehr findest du in der PARKSIDE App.**

/// PARKSIDE



[parkside-diy.com/app](https://parkside-diy.com/app)

Detaillierte Informationen über die Funktionen der Parkside App finden Sie in der App-Beschreibung in dem jeweiligen Shop.

## ● Verbinden des Akkus mit der PARKSIDE App

Es können nur Smart-Akkus mit der Parkside App verbunden werden.

1. Aktivieren Sie die Bluetooth-Funktion des Mobilgeräts.
2. Öffnen Sie die Parkside App.
3. Wählen Sie .
4. Wählen Sie den Akku von der Liste.

① Wenn der Smart-Akku zuvor schon einmal verbunden wurde, wird der Name dieses Akkus in der Liste angezeigt.

Wenn kein Akku in der Liste vorhanden ist, kann er wie nachfolgend beschrieben hinzugefügt werden.

1. Vergewissern Sie sich, dass der Smart-Akku über Bluetooth mit dem Mobilgerät gekoppelt ist.
2. Wählen Sie **+**, um das **Gerät hinzuzufügen**.
3. Folgen Sie den Anleitungen in der App. Die App scannt die Umgebung nach verfügbaren Geräten.

4. Wählen Sie den Akku, den Sie hinzufügen möchten.
5. Bestätigen Sie die erfolgreiche Verbindung mit „**Fertig**“ oder wählen Sie direkt „**Weitere Geräte hinzufügen**“.
6. Bei Bedarf kann der hinzugefügte Akku umbenannt werden. Folgen Sie hierzu den Anweisungen in der App.





Der Akku wird nun unter  der verbundenen Geräte aufgelistet und kann ausgewählt werden.

## ● Aktivieren/Deaktivieren von Bluetooth

### Bluetooth aktivieren

- Halten Sie die Taste 3 des Akkus 2 5 Sekunden lang gedrückt.
- Die LEDs 4 blinken blau.
- Dies zeigt an, dass Bluetooth aktiviert ist.
- Lassen Sie die Taste 3 los.



## Bluetooth deaktivieren

- Drücken Sie die Taste  10 Sekunden lang, bis die LED  violett leuchtet.
  - Dies zeigt an, dass Bluetooth deaktiviert ist.
-  Das Batteriesymbol erscheint mit weißem Hintergrund unter  in der PARKSIDE App. Es zeigt an, dass der Akku offline ist.



## Funktionen der App

- Wählen Sie erst einen Akku aus der Liste aus, um zur Übersichtsseite zu gelangen.
- Für ausführlichere Informationen wählen Sie .



## Datenschutzrichtlinie

Die Richtlinie kann von  **Privacy** unter  abgerufen werden.

## Trennen der Verbindung zum Gerät und Löschen von Daten aus der App

- Gehen Sie zu , um das Gerät, das Sie entfernen möchten, auszuwählen und die Daten zu löschen.
- Halten Sie die Auswahl gedrückt und wischen Sie von der rechten zur linken Seite des Displays .

## Lösungen mit der App finden - FAQ

- Wählen Sie .
- Wählen Sie , um Häufig gestellte Fragen (FAQ) zu öffnen.
- Hier finden Sie häufig gestellte Fragen und die entsprechenden Antworten.

## ● Reinigung

### **VORSICHT! VERLETZUNGS- UND BESCHÄDIGUNGSGEFAHR!**

- Einige Reinigungs- und Lösungsmittel können Kunststoff beschädigen. Verwenden Sie niemals entflammbare oder explosive Lösungsmittel in der

Nähe von Akkupacks, Ladegeräten oder Elektrowerkzeugen.

- Entfernen Sie Staub und Rückstände aus den Lüftungsschlitzen und von den Lade-Kontakten des Ladegeräts **6** und des Akkupacks **2** mit einer weichen Bürste.

## ● Wartung und Lagerung

- Deaktivieren Sie Bluetooth vor der Lagerung (SIEHE Bluetooth deaktivieren).
- Lagern Sie den Akkupack **2** ausschließlich im teilgeladenen Zustand. Der Akkupack sollte vor einer längeren Lagerung zu 40 bis 60 % aufgeladen werden (die orangefarbene LED der Ladestands-LEDs **4** leuchtet).
- Prüfen Sie den Ladezustand des Akkupacks bei längerer Lagerung etwa alle 3 Monate. Laden Sie bei Bedarf nach.

## ● Entsorgung

Die Verpackung besteht aus umweltfreundlichen Materialien, die Sie über die örtlichen Recyclingstellen entsorgen können.



Beachten Sie die Kennzeichnung der Verpackungsmaterialien bei der Abfalltrennung, diese sind gekennzeichnet mit Abkürzungen (a) und Nummern (b) mit folgender Bedeutung: 1–7: Kunststoffe/20–22: Papier und Pappe/80–98: Verbundstoffe.



Möglichkeiten zur Entsorgung des ausgedienten Produkts erfahren Sie bei Ihrer Gemeinde oder Stadtverwaltung.



### **Gerät entsorgen**

Das Symbol der durchgestrichenen Mülltonne bedeutet, dass dieses Gerät am Ende der Nutzungszeit nicht über den Hausmüll entsorgt

werden darf. Das Gerät ist bei eingerichteten Sammelstellen, Wertstoffhöfen oder Entsorgungsbetrieben abzugeben. Zudem sind Vertreiber von Elektro- und Elektronikgeräten sowie Vertreiber von Lebensmitteln zur Rücknahme verpflichtet. LIDL bietet Ihnen Rückgabemöglichkeiten direkt in den Filialen und Märkten an. Rückgabe und Entsorgung sind für Sie kostenfrei. Beim Kauf eines Neugerätes haben Sie das Recht, ein entsprechendes Altgerät unentgeltlich zurückzugeben. Zusätzlich haben Sie die Möglichkeit, unabhängig vom Kauf eines Neugerätes, unentgeltlich (bis zu drei) Altgeräte abzugeben, die in keiner Abmessung größer als 25 cm sind. Bitte löschen Sie vor der Rückgabe alle

personenbezogenen Daten. Bitte entnehmen Sie vor der Rückgabe Batterien oder Akkumulatoren, die nicht vom Altgerät umschlossen sind, sowie Lampen, die zerstörungsfrei entnommen werden können und führen diese einer separaten Sammlung zu.

Defekte oder verbrauchte Batterien/ Akkus müssen recycelt werden. Geben Sie Batterien /Akkus /oder das Produkt über die angebotenen Sammeleinrichtungen zurück.



### **Umweltschäden durch falsche Entsorgung der Batterien / Akkus!**

Entnehmen Sie die Batterien / den Akku-Pack aus dem Produkt vor der Entsorgung.

Das Symbol der durchgestrichenen Mülltonne auf Batterien oder Akkus bedeutet, dass Sie Batterien und Akkus nicht im Hausmüll entsorgen dürfen. Diese können giftige Schwermetalle enthalten und unterliegen der Sondermüllbehandlung.

Die chemischen Symbole der Schwermetalle sind wie folgt: Cd = Cadmium, Hg = Quecksilber, Pb = Blei. Sie sind gesetzlich verpflichtet, alte Batterien und Akkus nach Gebrauch zurückzugeben. Geben Sie deshalb verbrauchte Batterien und Akkus kostenfrei im Handelsgeschäft z. B. in Ihrer LIDL Filiale oder bei einer kommunalen Sammelstelle ab. Batterien und Akkus können Stoffe enthalten, die schädlich für die menschliche Gesundheit und Umwelt sind. Nur bei einer getrennten Sammlung und Verwertung von alten Batterien und Akkus können die negativen Auswirkungen vermieden werden.

Seien Sie besonders vorsichtig beim Umgang mit lithiumhaltigen Batterien und Akkus, da bei unsachgemäßer Verwendung eine erhöhte Brandgefahr besteht. Kleben Sie dazu die Pole ab, um einen äußeren Kurzschluss zu vermeiden. Nutzen Sie Batterien mit langer Lebensdauer oder Akkus, um die Entstehung von Abfällen aus Alt-Batterien zu verringern. Beachten Sie die Anweisungen zum Lagern, und vermeiden Sie das vollständige Ent- und Aufladen des Akkus, um die Lebensdauer zu verlängern.

Darüber hinaus sollten Sie Batterien oder Elektro- und Elektronikgeräte mit Batterien oder Akkus nicht im öffentlichen Raum zurücklassen, um eine Vermüllung zu vermeiden. Prüfen Sie Möglichkeiten, Batterien einer Wiederverwendung zuzuführen, anstatt diese zu entsorgen, beispielsweise durch Instandsetzung der Batterie.

## ● Vereinfachte EU-Konformitätserklärung

CE Das CE Zeichen bestätigt Konformität mit den für das Produkt zutreffenden EU-Richtlinien.

## ● Garantie

Das Produkt wurde nach strengen Qualitätsrichtlinien hergestellt und vor der Auslieferung sorgfältig geprüft. Im Falle von Material- oder Herstellungsfehlern haben Sie gegenüber dem Verkäufer des Produkts gesetzliche Rechte. Ihre gesetzlichen Rechte werden in keiner Weise durch unsere unten aufgeführte Garantie eingeschränkt.

Die Garantie für dieses Produkt beträgt 3 Jahre ab Kaufdatum. Die Garantiezeit beginnt mit dem Kaufdatum. Bewahren Sie den Originalkaufbeleg an einem sicheren Ort auf, da dieses Dokument als Nachweis des Kaufs erforderlich ist.

Alle Schäden oder Mängel, die bereits zum Zeitpunkt des Kaufs vorhanden sind, müssen unverzüglich nach dem Auspacken des Produkts gemeldet werden.

Sollte das Produkt innerhalb von 3 Jahren ab Kaufdatum einen Material- oder Herstellungsfehler aufweisen, werden wir es – nach unserer Wahl – kostenlos für Sie reparieren oder ersetzen. Die Garantiezeit verlängert sich durch einen stattgegebenen Gewährleistungsanspruch nicht. Dies gilt auch für ersetzte und reparierte Teile.

Diese Garantie erlischt, wenn das Produkt beschädigt oder unsachgemäß verwendet oder gewartet wurde.

Die Garantie deckt Material- und Herstellungsfehler ab.

## ● **Abwicklung im Garantiefall**

Um eine schnelle Bearbeitung Ihres Anliegens zu gewährleisten, folgen Sie bitte den folgenden Hinweisen:

Bitte halten Sie für alle Anfragen den Kassenbon und die Artikelnummer (IAN 496302\_2504) als Nachweis für den Kauf bereit.

Die Artikelnummer entnehmen Sie bitte dem Typenschild am Produkt, einer Gravur am Produkt, dem Titelblatt Ihrer Anleitung (unten links) oder dem Aufkleber auf der Rück- oder Unterseite des Produktes.

Sollten Funktionsfehler oder sonstige Mängel auftreten kontaktieren Sie zunächst die nachfolgend benannte Serviceabteilung telefonisch oder per EMail.

Ein als defekt erfasstes Produkt können Sie dann unter Beifügung des Kaufbelegs (Kassenbon) und der Angabe, worin der Mangel besteht und wann er aufgetreten ist, für Sie portofrei an die Ihnen mitgeteilte Service Anschrift übersenden.

Auf parkside-diy.com können Sie diese und viele weitere Handbücher einsehen und herunterladen. Mit diesem QR-Code gelangen Sie direkt auf parkside-diy.com. Wählen Sie Ihr Land aus, und suchen Sie über die Suchmaske nach den Bedienungsanleitungen. Mittels Eingabe der Artikelnummer (IAN) 496302\_2504 gelangen Sie zur Bedienungsanleitung für Ihren Artikel.



## ● Service

### DE **Service Deutschland**

Tel.: 08008855300

Kontaktformular auf  
*parkside-diy.com*

**IAN 496302\_2504**

### AT **Service Österreich**

Tel.: 0800447750

Kontaktformular auf  
*parkside-diy.com*

**IAN 496302\_2504**

### BE **Service Belgien**

Tél.: 080012614

Kontaktformular auf  
*parkside-diy.com*

**IAN 496302\_2504**

### CH **Service Schweiz**

Tel.: 0800563601

Kontaktformular auf  
*parkside-diy.com*

**IAN 496302\_2504**