



## **FOCO DE TRABAJO RECARGABLE/FARO DA LAVORO RICARICABILE PAAL 6000 E1**

**ES**

### **FOCO DE TRABAJO RECARGABLE**

Guía rápida

**IT MT**

### **FARO DA LAVORO RICARICABILE**

Guida rapida

**PT**

### **PROJETOR COM BATERIA**

Guia rápido

**GB MT**

### **CORDLESS WORK LIGHT**

Short manual

**DE AT CH**

### **AKKU-ARBEITSSTRAHLER**

Kurzanleitung

ES	Guía rápida	Página	5
IT/MT	Guida rapida	Pagina	17
PT	Guia rápido	Página	29
GB/MT	Short manual	Page	41
DE/AT/CH	Kurzanleitung	Seite	53

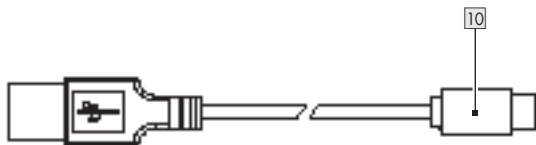
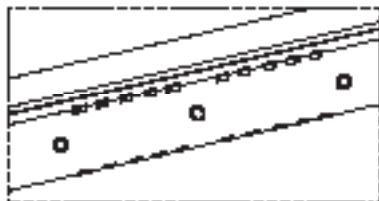
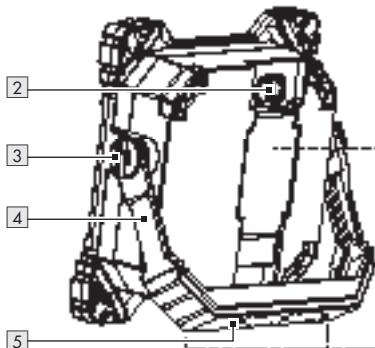
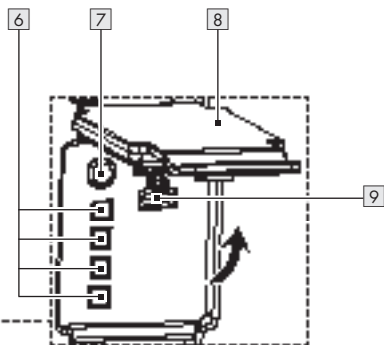
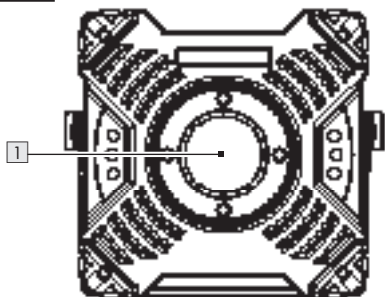
**A**

**B**

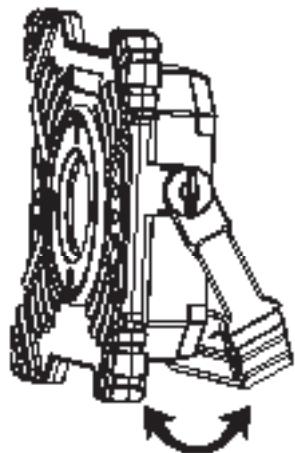
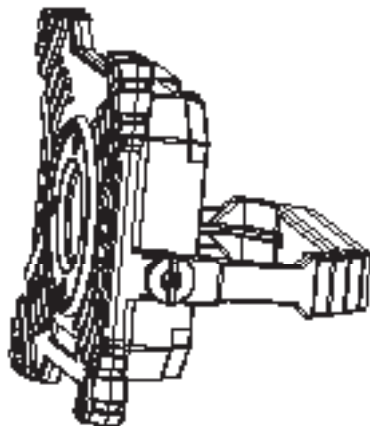
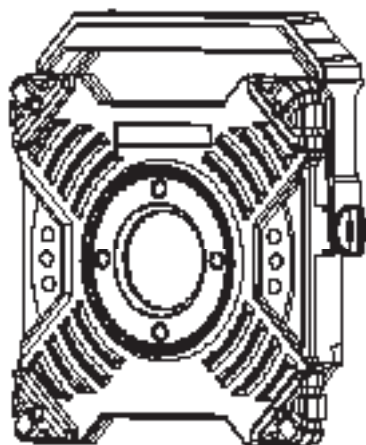













180°

<b>Indicaciones de advertencia y símbolos empleados</b> . . . . .	Página	6
<b>Guía rápida</b> . . . . .	Página	7
Uso previsto . . . . .	Página	7
Volumen de suministro . . . . .	Página	7
Descripción de las piezas . . . . .	Página	7
Datos técnicos . . . . .	Página	8
<b>Indicaciones de seguridad</b> . . . . .	Página	9
Indicaciones de seguridad para pilas/baterías . . . . .	Página	10
<b>Antes del uso</b> . . . . .	Página	11
Carga del producto . . . . .	Página	11
Compruebe la capacidad de la batería . . . . .	Página	12
<b>Funcionamiento</b> . . . . .	Página	13
Uso como luz LED . . . . .	Página	13
<b>Mantenimiento y limpieza</b> . . . . .	Página	13
<b>Eliminación</b> . . . . .	Página	14
<b>Garantía</b> . . . . .	Página	14
Tramitación de la garantía . . . . .	Página	15
<b>Asistencia</b> . . . . .	Página	16

## Indicaciones de advertencia y símbolos empleados

En este manual de instrucciones y en el embalaje se emplean las indicaciones de advertencia siguientes:

	Tensión/corriente continua		El producto ha sido diseñado para soportar cargas mecánicas pesadas.
	Clase de protección III		Símbolo de conexión USB
	Lea el manual de instrucciones antes del uso.		Distancia mínima al material a iluminar
	El marcado CE ratifica la conformidad con las directivas de la UE aplicables al producto.		Estanco al polvo/protegido contra chorros de agua (IP65)
	Pulsar el interruptor de encendido/apagado <b>2</b> .		Indicaciones de seguridad Instrucciones de manipulación
	Tapa protectora <b>8</b> bien cerrada.		Tapa protectora <b>8</b> mal cerrada.

## **FOCO DE TRABAJO RECARGABLE**

### ● **Guía rápida**

Este documento se trata de una copia impresa acortada del manual de instrucciones completo. Escaneando el código QR accede directamente a [parksid-diy.com](http://parksid-diy.com). Seleccione su país y busque los manuales de instrucciones a través de la máscara de búsqueda. Introduciendo el número de artículo (IAN) 487146\_2501 accede al manual de instrucciones de su artículo. La guía rápida es parte integrante de este producto. Familiarícese con todas las indicaciones de uso y seguridad antes de comenzar a utilizar el producto. Conserve esta guía rápida y proporcione todos los documentos en caso de entregar el producto a terceros.

### ● **Uso previsto**

- El producto está previsto para el uso en interiores y exteriores sin conexiones eléctricas, p. ej., talleres, garajes o casetas de jardín, etc. Asimismo, dispone de 2 ajustes de luminosidad, así como una luz intermitente roja y otra blanca.
- Este producto está destinado exclusivamente al uso privado en el ámbito doméstico, no al uso comercial.

**⚠ ¡ATENCIÓN!** La luz intermitente no es apropiada como luz indicadora de circulación.

-  Este producto no es apto para la iluminación ordinaria de las habitaciones domésticas.

### ● **Volumen de suministro**

Después de desembalar el producto, compruebe si la entrega está completa y todas las piezas están en perfecto estado. Antes del uso, elimine la totalidad de los materiales de embalaje.

- 1 Foco de trabajo recargable
- 1 Cable USB
- 1 Guía rápida

### ● **Descripción de las piezas**

- 1 Luz LED
- 2 Interruptor de encendido/apagado
- 3 Tornillo articulado
- 4 Asa/pie regulable
- 5 Imán
- 6 Indicador de carga
- 7 Botón estado de batería
- 8 Tapa de protección
- 9 Toma de entrada USB (tipo C)
- 10 Cable USB

## ● Datos técnicos

LED:	1 LED COB (no intercambiable); aprox. 20 W
Batería:	Batería de iones de litio, 3,7 V $\overline{\text{---}}$ , 6000 mAh, 22,2 Wh (no puede ser reemplazada por el usuario; la sustitución solo está permitida por personal cualificado)
Tiempo de carga para una batería vacía:	aprox. 3,5 horas
Duración (con la batería completamente cargada):	Luz blanca a máxima potencia: aprox. 2 horas
Luz blanca en el modo Eco:	aprox. 4 horas
Luz intermitente SOS:	aprox. 8 horas
Luz intermitente roja:	aprox. 60 horas
Clase de protección:	III/ 
<b>Tipo de protección</b>	
Producto:	IP65

Durante la carga: Utilizar solo en interiores. Este producto solo está protegido contra el polvo/el chorro de agua (IP65) con la tapa de protección  colocada.	
Cable USB:	IP20 (utilizar solo en interiores)
Tensión/corriente de entrada USB:	5 V $\overline{\text{---}}$ , 2 A
Posición operativa:	Este producto puede usarse suspendido o como se ilustra en la figura B.
Peso del producto:	700 g
Dimensiones totales:	165 mm × 150 mm × 44 mm
Longitud del cable USB:	aprox. 1 m
Superficie de proyección máxima:	225 cm <sup>2</sup>
Para usar en interiores y exteriores	
Certificación:	HG13174: GS (TÜV SÜD)

**NOTA:** El adaptador de red no está incluido en el volumen de suministro. Utilice un adaptador de red SELV con una tensión de salida máxima de trabajo de 5 V ( $U_{out}$ ), 2 A.



## Indicaciones de seguridad

**¡ANTES DE USAR EL PRODUCTO, FAMILIARÍCESE CON TODAS LAS INDICACIONES DE SEGURIDAD E INSTRUCCIONES DE USO! ¡SI TRANSFIERE ESTE PRODUCTO, HÁGALO CON TODA LA DOCUMENTACIÓN!**



**⚠ ¡ADVERTENCIA! ¡PELIGRO DE MUERTE Y DE ACCIDENTE PARA NIÑOS Y BEBÉS!**

No deje que los niños jueguen solos con el material de embalaje. Mantenga el material de embalaje fuera del alcance de los niños.

- Este producto puede ser utilizado por niños a partir de 8 años y por personas con capacidades físicas, mentales o sensoriales reducidas o falta de experiencia y/o conocimientos, a menos que estén bajo la supervisión de una persona responsable o hayan sido instruidos en el uso del aparato y conozcan los posibles riesgos. No deje que los niños jueguen con el producto. La limpieza y el mantenimiento no deben ser llevados a cabo por niños sin supervisión.

- Este producto no es ningún juguete y debe mantenerse fuera del alcance de los niños. Los niños no son conscientes de los peligros relacionados con el manejo de aparatos eléctricos.
- No utilice el producto si presenta daños visibles.
- ¡Nunca sumerja el producto en agua u otros líquidos!
- No realice ninguna modificación o reparación en el producto. Los LED ni se deben ni se pueden cambiar.
- Los LED no son intercambiables.
- Si al final de su vida útil los LED no funcionan, deberá cambiarse el producto por completo.

### **⚠ ¡CUIDADO! ¡Riesgo de quemaduras!**

Para evitar quemaduras, compruebe que el producto está apagado y se ha dejado enfriar al menos 15 minutos antes de tocarlo. El producto puede calentarse mucho.

- Las superficies accesibles, en especial el tubo termoretráctil, se calientan mucho cuando la lámpara está en funcionamiento.

### ■ **¡PELIGRO DE INCENDIO!**

 Coloque el producto a una distancia mínima de 0,1 metro con respecto al material que desea iluminar. Una generación excesiva de calor puede provocar un incendio.

- **⚠ ¡ADVERTENCIA!** No encienda la luz si el producto está orientado hacia una superficie inflamable. La superficie iluminada podría sobrecalentarse o incendiarse.
- No coloque ninguna vela encendida u otras llamas abiertas cerca del producto.
- No utilice el producto cerca de fuentes de calor, p. ej. radiadores u otros aparatos que desprendan calor.
- Elimine el producto si el producto o cable USB **10** están dañados.
- Asegúrese de que el cable USB **10** no resulte dañado por bordes afilados u objetos calientes. Desenrolle por completo el cable USB **10** antes del uso.
- El cable USB **10** suministrado solo es apropiado para el uso con este producto.
- La luz intermitente no es apropiada como luz indicadora de circulación.
- Apague de inmediato el producto y desconecte el cable de carga del producto si percibe humo u olor a quemado. Deje que el producto sea comprobado por un especialista cualificado antes de volverlo a usar.
- Si utiliza un suministro de corriente USB, la toma de servicio deberá ser fácilmente accesible para que en caso de incendio pueda desconectarse rápidamente de la toma de servicio.

Observe también el manual de instrucciones del fabricante.

- Observe las prohibiciones y limitaciones de uso en situaciones de peligro potenciales para los productos que funcionen con batería, como p. ej. en gasolineras, aeropuertos, hospitales etc.
- **⚠ ¡ADVERTENCIA!** No cubra el producto durante el proceso de carga. Existe peligro de recalentamiento y sobrecalentamiento.
- No sobrepase la altura máxima de 2 m al colgar el producto.
- Proteja el producto contra el calor y frío extremos.



### Indicaciones de seguridad para pilas/baterías

- ⚠ **¡PELIGRO DE MUERTE!** Mantenga las pilas/baterías fuera del alcance de los niños. En caso de ingestión accidental, busque atención médica de inmediato.



### ¡PELIGRO DE EXPLOSIÓN!

- Nunca recargue pilas no recargables. No provoque un cortocircuito en las pilas/baterías y/o tampoco las abra. Esto puede originar sobrecalentamiento, fuego o explosiones.
- Nunca arroje las pilas/baterías al fuego o al agua.

- No someta las pilas/baterías a cargas mecánicas.

### Riesgo de fuga de las pilas/baterías

- Evite temperaturas y condiciones ambientales extremas que puedan afectar a las pilas/baterías, p. ej., radiadores/luz solar directa.
- ¡Si las pilas/baterías presentan fugas, evite que los productos químicos entren en contacto con la piel, los ojos y las membranas mucosas! ¡Enjuague inmediatamente la zona afectada con agua corriente y busque ayuda médica!



### ¡USE GUANTES DE

**PROTECCIÓN!** Las pilas/baterías dañadas o con filtraciones pueden provocar quemaduras en contacto con la piel. En su caso, lleve siempre los guantes de protección apropiados.

- Este producto tiene una batería integrada, que no puede ser reemplazada por el usuario. A fin de evitar riesgos, la eliminación o sustitución de la batería sólo la podrá realizar el fabricante, su representante de servicio al cliente o una persona con una cualificación similar. Al eliminar el producto, observe que contiene una batería.

### ● Antes del uso

**NOTA:** Recomendamos utilizar el producto por primera vez en 1 mes después de la compra.

- Retire por completo el material de embalaje del producto.

### ● Carga del producto

#### **NOTA:**

- Para utilizar el producto sin el cable USB [10], deberá cargar la batería antes del uso. El proceso de carga dura aprox. 3,5 horas. La batería está montada fija a la base del producto.
- El producto tiene protección contra sobrecarga. Desconecte el producto del suministro de corriente una vez finalizado el proceso de carga.
- El tiempo de carga es de aprox. 3,5 horas, si la batería está vacía.
- Puede cargar la batería del producto con el cable USB [10], utilizando un adaptador de red USB (no contenido en el volumen de suministro). Asegúrese de que la tensión/corriente de salida USB del adaptador de red USB coincida con la tensión/corriente de entrada USB del producto.
- Coloque el producto cerca de un adaptador de red USB (no contenido en el volumen de suministro).
- Cargue por completo la batería antes del primer uso.

- ❑ Cargue la batería si está vacía (solo parpadea 1 LED del indicador de carga [6]).
  - ❑ Antes del almacenamiento: Cargue la batería por completo.
  - ❑ En caso de almacenamiento a largo plazo: Cargue la batería por completo cada 3 meses.
1. Abra la tapa de protección [8].
  2. Conecte el conector USB (tipo C) del cable USB [10] a la toma de entrada USB (tipo C) [9] del producto.
  3. Conecte el conector USB (tipo A) del cable USB [10] a un adaptador de red USB (no contenido en el volumen de suministro).
  4. Conecte el adaptador de red USB (no contenido en el volumen de suministro) a una toma de corriente adecuada.
  5. El estado de carga de la batería se representa en el indicador de carga [6].

Estado del indicador de carga [6]	Estado de carga de la batería
1 LED parpadea	0–25 %
1 LED se enciende, 1 LED parpadea	25–50 %
2 LED se encienden, 1 LED parpadea	50–75 %

Estado del indicador de carga [6]	Estado de carga de la batería
3 LED se encienden, 1 LED parpadea	75–100 %
4 LED se encienden	100 %

6. Desconecte el cable USB [10] del producto para evitar que la batería se descargue.
7. Cierre la tapa de protección [8] antes de volver a utilizar el producto. De lo contrario, el agua podría acceder al interior del producto durante el uso al aire libre.

## ● Compruebe la capacidad de la batería

- ❑ Si el producto no se carga: Pulse el botón estado de batería [7] para comprobar la capacidad de la batería. El indicador de carga [6] verde muestra la capacidad\* de la batería en el interior del producto.

Estado del indicador de carga [6] verde	Capacidad de la batería
1 LED se enciende	25 %*
2 LED se encienden	50 %*
3 LED se encienden	75 %*
4 LED se encienden	100 %*

\* Este es el porcentaje estimado de la capacidad de la batería sin realizar una medición real.

## ● Funcionamiento

**⚠ ¡ATENCIÓN!** Observe el posicionamiento de sus manos cuando gire el asa/pie regulable [4] para evitar pellizcarse los dedos.

**NOTA:** La energía almacenada en la batería suministra de corriente a la luz LED.

- El producto se puede fijar sujetándolo a una superficie lisa y ferromagnética con el imán [5] del asa/pie regulable [4].
- El producto puede ser utilizado como lámpara.
- Gire el asa/pie regulable [4] y fíjelo en la posición deseada. Para ello, apriete a mano el tornillo articulado [3]. El asa/pie regulable [4] también se puede girar hacia arriba aprox. 180° y utilizar como asa.

## ● Uso como luz LED

- Cargue el producto por completo, como se describe en el apartado “Carga del producto”.
- El producto puede usarse en 4 modos diferentes. Seleccione este modo presionando repetidamente el interruptor de encendido/apagado [2].

Interruptor de encendido/apagado	Modo
Pulsar 1 veces:	La luz blanca se ilumina a máxima potencia.
Pulsar 2 veces:	La luz blanca se ilumina en el modo Eco.
Pulsar 3 veces:	Luz intermitente SOS (luz blanca)
Pulsar 4 veces:	Luz intermitente roja <b>⚠ ¡ATENCIÓN!</b> ¡La luz intermitente roja puede tener efectos negativos en la salud de personas sensibles! ■ La luz intermitente no es apropiada como luz indicadora de circulación.
Pulsar 5 veces:	Apaga la luz.

## ● Mantenimiento y limpieza

- Nunca sumerja el producto en agua u otros líquidos.
- No use agentes limpiadores corrosivos.
- El producto no requiere ningún tipo de mantenimiento. Los LED no se pueden cambiar.

- Antes de la limpieza:
  - Apague el producto.
  - Quite el cable USB **10**.
- Cierre la tapa de protección **8** de la toma de entrada USB **9**.
- Limpie regularmente el producto con un paño seco y sin pelusas. Utilice un paño ligeramente humedecido para eliminar la suciedad más persistente.

## ● **Eliminación**

El embalaje está compuesto por materiales no contaminantes que pueden ser desechados en el centro de reciclaje local.



Tenga en cuenta el distintivo del embalaje para la separación de residuos. Está compuesto por abreviaturas (a) y números (b) que significan lo siguiente: 1–7: plásticos/20–22: papel y cartón/80–98: materiales compuestos.

### **Producto:**



Para obtener información sobre las posibilidades de desecho del producto al final de su vida útil, acuda a la administración de su comunidad o ciudad.



Para proteger el medio ambiente no tire el producto junto con la basura doméstica cuando ya no le sea útil. Deséchelo en un

contenedor de reciclaje. Diríjase a la administración competente para obtener información sobre los puntos de recogida de residuos y sus horarios.

Las pilas/baterías defectuosas o usadas deben ser recicladas. Recicle las pilas/baterías y/o el producto en los puntos de recogida adecuados.



## **¡Daños en el medio ambiente por un reciclaje indebido de las pilas/baterías!**

Las pilas/baterías no deben eliminarse junto con los residuos domésticos. Estas pueden contener metales pesados tóxicos que deben tratarse conforme a la normativa aplicable a los residuos especiales. Los símbolos químicos de los metales pesados son: Cd = cadmio, Hg = mercurio, Pb = plomo. Las pilas/baterías deben reciclarse en un punto de recolección específico para ello.

## ● **Garantía**

El producto ha sido fabricado según normas de calidad exigentes y ha sido probado minuciosamente antes de la entrega. En caso de fallos de material o de fabricación, dispone de derechos legales frente al vendedor del producto. Nuestra garantía mencionada a continuación no restringe sus derechos legales de ningún modo.

La garantía para este producto es de 3 años a partir de la fecha de compra. La garantía empieza el día de la fecha de compra. Conserve el justificante de compra original en un lugar seguro, ya que este documento es necesario para demostrar la compra.

Todos los daños o defectos ya presente en el momento de la compra deben informarse inmediatamente tras desembalar el producto.

Si el producto presenta defectos de material o fabricación en los 3 años a partir de la fecha de compra, lo repararemos o sustituiremos, según nuestra elección, gratuitamente para usted. El período de garantía no se extiende por una reclamación de garantía aprobada. Esto también es aplicable a las piezas sustituidas y reparadas.

La garantía pierde su validez si el producto se daña o se utiliza o mantiene de forma inadecuada.

La garantía cubre defectos de material y fabricación. Esta garantía no cubre las piezas del producto sujetas a un uso y desgaste normal y, por lo tanto, consideradas piezas de desgaste (por ej. pilas, mangueras, cartuchos de tinta) ni los daños a las piezas frágiles, por ej. interruptores o piezas de cristal.

La garantía también cubre la batería del producto.

## ● Tramitación de la garantía

Para garantizar un procesamiento rápido de su consulta, por favor, siga las indicaciones siguientes:

Para cualquier consulta, tenga a mano el recibo y el número de artículo (IAN 487146\_2501) como justificante de compra.

Encontrará el número de artículo en la placa de características del producto, un gravado en el producto, la portada de las instrucciones (abajo a la izquierda) o el adhesivo en la parte posterior o inferior del producto.

Si se producen fallos de funcionamiento o cualquier otro defecto, contacte primero por teléfono o correo electrónico con el departamento de servicio mencionado a continuación.

Entonces podrá enviar gratuitamente para usted un producto registrado como defectuoso a la dirección de servicio que se le proporcione adjuntando la factura de compra (recibo) e indicando cuál es el defecto y cuándo tuvo lugar.



En [parkside-diy.com](http://parkside-diy.com) puede visualizar y descargar este y muchos otros manuales. Con este código QR accede directamente a [parkside-diy.com](http://parkside-diy.com). Seleccione su país y busque los manuales de instrucciones a través de la máscara de búsqueda. Introduciendo el número de artículo (IAN) 487146\_2501 accede al manual de instrucciones de su artículo.

## ● **Asistencia**

**ES** **Asistencia en España**

Tel.: 900984948

E-Mail: [owim@lidl.es](mailto:owim@lidl.es)

**CE**

**IP65**















El cable USB **10** solo es apropiado para un uso en interiores.

<b>Avvertenze e simboli utilizzati</b> .....	Pagina	18
<b>Guida rapida</b> .....	Pagina	19
Usato previsto .....	Pagina	19
Contenuto della confezione .....	Pagina	19
Descrizione dei componenti .....	Pagina	19
Dati tecnici .....	Pagina	20
<b>Istruzioni di sicurezza</b> .....	Pagina	21
Istruzioni di sicurezza per le batterie/batterie ricaricabili .....	Pagina	22
<b>Prima dell'uso</b> .....	Pagina	23
Ricarica del prodotto .....	Pagina	23
Verifica della capacità della batteria ricaricabile .....	Pagina	24
<b>Funzionamento</b> .....	Pagina	25
Utilizzo come lampada a LED .....	Pagina	25
<b>Manutenzione e pulizia</b> .....	Pagina	26
<b>Smaltimento</b> .....	Pagina	26
<b>Garanzia</b> .....	Pagina	27
Gestione dei casi in garanzia .....	Pagina	27
<b>Assistenza</b> .....	Pagina	28

## Avvertenze e simboli utilizzati

Nel presente manuale e sull'imballaggio sono utilizzate le seguenti avvertenze:

	<p>Corrente/tensione continua</p>		<p>Il prodotto è progettato per resistere a forti sollecitazioni meccaniche.</p>
	<p>Classe di protezione III</p>		<p>Icona di connessione USB</p>
	<p>Leggere il manuale di istruzioni prima dell'uso.</p>		<p>Distanza minima dal materiale illuminato</p>
	<p>Il marchio CE conferma la conformità alle direttive UE applicabili al prodotto.</p>		<p>Protetto contro la polvere e i getti d'acqua (IP65)</p>
	<p>Premere l'interruttore ON/OFF <b>2</b>.</p>		<p>Istruzioni di sicurezza Istruzioni</p>
	<p>Coperchio protettivo <b>8</b> chiuso correttamente.</p>		<p>Coperchio protettivo <b>8</b> non completamente chiuso.</p>

## **FARO DA LAVORO** **RICARICABILE**

### ● **Guida rapida**

Questo documento è un'edizione abbreviata delle istruzioni per l'uso complete. Facendo la scansione del codice QR potete accedere direttamente a [parkside-diy.com](http://parkside-diy.com). Scegliete il vostro paese e cercate le istruzioni per l'uso attraverso la maschera di ricerca. Inserendo il codice articolo (IAN) 487146\_2501 accedete alle istruzioni per l'uso relative al vostro articolo. La Guida rapida è parte integrante di questo prodotto. Prima di usare il prodotto, leggere attentamente tutte le istruzioni per l'uso e le avvertenze per la sicurezza. Conservare bene la Guida rapida e in caso di cessione del prodotto a terzi, consegnare anche tutta la documentazione.

### ● **Uso previsto**

- Il prodotto è destinato all'uso in ambienti interni ed esterni senza collegamenti elettrici, come ad es. officine, garage o capanne da giardino, ecc. Il prodotto dispone di 2 impostazioni di luminosità e una luce lampeggiante bianca e rossa.
- Questo prodotto non è destinato all'uso per scopi commerciali, ma solo per uso privato e domestico.

**⚠ ATTENZIONE!** Il lampeggiante non è adatto come spia luminosa per il traffico.

-  Questo prodotto non è indicato per un'illuminazione domestica.

### ● **Contenuto della confezione**

Dopo avere disimballato il prodotto, verificare che la confezione sia integra e che tutti i componenti non presentino danni. Rimuovere tutti i materiali di imballaggio prima dell'uso.

- 1 Faro da lavoro ricaricabile
- 1 Cavo USB
- 1 Guida rapida

### ● **Descrizione dei componenti**

- 1 Luce a LED
- 2 Interruttore ON/OFF
- 3 Vite del giunto
- 4 Piedino/impugnatura regolabile
- 5 Magnete
- 6 Indicatore di carica
- 7 Pulsante di stato della batteria ricaricabile
- 8 Coperchio protettivo
- 9 Presa di ingresso USB (tipo C)
- 10 Cavo USB

## ● Dati tecnici

LED:	1 LED COB (non intercambiabile); circa 20 W
Batteria ricaricabile:	Batteria agli ioni di litio, 3,7 V $\overline{\text{---}}$ , 6000 mAh, 22,2 Wh (non sostituibile dall'utente; la sostituzione è consentita solo da parte di personale qualificato)
Tempo di ricarica per batteria ricaricabile scarica:	circa 3,5 ore
Durata della luce (ad accumulatore completamente carico):	Luce bianca alla massima intensità: ca. 2 ore
Luce bianca in modalità Eco:	ca. 4 ore
Lampeggiante SOS:	circa 8 ore
Lampeggiante rosso:	circa 60 ore
Classe di protezione:	III/⚡
<b>Categoria di protezione</b>	
Prodotto:	IP65

Durante la carica: Utilizzare solo in ambienti interni. Questo prodotto è protetto contro la polvere e i getti d'acqua (IP65) solo con il coperchio protettivo  posizionato.	
Cavo USB:	IP20 (utilizzare solo in ambienti interni)
Tensione/corrente di ingresso USB:	5 V $\overline{\text{---}}$ , 2 A
Posizione di funzionamento:	Il prodotto può essere utilizzato come mostrato nella figura B o sospeso.
Peso del prodotto:	700 g
Dimensioni totali:	165 mm × 150 mm × 44 mm
Lunghezza del cavo USB:	circa 1 m
Superficie massima di proiezione:	225 cm <sup>2</sup>
Per uso interno ed esterno	
Certificazione:	HG13174: GS (TÜV SÜD)

**INDICAZIONE:** Non è incluso un caricabatterie. Usare un alimentatore SELV con una tensione d'uscita massima di 5 V ( $U_{out}$ ), 2 A.



## Istruzioni di sicurezza

**PRIMA DI USARE IL PRODOTTO PER LA PRIMA VOLTA, FAMILIARIZZARE CON TUTTE LE ISTRUZIONI DI SICUREZZA E LE INDICAZIONI D'USO! IN CASO DI CESSIONE DEL PRODOTTO A TERZI, AVERE CURA DI CONSEGNARE TUTTA LA DOCUMENTAZIONE!**



**⚠ AVVERTENZA! PERICOLO DI MORTE E INFORTUNIO PER BAMBINI E INFANTI!**

Non lasciare mai i bambini da soli in presenza di materiale di imballaggio. Tenere sempre il materiale di imballaggio fuori dalla portata dei bambini.

- Il prodotto può essere usato da bambini di almeno 8 anni e da persone con ridotte capacità fisiche, sensoriali o intellettive, oppure prive di esperienza e di conoscenza del prodotto, solo sotto supervisione o a seguito di istruzioni per un uso sicuro del prodotto e conseguente comprensione dei rischi connessi all'utilizzo dello stesso. Non lasciare che i bambini giochino con il prodotto. La pulizia e la manutenzione non possono essere eseguite da bambini senza sorveglianza.

- Questo prodotto non è un giocattolo e deve essere tenuto fuori dalla portata dei bambini. I bambini non sono consapevoli dei pericoli associati alla manipolazione di apparecchi elettrici.
- Non utilizzare il prodotto se presenta danni visibili.
- Non immergere mai il prodotto in acqua o altri liquidi!
- Non eseguire modifiche o riparazioni al prodotto. I LED non possono né devono essere sostituiti.
- I LED non sono intercambiabili.
- Se i LED smettono di funzionare alla fine della loro vita utile, l'intero prodotto deve essere sostituito.

- ⚠ CAUTELA! Rischio di ustioni!** Per evitare ustioni, assicurarsi che il prodotto sia spento e si sia raffreddato per almeno 15 minuti prima di toccarlo. Il prodotto può diventare molto caldo.
- Quando la lampada è in funzione, le superfici accessibili, in particolare il tubo in materiale termoretraibile, diventano molto calde.

### **RISCHIO DI INCENDIO!**



- Posizionare il prodotto in modo che sia ad almeno 0,1 metro di distanza dal materiale da illuminare. Il calore eccessivo può causare un incendio.

- **⚠ AVVERTENZA!** Non accendere la luce quando il prodotto è diretto verso una superficie infiammabile. La superficie illuminata potrebbe surriscaldarsi o prendere fuoco.
- Non posizionare candele accese o altre fiamme libere sopra o vicino al prodotto.
- Non utilizzare il prodotto vicino a fonti di calore, ad es. radiatori o altri dispositivi che emettono calore.
- Smtare il prodotto se esso o il cavo USB **10** dovesse essere danneggiato.
- Assicurarsi che il cavo USB **10** non possa essere danneggiato da bordi taglienti o oggetti caldi. Srotolare completamente il cavo USB **10** prima dell'uso.
- Il cavo USB **10** in dotazione è adatto solo all'uso con questo prodotto.
- Il lampeggiante non è adatto come spia luminosa per il traffico.
- Spegnerne immediatamente il prodotto e scollegare il cavo di ricarica dal prodotto se si nota odore di bruciato o fumo. Far controllare il prodotto da un professionista qualificato prima di riutilizzarlo.
- Quando si utilizza una fonte di alimentazione USB, la presa di corrente deve essere sempre facilmente accessibile in modo che l'alimentazione USB possa essere

rapidamente scollegata dalla presa in caso di emergenza. Si prega di fare riferimento anche al manuale di istruzioni del produttore.

- Osservare le restrizioni e i divieti di utilizzo per i prodotti alimentati a batteria in situazioni potenzialmente pericolose, come stazioni di servizio, aeroporti, ospedali, ecc.
- **⚠ AVVERTENZA!** Non coprire il prodotto durante la carica. Esiste il pericolo di riscaldamento e surriscaldamento.
- Quando si appende il prodotto, non si deve superare l'altezza massima di 2 m.
- Proteggere il prodotto da calore estremo e freddo.



### Istruzioni di sicurezza per le batterie/batterie ricaricabili

- ⚠ PERICOLO DI MORTE!** Conservare le batterie/batterie ricaricabili fuori dalla portata dei bambini. In caso di ingestione accidentale consultare immediatamente un medico.



**PERICOLO DI ESPLOSIONE!** Non ricaricare batterie non ricaricabili. Non cortocircuitare le batterie e/o non aprirle. Ciò può causare surriscaldamento, incendi o esplosioni.

- Non gettare mai le batterie/batterie ricaricabili nel fuoco o in acqua.
- Non esporre le batterie a sollecitazioni meccaniche.

### **Rischio di perdite dalle batterie/batterie ricaricabili**

- Evitare condizioni ambientali e temperature estreme che potrebbero avere un effetto sulle batterie/batterie ricaricabili, come ad es. radiatori/luce solare diretta.
- Se le batterie/batterie ricaricabili sono scariche, evitare che le sostanze chimiche contenute vengano in contatto con pelle, occhi o mucose! Risciacquare immediatamente le zone colpite con acqua pulita e consultare un medico!



#### **INDOSSARE GUANTI**

**PROTETTIVI!** Le batterie che presentano perdite o danni possono causare ustioni a contatto con la pelle. In questi casi, indossare sempre guanti protettivi adatti.

- Questo prodotto ha una batteria ricaricabile integrata che non può essere sostituita dall'utente. La rimozione o la sostituzione della batteria ricaricabile devono essere eseguite esclusivamente dal produttore, dal suo servizio clienti oppure da una persona parimenti

qualificata al fine di evitare situazioni pericolose. Quando si smaltisce il prodotto, tenere presente che contiene una batteria ricaricabile.

### ● **Prima dell'uso**

**INDICAZIONE:** Si consiglia di utilizzare il prodotto per la prima volta entro 1 mese dall'acquisto.

- Rimuovere tutto il materiale di imballaggio dal prodotto.

### ● **Ricarica del prodotto**

**INDICAZIONI:**

- Per utilizzare il prodotto senza un cavo USB **10**, è necessario caricare la batteria ricaricabile prima dell'uso. Il processo di ricarica dura circa 3,5 ore. La batteria ricaricabile è integrata in modo fisso sul fondo del prodotto.
- Il prodotto ha una protezione da sovraccarico. Tuttavia, è necessario scollegare il prodotto dall'alimentazione non appena il processo di ricarica è completato.
- Il tempo di ricarica è di circa 3,5 ore se la batteria ricaricabile è scarica.
- È possibile ricaricare la batteria del prodotto tramite il cavo USB **10** con un alimentatore USB (non in dotazione). Assicurarsi che la tensione/corrente di uscita USB dell'alimentatore USB corrisponda alla tensione/corrente di ingresso USB del prodotto.

- Posizionare il prodotto nelle immediate vicinanze dell'alimentatore USB (non in dotazione).
  - Eseguire una carica completa della batteria ricaricabile prima del primo utilizzo.
  - Caricare la batteria ricaricabile quando si esaurisce (lampeggia solo 1 LED dell'indicatore di carica **6**).
  - Prima di conservare: Caricare completamente la batteria.
  - In caso di stoccaggio a lungo termine: Caricare completamente la batteria ogni 3 mesi.
1. Aprire il coperchio protettivo **8**.
  2. Collegare la spina USB (tipo C) del cavo USB **10** alla presa di ingresso USB (tipo C) **9** del prodotto.
  3. Collegare la spina USB-A (tipo A) del cavo USB **10** a un alimentatore USB (non in dotazione).
  4. Collegare l'alimentatore USB (non in dotazione) a una presa idonea.
  5. Lo stato di carica della batteria ricaricabile viene mostrato nell'indicatore di carica **6**.

Stato dell'indicatore di carica <b>6</b>	Stato di carica della batteria ricaricabile
1 LED lampeggia	0–25 %
1 LED acceso, 1 LED lampeggia	25–50 %

Stato dell'indicatore di carica <b>6</b>	Stato di carica della batteria ricaricabile
2 LED accesi, 1 LED lampeggia	50–75 %
3 LED accesi, 1 LED lampeggia	75–100 %
4 LED accesi	100 %

6. Scollegare il cavo USB **10** dal prodotto per evitare di scaricare la batteria ricaricabile.
7. Chiudere il coperchio protettivo **8** prima di utilizzare nuovamente il prodotto. In caso contrario, se usato all'aperto, l'acqua potrebbe entrare all'interno del prodotto.

## ● Verifica della capacità della batteria ricaricabile

- Se il prodotto non viene caricato: Premere il pulsante di stato della batteria ricaricabile **7** per verificare la capacità della batteria ricaricabile. L'indicatore di carica **6** verde indica la capacità\* della batteria ricaricabile all'interno del prodotto.

Stato dell'indicatore di carica <b>[6]</b> verde	Capacità della batteria ricaricabile
1 LED acceso	25 %*
2 LED accesi	50 %*
3 LED accesi	75 %*
4 LED accesi	100 %*

## ● **Funzionamento**

**⚠ ATTENZIONE!** Quando si gira il piedino/l'impugnatura regolabile **[4]**, fare attenzione al posizionamento delle mani per evitare di pizzicarsi le dita.

**INDICAZIONE:** L'energia immagazzinata nella batteria ricaricabile alimenta la lampada a LED.

- Il prodotto può essere fissato su una superficie piana e ferromagnetica con il magnete **[5]** del piedino/impugnatura regolabile **[4]**.
- Il prodotto può essere utilizzato come lampada.
- Ruotare il piedino/l'impugnatura regolabile **[4]** e fissarlo nella posizione desiderata. Serrare a mano la vite del giunto **[3]**. Il piedino/l'impugnatura regolabile **[4]** può anche essere girato verso l'alto di circa 180° e quindi utilizzato come impugnatura.

## ● **Utilizzo come lampada a LED**

- Caricare completamente il prodotto come descritto nella sezione "Ricarica del prodotto".
- Il prodotto può essere utilizzato in 4 diverse modalità. Selezionare queste modalità premendo ripetutamente l'interruttore ON/OFF **[2]**.

Interruttore ON/OFF	Modalità
Premere 1 volte:	La luce bianca è accesa alla massima intensità.
Premere 2 volte:	La luce bianca è accesa in modalità Eco.
Premere 3 volte:	Lampeggiante SOS (luce bianca)
Premere 4 volte:	Lampeggiante rosso <b>⚠ ATTENZIONE!</b> La luce rossa lampeggiante può avere effetti negativi sulla salute dei soggetti deboli! <ul style="list-style-type: none"> <li>■ Il lampeggiante non è adatto come spia luminosa per il traffico.</li> </ul>
Premere 5 volte:	Spegnere la luce.

\* Si tratta di una percentuale stimata della capacità della batteria ricaricabile, non di una misurazione effettiva.

## ● **Manutenzione e pulizia**

- Non immergere mai il prodotto in acqua o altri liquidi.
- Non utilizzare detergenti corrosivi.
- Il prodotto non richiede alcuna manutenzione. I LED non possono essere sostituiti.
- Prima della pulizia:
  - Spegnere il prodotto.
  - Rimuovere il cavo USB **10**.
- Chiudere il coperchio protettivo **8** della presa d'ingresso USB **9**.
- Pulire il prodotto regolarmente con un panno morbido e privo di lanugine. Utilizzare un panno leggermente inumidito per rimuovere lo sporco ostinato.

## ● **Smaltimento**

L'imballaggio è composto da materiali ecologici che possono essere smaltiti presso i siti di raccolta locali per il riciclo.



Osservare l'identificazione dei materiali di imballaggio per lo smaltimento differenziato, i quali sono contrassegnati da abbreviazioni (a) e da numeri (b) con il seguente significato: 1–7: plastiche/20–22: carta e cartone/80–98: materiali compositi.

## **Prodotto:**



E' possibile informarsi circa le possibilità di smaltimento del prodotto usato presso l'amministrazione comunale o cittadina.



Per questioni di tutela ambientale non gettare il prodotto usato tra i rifiuti domestici, ma provvedere invece al suo corretto smaltimento. Presso l'amministrazione competente è possibile ricevere informazioni circa i siti di raccolta e i relativi orari di apertura.

Le batterie/Gli accumulatori difettosi o usati devono essere riciclati. Smaltire le batterie/gli accumulatori e/o il prodotto presso i punti di raccolta indicati.



**Uno smaltimento scorretto delle batterie/gli accumulatori procura danni all'ambiente!**

È vietato smaltire le batterie/gli accumulatori con i rifiuti domestici. Possono contenere metalli pesanti nocivi e sono soggetti a smaltimento come rifiuti speciali. I simboli chimici dei metalli pesanti sono i seguenti: Cd = cadmio, Hg = mercurio, Pb = piombo. Consegnare, pertanto, le batterie/gli accumulatori esausti presso un punto di raccolta comunale.

## ● **Garanzia**

Il prodotto è stato fabbricato accuratamente secondo severe direttive di qualità ed è stato controllato meticolosamente prima della consegna. In caso di difetti di materiale o fabbricazione l'acquirente può far valere diritti legali nei confronti del venditore. La nostra garanzia sotto riportata non costituisce alcun limite ai diritti legali dell'acquirente.

Questo prodotto è garantito per 3 anni con decorrenza dalla data di acquisto. La garanzia decorre dalla data d'acquisto. Conservare lo scontrino originale in un posto sicuro perché questo documento viene richiesto come prova dell'avvenuto acquisto.

Tutti i danni o difetti presenti già al momento dell'acquisto devono essere comunicati subito dopo l'apertura della confezione.

Se entro 3 anni dalla data di acquisto di questo prodotto si rileva un difetto di materiale o di fabbricazione, noi procederemo, a nostra discrezione, alla riparazione o sostituzione gratuita del prodotto o al rimborso del prezzo di acquisto. Un eventuale intervento in garanzia non prolunga né rinnova il periodo di garanzia stesso. Ciò vale anche per le parti sostituite e riparate.

Questa garanzia decade in caso di danneggiamento oppure uso o manutenzione impropri del prodotto.

La prestazione in garanzia vale per difetti del materiale o di fabbricazione. Questa garanzia non si estende a componenti del prodotto esposti a normale logorio, che possono pertanto essere considerati come componenti soggetti a usura (esempio capacità della batteria, calcificazione, lampade, pneumatici, filtri, spazzole...). La garanzia non si estende altresì a danni che si verificano su componenti delicati (esempio interruttori, batterie, parti realizzate in vetro, schermi, accessori vari) nonché danni derivanti dal trasporto o altri incidenti.

La garanzia copre anche la batteria del prodotto.

## ● **Gestione dei casi in garanzia**

Per permetterci di risolvere rapidamente il vostro problema, procedete nel seguente modo:

Per tutte le richieste conservare lo scontrino e il codice articolo (IAN 487146\_2501) a prova dell'avvenuto acquisto.

Il codice articolo si trova nell'etichetta del prodotto, come incisione sul prodotto, nella pagina del titolo di queste istruzioni (in basso a sinistra) oppure nell'adesivo apposto sul retro o sul lato inferiore del prodotto.

In caso di errori di funzionamento o altri difetti contattare innanzitutto il seguente servizio di assistenza telefonicamente o per e-mail.

Potete inviare gratuitamente all'indirizzo dell'assistenza che vi è stato fornito un eventuale prodotto difettoso, allegando la ricevuta d'acquisto (scontrino), la descrizione del tipo di difetto e l'indicazione di quando si è verificato.



Su [parkside-diy.com](http://parkside-diy.com) potete visionare e scaricare questo e molti altri manuali. Con questo codice QR accedete direttamente a [parkside-diy.com](http://parkside-diy.com). Scegliete il vostro paese e cercate le

istruzioni per l'uso attraverso la maschera di ricerca. Inserendo il codice articolo (IAN) 487146\_2501 accedete alle istruzioni per l'uso relative al vostro articolo.

## ● Assistenza

### Assistenza Italia

Tel.: 800790789

E-Mail: [owim@lidl.it](mailto:owim@lidl.it)

### Assistenza Malta

Tel.: 80062960

E-Mail: [owim@lidl.com.mt](mailto:owim@lidl.com.mt)



# IP65















Il cavo USB  è adatto esclusivamente all'uso in interni.

<b>Indicações de segurança e símbolos utilizados</b> .....	Página	30
<b>Guia rápido</b> .....	Página	31
Utilização adequada .....	Página	31
Conteúdo da embalagem .....	Página	31
Descrição das peças .....	Página	31
Dados técnicos .....	Página	32
<b>Indicações de segurança</b> .....	Página	33
Indicações de segurança para pilhas/baterias .....	Página	34
<b>Antes da utilização</b> .....	Página	35
Carregar o produto .....	Página	35
Verificar a capacidade da bateria .....	Página	36
<b>Funcionamento</b> .....	Página	36
Utilização como iluminação LED .....	Página	37
<b>Manutenção e limpeza</b> .....	Página	37
<b>Eliminação</b> .....	Página	38
<b>Garantia</b> .....	Página	38
Procedimento no caso de ativação da garantia .....	Página	39
<b>Assistência Técnica</b> .....	Página	40

## Indicações de segurança e símbolos utilizados

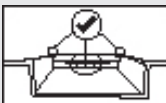
Neste manual de instruções e na embalagem são utilizados as seguintes indicações de segurança:

	Corrente contínua/tensão contínua		O produto foi concebido para suportar uma carga mecânica grande.
	Classe de proteção III		Símbolo de ligação para USB
	Antes da utilização leia o manual de instruções.		Distância mínima ao material a ser iluminado
	O sinal CE confirma a conformidade do produto com as respetivas diretivas da UE.		Proteção contra pó/proteção contra raios de água (IP65)
	Premir o interruptor de LIGAR/DESLIGAR [2].		Indicações de segurança Instruções de manuseamento
	Cobertura de proteção [8] corretamente fechada.		Cobertura de proteção [8] incompletamente fechada.

## **PROJETOR COM BATERIA**

### ● **Guia rápido**

Este documento é uma versão impressa resumida do manual de instruções completo. A leitura do código QR leva-o diretamente para parkside-diy.com. Selecione o seu país e utilize a máscara de pesquisa para procurar o manual de instruções. Introduzindo o número do artigo (IAN) 487146\_2501, irá aceder ao manual de instruções do seu artigo. O Guia de Início Rápido é uma parte integrante deste produto. Antes de utilizar o produto, familiariza-se com todas as instruções de utilização e de segurança. Guarde bem o Guia de Início Rápido e entregue todos os documentos ao entregar o produto a terceiros.

### ● **Utilização adequada**

- O produto foi concebido para ser utilizado em espaços interiores e exteriores sem ligações elétricas, p. ex., oficinas, garagens ou casinhas de jardim etc. O produto dispõe de 2 tipos de iluminação, bem como uma luz intermitente branca e vermelha.
- Este produto não é adequado para uma utilização comercial, o produto foi concebido exclusivamente para o uso doméstico e privado.

**⚠ ATENÇÃO!** A luz intermitente não é adequada para servir de luz de aviso no tráfego.

-  Este produto não é adequado para a iluminação das divisões de uma residência.

### ● **Conteúdo da embalagem**

Ao abrir o produto, verifique a integridade do conteúdo e a existência de eventuais danos de todas as peças. Elimine todo o material de embalagem antes da utilização.

- 1 Projektor com bateria
- 1 Cabo USB
- 1 Guia rápido

### ● **Descrição das peças**

- 1 Luz LED
- 2 Interruptor de LIGAR/DESLIGAR
- 3 Parafuso regulável
- 4 Pedal/pega ajustável
- 5 Íman
- 6 Indicador de carregamento
- 7 Botão de estado da bateria
- 8 Cobertura de proteção
- 9 Entrada USB (tipo C)
- 10 Cabo USB

## ● Dados técnicos

LEDs:	1 COB-LED (não substituível); aprox. 20 W
Bateria:	Bateria de iões de lítio, 3,7 V $\overline{\text{---}}$ , 6000 mAh, 22,2 Wh (não substituível pelo utilizador; a substituição só é permitida por uma pessoa qualificada)
Tempo de carregamento da bateria vazia:	aprox. 3,5 horas
Tempo de iluminação (em caso da bateria completamente carregada):	Luz branca em força máxima: aprox. 2 horas
Luz branca em modo económico:	aprox. 4 horas
Luz intermitente SOS:	aprox. 8 horas
Luz intermitente vermelha:	aprox. 60 horas
Classe de proteção:	III/ 
<b>Tipo de proteção</b>	
Produto:	IP65

Durante o carregamento: Utilizar apenas em espaços interior. Este produto tem apenas proteção contra pó/jatos de água (IP65) com a cobertura de proteção  colocada.	
Cabo USB:	IP20 (utilizar apenas em espaços interiores)
USB tensão de entrada/corrente de entrada:	5 V $\overline{\text{---}}$ , 2 A
Posicionamento de funcionamento:	O produto só pode ser utilizado conforme indicado na imagem B ou pendurado.
Peso do produto:	700 g
Dimensões completas:	165 mm × 150 mm × 44 mm
Comprimento do cabo USB:	aprox. 1 m
Superfície máxima de projeção:	225 cm <sup>2</sup>
Para a utilização em espaços interiores e exteriores	
Certificado:	HG13174: GS (TÜV SÜD)

**NOTA:** A ficha não está incluída no conteúdo da embalagem. Utilize a fonte de energia SELV com uma tensão de trabalho máxima de saída 5 V ( $U_{out}$ ), 2 A.



## Indicações de segurança

**ANTES DA UTILIZAÇÃO DO PRODUTO LEIA AS INSTRUÇÕES DE OPERAÇÃO E SEGURANÇA! SE ESTE PRODUTO FOR DADO A TERCEIROS, TODOS OS DOCUMENTOS DEVEM SER DADOS TAMBÉM!**



**AVISO! PERIGO DE MORTE E DE ACIDENTE PARA BEBÉS E CRIANÇAS!**

Não deixe crianças sozinhas com os materiais da embalagem. Mantenha as crianças sempre afastadas do material de embalagem.

- Este produto pode ser utilizado por crianças com idade superior a 8 anos e por pessoas com capacidades físicas, sensoriais ou mentais reduzidas, ou por pessoas sem experiência ou conhecimentos, desde que sejam supervisionadas ou recebam instruções para utilizarem o produto de forma segura e compreendam os riscos envolvidos. Não deixe crianças brincar com o produto. A limpeza e a manutenção

não devem ser realizadas por crianças sem vigilância.

- O produto não é um brinquedo e deve ser mantido fora do alcance de crianças. As crianças não têm consciência dos perigos relacionados com os aparelhos elétricos.
- Não utilize o produto se esse estiver danificado.
- Não mergulhe o produto por baixo de água ou outros líquidos!
- Não efetue alterações ou reparações do produto. As luzes LED não podem e não devem ser substituídas.
- As luzes LED não são substituíveis.
- Se as luzes LED não funcionarem no fim da vida útil, deve substituir o produto todo.







**CUIDADO! Risco de queimaduras!**

Antes de tocar no produto e para evitar queimaduras certifique-se de que o produto esteja desligado e arrefecido pelo menos por 15 minutos. O produto pode ficar quente.

- As superfícies abertas, especialmente a manga termoretrátil podem ficar muito quentes durante o funcionamento da lâmpada.

■ **PERIGO DE INCÊNDIO!**

 Coloque o produto a 0,1 metro de distância do material a iluminar. O excesso de produção de calor pode causar um incêndio.

- **⚠ AVISO!** Não ligue a luz quando o produto está direcionado para uma superfície inflamável. A superfície que está a ser iluminada pode sobreaquecer ou incendiar-se.
- Não coloque velas acesas ou outras chamas desprotegidas em cima ou perto do produto.
- Não utilize o produto perto de fontes de calor, p. ex., aquecedores ou outros aparelhos que emitem calor.
- Elimine o produto quando esse ou o cabo USB  estiverem danificados.
- Certifique-se de que o cabo USB  não pode ser danificado por cantos afiados ou objetos quentes. Antes da utilização desenrole o cabo USB  completamente.
- O cabo USB  fornecido destina-se apenas para a utilização com o presente produto.
- A luz intermitente não é adequada para servir de luz de aviso no tráfego.
- Desligue imediatamente o produto e separe o cabo de carregamento do produto quando notar cheiro a queimado ou fumo. Solicite a inspeção do produto por uma pessoa qualificada antes de voltar a utilizar o produto.
- Quando utilizar uma alimentação elétrica USB, deve usar uma tomada de fácil acesso a fim de poder desligar imediatamente a alimentação elétrica USB da tomada em caso de

emergência. Respeite o manual de instruções do fabricante.

- Respeite as restrições de utilização e as proibições dos produtos acionados por baterias em situações perigosas, como bombas de gasolina, aeroportos, hospitais etc.
- **⚠ AVISO!** Não tape o produto durante o processo de carregamento. Isso pode causar um aquecimento e sobreaquecimento.
- Ao pendurar o produto, não deve exceder uma altura máxima de 2 m.
- Proteja o produto do calor e do frio extremos.



### Indicações de segurança para pilhas/baterias

- **⚠ PERIGO DE MORTE!** Mantenha as pilhas/baterias fora do alcance de crianças. Em caso de ingestão consulte imediatamente um médico.



**RISCO DE EXPLOSÃO!** Não tente carregar pilhas não recarregáveis. Não coloque as pilhas/baterias em curto-circuito e/ou não tente abri-las. Isso pode causar sobreaquecimento, incêndio ou explosão.

- Nunca deite as pilhas/baterias no lume nem na água.
- Não exerça cargas mecânicas sobre as pilhas/baterias.

## Risco de derrame das pilhas/baterias

- Evite condições ambientais e temperaturas extremas que podem afetar as pilhas/baterias, p. ex., radiadores/luz solar direta.
- Em caso de derrame das pilhas/baterias evite o contacto do ácido da pilha/bateria com a pele, olhos e mucosas! Lave de imediato a área afetada com água fresca e procure assistência médica!



### USE LUVAS DE PROTEÇÃO!

Pilhas/baterias derramadas ou danificadas podem causar queimaduras na pele em caso de contacto. Nestes casos utilize sempre luvas de proteção adequadas.

- Este produto dispõe de uma bateria integrada que não pode ser substituída pelo utilizador. A eliminação ou a substituição da bateria só pode ser realizada pelo fabricante, o respetivo serviço de clientes ou a pessoa autorizada para evitar perigos. Aquando a eliminação do produto note que o produto dispõe de uma bateria.

## ● Antes da utilização

**NOTA:** Recomendamos a utilização do produto pela primeira vez no prazo de 1 mês após a compra.

- Elimine todo o material de embalagem do produto.

## ● Carregar o produto

### NOTAS:

- Para utilizar o produto sem cabo USB [10] deve carregar a bateria antes da utilização. O processo de carregamento demora aprox. 3,5 horas. A bateria está fixamente instalada na parte inferior do produto.
- O produto dispõe de uma proteção de sobrecarga. Ainda assim deve desligar o produto da alimentação elétrica quando o processo de carregamento estiver concluído.
- O tempo de carregamento demora aprox. 3,5 horas quando a bateria estava vazia.
- Pode carregar a bateria do produto através do cabo USB [10] através de uma fonte de alimentação USB adequada (não incluída no conteúdo da embalagem). Certifique-se de que a tensão/corrente de saída USB da fonte de alimentação USB corresponde à tensão/corrente de entrada USB do produto.
- Coloque o produto na proximidade imediata da fonte de alimentação USB (não incluída no conteúdo da embalagem).
- Antes da primeira utilização carregue completamente a bateria.
- Carregue a bateria quando esta estiver vazia (apenas 1 LED do indicador de carregamento [6] pisca).

- Antes do armazenamento: Carregue totalmente a bateria.
  - Para armazenamento a longo prazo: Carregue totalmente a bateria a cada 3 meses.
1. Abra a cobertura de proteção [8].
  2. Ligue a ficha do USB (tipo C) do cabo USB [10] à entrada USB (tipo C) [9] do produto.
  3. Ligue a ficha USB (tipo A) do cabo USB [10] a uma fonte de alimentação USB adequada (não incluída no conteúdo da embalagem).
  4. Ligue a fonte de alimentação USB (não incluída no conteúdo da embalagem) a uma tomada adequada.
  5. O estado de carregamento da bateria é indicado no indicador de carregamento [6].

Estado do indicador de carregamento [6]	Estado de carregamento da bateria
1 LED pisca	0–25 %
1 LED aceso, 1 LED pisca	25–50 %
2 LEDs estão acesos, 1 LED pisca	50–75 %
3 LEDs estão acesos, 1 LED pisca	75–100 %
4 LEDs acesos	100 %

\* Os valores são referentes à percentagem estimada da capacidade da bateria e não se trata da medição real.

6. Desligue o cabo USB [10] do produto a fim de evitar uma descarga da bateria.
7. Feche a cobertura de proteção [8] antes de voltar a utilizar o produto. Caso contrário poderá entrar água no interior do produto quando é utilizado ao ar livre.

## ● Verificar a capacidade da bateria

- Quando o produto não é carregado: Prima o botão do estado da bateria [7] para verificar a capacidade da bateria. O indicador verde de carregamento [6] mostra a capacidade\* da bateria do interior do produto.

Estado do indicador de carregamento [6] verde	Capacidade da bateria
1 LED aceso	25 %*
2 LEDs acesos	50 %*
3 LEDs acesos	75 %*
4 LEDs acesos	100 %*

## ● Funcionamento

**⚠ ATENÇÃO!** Verifique a posição das suas mãos quando gire o pedal/pega ajustável [4] ajustável a fim de evitar que os dedos fiquem entalados.

**NOTA:** A energia guardada na bateria alimenta a iluminação LED com energia.

- O produto pode ser fixado a uma superfície plana e ferromagnética através do íman [5] do pedal/pega ajustável [4].
- O produto pode ser utilizado como um iluminação.
- Rode o pé/a pega regulável [4] e fixe-o na posição pretendida. Para isso fixe o parafuso regulável [3] manualmente. O pedal/a pega ajustável [4] pode ser girada aprox. a 180° para cima e ser utilizado dessa forma como uma pega.

## ● Utilização como iluminação LED

- Carregue completamente o produto conforme descrito no capítulo “Carregar o produto”.
- O produto pode ser utilizado em 4 modos diferentes. Selecione estes modos ao premir repetidamente o interruptor de LIGAR/DESLIGAR [2].

Interruptor de LIGAR/DESLIGAR	Modo
Premir 1x:	A luz branca ilumina com toda a força.
Premir 2x:	A luz branca ilumina em modo económico.

Interruptor de LIGAR/DESLIGAR	Modo
Premir 3x:	A luz intermitente SOS (luz branca)
Premir 4x:	A luz intermitente vermelha <b>⚠ ATENÇÃO!</b> A luz intermitente vermelha pode prejudicar a saúde de pessoas vulneráveis! <ul style="list-style-type: none"> <li>■ A luz intermitente não é adequada para servir de luz de aviso no tráfego.</li> </ul>
Premir 5x:	Desligar a luz.

## ● Manutenção e limpeza

- Não mergulhe o produto por baixo de água ou outros líquidos.
- Não utilize detergentes abrasivos.
- O produto é livre de manutenção. Os LEDs não podem ser substituídos.
- Antes da limpeza:
  - Desligue o produto.
  - Remova o cabo USB [10].
- Feche a cobertura de proteção [8] da entrada USB [9].

- Limpe o produto regularmente utilizando um pano seco que não se desfie. Utilize um pano pouco húmido para eliminar a sujidade persistente.

## ● **Eliminação**

A embalagem é feita de materiais não poluentes que podem ser eliminados nos contentores de reciclagem locais.



Esteja atento à especificação dos materiais da embalagem para a separação de lixo. Estas são identificadas com abreviações (a) e números (b) com o seguinte significado: 1–7: Plásticos/20–22: Papel e papelão/80–98: Materiais compostos.

## Produto:



As possibilidades de reciclagem dos artigos utilizados poderão ser averiguadas no seu Município ou Câmara Municipal.



Não deposite o produto utilizado no lixo doméstico, a favor da proteção do ambiente. Elimine-o de forma responsável. Pode informar-se no seu município sobre os locais de recolha adequados e o seu período de funcionamento.

As pilhas/baterias avariadas ou gastas têm de ser recicladas. Devolva as pilhas ou baterias e/ou o produto nos locais específicos destinados à sua recolha.



## **Danos ambientais devido à eliminação incorreta das pilhas/baterias!**

As pilhas/baterias não podem ser eliminadas no lixo doméstico. Podem conter metais pesados nocivos e estão sujeitas à regulação de lixos tóxicos. Os símbolos químicos dos metais pesados são os seguintes: Cd = cádmio, Hg = mercúrio, Pb = chumbo. Como tal, deposite as pilhas/baterias utilizadas num ponto de recolha adequado do seu município.

## ● **Garantia**

O produto foi fabricado de acordo com diretrizes de qualidade rigorosas e cuidadosamente testado antes da entrega. Em caso de defeitos materiais ou de fabrico, tem direitos legais contra o vendedor do produto. Os seus direitos legais não são limitados de forma alguma pela nossa garantia abaixo apresentada.

A garantia para este produto é de 3 anos a partir da data de compra. O período de garantia começa na data da compra. Guarde o recibo de compra original num local seguro, pois este documento é exigido como prova de compra.

Quaisquer danos ou defeitos já presentes no momento da compra devem ser comunicados imediatamente após a desembalagem do produto.

No caso de o produto apresentar um defeito de material ou de fabrico dentro de 3 anos a partir da data de compra, repará-lo-emos ou substituí-lo-emos gratuitamente, à nossa critério. O período de garantia não pode ser prolongado por uma reclamação de garantia concedida. Isto também se aplica às peças substituídas e reparadas.

Esta garantia é nula se o produto tiver sido danificado ou utilizado ou mantido de forma inadequada.

A garantia cobre defeitos de material e de fabrico. Esta garantia não cobre peças do produto sujeitas a desgaste normal e, portanto, consideradas peças consumíveis (por ex., baterias, mangueiras, cartuchos de tinta), nem cobre danos em peças frágeis, por ex., interruptores ou peças feitas em vidro.

A garantia também cobre a bateria do produto.

Com a troca do aparelho, de acordo com DL 67/2003, o tempo de garantia se inicia novamente.

## ● Procedimento no caso de ativação da garantia

Para garantir que o seu pedido é processado rapidamente, siga as instruções abaixo:

Por favor, prepare para todas os pedidos o recibo de compra e o número de artigo (IAN 487146\_2501) como prova da compra.

Consulte a placa de identificação no produto, uma gravação no produto, a página de título das suas instruções (em baixo à esquerda) ou o autocolante no verso ou na parte inferior do produto para obter o número do artigo.

Se ocorrerem falhas de funcionamento ou outros defeitos, contacte primeiro o serviço de assistência técnica abaixo indicado, por telefone ou por e-mail.

O produto considerado defeituoso pode então ser enviado gratuitamente para o endereço de serviço que lhe foi fornecido, juntando a prova de compra (recibo) e indicando o tipo de defeito e a data em que ocorreu.



Pode ver e descarregar estes e muitos outros manuais em parkside-diy.com. Este código QR irá levá-lo diretamente para parkside-diy.com. Selecione o seu país e utilize a máscara de pesquisa para procurar o manual de instruções. Introduzindo o número do artigo (IAN) 487146\_2501, irá aceder ao manual de instruções do seu artigo.

## ● Assistência Técnica

### **PT** Serviço Portugal

Tel.: 800849093

E-Mail: owim@lidl.pt



# IP65















O cabo USB **10** só pode ser utilizado espaços interiores.

<b>Warnings and symbols used</b> .....	Page 42
<b>Short manual</b> .....	Page 43
Intended use .....	Page 43
Scope of delivery .....	Page 43
Description of parts .....	Page 43
Technical data .....	Page 44
<b>Safety instructions</b> .....	Page 45
Safety instructions for batteries/rechargeable batteries .....	Page 46
<b>Before use</b> .....	Page 47
Charging the product .....	Page 47
Checking the battery capacity .....	Page 48
<b>Operation</b> .....	Page 48
Using as a LED light .....	Page 49
<b>Maintenance and cleaning</b> .....	Page 49
<b>Disposal</b> .....	Page 50
<b>Warranty</b> .....	Page 50
Warranty claim procedure .....	Page 51
<b>Service</b> .....	Page 52

## Warnings and symbols used

The following warnings are used in this user manual and on the packaging:

	<p>Direct current/voltage</p>		<p>Product designed to withstand severe mechanical handling.</p>
	<p>Protection class III</p>		<p>USB connection symbol</p>
	<p>Read user manual before use.</p>		<p>Minimum distance to illuminated material</p>
	<p>CE mark indicates conformity with relevant EU directives applicable for this product.</p>		<p>Dust-tight/water jet protected (IP65)</p>
	<p>Press ON/OFF switch <b>2</b>.</p>		<p>Safety information Instructions for use</p>
	<p>Correctly closed protective cap <b>8</b>.</p>		<p>Incompletely closed protective cap <b>8</b>.</p>

## **CORDLESS WORK LIGHT**

### ● **Short manual**

This document is a shorter printed version of the complete operating instructions. Scanning the QR code takes you directly to parkside-diy.com. Choose your country and use the search screen to search for the operating instructions. Entering the item number (IAN) 487146\_2501 takes you to the operating instructions for your item. The short guide is an integral part of this product. Prior to using the product, familiarize yourself with all operation and safety notes. Store the short guide in a safe place and if you hand the product on to third parties, all documentation should be passed on as well.

### ● **Intended use**

- The product is intended for use at indoor or outdoor areas without electrical connection, e.g. workshop, garages, or garden sheds, etc. The product features 2 brightness settings plus white flashing light and red flashing light.
- This product is intended for use in private, domestic environment only and not for commercial purposes.

**⚠ ATTENTION!** The flashing light is not suitable as a traffic warning light.

-  This product is not suitable for household room illumination.

### ● **Scope of delivery**

After unpacking the product, check if the delivery is complete and if all parts are in good condition. Remove all packing materials before use.

- 1 Cordless work light
- 1 USB cable
- 1 Short manual

### ● **Description of parts**

- 1 LED light
- 2 ON/OFF switch
- 3 Screw of hinge joint
- 4 Adjustable foot/Hand grip
- 5 Magnet
- 6 Charging indicator
- 7 Battery status button
- 8 Protective cap
- 9 USB input socket (type C)
- 10 USB cable

## ● Technical data

LEDs:	1 COB LED (non-replaceable); approx. 20 W
Rechargeable battery:	Lithium-Ion rechargeable battery, 3.7 V $\overline{\text{---}}$ , 6,000 mAh 22.2 Wh (non-replaceable by user; replaceable only by qualified person)
Charging time for drained battery:	approx. 3.5 hours
Light duration (with fully loaded rechargeable battery):	White light at max. mode: approx. 2 hours
White light at Eco mode:	approx. 4 hours
SOS blinking:	approx. 8 hours
Red light blinking:	approx. 60 hours
Protection class:	III/ 
<b>Protection type</b>	
Product:	IP65

While charging: Use only in indoor areas. This product is only dust-tight/water jet proof (IP65) with the protective cap  attached to it.

USB cable:	IP20 (for indoor use only)
USB input voltage/ current:	5 V $\overline{\text{---}}$ , 2 A
Operating position:	The product can be used as shown in figure B or hanging.
Product weight:	700 g
Overall dimensions:	165 mm × 150 mm × 44 mm
USB cable length:	approx. 1 m
Maximum projected area:	225 cm <sup>2</sup>
For indoor and outdoor use	
Certification:	HG13174: GS (TÜV SÜD)

**NOTE:** An AC power adapter is not included. Use a SELV power supply of maximum working output voltage 5 V, ( $U_{\text{out}}$ ), 2 A.



## Safety instructions





**BEFORE USING THE PRODUCT, FAMILIARISE YOURSELF WITH ALL OF THE SAFETY INFORMATION AND INSTRUCTIONS FOR USE! WHEN PASSING THIS PRODUCT ON TO OTHERS, ALSO INCLUDE ALL THE DOCUMENTS!**



**⚠ WARNING! DANGER TO LIFE AND RISK OF ACCIDENTS FOR INFANTS AND CHILDREN!**

Never leave children unsupervised with the packaging material. Always keep children away from the packaging material.

- This product may be used by children aged 8 years and up, as well as by persons with reduced physical, sensory or mental capacities, or those lacking experience and/or knowledge provided they are supervised or instructed in the safe use of the product and they understand the associated risks. Do not allow children to play with the product. Cleaning and user maintenance must not be performed by children without supervision.
  - This product is not a toy and should be kept out of the reach of children. Children are not aware of the dangers associated with handling electrical products.
  - Do not use the product if you detect any type of damage.
  - Never immerse the product in water or other liquids!
  - Do not carry out any modifications or repairs to the product yourself. The LEDs cannot and must not be replaced.
  - The LEDs are not replaceable.
  - If the LEDs fail at the end of their lives, the entire product must be replaced.
- ⚠ CAUTION! Danger of burn injuries!**  
To prevent burns, verify the product is switched off and has cooled down for at least 15 minutes before touching it. The product can become very hot.
- The accessible surface, especially heat shrink, is very hot when the lamp is operating.
  - **FIRE HAZARD!** Fit the  product so that it is at least 0.1 metre away from the material to be illuminated. Excessive heat can result in a fire.
  - **⚠ WARNING!** Do not turn on the light when the product is facing down to a combustible surface. The exposed surface may be overheated or ignited.

- Do not place burning candles or open fire on or near the product.
- Do not use the product near heat sources such as radiators or devices emitting heat.
- Dispose of the product if the product or the USB cable  is damaged.
- Ensure the USB cable  cannot become damaged by sharp edges or hot objects. Unwind the USB cable  completely before use.
- The provided USB cable  is only suitable for use with this product.
- The flashing light is not suitable as a traffic warning light.
- Immediately switch the product off and remove the charging cable from the product if you smell burning or see smoke. Have the product examined by a qualified technician before using it again.
- If you use a USB power supply, the socket used must always be easily accessible so that the USB power supply can be quickly removed from the socket in the case of emergency. Also refer to the manufacturer's instruction manual.
- Observe the usage restrictions and prohibitions of use for battery-operated products in situations which may be hazardous such as at petrol stations, airports, hospitals, etc.

-  **WARNING!** Do not cover the product while charging. There is a risk of warming and overheating.
- When hanging the product, do not exceed the maximum height of 2 m.
- Protect the product from extreme heat and cold.



### Safety instructions for batteries/rechargeable batteries

- ▲ **DANGER TO LIFE!** Keep batteries/rechargeable batteries out of reach of children. If accidentally swallowed seek immediate medical attention.



### DANGER OF EXPLOSION!

Never recharge non-rechargeable batteries. Do not short-circuit batteries/rechargeable batteries and/or open them. Overheating, fire or bursting can be the result.

- Never throw batteries/rechargeable batteries into fire or water.
- Do not exert mechanical loads to batteries/rechargeable batteries.

### Risk of leakage of batteries/rechargeable batteries

- Avoid extreme environmental conditions and temperatures, which could affect batteries/rechargeable batteries, e.g. radiators/direct sunlight.

- If batteries/rechargeable batteries have leaked, avoid contact with skin, eyes and mucous membranes with the chemicals! Flush immediately the affected areas with fresh water and seek medical attention!



### **WEAR PROTECTIVE GLOVES!**

Leaked or damaged batteries/rechargeable batteries can cause burns on contact with the skin. Wear suitable protective gloves at all times if such an event occurs.

- This product has a built-in rechargeable battery which cannot be replaced by the user. The removal or replacement of the rechargeable battery may only be carried out by the manufacturer or his customer service or by a similarly qualified person in order to avoid hazards. When disposing of the product, it should be noted that this product contains a rechargeable battery.



## **● Before use**

**NOTE:** We recommend using the product for the first time within 1 month of purchase.

- Remove all packaging materials from the product.

## **● Charging the product**

### **NOTES:**

- In order to use the product without a USB cable , you need to recharge the rechargeable battery before use. The charging process takes about 3.5 hours. The rechargeable battery is firmly integrated into the base of the product.
- The charging time is approximately 3.5 hours when the battery was drained.
- The product has an overcharging protection system. Nevertheless, you should disconnect the product from the mains once the charging process is complete.
- You can charge the product's rechargeable battery via the USB cable  with a suitable USB power adaptor (not included). Make sure that the USB output voltage/current of the USB power adaptor matches the USB input voltage/current of the product (see "Technical data").
- Set up the product in close proximity to the USB power adaptor (not included).
- Fully charge the rechargeable battery prior to first use.
- Charge the rechargeable battery if it becomes empty (only 1 LED of the charging indicator  is flashing).

- Before storage: Fully charge the rechargeable battery.
  - For long-term storage: Fully charge the rechargeable battery every 3 months.
1. Open the protective cap **[8]**.
  2. Connect the USB plug (type C) of the USB cable **[10]** to the USB input socket (type C) **[9]** on the product.
  3. Connect the USB plug (type A) of the USB cable **[10]** to a suitable USB power adaptor (not included).
  4. Connect the USB power adaptor (not included) to a suitable socket-outlet.
  5. The battery charging status is shown by the charging indicator **[6]**:

Charging indicator <b>[6]</b> status	Battery charging status
1 LED flashes	0–25 %
1 LED lights up, 1 LED flashes	25–50 %
2 LEDs light up, 1 LED flashes	50–75 %
3 LEDs light up, 1 LED flashes	75–100 %
4 LEDs light up	100 %

6. Disconnect the USB cable **[10]** from the product to prevent the rechargeable battery from discharging itself.
7. Close the protective cap **[8]** before you start to use the product again. Otherwise water could enter to the product when it is used outdoors.

## ● Checking the battery capacity

- When product is not charged: Press the battery status button **[7]** to check the battery capacity. The green charging indicator **[6]** shows the capacity\* of the battery inside the product.

Green charging indicator <b>[6]</b> status	Battery capacity
1 LED lights up	25 %*
2 LEDs light up	50 %*
3 LEDs light up	75 %*
4 LEDs light up	100 %*

## ● Operation

- ⚠ CAUTION!** Mind the position of your hands whilst turning the adjustable foot/hand grip **[4]** to prevent pinching your fingers.

\* This is the approximate percentage of battery capacity but not actual measurement.

**NOTE:** The energy stored in the rechargeable battery powers the LED light.

- The product can be fixed by attaching it to a flat ferromagnetic surface with the magnet **5** of the adjustable foot/handle **4**.
- The product may be used as a light.
- Turn the adjustable foot/hand grip **4** and fix the product at desired position. Tighten the screw of the hinge joint **3** by hand. The adjustable foot/hand grip **4** can also be turned up by approximately 180° and be used as a hand grip.

## ● Using as a LED light

- Fully charge the product as described in the section “Charging the product”.
- The product can be operated in 4 different modes. Select these modes by repeatedly pressing the ON/OFF switch **2**.

ON/OFF switch	Mode
Press 1x:	The white light lights up at maximum mode.
Press 2x:	The white light lights up at Eco mode.
Press 3x:	SOS blinking (white light)

ON/OFF switch	Mode
Press 4x:	Red light blinking <b>⚠ ATTENTION!</b> The flashing red light can have adverse effects on the health of predisposed individuals! <ul style="list-style-type: none"> <li>■ The flashing light is not suitable as a traffic warning light.</li> </ul>
Press 5x:	Switch off the light.

## ● Maintenance and cleaning

- Never immerse the product in water or other liquids.
- Never use caustic cleaners.
- The product requires no maintenance. The LEDs cannot be replaced.
- Before cleaning:
  - Switch off the product.
  - Remove the USB cable **10**
- Close the protective cap **8** on the USB input socket **9**.
- Regularly clean the product with a dry, lint-free cloth. Use a slightly moist cloth to remove any stubborn dirt.

## ● **Disposal**

The packaging is made entirely of recyclable materials, which you may dispose of at local recycling facilities.



Observe the marking of the packaging materials for waste separation, which are marked with abbreviations (a) and numbers (b) with following meaning: 1–7: plastics/20–22: paper and fibreboard/80–98: composite materials.

## **Product:**



Contact your local refuse disposal authority for more details of how to dispose of your worn-out product.



To help protect the environment, please dispose of the product properly when it has reached the end of its useful life and not in the household waste. Information on collection points and their opening hours can be obtained from your local authority.

Faulty or used batteries/rechargeable batteries must be recycled. Return the batteries/rechargeable batteries and/or the product to the available collection points.



## **Environmental damage through incorrect disposal of the batteries/rechargeable batteries!**

Batteries/rechargeable batteries may not be disposed of with the usual domestic waste. They may contain toxic heavy metals and are subject to hazardous waste treatment rules and regulations. The chemical symbols for heavy metals are as follows: Cd = cadmium, Hg = mercury, Pb = lead. That is why you should dispose of used batteries/rechargeable batteries at a local collection point.

## ● **Warranty**

The product has been manufactured to strict quality guidelines and meticulously examined before delivery. In the event of material or manufacturing defects you have legal rights against the retailer of this product. Your legal rights are not limited in any way by our warranty detailed below.

The warranty for this product is 3 years from the date of purchase. The warranty period begins on the date of purchase. Keep the original sales receipt in a safe location as this document is required as proof of purchase.

Any damage or defects already present at the time of purchase must be reported without delay after unpacking the product.

Should the product show any fault in materials or manufacture within 3 years from the date of purchase, we will repair or replace it – at our choice – free of charge to you. The warranty period is not extended as a result of a claim being granted. This also applies to replaced and repaired parts.

This warranty becomes void if the product has been damaged, or used or maintained improperly.

The warranty covers material or manufacturing defects. This warranty does not cover product parts subject to normal wear and tear, thus considered consumables (e.g. batteries, tubes, cartridges), nor damage to fragile parts, e.g. switches or glass parts.

The warranty also covers the product's rechargeable battery.

### ● **Warranty claim procedure**

So that your request can be processed quickly, please observe the following instructions:

For all inquiries, please have the receipt and item number (IAN 487146\_2501) ready as proof of purchase.

The article number can be taken from the identification label on the product, engraving on the product, the front cover of your manual (at the bottom left), or the sticker on the back or bottom of the product.

If malfunctions or other defects arise, first contact the service department indicated below by phone or email.

You can then send a product recorded as defective to the communicated service address postage-free, making sure to enclose proof of purchase (receipt) and information on the details of the defect and when it occurred.



You can download and view this and numerous other manuals at parkside-diy.com. This QR code takes you directly to parkside-diy.com. Choose your country and use the search

screen to search for the operating instructions. Entering the item number (IAN) 487146\_2501 takes you to the operating instructions for your item.

## ● **Service**

### **GB Service Great Britain**

Tel.: 0800 0569216

E-Mail: [owim@lidl.co.uk](mailto:owim@lidl.co.uk)

### **MT Service Malta**

Tel.: 8006 2960

E-Mail: [owim@lidl.com.mt](mailto:owim@lidl.com.mt)

CE

IP65





The USB cable **10** is suitable for indoor use only.

<b>Verwendete Warnhinweise und Symbole</b> .....	Seite	54
<b>Kurzanleitung</b> .....	Seite	55
Bestimmungsgemäße Verwendung .....	Seite	55
Lieferumfang .....	Seite	55
Teilebeschreibung .....	Seite	55
Technische Daten .....	Seite	56
<b>Sicherheitshinweise</b> .....	Seite	57
Sicherheitshinweise für Batterien/Akkus .....	Seite	59
<b>Vor der Verwendung</b> .....	Seite	59
Aufladen des Produkts .....	Seite	59
Überprüfen der Akkukapazität .....	Seite	61
<b>Betrieb</b> .....	Seite	61
Verwendung als LED-Leuchte .....	Seite	61
<b>Wartung und Reinigung</b> .....	Seite	62
<b>Entsorgung</b> .....	Seite	62
<b>Garantie</b> .....	Seite	63
Abwicklung im Garantiefall .....	Seite	64
<b>Service</b> .....	Seite	65

## Verwendete Warnhinweise und Symbole

In dieser Bedienungsanleitung und auf der Verpackung werden die folgenden Warnhinweise verwendet:

	<p>Gleichstrom/-spannung</p>		<p>Das Produkt ist darauf ausgelegt, schwerer mechanischer Beanspruchung standzuhalten.</p>
	<p>Schutzklasse III</p>		<p>USB-Verbindungssymbol</p>
	<p>Lesen Sie vor dem Gebrauch die Bedienungsanleitung.</p>		<p>Minimaler Abstand zu beleuchtetem Material</p>
	<p>Das CE-Zeichen bestätigt Konformität mit den für das Produkt zutreffenden EU-Richtlinien.</p>		<p>Staubdicht/Wasserstrahlengeschützt (IP65)</p>
	<p>EIN-/AUS-Schalter <span style="border: 1px solid black; padding: 0 2px;">2</span> drücken.</p>		<p>Sicherheitshinweise Handlungsanweisungen</p>
	<p>Korrekt verschlossene Schutzkappe <span style="border: 1px solid black; padding: 0 2px;">8</span>.</p>		<p>Unvollständig verschlossene Schutzkappe <span style="border: 1px solid black; padding: 0 2px;">8</span>.</p>

# AKKU-ARBEITSSTRAHLER

## ● Kurzanleitung

Bei diesem Dokument handelt es sich um eine verkürzte Druckausgabe der vollständigen Bedienungsanleitung. Durch das Scannen des QR-Codes gelangen Sie direkt auf parkside-diy.com. Wählen Sie Ihr Land aus und suchen Sie über die Suchmaske nach den Bedienungsanleitungen. Mittels Eingabe der Artikelnummer (IAN) 487146\_2501 gelangen Sie zur Bedienungsanleitung für Ihren Artikel. Die Kurzanleitung ist Bestandteil dieses Produkts. Machen Sie sich vor der Benutzung des Produkts mit allen Bedien- und Sicherheitshinweisen vertraut. Bewahren Sie die Kurzanleitung gut auf und händigen Sie alle Unterlagen bei Weitergabe des Produkts an Dritte mit aus.

## ● Bestimmungsgemäße Verwendung

- Das Produkt ist zur Verwendung in Innen- und Außenbereichen ohne elektrische Anschlüsse vorgesehen, z. B. Werkstätten, Garagen oder Gartenhütten etc. Das Produkt verfügt über 2 Helligkeitseinstellungen, sowie weißes und rotes Blinklicht.

- Dieses Produkt ist nicht zur Verwendung für gewerbliche Zwecke, sondern nur für den privaten, häuslichen Bereich bestimmt.

**⚠ ACHTUNG!** Das Blinklicht ist nicht als Verkehrs-Warnleuchte geeignet.

-  Dieses Produkt ist nicht zur Raumbeleuchtung im Haushalt geeignet.

## ● Lieferumfang



Überprüfen Sie nach dem Auspacken des Produktes, ob die Lieferung vollständig ist und alle Teile in ordnungsgemäßem Zustand sind. Entfernen Sie vor der Verwendung sämtliche Verpackungsmaterialien.

- 1 Akku-Arbeitsstrahler
- 1 USB-Kabel
- 1 Kurzanleitung

## ● Teilebeschreibung

- 1 LED-Licht
- 2 EIN-/AUS-Schalter
- 3 Gelenkschraube
- 4 Verstellbarer Fuß/Handgriff
- 5 Magnet
- 6 Ladeanzeige
- 7 Akkustatus-Taste
- 8 Schutzkappe
- 9 USB-Eingangsbuchse (Typ C)
- 10 USB-Kabel

## ● Technische Daten

LEDs:	1 COB-LED (nicht austauschbar); ca. 20 W
Akku:	Lithium-Ionen-Akku, 3,7 V $\overline{\text{---}}$ , 6 000 mAh, 22,2 Wh (nicht durch den Benutzer austauschbar; Austausch nur durch qualifizierte Person zulässig)
Ladezeit für leeren Akku:	ca. 3,5 Stunden
Leuchtdauer (bei vollständig geladenem Akku):	Weißes Licht in maximaler Stärke: ca. 2 Stunden
Weißes Licht im Eco-Modus:	ca. 4 Stunden
SOS-Blinklicht:	ca. 8 Stunden
Rotes Blinklicht:	ca. 60 Stunden
Schutzklasse:	III/ 
<b>Schutzart</b>	
Produkt:	IP65
Während des Ladens: Nur in Innenräumen verwenden. Dieses Produkt ist nur mit der aufgesetzten Schutzkappe  staubdicht/strahlwassergeschützt (IP65).	

USB-Kabel:	IP20 (nur in Innenräumen verwenden)
USB-Eingangsspannung/-strom:	5 V $\overline{\text{---}}$ , 2 A
Betriebsposition:	Das Produkt kann wie in Abbildung B dargestellt oder hängend verwendet werden.
Produktgewicht:	700 g
Gesamt-Abmessungen:	165 mm × 150 mm × 44 mm
USB-Kabellänge:	ca. 1 m
Maximale Projektionsfläche:	225 cm <sup>2</sup>
Zur Verwendung im Innen- und Außenbereich	
Zertifizierung:	HG13174: GS (TÜV SÜD)

**HINWEIS:** Ein Netzteil ist nicht im Lieferumfang enthalten. Verwenden Sie ein SELV-Netzteil mit einer maximalen Arbeitsausgangsspannung von 5 V ( $U_{\text{out}}$ ), 2 A.



## Sicherheitshinweise

**MACHEN SIE SICH VOR DER VERWENDUNG DES PRODUKTES MIT ALLEN SICHERHEITSHINWEISEN UND GEBRAUCHSANWEISUNGEN VERTRAUT! WENN SIE DIESES PRODUKT AN ANDERE WEITERGEBEN, GEBEN SIE AUCH ALLE DOKUMENTE WEITER!**









**⚠️ WARNUNG!  
LEBENSGEFAHR UND  
UNFALLGEFAHR FÜR  
SÄUGLINGE UND KINDER!**

Lassen Sie Kinder nicht mit dem Verpackungsmaterial unbeaufsichtigt. Halten Sie Kinder immer vom Verpackungsmaterial fern.

- Dieses Produkt kann von Kindern ab 8 Jahren sowie von Personen mit eingeschränkten körperlichen, sensorischen oder geistigen Fähigkeiten oder fehlender Erfahrung und/oder fehlendem Wissen verwendet werden, solange diese beaufsichtigt werden oder zur sicheren Verwendung des Produktes angewiesen wurden und die damit verbundenen Risiken verstehen. Lassen Sie Kinder nicht mit dem Produkt spielen. Reinigung und Wartung sollten nicht von Kindern ohne Aufsicht durchgeführt werden.

- Dieses Produkt ist kein Spielzeug und muss außerhalb der Reichweite von Kindern gehalten werden. Kinder sind sich der Gefahren in Zusammenhang mit dem Umgang mit Elektrogeräten nicht bewusst.
  - Verwenden Sie das Produkt nicht, wenn es sichtbare Schäden aufweist.
  - Tauchen Sie das Produkt niemals in Wasser oder andere Flüssigkeiten ein!
  - Führen Sie keine Veränderungen oder Reparaturen am Produkt durch. Die LEDs können und dürfen nicht ausgetauscht werden.
  - Die LEDs sind nicht austauschbar.
  - Wenn die LEDs am Ende ihrer Nutzungsdauer nicht mehr funktionieren, muss das gesamte Produkt ausgetauscht werden.
- ⚠️ VORSICHT! Risiko von Verbrennungen!** Um Verbrennungen zu vermeiden, überzeugen Sie sich, dass das Produkt ausgeschaltet und für mindestens 15 Minuten abgekühlt ist, bevor Sie es berühren. Das Produkt kann sehr heiß werden.
- Die zugänglichen Oberflächen, insbesondere der Warmschrumpfschlauch, werden sehr heiß, wenn die Lampe in Betrieb ist.

-  **BRANDGEFAHR!** Stellen Sie das Produkt so auf, dass es mindestens 0,1 Meter von dem zu beleuchtenden Material entfernt ist. Übermäßige Wärmeentwicklung kann zu einem Brand führen.
-  **WARNUNG!** Schalten Sie das Licht nicht ein, wenn das Produkt auf eine brennbare Oberfläche gerichtet ist. Die angestrahlte Oberfläche könnte sich überhitzen oder entzünden.
- Stellen Sie keine brennenden Kerzen oder andere offenen Flammen auf oder in die Nähe des Produktes.
- Verwenden Sie das Produkt nicht in der Nähe von Wärmequellen, z. B. Heizkörpern oder anderen Geräten, die Wärme abgeben.
- Entsorgen Sie das Produkt, falls das Produkt oder das USB-Kabel  beschädigt sein sollte.
- Stellen Sie sicher, dass das USB-Kabel  nicht durch scharfe Kanten oder heiße Gegenstände beschädigt werden kann. Wickeln Sie das USB-Kabel  vor der Verwendung vollständig ab.
- Das mitgelieferte USB-Kabel  ist ausschließlich für die Nutzung mit diesem Produkt geeignet.
- Das Blinklicht ist nicht als Verkehrs-Warnleuchte geeignet.
- Schalten Sie das Produkt sofort aus und trennen Sie das Ladekabel vom Produkt, wenn Sie Brandgeruch oder Rauch wahrnehmen. Lassen Sie das Produkt von einem qualifizierten Fachmann überprüfen, bevor Sie es erneut benutzen.
- Wenn Sie eine USB-Stromversorgung verwenden, muss die Steckdose immer leicht zugänglich sein, damit die USB-Stromversorgung im Notfall schnell von der Steckdose getrennt werden kann. Beachten Sie auch die Bedienungsanleitung des Herstellers.
- Beachten Sie die Benutzungsbeschränkungen und -verbote für akkubetriebene Produkte in potenziellen Gefahrensituationen, wie etwa an Tankstellen, auf Flughäfen, in Krankenhäusern etc.
-  **WARNUNG!** Decken Sie das Produkt während des Ladevorgangs nicht ab. Es besteht die Gefahr einer Erwärmung und Überhitzung.
- Beim Aufhängen des Produkts darf die maximale Höhe von 2 m nicht überschritten werden.
- Schützen Sie das Produkt vor extremer Hitze und Kälte.



## Sicherheitshinweise für Batterien/Akkus

**⚠ LEBENSGEFAHR!** Bewahren Sie Batterien/Akkus außerhalb der Reichweite von Kindern auf. Suchen Sie bei versehentlichem Verschlucken sofort einen Arzt auf.



**EXPLOSIONSGEFAHR!** Laden Sie nicht wiederaufladbare Batterien nicht auf. Schalten Sie keine Batterien/Akkus kurz und/oder öffnen Sie diese nicht. Dies kann zu Überhitzung, Feuer oder Explosionen führen.

- Werfen Sie Batterien/Akkus niemals in Feuer oder Wasser.
- Setzen Sie Batterien/Akkus keinen mechanischen Belastungen aus.

### Risiko des Auslaufens der Batterien/Akkus

- Vermeiden Sie extreme Umgebungsbedingungen und Temperaturen, die einen Einfluss auf Batterien/Akkus haben könnten, z. B. Heizkörper/ direktes Sonnenlicht.
- Wenn Batterien/Akkus ausgelaufen sind, vermeiden Sie den Kontakt von Haut, Augen und Schleimhäuten mit den Chemikalien! Spülen Sie die betroffenen Stellen unverzüglich mit frischem Wasser ab und suchen Sie ärztliche Hilfe auf!



## TRAGEN SIE SCHUTZHANDSCHUHE!

Ausgelaufene oder beschädigte Batterien/Akkus können bei Kontakt mit der Haut Verbrennungen verursachen. Tragen Sie in solchen Fällen immer geeignete Schutzhandschuhe.

- Dieses Produkt hat einen integrierten Akku, der vom Benutzer nicht ersetzt werden kann. Die Entfernung oder ein Ersatz des Akkus darf nur durch den Hersteller oder seinen Kundendienst oder eine ähnlich qualifizierte Person vorgenommen werden, um Gefahren zu vermeiden. Beachten Sie bei der Entsorgung des Produktes, dass es einen Akku enthält.

## ● Vor der Verwendung

**HINWEIS:** Wir empfehlen, das Produkt zum ersten Mal innerhalb von 1 Monat nach dem Kauf zu verwenden.

- Entfernen Sie das gesamte Verpackungsmaterial vom Produkt.

## ● Aufladen des Produkts

### HINWEISE:

- Um das Produkt ohne USB-Kabel **10** zu verwenden, müssen Sie den Akku vor der Verwendung aufladen. Der Ladevorgang dauert etwa 3,5 Stunden. Der Akku ist fix am Boden des Produktes eingebaut.

- Das Produkt hat einen Überladungsschutz. Dennoch sollten Sie das Produkt von der Stromversorgung trennen, sobald der Ladevorgang abgeschlossen ist.
  - Die Ladezeit beträgt ca. 3,5 Stunden, wenn der Akku leer war.
  - Sie können den Akku des Produkts über das USB-Kabel **10** mit einem geeigneten USB-Netzteil (nicht im Lieferumfang enthalten) aufladen. Stellen Sie sicher, dass die USB-Ausgangsspannung/der USB-Ausgangsstrom des USB-Netzteils mit der USB-Eingangsspannung/dem USB-Eingangsstrom des Produkts übereinstimmt.
  - Stellen Sie das Produkt in unmittelbarer Nähe des USB-Netzteils (nicht im Lieferumfang enthalten) auf.
  - Laden Sie den Akku vor dem ersten Gebrauch vollständig auf.
  - Laden Sie den Akku, wenn dieser leer wird (nur 1 LED der Ladeanzeige **6** blinkt).
  - Vor der Lagerung: Laden Sie den Akku vollständig auf.
  - Bei Langzeitlagerung: Laden Sie den Akku alle 3 Monate vollständig auf.
1. Öffnen Sie die Schutzkappe **8**.
  2. Verbinden Sie den USB-Stecker (Typ C) des USB-Kabels **10** mit der USB-Eingangsbuchse (Typ C) **9** des Produkts.

3. Verbinden Sie den USB-Stecker (Typ A) des USB-Kabels **10** mit einem geeigneten USB-Netzteil (nicht im Lieferumfang enthalten).
4. Verbinden Sie das USB-Netzteil (nicht im Lieferumfang enthalten) mit einer geeigneten Steckdose.
5. Der Ladestatus des Akkus wird in der Ladeanzeige **6** dargestellt.

Status der Ladeanzeige <b>6</b>	Ladestatus des Akkus
1 LED blinkt	0–25 %
1 LED leuchtet, 1 LED blinkt	25–50 %
2 LEDs leuchten, 1 LED blinkt	50–75 %
3 LEDs leuchten, 1 LED blinkt	75–100 %
4 LEDs leuchten	100 %

6. Trennen Sie das USB-Kabel **10** vom Produkt, um eine Entladung des Akkus zu vermeiden.
7. Schließen Sie die Schutzkappe **8**, bevor Sie das Produkt wieder verwenden. Anderenfalls könnte bei einer Verwendung im Freien Wasser ins Innere des Produktes gelangen.

## ● Überprüfen der Akkukapazität

- Wenn das Produkt nicht geladen wird: Drücken Sie die Akkustatus-Taste [7], um die Akkukapazität zu überprüfen. Die grüne Ladeanzeige [6] zeigt die Kapazität\* des Akkus im Inneren des Produktes an.

Status der grünen Ladeanzeige [6]	Akkukapazität
1 LED leuchtet	25 %*
2 LEDs leuchten	50 %*
3 LEDs leuchten	75 %*
4 LEDs leuchten	100 %*

## ● Betrieb

- ⚠ **ACHTUNG!** Beachten Sie die Positionierung Ihrer Hände, wenn Sie den verstellbaren Fuß/Handgriff [4] drehen, um ein Einklemmen Ihrer Finger zu vermeiden.

**HINWEIS:** Die im Akku gespeicherte Energie versorgt die LED-Leuchte mit Strom.

- Das Produkt kann fixiert werden, indem es mit dem Magneten [5] des verstellbaren Fußes/Handgriffs [4] an einer flachen, ferromagnetischen Oberfläche befestigt wird.

\* Dies ist der geschätzte Prozentsatz der Akkukapazität, aber keine tatsächliche Messung.

- Das Produkt kann als Leuchte verwendet werden.
- Drehen Sie den verstellbaren Fuß/Handgriff [4] und fixieren Sie diesen in der gewünschten Position. Ziehen Sie die Gelenkschraube [3] mit der Hand an. Der verstellbare Fuß/Handgriff [4] kann auch um ca. 180° nach oben gedreht werden und so als Handgriff verwendet werden.

## ● Verwendung als LED-Leuchte

- Laden Sie das Produkt vollständig auf, wie im Abschnitt „Aufladen des Produkts“ beschrieben.
- Das Produkt kann in 4 unterschiedlichen Modi verwendet werden. Wählen Sie diese Modi aus, indem Sie wiederholt auf den EIN-/AUS-Schalter [2] drücken.

EIN-/AUS-Schalter	Modus
1× drücken:	Das weiße Licht leuchtet in maximaler Stärke.
2× drücken:	Das weiße Licht leuchtet im Eco-Modus.
3× drücken:	SOS-Blinklicht (weißes Licht)

EIN-/AUS-Schalter	Modus
4x drücken:	<p>Rotes Blinklicht</p> <p><b>⚠ ACHTUNG!</b> Das blinkende rote Licht kann negative Auswirkungen auf die Gesundheit anfälliger Personen haben!</p> <ul style="list-style-type: none"> <li>■ Das Blinklicht ist nicht als Verkehrs-Warnleuchte geeignet.</li> </ul>
5x drücken:	Licht ausschalten.

## ● Wartung und Reinigung

- Tauchen Sie das Produkt niemals in Wasser oder andere Flüssigkeiten ein.
- Verwenden Sie keine ätzenden Reinigungsmittel.
- Das Produkt ist wartungsfrei. Die LEDs können nicht ausgetauscht werden.
- Vor der Reinigung:
  - Schalten Sie das Produkt aus.
  - Entfernen Sie das USB-Kabel **10**.
- Schließen Sie die Schutzkappe **8** an der USB-Eingangsbuchse **9**.
- Reinigen Sie das Produkt regelmäßig mit einem trockenen, fusselfreien Tuch. Verwenden Sie ein leicht angefeuchtetes Tuch, um hartnäckigen Schmutz zu entfernen.

## ● Entsorgung

Die Verpackung besteht aus umweltfreundlichen Materialien, die Sie über die örtlichen Recyclingstellen entsorgen können.



Beachten Sie die Kennzeichnung der Verpackungsmaterialien bei der Abfalltrennung, diese sind gekennzeichnet mit Abkürzungen (a) und Nummern (b) mit folgender Bedeutung: 1–7: Kunststoffe/ 20–22: Papier und Pappe/80–98: Verbundstoffe.

## Produkt:



Möglichkeiten zur Entsorgung des ausgedienten Produkts erfahren Sie bei Ihrer Gemeinde- oder Stadtverwaltung.



Werfen Sie Ihr Produkt, wenn es ausgedient hat, im Interesse des Umweltschutzes nicht in den Hausmüll, sondern führen Sie es einer fachgerechten Entsorgung zu. Über Sammelstellen und deren Öffnungszeiten können Sie sich bei Ihrer zuständigen Verwaltung informieren.

Defekte oder verbrauchte Batterien/ Akkus müssen recycelt werden. Geben Sie Batterien/Akkus und/oder das Produkt über die angebotenen Sammeleinrichtungen zurück.



## **Umweltschäden durch falsche Entsorgung der Batterien/Akkus!**

Batterien/Akkus dürfen nicht über den Hausmüll entsorgt werden. Sie können giftige Schwermetalle enthalten und unterliegen der Sondermüllbehandlung. Die chemischen Symbole der Schwermetalle sind wie folgt: Cd = Cadmium, Hg = Quecksilber, Pb = Blei. Geben Sie deshalb verbrauchte Batterien/Akkus bei einer kommunalen Sammelstelle ab.

## **● Garantie**

Das Produkt wurde nach strengen Qualitätsrichtlinien hergestellt und vor der Auslieferung sorgfältig geprüft. Im Falle von Material- oder Herstellungsfehlern haben Sie gegenüber dem Verkäufer des Produkts gesetzliche Rechte. Ihre gesetzlichen Rechte werden in keiner Weise durch unsere unten aufgeführte Garantie eingeschränkt.

Die Garantie für dieses Produkt beträgt 3 Jahre ab Kaufdatum. Die Garantiezeit beginnt mit dem Kaufdatum. Bewahren Sie den Originalkaufbeleg an einem sicheren Ort auf, da dieses Dokument als Nachweis des Kaufs erforderlich ist.

Alle Schäden oder Mängel, die bereits zum Zeitpunkt des Kaufs vorhanden sind, müssen unverzüglich nach dem Auspacken des Produkts gemeldet werden.

Sollte das Produkt innerhalb von 3 Jahren ab Kaufdatum einen Material- oder Herstellungsfehler aufweisen, werden wir es – nach unserer Wahl – kostenlos für Sie reparieren oder ersetzen. Die Garantiezeit verlängert sich durch einen stattgegebenen Gewährleistungsanspruch nicht. Dies gilt auch für ersetzte und reparierte Teile.

Diese Garantie erlischt, wenn das Produkt beschädigt oder unsachgemäß verwendet oder gewartet wurde.

Die Garantie deckt Material- und Herstellungsfehler ab. Diese Garantie erstreckt sich weder auf Produktteile, die normalem Verschleiß unterliegen, und somit als Verschleißteile gelten (z. B. Batterien, Schläuche, Farbpatronen), noch auf Schäden an zerbrechlichen Teilen, z. B. Schalter oder Teile aus Glas.

Die Garantie deckt auch den Akku des Produkts ab.

## ● Abwicklung im Garantiefall

Um eine schnelle Bearbeitung Ihres Anliegens zu gewährleisten, folgen Sie bitte den folgenden Hinweisen:

Bitte halten Sie für alle Anfragen den Kassenbon und die Artikelnummer (IAN 487146\_2501) als Nachweis für den Kauf bereit.

Die Artikelnummer entnehmen Sie bitte dem Typenschild am Produkt, einer Gravur am Produkt, dem Titelblatt Ihrer Anleitung (unten links) oder dem Aufkleber auf der Rück- oder Unterseite des Produktes.

Sollten Funktionsfehler oder sonstige Mängel auftreten kontaktieren Sie zunächst die nachfolgend benannte Serviceabteilung telefonisch oder per EMail.

Ein als defekt erfasstes Produkt können Sie dann unter Beifügung des Kaufbelegs (Kassenbon) und der Angabe, worin der Mangel besteht und wann er aufgetreten ist, für Sie portofrei an die Ihnen mitgeteilte Service Anschrift übersenden.



Auf [parkside-diy.com](https://www.parkside-diy.com) können Sie diese und viele weitere Handbücher einsehen und herunterladen. Mit diesem QR-Code gelangen Sie direkt auf [parkside-diy.com](https://www.parkside-diy.com). Wählen Sie Ihr Land aus, und suchen Sie über die Suchmaske nach den Bedienungsanleitungen. Mittels Eingabe der Artikelnummer (IAN) 487146\_2501 gelangen Sie zur Bedienungsanleitung für Ihren Artikel.

## ● Service

### **DE Service Deutschland**

Tel.: 0800 5435 111

E-Mail: [owim@lidl.de](mailto:owim@lidl.de)

### **AT Service Österreich**

Tel.: 0800 292726

E-Mail: [owim@lidl.at](mailto:owim@lidl.at)

### **CH Service Schweiz**

Tel.: 0800 562153

E-Mail: [owim@lidl.ch](mailto:owim@lidl.ch)

# CE

# IP65



Das USB-Kabel  ist nur für den Gebrauch in Innenräumen geeignet.

**OWIM GmbH & Co. KG**

Stiftsbergstraße 1  
74167 Neckarsulm  
GERMANY

Model No.: HG13174  
Version: 06/2025

IAN 487146\_2501

