

/// PARKSIDE®



PDF ONLINE
parkside-diy.com

ELEKTROMOS LOMBSZÍVÓ/- FÚVÓ 2600 W

PLS 2600 B2
WWS-ELS2600-B01

(HU)

ELEKTROMOS LOMBSZÍVÓ/-FÚVÓ 2600 W

Használati és biztonsági útmutató

IAN 478546_2410

(CH)



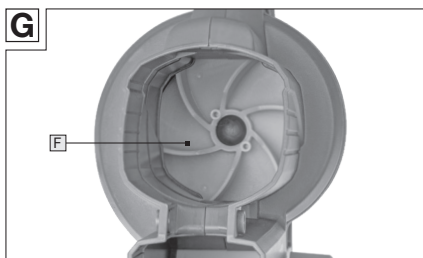
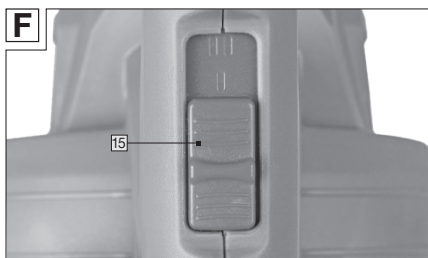
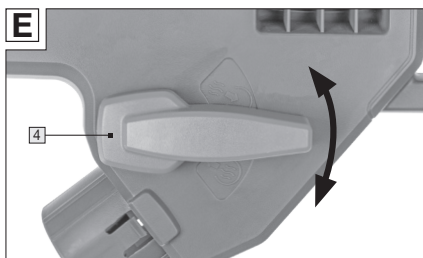
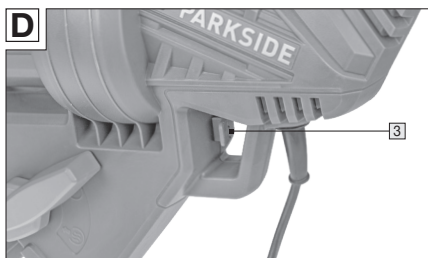
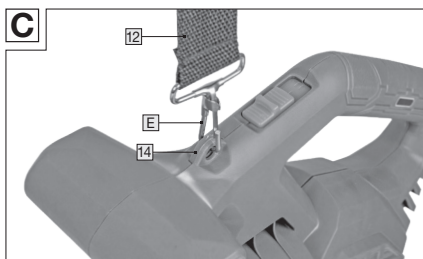
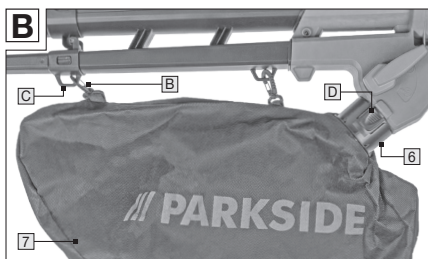
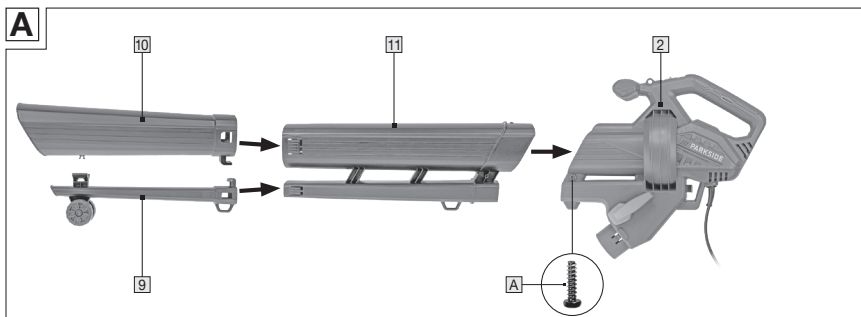

Tartalomjegyzék

1. Bevezető	05
Használt szimbólumok.....	05
A szállítmány tartalma:.....	06
Alkatrészek megnevezése.....	06
2. Műszaki adatok	06
3. Biztonság	07
Rendeltetésszerű használat.....	07
Egyéb kockázatok.....	07
Biztonsági tudnivalók.....	07
4. Használat előtt	11
Ellenőrizze a terméket és a szállítási terjedelmet.....	11
A szívó-/fúvócső felszerelése (A ábra).....	12
A gyűjtőzsák felszerelése / eltávolítása (B ábra).....	12
A vállpánt felszerelése (C ábra).....	12
5. Használat	13
Hálózati csatlakozó (D ábra).....	13
Funkcióválasztás (E ábra).....	13
Be- és kikapcsolás (B ábra).....	14
A gyűjtőzsák kiürítése.....	14
6. Munkautasítások	14
7. Karbantartás, tisztítás, tárolás és szállítás	15
Karbantartás.....	15
Tisztítás.....	16
Tárolás.....	16
Szállítás.....	16
8. Hibaelhárítás	17
9. Zaj- és rezgésszint információ	17
10. Újrahasznosítás	18
A csomagolás ártalmatlanítása.....	18
A termék ártalmatlanítása.....	18
11. Megfelelőségi nyilatkozat	19
12. Garancia	19
13. Szervíz	20

1. Bevezető

Fogadja jókívánásainkat új készüléke megvásárlása alkalmából. Vásárlásával Ön egy csúcsmínőségű termék mellett döntött. A kezelési útmutató ennek a 2600 W-os elektromos lombszívó/-fúvónak a részét képezi (a továbbiakban „lombszívó” vagy „termék”). Ez a biztonsággal, használattal és ártalmatlanítással kapcsolatos fontos tudnivalókat tartalmaz. A termék használata előtt ismerkedjen meg az összes használati és biztonsági utasítással. A terméket csak a leírt módon, a jelzett célra használja. A termék harmadik személy részére történő átadása esetén adja át az összes dokumentumot is.

Használt szimbólumok

Az alábbi szimbólumokat és jelzőszavakat a használati útmutatóban, a terméken és a csomagoláson használják.

FIGYELMEZTETÉS!

Olyan veszélyhelyzetet jelöl, amely ha nem kerülik el, halált vagy súlyos sérülést eredményezhet.

VIGYÁZAT!

Olyan veszélyhelyzetet jelöl, amely ha nem kerülik el, kisebb vagy közepes sérülést eredményezhet.



Ez a szimbólum hasznos kiegészítő információkat jelöl az összeszerelésről vagy a használatról.



Olvassa el a használati utasítást.



II. védelmi osztály (Kettős szigetelés)



Húzza ki a hálózati csatlakozót, ha a kábel sérült vagy összegabalyodott.



KIKAPCSOLÁS: Tisztítási és karbantartási munkálatok előtt húzza ki a hálózati csatlakozót.



Viseljen hallásvédőt.



Viseljen védőszemüveget.



Ne tegye ki esőnek.



Tartsa távol az egyéb személyeket



Működés közben tartsa távol a kezét a szívó- vagy fúvócső kivezetésétől.



A lombszívó forgó járókereket tartalmaz, amelyek súlyos sérüléseket okozhatnak. Soha ne nyúljon be a motoregység nyílásaiba, amíg az működik.



Fennáll kövek vagy más tárgyak a lombszívóból való kipördülésének a veszélye. Külső személyeket és háziállatokat tartsa biztonságos távolságban.





A garantált hangteljesítmény szintje 103 dB(A).

 Az ezzel a szimbólummal megjelölt termékek megfelelnek az európai gazdasági területen érvényes közösségi előírásoknak.

 Levegősebesség.

 Tömörítés.

 Szívási térfogat

 Szívásjelölés.

 Az „EM” jelentése: Ellenőrzött Minőség. Az ilyen jelöléssel ellátott termékek megfelelnek a német termékbiztonsági törvény (ProdSG) előírásainak.

A terméken található modelljelölés betűk és számok kombinációja:

PLS 2600 B2 | WWS-ELS2600-B01
=
Elektromos lombszívó/-fúvó
2600 W

A szállítmány tartalma:

- Motoregység
- Középső darab szívó/fúvócső
- Szívócső
- Fúvócső
- Gyűjtőzsák
- Szerelőcsavarok (2x)
- Vállpánt

Alkatrészek megnevezése

- 1 Fogantyú
- 2 Motoregység
- 3 Kábelhúzás mentesítő
- 4 Funkciókapcsoló
- 5 Tápkábel hálózati csatlakozóval
- 6 Mulcskidobó
- 7 Gyűjtőzsák
- 8 Kerekek
- 9 Fúvócső
- 10 Szívócső
- 11 Középső darab szívó/fúvócső
- 12 Vállpánt
- 13 T-fogantyú
- 14 Vállpánt-tartó
- 15 Be/Ki kapcsoló

2. Műszaki adatok

Modellszám	PLS 2600 B2 WWS-ELS2600-B01
Hálózati csatlakozás	230-240 V ~ / 50Hz
Névleges teljesítmény	2600 W
Névleges fordulatszám (motor)	12000 min ⁻¹ (I. teljesítményfokozat) 15000 min ⁻¹ (II. teljesítményfokozat)
Levegősebesség	max. 270 kmh
Szívási térfogat	max. 12 m ³ /perc
Aprítási arány/ tömörödés:	max. 10:1
Gyűjtőzsák térfogata	34 l
Súly	kb. 3 kg

3. Biztonság

Rendeltetésszerű használat

▲ FIGYELMEZTETÉS!

Nem alkalmas nedves levelek, talaj, homok, kövek, ágak, gallyak, víz, pázsit, fű vagy rét szivására.

A termék az alábbi felhasználási célokra lett tervezve:

- Fúvóként a száraz lomb felhalmozásához vagy a nehezen hozzáférhető helyekről való kifújáshoz.
- Szívóegységként a száraz lombot szivásához. A szívó funkcióval a termék aprítóként is szolgál. A száraz leveleket felaprítja, térfogatát csökkenti, és előkészíti a lehetséges komposztálásra. Az aprítás intenzitása a levelek méretétől és a még bennük lévő maradék nedvességtől függ.

A terméket csak a megadott módon rendeltetésszerűen szabad használni. Minden további, ezt meghaladó használat tilos! A nem rendeltetésszerű használatból eredő bármilyen kár vagy sérülés esetén a felhasználó/kezelő felel.

Csak a termékhez alkalmas tartozékot szabad használni. A rendeltetésszerű használat részét képezi a biztonságtechnikai útmutató valamint a szerelési útmutató és a kezelési útmutatóban szereplő üzemeltetési útmutató figyelembevétel. Az olyan személyeknek, akik a terméket kezelik, rajta karbantartási tevékenységet végeznek, ezeket meg kell ismerniük és a lehetséges veszélyekről tudomást kell szerezniük. Ezen túlmenően az érvényes baleset-megelőzési előírásokat is a lehető legpontosabban be kell tartani.

Figyelembe kell venni a munka-egészségügyi és biztonságtechnikai terület egyéb általános előírásait is. A terméken végrehajtott változtatások kizárják a gyártó felelősségét az abból eredő károkért.

A termék nem ipari vagy kisipari alkalmazásra készült, hanem magánfelhasználók számára, otthonra és barkácsmunkákhoz.

Minden egyéb célra történő felhasználás kifejezetten tilos és nem rendeltetésszerű használatnak minősül.

Egyéb kockázatok

A rendeltetésszerű használat ellenére a nem nyilvánvaló maradék kockázatot nem lehet teljesen kizárni. A termék fajtájából következően az alábbi veszélyek fordulhatnak elő:

- Sérülések a nagy sebességgel forgó alkatrészek által.
- Halláskárosodás a hallásvédő eszközök használatának mellőzése esetén.
- Egészségre ártalmas emisszió a felkavart részecskék által.

Biztonsági tudnivalók

**FONTOS
HASZNÁLAT ELŐTT
FIGYELMESEN OLVASSA EL
TÁROLJA A DOKUMENTUMOKAT**

Utasítás

- a) Olvassa el figyelmesen az utasításokat. Ismerkedjen meg a vezérlőberendezésekkel és a termék rendeltetésszerű használatával.**
- b) Soha ne engedje, hogy gyermekek vagy olyan**

személyek használják a terméket, akik nem ismerik ezeket az utasításokat. A helyi előírások korlátozhatják a kezelő korát.

- c) Felhívjuk figyelmét, hogy az üzemeltető vagy a felhasználó felelős a balesetekért vagy a más személyeket vagy az Ön tulajdonát fenyegető veszélyekért.
- d) **FIGYELMEZTETÉS!** A lombfűvót soha nem szabad gyermekek, korlátozott fizikai, érzékszervi vagy szellemi képességekkel rendelkező személyek, nem megfelelő tapasztalattal és ismeretekkel rendelkezők vagy azok használatára bocsátani, akik nem ismerik az utasításokat. Felhívjuk figyelmét, hogy a helyi előírások életkori korlátozást írhatnak elő a felhasználó számára.

Előkészítés

- a) Használjon fülvédőt és védőszemüveget. A termék használatának teljes ideje alatt viselje ezeket.
- b) A termék használata során mindig viseljen szilárd cipőt és hosszú nadrágot. Ne használja a terméket mezítláb vagy nyitott szandálban. Kerülje a bő ruházat vagy a lógó zsinórokkal vagy nyakkendőkkal ellátott ruházat viselését.
- c) Ne viseljen lazán lógó ruhákat vagy ékszereket, amelyek behúzódhatnak

a szívónyílásba. Tartsa távol a hosszú haját a szívónyílásoktól.

- d) A terméket az ajánlott helyzetben és csak szilárd, sík felületen működtesse.
- e) Ne üzemeltesse a terméket burkolt vagy kavicsos felületen, ahol a kidobódó anyag sérülést okozhat.
- f) Használat előtt mindig végezzen szemrevételezéses ellenőrzést, hogy a vágóegység, a vágóegység csavarjai és az egyéb rögzítőelemek rögzítve vannak-e, hogy a ház sértetlen-e, és hogy a védőeszközök és a védőburkolatok a helyükön vannak-e. Az egyensúly fenntartása érdekében cserélje ki a kopott vagy sérült alkatrészeket a készletekben. Cserélje ki a sérült vagy módosított feliratokat.
- g) Használat előtt ellenőrizze a tápegységet és a hosszabbító kábelt, hogy nem mutatkoznak-e rajta sérülések vagy elöregedés jelei. Ha a kábel használat közben megsérül, a hálózati csatlakozókábelt azonnal le kell választani a hálózatról. **NE ÉRINTSE MEG A KÁBELT, AMÍG AZ NINCS LEVÁLASZTVA A HÁLÓZATRÓL.** Ne használja a terméket, ha a kábel sérült vagy törött.
- h) **FIGYELMEZTETÉS!** Soha ne működtesse a terméket, ha

emberek, különösen gyerekek, vagy állatok tartózkodnak a közelben.

Használat

▲ FIGYELMEZTETÉS!

Ne érintse meg a mozgó veszélyes alkatrészeket, amíg a terméket nem választotta le a hálózatról, és a mozgó alkatrészek teljesen le nem álltak.

- a) A termék beindítása előtt győződjön meg arról, hogy az adagoló üres.
- b) Tartsa távol az arcát és a testét a töltőanyag nyílásától.
- c) Ne hagyja, hogy a keze, más testrésze vagy ruházata az adagolóban, az ürítőcsatornában vagy a mozgó alkatrészek közelében legyen.
- d) Ügyeljen arra, hogy ne veszítse el az egyensúlyát, és mindig biztonságosan álljon, még lejtőkön is. Kerülje a természetellenes testhelyzeteket. Soha ne álljon magasabban, mint a termék alapfelülete anyagbetáplálás közben. Soha ne fusson a lombfúvóval – csak sétáljon vele.
- e) Ne álljon a kidobási zónában, amikor a terméket üzemelteti.
- f) A termékbe történő anyagbevitelkor rendkívül ügyeljen arra, hogy ne kerüljenek bele fémdarabok, kövek, palackok, dobozok vagy más idegen tárgyak.
- g) Azonnal kapcsolja ki az

áramforrást, és várja meg, amíg a termék lemerül, ha a vágószerkezet idegen tárgyhoz ütközik, vagy ha a termék szokatlan hangokat ad ki, illetve rezegni kezd. Húzza ki a terméket a hálózatról, és a termék újraindítása és működtetése előtt tegye meg a következő lépéseket:

- 1) ellenőrizze a sérüléseket;
 - 2) cserélje ki vagy javítsa ki a sérült alkatrészeket;
 - 3) ellenőrizze a meglazult alkatrészeket, és húzza meg őket.
- h) Ne hagyja, hogy a feldolgozott anyag felhalmozódjon a kidobási zónában, mivel ez megakadályozhatja a megfelelő kidobást, és az anyag visszatolódását okozhatja az adagolónyíláson keresztül.
 - i) Kapcsolja ki az áramforrást, és válassza le a terméket a hálózatról, ha a termék eltömődik, mielőtt megtisztítaná a törmeléktől.
 - j) **FIGYELMEZTETÉS!** Soha ne használja a terméket sérült védőeszközökkel vagy burkolatokkal, biztonsági eszközök nélkül, például csatlakoztatott gyűjtőzsák nélkül, vagy sérült vagy elhasználódott kábellel.
 - k) Tartsa tisztán az áramforrást a törmeléktől és egyéb felhalmozódásoktól, hogy megelőzze annak

károsodását vagy az esetleges tüzet.

- l) Ne szállítsa a terméket, miközben az áramforrás működik.
- m) Állítsa le a terméket, és húzza ki a hálózati kábelt a hálózati dugóval  a konnektorból. Győződjön meg arról, hogy minden mozgó alkatrész teljesen le van ürítve
 - valahányszor felügyelet nélkül hagyja a terméket,
 - dugulás vagy eltömődött csatornák eltávolítása előtt,
 - ellenőrzés, tisztítás vagy egyéb, a terméken végzett munka előtt.
- n) Ne döntse meg a terméket, amíg a tápforrás működik.
- o) Ha üzemzavar vagy baleset történik, kapcsolja ki a készüléket, válassza le az áramforrásról, és szükség esetén kérjen orvosi segítséget.
- p) o) Ha a kábel használat közben megsérül vagy összegabalyodik, válassza le az áramforrásról az elosztótábla / biztosítéktábla főkapcsolójának kikapcsolásával.
- q) p) Ha a termék túlzott rezgéseket mutat, ellenőriztesse szakemberrel.
- r) q) Ne használjon sérült kábeleket, és ne érintse meg azokat, amíg nincsenek leválasztva az áramforrásról. A hosszabbítókábeleket

mindig tartsa távol a mozgó veszélyes alkatrészekről, hogy elkerülje a sérüléseket, amelyek aktív részek érintkezéséhez vezethetnek.

Karbantartás és tárolás

- a) Ha a terméket karbantartás, ellenőrzés, tárolás vagy tartozékcsere céljából leállítják, kapcsolja ki az áramforrást, válassza le a terméket a hálózatról, és győződjön meg arról, hogy minden mozgó alkatrész kifutott. Ellenőrzés, beállítás stb. előtt hagyja lehűlni a terméket. A terméket gondosan tartsa karban és tartsa tisztán.
- b) A terméket száraz helyen, gyermekek elől elzárva tárolja.
- c) Tárolás előtt hagyja lehűlni a terméket.
- d) Az aprítógép karbantartásakor vegye figyelembe, hogy bár az energiaforrás a védőberendezés reteszelő funkciója miatt ki van kapcsolva, az aprítógép továbbra is mozgatható.
- e) Biztonsági okokból cserélje ki az elhasználadott vagy sérült alkatrészeket. Csak eredeti pótalkatrészeket és tartozékokat használjon.
- f) Soha ne próbálja meg megkerülni a biztonsági védőszerkezet reteszelési funkcióját.

Zsákos gépekre vonatkozó további biztonsági utasítások

- a) Kapcsolja ki a terméket,

mielőtt felhelyezi vagy eltávolítja a [7] gyűjtőzsákokat.

Javaslatok

- a) A terméket olyan hibásáramú berendezésen (RCD) keresztül kell táplálni, amelynek maximális kioldási áramerőssége 30 mA.
- b) Kerülje a termék üzemeltetését rossz időjárási körülmények között, különösen, ha fennáll a villámcsapás veszélye.

4. Használat előtt

▲ FIGYELMEZTETÉS!

Ne használja a Terméket robbanásveszélyes környezetben. A terméket csak 10 - 40° C környezeti hőmérséklet mellett használja.

Feltétlenül válassza le a terméket az áramforrásról, mielőtt beállításokat végez, felszereli vagy kicseréli a tartozékokat és karbantartási munkálatokat végez.

Ellenőrizze a terméket és a szállítási terjedelmet

- Vegye ki a terméket és tartozékait a csomagolásból.
- Ellenőrizze, hogy a szállítási terjedelem teljes körű-e (lásd SZÁLLÍTÁSI TERJEDELEM / ALKATRÉSZEK MEGNEVEZÉSE fejezet).
- Ellenőrizze, hogy a termék vagy annak tartozékai sérültek-e.
- Amennyiben sérülést észlel vagy bizonyos részek hiányoznak, ne használja a terméket. Forduljon a „Jótállás” fejezetben szereplő, gyártó által megadott szervizhelyek egyikéhez.

A szívó-/fúvócső felszerelése (A ábra)

- Fogja a kombinált szívó/fúvócső középső darabját [11] és helyezze be a motoregységen lévő nyílásba [2].
- Győződjön meg róla, hogy mindkét cső csapjai a házon lévő mélyedésbe illeszkednek.
- Rögzítse a motoregység jobb és bal oldalán lévő két alkatrészt a mellékelt rögzítőcsavarokkal [A].
- Helyezze a fúvócsövet a szívó/fúvócső [9] középső darabjának keskeny kivezetésére.
- Tegye a szívócsövet a szívó-/fúvócső [10] középső darabjának nagy kivezetésére.
- Csíptesse a szívócsövet a fúvócső tartójába.
- Győződjön meg arról, hogy mindkét cső csapja illeszkedik-e a szívó- vagy fúvócsövön lévő mélyedésbe.

A gyűjtőzsák felszerelése / eltávolítása (B ábra)

⚠ VIGYÁZAT!

A termék csak szívó üzemmódban, felszerelt gyűjtőzsákkal üzemeltethető.

A gyűjtőzsák felszerelése

- Tolja a porgyűjtő zsákot [7] a mulcskidobóra [6].
- Helyezze a gyűjtőzsákot úgy, hogy a zsák kioldásának egyértelmű kattánását hallja.
- Csatlakoztassa a gyűjtőzsák karabinereit [B] a fúvócsövön [C] és a szívó/fúvócső középső részén [9] található rögzítőszemekhez [11].

A gyűjtőzsák szétszerelése

- Távolítsa el a karabinereket [B] a fúvócső és a szívó/fúvócső középső részének [C] [9] rögzítőszemeiből [11].
- Nyomja be a gyűjtőzsák [D] jobb és bal oldalán lévő reteszt.
- Húzza le a gyűjtőzsákot [7] a mulcskidobóról [6].

A vállpánt felszerelése (C ábra)

⚠ FIGYELMEZTETÉS!

Munka közben mindig viselje a vállpántot. A vállpánt meglazítása előtt mindig kapcsolja ki a terméket. Sérülés veszélye áll fent.

⚠ VIGYÁZAT!

A vállpántot soha ne viselje a vállon és mellkason átlósan, hanem csak az egyik vállán, ami által veszély esetén a készüléket gyorsan el tudja távolítani a testétől.

- Szerelje fel a vállpántot [12] a karabinerhorgok [E] vállpánttartóhoz [14] történő rögzítésével.
- Helyezze a vállpántot a vállára.
- Állítsa be az öv hosszát úgy, hogy az övtartó csipőmagasságban legyen.
- Az eltávolításhoz fordított sorrendben járjon el.

5. Használat

▲ FIGYELMEZTETÉS!

Ne érintsen meg semmilyen mozgó veszélyes alkatrészt, amíg a terméket le nem választotta a hálózati tápellátásról, és a mozgó veszélyes alkatrészek teljesen meg nem álltak.

▲ VIGYÁZAT!

Figyelem, balesetveszély! A termékkel való munka során viseljen megfelelő ruházatot és munkakesztyűt.

Minden használat előtt győződjön meg arról, hogy a termék működőképes-e.

Győződjön meg arról, hogy a gyűjtőzsák és a csövek (középső rész szívó/fúvócső, szívócső, fúvócső) megfelelően vannak-e felszerelve.

Ha a be-/kikapcsoló vagy az üzemmódkapcsoló megsérül, a terméket nem szabad tovább használni. Az egyéni védőfelszerelés és a funkcionális termék csökkenti a sérülések és balesetek kockázatát.

Hálózati csatlakozó (D ábra)

A készüléket 230-240 V_~ / 50 Hz váltakozó áramú üzemre készítették és védőszigeteléssel látták el.

- Dugja a hálózati csatlakozódugót egy előírás szerűen telepített csatlakozóaljzatba [5], amely megfelel a „Műszaki adatok” részben leírtaknak.
- Ha nincsen hálózati aljzat a munkaterület közelében, használhat

hosszabbítókábelt. Ez esetben a hosszabbítókábel keresztmetszete legalább 1,5 mm²

kell legyen. Szükség esetén kérjen tanácsot a vásárláskor a szaküzletben. Tartsa a lehető legrövidebben a hosszabbítókábelt. Ügyeljen rá, hogy senki ne eshessen el a hosszabbítókábelben.

- Készítsen hurkot a hosszabbító kábel végéből (nem tartozék), és rögzítse a kábelfeszültség-mentesítőhöz [3].

Funkcióválasztás (E ábra)

▲ FIGYELMEZTETÉS!

Soha ne nyomja erőszakosan a funkcióválasztó kart.

▲ VIGYÁZAT!

Soha ne mozgassa a funkcióválasztó kart üzem közben.

Szívófunkció

- Állítsa a funkcióválasztó kart [4] a szívás jelére .

Fúvófunkció

A fúvófunkció kiválasztásakor a levegő beszívása a szívócsövön át történik, ahol az felgyorsul és a fúvócsövön át ismét távozik.

- Állítsa a funkcióválasztó kart [4] a fúvás jelére .

i Mindig válassza ki a két funkció közül az egyiket. Ne működtesse a lombszívót, ha a

funkcióválasztó kar a szívó és a fúvó állás között van. A funkcióválasztó karnak kis ellenállással kell működtethetőnek lennie. Ha a kar nehezen mozgatható vagy megszorul, akkor húzza ki a hálózati csatlakozót [5],

távolítsa el a gyűjtőzsákot és ellenőrizze szemrevételezéssel a mulcskidobót, hogy azt a motoregység burkolatán [2] belül nem blokkolta-e szilárd tárgy, szennyeződés vagy iszap. Szükséges esetben szüntesse meg a dugulást.

Be- és kikapcsolás (B ábra)

Bekapcsolás:

- Állítsa a be-/kikapcsolót [15] az "I" (I. teljesítményszint - alacsony fordulatszám) vagy a "II" (II. teljesítményszint - magas fordulatszám) állásba.

Kikapcsolás:

- Csúsztassa a be-/kikapcsolót [15] az „O” állásba.

A gyűjtőzsák kiürítése

Ha a gyűjtőzsák [7] megtelt, a szívókapacitás jelentősen csökken. Ürítse ki a gyűjtőzsákot, ha megtelt, vagy ha a termék szívóereje csökken.

- Kapcsolja ki a terméket, és várja meg, amíg a járókerék megáll. (lásd a "Be- és kikapcsolás" című fejezetet).
- Húzza ki a hálózati kábelt a hálózati csatlakozóval [5].
- Vegye ki a gyűjtőzsákot (lásd a "Gyűjtőzsák felszerelése / eltávolítása" című fejezetet).
- Nyissa ki a lombzsák cipzárját és ürítse ki a zsák tartalmát.
- Ezután zárja le és helyezze vissza a gyűjtőzsákot.

6. Munkautasítások

- Munkavégzés során ügyeljen arra, hogy ne ütközzön a termékkel kemény tárgyakhoz, amelyek kárt okozhatnak.
- A lombszívót úgy vezesse, hogy a kerekek [8] érintkezzenek a talajjal.
- Munkavégzés során mindkét kézzel erősen fogja a terméket. Használja ehhez a fogantyút [1] és a T-fogantyút [13].
- Ne szívjon fel szilárd tárgyakat, például köveket, ágakat vagy ágvágásokat, fenyőtobozokat és hasonlókat, mivel ezek károsíthatják a terméket, különösen az aprítóegységet. Az ilyen típusú javítások nem tartoznak a garancia hatálya alá.

Fúvó üzemmód

- Optimális eredményt akkor érhet el, ha a fúvókát a talajtól 5-10 cm távolságban használja.
- Irányítsa el magától a légsugarat magától. Vigyázzon, hogy ne keverjen fel nehéz tárgyakat, és ne sérüljön meg vagy ne tegyen kárt semmiben.
- Kezdje a munkát a legnagyobb fúvóerővel, hogy gyorsan összegyűjtse az Ön körül heverő leveleket. Válasszon kisebb fúvási teljesítményt a korábban összegyűjtött levélkupac tömörítéséhez.
- Fúvás előtt seprűvel vagy gereblyével lazítsa meg a padlóra tapadt leveleket.

Szívó üzemmód

- Ügyeljen arra, hogy ne legyen egyszerre túl sok levél felszívva. Ezáltal megakadályozható, hogy a szívócső [10] eltömődjön és blokkolja a járókereket.
- A gyűjtőzsák [7] felesleges elhasználódásának elkerülése érdekében munka közben ne húzza azt a padlón.

7. Karbantartás, tisztítás, tárolás és szállítás

▲ FIGYELMEZTETÉS!

Húzza ki a hálózathoz a tápkábelt a csatlakozóval [5], mielőtt beállítást, karbantartást vagy üzembehelyezést hajt végre.

Karbantartás

Rendszeres időközönként bizzon meg egy szakembert a lombszívó karbantartásával.

Csak a gyártó ill. engedélyezett szakműhelyek által gyártott pótalkatrészeket / tartozékokat használjon.

Javításokat csak szakembernek vagy felhatalmazott szervizműhelynek szabad elvégezni. Szakembernek az olyan személyek tekinthetők, akik rendelkeznek a megfelelő szakképzettséggel és tapasztalattal, ismerik az árucikk felépítésével és kialakításával kapcsolatos követelményeket és képesek megérteni a biztonsági intézkedéseket.

Annak érdekében, hogy a funkcióválasztó kar [4] zökkenőmentesen működjön, és ne

blokkolják idegen tárgyak, tartsa be a következőket:

- Ne nyomja a szívó/fúvócső [9] / [10] nyílását a szennyeződésbe, mert ez eltömíti a szívó/fúvócsövet, és rontja a lombszívó hatékonyságát.
- Ha működés közben csökken a hatékonyság, a ventilátorból és a fúvókából el kell távolítani a laza alkatrészeket.

Dugulások és akadályok elhárítása (G ábra)

▲ FIGYELMEZTETÉS!

Veszély a mozgó veszélyes alkatrészek miatt.

A levelek és a friss növényi dugványok eltömíthetik a terméket.

- Lazítsa meg a rögzítőcsavarokat [A].
- Húzza ki a szívó/fúvócső középső darabját [11] a motoregységéből.
- Gondosan távolítson el minden maradékot vagy eltömődést a járókerekről [F].
- Ellenőrizze, hogy a járókerék könnyen forog-e és tökéletes állapotban van-e.
- A szívó/fúvócső középső darabját fordított sorrendben szerelje vissza.

A csatlakozó kábel cseréje

A termék csatlakozóval ellátott kábelének [5] sérülése esetén a veszélyek elkerülése érdekében a kábelt a gyártónak vagy vevőszolgálatának vagy hasonlóan szakképzett személynek kell kicserélnie.

Tisztítás

▲ FIGYELMEZTETÉS!

Ügyeljen arra, hogy ne jusson semmilyen folyadék a termék belsejébe.

- Tisztítsa meg a terméket rendszeresen egy száraz ronggyal. Semmi esetre se használjon éles és/vagy karcoló tisztító- vagy oldószert. Ezt követően hagyja, hogy az alkatrészek teljesen megszáradjanak.
- Gondoskodjon arról, hogy a szellőzőnyílások nyitva maradjanak, és rendszeresen tisztítsa meg a termék házát puha kendővel.

Tárolás

- Tárolás előtt tisztítsa meg a terméket.
- A terméket biztonságos, hűvös, száraz és jól szellőztetett helyen tárolja, amikor nem használja, ahol gyermekek nem férhetnek hozzá.
- A terméket 0 - 40° C közötti környezeti hőmérsékleten tárolja.

Szállítás

- A terméket ütődésektől és rezgésektől védve, az eredeti csomagolásban szállítsa.
- A terméket mindig az arra szolgáló markolat segítségével hordozza **1**.

8. Hibaelhárítás

Hiba	Lehetséges okok	Megszüntetés
A lombszívó nem indul el.	A csatlakozóval ellátott tápkábel [5] sérült.	Ellenőrizze a hálózati kábelt a hálózati csatlakozóval.
	Biztosíték lecsapódott.	Ellenőrizze a biztosítékokat a biztosítékdobozban.
	A kapcsoló meghibásodott.	Cseréltesse ki a tápkábelt [4] ill. a be-/kikapcsolót [15] egy szakszervizzel.
Anyag felszívása nem megfelelő (alacsony szívási teljesítmény)	A lombszívó eldugult vagy megszorult.	Vegye ki és ürítse ki a gyűjtőzsákokat [7].
		Távolítsa el a szennyeződések, egyéb szilárd anyagokat vagy iszapot, amelyek elzárhatják a mulcskiürítő [6] mechanizmusát (lásd még a „Dugulások és akadályok eltávolítása” című fejezetet).
	A gyűjtőzsák túl tele van.	Ürítse ki a gyűjtőzsákokat [7].
	Túl alacsony sebesség.	Növelje a sebességet (lásd a "Be- és kikapcsolás" fejezetet).

9. Zaj- és rezgésszint információ

Zajkibocsátási értékek

EN 50636 szerint mérve. A munkahelyen tapasztalható zaj túllépheti a 80 dB (A) értéket, ebben az esetben védelmi intézkedésekre van szükség a felhasználó számára (alkalmas fülvédő viselése).

Hangnyomásszint, szívófunkció: L_{pA}
87,4 dB(A)

Hangnyomásszint, fúvófunkció: L_{pA}
82,3 dB(A)

Hangerőszint, szívófunkció: L_{WA}
99,3 dB(A)

Hangerőszint, fúvófunkció: L_{WA}
95,3 dB(A)

A garantált hangteljesítmény szintje 103 dB(A).

Bizonytalanság: K_{pA}/K_{WA} 3 dB

Rezgésinformáció

Rezgésérték, szívófunkció (T-markolat [13]): a_h 2,166 m/s²

Rezgésérték, szívófunkció (Markolat [1]): a_h 1,177 m/s²

Rezgésérték, fúvófunkció (T-markolat [13]): a_h 2,424 m/s²

Rezgésérték, fúvófunkció (markolat [1]): a_h 1,507 m/s²

Bizonytalanság: K 1,5 m/s²

A megadott kilengési összértékeket és a megadott zajkibocsátási értékeket szabványos vizsgálati folyamatok során mérték, ezeket az elektromos szerszámok összehasonlítására lehet használni.

A megadott rezgési értékek és a megadott zajkibocsátási értékek a terhelés előzetes értékelésére is használhatók.

▲ FIGYELMEZTETÉS!

Az elektromos szerszám tényleges használata során fellépő rezgés- és zajkibocsátás eltérhet a jelzett értékektől, attól függően, hogy milyen módon használják az elektromos szerszámot, illetve különösen attól függően, hogy milyen fajta munkadarabot munkálnak meg.

Felhívjuk a figyelmet arra, hogy biztonsági intézkedéseket kell hozni a kezelő védelme érdekében, melyek a rezgési terhelésnek a tényleges használati körülmények között történő becslésén alapulnak (figyelembe véve a működési ciklus minden részét, például az elektromos kéziszerszám kikapcsolt állapotát és azokat az időszakokat, amelyekben a készülék be van ugyan kapcsolva, de terhelés nélkül fut).

10. Újrahasznosítás

A csomagolás ártalmatlanítása



A csomagolást fajtánként külön ártalmatlanítsa. Helyezze a papírt és a kartonpapírt a papírhulladékba, a fóliát pedig a műanyag-gyűjtőbe.

A termék ártalmatlanítása



Az áthúzott kerek kuka szimbólum azt jelzi, hogy ez a készülék a 2012/19/EU irányelv

hatálya alá tartozik. Ez az irányelv kimondja, hogy ezt a készüléket élettartamának végén nem szabad a szokásos háztartási hulladékkal együtt ártalmatlanítani, hanem el kell vinni az erre a célra kijelölt gyűjtőhelyekre, újrahasznosító központokba vagy hulladékkezelő vállalatokhoz. Az ártalmatlanítás az Ön számára ingyenes. Kímélje környezetét és rendeltetészerűen ártalmatlanítsa készülékét.

A német piacon az alábbiak érvényesek:

Új készülék vásárlása esetén joga van a megfelelő régi készüléket visszaszolgáltatni a kereskedőnek. A legalább 400 négyzetméteres eladótérrel rendelkező, elektromos és elektronikus berendezéseket forgalmazó üzletek, valamint az olyan, legalább 800 négyzetméteres eladótérrel rendelkező élelmiszer-kiskereskedők, akik rendszeresen árusítanak elektromos és elektronikus berendezéseket, kötelesek a régi készülékeket új készülék vásárlása nélkül is ingyenesen visszavenni, amennyiben a régi készülék egyik mérete sem nagyobb 25 cm-nél. Az importőr közvetlenül az üzletekben és a piacokon kínálja Önnek visszavételi lehetőséget. A helyi visszavételi lehetőségekkel kapcsolatos információkért forduljon a márkakereskedőjéhez.

Ha a régi készülék személyes adatokat tartalmaz, akkor Ön felel azért, hogy a visszaszolgáltatás előtt töröljék az adatokat.

Amennyiben ez a régi készülék tönkretétele nélkül lehetséges,

távolítsa el a régi elemeket vagy akkumulátorokat és lámpákat, mielőtt a régi készüléket ártalmatlanítás céljából leadná, és gyűjtse ezeket külön.

Fixen beépített akkumulátorok esetén jelezze a készülék ártalmatlanításakor, hogy a készülék akkumulátort tartalmaz.

Forduljon a helyi vagy önkormányzati hatósághoz, ha a régi készülékeket más módon szeretné ártalmatlaníttatni.

11. Megfelelőségi nyilatkozat

AZ EK-megfelelőségi nyilatkozat az útmutató utolsó oldalán található.

12. Garancia

HU JÓTÁLLÁSI TÁJÉKOZTATÓ	
A termék megnevezése: Elektromos lombszívó/-fúvó 2600 W	Gyártási szám: 478546
A termék típusa: WWS-ELS2600-B01	
A gyártó cégneve, címe és email címe: Walter Werkzeuge Salzburg GmbH Gewerbeparkstr. 9 A-5081 Anif, Ausztria	A szerviz neve, címe és telefonszáma: Rothenberger Magyarország KFT Gubacsi út 26 H-1097 Budapest Tel.: 06 1 347 5040
Az importáló és forgalmazó cégneve és címe: Lidl Magyarország Kereskedelmi Bt., H-1037 Budapest, Rádl árok 6.	

1. A jótállási idő a Magyarország területén, Lidl Magyarország Kereskedelmi Bt. üzletében történt vásárlás napjától számított 1 év, amely jogvesztő. A jótállási

idő a fogyasztó részére történő átadással, vagy ha az üzembe helyezést a forgalmazó, vagy annak megbízottja végzi, az üzembe helyezés napjával kezdődik.

2. A jótállási igény a jótállási jeggyel és/vagy a vásárlást igazoló blokkal érvényesíthető. A jótállási jegy szabálytalan kiállítása, vagy átadásának elmaradása nem érinti a jótállási kötelezettség-vállalás érvényességét. Kérjük, hogy a vásárlás tényének és időpontjának bizonyítására őrizze meg a pénztári fizetésnél kapott jótállási jegyetés a vásárlást igazoló blokkot.
3. A vásárlástól számított három munkanapon belül érvényesített csereigény esetén a forgalmazó köteles a terméket kicserélni, feltéve ha a hiba a rendeltetésszerű használatot akadályozza. A jótállási jogokat a termék tulajdonosaként a fogyasztó érvényesítheti az áruházakban, valamint a jótállási tájékoztatóban feltüntetett szervizekben. (A magyar Polgári Törvénykönyv alapján fogyasztónak minősül a szakmája, önálló foglalkozása vagy üzleti tevékenysége körén kívül eljáró természetes személy.) A jótállás ideje alatt a fogyasztó hibás teljesítés esetén kérheti a termék kijavítását, kicserélését, vagy ha a termék nem javítható vagy cserélhető, vagy az a forgalmazónak aránytalan többletköltséggel járna, illetve a fogyasztó kijavításhoz, kicseréléshez fűződő érdeke alapos ok miatt megszűnt, árleszállítást kérhet, vagy elállhat a szerződéstől és visszakérheti a vételárat. A kijavítás során a termékbe csak új alkatrész kerülhet beépítésre.
4. A fogyasztó a hiba felfedezése

után a lehető legrövidebb időn belül köteles a hibát bejelenteni és a terméket a jótállási jogok érvényesítése céljából átadni. A hiba felfedezésétől számított két hónapon belül bejelentett jótállási igényt időben közöltnek kell tekinteni. A közlés elmaradásából eredő kárért a fogyasztó felelős. A jótállási igény érvényesíthetőségének határideje a termék, vagy fődarabjának kicserélése esetén a csere napján újraindul.

5. A rögzített bekötésű, illetve a 10 kg-nál súlyosabb, vagy tömegközlekedési eszközön nem szállítható terméket az üzemeltetés helyén kell megjavítani. Abban az esetben, ha a javítás a helyszínen nem végezhető el, a termék ki- és visszaszereléséről, valamint szállításáról a forgalmazónak kell gondoskodnia.
6. A jótállás nem áll fenn, ha a hiba a nem rendeltetésszerű használatból, átalakításból, helytelen tárolásból, vagy a használati utasítástól eltérő kezelésből, vagy bármely a vásárlást követő behatásból fakad, vagy elemi kár okozta, és azt a forgalmazó, vagy a szerviz bizonyítja. A jótállás nem vonatkozik a mozgó kopó alkatrészek (világítótestek, gumibroncsok stb.) rendeltetésszerű elhasználódására. A szerviz és a forgalmazó a javítás során nem felel a terméken a fogyasztó vagy harmadik személyek által tárolt adatokért vagy beállításokért.
7. Fogyasztói jogvita esetén a fogyasztó a megyei (fővárosi) kereskedelmi és iparkamarák mellett működő békéltető testület eljárását is kezdeményezheti.

A ótállás a fogyasztó törvényből eredő szavatossági jogait és azok érvényesíthetőségét nem érinti.

Kijavítást ellenőrző szelvény:

A jótállási igény bejelentésének időpontja:	A hiba oka:
Javításra átvétel időpontja:	A hiba javításának módja:
A fogyasztó részére történő visszaadás időpontja:	
A szerviz bélyegzője, kelt és aláírás:	

Kicserélést ellenőrző szelvény:

A jótállási igény bejelentésének időpontja:
Kicserélés időpontja:
A cserélő bolt bélyegzője, kelt és aláírás:

13. Szervíz



WALTER Service Kft.
E-Mail: service-hu@walteronline.com
Tel.: 0036 33400557
IAN 478546_2410

Szállító

Figyelem! Az alábbi cím nem szervizcím! Lépjön kapcsolatba fent felsorolt szervizek egyikével.
Walter Werkzeuge Salzburg GmbH
Gewerbeparkstr. 9, 5081 Anif, Ausztria

**(EN)****ORIGINAL EU/EC DECLARATION OF CONFORMITY**

We (4) expressly declare, under our sole responsibility, that the object (1) of this declaration is in conformity with all relevant provisions of the following Union harmonisation legislation (2).
References to the harmonised standards used (3).
The technical file is available from: (4).

(HU)**EREDETI EU/EK MEGFELELŐSÉGI NYILATKOZAT**

Felölősségünk teljes tudatában kijelentjük (4), hogy a jelen nyilatkozat tárgya (1) megfelel az alábbi uniósi harmonizációs jogszabályok releváns rendelkezéseinek (2).
A felhasznált harmonizált szabványok hivatkozásai (3).
A műszaki dokumentáció elérhető az alábbi helyen: (4).

(SI)**PRVOTNI IZJAVA EU/ES O SKLADNOSTI**

Izrecno in s polno odgovornostjo izjavljamo (4), da predmet (1) te izjave izpolnjuje vse zadevne določbe naslednjih usklajenih predpisov Unije (2).
Sklicevanje na uporabljene usklajene standarde (3).
Tehnična dokumentacija je na voljo pri: (4).

(CZ)**ORIGINÁL EU/ES PROHLÁŠENÍ O SHODĚ**

Výslovně a ve vylučné odpovědnosti prohlašujeme (4), že předmět (1) tohoto prohlášení odpovídá všem příslušným ustanovením následujících harmonizačních právních předpisů unie (2).
Místa uložení aplikovaných harmonizačních norem (3).
Technické podklady lze obdržet u: (4).

(SK)**ORIGINÁL PREHLÁSENIA O ZHODE S EÚ/ES**

Výslovnou prehlasujeme v rámci našej výhradnej zodpovednosti, že objekt (1) tohto prehlásenia je v súlade so všetkými príslušnými ustanoveniami nasledujúcej harmonizačnej legislatívy Unie (2).
Referencie k použitým harmonizačným normám (3).
Technický súbor je dostupný u: (4).

(DE)**ORIGINAL EU/EG KONFORMITÄTSEKTLÄRUNG**

Wir (4) erklären ausdrücklich und in eigener Verantwortung, dass der Gegenstand (1) dieser Deklaration allen einschlägigen Bestimmungen der nachfolgenden Harmonisierungsrechtsvorschriften der Union (2) entspricht.
Fundstellen der angewandten harmonisierten Normen (3).
Technische Unterlagen erhältlich bei: (4).

(1)	(2)	(3)
Electric leaf vacuum /blower 2600 W Elektromos lombszívó/-fúvó 2600 W Akumulátorski sesalniki/puhalniki listja 2600 W Elektrický vysávač/foukač listí 2 600 W Elektrický vysávač/fukár na listie 2600 W Elektro-laubsauger/-bläser 2600 W 15-02951 - 2025-04 Mod.: WWS-ELS2600-B01	2006/42/EC 2000/14/EC+2005/88/EC	EN 50636-2-100: 2014; EN 60335-1:2012+A11:2014+A13:2017+A1:2019+A14:2019+A2:2019+A15:2021
	2014/30/EU	EN 61000-3-3:2013+A1:2019+A2:2021; EN IEC 55014-1:2021; EN IEC 55014-2:2021; EN IEC 61000-3-2:2019+A1:2021
	2011/65/EU+(EU)2015/863	EN IEC 63000:2018

The object of the declaration described above is in conformity with Directive 2011/65/EU of the European Parliament and of the Council of 8 June 2011 on the restriction of the use of certain hazardous substances in electrical and electronic equipment (*OJ L 174, 1.7.2011, p. 88).

(4)
Walter Werkzeuge Salzburg GmbH Gewerbeparkstr. 9, A-5081, Anif, Austria

2000/14/EC Annex V: Measured sound power level: 95.3 dB (A) blower, 99.3 dB (A) vacuum ; guaranteed sound power level: 103 dB (A).

Christian Huber, MA
Product Manager
Anif, 14.01.2025

Walter Werkzeuge Salzburg GmbH

Gewerbeparkstr. 9
5081 Anif, Österreich

V. 1.0

Az információk állapota:
04/2025

IAN 478546_2410