

/// PARKSIDE®



ELEKTRINIS LAPŲ SIURBLYS IR PŪSTUVAS, 2600 W

PLS 2600 B2
WWS-ELS2600-B01

LT

ELEKTRINIS LAPŲ SIURBLYS IR PŪSTUVAS, 2600 W

Originalios naudojimo instrukcijos vertimas

IAN 478546_2410

LT



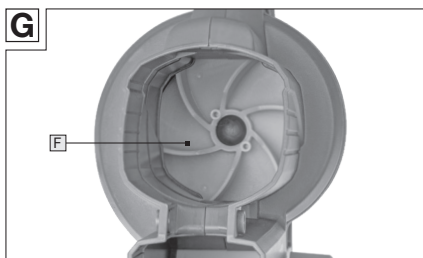
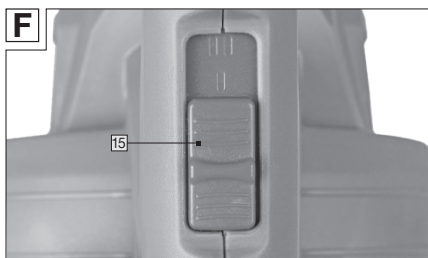
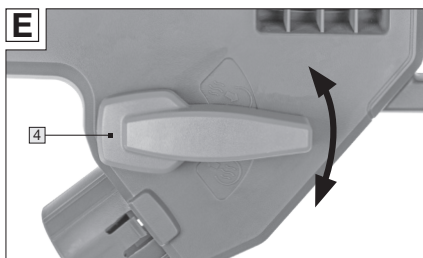
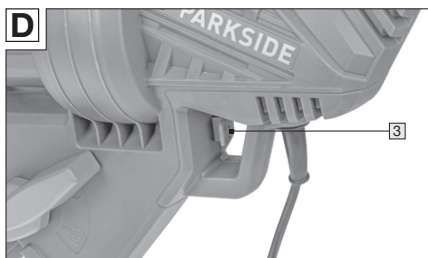
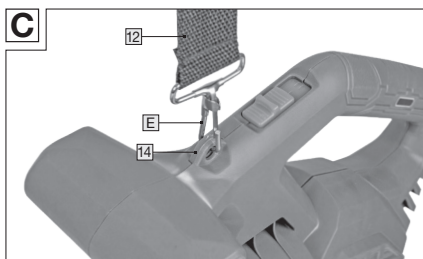
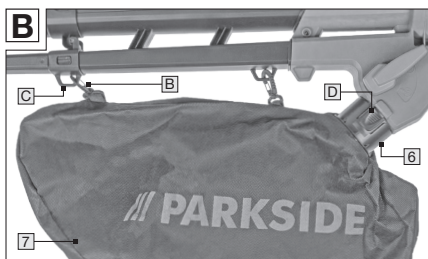
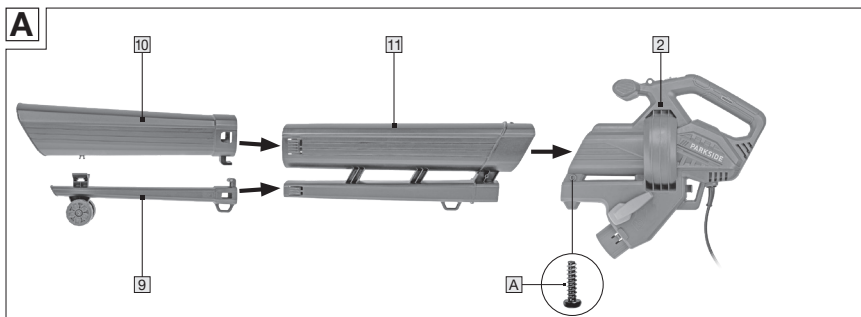

Turinys

1. Įvadas	05
Vartojami simboliai.....	05
Tiekiamas komplektas.....	06
Dalių pavadinimai.....	06
3. Techniniai duomenys	07
2. Sauga	07
Naudojimas pagal paskirtį.....	07
Likutinė rizika.....	08
Saugos nurodymai.....	08
4. Prieš naudojimą	11
Gaminio ir tiekiamo komplekto patikrinimas.....	11
Įsiurbimo ir (arba) pūtimo vamzdžio montavimas (A pav.).....	11
Surinkimo maišo montavimas ir (arba) nuėmimas (B pav.).....	12
Diržo per petį montavimas (C pav.).....	12
5. Naudojimas	12
Tinklo jungtis (D pav.).....	13
Funkcijų perjungimas (E pav.).....	13
Įjungimas ir išjungimas (F pav.).....	13
Surinkimo maišo ištuštinimas.....	14
6. Darbo nurodymai	14
7. Techninė priežiūra, valymas, laikymas ir transportavimas	14
Techninė priežiūra.....	15
Valymas.....	15
Laikymas.....	15
Gabenimas.....	16
8. Gedimų šalinimas	17
9. Informacija apie skleidžiamą triukšmą ir vibraciją	18
10. Utilizavimas	18
Pakuotės šalinimas.....	18
Gaminio šalinimas.....	18
11. Atitikties deklaracija	19
12. Garantija	19
13. Klientų aptarnavimo tarnyba	20

1. Įvadas

Sveikiname įsigijus naują prietaisą. Jūs pasirinkote kokybišką gaminį. Naudojimo instrukcija yra šio elektrinio lapų siurblio ir pūstuvo 2600 W (toliau – „Lapų siurblys“ arba „Gaminys“) neatskiriama dalis. Joje pateikiama svarbių saugos, naudojimo ir šalinimo nurodymų. Prieš pradėdami naudoti gaminį, susipažinkite su visais naudojimo ir saugos nurodymais. Gaminį naudokite tik taip, kaip aprašyta, ir pagal nurodytą paskirtį. Perleisdami gaminį kitiems asmenims, perduokite ir visus dokumentus.

Vartojami simboliai

Šioje naudojimo instrukcijoje, ant gaminio arba ant pakuotės naudojami toliau nurodyti simboliai ir signaliniai žodžiai.

 **ISPĖJIMAS!**

Nurodo pavojų, kurio neišvengus galimi mirtini ar sunkūs sužalojimai.

 **ATSARGIAI!**

Nurodo pavojų, kurio neišvengus galima patirti nedidelį ar vidutinio sunkumo kūno sužalojimą.



Šis simbolis rodo naudingą papildomą informaciją apie prietaiso sandarą arba naudojimą.



Skaitykite naudojimo instrukciją.



Šiuo simboliu pažymėti gaminiai atitinka visas Europos ekonominėje erdvėje taikomas Bendrijos taisykles.



II apsaugos klasė. (Dviguba izoliacija)



Ištraukite tinklo kištuką, jei laidas yra pažeistas arba susipainiojęs.



IŠJUNGIMAS: Prieš valymą ir techninę priežiūrą ištraukite elektros tinklo kištuką.



Dėvėkite klausos apsaugos priemones.



Dėvėkite apsauginius akinius.



Nepalikite per liety.



Saugokite kitus asmenis.



Dirbdami laikykite rankas atokiau nuo įsiurbimo arba pūtimo vamzdžio išėjimo angos.



Lapų siurblyje yra besisukantis rotorius, kuris gali sukelti rimtų sužalojimų. Niekada nelieskite variklio angų, kai jis veikia.



Kyla pavojus, kad iš lapų siurblio gali iškristi akmenys ar kiti daiktai. Laikykitės saugiu atstumu nuo kitų asmenų ir naminių gyvūnų.



Garantuojamas garso galios lygis yra 103 dB(A).



Oro srauto greitis.



Sutankinimas.



Siurbimo tūris.



Siurbimo ženklas.



„GS“ simbolis reiškia „patvirtinoti sauga“. Šiuo ženklu pažymėti gaminiai atitinka Vokietijos gaminių saugos įstatymo (ProdSG) reikalavimus.

Gaminio modelio žymėjimas yra raidžių ir skaičių derinys:

**PLS 2600 B2 |
WWS-ELS2600-B01**

=

**Elektrinis lapų siurblys ir
pūstuvus, 2600 W**

Tiekiamas komplektas

- Variklio blokas
- Centrinis siurbimo ir (arba) pūtimo vamzdis
- Siurbimo vamzdis
- Pūstuvus
- Surinkimo maišas
- Tvirtinimo varžtai (2x)
- Diržas per petį

Dalių pavadinimai

- 1 Rankena
- 2 Variklio blokas
- 3 Kabelio įtempio mažinimas
- 4 Funkcijų perjungimo svirtis
- 5 Maitinimo laidas su tinklo kištuku
- 6 Mulčo išleidimo anga
- 7 Surinkimo maišas
- 8 Ratai
- 9 Pūstuvus
- 10 Siurbimo vamzdis
- 11 Centrinis siurbimo ir (arba) pūtimo vamzdis
- 12 Diržas per petį
- 13 T formos rankena
- 14 Diržo per petį laikiklis
- 15 Jungiklis

3. Techniniai duomenys

Modelio Nr.	PLS 2600 B2 WWS-ELS2600-B01
Tinklo jungtis	230–240 V ~ / 50 Hz
Vardinė galia	2600 W
Vardinis sūkių dažnis (variklis)	12000 min ⁻¹ (I galios pakopa) 15000 min ⁻¹ (II galios pakopa)
Oro srauto greitis	ne didesnis kaip 270 km/h
Siurbimo tūris	ne didesnis kaip 12 m ³ /min
Smulkinimo ir sutankinimo greitis:	ne didesnis kaip 10:1
Surinkimo maišo tūris	34 l
Svoris	apie 3 kg

2. Sauga

Naudojimas pagal paskirtį

ISPĖJIMAS!

Netinka siurbti drėgnų lapų, dirvožemio, smėlio, akmenų, šakų, šakelių, vandens, vejų, žolės.

Šis gaminys skirtas naudoti pagal toliau nurodytą paskirtį:

- Kaip pūstuvą, skirtas sausiems lapams surinkti į krūvą arba išpūsti iš sunkiai pasiekiamų vietų.
- Kaip siurbimo įrenginį, skirtas sausiems lapams siurbti. Naudojant siurbimo funkciją, gaminys taip pat naudojamas kaip smulkin tuvas. Sausi lapai susmulkinami, jų tūris sumažinamas ir paruošiamas

galimam kompostavimui. Smulkinimo intensyvumas priklauso nuo lapų dydžio ir juose likusios drėgmės.

Gaminį galima naudoti tik pagal nustatytą paskirtį. Kitoks naudojimas yra draudžiamas! Už bet kokią žalą ar sužalojimus, atsiradusius dėl naudojimo ne pagal nurodytą paskirtį, atsako naudotojas / operatorius.

Naudoti galima tik gaminiui tinkamus priedus. Naudojimas pagal paskirtį taip pat apima naudojimo instrukcijoje pateiktų saugos nurodymų, montavimo instrukcijos ir naudojimo nurodymų laikymąsi. Asmenys, kurie naudojami gaminiui ir atlieka techninės priežiūros darbus, privalo apie tai žinoti ir būti informuoti apie galimus pavojus. Be to, būtina tiksliai laikytis galiojančių nelaimingų atsitikimų prevencijos reikalavimų.

Privaloma laikytis bendrųjų darbuotojų sveikatos ir techninės saugos reikalavimų. Gamintojas neatsako už žalą, kilusią dėl atliktų gaminio pakeitimų.

Gaminys neskirtas naudoti komerciniais, amatininkystės arba pramoniniais tikslais. Jis skirtas naudoti privačių naudotojų pomėgiams ir meistravimui.

Naudojimas kitais tikslais aiškiai draudžiamas ir laikomas naudojimu ne pagal paskirtį.

Likutinė rizika

Nepaisant naudojimo pagal numatytą paskirtį, negalima visiškai atmesti ir galimų likutinės rizikos padarinių. Atsižvelgiant į gaminio pobūdį, gali kilti toks pavojus:

- Sužeidimai dėl dideliu greičiu išmetamų dalių.
- Klausos pažeidimai, jei nenaudojamos reikiamos klausos apsaugos priemonės.
- Kenksmingas išmetamųjų teršalų kiekis, atsirandantis dėl sukimosi metu išmetamų dalelių.

Saugos nurodymai

SVARBU

**PRIŠ NAUDOJIMĄ ATIDŽIAI
PERSKAITYKITE.
SAUGOKITE DOKUMENTUS.**

Instrukcijos

- Atidžiai perskaitykite instrukcijas. Susipažinkite su valdymo įtaisais ir teisingu gaminio naudojimu.
- Niekada neleiskite gaminio naudoti vaikams ar asmenims, kurie nėra susipažinę su šiomis instrukcijomis. Pagal vietos teisės aktus gali būti ribojamas operatoriaus amžius.
- Atkreipkite dėmesį, kad operatorius arba naudotojas yra atsakingas už nelaimingus atsitikimus arba pavojų kitiems asmenims ar jūsų turtui.
- ĮSPĖJIMAS!** Lapų pūstuvo niekada negalima leisti

naudoti vaikams, asmenims su ribotais fiziniais, jutimais ar protiniais gebėjimais, nepakankama patirtimi ir žiniomis ar asmenims, kurie nėra susipažinę su instrukcijomis. Atkreipkite dėmesį, kad vietiniai teisės aktai gali numatyti naudotojo amžiaus apribojimą.

Pasirengimas

- Naudokite ausų apsaugą ir apsauginius akinius. Juos dėvėkite visą gaminio naudojimo laiką.
- Naudodami gaminį visada avėkite tvirtus batus ir mūvėkite ilgas kelnes. Nenaudokite šio gaminio basomis arba su atvira avalyne. Venkite dėvėti laisvai krentančius drabužius arba drabužius su kabančiais dirželiais ar kaklaraiščiais.
- Nedėvėkite laisvai krentančių drabužių ar papuošalų, kurie gali būti įtraukti į siurbimo angą. Saugokite ilgus plaukus nuo siurbimo angų.
- Gaminį naudokite rekomenduojamoje padėtyje ir tik ant tvirto, lygaus paviršiaus.
- Nenaudokite gaminio ant asfaltuotos ar žvyruotos dangos, kur išmetamos medžiagos gali sukelti sužalojimus.
- Prieš naudodami visada atlikite vizualinę patikrą ir patikrinkite, ar pjaustymo įrenginys, pjaustymo įrenginio varžtai ir kitos tvirtinimo dalys

yra pritvirtintos, ar korpusas nepažeistas ir ar apsauginiai įtaisai bei apsaugai yra savo vietose. Pakeiskite nusidėvėjusius ar pažeistus komponentus komplektais, kad išlaikytumėte jų subalansuotumą. Pakeiskite pažeistą arba neįskaitomą ženklinį.

- g) Prieš naudodami patikrinkite, ar maitinimo šaltinis ir ilgintuvas neturi pažeidimų ar nusidėvėjimo požymių. Jei naudojimo metu pažeistas kabelis, reikia nedelsiant ištraukti maitinimo šaltinio laidą iš elektros tinklo. **NELIESKITE LAIDO, KOL JIS NEBUS IŠTRAUKTAS IŠ ELEKTROS TINKLO.** Nenaudokite gaminio, jei laidas yra pažeistas arba nusidėvėjęs.
- h) **ĮSPĖJIMAS!** Niekada nenaudokite gaminio, kai šalia yra žmonių, ypač vaikų, arba gyvūnų.

Naudojimas



Nelieskite judančių pavojingų dalių, kol įrenginys nebus atjungtas nuo elektros tinklo ir visos judančios dalys visiškai nesustos.

- a) Prieš įjungdami gaminį, įsitikinkite, kad tiekimo įrenginys yra tuščias.
- b) Laikykite veidą ir kūną atokiau nuo užpildymo angos.
- c) Saugokite, kad rankos, kitos

kūno dalys ar drabužiai nepatektų į tiekimo įrenginį, išmetimo kanalą ar prie judančių dalių.

- d) Pasirūpinkite, kad neprarastumėte pusiausvyros ir išlaikytumėte saugią poziciją net ir šlaituose. Venkite nenatūralių kūno pozų. Niekada nestovėkite aukščiau pagrindinio įrenginio lygio, kai dedate medžiagą. Niekada nebėkite su lapų pūstuvu, eikite tik pėsčiomis.
- e) Dirbdami su gaminiu nestovėkite jo išmetimo zonoje.
- f) Tiekiant medžiagą į gaminį, būkite itin atsargūs, kad į jį nepatektų metalo gabalėlių, akmenų, butelių, skardinių ar kitų pašalinių daiktų.
- g) Nedelsdami išjunkite maitinimo šaltinį ir palaukite, kol gaminys išsijungs, jei pjovimo įtaisas atsitrenkia į pašalinį daiktą arba jei gaminys pradeda skleisti neįprastus garsus ar vibruoti. Prieš vėl įjungdami ir naudodami gaminį, išjunkite jį iš elektros tinklo ir atlikite toliau nurodytus veiksmus:
- 1) apžiūrėkite, ar nėra pažeidimų;
 - 2) pakeiskite arba suremontuokite pažeistas dalis;
 - 3) patikrinkite, ar nėra atsilaisvintų dalių, ir jas priveržkite.
- h) Neleiskite, kad išmetimo

zonoje susikauptų apdorotos medžiagos, nes tai gali sutrukdyti tinkamam išmetimui ir sukelti medžiagos grįžimą atgal pro tiekimo angą.

- i) Išjunkite maitinimo šaltinį ir išjunkite gaminį iš elektros tinklo, jei gaminys užsikimšo, prieš valydami jį nuo šiukšlių.
- j) **ĮSPĖJIMAS!** Nenaudokite įrenginio su pažeistomis apsaugos priemonėmis ar ekranais, be saugos įrangos, tokios kaip pritvirtintas surinkimo maišas, arba su pažeistu ar nusidėvėjusiu laidu.
- k) Saugokite maitinimo šaltinį nuo nešvarumų ir kitų nuosėdų, kad jo nepažeistumėte ir nesukeltumėte gaisro.
- l) Netransportuokite gaminio, kai veikia maitinimo šaltinis.
- m) Išjunkite gaminį ir ištraukite maitinimo kabelį su tinklo kištuku  iš kištukinio lizdo. Įsitikinkite, kad visos judančios dalys yra visiškai sausos.
 - palikdami gaminį be priežiūros,
 - prieš valydami užsikimšusius ar užblokuotus kanalus,
 - prieš tikrindami, valydami ar kitaip dirbdami su gaminiu.
- n) Nelenkite gaminio, kai veikia maitinimo šaltinis.
- o) Esant gedimui ar įvykiui, išjunkite įrenginį, atjunkite

jį nuo tinklo ir, jei reikia, kreipkitės į medikus.

- p) Jei naudojimo metu laidas sugadinamas ar susipainioja, atjunkite jį nuo maitinimo, išjungdami pagrindinį jungiklį skirstytuve / saugiklių dėžėje.
- q) Jei įrenginys skleidžia per dideles vibracijas, kreipkitės į specialistą.
- r) Nenaudokite pažeistų laidų ir jų nelieskite, kol jie nebus atjungti nuo maitinimo. Visada laikykite prailginimo laidus atokiau nuo judančių pavojingų dalių, kad išvengtumėte pažeidimų, dėl kurių gali būti atidengtos aktyvios dalys.

Techninė priežiūra ir laikymas

- a) Jei gaminį reikia išjungti dėl techninės priežiūros, tikrinimo, laikymo ar priedų keitimo, išjunkite maitinimo šaltinį, išjunkite gaminį iš elektros tinklo ir įsitikinkite, kad visos judančios dalys išsijungė. Prieš atlikdami patikrinimus, reguliavimą ir pan., leiskite gaminiui atvėsti. Rūpestingai prižiūrėkite gaminį ir laikykite jį švarų.
- b) Laikykite gaminį sausoje ir vaikams nepasiekiamoje vietoje.
- c) Prieš padėdami gaminį į laikymo vietą, visada leiskite jam atvėsti.
- d) Atlikdami smulkintuvo techninę priežiūrą, turėkite omenyje, kad nepaisant to,

jog maitinimo šaltinis yra išjungtas dėl apsauginio įtaiso blokavimo funkcijos, smulkintuvą vis tiek galima judinti.

- e) Siekdami užtikrinti saugą, pakeiskite nusidėvėjusias ar sugadintas dalis. Naudokite tik originalias atsargines dalis ir priedus.
- f) Niekada nepamirškite užblokuoti apsauginio gaubto užrakto funkcijos.

Papildomi saugos nurodymai mašinoms su maišų priedais

- a) Prieš uždėdami arba nuimdami surinkimo maišą, išjunkite gaminį [7].

Rekomendacija

- a) Gaminys turėtų būti maitinamas naudojant likutinės srovės įtaisą (RCD), kurio maksimali suveikimo srovė yra 30 mA.
- b) Venkite naudoti gaminį esant blogoms oro sąlygoms, ypač jei kyla žaibo pavojus.

4. Prieš naudojimą

ISPĖJIMAS!

Nenaudokite gaminio potencialiai sprogoje atmosferoje. Naudokite gaminį tik 10–40° C aplinkos temperatūroje.

Būtinai atjunkite gaminį nuo maitinimo šaltinio, tik tada jį reguliuokite, montuokite arba keiskite priedus ir atlikite techninės priežiūros darbus.

Gaminio ir tiekiamo komplekto patikrinimas

- Gaminį ir priedus išimkite iš pakuotės.
- Patikrinkite, ar tiekiamame komplekte yra visos dalys (žr. skyrių „Tiekiamas komplektas, dalių pavadinimai“).
- Patikrinkite, ar gaminys ir priedai neapgadinti.
- Jei jie apgadinti arba trūksta dalių, gaminio nenaudokite. Kreipkitės į gamintoją skyriuje „Garantija“ nurodytu klientų aptarnavimo tarnybos adresu.

Įsiurbimo ir (arba) pūtimo vamzdžio montavimas (A pav.)

- Paimkite centrinį siurbimo ir pūtimo vamzdį [11] ir įstatykite jį į variklio bloke esančią angą [2].
 - Patikrinkite, ar abiejų vamzdžių kaiščiai yra korpuso išpjovoje.
- Pritvirtinkite dvi variklio bloko dešinėje ir kairėje esančias dalis [A] pridėtais tvirtinimo varžtais.
- Pritvirtinkite pūtimo vamzdį [9] prie centrinio siurbimo ir (arba) pūtimo vamzdžio siauros išleidimo angos.
- Pritvirtinkite pūtimo vamzdį [10] prie centrinio siurbimo ir (arba) pūtimo vamzdžio didelės išleidimo angos.
- Prispauskite siurbimo vamzdį prie pučiamojo vamzdžio atramos.
 - Patikrinkite, ar abiejų vamzdžių kaiščiai yra įleisti į siurbimo arba išpūtimo vamzdžio išpjovą.

Surinkimo maišo montavimas ir (arba) nuėmimas (B pav.)

⚠ ATSAUGIA!

Gaminį galima naudoti tik siurbimo režimu naudojant uždėtą surinkimo maišą.

Surinkimo maišo montavimas

- Uždėkite surinkimo maišą [7] ant mulčo išmetimo angos [6].
- Uždėkite surinkimo maišą taip, kad išgirstumėte, jog surinkimo maišo atlaisvinimo fiksatorius užsifiksuoja.
- Pritvirtinkite surinkimo maišo fiksavimo kabliukus [B] prie tvirtinimo kilpų, [C] esančių ant pūtimo vamzdžio [9] ir centrinio siurbimo ir (arba) pūtimo vamzdžio [11].

Surinkimo maišo montavimas

- Nuimkite fiksavimo kabliukus [B] nuo tvirtinimo kilpų [C], esančių ant pūtimo vamzdžio [9] ir centrinio siurbimo ir pūtimo vamzdžio [11].
- Paspauskite surinkimo maišo [D] dešinėje ir kairėje esančius užraktus.
- Ištraukite surinkimo maišą [7] iš mulčo išleidimo angos [6].

Diržo per petį montavimas (C pav.)

⚠ ĮSPĖJIMAS!

Dirbdami visada dėvėkite diržą per petį. Prieš atlaisvindami diržą per petį, visada išjunkite gaminį. Kyla pavojus susižeisti.

⚠ ATSAUGIA!

Niekada nedėvėkite diržo įstrižai per petį ir krūtinę, o tik ant vieno peties, nes tokiu būdu, kilus pavojui, galėsite greitai nuimti gaminį nuo kūno.

- Pritvirtinkite diržą per petį [12], pritvirtindami fiksavimo kabliuką [E] prie diržo laikiklio [14].
- Užsidėkite diržą ant peties.
- Sureguliuokite diržo ilgį taip, kad diržo laikiklis būtų klubų aukštyje.
- Norėdami išimti, atlikite veiksmus atvirkštine tvarka.

5. Naudojimas

⚠ ĮSPĖJIMAS!

Nelieskite jokių judančių pavojingų dalių, kol gaminys nebus išjungtas iš elektros tinklo ir judančios pavojingos dalys visiškai nesustos.

⚠ ATSAUGIA!

Dėmesio – pavojus susižaloti! Dirbdami su gaminiu dėvėkite tinkamus drabužius ir mūvėkite darbinės pirštines. Prieš kiekvieną naudojimą įsitikinkite, kad gaminys tinkamai veikia.

Įsitikinkite, kad surinkimo maišas ir vamzdžiai (centrinis siurbimo ir (arba) pūtimo vamzdis, siurbimo vamzdis, pūtimo vamzdis) yra tinkamai pritvirtinti.

Jei įjungimo ir (arba) išjungimo jungiklis arba darbo režimo jungiklis yra pažeistas, gaminio

nebegalima naudoti. Asmeninės apsaugos priemonės ir tinkamai veikiantis gaminys sumažina sužeidimų ir nelaimingų atsitikimų riziką.

Tinklo jungtis (D pav.)

Gaminys skirtas naudoti su vienfazės kintamosios srovės 240 V ~ / 50 Hz įtampa ir yra izoliuotas.

- Maitinimo laidą su tinklo kištuku įkiškite į tinkamai įrengtą kištukinį lizdą [5], atitinkantį skyriuje „Techniniai duomenys“ nurodytus reikalavimus.
- Jeigu darbas turi būti atliekamas toliau nuo kištukinio lizdo, galite naudoti ilginamąjį kabelį. Ilginamojo kabelio skersmuo turi būti ne mažesnis nei 1,5 mm². Jei reikia, pirkdami pasikonsultuokite specializuotoje parduotuvėje. Ilginamasis kabelis turi būti kuo trumpesnis. Įsitinkinkite, kad už ilginamojo kabelio nebūtų galima užkliūti.
- Suformuokite kilpą ilginamojo kabelio (neįtrauktas į komplektą) gale ir pritvirtinkite ją prie kabelio įtempimo mažinimo įtaiso [3].

Funkcijų perjungimas (E pav.)

 **ISPĖJIMAS!**

Niekada stipriai nespauskite funkcijų perjungimo svirties.

 **ATSARGIAI!**

Veikimo metu nespauskite funkcijų perjungimo svirties.

Siurbimo funkcija

- Nustatykite funkcijų perjungimo svirtį [4] iki siurbimo žymos .

Pūtimo funkcija

Pasirinkus pūtimo funkciją, oras įsiurbiamas per siurbimo vamzdį, pagreitinamas ir vėl išstumiamas per pūtimo vamzdį.

- Nustatykite funkcijų perjungimo svirtį [4] iki pūtimo žymos .

 Visada pasirinkite vieną iš dviejų funkcijų. Nenaudokite lapų siurblio, jei funkcijų parinkimo svirties padėtis yra tarp siurbimo ir pūtimo padėčių. Funkcijų perjungimo svirtis turi būti valdoma su nedideliu pasipriešinimu. Jei svirtis sunkiai juda arba yra užstrigusi, atjunkite maitinimo laidą su tinklo kištuku [5], išimkite surinkimo maišą ir pažvelkite pro mulčo išmetimo angą ir patikrinkite, ar variklio bloko viduje esantis mechanizmas [2] nėra užkimštas kietomis dalimis, nešvarumais ar purvu. Jei reikia, pašalinkite užsikimšimą.

Įjungimas ir išjungimas (F pav.)

Įjungimas:

- Įjungimo ir (arba) išjungimo jungiklį [15] nustatykite į padėtį „I“ (I galios lygis – mažas greitis) arba „II“ (II galios lygis – didelis greitis).

Išjungimas:



- Pastumkite įjungimo ir (arba) išjungimo jungiklį [15] į padėtį „O“.

Surinkimo maišo ištuštinimas

Kai surinkimo maišas  yra pilnas, siurbimo pajėgumas gerokai sumažėja. Ištuštinkite surinkimo maišą, kai jis bus pilnas arba kai sumažės gaminio siurbimo galia.

- Išjunkite gaminį ir palaukite, kol rotorius sustos. (žr. skyrių „Ijungimas ir išjungimas“).
- Ištraukite maitinimo laidą iš tinklo kištuku .
- Nuimkite surinkimo maišą (žr. skyrių „Surinkimo maišo montavimas ir (arba) nuėmimas“).
- Atitraukite surinkimo maišo užtrauktuką ir visiškai jį ištuštinkite.
- Tada uždarykite ir vėl uždėkite surinkimo maišą.



6. Darbo nurodymai

- Darbo metu saugokite gaminį, kad jis neatsitrenktų į kietus daiktus, kurie gali jį sugadinti.
- Laikykite lapų siurblių taip, kad ratai  liestųsi su žeme.
- Dirbdami gaminį visada tvirtai laikykite abiem rankomis: Šiam tikslui naudokite rankeną  ir T formos rankeną .
- Nesiurbkite jokių kietų daiktų, pavyzdžiui, akmenų, šakų ar šakų atraižų, pušų spyglių ar panašių daiktų, nes jie gali sugadinti gaminį, ypač smulkintuvą. Šio tipo remontui garantija netaikoma.

Pūstuvo darbo režimas

- Optimalių rezultatų pasieksite naudodami pūstuvą 5–10 cm atstumu nuo žemės.
- Oro srovę nukreipkite nuo savęs. Būkite atsargūs, kad nesusidurtumėte su sunkiais daiktais ir nieko nesužeistumėte ar nesugadintumėte.
- Darbą pradėkite nuo didžiausios pūtimo galios, kad greitai surinktumėte aplink gulinčius lapus. Pasirinkite mažesnę pūtimo galią, norėdami sutankinti anksčiau surinktą lapų krūvą.
- Prieš pūsdami lapus, šluota arba grėbliu pašalinkite prie žemės prilipusius lapus.

Siurblio darbo režimas

- Stenkitės, kad vienu metu nebūtų susiurbta per daug lapų. Tokiu būdu siurbimo vamzdis  neužsikimš ir neužblokuos rotoriaus.
- Norėdami išvengti nereikalingo surinkimo maišo  nusidėvėjimo, dirbdami nevilkite jo žeme.

7. Techninė priežiūra, valymas, laikymas ir transportavimas

SPĖJIMAS!

Ištraukite maitinimo laidą su tinklo kištuku  prieš atlikdami bet kokius reguliavimo, techninės priežiūros ar remonto darbus.

Techninė priežiūra

Pasirūpinkite, kad specialistas reguliariai atliktų lapų siurblio techninę priežiūrą.

Naudokite tik gamintojo ar įgaliotų specialių dirbtuvių tiekiamas atsargines dalis ir priedus.

Remonto darbus gali atlikti tik kvalifikuoti specialistai arba įgaliotasis techninės priežiūros centras. Kvalifikuoti specialistai yra asmenys, turintys atitinkamą profesinį išsilavinimą ir patirties, kurie žino gaminio konstrukcijai ir dizainui keliamus reikalavimus ir supranta saugos taisykles.

Siekiant užtikrinti, kad funkcijų perjungimo svirtis [4] veiktų sklandžiai ir nebūtų užblokuota pašaliniais daiktais, laikykitės šių nurodymų:

- Nespauskite siurbimo ir (arba) pūtimo vamzdžio angos [9] [10] į purvą, nes taip užsikimš siurbimo ir (arba) pūtimo vamzdis ir sumažės lapų siurblio efektyvumas.
- Jei veikimo metu sumažėja efektyvumas, iš ventiliatoriaus ir antgalio reikia pašalinti atsilaisvinusias dalis.

Užsikimšimų ir kliūčių šalinimas (G pav.)

ISPĖJIMAS!

Pavojus dėl judančių pavojingų dalių.

Gaminį gali užkimšti lapai ir augalų liekanos.

- Atlaisvinkite tvirtinimo varžtus [A].
- Ištraukite centrinį siurbimo ir (arba) pūtimo vamzdį [11] iš variklio bloko.
- Atsargiai pašalinkite nuo rotorius

likučius ar užsikimšimus [F].

- Patikrinkite, ar rotorius lengvai sukasi ir ar yra nepriekaištingos būklės.
- Atvirkštine tvarka vėl pritvirtinkite centrinį siurbimo ir (arba) pūtimo vamzdį.

Prijungimo kabelio keitimas

Jei šio gaminio maitinimo laidas su tinklo kištuku [5] yra pažeistas, jį turi pakeisti gamintojas, jo klientų aptarnavimo tarnyba arba panašią kvalifikaciją turintis asmuo, siekiant išvengti pavojaus.

Valymas

ISPĖJIMAS!

Saugokite, kad į gaminio vidų nepatektų skysčio.

- Reguliariai valykite gaminį sausa šluoste. Draudžiama naudoti šerdinančias ir (arba) abrazyvines valymo priemones arba tirpiklius. Nuvalę palaukite, kol visos dalys visiškai nudžius.
- Pasirūpinkite, kad ventiliacinės angos liktų atviros, ir reguliariai valykite perforatoriaus korpusą minkšta šluoste.

Laikymas

- Prieš padėdami gaminį į laikymo vietą, jį nuvalykite.
- Nenaudojamą gaminį laikykite saugioje, sausoje ir gerai vėdinamoje, vaikams nepasiekiamoje vietoje.
- Gaminį laikykite 0–40 °C aplinkos temperatūros sąlygomis.

Gabenimas

- Gaminį transportuokite apsaugotą nuo smūgių ir vibracijos originalioje pakuotėje.
- Gaminį visada neškite už tam skirtos rankenos .

8. Gedimų šalinimas

Problema	Galimos priežastys	Šalinimas
Prietaisas neįsijungia.	Pažeistas maitinimo laidas [5] su tinklo kištuku.	Patikrinkite maitinimo laidą su tinklo kištuku.
	Perdegęs saugiklis.	Patikrinkite saugiklius saugiklių dėžutėje.
	Sugedęs jungiklis.	Perduokite funkcijų perjungimo svirtį [4] arba įjungimo ir (arba) išjungimo jungiklį [15] pakeisti klientų aptarnavimo skyriui.
Medžiaga įsiurbiamą netinkamai (mažesnė siurbimo galia).	Lapų siurblys užsikimšęs arba užstrigęs.	Išimkite ir ištuštinkite surinkimo maišą [7]. Pašalinkite nešvarumus, kitas kietas medžiagas ar dumblą, kurie gali uždengti mulčo išleidimo angą [6] (taip pat žr. skyrių „Užsikimšimų ir kliūčių šalinimas“).
	Per pilnas surinkimo maišas.	Ištuštinkite surinkimo maišą [7].
	Per mažas greitis.	Padidinkite greitį (žr. skyrių „Įjungimas ir išjungimas“).

9. Informacija apie skleidžiamą triukšmą ir vibraciją

Skleidžiamo triukšmo vertės

Išmatuota pagal EN 50636. Darbo vietoje skleidžiamas triukšmas gali viršyti 80 dB (A); tokiu atveju naudotojui reikalingos apsauginės priemonės (reikia naudoti tinkamas klausos apsaugos priemonės).

Garso slėgio lygis, siurbimo

funkcija: L_{pA} 87,4 dB(A)

Garso slėgio lygis, pūtimo funkcija:

L_{pA} 82,3 dB(A)

Garso galios lygis, siurbimo

funkcija: L_{WA} 99,3 dB(A)

Garso galios lygis, pūtimo funkcija:

L_{WA} 95,3 dB(A)

Garantuojamas garso galios lygis yra 103 dB(A).

Neapibrėžtis: K_{pA}/K_{WA} 3 dB

Informacija apie vibraciją

Vibracijos vertė, siurbimo funkcija

(T formos rankena ):

a_h 2,166 m/s²

Vibracijos vertė, siurbimo funkcija

(rankena ): a_h 1,177 m/s²

Vibracijos vertė, pūtimo funkcija (T formos rankena):

a_h 2,424 m/s²

Vibracijos vertė, pūtimo funkcija

(rankena ): a_h 1,507 m/s²

Neapibrėžtis: K 1,5 m/s²

Nurodyta bendroji vibracijos vertė ir nurodytos skleidžiamo triukšmo vertės buvo išmatuotos taikant standartinę matavimo procedūrą ir gali būti naudojamos lyginti elektrinius įrankius vienus su kitais.

Nurodyta bendra vibracijos vertė taip pat gali būti remiamasi preliminariai įvertinant jos poveikį.

ĮSPĖJIMAS!

Vibracijos ir triukšmo, atsirandančių faktiškai naudojant elektrinį įrankį, vertės gali skirtis nuo nurodytų verčių, priklausomai nuo elektrinio įrankio naudojimo būdo ir ypač apdirbamo ruošinio tipo.

Atkreipkite dėmesį į tai, kad reikia nustatyti operatoriui apsaugoti skirtas saugos priemones, kurios būtų pagrįstos vibracijos apkrovos faktinėmis naudojimo sąlygomis įvertinimu (tam turi būti atsižvelgiama į visas darbo ciklo dalis, pvz., laikotarpius, kai elektrinis įrankis yra išjungtas, ir laikotarpius, kai jis įjungtas, bet veikia be apkrovos).

10. Utilizavimas

Pakuotės šalinimas



Pakuotę šalinkite išrūšiuodami medžiagas pagal tipą. Popierių ir kartoną atiduokite į makulatūros, o plėveles – į perdirbamų atliekų surinkimo punktą.

Gaminio šalinimas



Greta pateikiamas ratinio šiukšlių konteinerio perbraukto linija simbolis nurodo, kad šiam įtaisui taikoma Direktyva 2012/19/ES. Šioje direktyvoje nustatyta, kad šį įtaisą, kai baigiasi jo eksploataavimo trukmė, draudžiama šalinti su įprastomis buitinėmis atliekomis – jį privaloma gabenti į specialiai įrengtas surinkimo vietas, grąžinamojo perdirbimo centrus arba šalinimo

įmonės. Šis šalinimas jums nieko nekainuoja. Saugokite aplinką ir šalinkite šį įtaisą pagal teisės aktų reikalavimus.

Vokietijos rinkoje taikomos šios sąlygos:

Pirkdami naują įtaisą turite teisę atitinkamą panaudotą įtaisą atiduoti savo prekybininkui. Prekiautojas elektros ir elektronine įranga, kurio prekybos plotas ne mažesnis kaip 400 m², bei maisto produktų mažmeninis prekiautojas, kurio prekybos plotas ne mažesnis kaip 800 m² ir kuris reguliariai parduoda elektros bei elektroninę įrangą, taip pat yra įpareigotas priimti panaudotus įtaisus, net jeigu naujas įtaisas nėra perkamas, jei panaudoto įtaiso bet kuris matmuo nėra didesnis kaip 25 cm. Importuotojas siūlo jums tiesioginę priėmimo galimybę įmonėje ir rinkoje. Prašome taip pat susisiekti su savo prekiautoju, iš kurio susižinotumėte apie vietines priėmimo galimybes.

Jei jūsų sename įrenginyje yra asmeninių duomenų, esate patys atsakingi už jų ištrynimą prieš grąžindami.

Jei įmanoma nesugadinus seno prietaiso, prieš grąžindami jį utilizavimui išimkite iš jo senas baterijas arba akumulatorius bei lemputes ir pristatykite juos atskirai.

Jeigu akumulatorius įmontuotas neišardomai, šalindami pasakykite, kad įtaise yra likęs akumulatorius.

Jei ieškote kitų būdų, kaip išmesti seną įrangą, susisiekite su savivaldybės arba miesto administracija.

11. Atitikties deklaracija

ES atitikties deklaraciją galima rasti priešpaskutiniame šios instrukcijos puslapyje.

12. Garantija

Firmos „Walter Werkzeuge Salzburg GmbH“ garantija

Gerbiama vartotoja, gerbiamas vartotojau,

šiam prietaisui suteikiame 3 metų garantiją, kuri galioja nuo pirkimo datos. Jei gaminys turi trūkumų, jūs turite teisę pateikti teisės aktuose numatytus reikalavimus pardavėjui. Toliau aprašyta mūsų garantija neriboja jūsų teisės aktuose numatytų teisių.

Garantijos sąlygos

Garantijos laikotarpis prasideda nuo pirkimo datos. Saugokite originalų kasos čekį. Tai yra pirkimą patvirtinantis dokumentas. Jei per trejus metus nuo šio gaminio pirkimo datos, atsiranda medžiagos ar gamybos defektų, mes savo pasirinkimu nemokamai suremontuojame arba pakeičiame gaminį. Kad būtų taikoma garantija, būtina per trejų metų laikotarpį pateikti patį prietaisą ir pirkimą patvirtinantį dokumentą (kasos čekį) bei trumpą aprašymą, koks tai defektas ir kada jis atsirado.

Jei defektui taikoma mūsų garantija, grąžinsime jums suremontuotą arba naują gaminį. Suremontavus arba pakeitus gaminį, neprasideda naujas garantinis laikotarpis.

Garantijos trukmė ir teisės aktuose numatytos teisės dėl defektų

Teisės aktuose numatytos teisės

dėl defektų neprailgina garantijos trukmės. Tai taip pat taikoma pakeistoms ir suremontuotoms dalims. Jei defektai buvo jau pirkimo momentu, apie juos privalote pranešti tik išpakavę gaminį. Remonto paslaugos pasibaigus garantijos laikui yra mokamos.

Garantijos apimtis

Prietaisas pagamintas taikant griežtus kokybės reikalavimus ir prieš tiekiant kruopščiai patikrintas. Garantija taikoma medžiagų ir gamybos defektams. Garantija netaikoma dalims, kurios gali nusidėvėti ir todėl yra laikomos nusidėvinčiomis bei lūžtančių dalių, pavyzdžiui, jungiklių, baterijų arba iš stiklo pagamintų dalių, pažeidimams.

Ši garantija nustoja galioti, jei gaminys buvo pažeistas ir netinkamai naudojamas ar prižiūrimas. Kad gaminys būtų naudojamas tinkamai, būtina laikytis visų naudojimo instrukcijoje pateiktų nurodymų. Taip pat būtina laikytis visų naudojimo instrukcijoje pateiktų reikalavimų nenaudoti įrenginio netinkamai ir nesiimti instrukcijoje uždraustų veiksmų.

Gaminys skirtas naudoti tik privačiai ir netinkamas naudoti komerciškai. Garantija nustoja galioti, jei gaminys naudojamas netinkamai arba ne pagal paskirtį ir jei gaminį išardo ne mūsų patvirtinta aptarnavimo atstovybė.

Garantijos vykdymas

Kad garantijos procedūra būtų vykdoma greitai, laikykitės šių reikalavimų:

- Visais atvejais pateikite kasos čekį ir gaminio numerį (pavyzdžiui, IAN 12345) gaminio įsigijimui patvirtinti.
- Gaminio numeris pateiktas tipo lentelėje, naudojimo instrukcijos

tituliniame lape (apačioje kairėje), lipduke gaminio nugarėlėje arba apačioje ir yra išgraviruotas ant gaminio.

- Atsiradus veikimo triktims ar kitiems defektams, iš pradžių **telefonu** ar **elektroniniu laišku** kreipkitės į nurodytą aptarnavimo padalinį.
- Jei nustatoma, kad yra gaminio defektas, gaminį pridėję pirkimą patvirtinantį dokumentą (kasos čekį) ir nurodę defekto tipą bei laiką, kada jis atsirado, galite nemokamai nusiųsti jums nurodytu aptarnavimo padalinio adresu.

Interneto svetainėje www.lidl-service.com galite atsisiųsti šią naudojimo instrukciją bei kitus žinytus, gaminių vaizdo įrašus ir programinę įrangą.

13. Klientų aptarnavimo tarnyba

LT

Teknihall Elektronik GmbH
el. paštas: service-lt@walteronline.com
tel.: 00 800 925 837 88
IAN 478546_2410

Tiekėjas

Atkreipkite dėmesį, kad šis adresas nėra aptarnavimo padalinio adresas. Iš pradžių kreipkitės į prieš tai nurodytą aptarnavimo padalinį.

Walter Werkzeuge Salzburg GmbH
Gewerbeparkstr. g. 9, 5081 Anif, Austrija



ORIGINAL EU/EC DECLARATION OF CONFORMITY

We (4) expressly declare, under our sole responsibility, that the object (1) of this declaration is in conformity with all relevant provisions of the following Union harmonisation legislation (2).

References to the harmonised standards used (3).

The technical file is available from: (4).



ALKUPERÄINEN EU-/EY-VAATIMUSTENMUKAISUUSVAKUUTUS

Vakutamme yksinomisella vastuullamme, että tämän vakuutuksen kohde (1) on seuraavan unionin yhdenmukaistamislaadännön kaikkien asiaan liittyvien säännösten mukainen (2).

Viittaukset käytettyihin yhdenmukaistettuihin standardeihin (3).

Tekniset asiakirjat ovat saatavilla osoitteesta: (4).



ORIGINAL EU/EG-FÖRSÄKRAN OM ÖVERENSSTÄMMELSE

Vi (4) förklarar uttryckligen, under eget ansvar, att objektet (1) för denna deklaration är i överensstämmelse med alla relevanta bestämmelser av följande EU-harmonisering av lagstiftningen (2).

Referenser till de använda harmoniserade standarderna (3).

Den tekniska filen är tillgänglig från: (4).



ORYGINALNA DEKLARACJA ZGODNOŚCI UE/WE

Wyrażnie (4) deklarujemy, na naszą własną odpowiedzialność, że przedmiot (1) tej deklaracji jest w zgodzie ze wszystkimi odnośnymi postanowieniami następującej unijnej legislacji harmonizacyjnej (2).

Użyte odwołania do norm zharmonizowanych (3).

Dokumentacja techniczna jest dostępna w: (4).



ES / EB ATITIKTIKTES DEKLARACIJOS ORIGINALAS

Mēs (4), arī kāli ir prisiņādāmi atsaikomybę patvirtināme, ka šīs deklarācijas objekts (1) atitinka visas jam taikytinas žemāu nurodyti dēināmūji šājūngos teisės akty nuostatas (2).

Nuorodos į naudotus darniuosius standartus (3).

Techninius dokumentus galima gauti iš: (4).



ALGNE EL/EÜ VASTAVUSDEKLARATSIOON

Kinnitame üheselt ja ainuvastutusel, et deklareeritav toode (1) vastab liidu (2) järgmistele ühtlustamisaktide kõikidele asjakohastele nõuetele.

Viited kasutatud harmoneeritud standarditele (3).

Tehniline dokumentatsioon on kättesaadav: (4).



SĀKOTNĒJĀ ES / EK ATBILSTĪBAS DEKLARĀCIJA

Mēs (4), balsoties vienīgi uz savu atbildību, nepārsprotami apliecinām, ka šīs deklarācijas priekšmets (1) atbilst visiem attiecīgajiem turpmāk minēto Savienības saskaņoto tiesību aktu noteikumiem (2).

Atsauces uz piemērotajiem saskaņotajiem standartiem (3).

Tehnisā dokumentācija pieejama: (4).



ORIGINAL EU/EG KONFORMITÄTSEKLRÄRUNG

Wir (4) erklären ausdrücklich und in eigener Verantwortung, dass der Gegenstand (1) dieser Deklaration allen einschlägigen Bestimmungen der nachfolgenden Harmonisierungsrechtsvorschriften der Union (2) entspricht.

Fundstellen der angewandten harmonisierten Normen (3).

Technische Unterlagen erhältlich bei: (4).

(1)	(2)	(3)
Electric leaf vacuum /blower 2600 W Sähköinen lehtimuri/puhallin 2600 W Elektrisk lövavakuum-/flåkt 2600 W Elektryczny odkurzacz/dmuchawa do liści. 2600 W Elektrinis lapų siurblys ir pūstuvus, 2600 W Elektriline leheimur/-puhur 2600 W Elektriskais lapu sūcējs/pūtejs 2600 W Elektro-laubsauger-/bläser 2600 W 15-02951 - 2025-04 Mod.: WWS-ELS2600-B01	2006/42/EC 2000/14/EC+2005/88/EC	EN 50636-2:100: 2014; EN 60335-1:2012+A11:2014+A13:2017+A1:2019+A14:2019+A2:2019+A15:2021
	2014/30/EU	EN 61000-3-3:2013+A1:2019+A2:2021; EN IEC 55014-1:2021; EN IEC 55014-2:2021; EN IEC 61000-3-2:2019+A1:2021
	2011/65/EU+(EU)2015/863	EN IEC 63000:2018

The object of the declaration described above is in conformity with Directive 2011/65/EU of the European Parliament and of the Council of 8 June 2011 on the restriction of the use of certain hazardous substances in electrical and electronic equipment (*OJ L 174, 1.7.2011, p. 88).

(4)
Walter Werkzeuge Salzburg GmbH Gewerbeparkstr. 9, A-5081, Anif, Austria

2000/14/EC Annex V: Measured sound power level: 95.3 dB (A) blower, 99.3 dB (A) vacuum ; guaranteed sound power level: 103 dB (A).

Christian Huber, MA
Product Manager
Anif, 14.01.2025

Walter Werkzeuge Salzburg GmbH

Gewerbeparkstr. 9
5081 Anif, Österreich

V. 1.0

Redakcija:
04/2025

IAN 478546_2410