

# /// PARKSIDE®



## HEIGHT-ADJUSTABLE TRESTLE

(HU)

**MAGASSÁGBAN ÁLLÍTHATÓ ALÁTÁMASZTÓ BAK**  
Szerelési, használati és biztonsági tudnivalók

(SI)

**PODSTAVEK Z NASTAVLJIVO VIŠINO**  
Navodila za montažo, uporabo in varnostna navodila

(CZ)

**VÝŠKOVĚ NASTAVITELNÝ PODSTAVEC**  
Pokyny k montáži, obsluze a bezpečnostní pokyny

(SK)

**VÝŠKOVO NASTAVITELNÝ PODSTAVEC**  
Pokyny pre montáž, obsluhu a bezpečnostné pokyny

(DE) (AT) (CH)

**HÖHENVERSTELLBARER UNTERSTELLBOCK**  
Montage-, Bedienungs- und Sicherheitshinweise

IAN 483136\_2407

(HU) (SI) (CZ) (SK)

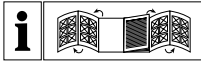

(HU)

Az elolvasás előtt nyissa fel az ábrákat tartalmazó oldalakat, majd ismerkedjen meg a készülék összes funkciójával.

---

(SI)

Pred branjem odprite strani s slikami in se nato seznanite z vsemi funkcijami naprave.

---

(CZ)

Před přečtením si otevřete stránky s obrázky a potom se seznamte se všemi funkcemi přístroje.

---

(SK)

Pred čítaním si otvorte strany s obrázkami a potom sa oboznámte so všetkými funkciami prístroja.

---

(DE) (AT) (CH)

Klappen Sie vor dem Lesen die Seiten mit den Abbildungen aus und machen Sie sich anschließend mit allen Funktionen des Gerätes vertraut.

HU	Szerelési, használati és biztonsági tudnivalók	Oldal	5
SI	Navodila za montažo, uporabo in varnostna navodila	Stran	13
CZ	Pokyny k montáži, obsluze a bezpečnostní pokyny	Strana	23
SK	Pokyny pre montáž, obsluhu a bezpečnostné pokyny	Strana	31
DE/AT/CH	Montage-, Bedienungs- und Sicherheitshinweise	Seite	39

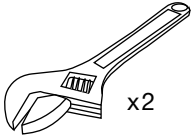
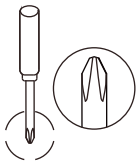

1

2

3

4

10mm

10mm

10mm

13mm

12

11

10

5

6

7

13

8

9

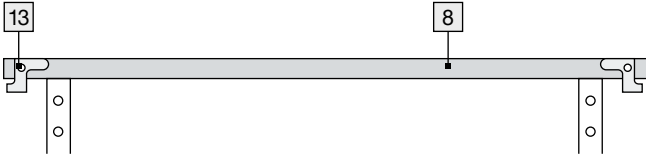
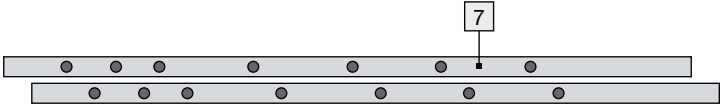
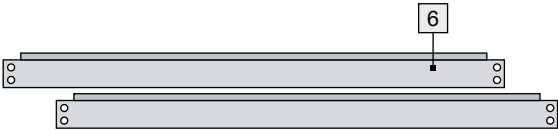
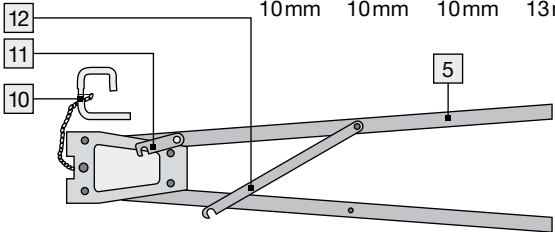

**A**

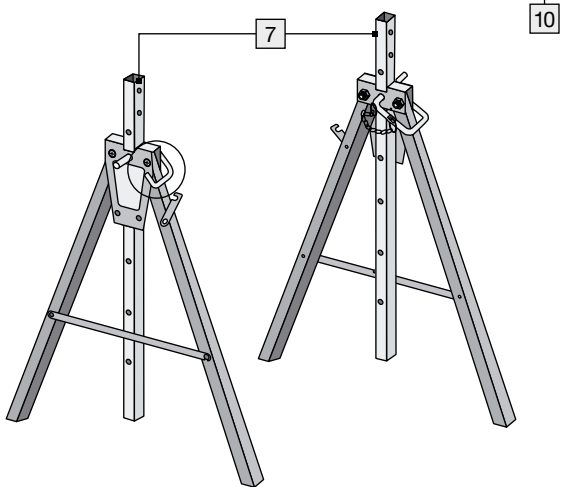
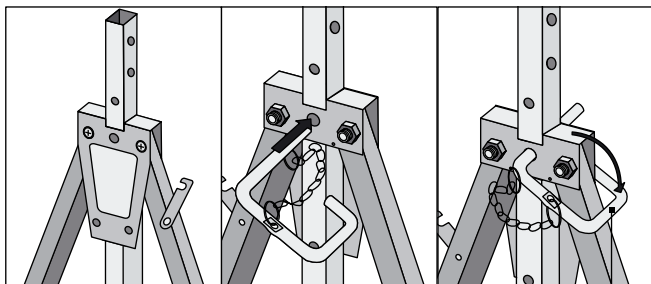
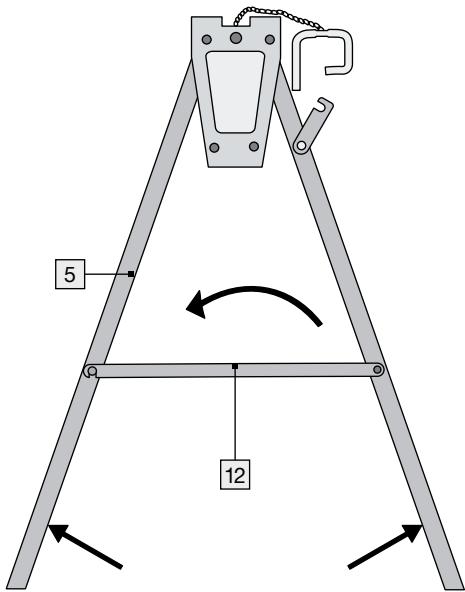

<b>Az alkalmazott piktogramok jelmagyarázata.....</b>	Oldal	6
<b>Bevezető .....</b>	Oldal	6
Rendeltetésszerű használat .....	Oldal	6
Alkatrészleírás és a csomag tartalma .....	Oldal	6
Műszaki adatok.....	Oldal	7
<b>Biztonsági utasítások .....</b>	Oldal	7
<b>Összeszerelés .....</b>	Oldal	8
<b>Használat.....</b>	Oldal	9
Magasság beállítása .....	Oldal	9
<b>Tisztítás.....</b>	Oldal	9
<b>Tárolás .....</b>	Oldal	10
<b>Mentesítés .....</b>	Oldal	10
<b>Garancia és szerviz.....</b>	Oldal	10
Garancia.....	Oldal	10
Garanciális ügyek lebonyolítása.....	Oldal	11
Szerviz.....	Oldal	11

## Az alkalmazott piktogramok jelmagyarázata

	Biztonsági tudnivalók
	Kezelési utasítások

## Magasságban állítható alátámasztó bak

### ● Bevezető

Gratulálunk új termékének vásárlása alkalmából. Ezzel egy magas minőségű termék mellett döntött. Az első üzembevétel előtt ismerkedjen meg a készülékkel. Ehhez figyelmesen olvassa el a következő Használati utasítást és a biztonsági tudnivalókat. A terméket csak a leírtak szerint és a megadott felhasználási területeken alkalmazza. Őrizze meg ezt az utasítást. A termék harmadik félnek történő továbbadása esetén mellékelje a termék a teljes dokumentációját is.

### ● Rendeltetésszerű használat

A termék privát használatra készült munkabak. Az ettől eltérő alkalmazás, vagy a termék átalakítása nem rendeltetésszerűnek minősül és jelentős balesetveszélyeket rejt magában. A gyártó nem vállal felelősséget a nem rendeltetésszerű használatból eredő károkért. A terméket nem közületi felhasználásra szánták.

### ● Alkatrészleírás és a csomag tartalma

- 1 2x kerekfejű csavar, beleértve 2 alátétet, anyákat, M5 x 12mm
- 2 2x hatszögletű csavar, beleértve az alátéteket, anyákat, M5 x 12mm
- 3 8x kerekfejű csavar, beleértve 2 alátétet, anyákat, M6 x 35mm
- 4 4x hatszögletű csavar, beleértve az alátéteket, anyákat, M8 x 40mm
- 5 2x oldalrész
- 6 2x alsó támasztórúd
- 7 2x lyukas lécs
- 8 1x áthidaló
- 9 1x középső támasztórúd
- 10 2x biztosító szög
- 11 nyitó biztosító, rövid
- 12 nyitó biztosító, hosszú
- 13 tartásbiztosító  
használati útmutató







## ● Műszaki adatok





Max. teherbírás:	200kg
Munkamagasság:	kb. 800–1300mm
Súly:	kb. 5,8kg



### Biztonsági utasítások

GONDOSAN ŐRIZZEN MEG MINDEN BIZTONSÁGI TUDNIVALÓT ÉS UTASÍTÁST!

-  **⚠ FIGYELMEZTETÉS! ÉLET- ÉS BALESETVESZÉLY KISGYEREKEK ÉS GYEREKEK SZÁMÁRA!** Soha ne hagyja a gyerekeket felügyelet nélkül a csomagolóanyaggal. A csomagolóanyagok fulladást okozhatnak. A gyerekek gyakran alábecsülik a veszélyeket. Tartsa a gyerekeket a terméktől mindig távol. A termék nem játékszer.
- Ellenőrizze a termék állapotát és az alakrészek működését a szállítás után és az első használat előtt. Ne használja a terméket, amennyiben azon sérülés jelei láthatók. Ellenkező esetben sérülésveszély fenyeget.
- Ne használjon sérült terméket.
- ⚠ **VIGYÁZAT!** Ne hagyja a gyermekeket felügyelet nélkül! A termék nem mászóka és nem játékszer! Gondoskodjon róla, hogy személyek, különösen gyermekek ne másszanak fel a termékre, ill. ne támaszkodjanak rá. A termék megbillenhet és eldőlhethet. Sérülések és/vagy károsodások léphetnek fel.
-  **VIGYÁZAT! SÉRÜLÉSVESZÉLY!** A terméket tilos létrának vagy hasonlóknak használni.
-  **VIGYÁZAT! SÉRÜLÉSVESZÉLY!** Sose másszon fel a termékre vagy a munkalapra.
-  Ügyeljen arra, hogy a megengedett terhelést sose lépje túl (lásd „Műszaki adatok“).
-  Ügyeljen arra, hogy a terméke stabilan álljon és ne borulhasson fel. Sérülésveszély és/vagy a termék károsodása lehetnek a következmények.
- ⚠ **VIGYÁZAT! ZÚZÓDÁSI SÉRÜLÉS VESZÉLYE!** A termék szétnyitásakor és összecsukásakor ügyeljen az ujjaira.
-  A terméket csak szilárd és sima felületeken használja. Nem szilárd és egyenletlen felületeken – mint pl. kavicság – a teher elcsúszhat.

-  **VIGYÁZAT! SÉRÜLÉSVESZÉLY!** A terméket lejtős alapon használni szigorúan tilos. A termék, valamint a rajta lévő munkadarabok felborulhatnak.
-  Ügyeljen rá, hogy az állólábak teljesen ki legyenek nyitva és a nyitó biztosítók [11] és [12] rajta legyenek, amikor használja a terméket. Csak így biztosíthatja a stabil tartást.
-  Sérült biztosító- vagy állító alakrészeknél vagy hegesztési varratoknál ne használja a terméket.
-  **VIGYÁZAT! SÉRÜLÉSVESZÉLY!** Ügyeljen arra, hogy a talaj ne legyen nedves vagy olajos. A termék elcsúszhat és felborulhat.
-  Ügyeljen rá, hogy az áthidalón [8] lévő munkadarabok/ munkalapok ne tudjanak elcsúszni. Adott esetben biztosítsa ki őket.
-  Ügyeljen arra, hogy a munkadarabokat ne terhelje egyoldalon. Másképpen a munkadarab megbillenhet és leeshet.
- Távolítsa el a termékről az összes szennyeződést, mint pl. nedves festék, piszok, olaj vagy hó.
- Használjon mindig két munkabakot, hogy a munkadarabot / munkalapot munka közben megtartsa.
- Nem szabad csak az egyik oldalon terhelni.
- Ezt az univerzális bakot ne használja állványbakként.

## ● Összeszerelés

**Tudnivaló:** A felépítésénél ügyeljen rá, hogy a csavarokat először csak lazán húzza meg. Csak akkor húzza meg őket erősen, amikor a termék már teljesen fel van építve.

- Húzza szét az oldalrész [5] állólábait. Húzza ki a biztosító szöveget [10] és helyezze a nyitó (szétfeszítő) biztosítót [12] a másik lábon lévő csapszegek fölé. Alulról helyezze a lyukas léceket [7] az oldalrész közepébe. Dugja a biztosító szöveget [10] a lyukon keresztül az oldalrészbe [5], hogy a lyukas léceket [7] kibiztosítsa. Ügyeljen rá, hogy a lyukas léceken [7] legalább három lyuk felül kiemelkedjen. Ugyanígy járjon le az ellenkező oldalon (A. ábra).
- Bizonyosodjon meg róla, hogy mindkét lyukas léceket [7] egyforma magasságban van.
- Kösse össze a középső támasztó rudat [9] a két oldalrésszel [5] a csavarszett [1] és [2] segítségével (B ábra).
- Használja a csavar-szettet [2] azon az oldalon, ahol a nyitó biztosító [11] található. A másik oldalon használja a csavar-szettet [1]. Miután rögzített a csavarokat, fektesse a nyitó biztosítót [11] a

csavar fölé. Ismételje meg a lépéseket a másik oldalon is, hogy a közepes támasztórudat [9] rögzítse (C ábra).

- Csavarozza össze az alsó támasztó rudat [6] az oldalrész lábaival a csavar-szett [3] segítségével. Ismételje meg a lépéseket az másik oldalon is, hogy az alsó támasztórudakat [6] rögzítse (D ábra).
- Fektesse az áthidalót [8] a lyukas lécre [7] és erősítse fel a csavar-szettel [4] (E ábra).
- Állítsa be megfelelően a terméket. Végül húzzon szorosra minden csavart.

**Tudnivaló:** A támasztódúcokat [6] szorosan össze kell csavarozni a lábakkal, hogy a támasztóbak ne tudjon elcsavarodni.

- Fordítsa el az áthidaló [8] mindkét tartásbiztosítóját [13] felfelé (F ábra).

## ● Használat

**⚠ VIGYÁZAT! SÉRÜLÉSVESZÉLY!** Ügyeljen rá, hogy a nyitó biztosítók [11] és [12] rajta legyenek. Ügyeljen rá is, hogy mindkét munkabak mindig egyforma magas legyen. Csak így biztosíthatja a stabil tartást.

- Használjon mindig két munkabakot, hogy a munkadarabot/munkalapot munka közben megtartsa.
- Ügyeljen rá, hogy az áthidaló felületén lévő munkadarabok/munkalapok ne tudjanak elcsúszni. Adott esetben biztosítsa ki őket.
- Ügyeljen arra, hogy a munkadarabokat ne terhelje egyoldalon. Másképpen a munkadarab megbillenhet és leeshet.
- Hajtsa teljesen szét az állólábakat.
- Ellenőrizze a biztosító- és állító alkatrészek helyes állását.
- Helyezze a megmunkálandó munkadarabot az áthidalóra [8].

## ● Magasság beállítása

A biztonsági stift [10] segítségével állíthatja a termék magasságát.

- Távolítsa el a munkadarabokat/munkalapokat a termékről.
- Távolítsa el a biztosító szöveget [10] és állítsa a lyukas léceket [7] magasra.
- Rögzítse a pozíciót úgy, hogy a biztosító szöveget [10] ismét visszahe-lyezi.

## ● Tisztítás

- Rendszeresen tisztítsa meg a terméket egy száraz és szőszmentes kendővel.
- Ne használjon agresszív vagy maró hatású tisztítószeret, mivel felsértheti a terméket.

## ● Tárolás

- Nyissa ki mindkét nyitó biztosítót [11] és [12] és csukja össze az állólábakat, amennyiben nem használja már a terméket.
- Tárolja a terméket száraz, zárt helyiségben, amennyiben hosszabb ideig nem használja.

## ● Mentesítés

A csomagolás környezetbarát anyagokból készült, amelyeket a helyi újrahasznosító helyeken adhat le ártalmatlanítás céljából.

A kiszolgált termék megsemmisítési lehetőségeiről lakóhelye illetékes önkormányzatánál tájékozódhat.

## ● Garancia és szerviz

### ● Garancia

A terméket gondosan, szigorú minőségi előírások betartásával gyártottuk, és a szállítás előtt gondosan ellenőriztük. Anyag- vagy gyártási hibák esetén a termék eladójával szemben törvényes jogok illetik meg. Az Ön törvényes jogait az általunk alább meghatározott garancia semmilyen módon nem korlátozza.

Erre a termékre 3 év garanciát adunk a vásárlás dátumától számítva. A garancia idő a vásárlás dátumával kezdődik. Biztonságos helyen őrizze meg az eredeti vásárlói bizonylatot, mert ez a dokumentum szükséges a vásárlás bizonyításához.

A vásárláskor fennálló károkat és hiányosságokat a termék kicsomagolása után haladéktalanul jelezze.

Ha ezen a terméken a vásárlástól számított 3 éven belül anyag- vagy gyártási hibát észlel, választásunk szerint ingyenesen megjavítjuk vagy kicseréljük a terméket. A garancia idő nem hosszabbodik meg a helyette nyújtott szavatossági igény által. Ez a kicserélt vagy javított alkatrészekre is érvényes.

A garancia megszűnik, ha a terméket megrongálták, ill. nem szakszerűen kezelték vagy végezték a karbantartást.

A garancia az anyag- és gyártási hibákra vonatkozik. Ez a garancia nem terjed ki azokra a termékalkatrészekre, amelyek normál kopásnak vannak kitéve, és ezért gyorsan kopó alkatrésznek minősülnek (pl.

elemekre, akkumulátorokra, tömlőkre, tintapatronokra), illetve a törékeny alkatrészek sérülésére, pl. kapcsolókra vagy üveg alkatrészekre.

## ● Garanciális ügyek lebonyolítása

Ügyének gyors elintézése céljából kérjük, kövesse az alábbi útmutatásokat:

- Kérjük, kérdések esetére őrizze meg a pénztárblokkot és a cikkszámot (IAN 483136\_2407) a vásárlás tényének igazolására.
- A cikkszámot leolvashatja a termék típusablájáról, a terméken található gravírozásból, az útmutató címoldaláról (balra lent), vagy a termék hátoldalán vagy az alsó oldalán lévő címkéről.
- Ha működési hiba vagy egyéb hiányosság lépne fel, akkor először telefonon vegye fel a kapcsolatot a következőkben megnevezett szervizosztállyal vagy küldjön e-mailt.
- Ha a szóban forgó termék meghibásodott, akkor a vásárlási bizonylat (pénztári blokk) mellékelésével, a hiba leírásával és a hiba keletkezési idejének a megadásával, portómentesen elküldheti az Önnek megadott szerviz címére.



Ezeket és számos más kézikönyvet megtekinthet és letölthet a parksidediy.com oldalon. Ez a QR-kód közvetlenül a parksidediy.com oldalra irányítja. Válassza ki az országot, és a keresési felület segítségével keresse ki a használati utasítást. Adja meg a cikkszámot (IAN) 483136\_2407, hogy megtekinthesse a cikkhez tartozó használati utasítást.

## ● Szerviz

(HU)

**Conmetall Meister GmbH**

Oberkamper Str. 39

42349 Wuppertal

NÉMETORSZÁG

Tel.: 00 800 34 99 67 53

E-mail: cm@comei.info

## IAN 483136\_2407

Kérjük, kérdések esetére készítse elő a pénztárblokkot és a cikkszámot (IAN 483136\_2407) a vásárlás tényének az igazolására.



<b>Legenda uporabljenih piktogramov</b> .....	Stran 14
<b>Uvod</b> .....	Stran 14
Predvidena uporaba.....	Stran 14
Opis delov in obseg dobave .....	Stran 14
Tehnični podatki .....	Stran 15
<b>Varnostni napotki</b> .....	Stran 15
<b>Montaža</b> .....	Stran 16
<b>Uporaba</b> .....	Stran 17
Nastavljanje višine.....	Stran 17
<b>Čiščenje</b> .....	Stran 17
<b>Skladiščenje</b> .....	Stran 17
<b>Odstranjevanje</b> .....	Stran 18
<b>Garancija in servis</b> .....	Stran 18
Postopek pri uveljavljanju garancije.....	Stran 18
Servis .....	Stran 19
<b>Garancijski list</b> .....	Stran 20

## Legenda uporabljenih piktogramov



Varnostni napotki  
Navodila za upravljanje

## Podstavek z nastavljivo višino

### ● Uvod

Iskrene čestitke ob nakupu vašega novega izdelka. Odločili ste se za kakovosten izdelek. Pred prvo uporabo se seznanite z izdelkom. V ta namen pozorno preberite naslednja navodila za uporabo in varnostne napotke. Izdelek uporabljajte samo tako, kot je opisano in samo za navedena področja uporabe. To navodilo shranite. V primeru izročitve izdelka tretjim, jim predajte tudi vso dokumentacijo.

### ● **Predvidena uporaba**

Izdelek je primeren kot delovni podstavek za zasebno uporabo. Drugačna uporaba ali spreminjanje izdelka nista v skladu z določili in predstavljata znatno nevarnost nesreč. Za škode, ki nastanejo zaradi nepravilne uporabe, proizvajalec ne odgovarja. Izdelek ni predviden za poslovno uporabo.

### ● **Opis delov in obseg dobave**

- 1 2x vijak z zaobljeno glavo, vklj. z 2 podložkama, maticama, M5 x 12 mm
- 2 2x inbus vijak, vklj. s podložko, matico, M5 x 12 mm
- 3 8x vijak z zaobljeno glavo, vklj. z 2 podložkama, maticama, M6 x 35 mm
- 4 4x inbus vijak, vklj. s podložko, matico, M8 x 40 mm
- 5 2x stranski del
- 6 2x spodnja oporna prečka
- 7 2x letev z luknjami
- 8 1x naležna prečka
- 9 1x srednja oporna prečka
- 10 2x varnostni zatič
- 11 Razporno varovalo, kratko
- 12 Razporno varovalo, dolgo
- 13 Varnostno držalo  
Navodila za uporabo







## ● Tehnični podatki





Največja nosilnost:	200 kg
Delovna višina:	pribl. 800 do 1300 mm
Teža:	pribl. 5,8 kg



### Varnostni napotki

VSE VARNOSTNE NAPOTKE IN NAVODILA SKRBNO SHRANITE!

-  **⚠ OPOZORILO! SMRTNA NEVARNOST IN NEVARNOST NESREČ ZA MALČKE IN OTROKE!** Otrok z embalažnim materialom nikoli ne pustite nenadzorovanih. Obstaja nevarnost zadušitve z embalažnim materialom. Otroci pogosto podcenjujejo nevarnosti. Otrokom nikoli ne dovolite zadrževanja v bližini izdelka. Ta izdelek ni igrača.
- Po dostavi preverite izdelek in pred prvo uporabo preverite stanje in delovanje vseh delov. V nobenem primeru ne uporabljajte izdelka, če je poškodovan. V nasprotnem primeru obstaja nevarnost poškodb.
- Ne uporabljajte poškodovanega izdelka.
- ⚠ **PREVIDNO!** Otrok nikoli ne puščajte brez nadzora! Izdelek ni plezalo ali igralo! Zagotovite, da osebe, predvsem pa otroci, ne plezajo po izdelku oz. se nanj ne naslanjajo. Izdelek lahko izgubi ravnotežje in se prevrne. Posledice so lahko poškodbe in/ali materialna škoda.
-  **PREVIDNO! NEVARNOST TELESNIH POŠKODB!** Izdelka nikoli ne uporabljajte kot lestev ipd.
-  **PREVIDNO! NEVARNOST TELESNIH POŠKODB!** Nikoli ne pritrdite izdelka brez delovne plošče.
-  Poskrbite, da nikoli ne boste preseгли dovoljene nosilnosti (glejte »Tehnični podatki«).
-  Podkrbite, da bo izdelek varno postavljen in se ne bo mogel prevrniti. Posledica so lahko telesne poškodbe in/ali poškodbe izdelka.
- ⚠ **PREVIDNO! NEVARNOST ZMEČKANIN!** Pri razpiranju in sklapljanju izdelka pazite na svoje prste.
-  Izdelek uporabljajte samo na trdnih, ravnih površinah. Na nepritrjenih in neravnih površinah, npr. peskanih stropih, lahko pride do zdrsa tovora.
-  **PREVIDNO! NEVARNOST TELESNIH POŠKODB!** Izdelka v nobenem primeru ne uporabljajte na podlagah z nagibom. Izdelek in morebitni na njem ležeči obdelovanci se lahko prevrnejo.

-  Pri uporabi izdelka poskrbite, da bodo nogice povsem razklopljene in razporni varovali [11] in [12] nameščeni. Le tako je zagotovljena varna postavitvev.
-  Če so varnostne in prestavljalne naprave ali zvar poškodovani, izdelka ne uporabljajte več.
-  **PREVIDNO! NEVARNOST TELESNIH POŠKODB!** Poskrbite, da podlaga ne bo vlažna ali naoljena. Izdelek lahko zdrsne in se prevrne.
-  Poskrbite, da obdelovanci/delovna plošča ne morejo zdrsniti na naležni prečki [8]. Po potrebi jih zavarujte.
-  Poskrbite, da obdelovanci ne bodo enostransko obremenjeni. V nasprotnem primeru lahko obdelovanec izgubi ravnotežje in pade na tla.
- Z izdelka odstranite vsakršno umazanijo, npr. mokro barvo, umazanijo, olje ali sneg.
- Vedno uporabljajte dve stojali za držanje obdelovancev / delovne plošče.
- Ne nameščajte tovorov, ki na strani segajo prek.
- Tega večnamenskega podstavka ne uporabljajte kot podstavek odra.

## ● Montaža

**Napotek:** Pri sestavljanju morate vijake najprej le narahlo zategniti. Šele ko je izdelek povsem sestavljen, lahko trdno zategnete vijake.

- Nogice stranskega dela [5] povlecite narazen. Izvlecite varnostni zatič [10] in položite razporno varovalo [12] prek zatiča na drugo nogico. Letev z luknjami [7] vstavite od spodaj v srednji del stranskega dela. Vstavite varnostni zatič [10] skozi luknjo v stranskem delu [5], da pritrdite letev z luknjami [7]. Poskrbite, da bodo vsaj tri luknje na letvi z luknjami [7] zgoraj segale prek. Na nasprotni strani ravnajte enako (slika A).
- Poskrbite, da bosta obe letvi z luknjami [7] na enaki višini.
- Povežite srednjo oporno prečko [9] z obema stranskima deloma [5] s pomočjo kompletov vijakov [1] in [2] (sl. B).
- Komplet vijakov [2] uporabite na strani, na kateri je razporno varovalo [11]. Na drugi strani uporabite komplet vijakov [1]. Ko so vijaki pritrjeni, položite razporno varovalo [11] prek vijaka. Te korake ponovite na nasprotni strani, da boste pritrdili srednjo oporno prečko [9] (sl. C).
- Povežite spodnjo oporno prečko [6] z nogico stranskega dela s pomočjo kompleta vijakov [3]. Te korake ponovite na nasprotni strani, da boste pritrdili spodnjo oporno prečko [6] (sl. D).

- Položite naležno prečko [8] na letev z luknjami [7] in jo pritrdite s kompletom vijakov [4] (sl. E).
- Pravilno postavite izdelek. Nato zategnite vse vijake.  
**Napotek:** Fiksno pritvite opornika [6] z vijaki na noge je potrebno za dobro torzijsko trdnost podstavka.
- Obe varnostni držali [13] naležne prečke [8] premaknite navzgor (sl. F).

## ● Uporaba

**⚠ PREVIDNO! NEVARNOST TELESNIH POŠKODB!** Poskrbite, da bosta razporni varovali [11] in [12] nameščeni. Poskrbite tudi, da bosta oba delovna podstavka vedno enake višine. Le tako je zagotovljena varna postavitev.

- Vedno uporabljajte dve stojali za držanje obdelovancev/delovne plošče.
  - Poskrbite, da obdelovanci/delovna plošča ne morejo zdrsniti na naležni površini. Po potrebi jih zavarujte.
  - Poskrbite, da obdelovanci ne bodo enostransko obremenjeni. V nasprotnem primeru lahko obdelovanec izgubi ravnotežje in pade na tla.
  - Nogice morate povsem razklopiti.
  - Preverite pravilno pritrjenost varnostnih in prestavljalnih naprav.
  - Obdelovanec, ki ga želite obdelovati, položite na naležno prečko [8].

## ● Nastavljanje višine

S pomočjo varnostnega zatiča [10] lahko izdelek prestavljate po višini.

- Z izdelka odstranite obdelovance/delovno ploščo.
- Odstranite varnostni zatič [10] in postavite letev z luknjami [7] po višini.
- Pritrdite v tem položaju, tako da znova vstavite varnostni zatič [10].

## ● Čiščenje

- Izdelek redno čistite s suho krpo, ki ne pušča vlaken.
- Ne uporabljajte agresivnih ali jedkih čistil, saj lahko poškodujejo izdelek.

## ● Skladiščenje

- Če izdelka ne potrebujete več, odprite obe razporni varovali [11] in [12] ter znova sklopite nogice.

- Če izdelka dlje časa ne uporabljate, ga ahranite v suhem, zaprtem prostoru.

## ● Odstranjevanje

Embalaža je narejena iz okolju primernih materialov, ki jih lahko oddate za recikliranje na lokalnih zbirališčih odpadkov.

O možnostih odstranjevanja odsluženega izdelka se lahko pozanimате pri svoji občinski ali mestni upravi.

## ● Garancija in servis

### ● Postopek pri uveljavljanju garancije

Za zagotovitev hitre obdelave vašega primera vas prosimo, da sledite naslednjim napotkom:

- o Prosimo, da za vsa vprašanja pripravite blagajniški račun in številko izdelka (IAN 483136\_2407) kot dokazilo o nakupu.
- o Številko izdelka poiščite na tipski ploščici na izdelku, na gravuri izdelka, na prvi strani vaših navodil (levo spodaj) ali na nalepki na zadnji ali spodnji strani izdelka.
- o Če bi prišlo do napak v delovanju ali drugih pomanjkljivosti, se najprej po telefonu ali po elektronski pošti obrnite na spodaj navedeni oddelek servisne službe.
- o Izdelek, za katerega je ugotovljeno, da je okvarjen, lahko potem skupaj z dokazilom o nakupu (blagajniškim računom) in navedbo o tem, katero pomanjkljivost ima in kdaj je do nje prišlo, z brezplačno pošiljko pošljete na naslov servisa, ki ga boste prejeli.

- o Na spletnem mestu [parkside-diy.com](http://parkside-diy.com) lahko vidite in prenesete veliko dodatnih priročnikov. S to kodo QR prispete neposredno na [parkside-diy.com](http://parkside-diy.com). Izberite svojo državo in prek iskalne maske poiščite navodila za uporabo. Z vnosom številke izdelka (IAN) 483136\_2407 prispete do navodil za uporabo izdelka.



## ● Servis

SI

### **Conmetall Meister GmbH**

Oberkamper Str. 39

42349 Wuppertal

NEMČIJA

Tel.: 00 800 34 99 67 53

E-pošta: cm@comei.info

**IAN 483136\_2407**

Prosimo, da za vsa vprašanja pripravite račun in številko izdelka (IAN 483136\_2407) kot dokazilo o nakupu.



## Pooblašчени serviser:

Conmetall Meister GmbH  
Oberkamper Str. 39  
42349 Wuppertal  
NEMČIJA

 00 800 34 99 67 53

 cm@comei.info

## Garancijski list

1. S tem garancijskim listom Conmetall Meister GmbH, Oberkamper Str. 39, 42349 Wuppertal, Nemčija jamčimo, da bo izdelek v garancijskem roku ob normalni in pravilni uporabi brezhibno deloval in se zavezuje, da bomo ob izpolnjenih spodaj navedenih pogojih odpravili morebitne pomanjkljivosti in okvare zaradi napak v materialu ali izdelavi oziroma po svoji presoji izdelek zamenjali ali vrnil kupnino.
2. Garancija je veljavna na ozemlju Republike Slovenije.
3. Garancijski rok za proizvod je 3 leta od datuma izročitve blaga. Datum izročitve blaga je razviden iz računa.
4. Če izdelek ne izpolnjuje specifikacij ali nima lastnosti, navedenih v garancijskem listu ali oglaševalskem sporočilu, lahko potrošnik najprej zahteva odpravo napak. O napaki mora potrošnik obvestiti proizvajalca ali pooblaščen servis (kontaktna številka in elektronski naslov navedena zgoraj) in zahtevati odpravo napak. Kupec je dolžan ob uveljavljanju zahtevka predložiti garancijski list in račun, kot potrdilo in dokazilo o nakupu ter dnevu izročitve blaga. Svetujemo vam, da pred tem natančno preberete navodila o sestavi in uporabi izdelka.
5. Rok za odpravo napake je 30 dni od dneva, ko je proizvajalec ali pooblaščen servis prejel zahtevo za odpravo napake. Če napake v tem roku niso odpravljene, mora proizvajalec potrošniku brezplačno zamenjati blago z enakim, novim in brezhibnim blagom. Rok se lahko zaradi narave in kompleksnosti blaga, narave in resnosti neskladnosti ter navora, ki je potreben za dokončanje popravila ali zamenjave podaljša za najkrajši čas, ki je potreben za dokončanje popravila, vendar največ za 15 dni. O številu dni podaljšanega roka in razlogih za podaljšanje mora biti potrošnik obveščen pred potekom 30 dnevnega roka za odpravo napak.
6. Če v roku 30 dni oz. v primeru podaljšanja v roku 45 dni blago ni popravljeno ali blago ni zamenjano z novim, lahko potrošnik od proizvajalca zahteva vračilo celotne kupnine ali zahteva sorazmerno znižanje kupnine. Sorazmerno znižanje kupnine je sorazmerno zmanjšanju vrednosti blaga, ki ga je potrošnik prejel, v primerjavi z vrednostjo, ki bi jo imelo blago, če bi bilo skladno.
7. Če se neskladnost pojavi v manj kot 30 dneh od dobave blaga, lahko potrošnik ob predložitvi blaga od proizvajalca takoj zahteva vračilo plačanega zneska.



8. Proizvajalec oziroma pooblaščen servis lahko potrošniku za čas popravila blaga, za katero je bila izdana obvezna garancija, zagotovi brezplačno uporabo podobnega blaga. Če proizvajalec potrošniku ne zagotovi nadomestnega blaga v začasno uporabo, ima potrošnik pravico uveljavljati škodo, ki jo je utrpel, ker blaga ni mogel uporabljati od trenutka, ko je zahteval popravilo ali zamenjavo, do njune izvršitve.
9. Stroške za material, nadomestne dele, delo, prenos in prevoz izdelkov, ki nastanejo pri odpravljanju okvar oziroma nadomestitvi blaga z novim, krije proizvajalec.
10. V primeru zamenjave blaga ali zamenjave bistvenega dela blaga z novim se potrošniku izda nov garancijski list.
11. V primeru, da proizvod popravlja nepooblaščen servis ali nepooblaščen oseba, kupec ne more uveljavljati zahtevkov iz te garancije.
12. Vzroki za okvaro oziroma nedelovanje izdelka morajo biti lastnosti stvari same in ne vzroki, ki so zunaj proizvajalčeve oziroma prodajalčeve sfere. Kupec ne more uveljavljati zahtevkov iz te garancije, če se ni držal priloženih navodil za sestavo in uporabo izdelka ali če je izdelek kakorkoli spremenjen ali nepravilno vzdrževan.
13. Proizvajalec zagotavlja proti plačilu popravilo, vzdrževanje blaga, nadomestne dele in priklopne aparate vsaj tri leta po poteku garancijskega roka.
14. Obrabni deli oz. potrošni material so izvzeti iz garancije.
15. Vsi potrebni podatki za uveljavljanje garancije in podatki, ki identificirajo blago za katerega velja garancija se nahajajo na dveh ločenih dokumentih (garancijski list, račun).
16. Ta garancija proizvajalca ne izključuje zakonske pravice potrošnika, da zoper prodajalca v primeru neskladnosti blaga brezplačno uveljavlja jamčevalne zahtevke. Ta garancija prav tako ne izključuje pravic potrošnika, ki izhajajo iz obveznega jamstva za skladnost blaga.

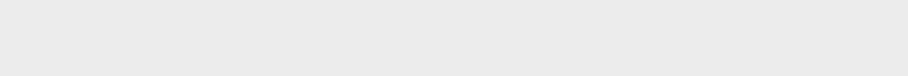

Prodajalec:

Lidl Slovenija d.o.o. k.d., Pod lipami 1, SI-1218 Komenda



<b>Legenda použitých piktogramů</b> .....	Strana	24
<b>Úvod</b> .....	Strana	24
Použití ke stanovenému účelu .....	Strana	24
Popis dílů a obsah dodávky.....	Strana	24
Technické údaje .....	Strana	25
<b>Bezpečnostní upozornění</b> .....	Strana	25
<b>Montáž</b> .....	Strana	26
<b>Použití</b> .....	Strana	27
Nastavení výšky .....	Strana	27
<b>Čištění</b> .....	Strana	27
<b>Skladování</b> .....	Strana	27
<b>Zlikvidování</b> .....	Strana	28
<b>Záruka a servis</b> .....	Strana	28
Záruka .....	Strana	28
Postup v případě uplatňování záruky.....	Strana	28
Servis .....	Strana	29

## Legenda použitých piktogramů

	Bezpečnostní upozornění
	Instrukce

## Výškově nastavitelný podstavec

### ● Úvod

Blahopřejeme Vám ke koupi nového výrobku. Rozhodli jste se pro kvalitní výrobek. Před prvním uvedením do provozu se seznamte s výrobkem. K tomu si pozorně přečtete následující návod k obsluze a bezpečnostní pokyny. Používejte výrobek jen popsáním způsobem a pouze pro uvedené oblasti použití. Uschovejte si, prosím, tento návod. Všechny podklady vydejte při předání výrobku i třetí osobě.

### ● Použití ke stanovenému účelu

Výrobek je vhodný jako pracovní podpěra k soukromému využití. Kterákoliv jiná použití nebo změny na výrobku neplatí jako použití ke stanovenému účelu a skrývají značná nebezpečí úrazu. Za škody vzniklé použitím k jinému, než stanovenému účelu, výrobce neručí. Výrobek není určen ke komerčnímu využívání.

### ● Popis dílů a obsah dodávky

- 1 2x šroub s kulatou hlavou, včetně 2 podložek, matky, M5 x 12mm
  - 2 2x šestihranný šroub, včetně podložky, matky, M5 x 12mm
  - 3 8x šroub s kulatou hlavou, včetně 2 podložek, matky, M6 x 35mm
  - 4 4x šestihranný šroub, včetně podložky, matky, M8 x 40mm
  - 5 2x postranní díl
  - 6 2x dolní příčka
  - 7 2x děrovaná lišta
  - 8 1x horní příčka
  - 9 1x střední příčka
  - 10 2x jistící čep
  - 11 Pojistka rozepření, krátká
  - 12 Pojistka rozepření, dlouhá
  - 13 Bezpečnostní držák
- Návod k obsluze

## ● Technické údaje





Max. nosnost: 200 kg  
Pracovní výška: cca od 800 do 1300 mm  
Váha: cca 5,8 kg



### Bezpečnostní upozornění

USCHOVEJTE SI VŠECHNY BEZPEČNOSTNÍ UPOZORNĚNÍ A POKYNY PRO BUDOUCNOST!

-  **⚠ VÝSTRAHA! NEBEZPEČÍ OHROŽENÍ ŽIVOTA A ZRANĚNÍ MALÝCH A VĚTŠÍCH DĚTÍ!** Nikdy nenechtejte děti bez dozoru s obalovým materiálem. Hrozí nebezpečí udušení obalovým materiálem. Děti často podcení nebezpečí. Výrobek chraňte před dětmi. Výrobek není hračka.
- Po dodávce a před prvním použitím zkontrolujte stav a správnou funkci výrobku. Poškozený výrobek v žádném případě nepoužívejte. Jinak hrozí nebezpečí zranění.
- Nepoužívejte poškozený výrobek.
- ⚠ **POZOR!** Nenechávejte děti bez dozoru! Výrobek není prolézačka ani hračka! Dbejte na to, aby osoby, obzvláště děti, nalezly na výrobek nebo aby se o něj neopíraly. Výrobek může ztratit rovnováhu a převrátit se. Následkem může být zranění a/nebo poškození.
-  **POZOR! NEBEZPEČÍ ZRANĚNÍ!** Nikdy nepoužívejte výrobek jako žebřík nebo podobně.
-  **POZOR! NEBEZPEČÍ ZRANĚNÍ!** Nikdy nevystupujte na výrobek nebo na pracovní desku.
-  Dávejte pozor, abyste nepřekročili přípustnou nosnost (viz „Technické údaje“).
-  Dbejte na bezpečnou polohu výrobku, aby se nepřevrátil. V opačném případě může dojít ke zranění nebo poškození výrobku.
- ⚠ **POZOR! NEBEZPEČÍ USKŘÍPNUTÍ!** Při rozkládání a skládání výrobku dávejte pozor na Vaše prsty.
-  Výrobek používejte jen na pevných, rovných plochách. Na nepevných a nerovných plochách – jako např. na šterku – může břemeno sklouznout.
-  **POZOR! NEBEZPEČÍ ZRANĚNÍ!** V žádném případě nepoužívejte výrobek na podkladech se sklonem. Výrobek a eventuálně i na něm umístěný obrobek se mohou převrátit.

-  Při používání výrobku dbejte na to, aby byly jeho nohy kompletně rozevřené a pojistky rozepření [11] a [12] uza-  
vřené. Tak je zaručena bezpečná poloha.
-  Při poškození bezpečnostního a přestavovacího zařízení stejně jako s poškozeným svárem výrobek dále nepouží-  
vejte.
-  **POZOR! NEBEZPEČÍ ZRANĚNÍ!** Dávejte pozor, aby  
nebyl podklad vlhký nebo olejnatý. Výrobek může uklouz-  
nout a převrátit se.
-  Dbejte na to, aby obrobek nebo pracovní deska nemohly  
z horní příčky [8] sklouznout. Případně je zajistěte.
-  Dávejte pozor, abyste obrobky jednostranně nezatěžovali.  
Jinak může obrobek ztratit rovnováhu a spadnout.
- Vyčistěte veškeré nečistoty na výrobku, např. mokrou barvu, olej  
nebo sněh.
- Používejte při práci vždy dva podstavce na držení obrobků nebo  
pracovní desky.
- Nepokládat břemeno, které na straně přesahuje.
- Nepoužívejte tento podstavec k instalaci lešení.

## ● Montáž

**Upozornění:** Při montáži utahujte šrouby nejdříve zlehka. Až po kompletním sestavení výrobku můžete šrouby utáhnout pevně.

- Roztáhněte nohy postranního dílu [5]. Vytáhněte zajišťovací čep [10] a nasadte pojistku rozepření [12] na čep na druhé nohy. Nasadte děrovanou lištu [7] zespodu do střední dílu bočního dílu. K zajištění děrované lišty [7] prostrčte zajišťovací čep [10] otvorem v postranním dílu [5]. Dbejte na to, aby nahoře nejméně tři otvory děrované lišty [7] vyčnívaly. Na protější straně postupujte stejným způsobem (obr. A).
- Zajistěte, aby byly obě děrované lišty [7] ve stejné výšce.
- Spojte střední příčku [9] s oběma postranními díly [5] pomocí sad šroubů [1] a [2] (obr. B).
- Sadu šroubů [2] použijte na straně s pojistkou rozepření [11]. Na druhé straně použijte sadu šroubů [1]. Po zašroubování šroubů přiložte pojistku rozepření [11] přes šroub. K připevnění střední příčky [9] opakujte montážní kroky na protější straně (obr. C).
- Spojte dolní příčku [6] s nohou postranního dílu pomocí sady šroubů [3]. K připevnění dolní příčky [6] opakujte montážní kroky na protější straně (obr. D).
- Položte horní příčku [8] na děrovanou lištu [7] a připevněte jí sadou šroubů [4] (obr. E).

- Správně vyrovnejte výrobek. Následně utáhněte všechny šrouby.  
**Upozornění:** Pevné sešroubování příček [6] s nohama je důležité pro dobrou torzní pevnost podstavce.
- Vyklopte oba bezpečnostní držáky [13] horní příčky [8] nahoru (obr. F).

## ● Použití

- ▲ **POZOR! NEBEZPEČÍ ZRANĚNÍ!** Dávejte pozor, aby byly obě pojistky rozepření [11] a [12] uzavřené. Dávejte také pozor, aby byly oba pracovní podstavce vždy stejně vysoké. Tak je zaručena bezpečná poloha.
  - Používejte při práci vždy dva pracovní podstavce na držení obrobku nebo pracovní desky.
  - Dbejte na to, aby obrobek nebo pracovní deska nemohly z horní plochy sklouznout. Případně je zajistěte
  - Dávejte pozor, abyste obrobky jednostranně nezatěžovali. Jinak může obrobek ztratit rovnováhu a spadnout.
  - Vyklopte nohy úplně od sebe.
  - Zkontrolujte správné držení bezpečnostních a přestavovacích zařízení.
  - Položte obrobek na horní příčku [8].

## ● Nastavení výšky

Pomocí pojistného kolíku [10] můžete nastavit výšku výrobku.

- Sejměte obrobek nebo pracovní desku z výrobku.
- Vytáhněte bezpečnostní čep [10] a nastavte děrovanou lištu [7] na výšku.
- Nasunutím bezpečnostního čepu [10] zajistěte polohu.

## ● Čištění

- Výrobek čistěte pravidelně suchým hadrem, který nepouští vlákna.
- Nepoužívejte žádné agresivní nebo žíravé čisticí prostředky, mohou výrobek poškodit.

## ● Skladování

- Jestliže výrobek již dále nepotřebujete, otevřete obě pojistky rozepření [11] a [12] a sklopte nohy zase k sobě.
- Při delším nepoužívání skladujte výrobek v suché, uzavřené místnosti.

## ● Zlikvidování

Obal se skládá z ekologických materiálů, které můžete zlikvidovat prostřednictvím místních sběrů recyklovatelných materiálů.

O možnostech likvidace vysloužilých zařízení se informujte u správy vaší obce nebo města.

## ● Záruka a servis

### ● Záruka

Výrobek byl vyroben podle přísných směrnic kvality a před dodáním pečlivě otestován. V případě materiálních nebo výrobních vad máte zákonná práva vůči prodejci výrobku. Vaše zákonná práva nejsou níže uvedenou zárukou nijak omezená.

Záruka na tento výrobek je 3 roky od data zakoupení. Záruční doba začíná dnem zakoupení. Originál dokladu o zakoupení si uschovejte na bezpečném místě, protože tento doklad je vyžadován jako doklad o koupi.

Jakékoli poškození nebo závady, které se vyskytly již v okamžiku nákupu, musí být nahlášeny ihned po vybalení výrobku.

Pokud se u výrobku během 3 let od data zakoupení projeví vada materiálu nebo výrobní vada, pak vám ho podle naší volby bezplatně opravíme nebo vyměníme. Záruční doba se po uznané reklamaci neprodlužuje. To platí také pro vyměněné a opravené díly.

Tato záruka je neplatná, pokud byl výrobek poškozený nebo nesprávně používán anebo udržovaný.

Záruka se kryje na materiálové a výrobní vady. Tato záruka se nevztahuje na díly výrobku, které jsou vystaveny běžnému opotřebení, a proto je lze považovat za spotřební díly (např. baterie, akumulátory, hadice, inkoustové patrony) nebo na poškození křehkých součástí, jako jsou např. spínače nebo díly, které jsou vyrobeny ze skla.

### ● Postup v případě uplatňování záruky

K zajištění rychlého zpracování vaší záležitosti se řiďte následujícími pokyny:

- o Pro všechny požadavky si připravte pokladní stvrzenku a číslo artiklu (IAN 483136\_2407) jako doklad o zakoupení.

- o Číslo artiklu naleznete na typovém štítku výrobku, na rytině na výrobku, na titulním stránce vašeho návodu (vlevo dole) nebo na nálepce na zadní nebo spodní straně výrobku.
- o Pokud se vyskytnou funkční vady nebo jiné závady, kontaktujte nejprve telefonicky nebo e-mailem níže uvedené servisní oddělení.
- o Výrobek, který byl evidován jako vadný, pak můžete bezplatně zaslat na adresu, kterou vám servisní oddělení poskytlo, přiložit k němu doklad o zakoupení (pokladní stvrzenku) a uvést o jakou vadu se jedná a kdy se vyskytla.



Tuto a mnoho dalších příruček si můžete prohlédnout a stáhnout na stránkách [parkside-diy.com](http://parkside-diy.com). Naskenováním QR kódu se dostanete přímo na stránky [parkside-diy.com](http://parkside-diy.com). Vyberte svou zemi a pomocí vyhledávací masky hledejte návody k použití. Zadáním čísla artiklu (IAN) 483136\_2407 získáte přístup k návodu k použití vašeho artiklu.

## ● Servis

(CZ)

### Conmetall Meister GmbH

Oberkamper Str. 39

42349 Wuppertal

NĚMECKO

Tel.: 00 800 34 99 67 53

E-Mail: [cm@comei.info](mailto:cm@comei.info)

**IAN 483136\_2407**



Pro všechny požadavky si připravte pokladní blok a číslo výrobku (IAN 483136\_2407) jako doklad o nákupu.

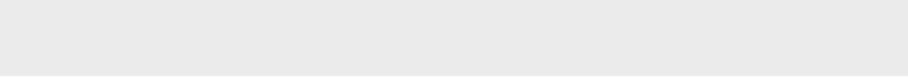



<b>Legenda použitých piktogramov .....</b>	<b>Strana 32</b>
<b>Úvod.....</b>	<b>Strana 32</b>
Používanie v súlade s určeným účelom.....	Strana 32
Popis častí a obsah dodávky.....	Strana 32
Technické údaje .....	Strana 33
<b>Bezpečnostné upozornenia .....</b>	<b>Strana 33</b>
<b>Montáž.....</b>	<b>Strana 34</b>
<b>Používanie.....</b>	<b>Strana 35</b>
Nastavenie výšky .....	Strana 35
<b>Čistenie .....</b>	<b>Strana 35</b>
<b>Skladovanie .....</b>	<b>Strana 36</b>
<b>Likvidácia .....</b>	<b>Strana 36</b>
<b>Záruka a servis .....</b>	<b>Strana 36</b>
Záruka .....	Strana 36
Postup v prípade poškodenia v záruke.....	Strana 37
Servis .....	Strana 37

## Legenda použitých piktogramov

	Bezpečnostné upozornenia
	Manipulačné pokyny

## Výškovo nastaviteľný podstavec

### ● Úvod

Blahoželáme Vám ku kúpe Vášho nového výrobku. Kúpou ste sa rozhodli pre vysoko kvalitný produkt. Pred prvým uvedením do prevádzky sa oboznámte s výrobkom. Za týmto účelom si pozorne prečítajte nasledujúci návod na obsluhu a bezpečnostné pokyny. Výrobok používajte iba v súlade s popisom a v uvedených oblastiach používania. Tento návod na obsluhu si uschovajte. Ak výrobok odovzdáte ďalšej osobe, priložte k nemu aj všetky podklady.

### ● Používanie v súlade s určeným účelom

Výrobok je vhodný pre súkromnú oblasť ako pracovná koza. Iné použitie alebo úpravy výrobku nie sú v súlade s určením a predstavujú značné nebezpečenstvo úrazu. Za škody, ktoré vzniknú používaním, ktoré nie je v súlade s určeným účelom, nepreberá výrobca ručenie. Výrobok nie je určený na podnikateľské účely.

### ● Popis častí a obsah dodávky

- 1 2x skrutka s polkužeľovou hlavou vrát. 2 podložiek pod matice, matice, M5 x 12mm
  - 2 2x imbusová skrutka, vrát. podložky pod matice, matica, M5 x 12mm
  - 3 8x skrutka s polkužeľovou hlavou vrát. 2 podložiek pod matice, matice, M6 x 35mm
  - 4 4x imbusová skrutka, vrát. podložky pod matice, matica, M8 x 40mm
  - 5 2x bočný diel
  - 6 2x spodná vzpera
  - 7 2x dierkovaná lišta
  - 8 1x pokladacia priečka
  - 9 1x stredná oporná vzpera
  - 10 2x poistný kolík
  - 11 Rozperná poistka, krátka
  - 12 Rozperná poistka, dlhá
  - 13 Držiak poistky
- Návod na používanie







## ● Technické údaje







Max. nosnosť: 200 kg  
Pracovná výška: cca. 800 až 1300 mm  
Hmotnosť: cca. 5,8 kg



### Bezpečnostné upozornenia

VŠETKY BEZPEČNOSTNÉ UPOZORNENIA A POKYNY SI PROSÍM STAROSTLIVO USCHOVAJTE!

-  **VAROVANIE! NEBEZPEČENSTVO OHROZENIA ŽIVOTA A NEBEZPEČENSTVO ÚRAZU PRE MALÉ I STARŠIE DETI!** Deti nikdy nenechávajte bez dozoru s obalovým materiálom. Hrozí nebezpečenstvo udusenía obalovým materiálom. Deti často podceňujú nebezpečenstvá. Držte deti vždy v bezpečnej vzdialenosti od výrobku. Výrobok nie je určený na hranie.
- Po doručení a pred prvým použitím skontrolujte výrobok ohľadom stavu a funkcie všetkých častí. Výrobok v žiadnom prípade nepoužívajte, ak je poškodený. V opačnom prípade vzniká nebezpečenstvo poranenia.
- Nepoužívajte poškodený výrobok.
- ⚠ **POZOR!** Deti nenechávajte bez dozoru! Výrobok nie je určený na lezenie alebo na hranie! Zabezpečte, aby osoby, predovšetkým deti, na výrobok neliezli ani sa oň neopierali. Výrobok by mohol stratiť stabilitu a prevrátiť sa. V dôsledku toho môžu vzniknúť poranenia a/alebo vecné škody.
-  **POZOR! NEBEZPEČENSTVO PORANENIA!** Nikdy nepoužívajte výrobok ako rebrík alebo pod.
-  **POZOR! NEBEZPEČENSTVO PORANENIA!** Nikdy neupevňujte výrobok alebo pracovnú dosku.
-  Dbajte na to, aby ste nikdy neprekročili prípustnú nosnosť (pozri „Technické údaje“).
-  Dajte na to, aby výrobok stál bezpečne a nemohol sa prevrátiť. Dôsledkom náhodného odsunutia stola môžu byť zranenia a/alebo poškodenie produktu.
- ⚠ **POZOR! NEBEZPEČENSTVO POMLIAŽDENIA!** Pri vyklápaní a sklápaní výrobku dajte pozor na Vaše prsty.
-  Výrobok používajte iba na pevných, rovných plochách. Na nerovných a neupevnených plochách – ako napr. štrkový povrch – môže dôjsť k zošmyknutiu bremena.

- 
**POZOR! NEBEZPEČENSTVO PORANENIA!** V žiadnom prípade nepoužívajte výrobok na podkladoch so sklonom. Výrobok ako aj prípadné umiestnené obrábané predmety by sa mohli prevrátiť.
- 
 Dbajte na to, aby boli nohy úplne rozložené a rozperné poistky [11] a [12] založené, keď používate výrobok. Iba tak je zaručený bezpečný postoj.
- 
 V prípade poškodeného poistného alebo nastavovacieho zariadenia alebo zvaru už výrobok nepoužívajte.
- 
**POZOR! NEBEZPEČENSTVO PORANENIA!** Dbajte na to, aby podklad nebol vlhký ani olejnatý. Výrobok sa môže pošmyknúť a prevrátiť.
- 
 Dbajte na to, aby sa obrábané predmety/pracovná doska na pokladacej priečke [8] nemohli/nemohla pošmyknúť. V prípade potreby ich zaistite.
- 
 Dbajte na to, aby ste obrábané predmety nezaťažovali jednostranne. Inak môže obrábaný predmet stratiť rovnováhu a prevrátiť sa.
- Odstráňte všetky nečistoty na výrobku, napr. mokrá farbu, špinu, olej alebo sneh.
- Vždy používajte dva pracovné stojany, aby ste pri práci držali obrábané predmety/pracovnú dosku.
- Nepokladajte záťaž, ktorá bočne presahuje stojan.
- Nepoužívajte tento univerzálny stojan ako lešenie.

## ● Montáž

**Poznámka:** Pri montáži dbajte na to, aby ste skrutky najskôr iba jemne zatiahli. Až keď je výrobok kompletne postavený, pevne zatiahnite skrutky.

- Roztiahnite stojanové nohy bočnej časti [5]. Vytiahnite poistný kolík [10] von a položte rozpernú poistku [12] na klin na druhej nohe. Nasaďte dierkovanú lištu [7] zdola na stredný diel bočnej časti. Nasaďte poistný kolík [10] cez otvor v bočnej časti [5], aby ste zaistili dierkovanú lištu [7]. Dbajte na to, aby na dierkovanej lište [7] vyčnievali hore minimálne tri otvory. Rovnako postupujte na protiláhlej strane (obr. A).
- Zabezpečte, aby boli obe dierkované lišty [7] v rovnakej výške.
- Spojte strednú opornú vzperu [9] s oboma bočnými časťami [5] pomocou skrutkovacej sady [1] a [2] (obr. B).
- Použite skrutkovaciu sadu [2] na strane, kde sa nachádza rozperná poistka [11]. Na druhej strane použite skrutkovaciu sadu [1]. Po upevnení skrutiek položte rozpernú poistku [11] na skrutku.

Zopakujte kroky na protíľahlej strane, aby ste upevnili strednú opornú vzperu [9] (obr. C).

- Spojte dolnú opornú vzperu [6] s nohou bočnej časti pomocou skrutkovacej sady [3]. Zopakujte kroky na protíľahlej strane, aby ste upevnili dolné oporné vzpery [6] (obr. D).
- Položte pokladáciu priečku [8] na dierkovanú lištu [7] a upevnite ju pomocou skrutkovacej sady [4] (obr. E).
- Výrobok správne nasmerujte. Následne dotiahnite skrutky.  
**Poznámka:** Pevné zoskrutkovanie oporných vzpier [6] s nohami je nutné pre dobrú torznú pevnosť skladacej kozy.
- Vychýľte oba držiaky poistky [13] pokladacej priečky [8] smerom hore (obr. F).

## ● Používanie

**⚠ POZOR! NEBEZPEČENSTVO PORANENIA!** Dbajte na to, aby boli rozperné poistky [11] a [12] nasadené. Okrem toho dbajte na to, aby mali obe pracovné kozy rovnakú výšku. Iba tak je zaručený bezpečný postoj.

- Vždy používajte dva kozlíky, aby ste pri práci držali obrábané predmety/pracovnú dosku.
- Dbajte na to, aby sa obrábané predmety/pracovná doska na pokladacej priečke nemohli/nemohla zošmyknúť. V prípade potreby ich zaistite.
- Dbajte na to, aby ste obrábané predmety nezaťažovali jednostranne. Inak môže obrábaný predmet stratiť rovnováhu a prevrátiť sa.
- Úplne rozložte stojanové nohy.
- Skontrolujte správne priliehanie bezpečnostných a nastavovacích zariadení.
- Položte výrobok určený na opracovanie na pokladáciu priečku [8].

## ● Nastavenie výšky

Pomocou zaisťovacieho kolíka [10] môžete výrobok výškovo prestavovať.

- Odstráňte obrábané predmety/pracovnú dosku z výrobku.
- Odstráňte poistný kolík [10] a prestavte výšku dierkovanej lišty [7].
- Zaistite polohu tak, že opäť vložíte poistný kolík [10].

## ● Čistenie

- Výrobok pravidelne čistite suchou handričkou, ktorá nepúšťa vlákna.
- Nepoužívajte agresívne alebo leptajúce čistiace prostriedky, pretože by mohli poškodiť výrobok.

## ● Skladovanie

- Otvorte obe rozperné poistky [11] a [12] a opäť zložte stojanové nohy, ak už výrobok nepotrebuje.
- Ak výrobok dlhší čas nepoužívate, uskladnite ho v suchej a uzatvorenej miestnosti.

## ● Likvidácia

Obal pozostáva z ekologických materiálov, ktoré môžete odovzdať na miestnych recyklačných zberných miestach.

O možnostiach likvidácie opotrebovaného výrobku sa môžete informovať na Vašej obecnej alebo mestskej správe.

## ● Záruka a servis

### ● Záruka

Výrobok bol starostlivo vyrobený v súlade s prísnyimi smernicami kvality a pred dodaním dôkladne otestovaný. V prípade materiálových alebo výrobných chýb máte zákonné práva voči predajcovi výrobku. Vaše zákonné práva nie sú žiadnym spôsobom obmedzené našou zárukou uvedenou nižšie.

Záruka na tento výrobok je 3 roky od dátumu nákupu. Záručná doba začína plynúť dátumom kúpy. Originál dokladu o kúpe si uschovajte na bezpečnom mieste, pretože tento doklad je potrebný ako dôkaz o kúpe.

Akékoľvek poškodenie alebo nedostatky prítomné už v čase nákupu je potrebné nahlásiť ihneď po vybalení výrobku.

Ak sa v priebehu 3 rokov od dátumu zakúpenia preukáže, že výrobok vykazuje chyby materiálu alebo spracovania, podľa vlastného uváženia Vám ho bezplatne opravíme alebo vymeníme. Záručná doba sa na základe poskytnutej záručnej reklamácie nepredlžuje. To platí aj pre vymenené alebo opravené diely.

Táto záruka je neplatná, ak bol výrobok poškodený alebo nesprávne používaný alebo udržiavaný.

Záruka sa vzťahuje na chyby materiálu a výrobné chyby. Táto záruka sa nevzťahuje na časti výrobku, ktoré podliehajú bežnému opotrebovaniu, a preto sa považujú za opotrebovateľné diely (napr. batérie, nabíjateľné batérie, hadice, atramentové kazety), ani na poškodenie krehkých častí, napr. spínačov alebo častí zo skla.

## ● Postup v prípade poškodenia v záruke

Na zaručenie rýchleho spracovania vašej požiadavky dodržte nasledujúce pokyny:

- o Pre všetky otázky majte pripravený pokladničný lístok a číslo výrobku (IAN 483136\_2407) ako potvrdenie o kúpe.
- o Číslo výrobku nájdete na typovom štítku, gravúre, na prednej strane návodu (dole vľavo) alebo na nálepke na zadnej alebo spodnej strane výrobku.
- o Pri výskyte funkčných porúch alebo iných nedostatkov sa najprv telefonicky alebo e-mailom obráťte na ďalej uvedené servisné oddelenie.
- o Výrobok označený ako chybný následne môžete s priloženým dokladom o kúpe (pokladničným blokom) a uvedením, o aký druh nedostatku ide a kedy sa vyskytol, bezplatne zaslať na poskytnutú servisnú adresu.



Na stránke parkside-diy.com si môžete prezrieť a stiahnuť túto a mnohé ďalšie príručky. S týmto QR kódom prejdete priamo na stránku parkside-diy.com. Vyberte si svoju krajinu a pomocou masky vyhľadávania vyhľadávajte návody na obsluhu. Zadaním čísla výrobku (IAN) 483136\_2407 prejdete na návod na obsluhu svojho výrobku.

## ● Servis

SK

### **Conmetall Meister GmbH**

Oberkamper Str. 39

42349 Wuppertal

NEMECKO

Tel.: 00 800 34 99 67 53

E-mail: cm@comei.info

**IAN 483136\_2407**

Pre všetky otázky majte pripravený pokladničný doklad a číslo výrobku (IAN 483136\_2407) ako dôkaz o kúpe.



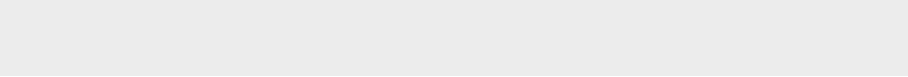

<b>Legende der verwendeten Piktogramme</b> .....	Seite 40
<b>Einleitung</b> .....	Seite 40
Bestimmungsgemäße Verwendung.....	Seite 40
Teilebeschreibung und Lieferumfang.....	Seite 40
Technische Daten.....	Seite 41
<b>Sicherheitshinweise</b> .....	Seite 41
<b>Montage</b> .....	Seite 42
<b>Gebrauch</b> .....	Seite 43
Höhe verstellen.....	Seite 43
<b>Reinigung</b> .....	Seite 44
<b>Lagerung</b> .....	Seite 44
<b>Entsorgung</b> .....	Seite 44
<b>Garantie und Service</b> .....	Seite 44
Garantie.....	Seite 44
Abwicklung im Garantiefall.....	Seite 45
Service.....	Seite 46

## Legende der verwendeten Piktogramme



Sicherheitshinweise  
Handlungsanweisungen

# Höhenverstellbarer Unterstellbock

## ● Einleitung

Wir beglückwünschen Sie zum Kauf Ihres neuen Produkts. Sie haben sich damit für ein hochwertiges Produkt entschieden. Machen Sie sich vor der ersten Inbetriebnahme mit dem Produkt vertraut. Lesen Sie hierzu aufmerksam die nachfolgende Bedienungsanleitung und die Sicherheitshinweise. Benutzen Sie das Produkt nur wie beschrieben und für die angegebenen Einsatzbereiche. Bewahren Sie diese Anleitung auf. Händigen Sie alle Unterlagen bei Weitergabe des Produktes an Dritte mit aus.

## ● Bestimmungsgemäße Verwendung

Das Produkt ist als Arbeitsbock für den privaten Bereich geeignet. Andere Verwendungen oder Veränderungen des Produkts gelten als nicht bestimmungsgemäß und bergen erhebliche Unfallgefahren. Für Schäden, die aus bestimmungswidrigem Gebrauch entstanden sind, übernimmt der Hersteller keine Haftung. Das Produkt ist nicht für den gewerblichen Einsatz bestimmt.

## ● Teilebeschreibung und Lieferumfang

- 1 2x Rundkopfschraube, inkl. 2 Unterlegscheiben, Mutter, M5 x 12 mm
- 2 2x Sechskantschraube, inkl. Unterlegscheibe, Mutter, M5 x 12 mm
- 3 8x Rundkopfschraube, inkl. 2 Unterlegscheiben, Mutter, M6 x 35 mm
- 4 4x Sechskantschraube, inkl. Unterlegscheibe, Mutter, M8 x 40 mm
- 5 2x Seitenteil
- 6 2x untere Stützstrebe
- 7 2x Lochleiste
- 8 1x Auflagestrebe
- 9 1x mittlere Stützstrebe
- 10 2x Sicherungstift
- 11 Spreizsicherung, kurz
- 12 Spreizsicherung, lang
- 13 Sicherungshalterung  
Bedienungsanleitung

## ● Technische Daten







Max. Tragfähigkeit:	200 kg
Arbeitshöhe:	ca. 800 bis 1300 mm
Gewicht:	ca. 5,8 kg



### Sicherheitshinweise

BEWAHREN SIE ALLE SICHERHEITSHINWEISE UND ANWEISUNGEN SORGFÄLTIG AUF!

-  **⚠️ WARNUNG! LEBENS- UND UNFALLGEFAHR FÜR KLEINKINDER UND KINDER!** Lassen Sie Kinder niemals unbeaufsichtigt mit Verpackungsmaterial. Es besteht Erstickungsgefahr durch Verpackungsmaterial. Kinder unterschätzen häufig die Gefahren. Halten Sie Kinder stets vom Produkt fern. Das Produkt ist kein Spielzeug.
- Prüfen Sie das Produkt nach Lieferung und vor der ersten Benutzung, um den Zustand und die Funktion aller Teile festzustellen. Verwenden Sie das Produkt keinesfalls, wenn es beschädigt ist. Andernfalls droht Verletzungsgefahr.
- Verwenden Sie kein beschädigtes Produkt.
- ⚠️ **VORSICHT!** Lassen Sie Kinder nicht unbeaufsichtigt! Das Produkt ist kein Kletter- oder Spielgerät! Stellen Sie sicher, dass Personen, insbesondere Kinder nicht auf das Produkt klettern bzw. sich nicht am Produkt anlehnen. Das Produkt könnte aus dem Gleichgewicht kommen und umkippen. Verletzungen und/oder Beschädigungen können die Folgen sein.
-  **VORSICHT! VERLETZUNGSGEFAHR!** Verwenden Sie das Produkt niemals als Leiter o. Ä.
-  **VORSICHT! VERLETZUNGSGEFAHR!** Besteigen Sie niemals das Produkt oder die Arbeitsplatte.
-  Achten Sie darauf, dass Sie die zulässige Tragkraft niemals überschreiten (siehe „Technische Daten“).
-  Achten Sie darauf, dass das Produkt sicher steht und nicht umkippen kann. Verletzungen und/oder Beschädigungen des Produkts können die Folgen sein.
- ⚠️ **VORSICHT! QUETSCHGEFAHR!** Achten Sie beim Auf- und Zuklappen des Produkts auf Ihre Finger.
-  Benutzen Sie das Produkt nur auf festen, ebenen Flächen. Auf nicht befestigten und unebenen Flächen – wie z.B. Schotterdecken – kann es zum Verrutschen der Last kommen.

-  **VORSICHT! VERLETZUNGSGEFAHR!** Verwenden Sie das Produkt keinesfalls auf Untergründen mit Gefälle. Das Produkt sowie evt. aufliegende Werkstücke können umkippen.
-  Achten Sie darauf, dass die Standbeine komplett auseinandergeklappt und die Spreizsicherungen **11** und **12** angelegt sind, wenn Sie das Produkt verwenden. Nur so ist ein sicherer Stand gewährleistet.
-  Bei beschädigter Sicherungs- und Verstelleinrichtung oder Schweißnaht das Produkt nicht mehr verwenden.
-  **VORSICHT! VERLETZUNGSGEFAHR!** Achten Sie darauf, dass der Untergrund weder feucht noch ölig ist. Das Produkt kann wegrutschen und umfallen.
-  Achten Sie darauf, dass die Werkstücke/Arbeitsplatte auf der Auflagestrebe **8** nicht verrutschen können/kann. Sichern Sie diese ggf.
-  Achten Sie darauf, dass Sie Werkstücke nicht einseitig belasten. Andernfalls kann das Werkstück aus dem Gleichgewicht kommen und herunterfallen.
- Beseitigen Sie alle Verunreinigungen, z. B. nasse Farbe, Schmutz, Öl oder Schnee, am Produkt.
- Verwenden Sie immer zwei Arbeitsböcke, um die Werkstücke/Arbeitsplatte beim Arbeiten zu halten.
- Keine Last auflegen, welche seitlich übersteht.
- Diesen Allzweckbock nicht als Gerüstbock verwenden.

## ● Montage

**Hinweis:** Beachten Sie beim Aufbau, dass Sie die Schrauben zunächst nur leicht anziehen. Erst wenn das Produkt vollständig aufgebaut ist, können Sie die Schrauben fest anziehen.

- Ziehen Sie die Standbeine des Seitenteils **5** auseinander. Ziehen Sie den Sicherungsstift **10** heraus und legen Sie die Spreizsicherung **12** über den Bolzen am anderen Bein. Setzen Sie die Lochleiste **7** von unten in den Mittelteil des Seitenteils ein. Stecken Sie den Sicherungsstift **10** durch das Loch im Seitenteil **5**, um die Lochleiste **7** zu sichern. Achten Sie darauf, dass mindestens drei Löcher auf der Lochleiste **7** oben herausragen. Gehen Sie bei der gegenüberliegenden Seite ebenso vor (Abb. A).
- Stellen Sie sicher, dass beide Lochleisten **7** auf der gleichen Höhe sind.
- Verbinden Sie die mittlere Stützstrebe **9** mit den beiden Seitenteilen **5** mit Hilfe der Schraubensets **1** und **2** (Abb. B).
- Verwenden Sie das Schraubenset **2** auf der Seite, wo sich die Spreizsicherung **11** befindet. Auf der anderen Seite verwenden Sie das Schraubenset **1**. Nachdem Sie die Schrauben befestigt

haben, legen Sie die Spreizsicherung [11] über die Schraube. Wiederholen Sie die Schritte auf der gegenüberliegenden Seite, um die mittlere Stützstrebe [9] zu befestigen (Abb. C).

- Verbinden Sie die untere Stützstrebe [6] mit dem Bein des Seitenteils mit Hilfe des Schraubensets [3]. Wiederholen Sie die Schritte auf der gegenüberliegenden Seite, um die unteren Stützstreben [6] zu befestigen (Abb. D).
- Legen Sie die Auflagestrebe [8] auf die Lochleiste [7] und befestigen Sie sie mit dem Schraubenset [4] (Abb. E).
- Richten Sie das Produkt korrekt aus. Ziehen Sie anschließend alle Schrauben nach.

**Hinweis:** Ein festes Verschrauben der Stützstreben [6] mit den Beinen ist notwendig für eine gute Verwindungssteifigkeit des Unterstellbocks.

- Schwenken Sie die beiden Sicherungshalterungen [13] der Auflagestrebe [8] nach oben (Abb. F).

## ● Gebrauch

**⚠ VORSICHT! VERLETZUNGSGEFAHR!** Achten Sie darauf, dass die Spreizsicherungen [11] und [12] angelegt sind. Achten Sie ebenfalls darauf, dass die beiden Arbeitsböcke immer die gleiche Höhe haben. Nur so ist ein sicherer Stand gewährleistet.

- Verwenden Sie immer zwei Arbeitsböcke, um die Werkstücke/Arbeitsplatte beim Arbeiten zu halten.
- Achten Sie darauf, dass die Werkstücke/Arbeitsplatte auf der Auflagefläche nicht verrutschen können/kann. Sichern Sie diese ggf.
- Achten Sie darauf, dass Sie Werkstücke nicht einseitig belasten. Andernfalls kann das Werkstück aus dem Gleichgewicht kommen und herunterfallen.
- Klappen Sie die Standbeine komplett auseinander.
- Überprüfen Sie die Sicherungs- und Verstelleinrichtungen auf korrekten Sitz.
- Legen Sie das zu bearbeitende Werkstück auf die Auflagestrebe [8].

## ● Höhe verstellen

Mit Hilfe des Sicherheitsstifts [10] können Sie das Produkt in der Höhe verstellen.

- Entfernen Sie die Werkstücke/Arbeitsplatte vom Produkt.
- Entfernen Sie den Sicherheitsstift [10] und verstellen die Lochleiste [7] in der Höhe.
- Sichern Sie die Position, indem Sie den Sicherheitsstift [10] wieder einsetzen.

## ● Reinigung

- Reinigen Sie das Produkt regelmäßig mit einem trockenen, fusselfreien Tuch.
- Verwenden Sie keine aggressiven oder ätzenden Reinigungsmittel, da sie das Produkt beschädigen könnten.

## ● Lagerung

- Öffnen Sie die beiden Spreizsicherungen **11** und **12** und klappen Sie die Standbeine wieder zusammen, wenn Sie das Produkt nicht mehr benötigen.
- Lagern Sie das Produkt in einem trockenen, geschlossenen Raum, wenn Sie es längere Zeit nicht verwenden.

## ● Entsorgung

Die Verpackung besteht aus umweltfreundlichen Materialien, die Sie über die örtlichen Recyclingstellen entsorgen können.

Möglichkeiten zur Entsorgung des ausgedienten Produkts erfahren Sie bei Ihrer Gemeinde- oder Stadtverwaltung.

## ● Garantie und Service

### ● Garantie

Das Produkt wurde nach strengen Qualitätsrichtlinien hergestellt und vor der Auslieferung sorgfältig geprüft. Im Falle von Material- oder Herstellungsfehlern haben Sie gegenüber dem Verkäufer des Produkts gesetzliche Rechte. Ihre gesetzlichen Rechte werden in keiner Weise durch unsere unten aufgeführte Garantie eingeschränkt.

Die Garantie für dieses Produkt beträgt 3 Jahre ab Kaufdatum. Die Garantiezeit beginnt mit dem Kaufdatum. Bewahren Sie den Originalkaufbeleg an einem sicheren Ort auf, da dieses Dokument als Nachweis des Kaufs erforderlich ist.

Schäden oder Mängel, die bereits zum Zeitpunkt des Kaufs vorhanden sind, müssen unverzüglich nach dem Auspacken des Produkts gemeldet werden.

Sollte das Produkt innerhalb von 3 Jahren ab Kaufdatum einen Material- oder Herstellungsfehler aufweisen, werden wir es – nach unserer Wahl

– kostenlos für Sie reparieren oder ersetzen. Die Garantiezeit verlängert sich durch einen stattgegebenen Gewährleistungsanspruch nicht. Dies gilt auch für ersetzte und reparierte Teile.

Diese Garantie erlischt, wenn das Produkt beschädigt oder unsachgemäß verwendet oder gewartet wurde.

Die Garantie deckt Material- und Herstellungsfehler ab. Diese Garantie erstreckt sich weder auf Produktteile, die normalem Verschleiß unterliegen, und somit als Verschleißteile gelten (z. B. Batterien, Akkus, Schläuche, Farbpatronen), noch auf Schäden an zerbrechlichen Teilen, z. B. Schalter oder Teile aus Glas.

## ● Abwicklung im Garantiefall

Um eine schnelle Bearbeitung Ihres Anliegens zu gewährleisten, folgen Sie bitte den folgenden Hinweisen:

- Bitte halten Sie für alle Anfragen den Kassenbon und die Artikelnummer (IAN 483136\_2407) als Nachweis für den Kauf bereit.
- Die Artikelnummer entnehmen Sie bitte dem Typenschild am Produkt, einer Gravur am Produkt, dem Titelblatt Ihrer Anleitung (unten links) oder dem Aufkleber auf der Rück- oder Unterseite des Produktes.
- Sollten Funktionsfehler oder sonstige Mängel auftreten, kontaktieren Sie zunächst die nachfolgend benannte Serviceabteilung telefonisch oder per E-Mail.
- Ein als defekt erfasstes Produkt können Sie dann unter Beifügung des Kaufbelegs (Kassenbon) und der Angabe, worin der Mangel besteht und wann er aufgetreten ist, für Sie portofrei an die Ihnen mitgeteilte Service-Anschrift übersenden.



Auf parkside-diy.com können Sie diese und viele weitere Handbücher einsehen und herunterladen. Mit diesem QR-Code gelangen Sie direkt auf parkside-diy.com. Wählen Sie Ihr Land aus, und suchen Sie über die Suchmaske nach den Bedienungsanleitungen. Mittels Eingabe der Artikelnummer (IAN) 483136\_2407 gelangen Sie zur Bedienungsanleitung für Ihren Artikel.

## ● Service

DE

### **Conmetall Meister GmbH**

Oberkamper Str. 39

42349 Wuppertal

DEUTSCHLAND

Tel.: 0202 24750 430/431/432 (Gesprächskosten entsprechend dem  
Festnetztarif Ihres Telefonanbieters)

E-Mail: cm@comei.info

AT CH

### **Conmetall Meister GmbH**

Oberkamper Str. 39

42349 Wuppertal

DEUTSCHLAND

Tel.: 00 800 34 99 67 53

E-Mail: cm@comei.info

**IAN 483136\_2407**

Bitte halten Sie für alle Anfragen den Kassenbon und die Art.-Nr.  
(IAN 483136\_2407) als Nachweis für den Kauf bereit.



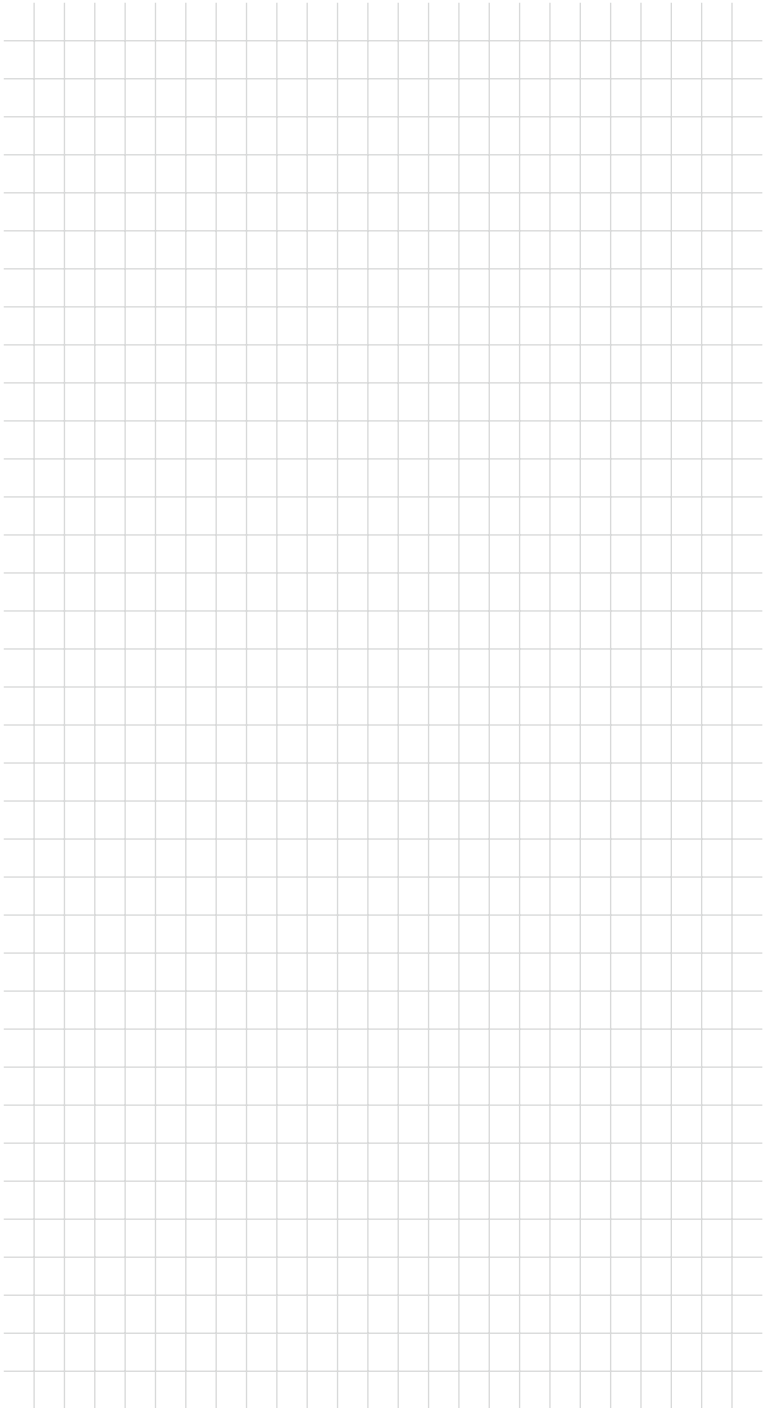

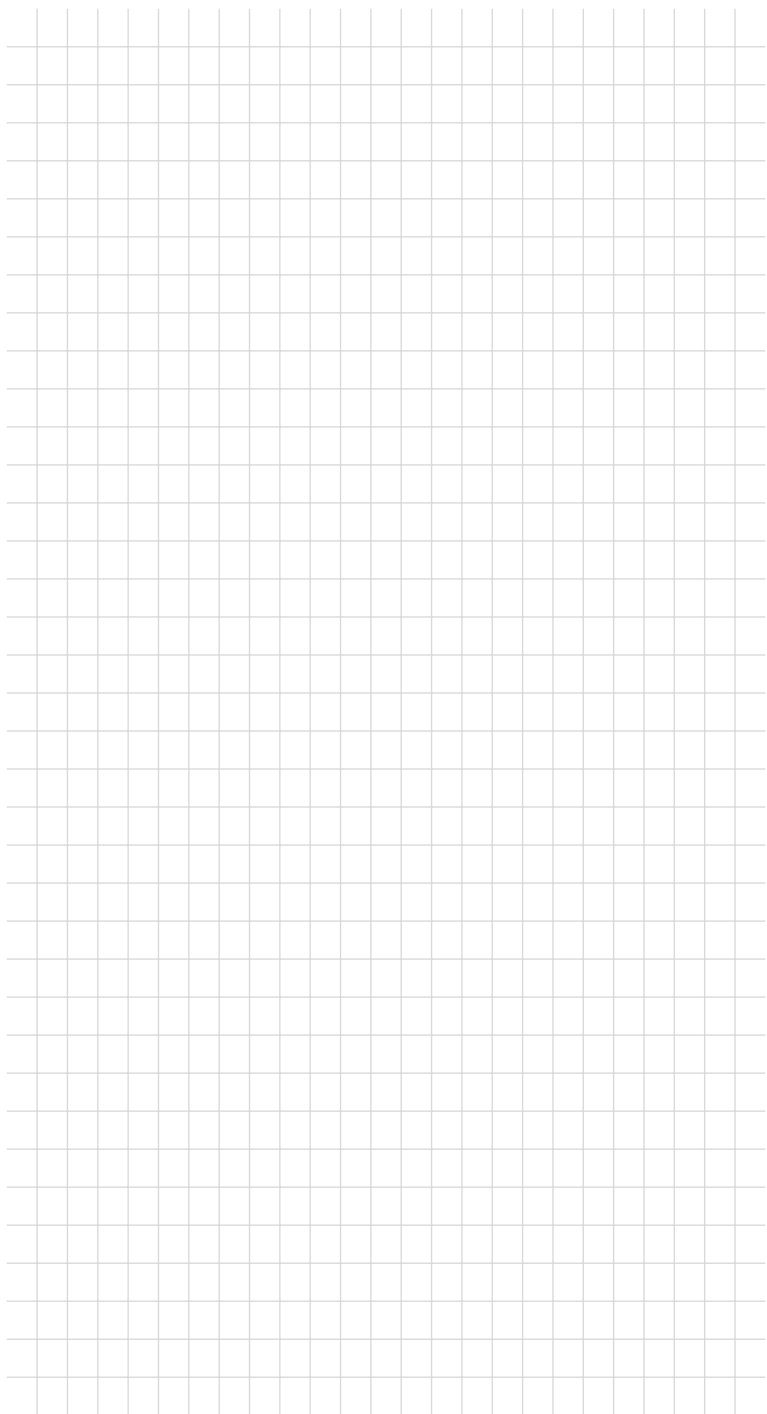

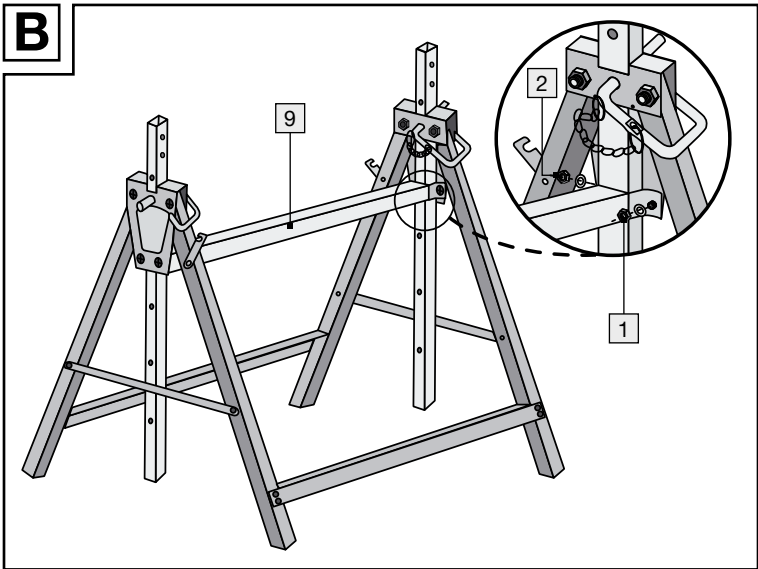
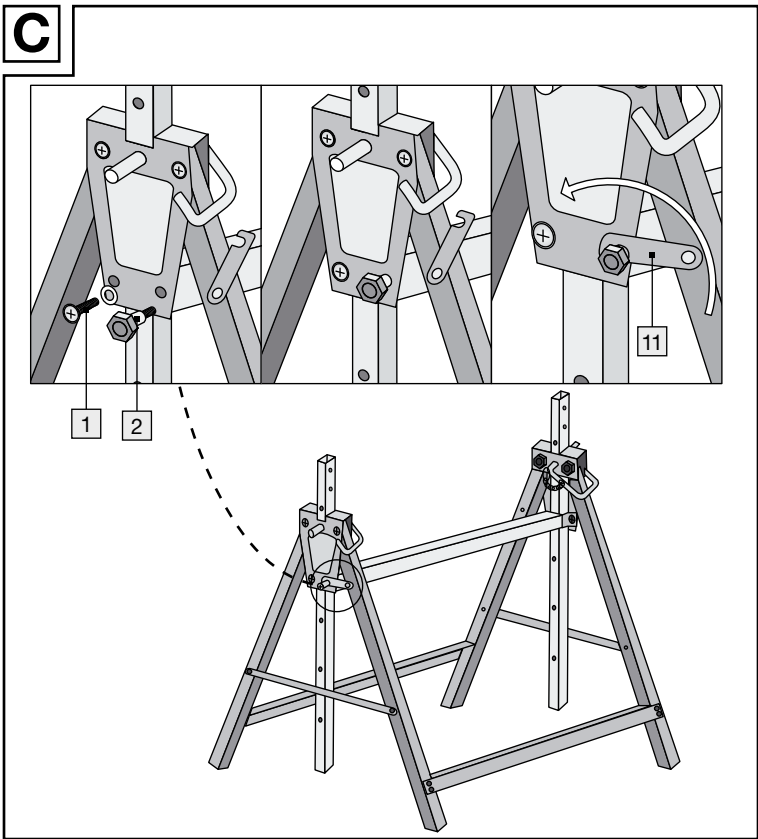
**B****C**

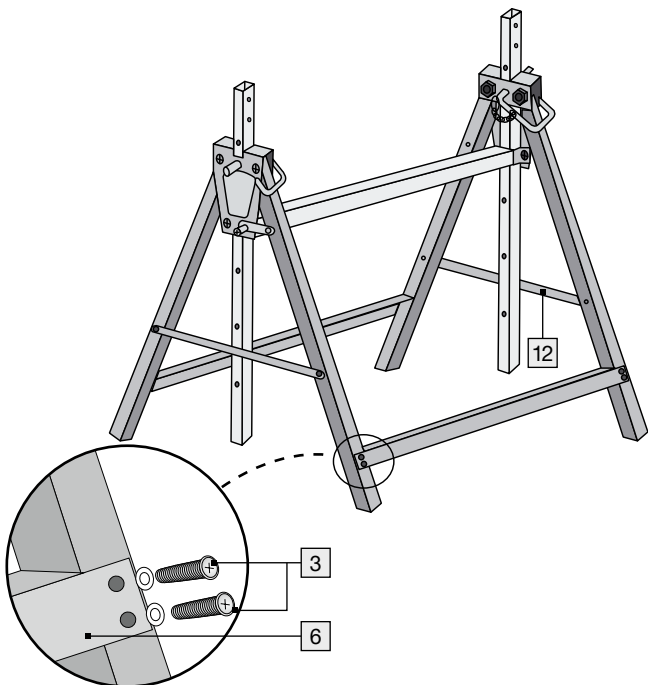
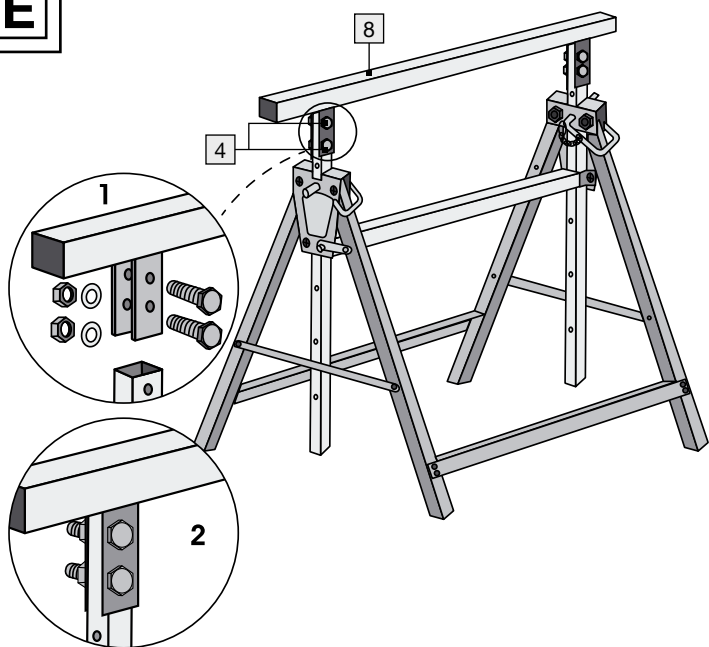
**D****E**

F

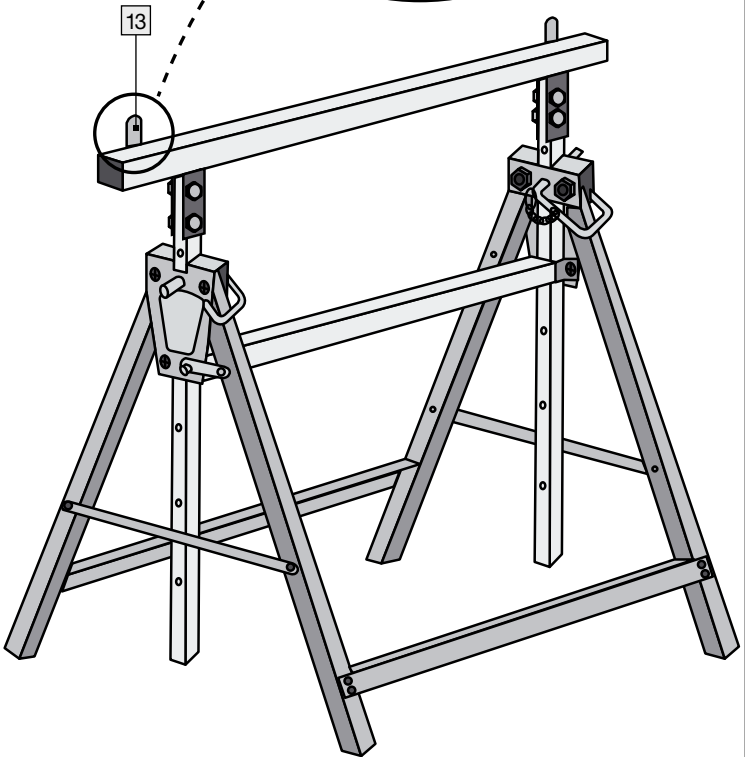
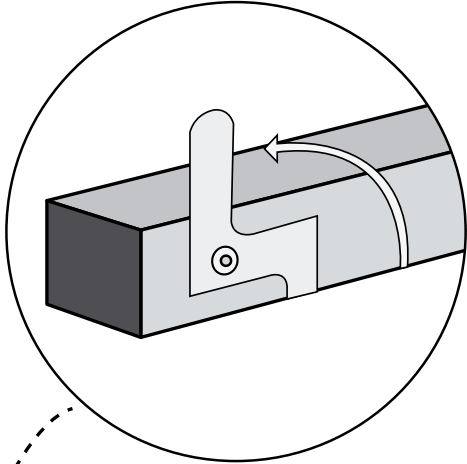

G

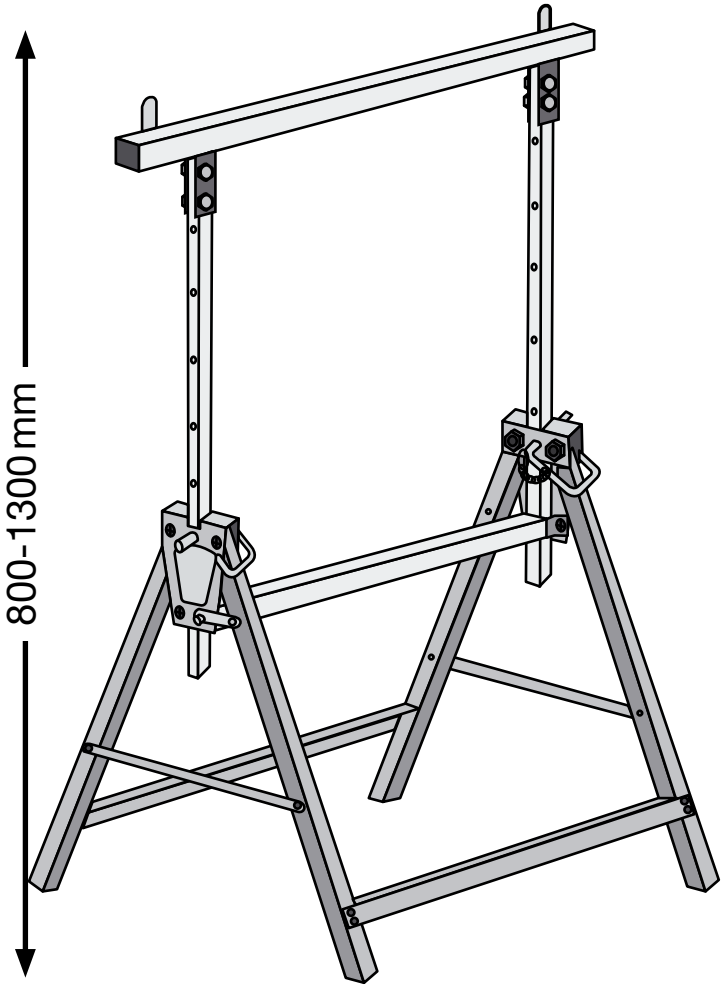

**Conmetall Meister GmbH**

Oberkamper Str. 39  
42349 Wuppertal  
GERMANY  
E-Mail: cm@comei.info

Art.-Nr.: WU5258210-8

Információk állása · Stanje informacij  
Stav informací · Stav informácií  
Stand der Informationen: 07/2024  
Ident.-No.: WU5258210-8072024-4



IAN 483136\_2407

