

/// PARKSIDE®

DIGITAL INCLINOMETER PNM 2 B1

GB / CY

DIGITAL INCLINOMETER

Operating instructions

SI

DIGITALNI MERILNIK NAGIBA

Navodila za uporabo

SK

DIGITÁLNY SKLONOMER

Návod na obsluhu

HU

DIGITÁLIS DŐLÉSMÉRŐ

Használati utasítás

CZ

DIGITÁLNÍ SKLONOMĚR

Návod k obsluze

HR

DIGITALNI INKLINOMETAR

Upute za upotrebu

IAN 502552_2504

/// PARKSIDE®

DIGITAL INCLINOMETER PNM 2 B1

RS
DIGITALNI MERAČ NAGIBA
Uputstvo za upotrebu

BG
ДИГИТАЛЕН ИЗМЕРВАТЕЛ НА
НАКЛОН
Ръководство за експлоатация

RO
APARAT DIGITAL PENTRU
MĂSURAREA ÎNCLINAȚIEI
Instrucțiuni de utilizare

GR / CY
ΨΗΦΙΑΚΟΣ ΜΕΤΡΗΤΗΣ ΚΛΙΣΗΣ
Οδηγίες χρήσης

IAN 502552_2504

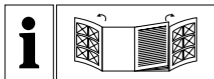

English	Operating instructions	Page	1
Magyar	Használati utasítás	Oldal	41
Slovenščina	Navodila za uporabo	Stran	81
Češky	Návod k obsluze	Strana	123
Slovenčina	Návod na obsluhu	Strana	163
Hrvatski	Upute za upotrebu	Stranica	203
Srpski	Uputstvo za upotrebu	Strana	243
Română	Instrucțiuni de utilizare	Pagina	289
Български	Ръководство за експлоатация	Страница	333
Ελληνικά	Οδηγίες χρήσης	Σελίδα	383

A

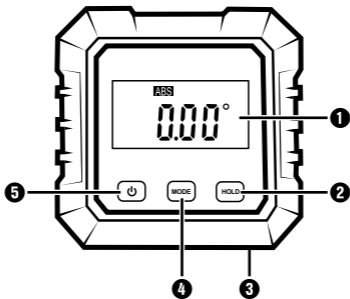

B

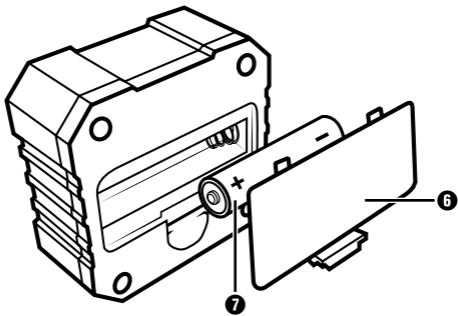

Contents

1. Introduction	4
1.1. Information about these operating instructions . . .	4
1.2. Proper use	5
1.3. Warnings and symbols used	6
2. Safety	9
2.1. Basic safety instructions	9
2.2. Safety instructions for handling batteries	12
3. Description of components	15
4. Using the device	16
4.1. Check package contents	16
4.2. Inserting/replacing the battery	17

5. Handling and operation **18**

5.1. Switching the device on/off.	19
5.2. Selecting the mode	20
5.3. Relative angle measurement.	21
5.4. Hold function.	21
5.5. Backlight	22
5.6. Display of the arrows.	23
5.7. Calibrating the device	23

6. Troubleshooting **25**

7. Cleaning **27**

8. Storage	27
<hr/>	
9. Disposal	28
<hr/>	
9.1. Disposal of the device	28
9.2. Disposal of batteries	29
10. Appendix	31
<hr/>	
10.1. Technical specifications	31
10.2. Kompernass Handels GmbH warranty	32
10.3. Service.	39
10.4. Importer.	40

1. Introduction

1.1. Information about these operating instructions

Congratulations on the purchase of your new device.

You have selected a high-quality device.

The operating instructions are part of this device.

They contain important information about safety, usage and disposal. Before using the device, please familiarise yourself with all operating and safety instructions. Use this device only as described and for the areas of applications specified. Keep these operating instructions as a reference and store them near the device. Please pass on all documentation incl. these operating instructions to any future owner(s) if you sell this device or give it away.



1.2. Proper use

The device is intended exclusively for measuring angles in woodworking.

Commercial or industrial use is not permitted. No liability will be assumed in cases of improper use. No liability will be assumed for damage caused by misuse or improper handling, the use of force or unauthorised modification. The risk is borne solely by the user.

1.3. Warnings and symbols used

The following warnings and symbols are used in these operating instructions, on the packaging and on the device:

	<p>WARNING! A warning with this symbol and the signal word "WARNING", indicates a potentially hazardous situation which could result in death or serious injury if not avoided.</p>
	<p>ATTENTION! A warning with this symbol and the signal word "ATTENTION", indicates a potential situation which could result in property damage if not avoided.</p>



Note: A note provides additional information that will assist you in using the device.



DC current/voltage



Read and observe the operating instructions!



Do not dispose of electrical appliances in the household waste!



Dispose of the packaging in an environmental-ly-responsible manner.



The packaging is made of recyclable materials. Observe the labelling on the packaging material when sorting for disposal: The material is labelled with abbreviations (a) and numbers (b) with the following meanings: 1–7: plastics, 20–22: paper and cardboard, 80–98: composites.



This mark confirms that the product complies with the product safety requirements applicable in the Republic of Serbia.

2. Safety

2.1. Basic safety instructions

- **⚠ WARNING!** Do not allow children to play with the packaging material! Keep all packaging materials away from children.
- This device may be used by children aged 8 years and above and by persons with limited physical, sensory or mental capabilities or lack of experience and knowledge,



provided that they are under supervision or have been told how to use the device safely and are aware of the potential risks. Do not allow children to use the device as a toy. Cleaning and user maintenance tasks may not be carried out by children unless they are supervised.









- Check the device before every use to make sure it is in perfect condition. Do not use the device if it is damaged in any way.
-  **WARNING!** The device contains powerful magnets. Keep the device away from pacemakers, magnetic strips (e.g. credit cards), mobile telephones, electrical devices and aircraft (observe the travel rules).

- Do not expose the device to high temperatures. Otherwise, it may become overheated and irreparably damaged.
- Never immerse the device in water or other liquids, and never expose the device to spraying or dripping water. Use the device only in dry indoor areas.
- Do not make any unauthorised modifications or alterations to the device.
- Never open the device housing. None of the components in the device can be serviced or replaced by the user.
-  **WARNING!** Switch the device off immediately and remove the batteries from the device if you notice unusual noises, a burning smell or smoke. Have the device checked by a qualified specialist before using it again.

2.2. Safety instructions for handling batteries

 **WARNING!** Mishandling the batteries can cause fires, explosions, leakages or other hazards!

-  Keep batteries out of the reach of children.
- Make sure that no one can swallow the batteries.
- If a battery is swallowed, seek medical assistance immediately.
- Always use the stated battery type.
-  Never try to recharge non-rechargeable batteries.
- Remove rechargeable batteries from the device before recharging them.

-   Do not throw batteries into a fire or water.
- Never expose batteries to high temperatures or direct sunlight.
-   Never open or deform batteries.
-  Do not short-circuit the terminals.
- Remove depleted batteries from the device and dispose of them safely.
-   Do not use different types of batteries together or mix new batteries with used batteries.
-   Always ensure that the batteries are installed in the device with the correctly aligned polarity.

- If you do not intend to use the device for an extended period, remove the batteries.
- Check the condition of the batteries at regular intervals. Leaking batteries can cause injuries as well as damage to the device.
- Always use protective gloves when handling leaking batteries! Clean the battery and device contacts with a dry cloth. Do not let the chemicals get into contact with your skin and mucous membranes, especially your eyes. In case of contact with chemicals, wash the affected area with plenty of water and immediately seek medical attention.

3. Description of components

(See fold-out pages A and B for illustrations)

- ❶ LCD display
- ❷ **HOLD** button
- ❸ Magnetic base
- ❹ **MODE** button
- ❺  button
- ❻ Battery compartment cover
- ❼ Battery

4. Using the device

4.1. Check package contents

- 1× Digital inclinometer
 - 1× 1.5 V  alkaline battery, type AAA/Micro/LR03
 - These operating instructions
- ◆ Remove all components from the packaging. Remove all packaging materials and the protective film from the LCD display **1**.

- ① **Note:** Check the package for completeness and signs of visible damage. If the delivery is incomplete or damage has occurred as a result of defective packaging or during transport, contact the service hotline (see section *10.3. Service*).

4.2. Inserting/replacing the battery

The device is delivered and operated with one 1.5 V  alkaline battery, type AAA/Micro/LR03 ⑦.

- ① **Note:** If the LCD display ① shows the symbol , the battery is almost depleted.
- ◆ Remove the battery compartment cover ⑥ by the tab.

- ◆ Remove the depleted battery (if present) and insert a new battery into the battery compartment. Make sure that the polarity is correct (see fig. B).
- ◆ Place the battery compartment cover **6** back on the battery compartment.



5. Handling and operation

- i** **Notes:** (1) If the measured value is more than 90° , the orientation of the value is automatically reversed.
(2) If the device is inclined more than 30° to the front or rear, **Erro** is shown in the LCD display **1**. Moving the device too quickly will also cause **Erro** to appear on the LCD display **1**.

(3) The magnetic base **3** can be used to affix the device to a surface containing iron. (4) Bring the device into a level orientation before using it. (5) The device has an automatic shutoff function.

If you do not use the device for longer than three minutes, it will switch itself off.

5.1. Switching the device on/off



- ◆ Press the  button **5** to switch the device on.
- ◆ Hold down the  button **5** for two seconds to switch the device off.

5.2. Selecting the mode

- ◆ Press the **MODE** button **4** to switch between the modes Degree (°), Percent (%), mm/m and Inclination (in/ft). The inclination values are output in steps of 1/8 inch/foot. The selected unit is shown in the LCD display **1**.

Unit	Mode
°	Degree
%	Percent
mm/m	Millimetres/metre
in/ft	Inclination

5.3. Relative angle measurement

- ◆ Press the  button **5** to set the current value to **0** and switch to the relative angle measurement mode. **ABS** is no longer shown on the LCD display **1**.
- ◆ Press the  button **5** to exit the relative angle measurement mode.

5.4. Hold function

It may sometimes happen that you cannot see the LCD display **1** while taking a measurement.

- ◆ Press the **HOLD** button **2** to store the measured result. You can now move the device and read the value.  is shown on the LCD display **1**.

- ◆ Press the **HOLD** button ❷ to deactivate the hold function.

5.5. Backlight

If you move the device while it is switched on or press a button, the backlight will turn on.

The LCD display ❶ will remain lit for about 30 seconds unless you move the device again or press a button.

When the hold function is active, the backlight is not switched on by moving the device.





5.6. Display of the arrows

The arrows ▼/▲ indicate the side to which the device is inclined.

- If the arrow ▼ is shown on the LCD display ❶, the left side of the device is higher than the right side.
- If the arrow ▲ is shown on the LCD display ❶, the right side of the device is higher than the left side.

5.7. Calibrating the device

- ❶ **Notes:** (1) The device is calibrated at the factory. If necessary, you can calibrate the device again. (2) Place the device with the magnetic base ❸ on a level, flat surface.

- ◆ Press the  button **5** to switch the device on.
- ◆ Hold down the  button **5** and the **HOLD** button **2** at the same time until **-1-** appears on the LCD display **1**.
- ◆ Press the  button **5**. **-1-** flashes on the LCD display **1**. The first calibration starts. After the first calibration is completed, **-2-** appears on the LCD display **1**.
- ◆ Turn the device by 180° in the same position.
- ◆ Press the  button **5**. **-2-** flashes on the LCD display **1**. The second calibration starts. After the second calibration is completed, **-2-** disappears and the most recent measurement mode is shown on the LCD display **1**.

6. Troubleshooting

Fault	Cause	Remedy
The LCD display ❶ stops counting.	The wiring or circuit is disrupted.	Remove the battery, wait for 30 seconds, then reinsert it.

Fault	Cause	Remedy
The LCD display 1 is blank.	The device is switched off.	Switch the device on.
	The battery is inserted incorrectly.	Remove the battery and reinsert it with the correct polarity.
	The battery voltage is too low.	Insert a new battery.

7. Cleaning

- ⓘ **ATTENTION!** Damage to the device! The device is not waterproof. To avoid irreparable damage to the device, do not immerse the device in water and make sure that no moisture can get into it during cleaning. Do not use caustic, abrasive or solvent-based cleaning agents. They can damage the surfaces of the device.
- ◆ Clean the surfaces of the device with a soft, dry cloth.

8. Storage

- ◆ Remove the battery and store the device and battery in a clean, dry location without exposure to direct sunlight.

9. Disposal

9.1. Disposal of the device



The symbol of the crossed-out wheeled bin means that this appliance may not be disposed of in regular household waste at the end of its service life. The appliance must be deposited at an established collection point, recycling centre or disposal company.

Please erase all personal data before returning an appliance.

Before returning an appliance, please remove any batteries that are not permanently enclosed within the old appliance as well as any light sources that can be removed without destroying the appliance.

The packaging is made from environmentally friendly material which can be disposed of at your local recycling plant.

Dispose of the packaging in an environmentally friendly manner.

9.2. Disposal of batteries



Batteries/rechargeable batteries must be treated as hazardous waste and must therefore be disposed of in an environmentally sound manner by appropriate bodies (retailers, specialist retailers, public municipal bodies, commercial disposal companies). Batteries/rechargeable batteries may contain toxic heavy metals.

The heavy metals contained are identified by letters below the symbol: Cd = cadmium, Hg = mercury, Pb = lead. For this reason, do not dispose of batteries/rechargeable batteries in domestic waste. Take them to a specialist collection point. Only return batteries or rechargeable batteries when they are fully discharged.

10. Appendix

10.1. Technical specifications

Operating voltage	1 × 1.5 V == alkaline battery, type AAA/Micro/R03
Units of measurement	° (Degree), % (Percent), mm/m, in/ft
Measurement range	4 × 90°, 100 %, 1000 mm/m, 12 in/ft
Accuracy	± 0.1° (at 0° and 90°) ± 0.2° (other angle)
Resolution	0,05° at all angles

10.2. Kompernass Handels GmbH warranty

Dear Customer,

This appliance has a 3-year warranty valid from the date of purchase. If included with the product on delivery, the battery packs of the X12V and X20V Team series also come with a 3-year warranty from the date of purchase. If this product has any faults, you, the buyer, have certain statutory rights. Your statutory rights are not restricted in any way by the warranty described below.

Warranty conditions

The warranty period starts on the date of purchase. Please keep your receipt in a safe place. This will be required as proof of purchase.

If any material or manufacturing fault occurs within three years of the date of purchase of the product, we will either repair or replace the product for you or refund the purchase price (at our discretion). This warranty service requires that you present the defective appliance and the proof of purchase (receipt) within the three-year warranty period, along with a brief written description of the fault and of when it occurred.

If the defect is covered by the warranty, your product will either be repaired or replaced by us. The repair or replacement of a product does not signify the beginning of a new warranty period.

Warranty period and statutory claims for defects

The warranty period is not prolonged by repairs effected under the warranty. This also applies to replaced and repaired components. Any damage and defects present at the time of purchase must be reported immediately after unpacking. Repairs carried out after expiry of the warranty period shall be subject to a fee.

Scope of the warranty

This appliance has been manufactured in accordance with strict quality guidelines and inspected meticulously prior to delivery.

The warranty covers material faults or production faults. The warranty does not cover product parts that are subject to normal wear and tear and can therefore be considered wearing parts, such as saw blades, replacement blades, abrasive papers, etc. or for damage to fragile parts, such as switches or parts made of glass.

The warranty does not apply if the product has been damaged, improperly used or improperly maintained. The directions in the operating instructions for the product regarding proper use of the product are to be strictly followed. Uses and actions that are discouraged in the operating instructions or which are warned against must be avoided.

This product is intended solely for private use and not for commercial purposes. The warranty shall be deemed void in cases of misuse or improper handling, use of force and modifications/repairs which have not been carried out by one of our authorised Service centres.

The warranty does not apply to

- Normal reduction of the battery capacity over time
- Commercial use of the product
- Damage to or alteration of the product by the customer
- Non-compliance with safety and maintenance instructions, operating errors
- Damage caused by natural hazards

Warranty claim procedure

To ensure quick processing of your case, please observe the following instructions:

- Please have the till receipt and the item number (IAN) 502552_2504 available as proof of purchase.
- You will find the item number on the type plate on the product, an engraving on the product, on the front page of the operating instructions (below left) or on the sticker on the rear or bottom of the product.
- If functional faults or other defects occur, please first contact the service department listed below by telephone or use our contact form, which you can find on parkside-diy.com in the Service category.

- You can return a defective product to us free of charge to the service address that will be provided to you. Ensure that you enclose the proof of purchase (till receipt) and information about what the defect is and when it occurred.



You can view and download these instructions along with many other manuals at parkside-diy.com. This QR code will take you directly to parkside-diy.com. Select your country and use the search box to search for the operating instructions. Enter the article number (IAN) 502552_2504 to find the operating instructions for your article.

10.3. Service

GB Service Great Britain

Tel.: 0800 051 897 0

Contact form on parkside-diy.com

CY Service Cyprus

Tel.: 8009 4242

Contact form on parkside-diy.com

IAN 502552_2504

10.4. Importer

Please note that the following address is not the service address. Please use the service address provided in the operating instructions.

KOMPERNASS HANDELS GMBH

BURGSTRASSE 21

44867 BOCHUM

GERMANY

www.kompernass.com

Tartalomjegyzék

1. Bevezető	44
1.1. A jelen használati útmutatóra vonatkozó információk	44
1.2. Rendeltetésszerű használat.	45
1.3. Felhasznált figyelmeztető utasítások és szimbólumok	46
2. Biztonság	50
2.1. Alapvető biztonsági utasítások	50
2.2. Az elemek kezelésére vonatkozó biztonsági utasítások	53
3. Az egyes részek leírása	56

4. Üzembe helyezés **57**

- 4.1. A csomag tartalmának ellenőrzése 57
- 4.2. Elem behelyezése/cseréje 58

5. Használat és üzemeltetés **59**

- 5.1. Készülék be-, kikapcsolása 60
- 5.2. Üzem mód kiválasztása 60
- 5.3. Relatív szögmérés 61
- 5.4. Tartás funkció 62
- 5.5. Háttérvilágítás 63
- 5.6. A nyilak megjelenítése 63
- 5.7. Készülék kalibrálása 64

6. Hibaelhárítás	66
7. Tisztítás	68
8. Tárolás	69
9. Ártalmatlanítás	69
9.1. A készülék ártalmatlanítása	69
9.2. Elemek ártalmatlanítása	71
10. Függelék	72
10.1. Műszaki adatok	72
10.2. A Kompernass Handels GmbH garanciája	73
10.3. Szerviz	80
10.4. Gyártja	80

1. Bevezető

1.1. A jelen használati útmutatóra vonatkozó információk

Gratulálunk új készüléke megvásárlásához.

Vásárlásával kiváló minőségű készülék mellett döntött.

A használati útmutató a készülék része.

Fontos tudnivalókat tartalmaz a biztonságra, használatra és ártalmatlanításra vonatkozóan. A készülék használata előtt ismerkedjen meg valamennyi használati és biztonsági utasítással. A készüléket csak a leírtak szerint és a megadott alkalmazási területeken használja. A használati útmutatót kézikönyvként a készülék közelében kell tartani.

A készülék harmadik személynek történő továbbadása vagy értékesítése esetén adja át a termékhez tartozó valamennyi dokumentumot, köztük a jelen használati útmutatót is.

1.2. Rendeltetészerű használat

A készülék kizárólag szögmérésre szolgál fa megmunkálása során. A kereskedelmi vagy ipari használat nem megengedett. Nem vállalunk felelősséget a nem rendeltetészerű használatért. A nem rendeltetészerű vagy nem megfelelő használatból, erő alkalmazásából vagy nem engedélyezett módosításból eredő károkért sem vállalunk felelősséget. A kockázatot egyedül a felhasználó viseli.

1.3. Felhasznált figyelmeztető utasítások és szimbólumok

Ebben a használati utasítás, a csomagoláson és a készüléken, a következő figyelmeztető jelzéseket és szimbólumokat használjuk:



FIGYELMEZTETÉS! Az ezzel a szimbólummal és a „FIGYELMEZTETÉS” figyelmeztető szóval ellátott figyelmeztető utasítás olyan lehetséges veszélyes helyzetre figyelmeztet, amely halált vagy súlyos sérülést okozhat, ha nem előzik meg.



FIGYELEM! Az ezzel a szimbólummal és a „FIGYELEM” figyelmeztető szóval ellátott figyelmeztető utasítás olyan lehetséges helyzetre figyelmeztet, amely anyagi károkat okozhat, ha nem előzik meg.



Tudnivaló: Tudnivaló jelöli a kiegészítő információkat, amelyek megkönnyítik a készülék kezelését.



Egyenáram/-feszültség



Olvassa el és vegye figyelembe a használati útmutatót!



Ne dobjon elektromos készülékeket a háztartási hulladékba!



Ártalmatlanítsa a csomagolóanyagot környezetbarát módon.



A csomagolás újrahasznosított anyagból készült. A hulladékok szétválogatásánál vegye figyelembe a csomagolóanyagokon lévő jelölést: Ezek rövidítésekkel (a) és számjegyekkel (b) vannak megjelölve, amelyek jelentése a következő: 1–7: műanyagok, 20–22: papír és karton, 80–98: kompozit anyagok.



Ez a termék megfelel a Szerb Köztársaság nemzeti irányelveiben rögzített követelményeknek.

2. Biztonság

2.1. Alapvető biztonsági utasítások

- **⚠ FIGYELMEZTETÉS!** A csomagolóanyag nem gyerekjáték! Tartson távol minden csomagolóanyagot a gyermekektől.
- Ezt a készüléket 8 éves kor feletti gyermekek és csökkent fizikai, érzékszervi vagy szellemi képességű, illetve tapasztalattal és ismeretekkel nem rendelkező személyek csak felügyelet mellett használhatják, vagy ha felvilágosították őket a készülék biztonságos használatáról és megértették az ebből eredő veszélyeket. Gyermekek nem játszhatnak a készülékkel. A tisztítást és a felhasználó által végzendő karbantartást nem végezhetik felügyelet nélküli gyermekek.









- Minden használat előtt ellenőrizze a készülék kifogástalan állapotát. Sérülések észlelése esetén nem szabad tovább használni a készüléket.
- **⚠ FIGYELMEZTETÉS!** A készülék erős mágneseket tartalmaz. Tartsa távol a készüléket szívritmus-szabályozóktól, mágnescsíkoktól (pl. hitelkártyák), mobiltelefonoktól, elektromos készülékektől és repülőgépektől (az utazási előírások szerint).
- Ne tegye ki a készüléket magas hőmérsékletnek. Ellenkező esetben túlmelegedhet és helyrehozhatatlan kár keletkezhet benne.

- Ne merítse a készüléket vízbe vagy más folyadékba, és ne tegye ki a készüléket fröccsenő és/vagy csepegő víz hatásának. A készüléket csak száraz belső helyiségekben használja.
- Ne szerelje át vagy módosítsa a készüléket önkényesen.
- Soha ne nyissa fel a készülékházat. A készülék nem tartalmaz felhasználó által karbantartandó vagy cserélendő alkatrészeket.
- **⚠ FIGYELMEZTETÉS!** Azonnal kapcsolja ki a készüléket és vegye ki az elemeket a készülékből, ha szokatlan zajokat, égett szagot vagy füstöt észlel. Ismételt használatba vétel előtt ellenőriztesse a készüléket képzett szakemberrel.

2.2. Az elemek kezelésére vonatkozó biztonsági utasítások

⚠ FIGYELMEZTETÉS! Az elemek nem megfelelő kezelése tűzés robbanásveszélyes, veszélyes anyagok folyhatnak ki vagy más veszélyhelyzetek állhatnak elő!

-  Soha ne engedje, hogy elemek gyermekek kezébe kerüljenek.
- Ügyeljen arra, hogy senki ne nyeljen le elemeket.
- Azonnal kérjen orvosi segítséget, ha Ön vagy valaki más lenyelt egy elemet.
- Kizárólag a megadott elemtípust használja.

-  Soha ne töltsön fel nem újratölthető elemeket.
- Töltés előtt vegye ki az újratölthető elemeket a készülékből.
-   Soha ne dobjon elemeket tűzbe vagy vízbe.
- Ne tegye ki az elemeket magas hőmérsékletnek vagy közvetlen napfénynek.
-   Soha ne nyissa fel vagy deformálja az elemeket.
-  Ne zárja rövidre a csatlakozókapcsokat.
- Vegye ki a lemerült elemeket a készülékből és ártalmatlansítsa biztonságosan.
-   Ne használjon különböző típusú elemeket, vagy új és használt elemeket együtt.

-  Mindig a megfelelő polaritással helyezze be az elemeket a készülékbe.
- Ha hosszabb ideig nem használja a készüléket, vegye ki belőle az elemeket.
- Rendszeresen ellenőrizze az elemeket. A szivárgó elemek sérüléseket és a készülékben kárt okozhatnak.
- Kifolyt elemek esetén viseljen védőkesztyűt! Tisztítsa meg az elemek és a készülék érintkezőit, valamint az elemrekeszt száraz törlőkendővel. Ügyeljen arra, hogy ne kerüljön vegyszer a bőrre és a nyálkahártyára, különösen a szembe. Ha a vegyszer bőrre vagy szembe kerül, öblítse le bő vízzel és azonnal forduljon orvoshoz.

3. Az egyes részek leírása

(a képeket lásd az A és B kihajtható oldalakon)

- 1 LCD-kijelző
- 2 **HOLD** gomb
- 3 mágneses támasztóláb
- 4 **MODE** gomb
- 5  gomb
- 6 elemrekesz fedele
- 7 elem

4. Üzembe helyezés

4.1. A csomag tartalmának ellenőrzése

- 1 db digitális dőlésmérom
 - 1 db 1,5 V-os == AAA/Micro/LR03 típusú alkáli elem
 - ez a használati utasítás
- ◆ Vegye ki az összes részt a csomagból. Távolítsa el az összes csomagolóanyagot és a védőfóliát a kijelzőről ❶.
- ❶ **Megjegyzés:** Ellenőrizze a csomag tartalmát, hogy hiánytalan-e és nincs-e rajta látható sérülés. Hiányos szállítás vagy a nem megfelelő csomagolásból eredő, illetve a szállítás során keletkezett károk esetén forduljon az ügyfélszolgálathoz (lásd a **10.3. Szerviz** fejezetet).

4.2. Elem behelyezése/cseréje



A készülék három darab 1,5 V-os \equiv AAA/Micro/LR03 típusú alkáli elemmel ⑦ kerül kiszállításra és működik.

- ① **Tudnivaló:** Ha az LCD-kijelzőn ① a  szimbólum jelenik meg, akkor az elem már majdnem lemerült.
- ◆ Távolítsa el az elemrekesz fedelét ⑥ fedelét a fülnél fogva.
 - ◆ Távolítsa el az adott esetben elhasználódott elemet és helyezzen egy új elemet az elemrekeszbe. Ügyeljen a helyes polaritásra (lásd a B ábrát).
 - ◆ Helyezze az elemrekesz fedelét ⑥ az elemrekeszre.

5. Használat és üzemeltetés

- ❶ **Tudnivalók:** (1) Ha a mért érték 90° -nál nagyobb, az érték iránya automatikusan megfordul.
- (2) Ha a készülék 30° -nál nagyobb szögben dől előre vagy hátra, akkor **Erro** jelenik meg az LCD-kijelzőn ❶. A készülék túl gyors mozgatása esetén szintén **Erro** jelenik meg az LCD-kijelzőn ❶. (3) A készülék a mágneses támasztólábbal ❸ vastartalmú felületre rögzíthető. (4) Használat előtt állítsa vízszintbe helyzetbe a készüléket. (5) A készülék automatikus kikapcsolással rendelkezik. Ha három percnél hosszabb ideig nem használja a készüléket, a készülék kikapcsol.

5.1. Készülék be-, kikapcsolása



- ◆ A készülék bekapcsolásához nyomja meg az  gombot **5**.
- ◆ A készülék kikapcsolásához tartsa lenyomva az  gombot **5** két másodpercig.

5.2. Üzem mód kiválasztása

- ◆ Nyomja meg a **MODE**- gombot **4**, ha a fok (°), százalék (%), mm/m és dőlés (in/ft) módok között szeretne átváltani. A dőlésértékek $\frac{1}{8}$ hüvelyk/láb lépésekben vannak megadva. A kiválasztott egység megjelenik az LCD-kijelzőn **1**.

Egység	Mód
°	fok
%	százalék
mm/m	milliméter/méter
in/ft	dőlés

5.3. Relatív szögmérés

- ◆ Nyomja meg az  gombot  az aktuális érték **0** értékre állításához és a relatív szögmérés módba váltáshoz. A **ABS** szimbólum nem jelenik meg tovább az LCD-kijelzőn .

- ◆ Nyomja meg az  gombot **5** a relatív szögmérés módból történő kilépéshez.

5.4. Tartás funkció

Előfordulhat, hogy mérések során nem látja az LCD-kijelzőt **1**.

- ◆ Nyomja meg a **HOLD** gombot **2** a mért érték elmentéséhez. Ekkor mozgathatja a készüléket és leolvashatja az értéket.  jelenik meg az LCD kijelzőn **1**.
- ◆ Nyomja meg a **HOLD** gombot **2** a tartás funkció kikapcsolásához.

5.5. Háttérvilágítás

Ha a készüléket bekapcsolt állapotban mozgatja vagy megnyom egy gombot, bekapcsol a háttérvilágítás.

Az LCD-kijelző **1** kb. 30 másodpercig világít, ha nem mozgatja a készüléket vagy nem nyom meg semmilyen gombot. Bekapcsolt tartás funkció esetén a háttérvilágítás mozgatás közben nem kapcsol be.



5.6. A nyilak megjelenítése



A ▼/▲ nyilak jelzik, hogy melyik oldalra dől a készülék.

- Ha a ▼ nyíl jelenik meg az LCD kijelzőn **1**, akkor a készülék bal oldala magasabban áll, mint a jobb.

- Ha a ▲ nyíl jelenik meg az LCD kijelzőn ❶, akkor a készülék jobb oldala magasabban áll, mint a bal.

5.7. Készülék kalibrálása

- ❶ **Megjegyzések:** (1) A készülék kalibrálása a gyárban megtörtént. Szükség esetén, újra kalibrálhatja a készüléket. (2) Állítsa a készüléket a mágneses támasztólábbal ❸ egy egyenes és sima felületre.
- ◆ A készülék bekapcsolásához nyomja meg az  gombot ❺.
- ◆ Tartsa egyszerre lenyomva az  gombot ❺ és a **HOLD** gombot ❷, amíg **-1-** jelenik meg az LCD-kijelzőn ❶.

- ◆ Nyomja meg az  gombot **5**. A **-1-** villog az LCD-kijelzőn **1**. Megkezdődik az első kalibrálás. Az első kalibrálás befejezése után **-2-** jelenik meg az LCD-kijelzőn **1**.
- ◆ Fordítsa el a készüléket 180°-kal ugyanazon a pozíción.
- ◆ Nyomja meg az  gombot **5** **-2-** villog az LCD-kijelzőn **1**. Megkezdődik a második kalibrálás. A második kalibrálás befejezése után kialszik a **-2-** és az LCD-kijelzőn **1** megjelenik az utolsó mérési mód.

6. Hibaelhárítás

Hiba	Ok	Elhárítás
Az LCD-kijelző 1 nem számol tovább.	A vezeték vagy az áramkör hibás.	Vegye ki, majd 30 másodperc múlva tegye vissza az elemet.

Hiba	Ok	Elhárítás
Az LCD-kijelzőn ❶ semmi nem jelenik meg.	A készülék ki van kapcsolva.	Kapcsolja be a készüléket.
	Az elem helytelenül van behelyezve.	Vegye ki az elemet és tegye vissza helyes polaritással.
	Az elemfeszültség túl alacsony.	Helyezzen be egy új elemet.

7. Tisztítás

- ⓘ **FIGYELEM!** Kár keletkezhet a készülékben! A készülék nem vízálló. Ne merítse a készüléket vízbe és ügyeljen arra, hogy a tisztítás során ne kerüljön nedvesség a készülékbe, ellenkező esetben helyrehozhatatlan kár keletkezhet benne. Ne használjon maró, súroló hatású vagy oldószer tartalmú tisztítószeret. Ezek kárt tehetnek a készülék felületében.
- ◆ A készülék felületét puha és száraz törlőkendővel tisztítsa.

8. Tárolás

- ◆ Vegye ki az elemet és tárolja a készüléket és az elemet tiszta, száraz helyen, ahol nem éri közvetlen napsugárzás.

9. Ártalmatlanítás

9.1. A készülék ártalmatlanítása



Az áthúzott kerekes szeméttároló szimbóluma azt jelenti, hogy a készüléket életciklusa végén nem szabad a szokásos háztartási hulladékkal ártalmatlanítani. A készüléket erre a célra kijelölt gyűjtőhelyen, újrahasznosító központokban vagy hulladékkezelő üzemben kell leadni.

Visszaadás előtt kérjük törölje minden személyes adatát a készülékről.

A készülék visszaadása előtt kérjük, távolítsa el a hulladékká vált készülékben lévő elemeket vagy akkumulátorokat (amennyiben nem beépítettek), valamint a roncsolás nélkül eltávolítható lámpákat, és ártalmatlanítsa azokat külön.

A csomagolás környezetbarát anyagokból készült, amit a helyi hulladékhasznosítónál adhat le ártalmatlanításra.

Ártalmatlanítsa a csomagolást környezetbarát módon.

9.2. Elemek ártalmatlanítása



Az elemeket/akkumulátorokat veszélyes hulladékként kell kezelni és ezért megfelelő helyeken (üzletek, szaküzletek, önkormányzati létesítmények, ipari hulladékkezelő vállalatok) környezetbarát módon kell ártalmatlanítani.

Az elemek/akkumulátorok mérgező nehézfémeket tartalmazhatnak.

A bennük lévő nehézfémek jelölése betűkkel, a vegyjellel történik: Cd = kadmium, Hg = higany, Pb = ólom.

Ezért ne dobja az elemeket/akkumulátorokat a háztartási hulladékba, hanem vigye el külön gyűjtőhelyre. Az elemeket/akkumulátorokat csak lemerült állapotban adja le.

10. Függelék

10.1. Műszaki adatok

Üzemi feszültség	1 db 1,5 V-os == AAA/Micro/ LR03 típusú alkáli elem
Mértékegységek	°(fok), % (százalék), mm/m, in/ft
Mérési tartomány	4 × 90°, 100 %, 1000 mm/m, 12 in/ft
Pontosság	± 0,1° (0° és 90° esetén) ± 0,2° (többi szög)
Felbontás	0,05° minden szög esetében

10.2. A Kompernass Handels GmbH garanciája

Tisztelt Vásárlónk!

A készülékre a vásárlás napjától számított 3 év garanciát vállalunk. Ha a csomag tartalmazza, akkor az X12V és X20V Team termékcsalád akkumulátor-telepeire is vállalunk 3 év garanciát a vásárlás napjától kezdve. A termék meghibásodása esetén. Önt jogszabályban foglalt jogok illetik meg az eladóval szemben. Az alábbi garanciánk nem korlátozza vagy szünteti meg a jogszabályban biztosított jogokat.

Garanciális feltételek

A garanciális időszak a vásárlás napján kezdődik. Gondosan őrizze meg a nyugtát. Ez a vásárlás igazolásához szükséges.

Ha a termékvásárlás napjától számított három éven belül anyag- vagy gyártási hibát észlel, akkor a terméket saját belátásunk szerint ingyen megjavítjuk, kicseréljük vagy visszafizetjük az árát. A garancia feltétele a hibás készülék és a vásárlást igazoló bizonylat (pénztári blokk) három éves garanciaidőn belüli bemutatása, valamint a hiba lényegének és megjelenése idejének rövideleírása.

Ha garanciánk fedezetet nyújt a hibára, akkor javított vagy egy új terméket kap vissza. A termék javítása vagy cseréje esetén a garancia nem kezdődik előlről.

Garanciális idő és a jogszabályban foglalt szavatossági igények

A garancia ideje nem hosszabbodik meg a jótállással. Ez a cserélt és javított alkatrészekre is vonatkozik. Az esetlegesen már a vásárláskor is fennálló sérüléseket és hiányosságokat a kicsomagolás után azonnal jelezni kell. A garanciai lejáta után esedékes javítások díjkötelesek.

A garancia köre

A készüléket szigorú minőségi előírások szerint gyártottuk és kiszállítás előtt lelkiismeretesen ellenőriztük.

A garancia anyag- vagy gyártási hibákra vonatkozik. A garancia nem terjed ki azokra a termékalkatrészekre, amelyek normál kopásnak vannak kitéve, ezért kopóalkatrésznek tekinthetők, mint pl. fűrészlapok, cserepengék, csiszolópapír stb. vagy törékeny részekre, mint pl. kapcsolók vagy üvegből készült alkatrészek.

A garancia megszűnik akkor, ha a termék megsérül, nem megfelelően használják vagy nem tartják karban. A termék megfelelő használata érdekében a használati útmutatóban foglalt összes utasítást pontosan be kell tartani. Feltétlenül kerülni kell minden olyan felhasználási és kezelési módot, amit a használati útmutató nem javasol, vagy amelynek elkerülésére kifejezetten figyelmeztet.

A termék csak magánhasználatra és nem ipari használatra készült. A garancia érvényét veszti visszaélésszerű vagy szakszerűtlen kezelés, erőszak alkalmazása vagy olyan beavatkozások esetén, amelyeket általunk nem engedélyezett szervizben végeztek el.

A garanciális szerviz nem érvényes

- az akkumulátor-kapacitás normális elhasználódása esetén
- a termék ipari használata esetén
- ha az ügyfél megrongálja vagy megváltoztatja a terméket
- ha nem tartja be a biztonsági vagy karbantartási előírásokat, kezelési hiba esetén
- természeti események által okozott sérülések esetén

A garancia érvényesítése

Ügyének gyors feldolgozása érdekében kövesse a következő utasításokat:

- Kérjük, hogy minden kapcsolatfelvételnél tartsa készenlétben a vásárlást igazoló pénztári blokkot és a cikkszámot (IAN) 502552_2504.
- A cikkszám a termék adattábláján, a termékre gravírozva, a használati útmutató címlapján (balra lent) vagy a termék hátoldalán vagy alján lévő címkén található.
- Működési vagy más hiba észlelése esetén vegye fel a kapcsolatot az alábbi szervizrészleggel telefonon vagy a kapcsolattartó űrlapon keresztül, amit a parkside-diy.com oldalon a Szerviz kategóriában talál.

- Küldje el díjmentesen a megadott szerviz címére a hibásnak talált terméket és a vásárlást igazoló bizonylatot (pénztári blokk), illetve röviden írja le azt is, hogy hol és mikor jelentkezett a hiba.



Ezeket és sok más kézikönyveket is talál és letölthet a parkside-diy.com webhelyről. Ezzel a QR-kóddal közvetlenül a parkside-diy.com oldalra jut. Válassza ki az országát, és keresse meg a használati utasítást a keresőmezővel. Ha megadja az (IAN) 502552_2504 cikkszámot, akkor a cikk használati utasításához kerül.

10.3. Szerviz

HU Szerviz Magyarország

Tel.: 06800 21647

Kapcsolatfelvételi űrlap a parkside-diy.com oldalon

IAN 502552_2504

10.4. Gyártja

Ügyeljen arra, hogy az alábbi cím nem a szerviz címe.
Először forduljon a megjelölt szervizhez.

KOMPERNASS HANDELS GMBH

BURGSTRASSE 21 • 44867 BOCHUM

NÉMETORSZÁG • www.kompernass.com

Kazalo

1. Uvod	84
1.1. Informacije o teh navodilih za uporabo	84
1.2. Predvidena uporaba	85
1.3. Varnostna opozorila in simboli v teh navodilih . .	86
2. Varna uporaba	90
2.1. Osnovna varnostna navodila	90
2.2. Varnostna navodila za ravnanje z baterijami	93
3. Opis delov	96
4. Začetek uporabe	97
4.1. Preverjanje obsega dobave.	97
4.2. Vstavljanje/zamenjava baterije	98

5. Uporaba in delovanje **99**

5.1. Vklop/izklop naprave	100
5.2. Izbira načina	100
5.3. Relativno merjenje kota	101
5.4. Funkcija zadržanja Hold	102
5.5. Osvetlitev ozadja	102
5.6. Prikaz puščic	103
5.7. Umerjanje naprave	104

6. Odpravljanje napak **105**

7. Čiščenje **107**

8. Shranjevanje	107
<hr/>	
9. Odstranjevanje med odpadke	108
<hr/>	
9.1. Odstranitev naprave	108
9.2. Odstranjevanje baterij med odpadke	109
10. Priloga	111
<hr/>	
10.1. Tehnični podatki	111
10.2. Proizvajalec	112
10.3. Pooblaščen serviser	112
10.4. Postopek pri uveljavljanju garancije	113
10.5. Garancijski list	115

1. Uvod

1.1. Informacije o teh navodilih za uporabo

Zahvaljujemo se vam za nakup nove naprave.

Odločili ste se za kakovostno napravo. Navodila za uporabo so sestavni del te naprave.

Vsebujejo pomembna navodila za varnost, uporabo in odstranjevanje med odpadke. Pred uporabo naprave se v celoti seznanite z navodili za uporabo in varnostnimi navodili. Napravo uporabljajte samo, kot je opisano tukaj, in samo za navedena področja uporabe. Navodila za uporabo vedno shranite v bližini naprave za kasnejšo uporabo. Pri predaji ali prodaji naprave tretji osebi izročite tudi vso dokumentacijo, vključno s temi navodili za uporabo.

1.2. Predvidena uporaba

Naprava je predvidena izključno za merjenje kotov pri izdelkih iz lesa. Poslovna ali industrijska uporaba ni dovoljena. Za nepredvideno uporabo ne prevzemamo odgovornosti. Prav tako ne prevzemamo odgovornosti za škodo, nastalo zaradi zlorabe, nepravilne uporabe, uporabe sile ali nedovoljenih sprememb. Tveganje nosi izključno uporabnik.

1.3. Varnostna opozorila in simboli v teh navodilih

V teh navodilih za uporabo, na embalaži in napravi se uporabljajo naslednje vrste varnostnih opozoril in simbolov:



OPOZORILO! Varnostno opozorilo s tem simbolom in opozorilno besedo »OPOZORILO« označuje možno nevarno situacijo, ki bi lahko imela za posledico smrt ali hudo telesno poškodbo, če se ne prepreči.



POZOR! Varnostno opozorilo s tem simbolom in opozorilno besedo »POZOR« označuje možno situacijo, ki bi lahko imela za posledico materialno škodo, če se ne prepreči.



Opomba: Opomba označuje dodatne informacije, ki vam olajšajo delo z napravo.



Enosmerni tok/napetost



Preberite in upoštevajte navodila za uporabo!



Električnih naprav ne odvrzite med gospodinjske odpadke!



Embalažo odstranite na okolju prijazen način.



Embalaža iz materialov, ki jih je mogoče reciklirati. Pri ločevanju odpadkov upoštevajte oznake na embalaži: Označene so s kraticami (a) in številkami (b) z naslednjim pomenom: 1–7: umetne snovi, 20–22: papir in karton, 80–98: sestavljeni materiali.





Ta izdelek izpolnjuje zahteve veljavnih evropskih in državnih predpisov Republike Srbije.

2. Varna uporaba

2.1. Osnovna varnostna navodila



- **⚠ OPOZORILO!** Embalažni materiali niso igrača! Embalažne materiale hranite zunaj dosega otrok.
- Otroci od 8. leta starosti naprej in osebe z zmanjšanimi telesnimi, zaznavnimi ali duševnimi sposobnostmi ali s pomanjkljivimi izkušnjami in znanjem smejo napravo uporabljati le pod nadzorom ali če so bili poučeni o varni uporabi naprave in so razumeli nevarnosti, ki izhajajo iz njene uporabe. Otroci se z napravo ne smejo igrati. Otroci brez nadzora ne smejo čistiti ali opravljati uporabniškega vzdrževanja naprave.





- Pred vsako uporabo preverite, da je naprava brezhibna. Če opazite škodo, naprave ni več dovoljeno uporabljati.
-  **OPOZORILO!** Naprava vsebuje močne magnete. Naprave ne približujte srčnim spodbujevalnikom, magnetnim trakovom (npr. kreditnim karticam), mobilnim telefonom, električnim napravam in letalom (v skladu s predpisi o letenju).
- Naprave ne izpostavljajte previsokim temperaturam. V nasprotnem primeru se lahko pregreje in nepopravljivo poškoduje.
- Naprave ne potaplajte v vodo ali druge tekočine in je ne izpostavljajte brizgom in/ali kapljicam vode. Napravo uporabljajte samo v suhih zaprtih prostorih.

- Na napravi ne izvajajte nobenih lastnoročnih predelav ali sprememb.
- Nikoli ne odpirajte ohišja naprave. V napravi ni komponent, ki bi jih uporabnik moral vzdrževati ali zamenjati.
-  **OPOZORILO!** Napravo takoj izklopite in odstranite baterije iz naprave, če opazite neobičajne zvoke, vonj po zažganem ali dim. Pred ponovno uporabo naj napravo preveri usposobljen strokovnjak.

2.2. Varnostna navodila za ravnanje z baterijami

 **OPOZORILO!** Napačno ravnanje z baterijami lahko privede do ognja, eksplozij, iztekanja nevarnih snovi ali drugih nevarnih situacij!

-  Baterije ne smejo biti nikoli na dosegu otrok.
- Pazite, da baterij nihče ne pogoltne.
- Če bi vi ali druga oseba pogoltnili baterijo, takoj poiščite zdravniško pomoč.
- Uporabljajte izključno navedeni tip baterij.
-  Nikoli ne polnite baterij, ki niso predvidene za ponovno polnjenje.

- Pred polnjenjem baterij za ponovno polnjenje te vzemite iz naprave.
-  Baterij nikoli ne vrzite v ogenj ali vodo.
- Baterij ne izpostavljajte visokim temperaturam in neposredni sončni svetlobi.
-  Baterij nikoli ne odpirajte ali predelujte.
-  Priključnih sponk ne zvežite na kratko.
- Prazne baterije odstranite iz naprave in jih varno oddajte med odpadke.
-  Ne uporabljajte različnih tipov baterij ali novih in rabljenih baterij skupaj.

-  Baterije vedno vstavite v napravo s pravilno polarnostjo.
- Če naprave dlje časa ne uporabljate, vzemite baterije ven.
- Baterije redno preverjajte. Iztekajoče baterije lahko povzročijo telesne poškodbe in poškodbe naprave.
- Pri izteklih baterijah uporabljajte zaščitne rokavice! Kontakte baterij in naprave ter predalček za baterijo očistite s suho krpo. Preprečite stik kože in sluznice, zlasti oči, s kemikalijami. Po stiku s kemikalijami mesto izperite z veliko vode in takoj poiščite zdravniško pomoč.

3. Opis delov

(slike so na zloženi strani A in B)

- 1 Prikazovalnik LCD
- 2 Tipka **HOLD**
- 3 Magnetni podstavek
- 4 Tipka **MODE**
- 5 Tipka 
- 6 Pokrov predalčka za baterijo
- 7 Baterija

4. Začetek uporabe

4.1. Preverjanje obsega dobave

- 1x digitalni merilnik nagiba
 - 1x alkalna baterija 1,5 V \equiv tipa AAA/Micro/LR03
 - Ta navodila za uporabo
- ◆ Vzemite vse dele iz embalaže. Odstranite ves embalažni material in zaščitno folijo z prikazovalniku LCD ①.
- ① **Opomba:** Preverite, ali komplet vsebuje vse sestavne dele in ali ti nimajo vidnih poškodb. V primeru nepopolne dobave ali poškodb zaradi pomanjkljive embalaže ali prevoza se obrnite na telefonsko servisno službo (glejte poglavje **10.3. Pooblaščen serviser**).

4.2. Vstavljanje/zamenjava baterije

Naprava se dobavi in uporablja z baterijo 1,5 V  tipa AAA/Micro/LR03 **7**.



i **Opomba:** Če se na prikazovalniku LCD **1** pojavi simbol , je baterija skoraj prazna.

- ◆ Odstranite pokrov predalčka za baterijo **6** za jeziček.
- ◆ Po potrebi odstranite izrabljeno baterijo in v predalček za baterijo vstavite novo baterijo. Pri tem pazite na pravilno polarnost (glejte sliko B).
- ◆ Namestite pokrov predalčka za baterijo **6** na predalček za baterijo.

5. Uporaba in delovanje

- i** **Opombe:** (1) Ko je izmerjena vrednost večja od 90° , se smer vrednosti samodejno obrne. (2) Če je naprava nagnjena naprej ali nazaj za več kot 30° , se na prikazovalniku LCD **1** pojavi napis **Erro**. Napis **Erro** se na prikazovalniku LCD **1** naprave pojavi tudi zaradi prehitrega premikanja naprave. (3) Z magnetnim podstavkom **3** je napravo mogoče pritrčiti na površino, ki vsebuje železo. (4) Pred uporabo napravo postavite v vodoraven položaj. (5) Naprava ima izklopno avtomatiko. Če naprave dlje kot tri minute niste uporabljali, se naprava izklopi.

5.1. Vklop/izklop naprave



- ◆ Za vklop naprave pritisnite tipko  5.
- ◆ Za izklop naprave držite tipko  5 pritisnjeno dve sekundi.

5.2. Izbira načina

- ◆ Pritisnite tipko **MODE** 4 za izbiro načina za stopinje (°), odstotke (%), mm/m in naklon (in/ft). Vrednosti naklona so navedene v korakih po 1/8 palca/čevlja. Izbrana enota se prikaže na prikazovalniku LCD 1.

Enota	Način
°	stopinje
%	odstotki
mm/m	milimetri/metri
in/ft	naklon

5.3. Relativno merjenje kota

- ◆ Pritisnite tipko  **5**, da trenutno vrednost nastavite na **0** in preidete v način za relativno merjenje kota. **ABS** se več ne prikazuje na prikazovalniku LCD **1**.
- ◆ Pritisnite tipko  **5**, da način za relativno merjenje kota zapustite.

5.4. Funkcija zadržanja Hold

Pri merjenju se vam lahko zgodi, da ne vidite prikazovalnika LCD ❶.

- ◆ Pritisnite tipko **HOLD** ❷, da izmerjeno vrednost shranite. Zdaj lahko napravo premaknete in vrednost odčitate. Na prikazovalniku LCD ❶ se pojavi **H**.
- ◆ Pritisnite tipko **HOLD** ❷, da končate uporabo funkcije Hold.

5.5. Osvetlitev ozadja

Če vklopljeno napravo premikate ali pritisnete na katero od tipk, se vklopi osvetlitev ozadja.

Prikazovalnik LCD ❶ ostane osvetljen pribl. 30 sekund, če naprave več ne premikate ali ne pritisnete nobene tipke.



Pri aktivirani funkciji Hold se osvetlitev ozadja pri premikanju ne vklopi.

5.6. Prikaz puščic

Puščici ▼/▲ prikazujeta, na katero stran je naprava nagnjena.

- Če se na prikazovalniku LCD ❶ pojavi puščica ▼, je leva stran naprave na višjem položaju kot desna stran.
- Če se na prikazovalniku LCD ❶ pojavi puščica ▲, je desna stran naprave na višjem položaju kot leva stran.

5.7. Umerjanje naprave

- i Opombe:** (1) Naprava je tovarniško umerjena. Napravo lahko po potrebi znova umerite. (2) Napravo z magnetnim podstavkom **3** postavite na ravno in gladko površino.
- ◆ Za vklop naprave pritisnite tipko  **5**.
 - ◆ Držite tipki  **5** in **HOLD 2** istočasno pritisnjeni, tako da se na prikazovalniku LCD **1** pojavi **-1-**.
 - ◆ Pritisnite tipko  **5**. **-1-** na prikazovalniku LCD **1** utripa. Prvo umerjanje se zažene. Ko je prvo umerjanje zaključeno, se na prikazovalniku LCD **1** pojavi **-2-**.
 - ◆ Napravo na istem mestu zavrtite za 180°.

- ◆ Pritisnite tipko  **5**. **-2-** na prikazovalniku LCD **1** utripa. Drugo umerjanje se zažene. Ko je drugo umerjanje zaključeno, napis **-2-** na prikazovalniku LCD **1** ugasne in se prikaže zadnji način merjenja.

6. Odpravljanje napak

Napaka	Vzrok	Odprava napake
Prikazovalnik LCD 1 ne šteje več.	Ožičenje ali vezje je moteno.	Odstranite baterijo in jo čez 30 sekund znova vstavite.

Napaka	Vzrok	Odprava napake
Prikazovalnik LCD 1 ne prikazuje ničesar.	Naprava je izklopljena.	Napravo vklopite.
	Baterija je napačno vstavljena.	Odstranite baterijo in jo znova vstavite s pravilno polarnostjo.
	Napetost baterije je prenizka.	Vstavite novo baterijo.

7. Čiščenje

- ⓘ **POZOR!** Poškodba naprave! Naprava ni vodotesna. Da ne pride do nepopravljive škode na napravi, naprave ne potaplajte v vodo in poskrbite, da med čiščenjem v napravo ne more zaiti nikakršna vlaga. Ne uporabljajte jedkih ali ostrih čistil ali čistil, ki vsebujejo topila. Ta sredstva lahko poškodujejo površine naprave.
- ◆ Površine naprave očistite z mehko, suho krpo.

8. Shranjevanje

- ◆ Odstranite baterijo in napravo ter baterijo hranite na čistem, suhem mestu brez neposredne sončne svetlobe.

9. Odstranjevanje med odpadke

9.1. Odstranitev naprave



Prečrtan simbol smetnjaka pomeni, da se ta naprava po koncu življenjske dobe ne sme odlagati med gospodinjske odpadke. Napravo je treba odložiti na določenih zbirnih mestih, v centrih za recikliranje ali pri podjetjih za odstranjevanje odpadkov.

Pred vračilom naprave izbrišite vse osebne podatke.

Pred vračilom odstranite baterije ali akumulatorje, ki niso vgrajeni v staro napravo, ter svetilke, ki jih je mogoče odstraniti brez poškodb, in jih oddajte v ločeno zbiranje.

Embalaža je iz okolju prijaznih materialov in jo lahko oddate na lokalnih zbirališčih reciklažnih odpadkov.

Embalažo zavržite na okolju prijazen način.

9.2. Odstranjevanje baterij med odpadke



Baterije/akumulatorje je treba obravnavati kot posebne odpadke in jih je treba oddati na ustreznih mestih (v trgovini ali specializirani trgovini, pri javnih komunalnih službah ali podjetjih za odstranjevanje odpadkov) za okoljsko ustrezno odstranitev. Baterije/akumulatorji lahko vsebujejo strupene težke kovine.

Vsebovane težke kovine so označene s črkami pod simbolom: Cd = kadmij, Hg = živo srebro, Pb = svinec.

Zato baterij/akumulatorjev ne zavržite med gospodinjske odpadke, ampak jih oddajte na ustreznem zbirališču. Baterije/akumulatorje oddajajte samo prazne.

10. Priloga

10.1. Tehnični podatki

Obratovalna napetost	1x alkalna baterija 1,5 V \equiv tipa AAA/Micro/LR03
Merske enote	° (stopinje), % (odstotki), mm/m, in/ft
Območje merjenja	4x90°, 100 %, 1000 mm/m, 12 in/ft
Točnost	± 0,1° (pri 0° in 90°) ± 0,2° (drugi koti)
Ločljivost	0,05° za vse kote

10.2. Proizvajalec

KOMPERNASS HANDELS GMBH
BURGSTRASSE 21
44867 BOCHUM
NEMČIJA
www.kompernass.com

10.3. Pooblaščenih serviser

SI Servis Slovenija

Tel.: 0800 814 00

Kontaktni obrazec na strani parkside-diy.com

IAN 502552_2504

10.4. Postopek pri uveljavljanju garancije

Da zagotovite hitro obdelavo svojega zahtevka, upoštevajte naslednja navodila:

- Prosimo vas, da imate za morebitna vprašanja pripravljen blagajniški račun in številko izdelka (IAN) 502552_2504 kot dokazilo o nakupu.
- Številko izdelka najdete na tipski ploščici na izdelku, na gravuri na izdelku, na naslovnici navodil za uporabo (spodaj levo) ali na nalepki na zadnji ali spodnji strani izdelka.
- Če pride do napak v delovanju ali do drugih pomanjkljivosti, se najprej obrnite na spodaj navedeni oddelek servisne službe po telefonu ali pa s pomočjo našega kontaktnega obrazca, ki ga najdete na parkside-diy.com v kategoriji Storitvev.

- Okvarjenemu izdelku priložite dokazilo o nakupu (blagajniški račun) in navedbo, katera pomanjkljivost je prisotna in kdaj je do nje prišlo, ter ga potem brezplačno pošljite na naslov servisne službe, ki ste ga prejeli.



Na naslovu parkside-diy.com najdete ta in mnogo drugih priročnikov ter jih lahko tudi prenesete. S to kodo QR pridete neposredno na stran parkside-diy.com.

Izberite svojo državo in v iskalni maski poiščite navodila za uporabo. Vnesite številko izdelka (IAN) 502552_2504, da preidete na navodila za uporabo svojega izdelka.

10.5. Garancijski list

1. S tem garancijskim listom KOMPERNASS HANDELS GMBH jamčimo, da bo izdelek v garancijskem roku ob normalni in pravilni uporabi brezhibno deloval in se zavezujemo, da bomo ob izpolnjenih spodaj navedenih pogojih odpravili morebitne pomanjkljivosti in okvare zaradi napak v materialu ali izdelavi oziroma po svoji presoji izdelek zamenjali ali vrnili kupnino.
2. Garancija je veljavna na ozemlju Republike Slovenije.
3. Garancijski rok za proizvod je 3 leta od datuma izročitve blaga. Za akumulatorje serije X12V in X20V Team ravno tako prejmete 3 leta garancije od datuma nakupa, če so del obsega dobave. Datum izročitve blaga je razviden iz računa.

4. Če izdelek ne izpolnjuje specifikacij ali nima lastnosti, navedenih v garancijskem listu ali oglaševalskem sporočilu, lahko potrošnik najprej zahteva odpravo napak. O napaki mora potrošnik obvestiti proizvajalca ali pooblaščen servis (kontaktna številka in elektronski naslov navedena zgoraj) in zahtevati odpravo napak. Kupec je dolžan ob uveljavljanju zahtevka predložiti garancijski list in račun, kot potrdilo in dokazilo o nakupu ter dnevu izročitve blaga. Svetujemo vam, da pred tem natančno preberete navodila o sestavi in uporabi izdelka.

5. Rok za odpravo napake je 30 dni od dneva, ko je proizvajalec ali pooblaščen servis prejel zahtevo za odpravo napake. Če napake v tem roku niso odpravljene, mora proizvajalec potrošniku brezplačno zamenjati blago z enakim, novim in brezhibnim blagom. Rok se lahko zaradi narave in kompleksnosti blaga, narave in resnosti neskladnosti ter napora, ki je potreben za dokončanje popravila ali zamenjave podaljša za najkrajši čas, ki je potreben za dokončanje popravila, vendar največ za 15 dni. O številu dni podaljšanega roka in razlogih za podaljšanje mora biti potrošnik obveščen pred potekom 30 dnevnega roka za odpravo napak.

6. Če v roku 30 dni oz. v primeru podaljšanja v roku 45 dni blago ni popravljeno ali blago ni zamenjano z novim, lahko potrošnik od proizvajalca zahteva vračilo celotne kupnine ali zahteva sorazmerno znižanje kupnine. Sorazmerno znižanje kupnine je sorazmerno zmanjšanju vrednosti blaga, ki ga je potrošnik prejel, v primerjavi z vrednostjo, ki bi jo imelo blago, če bi bilo skladno.
7. Če se neskladnost pojavi v manj kot 30 dneh od dobave blaga, lahko potrošnik ob predložitvi blaga od proizvajalca takoj zahteva vračilo plačanega zneska.

8. Proizvajalec oziroma pooblaščen servis lahko potrošniku za čas popravila blaga, za katero je bila izdana obvezna garancija, zagotovi brezplačno uporabo podobnega blaga. Če proizvajalec potrošniku ne zagotovi nadomestnega blaga v začasno uporabo, ima potrošnik pravico uveljavljati škodo, ki jo je utrpel, ker blaga ni mogel uporabljati od trenutka, ko je zahteval popravilo ali zamenjavo, do njune izvršitve.
9. Stroške za material, nadomestne dele, delo, prenos in prevoz izdelkov, ki nastanejo pri odpravljanju okvar oziroma nadomestitvi blaga z novim, krije proizvajalec.
10. V primeru zamenjave blaga ali zamenjave bistvenega dela blaga z novim se potrošniku izda nov garancijski list.

11. V primeru, da proizvod popravlja nepooblaščen servis ali nepooblaščen oseb, kupec ne more uveljavljati zahtevkov iz te garancije.
12. Vzroki za okvaro oziroma nedelovanje izdelka morajo biti lastnosti stvari same in ne vzroki, ki so zunaj proizvajalčeve oziroma prodajalčeve sfere.
Kupec ne more uveljavljati zahtevkov iz te garancije, če se ni držal priloženih navodil za sestavo in uporabo izdelka ali če je izdelek kakorkoli spremenjen ali nepravilno vzdrževan. Garancija ne obsega delov izdelkov, ki so izpostavljeni normalni obrabi in se zato lahko dojemajo kot obrabni deli, kot npr. žagini listi, nadomestna rezila, brusni papir itd., prav tako ne poškodovanih lomljivih delov, npr. stikal ali delov, izdelanih iz stekla.

13. Proizvajalec zagotavlja proti plačilu popravilo, vzdrževanje blaga, nadomestne dele in priklopne aparate vsaj tri leta po poteku garancijskega roka,
14. Obrabni deli oz. potrošni material so izvzeti iz garancije.
15. Vsi potrebni podatki za uveljavljanje garancije in podatki, ki identificirajo blago za katerega velja garancija se nahajajo na dveh ločenih dokumentih (garancijski list, račun).
16. Ta garancija proizvajalca ne izključuje zakonske pravice potrošnika, da zoper prodajalca v primeru neskladnosti blaga brezplačno uveljavlja jamčevalne zahteve. Ta garancija prav tako ne izključuje pravic potrošnika, ki izhajajo iz obveznega jamstva za skladnost blaga.

Garancijska storitev ne velja pri

- normalnem zmanjšanju kapacitete akumulatorja,
- poslovni rabi izdelka,
- poškodbi ali spremembi izdelka s strani stranke,
- neupoštevanju predpisov o varnosti in vzdrževanju, napačne uporabe,
- poškodbah zaradi naravnih nesreč.

Prodajalec

Lidl Slovenija d.o.o. k.d., Pod lipami 1,
SI-1218 Komenda

Obsah

1. Úvod	126
1.1. Informace k tomuto návodu k obsluze	126
1.2. Použití v souladu s určením	127
1.3. Použitá výstražná upozornění a symboly	128
2. Bezpečnost	132
2.1. Základní bezpečnostní pokyny	132
2.2. Bezpečnostní pokyny k manipulaci s bateriemi	135
3. Popis dílů	138
4. Uvedení do provozu	139
4.1. Kontrola rozsahu dodávky.	139
4.2. Vložení/výměna baterií	140

5. Obsluha a provoz	141
5.1. Vypnutí/zapnutí přístroje	142
5.2. Výběr režimu	142
5.3. Měření relativního úhlu	143
5.4. Funkce Hold	144
5.5. Podsvícení.	144
5.6. Zobrazení šipek	145
5.7. Kalibrace přístroje	146
6. Odstranění závad	147
7. Čištění	149

8. Skladování	149
<hr/>	
9. Likvidace	150
<hr/>	
9.1. Likvidace přístroje	150
9.2. Likvidace baterií	151
10. Dodatek	152
<hr/>	
10.1. Technické údaje.	152
10.2. Záruka společnosti Kompernass Handels GmbH	153
10.3. Servis.	160
10.4. Dovožce	161

1. Úvod

1.1. Informace k tomuto návodu k obsluze

Blahopřejeme vám k zakoupení vašeho nového přístroje. Rozhodli jste se tím pro vysoce kvalitní přístroj. Součástí tohoto přístroje je návod k obsluze.

Obsahuje důležité informace o bezpečnosti, použití a likvidaci. Před použitím přístroje se seznamte se všemi provozními a bezpečnostními pokyny. Přístroj používejte pouze předepsaným způsobem a v uvedených oblastech použití. Návod k obsluze uschovejte vždy jako referenční příručku v blízkosti přístroje. Při předávání nebo prodeji přístroje třetím osobám předejte spolu s ním i tyto podklady, vč. tohoto návodu k obsluze.

1.2. Použití v souladu s určením

Přístroj se používá výhradně k měření úhlů při práci se dřevem. Komerční nebo průmyslové použití není dovoleno. Za použití v rozporu s určením se neručí. Odpovědnost se nepřebírá ani za škody způsobené nesprávným použitím nebo nesprávnou manipulací, použitím síly nebo neoprávněnou modifikací. Riziko nese výhradně uživatel.

1.3. Použitá výstražná upozornění a symboly

V tomto návodu k obsluze, na obalu a na přístroji jsou použita následující varování a symboly:



VÝSTRAHA! Varování s tímto symbolem a signálním slovem „VÝSTRAHA“ označuje možnou nebezpečnou situaci, která, pokud se jí nezabrání, může mít za následek vážné poranění nebo smrt.



POZOR! Varování s tímto symbolem a signálním slovem „POZOR“ označuje možnou situaci, která, pokud se jí nezabrání, může mít za následek hmotnou škodu.



Upozornění: Upozornění označuje doplňující informace, které usnadňují manipulaci se zařízením.



Stejnoseměrný proud/napětí



Přečtěte si a dodržujte návod k obsluze!



Elektrický přístroj nevyhazujte do domovního odpadu!



Obal poté odevzdejte k ekologické likvidaci.



Obal z recyklovatelných materiálů. Při třídění odpadu dodržujte označení obalových materiálů: Jsou označeny zkratkami (a) a číslicemi (b) s následujícím významem: 1–7: plasty, 20–22: papír a lepenka, 80–98: kompozitní materiály.



Tento výrobek splňuje požiadavky platných národných smerníc Srbskej republiky.

2. Bezpečnost

2.1. Základní bezpečnostní pokyny



- **⚠ VÝSTRAHA!** Obalový materiál není hračka pro děti! Veškerý obalový materiál uchovávejte mimo dosah dětí.
- Děti ve věku od 8 let a osoby s omezenými fyzickými, smyslovými nebo mentálními schopnostmi či nedostatkem zkušeností a znalostí mohou tento přístroj používat pouze tehdy, pokud jsou pod dohledem nebo byly poučeny o bezpečném používání přístroje a porozuměly z toho vyplývajícímu nebezpečí. Děti si nesmí s přístrojem hrát. Čištění a uživatelskou údržbu nesmí provádět děti bez dozoru.





- Zkontrolujte, zda je přístroj před každým použitím v bezvadném stavu. Pokud se zjistí poškození, přístroj se nesmí dál používat.
- **⚠ VÝSTRAHA!** Přístroj obsahuje silné magnety. Přístroj uchovávejte mimo dosah kardiostimulátorů, magnetických pásků (např. kreditních karet), mobilních telefonů, elektrických spotřebičů a letadel (podle cestovních předpisů).
- Přístroj nevystavujte vysokým teplotám. V opačném případě může dojít k jeho přehřátí a nevratnému poškození.
- Přístroj nikdy neponořujte do vody či jiných tekutin a nevystavujte ho stříkající a/nebo kapající vodě. Používejte přístroj pouze v suchých vnitřních prostorech.

- Neprovádějte na přístroji žádné vlastní změny nebo úpravy.
- Nikdy neotvírejte kryt přístroje. V přístroji se nenachází žádné konstrukční díly, které by uživatel mohl opravovat nebo vyměňovat.
- **⚠ VÝSTRAHA!** Přístroj ihned vypněte a vyjměte baterie z přístroje, pokud zjistíte neobvyklé zvuky, zápach požáru nebo kouř. Než začnete přístroj opět používat, nechte jej překontrolovat kvalifikovaným odborníkem.

2.2. Bezpečnostní pokyny k manipulaci s bateriemi

⚠ VÝSTRAHA! Nesprávná manipulace s bateriemi může vést k požáru, výbuchům, úniku nebezpečných látek nebo jiným nebezpečným situacím!

-  Nikdy nedovolte, aby se baterie dostaly do rukou dětem.
- Dbejte na to, aby nedošlo ke spolknutí baterií.
- Pokud dojde ke spolknutí baterie vámi nebo jinou osobou, vyhledejte okamžitě lékařskou pomoc.
- Používejte výlučně uvedený typ baterie.
-  Nedobíjecí baterie nikdy znovu nenabíjejte.

- Před nabíjením vyjměte dobíjecí baterie z přístroje.
-  Baterie nikdy nevhazujte do ohně nebo vody.
- Baterie nevystavujte vysokým teplotám a přímému slunečnímu záření.
-  Baterie neotevírejte ani nedeformujte.
-  Nezkratujte připojovací svorky.
- Z přístroje odstraňte vybité baterie a bezpečně je zlikvidujte.
-  Nepoužívejte odlišné typy baterií nebo nové a použité baterie současně.

-  Baterie vždy vkládejte do přístroje se správnou polaritou.
- Pokud přístroj delší dobu nepoužíváte, baterie vyjměte.
- Baterie pravidelně kontrolujte. Vytékající baterie mohou vést k poranění nebo přístroj poškodit.
- Při manipulaci s vyteklými bateriemi používejte ochranné rukavice! Kontakty baterie a přístroje a přihrádku na baterie vyčistěte suchým hadříkem. Zabraňte kontaktu kůže a sliznic, zejména očí, s chemikáliemi. Při kontaktu s chemikáliemi vyplachujte velkým množstvím vody a ihned vyhledejte lékařskou pomoc.

3. Popis dílů

(Zobrazení viz výklopné strany A a B)

- 1 LCD displej
- 2 tlačítko **HOLD**
- 3 magnetický stojan
- 4 tlačítko **MODE**
- 5 tlačítko 
- 6 víko přihrádky na baterie
- 7 baterie

4. Uvedení do provozu

4.1. Kontrola rozsahu dodávky

- 1× digitální sklonoměr
 - 1× alkalická baterie 1,5 V  typu AAA/Micro/LR03
 - tento návod k obsluze
- ◆ V yjměte z balení všechny díly. Odstraňte z displeje ❶ veškerý obalový materiál a ochrannou fólii.
- ❶ **Upozornění:** Zkontrolujte, zda je dodávka kompletní a není viditelně poškozená. V případě neúplné dodávky nebo poškození vzniklého v důsledku vadného obalu nebo během přepravy kontaktujte servisní poradenskou linku (viz kapitola **10.3. Servis**).

4.2. Vložení/výměna baterií

Přístroj se dodává a provozuje s alkalickou baterií 1,5 V  typu AAA/Micro/LR03 **7**.



i **Upozornění:** Když se na LCD displeji **1** zobrazí symbol , baterie je téměř vybitá.

- ◆ Sejměte kryt přihrádky na baterie **6** za jazýček.
- ◆ Vyjměte příp. vybitou baterii a vložte novou baterii do přihrádky na baterie. Dbejte přitom na správnou polaritu (viz obr. B).
- ◆ Víko přihrádky na baterie **6** nasadte opět na přihrádku na baterie.

5. Obsluha a provoz

- ❗ **Upozornění:** (1) Když je naměřená hodnota větší než 90° , orientace hodnoty se automaticky obrátí.
- (2) Když je přístroj nakloněn o více než 30° dopředu nebo dozadu, na LCD displeji ❶ se zobrazí **Erro**. Pokud se přístroj pohybuje příliš rychle, zobrazí se na LCD displeji ❶ také **Erro**. (3) Magnetický stojan ❸ umožňuje připevnění přístroje k železnému povrchu. (4) Před použitím umístěte přístroj do rovné polohy. (5) Přístroj je vybaven vypínací automatikou. Pokud jste přístroj nepoužívali déle než tři minuty, vypne se.

5.1. Vypnutí/zapnutí přístroje



- ◆ K zapnutí přístroje stiskněte tlačítko  5.
- ◆ K vypnutí přístroje podržte tlačítko  5 stisknuté po dobu cca 2 sekund.

5.2. Výběr režimu

- ◆ Stisknutím tlačítka **MODE** 4 můžete volit mezi režimy stupně (°), procenta (%), mm/m a sklon (in/ft). Hodnoty sklonu se udávají v krocích po 1/8 palce/stopy. Zvolená jednotka se zobrazí na LCD displeji 1.

Jednotka	Režim
°	Stupně
%	Procenta
mm/m	Milimetr/metr
in/ft	Sklon

5.3. Měření relativního úhlu

- ◆ Stisknutím tlačítka  **5** nastavte aktuální hodnotu na **0** a vstupte do režimu měření relativního úhlu. **ABS** se na LCD displeji **1** již nezobrazuje.
- ◆ Režim měření relativního úhlu ukončíte stisknutím tlačítka  **5**.

5.4. Funkce Hold

Během měření se může stát, že nebudete mít výhled na LCD displej ❶.

- ◆ K uložení naměřené hodnoty stiskněte tlačítko **HOLD** ❷. Nyní můžete přístrojem pohybovat a odečítat hodnoty. Na LCD displeji ❶ se zobrazí .
- ◆ K deaktivaci funkce Hold stiskněte tlačítko **HOLD** ❷.

5.5. Podsvícení

Pokud zapnutým přístrojem pohybuje nebo stisknete tlačítko, zapne se podsvícení displeje.

Pokud přístrojem přestanete pohybovat nebo nestisknete žádné tlačítko, zůstane LCD displej ❶ rozsvícený po dobu cca 30 sekund.



Pokud je aktivována funkce Hold, podsvícení se při pohybu nezapne.

5.6. Zobrazení šipek

Šipky ▼/▲ označují, na kterou stranu je přístroj nakloněn.

- Když je na LCD displeji ❶ zobrazena šipka ▼, levá strana přístroje je položena výše než pravá strana.
- Když je na LCD displeji ❶ zobrazena šipka ▲, pravá strana přístroje je položena výše než levá strana.

5.7. Kalibrace přístroje

- i** **Upozornění:** (1) Přístroj je kalibrován od výrobce. Podle potřeby můžete přístroj znovu zkalibrovat. (2) Přístroj postavte magnetickým stojanem **3** na rovnou a hladkou plochu.
- ◆ K zapnutí přístroje stiskněte tlačítko  **5**.
 - ◆ Stiskněte a podržte stisknuté současně tlačítko  **5** a **HOLD** **2**, dokud se na LCD displeji **1** nezobrazí **-1-**.
 - ◆ Stiskněte tlačítko  **5**. Na LCD displeji **1** bliká **-1-**. Začíná první kalibrace. Po dokončení první kalibrace se na LCD displeji **1** zobrazí **-2-**.
 - ◆ Přístroj ve stejné poloze otočte o 180°.

- ◆ Stiskněte tlačítko  **5**. Na LCD displeji **1** bliká **-2-**. Začíná druhá kalibrace. Po dokončení druhé kalibrace zhasne **-2-** a na LCD displeji **1** se zobrazí poslední režim měření.

6. Odstranění závad

Chyba	Příčina	Náprava
LCD displej 1 nepokračuje v počítání.	Zapojení nebo obvod je vadný.	Vyjměte baterii a po 30 sekundách ji znovu vložte.

Chyba	Příčina	Náprava
<p>Na LCD displeji 1 se nic nezobrazuje.</p>	<p>Přístroj je vypnutý.</p>	<p>Zapněte přístroj.</p>
	<p>Baterie je nesprávně vložená.</p>	<p>Vyjměte baterii a vložte ji znovu se správnou polaritou.</p>
	<p>Napětí baterie je příliš nízké.</p>	<p>Vložte novou baterii.</p>

7. Čištění

- ⓘ **POZOR!** Poškození přístroje! Přístroj není voděodolný. Přístroj neponořujte do vody a zajistěte, aby při čištění nevnikla do přístroje vlhkost a nedošlo k jeho neopravitelnému poškození. Nepoužívejte leptavé, abrazivní ani čisticí prostředky na bázi rozpouštědel. Ty by mohly poškodit povrchy přístroje.
- ◆ Očistěte povrch přístroje měkkým suchým hadříkem.

8. Skladování

- ◆ Vyjměte baterii a uložte přístroj a baterii na čistém, suchém místě bez přímého slunečního záření.

9. Likvidace

9.1. Likvidace přístroje



Symbol přeškrtnuté pojízdné popelnice znamená, že tento přístroj nesmí být po skončení životnosti likvidován společně s domovním odpadem. Přístroj musí být odevzdán v určených sběrných místech či dvorech nebo podnicích oprávněných k nakládání s odpady.

Před vrácením přístroje vymažte všechny osobní údaje.

Před vrácením vyjměte baterie nebo akumulátory, které nejsou pevnou součástí vysloužilého přístroje, a také lampy, které lze vyjmout bez jejich poškození, a odevzdejte je do odděleného sběru.

Obal se skládá z ekologických materiálů, které lze zlikvidovat v komunálních sběrných dvorech.

Obal zlikvidujte ekologicky.

9.2. Likvidace baterií



S bateriemi/akumulátory je nutné zacházet jako s nebezpečným odpadem, a proto musí být ekologicky zlikvidovány odpovídajícími subjekty (prodejci, specializovaní prodejci, orgány veřejné správy, komerční firmy zabývající se likvidací odpadu). Baterie/akumulátory mohou obsahovat toxické těžké kovy. Obsažené těžké kovy jsou označeny písmeny pod symbolem: Cd = kadmium, Hg = rtuť, Pb = olovo.

Nevyhazujte proto baterie/akumulátory do domovního odpadu, nýbrž je dopravte na sběrné místo tříděného odpadu. Baterie/akumulátory odevzdávejte pouze zcela vybité.

10. Dodatek

10.1. Technické údaje

Provozní napětí	1 × alkalická baterie 1,5 V  typu AAA/Micro/LR03
Měrné jednotky	° (stupně), % (procenta), mm/m, in/ft
Rozsah měření	4 × 90°, 100 %, 1000 mm/m, 12 in/ft

Přesnost	±0,1° (při 0° a 90°) ±0,2° (ostatní úhly)
Rozlišení	0,05° ve všech úhlech

10.2. Záruka společnosti Kompernass Handels GmbH

Vážená zákaznice, vážený zákazník,

na tento přístroj získáváte záruku v trvání 3 let od data zakoupení. Je-li akumulátor řady X12V a X20V Team součástí dodávky, získáváte na něj rovněž záruku v trvání 3 let od data zakoupení. V případě závad tohoto výrobku máte zákonná práva vůči prodejci výrobku. Tato zákonná práva nejsou omezena naší níže uvedenou zárukou.

Záruční podmínky

Záruční doba začíná plynout dnem nákupu. Dobře uschovejte pokladní doklad. Tento doklad je potřebný jako důkaz o koupi.

Pokud se do tří let od data zakoupení tohoto výrobku vyskytne vada materiálu nebo výrobní závada, pak Vám podle našeho uvážení výrobek zdarma opravíme, vyměníme nebo uhradíme kupní cenu. Předpokladem této záruky je, že bude během tříleté lhůty předložen vadný přístroj a doklad o koupi (pokladní doklad) a stručně se popíše, v čem závada spočívá a kdy se vyskytla.

Vztahuje-li se na závadu naše záruka, obdržíte zpět buď opravený nebo nový produkt. Opravou nebo výměnou výrobku nezačne plynout nová záruční doba.

Záruční doba a zákonné nároky vyplývající ze závad

Záručním plněním se záruční doba neprodlužuje. To platí i pro vyměněné a opravené součásti. Poškození nebo vady vyskytující se případně již při nákupu se musí oznámit ihned po vybalení. Po uplynutí záruční doby podléhají veškeré opravy zpoplatnění.

Rozsah záruky

Přístroj byl vyroben pečlivě podle přísných směrnic kvality a před expedicí byl svědomitě vyzkoušen.

Záruka se vztahuje na materiálové nebo výrobní vady. Tento rozsah záruky se nevztahuje na součásti výrobku, které jsou vystaveny běžnému opotřebení, a proto je lze považovat za spotřební díly, např. pilové listy, náhradní čepele, brusné papíry atd. nebo na poškození křehkých součástí, jako jsou např. spínače nebo díly, které jsou vyrobeny ze skla.

Tato záruka zaniká, pokud je výrobek poškozen, nebyl řádně používán nebo udržován. Pro zajištění správného používání výrobku se musí přesně dodržovat všechny pokyny uvedené v návodu k obsluze. Účelům použití a úkonům, které se v návodu k obsluze nedoporučují nebo se před nimi varuje, je třeba se bezpodmínečně vyhnout.

Výrobek je určen pouze pro soukromé účely a ne pro komerční použití. Při nesprávném a neodborném používání, při použití násilí a při zásazích, které nebyly provedeny našimi autorizovanými servisními provozovny, záruční nároky zanikají.

Záruční plnění neplatí v těchto případech

- normální opotřebení kapacity akumulátoru
- komerční použití výrobku
- poškození nebo změna výrobku zákazníkem
- nedodržení bezpečnostních předpisů a předpisů údržby, chyby obsluhy
- škody vlivem přírodních živlů

Vyřízení v případě záruky

Pro zajištění rychlého Vaší žádosti postupujte podle následujících pokynů:

- Pro všechny dotazy mějte připraven pokladní lístek a číslo výrobku (IAN) 502552_2504 jako doklad o koupi.
- Číslo výrobku naleznete na typovém štítku na výrobku, rytině na výrobku, na titulní straně návodu k obsluze (vlevo dole) nebo na nálepce na zadní nebo spodní straně výrobku.
- Pokud by se vyskytly funkční vady nebo jiné závady, kontaktujte nejprve níže uvedené servisní oddělení telefonicky nebo použijte náš kontaktní formulář, který najdete na parksidediy.com v kategorii Servis.

- Výrobek, zaevidovaný jako vadný výrobek pak můžete při přiložení dokladu o nákupu (pokladní lístek) a při uvedení, v čem spočívá vada a kdy k ní došlo, poslat výrobek pro Vás bez poštovného na adresu, kterou Vám oznámí servis.



Na parkside-diy.com si můžete stáhnout tuto příručku, jakož i mnoho dalších příruček. Tímto QR kódem se dostanete přímo na parkside-diy.com. Vyberte svou zemi a pomocí vyhledávací masky vyhledejte návod k obsluze. Zadáním čísla výrobku (IAN) 502552_2504 se dostanete k návodu k obsluze Vašeho výrobku.

10.3. Servis

CZ Servis Česko

Tel.: 800023611

Kontaktní formulář na parkside-diy.com

IAN 502552_2504

10.4. Dovožce

Dbejte prosím na to, že následující adresa není adresou servisu. Kontaktujte nejprve uvedený servis.

KOMPERNASS HANDELS GMBH

BURGSTRASSE 21

44867 BOCHUM

NĚMECKO

www.kompernass.com

Obsah

1. Úvod	166
1.1. Informácie o tomto návode na obsluhu	166
1.2. Používanie v súlade s účelom	167
1.3. Použité výstražné upozornenia a symboly	168
2. Bezpečnosť	172
2.1. Základné bezpečnostné pokyny	172
2.2. Bezpečnostné pokyny pri manipulácii s batériami	175
3. Opis dielov	178
4. Uvedenie do prevádzky	179
4.1. Kontrola rozsahu dodávky	179
4.2. Vkladanie/výmena batérie	180

5. Obsluha a prevádzka	181
5.1. Zapnutie/vypnutie prístroja	182
5.2. Zvolenie režimu	182
5.3. Relatívne meranie uhla	183
5.4. Funkcia Hold	184
5.5. Podsvietenie	184
5.6. Zobrazenie šípok	185
5.7. Kalibrovanie prístroja.	186
6. Odstraňovanie chýb	187
7. Čistenie	189

8. Uskladnenie	189
<hr/>	
9. Likvidácia	190
<hr/>	
9.1. Likvidácia prístroja	190
9.2. Likvidácia batérií	191
10. Príloha	192
<hr/>	
10.1. Technické údaje.	192
10.2. Záruka spoločnosti Kompernass Handels GmbH	193
10.3. Servis.	200
10.4. Dovozca	201

1. Úvod

1.1. Informácie o tomto návode na obsluhu

Srdečne vám gratulujeme ku kúpe vášho nového prístroja. Touto kúpou ste sa rozhodli pre prístroj vysokej kvality. Návod na obsluhu je súčasťou tohto prístroja.

Obsahuje dôležité upozornenia týkajúce sa bezpečnosti, používania a likvidácie. Pred použitím prístroja sa oboznámte so všetkými pokynmi na obsluhu a bezpečnostnými pokynmi. Prístroj používajte len tak, ako je opísané, a len v uvedených oblastiach použitia. Návod na obsluhu si uschovajte vždy ako referenčnú príručku v blízkosti prístroja. Pri postúpení alebo predaji prístroja tretím osobám odovzdajte všetky podklady vrátane tohto návodu na obsluhu.

1.2. Používanie v súlade s účelom

Prístroj slúži výlučne na meranie uhlov pri prácach s drevom. Komerčné alebo priemyselné používanie nie je prípustné. Na používanie v rozpore s účelom sa nevzťahuje žiadna záruka. Záruka sa nevzťahuje ani na škody spôsobené nesprávnym alebo neodborným používaním, použitím násilia alebo neoprávnenými úpravami. Riziko nesie výlučne používateľ.

1.3. Použité výstražné upozornenia a symboly

V predložennom návode na obsluhu, na obale a na prístroji sú použité nasledujúce výstražné upozornenia a symboly:



VÝSTRAHA! Výstražné upozornenie s týmto symbolom a signálnym slovom „VÝSTRAHA“ označuje možnú situáciu ohrozenia, ktorá, ak sa jej nezabráni, by mohla mať za následok smrť alebo ťažké poranenie.



POZOR! Výstražné upozornenie s týmto symbolom a signálnym slovom „POZOR“ označuje možnú situáciu, ktorá, ak sa jej nezabráni, by mohla mať za následok vecné škody.



Upozornenie: Upozornenie obsahuje dodatočné informácie, ktoré uľahčujú manipuláciu s prístrojom.



Jednosmerný prúd/jednosmerné napätie



Prečítajte si návod na obsluhu a dodržiavajte ho!



Nevyhadzujte elektrické prístroje
do komunálneho odpadu!



Obal odovzdajte na ekologickú likvidáciu.



Obal z recyklovateľných materiálov.
Pri triedení odpadu dbajte na označenie obalových materiálov: Sú označené skratkami (a) a číslicami (b) s nasledujúcim významom: 1–7: plasty, 20–22: papier a lepenka, 80–98: kompozitné materiály.



Tento výrobok spĺňa požiadavky platných národných smerníc Srbskej republiky.

2. Bezpečnosť

2.1. Základné bezpečnostné pokyny



- **⚠ VÝSTRAHA!** Obalové materiály nie sú hračkou pre deti! Uchovávajte všetky obalové materiály mimo dosahu detí.
- Tento prístroj môžu používať deti staršie ako 8 rokov, ako aj osoby so zníženými fyzickými, zmyslovými alebo mentálnymi schopnosťami, alebo s nedostatkom skúseností a vedomostí, ak sú pod dohľadom alebo ak boli o bezpečnom používaní prístroja poučené a pochopili súvisiace nebezpečenstvá. Deti sa s prístrojom nesmú hrať. Deti nesmú vykonávať čistenie ani používateľskú údržbu bez dohľadu.







- Pred každým použitím skontrolujte, či je prístroj v bezchybnom stave. Ak sa zistia poškodenia, prístroj sa nesmie ďalej používať.
- **⚠ VÝSTRAHA!** Prístroj obsahuje silné magnety. Prístroj uchovávajte mimo dosahu kardiostimulátorov, magnetických pásov (napr. kreditných kariet), mobilných telefónov, elektrických prístrojov a lietadiel (podľa cestovných predpisov).
- Prístroj nevystavujte vysokým teplotám. Inak môže dôjsť k jeho prehriatiu a neopraviteľnému poškodeniu.
- Nikdy neponárajte prístroj do vody ani do iných kvapalín a nevystavujte ho striekajúcej a/alebo kvapkajúcej vode. Prístroj používajte len v suchých vnútorných priestoroch.

- Na prístroji nevykonávajte žiadne svojvoľné úpravy ani zmeny.
- Nikdy neotvárajte teleso prístroja. Prístroj neobsahuje žiadne konštrukčné diely, ktoré by používateľ mohol opraviť alebo vymeniť.
- **⚠ VÝSTRAHA!** V prípade, že zaregistrujete nezvyčajné zvuky, zápach ohňa alebo dym, prístroj okamžite vypnite a vyberte z neho batérie. Pred ďalším použitím nechajte prístroj skontrolovať kvalifikovaným odborníkom.

2.2. Bezpečnostné pokyny pri manipulácii s batériami

 **VÝSTRAHA!** Nesprávne zaobchádzanie s batériami môže spôsobiť požiar, výbuch, vytečenie nebezpečných látok alebo iné nebezpečné situácie!

-  Nikdy nedovoľte, aby sa batérie dostali do rúk detí.
- Dávajte pozor na to, aby nikto neprehltol batérie.
- Ak vy alebo iná osoba prehltnie batériu, ihneď vyhľadajte lekársku pomoc.
- Používajte výlučne uvedený typ batérie.
-  Batérie, ktoré nie sú opätovne nabíjateľné, nikdy znova nenabíjajte.

- Opätovne nabíjateľné batérie vyberte pred nabíjaním z prístroja.
-   Batérie nikdy nehádzte do ohňa ani do vody.
- Nevystavujte batérie vysokým teplotám a priamemu slnečnému žiareniu.
-   Batérie nikdy neotvárajte ani nedeformujte.
-  Pripojovacie svorky neskratujte.
- Vyberte prázdne batérie z prístroja a bezpečne ich zlikvidujte.
-   Nepoužívajte spolu rozličné typy batérií ani nové batérie s použitými.

-  Vložte batérie do prístroja vždy so správnou polaritou.
- Keď nebudete prístroj dlhší čas používať, vyberte z neho batérie.
- Batérie pravidelne kontrolujte. Vytečené batérie môžu spôsobiť poranenia a poškodiť prístroj.
- V prípade vytečených batérií používajte ochranné rukavice! Kontakty batérií a prístroja, ako aj priehradku na batérie vyčistite suchou handričkou. Zabráňte kontaktu pokožky a slizníc, zvlášť vašich očí, s chemikáliami. V prípade kontaktu s chemikáliami opláchnite postihnuté miesto veľkým množstvom vody a ihneď vyhľadajte lekársku pomoc.

3. Opis dielov

(Obrázky pozri na roztváracej strane A a B)

- 1 LCD displej
- 2 Tlačidlo **HOLD**
- 3 Magnetická nožička
- 4 Tlačidlo **MODE**
- 5 Tlačidlo 
- 6 Veko priehradky na batérie
- 7 Batéria

4. Uvedenie do prevádzky

4.1. Kontrola rozsahu dodávky

- 1× digitálny sklonomer
 - 1× 1,5 V \equiv alkalická batéria typu AAA/Micro/LR03
 - tento návod na obsluhu
- ◆ Vyberte všetky diely z obalu. Odstráňte všetok obalový materiál a ochrannú fóliu z LCD displeja ❶.
- ❶ **Upozornenie:** Skontrolujte, či je dodávka kompletná a či nie je viditeľne poškodená. V prípade nekompletnej dodávky alebo poškodení spôsobených nedostatočným balením alebo dopravou sa obráťte na servisnú poradenskú linku (pozri kapitolu *10.3. Servis*).

4.2. Vkládanie/výmena batérie



Prístroj sa dodáva a prevádzkuje s jednou 1,5 V AAA -alkalickou batériou typu AAA/Micro/LR03 **7**.

- i** **Upozornenie:** Keď sa na LCD displeji **1** zobrazí symbol , batéria je takmer vybitá.
- ◆ Odstráňte kryt priehradky na batérie **6** za záložku.
 - ◆ Vyberte vybitú batériu a vložte novú batériu do priehradky na batérie. Dbajte pritom na správnu polaritu (pozri obr. B).
 - ◆ Nasadte veko priehradky na batérie **6** na priehradku na batérie.

5. Obsluha a prevádzka

- ❗ **Upozornenia:** (1) Keď je nameraná hodnota väčšia ako 90°, hodnota posunu sa automaticky otočí. (2) Keď je prístroj naklonený viac ako 30° smerom dopredu alebo dozadu, na LCD displeji ❶ sa zobrazí **Erro**. Aj v dôsledku príliš rýchlych pohybov prístroja sa zobrazí **Erro** na LCD displeji ❶. (3) Vďaka magnetickej nožičke ❸ sa môže prístroj upevniť na povrchu s obsahom železa. (4) Pred použitím dajte prístroj do rovnej polohy. (5) Prístroj disponuje vypínacou automatikou. Keď prístroj nebudete používať dlhšie ako tri minúty, vypne sa.

5.1. Zapnutie/vypnutie prístroja

- ◆ Stlačte tlačidlo  **5** na zapnutie prístroja.
- ◆ Na vypnutie prístroja podržte tlačidlo  **5** na dve sekundy stlačené.

5.2. Zvolenie režimu

- ◆ Stačte tlačidlo **MODE** **4**, aby ste zvolili medzi režimami stupne (°), percentá (%), mm/m a sklon (in/ft). Hodnoty sklonu sú uvedené v krokoch po 1/8 palcov/stôp. Zvolená jednotka sa zobrazí na LCD displeji **1**.

Jednotka	Režim
°	stupeň
%	percento
mm/m	milimeter/meter
in/ft	sklon

5.3. Relatívne meranie uhla

- ◆ Stlačte tlačidlo  **5**, aby ste aktuálnu hodnotu nastavili na **0** a dostali sa do režimu relatívneho merania uhla. **ABS** sa na LCD displeji **1** už nezobrazuje.

- ◆ Stlačte tlačidlo  ⑤, aby ste opustili režim relatívneho merania uhla.

5.4. Funkcia Hold

Môže sa stať, že pri meraniach nebudete vidieť na LCD displej ①.

- ◆ Stlačte tlačidlo **HOLD** ② na uloženie nameranej hodnoty. Teraz môžete pohybovať prístrojom a odčítať hodnotu. Na LCD displeji ① sa zobrazí .
- ◆ Stlačte tlačidlo **HOLD** ② na deaktivovanie funkcie Hold.

5.5. Podsvietenie

Keď pohybuje prístrojom v zapnutom stave alebo stlačíte tlačidlo, zapne sa podsvietenie.

Keď nebudete prístrojom pohybovať ani nestlačíte žiadne tlačidlo, LCD displej ❶ zostane svietiť cca 30 sekúnd.



Pri aktivovanej funkcii Hold sa podsvietenie pri pohybe nezapne.

5.6. Zobrazenie šípok

Šípky ▼/▲ signalizujú, na ktorú stranu je prístroj naklonený.

- Keď sa na LCD displeji ❶ zobrazí šípka ▼, ľavá strana prístroja je umiestnená vyššie ako pravá.
- Keď sa na LCD displeji ❶ zobrazí šípka ▲, pravá strana prístroja je umiestnená vyššie ako ľavá.

5.7. Kalibrovanie prístroja

- i** **Upozornenia:** (1) Prístroj je kalibrovaný z výroby. Ak je to potrebné, môžete prístroj kalibrovať znova. (2) Postavte prístroj s magnetickou nožičkou **3** na rovnú a hladkú plochu.
- ◆ Stlačte tlačidlo  **5** na zapnutie prístroja.
 - ◆ Tlačidlo  **5** a tlačidlo **HOLD** **2** podržte súčasne stlačené, až kým sa na LCD displeji **1** nezobrazí **-1-**.
 - ◆ Stlačte tlačidlo  **5**. Na LCD displeji **1** bliká **-1-**. Spustí sa prvá kalibrácia. Keď je prvá kalibrácia ukončená, na LCD displeji **1** sa objaví **-2-**.
 - ◆ Otočte prístroj do rovnakej polohy o 180°.

- ◆ Stlačte tlačidlo  **5**. Na LCD displeji **1** bliká **-2-**. Spustí sa druhá kalibrácia. Keď je druhá kalibrácia ukončená, na LCD displeji **1** zhasne **-2-** a zobrazí sa posledný merací režim.

6. Odstraňovanie chýb

Chyba	Príčina	Odstránenie
Na LCD displeji 1 sa nemenia hodnoty.	V zapojení alebo v obvode došlo k chybe.	Vyberte batériu a po 30 sekundách ju vložte znova.

Chyba	Príčina	Odstránenie
Na LCD displeji ❶ sa nič nezobrazuje.	Prístroj je vypnutý.	Zapnite prístroj.
	Batéria je vložená nesprávne.	Vyberte batériu a vložte ju znova so správnou polaritou.
	Napätie batérie je príliš nízke.	Vložte novú batériu.

7. Čistenie

- ⓘ **POZOR!** Poškodenie prístroja! Prístroj nie je vodotesný. Prístroj neponárajte do vody a dbajte na to, aby sa doň pri čistení nedostala žiadna vlhkosť, čo by mohlo viesť k jeho nenapraviteľnému poškodeniu. Nepoužívajte žiadne žieravé, abrazívne čistiace prostriedky ani čistiace prostriedky s obsahom rozpúšťadiel. Môžu porušiť povrch prístroja.
- ◆ Všetky povrchy prístroja vyčistite mäkkou, suchou handričkou.

8. Uskladnenie

- ◆ Vyberte batériu a uskladnite prístroj a batériu na čistom a suchom mieste bez priameho slnečného žiarenia.

9. Likvidácia

9.1. Likvidácia prístroja



Symbol preškrtnutej odpadovej nádoby znamená, že tento prístroj sa nesmie po skončení životnosti likvidovať ako bežný komunálny odpad. Prístroj je potrebné odovzdať na zriadených zberných miestach, v zberných dvoroch alebo v prevádzkach na likvidáciu odpadov.

Pred vrátením vymažte všetky osobné údaje.

Pred vrátením vyberte batérie alebo akumulátory, ktoré nie sú uzavreté v starom prístroji, ako aj žiarovky, ktoré je možné vybrať bez poškodenia, a odovzdajte ich na samostatný zber.

Obal sa skladá z ekologických materiálov, ktoré môžete zlikvidovať v miestnych recyklačných strediskách.

Obal zlikvidujte ekologicky.

9.2. Likvidácia batérií



S batériami/akumulátormi sa musí zaobchádzať ako so špeciálnym odpadom, a preto sa musia ekologicky zlikvidovať na zodpovedajúcich miestach (predajca, špecializovaný predajca, verejné miesta na zber odpadu, komerčné podniky zaoberajúce sa likvidáciou odpadu). Batérie/akumulátory môžu obsahovať jedovaté ťažké kovy.

Obsiahnuté ťažké kovy sa označujú písmenami uvedenými pod symbolom: Cd = kadmium, Hg = ortuť, Pb = olovo. Batérie/akumulátory preto neodhadzujte do domového odpadu, ale odovzdajte ich na samostatný zber. Batérie/akumulátory odovzdajte len vo vybitom stave.

10. Príloha

10.1. Technické údaje

Prevádzkové napätie	1 × 1,5 V \equiv alkalická batéria typu AAA/Micro/LR03
Merné jednotky	° (stupeň), % (percento), mm/m, in/ft

Rozsah merania	4 × 90°, 100 %, 1000 mm/m, 12 in/ft
Presnosť	±0,1 ° (pri 0° a 90°) ±0,2° (iné uhly)
Rozlíšenie	0,05° vo všetkých uhloch

10.2. Záruka spoločnosti Kompernass Handels GmbH

Vážená zákazníčka, vážený zákazník,

na tento prístroj máte záruku 3 roky od dátumu zakúpenia. Pokiaľ sú súčasťou dodávky, na boxy s akumulátorom série X12V a X20V Team dostanete taktiež záruku 3 roky od dátumu zakúpenia. V prípade nedostatkov tohto výrobku máte práva vyplývajúce zo zákona voči predajcovi tohto výrobku.

Tieto Vaše práva vyplývajúce zo zákona nie sú obmedzené našou zárukou, uvedenou nižšie.

Záručné podmienky

Záručná doba začína plynúť dátumom zakúpenia. Prosím, uschovajte si pokladničný blok. Tento bude potrebný ako dôkaz o zakúpení.

Ak v priebehu troch rokov od dátumu zakúpenia tohto výrobku dôjde k chybe materiálu alebo výrobnnej chybe, výrobok vám – podľa nášho uváženia – bezplatne opravíme, vymeníme alebo uhradíme kúpnu cenu. Podmienkou tohto záručného plnenia je, že počas trojročnej lehoty sa poškodený prístroj a doklad o zakúpení (pokladničný blok) predloží so stručným opisom, v čom spočíva nedostatok prístroja a kedy sa vyskytol.

Ak je chyba pokrytá našou zárukou, zašleme Vám späť opravený alebo nový výrobok. Opravou alebo výmenou výrobku nezačína plynúť žiadna nová záručná doba.

Záručná doba a zákonné nároky na odstránenie chýb

Záručná doba sa záručným plnením nepredĺži. To platí aj pre vymenené a opravené diely. Poškodenia a chyby zistené prípadne už pri kúpe, sa musia hlásiť okamžite po vybalení. Po uplynutí záručnej doby podliehajú prípadné opravy poplatku.

Rozsah záruky

Prístroj bol starostlivo vyrobený v súlade s prísnyimi smernicami kvality a pred dodaním bol svedomito preskúšaný.

Záručné plnenie sa vzťahuje na chyby materiálu alebo výrobné chyby. Záruka sa nevzťahuje na časti výrobku, ktoré sú vystavené bežnému opotrebovaniu, takže ich možno pokladať za rýchlo opotrebitelné diely, ako napr. pílové listy, náhradné čepele, brúsny papier atď, ani na poškodenia krehkých dielov, ako napr. spínače alebo diely vyrobené zo skla.

Táto záruka zaniká v prípade poškodenia výrobku neodborným používaním alebo neodbornou údržbou. Na správne používanie výrobku sa musia presne dodržiavať všetky pokyny, uvedené v návode na obsluhu. Bezpodmienečne sa musí zabrániť použitiu alebo úkonom, ktoré sa v návode na obsluhu neodporúčajú alebo pred ktorými sa varuje.

Výrobok je určený len na súkromné použitie a nie na priemyselné používanie. Záruka zaniká pri nesprávnom a neodbornom zaobchádzaní, pri použití násilia a pri zásahoch, ktoré neboli vykonané naším autorizovaným servisom.

Poskytnutie záruky neplatí pri

- normálnom opotrebovaní kapacity akumulátora
- komerčnom používaní výrobku
- poškodení alebo zmene výrobku zákazníkom
- nerešpektovaní predpisov týkajúcich sa bezpečnosti a údržby, chybách obsluhy
- škodách v dôsledku elementárnych udalostí

Vybavenie v prípade záruky

Na zaručenie rýchleho vybavenia Vašej žiadosti postupujte podľa nasledujúcich pokynov:

- Na všetky otázky majte pripravený pokladničný doklad a číslo výrobku (IAN) 502552_2504 ako doklad o nákupe.
- Číslo výrobku nájdete na typovom štítku na výrobku, na gravúre na výrobku, na titulnej stránke návodu na obsluhu (dole vľavo) alebo ako nálepku na zadnej alebo spodnej strane výrobku.
- Ak dôjde k funkčným poruchám alebo iným nedostatkom, najskôr telefonicky kontaktujte servisné oddelenie uvedené nižšie alebo využite náš kontaktný formulár, ktorý sa nachádza na stránke parkside-diy.com v časti Servis

- Výrobok, zaevidovaný ako poruchový, môžete potom spolu s dokladom o nákupe (pokladničný blok) a uvedením popisu chyby a dátumu, kedy k nej došlo, bezplatne odoslať na adresu servisného strediska, ktorá Vám bude oznámená.



Na stránke parkside-diy.com si môžete prehliadnúť a stiahnuť túto a mnoho ďalších príručiek. Pomocou tohto QR kódu sa dostanete priamo na stránku parkside-diy.com. Vyberte si vašu krajinu a cez vyhľadávaciu masku vyhľadajte návody na obsluhu. Pomocou zadania čísla výrobku (IAN) 502552_2504 sa dostanete k návodu na obsluhu pre váš výrobok.

10.3. Servis

SK Servis Slovensko

Tel. 0800 003 409

Kontaktný formulár na stránke parkside-diy.com

IAN 502552_2504

10.4. Dovožca

Majte na pamäti, že nižšie uvedená adresa nie je adresou servisného strediska. Najprv kontaktujte uvedené servisné stredisko.

KOMPERNASS HANDELS GMBH

BURGSTRASSE 21

44867 BOCHUM

NEMECKO

www.kompernass.com

Sadržaj

1. Uvod	206
1.1. Informacije o ovim uputama za uporabu	206
1.2. Namjenska uporaba	207
1.3. Korištena upozorenja i simboli	208
2. Sigurnost	211
2.1. Opće sigurnosne napomene	211
2.2. Sigurnosne napomene za rukovanje baterijama	214
3. Opis dijelova	217
4. Puštanje u rad	218
4.1. Kontrola opsega isporuke	218
4.2. Umetanje / zamjena baterije	219

5. Rukovanje i rad	220
5.1. Uključivanje / isključivanje uređaja	221
5.2. Odabir načina rada	221
5.3. Mjerenje relativnog kuta	222
5.4. Funkcija zadržavanja	223
5.5. Pozadinsko osvjetljenje	224
5.6. Prikaz strelica	225
5.7. Kalibriranje uređaja	225
6. Otklanjanje grešaka	227
7. Čišćenje	229

8. Čuvanje	229
<hr/>	
9. Zbrinjavanje	230
<hr/>	
9.1. Zbrinjavanje uređaja	230
9.2. Zbrinjavanje baterija	231
10. Prilog	232
<hr/>	
10.1. Tehnički podaci	232
10.2. Jamstvo tvrtke Kompernass Handels GmbH . .	233
10.3. Servis	241
10.4. Uvoznik	241

1. Uvod

1.1. Informacije o ovim uputama za uporabu

Čestitamo na kupnji vašeg novog uređaja.

Time ste se odlučili za vrlo kvalitetan uređaj. Upute za uporabu predstavljaju sastavni dio ovog uređaja.



One sadrže važne napomene za sigurnost, rukovanje i zbrinjavanje. Prije uporabe uređaja upoznajte se sa svim napomenama za rukovanje i svim sigurnosnim napomenama. Uređaj koristite samo na opisani način i u opisanim područjima uporabe. Upute za uporabu uvijek čuvajte u blizini uređaja za kasniju uporabu. U slučaju predaje ili prodaje uređaja trećim osobama, priložite i također predajte i svu dokumentaciju uključujući ove upute za rukovanje.

1.2. Namjenska uporaba

Uređaj služi isključivo za mjerenje kutova u drvodjelstvu. Komercijalna ili industrijska uporaba nije dopuštena. Proizvođač ne odgovara za nenamjensku uporabu. Također ne preuzimamo odgovornost za štete uzrokovane zlouporabom ili nestručnom uporabom, primjenom sile ili nedozvoljenim izmjenama uređaja. Rizik snosi isključivo korisnik.

1.3. Korištena upozorenja i simboli

U ovim upute za upotrebu, na pakiranju i na uređaju, korištena su sljedeća upozorenja i simboli:

	<p>UPOZORENJE! Upozorenje s ovim simbolom i signalnom riječi „UPOZORENJE“ označava moguću opasnu situaciju koja će, ako se ne izbjegne, rezultirati smrću ili teškim ozljedama.</p>
	<p>POZOR! Upozorenje s ovim simbolom i signalnom riječi „POZOR“ označava moguću situaciju koja će, ako se ne izbjegne, uzrokovati materijalnu štetu.</p>



Napomena: napomena označava dodatne informacije za jednostavnije rukovanje uređajem.



Istosmjerna struja / napon



Pročitajte upute za uporabu i uvažite ih!



Električni uređaj ne bacajte u kućni otpad!



Ambalažu zbrinite na ekološki prihvatljiv način.



Ambalaža izrađena od materijala koji se mogu reciklirati. Prilikom odvajanja otpada vodite računa o oznakama na materijalu ambalaže: Isti su označeni kraticama (a) i brojkama (b) sljedećeg značenja: 1–7: Plastika, 20–22: Papir i karton, 80–98: Kompozitni materijali.



Ovaj proizvod ispunjava zahtjeve važećih nacionalnih direktiva Republike Srbija.



2. Sigurnost

2.1. Opće sigurnosne napomene

- **⚠ UPOZORENJE!** Ambalaža nije igračka! Ambalažu držite podalje od djece.
- Ovaj uređaj smiju koristiti djeca stara 8 godina ili više, kao i osobe smanjenih fizičkih, osjetilnih ili mentalnih sposobnosti ili s nedovoljno iskustva i/ili znanja, ako su pod nadzorom ili su primile poduku o sigurnoj uporabi uređaja te



su razumjele opasnosti koje proizlaze iz uporabe uređaja. Djeca se ne smiju igrati uređajem. Čišćenje i servisiranje ne smiju obavljati djeca bez odgovarajućeg nadzora.









- Uređaj provjerite prije svake uporabe i ustanovite je li u besprijekornom stanju. Ako ustanovite oštećenja, uređaj više ne smijete koristiti.
- **⚠ UPOZORENJE!** Uređaj sadrži jake magnete. Uređaj držite podalje od srčanih stimulatora, magnetskih traka (npr. kreditnih kartica), mobilnih telefona, elektroničkih uređaja i zrakoplova (u skladu s pravilima putovanja).
- Uređaj ne izlažite visokim temperaturama. U protivnom može doći do pregrijavanja, a uređaj može biti nepopravljivo oštećen.

- Ne uranjajte uređaj u vodu ili druge tekućine i ne izlažite ga prskanju i/ili kapanju vode. Uređaj koristite isključivo u zatvorenim suhim prostorijama.
- Na uređaju nemojte obavljati samovoljne izmjene ili preinake.
- Nikada ne otvarajte kućište uređaja. U uređaju nema dijelova koje korisnik može servisirati ili zamijeniti.
-  **UPOZORENJE!** Odmah isključite uređaj i izvadite baterije iz uređaja ako primijetite neuobičajene zvukove, miris paljevine ili dim. Uređaj prije ponovne uporabe mora pregledati stručna kvalificirana osoba.
-  **OPREZ**  **UPOZORENJE:** Mogućnost strujnog udara! Ne otvarati kućište proizvoda!

2.2. Sigurnosne napomene za rukovanje baterijama

⚠ UPOZORENJE! Pogrešno rukovanje baterijama može uzrokovati požar, eksplozije, istjecanje opasnih tvari i druge opasne situacije!

-  Nikada ne dopustite da baterije dospiju u dječje ruke.
- Pazite da nitko ne proguta baterije.
- Odmah zatražite liječničku pomoć, ako ste vi ili netko drugi progutali bateriju.
- Koristite isključivo navedeni tip baterija.
-  Nikada nemojte puniti baterije koje nisu punjive.
- Punjive baterije izvadite iz uređaja prije punjenja.

-   Baterije nikada ne bacajte u vatru ili vodu.
- Baterije ne izlažite visokim temperaturama ili izravnom sunčevom zračenju.
-   Nikada ne otvarajte i ne deformirajte baterije.
-  Nemojte kratko spajati priključne terminale.
- Prazne baterije izvadite iz uređaja i zbrinite na siguran način.
-   Ne koristite zajedno različite tipove baterija, niti nove i istrošene baterije.
-   Baterije u uređaj uvijek umetnite pazeći na ispravan polaritet.

- Izvadite baterije, ako uređaj duže vrijeme ne koristite.
- Baterije redovito provjeravajte. Baterije koje cure mogu uzrokovati ozljede i oštećenje uređaja.
- U slučaju iscurjelih baterija koristite zaštitne rukavice! Kontakte baterija i uređaja te pretinac za baterije očistite suhom krpom. Izbjegavajte dodir kože i sluznica, posebice očiju s kemikalijama. U slučaju dodira s kemikalijom isperite s puno vode i odmah potražite liječničku pomoć.

3. Opis dijelova

(Za slike vidi preklopne stranice A i B)



- 1 LCD zaslon
- 2 Tipka **HOLD**
- 3 Magnetni stalak
- 4 Tipka **MODE**
- 5 Tipka 
- 6 Poklopac pretinca za baterije
- 7 Baterija





4. Puštanje u rad

4.1. Kontrola opsega isporuke

- 1× digitalni inklinometar
 - 1× 1,5 V \equiv alkalna baterija tip AAA/Micro/LR03
 - Ove upute za upotrebu
- ◆ Izvadite sve dijelove iz pakiranja. Odstranite svu ambalažu i zaštitne folije sa LCD zaslona ❶.
- ❶ **Napomena:** provjerite cjelovitost isporuke i vidljiva oštećenja. U slučaju nepotpune isporuke ili štete uzrokovane nedostatnim pakiranjem, kao i štete nastale prilikom transporta, nazovite telefon servisne službe (vidi poglavlje *10.3. Servis*).

4.2. Umetanje / zamjena baterije



Uređaj se isporučuje i radi s  alkalnom baterijom od 1,5 V tipa AAA/Micro/LR03 .

-  **Napomena:** ako LCD zaslon  prikazuje simbol , baterija je skoro prazna.
- ◆ Uklonite poklopca pretinca za baterije  pomoću jezičca.
- ◆ Izvadite eventualno iskorištenu bateriju i umetnite novu bateriju u pretinac za baterije. Pritom pazite na ispravan polaritet (vidi sliku B).
- ◆ Postavite poklopac pretinca za baterije  na pretinac za baterije.

5. Rukovanje i rad

- i** **Napomene:** (1) Kada je izmjerena vrijednost veća od 90° , orijentacija vrijednosti će se automatski obrnuti.
- (2) Ako je uređaj nagnut za više od 30° naprijed ili nazad, na LCD zaslonu **1** prikazat će se **Erro**. Ako se uređaj prebrzo kreće, također će se prikazati **Erro** na LCD zaslonu **1**. (3) Uređaj se može pričvrstiti na željeznu površinu pomoću magnetskog stalka **3**. (4) Izravnajte uređaj prije upotrebe. (5) Uređaj ima automatsko isključivanje. Ako uređaj niste koristili dulje od tri minute, uređaj se isključuje.

5.1. Uključivanje / isključivanje uređaja

- ◆ Pritisnite tipku  **5** kako biste uključili uređaj.
- ◆ Pritisnite i držite tipku  **5** dvije sekunde kako biste isključili uređaj.

5.2. Odabir načina rada

- ◆ Pritisnite tipku **MODE** **4** za odabir između stupnjeva (°), postotka (%), mm/m i nagiba (in/ft). Vrijednosti nagiba izražene su u koracima od 1/8-inch/feet. Odabrana jedinica prikazana je na LCD zaslonu **1**.

Jedinica	Način rada
°	stupanj
%	postotak
mm/m	milimetara/metar
in/ft	nagib

5.3. Mjerenje relativnog kuta

- ◆ Pritisnite tipku  **5** za postavljanje trenutne vrijednosti na **0** i ulazak u način rada za mjerenje relativnog kuta. **ABS** se više ne prikazuje na LCD zaslonu **1**.

- ◆ Pritisnite tipku  **5** za izlazak iz načina rada za mjerenje relativnog kuta.

5.4. Funkcija zadržavanja

Može se dogoditi da tijekom mjerenja ne vidite LCD zaslon **1**.

- ◆ Pritisnite tipku **HOLD** **2** za spremanje izmjerene vrijednosti. Sada možete pomaknuti uređaj i očitati vrijednost. Na LCD zaslonu **1** se prikazuje .
- ◆ Pritisnite tipku **HOLD** **2** kako biste isključili funkciju zadržavanja.

5.5. Pozadinsko osvjetljenje

Ako pomaknete uređaj ili pritisnete bilo koju tipku dok je uređaj uključen, uključit će se pozadinsko osvjetljenje.

LCD zaslon ❶ ostaje osvijetljen otprilike 30 sekundi ako prestanete pomicati uređaj ili ne pritisnete bilo koju tipku.

Kada je aktivirana funkcija zadržavanja, pozadinsko osvjetljenje se ne uključuje ako se detektira pokret.





5.6. Prikaz strelica

Strelice ▼/▲ pokazuju na koju je stranu uređaj nagnut.

- Ako se na LCD zaslonu ❶ pojavi strelica ▼, lijeva strana uređaja je na višem položaju od desne strane.
- Ako se na LCD zaslonu ❶ pojavi strelica ▲, desna strana uređaja je na višem položaju od lijeve strane.

5.7. Kalibriranje uređaja

- ❶ **Napomene:** (1) Uređaj je tvornički kalibriran. Ako je potrebno, uređaj možete ponovno kalibrirati. (2) Postavite uređaj s magnetskim postoljem ❸ na ravnu i glatku površinu.

- ◆ Pritisnite tipku  **5** kako biste uključili uređaj.
- ◆ Pritisnite i držite tipku  **5** i tipku **HOLD 2** istovremeno dok se na LCD zaslonu **1** ne pojavi **-1-**.
- ◆ Pritisnite tipku  **5**. Na LCD zaslonu **1** treperi **-1-**. Započinje prvo kalibriranje. Nakon završetka prvog kalibriranja, na LCD zaslonu **1** se pojavljuje **-2-**.
- ◆ Uređaj u istom položaju okrenite za 180 °.
- ◆ Pritisnite tipku  **5**. Na LCD zaslonu **1** treperi **-2-**. Započinje drugo kalibriranje. Nakon završetka drugog kalibriranja, **-2-** se gasi i na LCD zaslonu **1** se prikazuje posljednji način mjerenja.

6. Otklanjanje grešaka

Greška	Uzrok	Otklanjanje
LCD zaslon ❶ prestaje brojati.	Neispravno ožičenje ili strujni krug.	Izvadite bateriju i ponovno je umetnite nakon 30 sekundi.

Greška	Uzrok	Otklanjanje
LCD zaslon ❶ ništa ne prikazuje.	Uređaj je isključen.	Uključite uređaj.
	Baterija je pogrešno umetnuta.	Izvadite bateriju i ponovno je umetnite s ispravnim polaritetom.
	Napon baterije je prenizak.	Umetnite novu bateriju.

7. Čišćenje

- ⓘ **POZOR!** Oštećenje uređaja! Uređaj nije vodootporan. Ne uranjajte uređaj u vodu i pazite da vlaga ne prodre u uređaj prilikom čišćenja kako biste izbjegli nepopravljivo oštećenje uređaja. Ne koristite abrazivna ili agresivna sredstva za čišćenje ili sredstva koja sadrže otapala. Ova sredstva mogu oštetiti površinu uređaja.
- ◆ Površinu uređaja očistite mekanom suhom krpom.

8. Čuvanje

- ◆ Izvadite bateriju i pohranite uređaj i bateriju na čisto, suho mjesto koje nije izloženo izravnoj sunčevoj svjetlosti.

9. Zbrinjavanje

9.1. Zbrinjavanje uređaja



Simbol prekrížene kante za smeće na kotačićima znači da se ovaj uređaj ne smije odlagati s kućnim otpadom pri kraju njegovog životnog vijeka. Uređaj se mora predati na za to predviđenim sabirnim mjestima, centrima za recikliranje ili tvrtkama za odlaganje otpada.

Prije povrata artikla izbrišite sve osobne podatke.

Prije povrata uređaja uklonite sve baterije ili akumulatore koji nisu priloženi u starom uređaju, kao i svjetiljke koje se mogu izvaditi a da se ne unište te ih odložite odvojeno.

Ambalaža se sastoji od materijala neškodljivih za okoliš koji se mogu zbrinuti preko mjesnih ispostava za recikliranje.

Ambalažu zbrinite na ekološki prihvatljiv način.

9.2. Zbrinjavanje baterija



Baterije / punjive baterije moraju se tretirati kao opasan otpad i moraju ih na ekološki prihvatljiv način zbrinuti nadležna tijela (trgovci, specijalizirani trgovci, javna komunalna poduzeća, komercijalne tvrtke za zbrinjavanje otpada). Baterije / punjive baterije mogu sadržavati otrovne teške metale.

Sadržani teški metali označeni su slovima ispod simbola:
Cd = kadmij, Hg = živa, Pb = olovo.

Baterije / punjive baterije stoga ne bacajte u kućni otpad,
već ih sakupite i odvojeno predajte na zbrinjavanje.

Baterije/akumulatore vratite isključivo u ispražnjenom stanju.

10. Prilog

10.1. Tehnički podaci

Radni napon	1 × 1,5 V == alkalna baterija tip AAA/ Micro/LR03
Mjerne jedinice	°(stupanj), % (postotak), mm/m, in/ft

Raspon mjerenja	4 × 90°, 100 %, 1000 mm/m, 12 in/ft
Točnost	± 0,1° (pri 0° i 90°) ± 0,2° (ostali kutovi)
Razlučivost	0,05° u svim kutovima

10.2. Jamstvo tvrtke Kompernass Handels GmbH

Poštovani kupci,

Za ovaj uređaj odobrava se jamstvo u trajanju od 3 godine od datuma kupnje. Ako su uključeni u opseg isporuke, također ćete dobiti 3-godišnje jamstvo od datuma kupnje na pakete baterija serije X12V i X20V Team. U slučaju nedostataka ovoga proizvoda, Vama pripadaju zakonska prava na teret prodavača proizvoda. U nastavku izloženo jamstvo ne ograničava ova zakonska prava.

Uvjeti jamstva

Jamstveni rok započinje danom kupnje. Molimo, sačuvajte račun. Potreban je kao dokaz o kupnji.

Ako u roku od tri godine od datuma kupnje ovog proizvoda nastupi greška na materijalu ili tvornička greška proizvod će biti - po našem izboru - za Vas besplatno popravljen ili zamijenjen, ili će Vam se vratiti novac. Za takvo ispunjenje jamstvene obveze potrebno je unutar trogodišnjeg roka predložiti uređaj s nedostatkom i dokaz o kupnji (račun), te pisanim putem ukratko opisati u čemu se sastoji greška proizvoda i kada se pojavila.

Ako je kvar pokriven našim jamstvom, poslat ćemo Vam popravljen ili novi proizvod.

1. U slučaju manjeg popravka jamstveni rok se produljuje onoliko koliko je kupac bio lišen uporabe stvari.
2. Međutim, kad je zbog neispravnosti stvari izvršena njezina zamjena ili njezin bitni popravak, jamstveni rok počinje teći ponovno od zamjene, odnosno od vraćanja popravljene stvari.
3. Ako je zamijenjen ili bitno popravljen samo neki dio stvari, jamstveni rok počinje teći ponovno samo za taj dio.

Jamstveni rok i zakonsko pravo u slučaju nedostataka

Korištenje prava na jamstvo ne produžuje jamstveni rok. To vrijedi i za zamijenjene i popravljene dijelove. Štete i nedostatke koji eventualno postoje već prilikom kupnje treba javiti neposredno nakon raspakiranja. Nakon isteka jamstvenog roka izvršeni popravci se naplaćuju.

Opseg jamstva

Uređaj je pažljivo proizveden sukladno strogim smjernicama u pogledu kvalitete i prije isporuke brižljivo provjeren.

Ovo jamstvo vrijedi za greške u materijalu i izradi. Jamstvo ne pokriva dijelove proizvoda koji su izloženi normalnom trošenju i habanju te se stoga mogu smatrati potrošnim dijelovima, kao što su npr. listovi pile, rezervne oštrice, brusni papir, itd. niti oštećenje lomljivih dijelova, kao što su npr. prekidači ili dijelovi izrađeni od stakla.

Ovo jamstvo propada ako je proizvod oštećen, i ako nije stručno korišten ili servisiran. Za stručno korištenje proizvoda potrebno je točno poštivati sve naputke navedene u uputama za uporabu. Uporabne namjene i radnje, koje se u uputama ne preporučuju ili na koje se upozorava, obavezno se moraju izbjegavati.

Proizvod je namijenjen isključivo za privatnu, nekomercijalnu uporabu. Jamstvo prestaje vrijediti u slučaju zloporabe, nenamjenskog korištenja, primjene sile i zahvata na uređaju koje nije obavila za to ovlaštena podružnica servisa.

Jamstvo ne vrijedi u slučaju

- normalnog trošenja kapaciteta baterije
- komercijalne uporabe proizvoda
- oštećenja ili izmjena proizvoda od strane kupca
- zanemarivanja sigurnosnih uputa i propisa za održavanje, te pogrešnog upravljanja
- oštećenja uzrokovanih elementarnim nepogodama

Realizacija u slučaju jamstvenog zahtjeva

Kako bismo zajamčili brzu obradu Vašeg zahtjeva, molimo slijedite sljedeće napomene:

- Molimo Vas da za sve upite u pripravnosti držite blagajnički račun i broj artikla (IAN) 502552_2504 kao dokaz o kupnji.
- Broj artikla možete pronaći na tipskoj pločici na proizvodu, u obliku gravure na proizvodu, na naslovnoj stranici uputa za uporabu (dolje lijevo) ili u obliku naljepnice na stražnjoj ili donjoj strani proizvoda.
- Ako dođe do smetnji u radu ili drugih nedostataka, najprije kontaktirajte u nastavku navedeni servisni odjel telefonski ili putem našeg formulara za kontakt koji možete pronaći na stranici parkside-diy.com u kategoriji Servis.

- **Proizvod registriran kao neispravan onda možete zajedno s priloženim dokazom o kupnji (blagajnički račun) i s opisom nedostatka i kada se pojavio, besplatno poslati na dobivenu adresu servisa.**



Na stranici parkside-diy.com možete pregledati i preuzeti ovaj i mnoge druge priručnike. S ovim QR kôdom otići ćete izravno na parkside-diy.com. Odaberite svoju državu i potražite upute za uporabu pomoću obrasca za pretraživanje. Unosom broja artikla (IAN) 502552_2504 pristupit ćete uputama za uporabu vašeg artikla.

10.3. Servis

HR Servis Hrvatska

Tel.: 0800 805 933

Obrazac za kontakt na parkside-diy.com

IAN 502552_2504

10.4. Uvoznik

Molimo obratite pozornost na to, da adresa navedena u nastavku nije adresa servisa. Najprije kontaktirajte navedenu ispostavu servisa.

Lidl Hrvatska d.o.o. k.d.,
Ulica kneza Ljudevita Posavskog 53,
HR-10410 Velika Gorica, Hrvatska

Proizvođač

KOMPERNASS HANDELS GMBH

BURGSTRASSE 21

44867 BOCHUM

NJEMAČKA

www.kompernass.com

Sadržaj

1. Uvod	246
1.1. Informacije o ovom uputstvu za upotrebu	246
1.2. Namenska upotreba	247
1.3. Korišćene napomene upozorenja i simboli	248
2. Bezbednost	252
2.1. Osnovne bezbednosne napomene	252
2.2. Bezbednosne napomene u vezi sa rukovanjem baterijama	255
3. Opis delova	258

4. Puštanje u rad **259**

- 4.1. Provera obima isporuke 259
- 4.2. Umetanje/zamena baterije 260

5. Rukovanje i rad **261**

- 5.1. Uključivanje/isključivanje uređaja 262
- 5.2. Izbor režima rada. 262
- 5.3. Relativno merenje ugla 263
- 5.4. Funkcija HOLD 264
- 5.5. Pozadinsko osvetljenje 265
- 5.6. Prikaz strelica 265
- 5.7. Kalibracija uređaja 266

6. Otklanjanje grešaka **268**

7. Čišćenje	270
8. Čuvanje	270
9. Odlaganje	271
9.1. Odlaganje uređaja	271
9.2. Odlaganje baterija	272
10. Dodatak	274
10.1. Tehnički podaci	274
10.2. Servis.	275
10.3. Garancija i garantni list	277

1. Uvod

1.1. Informacije o ovom uputstvu za upotrebu

Čestitamo Vam na kupovini Vašeg novog uređaja. Time ste se odlučili za kvalitetan uređaj. Uputstvo za upotrebu je sastavni deo ovog uređaja. Ono sadrži važne napomene o bezbednosti, upotrebi i odlaganju. Pre korišćenja uređaja, upoznajte se sa svim napomenama vezanim za rukovanje i bezbednost. Koristite uređaj samo kao što je opisano i za navedene oblasti primene. Čuvajte uputstvo za upotrebu uvek kao referentni priručnik u blizini uređaja.

Predajte svu dokumentaciju, uključujući ovo uputstvo za upotrebu, prilikom prosleđivanja ili prodaje uređaja trećim licima.

1.2. Namenska upotreba

Uređaj služi isključivo za merenje uglova kod stolarskih radova. Nije dozvoljena komercijalna ili industrijska upotreba. Ne snosimo odgovornost za nenamensku upotrebu. Takođe ne preuzimamo odgovornost za štete nastale usled zloupotrebe ili nestručnog korišćenja, kao i usled primene sile ili neovlašćene prepravke. Rizik snosi isključivo korisnik.

1.3. Korišćene napomene upozorenja i simboli

U ovom uputstvu za upotrebu se na pakovanju i uređaju koriste sledeće napomene upozorenja i simboli:



UPOZORENJE! Napomena upozorenja sa ovim simbolom i rečju upozorenja „UPOZORENJE“ označava moguću opasnu situaciju koja bi mogla da dovede do smrti ili teške povrede, ako se ne izbegne.



PAŽNJA! Napomena upozorenja sa ovim simbolom i rečju upozorenja „PAŽNJA“ označava moguću situaciju koja bi mogla da dovede do materijalne štete, ako se ne izbegne.



Napomena: Napomena označava dodatne informacije koje olakšavaju rukovanje uređajem.



Jednosmerna struja/jednosmerni napon



Pročitajte uputstvo za upotrebu i pridržavajte ga se!



Ne odlažite električni uređaj u kućni otpad!



Predajte ambalažu na odlaganje na ekološki prihvatljiv način.



Ambalaža od materijala koji mogu da se recikliraju. Obratite pažnju na oznake ambalažnih materijala prilikom razdvajanja otpada: Ambalažni materijali su označeni skraćenicama (a) i ciframa (b) sa sledećim značenjem: 1–7: Plastika, 20–22: Hartija i karton, 80–98: Kompozitni materijali.





Ovim znakom se potvrđuje, da je ovaj uređaj u skladu sa srpskim zahtevima za bezbednost proizvoda.

2. Bezbednost

2.1. Osnovne bezbednosne napomene



- **⚠ UPOZORENJE!** Ambalažni materijali nisu dečija igračka! Držite sve ambalažne materijale podalje od dece.
- Ovim uređajem smeju da rukuju deca starija od 8 godina, kao i osobe sa smanjenim fizičkim, senzornim ili mentalnim sposobnostima ili sa nedostatkom iskustva i znanja, ako su pod nadzorom ili su im data uputstva za rukovanje uređajem na bezbedan način i ako razumeju opasnosti do kojih može da dođe. Deca ne smeju da se igraju uređajem. Deca ne smeju da čiste i obavljaju korisničko održavanje uređaja bez nadzora.









- Pre svake upotrebe proverite besprekorno stanje uređaja. Ukoliko se ustanove oštećenja, uređaj ne sme više da se koristi.
-  **UPOZORENJE!** Uređaj sadrži jake magnete. Držite uređaj podalje od pejsmejkera, magnetnih traka (npr. kreditnih kartica), mobilnih telefona, elektronskih uređaja i aviona (prema propisima za putovanje).
- Ne izlažite uređaj visokim temperaturama. U suprotnom može da se pregreje i nepopravljivo ošteti.
- Ne potapajte uređaj u vodu ili druge tečnosti i ne izlažite uređaj vodi koja prska i/ili kaplje. Koristite uređaj samo u suvim unutrašnjim prostorijama.

- Ne preduzimajte svojevoljne prepravke ili izmene na uređaju.
- Nikada ne otvarajte kućište uređaja. U uređaju se ne nalaze delovi koje korisnik treba da održava ili koje može da zameni.
-  **UPOZORENJE!** Odmah isključite uređaj i izvadite baterije ako primetite bilo kakve neobične zvuke, miris paljevine ili dim. Dajte uređaj kvalifikovanom stručnjaku da ga proveri, pre nego što ga ponovo upotrebite.

2.2. Bezbednosne napomene u vezi sa rukovanjem baterijama

 **UPOZORENJE!** Pogrešno rukovanje baterijama može da dovede do požara, eksplozija, curenja opasnih materija ili drugih opasnih situacija!

-  Nikada ne dozvolite da baterije dospeju u dečje ruke.
- Vodite računa da niko ne proguta baterije.
- Ukoliko Vi ili neka druga osoba proguta bateriju, odmah potražite medicinsku pomoć.
- Koristite isključivo navedeni tip baterije.
-  Nikada ne punitite baterije koje nisu punjive.

- Pre punjenja, izvadite punjive baterije iz uređaja.
-   Nikada ne bacajte baterije u vatru ili vodu.
- Ne izlažite baterije visokim temperaturama i direktnom sunčevom zračenju.
-   Nikada ne otvarajte niti deformišite baterije.
-  Ne pravite kratak spoj između priključnih stezaljki.
- Izvadite prazne baterije iz uređaja i odložite ih bezbedno.
-   Ne koristite različite tipove baterija ili nove i korišćene baterije zajedno.
-   Uvek stavljajte baterije sa ispravnim polaritetom u uređaj.

- Izvadite baterije kada uređaj ne koristite duže vreme.
- Redovno proveravajte baterije. Baterije koje cure mogu da dovedu do povreda i da prouzrokuju oštećenja na uređaju.
- Koristite zaštitne rukavice kada rukujete iscurelim baterijama! Očistite kontakte baterije i uređaja, kao i pregradu za bateriju suvom krpom. Izbegavajte da koža i sluzokoža, a naročito oči, dođu u kontakt sa hemikalijama. U slučaju kontakta sa hemikalijama, isperite sa dosta vode i odmah potražite medicinsku pomoć.

3. Opis delova

(Pogledajte slike na preklopnim stranama A i B)

- 1 LCD displej
- 2 Taster **HOLD**
- 3 Magnetna stopa
- 4 Taster **MODE**
- 5 Taster 
- 6 Poklopac pregrade za bateriju
- 7 Baterija

4. Puštanje u rad

4.1. Provera obima isporuke

- 1× digitalni merač nagiba
 - 1× 1,5 V \equiv alkalna baterija, tip AAA/Micro/LR03
 - Ovo uputstvo za upotrebu
- ◆ Izvadite sve delove iz ambalaže. Uklonite celokupni ambalažni materijal i zaštitnu foliju sa LCD displeja ❶.
- ❶ **Napomena:** Proverite da li je sadržaj isporuke potpun i da li ima vidljivih oštećenja. Obratite se dežurnoj servisnoj službi u slučaju nepotpunog sadržaja isporuke ili oštećenja izazvanih transportom (pogledajte poglavlje).

4.2. Umetanje/zamena baterije

Uređaj se isporučuje i radi sa jednom \equiv alkalnom baterijom, tip AAA/Micro/LR03, od 1,5 V **7**.



i **Napomena:** Ako je na LCD displeju **1** prikazan simbol , baterija je skoro prazna.

- ◆ Skinite poklopac pregrade za bateriju **6** na vezici.
- ◆ Izvadite eventualno istrošenu bateriju i umetnite jednu novu bateriju u pregradu za bateriju. Pritom vodite računa o ispravnom polaritetu (pogledajte sliku B).
- ◆ Stavite poklopac pregrade za bateriju **6** na pregradu za bateriju.

5. Rukovanje i rad

- ❗ **Napomene:** (1) Ako je izmerena vrednost veća od 90° , automatski se menja znak +/- ispred vrednosti. (2) Ako je uređaj nagnut više od 30° unapred ili unazad, na LCD displeju ❶ se prikazuje **Erro**. Usled brzog pomeranja uređaja, na LCD displeju ❶ se takođe prikazuje **Erro**. (3) Zahvaljujući magnetnoj stopi ❸, uređaj može da se pričvrsti na površinu koja sadrži gvožđe. (4) Pre upotrebe, stavite uređaj u ravan položaj. (5) Uređaj je opremljen automatikom isključivanja. Uređaj se isključuje ako ga niste koristili duže od tri minuta.

5.1. Uključivanje/isključivanje uređaja

- ◆ Pritisnite taster  **5**, da uključite uređaj.
- ◆ Držite taster  **5** dve sekunde pritisnutim da isključite uređaj.

5.2. Izbor režima rada

- ◆ Pritisnite taster **MODE** **4** da izaberete jedan od režima: stepen ($^{\circ}$), procenat (%), mm/m i nagib (in/ft). Vrednosti nagiba su navedene u koracima od 1/8 inch/feet. LCD displej **1** prikazuje izabranu jedinicu.

Jedinica	Režim rada
°	Stepen
%	Procenat
mm/m	Milimetar/metar
in/ft	Nagib

5.3. Relativno merenje ugla

- ◆ Pritisnite taster  **5** da postavite trenutnu vrednost na **0** i da dospete u režim relativnog merenja ugla. **ABS** se više ne prikazuje na LCD displeju **1**.

- ◆ Pritisnite taster  **5** da napustite režim relativnog merenja ugla.

5.4. Funkcija HOLD

Može da se dogodi da prilikom merenja ne vidite LCD displej **1**.

- ◆ Pritisnite taster **HOLD** **2** da memorišete izmerenu vrednost. Sada možete da pomerate uređaj i da očitajte vrednost.  se prikazuje na LCD displeju **1**.
- ◆ Pritisnite taster **HOLD** **2** da deaktivirate funkciju HOLD.

5.5. Pozadinsko osvetljenje

Pozadinsko osvetljenje se uključuje kada pomerite uređaj kada je uključen ili kada pritisnete taster.

LCD displeju ❶ ostaje osvetljen oko 30 sekundi kada uređaj više ne pomerate ili kada ne pritisnete nijedan taster.

Kada je funkcija HOLD aktivirana, pozadinsko osvetljenje se ne uključuje prilikom pomeranja.



5.6. Prikaz strelica



Strelice ▼/▲ pokazuju na koju je stranu uređaj nagnut.

- Kada je strelica ▼ prikazana na LCD displeju ❶, leva strana uređaja je na većoj visini od desne strane.

- Kada je strelica ▲ prikazana na LCD displeju ❶, desna strana uređaja je na većoj visini od leve strane.

5.7. Kalibracija uređaja

- ❶ **Napomene:** (1) Uređaj je fabrički kalibrisan. Ako je potrebno, možete ponovo da kalibrišete uređaj.
(2) Stavite uređaj sa magnetnom stopom ❸ na ravnu i glatku površinu.
- ◆ Pritisnite taster  ❺ da uključite uređaj.
- ◆ Istovremeno pritisnite i držite taster  ❺ i taster **HOLD** ❷ pritisnutim, dok se ne prikaže **-1-** na LCD displeju ❶.

- ◆ Pritisnite  taster **5**. **-1-** treperi na LCD displeju **1**. Prva kalibracija počinje. Nakon što je završena prva kalibracija, na LCD displeju **1** se pojavljuje **-2-**.
- ◆ Okrenite uređaj u istom položaju za 180°.
- ◆ Pritisnite taster  **5**. **-2-** treperi na LCD displeju **1**. Druga kalibracija počinje. Nakon što je završena druga kalibracija, **-2-** se gasi i poslednji režim merenja se prikazuje na LCD displeju **1**.

6. Otklanjanje grešaka

Greška	Uzrok	Otklanjanje
LCD displej ❶ ne broji dalje.	Postoji smetnja u ožičenju ili električnom kolu.	Izvadite bateriju i ponovo je stavite nakon 30 sekundi.

Greška	Uzrok	Otklanjanje
LCD displej ❶ ništa ne prikazuje.	Uređaj je isključen.	Uključite uređaj.
	Baterija je pogrešno umetnuta.	Izvadite bateriju i ponovo je umetnite sa ispravnim polaritetom.
	Napon baterije je prenizak.	Umetnite jednu novu bateriju.

7. Čišćenje

- ❗ **PAŽNJA!** Oštećenje uređaja! Uređaj nije vodootporan. Ne potapajte uređaj u vodu i vodite računa da tečnost ne uđe u uređaj prilikom čišćenja, da bi se izbeglo nepopravljivo oštećenje uređaja. Ne koristite nagrizajuća, abrazivna sredstva za čišćenje ili sredstva za čišćenje koja sadrže rastvarače. Ona mogu da nagrizu površine uređaja.
- ◆ Čistite površine uređaja mekom, suvom krpom.

8. Čuvanje

- ◆ Izvadite bateriju i čuvajte uređaj i bateriju na čistom i suvom mestu, bez direktnog sunčevog zračenja.

9. Odlaganje

9.1. Odlaganje uređaja



Simbol precrtane kante za otpad na točkovima znači da se ovaj uređaj ni u kom slučaju ne sme baciti u kućni otpad. Uređaj mora da se preda na za to određena mesta za sakupljanje, u centre za reciklažu ili preko preduzeća za odlaganje otpada.

Pre vraćanja izbrisite sve lične podatke.

Pre vraćanja uređaja izvadite baterije ili akumulatore koji nisu sastavni deo starog uređaja, kao i sijalice koje mogu da se izvade bez oštećenja, i predajte ih na zasebno sakupljanje.

Ambalaža se sastoji od ekoloških materijala koje možete da odložite putem lokalnih mesta za reciklažu.

Odložite ambalažu na ekološki prihvatljiv način.

9.2. Odlaganje baterija



Sa baterijama/akumulatorima mora da se postupa kao sa posebnim otpadom i zbog toga moraju da se predaju na odlaganje odgovarajućim institucijama (prodavnice, specijalizovane prodavnice, javne komunalne institucije, komercijalna preduzeća za odlaganje) na ekološki prihvatljiv način. Baterije/akumulatori mogu da sadrže otrovne teške metale.

Sadržani teški metali se označavaju slovima ispod simbola:
Cd = kadmijum, Hg = živa, Pb = olovo.

Zbog toga ne bacajte baterije/akumulatore u kućni otpad, već ih predajte na zasebno sakupljanje. Vratite baterije/akumulatore samo u ispražnjenom stanju.

10. Dodatak

10.1. Tehnički podaci

Radni napon	1 × 1,5 V \equiv alkalna baterija, tip AAA/Micro/LR03
Jedinice mere	°(stepen), % (procenat), mm/m, in/ft
Merni opseg	4 × 90°, 100 %, 1000 mm/m, 12 in/ft
Tačnost	± 0,1° (na 0° i 90°) ± 0,2° (drugi uglovi)
Rezolucija	0,05° na svim uglovima

10.2. Servis



Ovaj priručnik, kao i mnoge druge priručnike, možete da preuzmete na stranici parkside-diy.com. Ovim QR-kôdom dolazite direktno na stranicu parkside-diy.com. Izaberite Vašu zemlju, i preko maske za pretragu pretražite uputstva za upotrebu. Unosom broja artikla (IAN) 502552_2504 dolazite do uputstva za upotrebu za Vaš proizvod. stvo za upotrebu.

Kako izjaviti reklamaciju?

Molimo Vas:

- da pozovete korisnički servis:
0800 801 807
- obrazac za kontakt na stranici parkside-diy.com
- posetite najbližu Lidl prodavnicu.

Da bismo osigurali najbržu asistenciju, molimo da sačuvate fiskalni račun i date ga na uvid prilikom izjavljivanja reklamacije.

Lidl i proizvođač nisu u mogućnosti da garantuju obezbeđivanje servisiranja i dostupnost rezervnih delova nakon isteka garantog perioda/ perioda saobraznosti. Ukoliko za tim bude potrebe, putem naše Službe za potrošače možete proveriti dostupnost rezervnih delova i opcije za popravku. Hvala na razumevanju.

10.3. Garancija i garantni list

Poštovani kupci,

Ovim putem Vas upoznajemo sa Vašim pravima i obavezama koje proističu iz Zakona o zaštiti potrošača, a u pogledu ostvarivanja prava iz garancije.

Ova garancija ni na koji način ne utiče, niti isključuje prava koja kupac ima u skladu sa važećim Zakonom o zaštiti potrošača po osnovu zakonske odgovornosti prodavca za nesaobraznost robe ugovoru koja traje 2 godine od dana kada je roba predata kupcu.

Davalac garancije ovom izjavom preuzima obavezu da kupcima svojih aparata, a pod uslovima i redosledom definisanim u ovoj izjavi, obezbedi:

- besplatno otklanjanje kvarova u garantnom roku, koji bi nastali kod uobičajene upotrebe ili zbog grešaka u proizvodnji i materijalu, ili
- zamenu aparata kada opravka shodno odredbi prethodne tačke nije moguća, ili

- povrat novca kada ni zamena aparata shodno odredbi prethodne tačke nije moguća.

Ukupan rok garancije je 3 godine.

Garantni rok počinje da važi od datuma kupovine proizvoda, odnosno od prijema istog od strane kupca, a što se dokazuje fiskalnim računom.

Garancija važi na teritoriji Republike Srbije.

Ukoliko je uključeno u obim isporuke, na akumulatorske pakete serije X12V i X20V Team dobijate 3 godine garancije od datuma kupovine.

Kupac može da izjavi reklamaciju usmeno u nekom od prodajnih objekata Lidl Srbija KD, odnosno telefonom, pisanim putem ili elektronskim putem na kontakte kompanije Lidl Srbija KD, uz dostavu računa na uvid.

U cilju ispravnog funkcionisanja uređaj se koristi u skladu sa njegovom namenom i Uputstvom za upotrebu.

Na osnovani zahtev kupca, koji je izjavljen u garantnom roku i u skladu sa uslovima iz ove Izjave, prodavac će izvršiti otklanjanje kvarova i nedostataka na proizvodu ili druge radnje u skladu sa ovom Izjavom, a u roku predviđenom Zakonom.

Garantni uslovi

Pre obraćanja prodavcu za tehničku pomoć, potrebno je proveriti ispravnost instalacije i ostalih potrebnih uslova naznačenih u Uputstvu za upotrebu.

Kupac je dužan da prodavcu preda sve pripadajuće delove uređaja koje je preuzeo u trenutku kupovine.

Popravke u roku garancije

Garancija važi počev od dana kada je proizvod predat kupcu, a koja se utvrđuje na osnovu fiskalnog računa. U garantnom periodu davalac garancije, odnosno prodavac je u obavezi da ukloni tehničke kvarove koji bi nastali kod uobičajene upotrebe ili zbog grešaka u proizvodnji i materijalu, bez naknade i u zakonskom roku. Ukoliko opravka nije moguća, davalac garancije, odnosno prodavac je ovlašćen i dužan da sprovede druge radnje u skladu sa ovom Izjavom.

Lidl i proizvođač nisu u mogućnosti da garantuju obezbeđivanje servisiranja i dostupnost rezervnih ili zamenskih delova van postupka ostvarivanja prava iz garancije/zakonske odgovornosti za saobraznost. Ukoliko za tim bude potrebe, putem naše Službe za potrošače možete proveriti dostupnost rezervnih delova i opcije za popravku. Hvala na razumevanju.

Garancija ne važi u sledećim slučajevima:

1. Ukoliko prodavcu uz uređaj nije priložen fiskalni račun ili drugi dokaz o kupovini koji sadrži datum prodaje.
2. Ukoliko je kvar prouzrokovan udarom groma, strujnim udarom ili sličnim delovanjem spoljne sile na sam uređaj (požar, poplava, naponski udar...).
3. Ukoliko su nastali kvarovi i oštećenja na uređaju posledica delovanja spoljnih uticaja, kao što su: velika vlaga, previsoka i suviše niska temperatura (pucanje cevi usled smrzavanja, oštećenja gumenih delova, rđanje, itd.)
4. Ukoliko uređaj nije korišćen u skladu sa Uputstvom za upotrebu.

5. Ukoliko je uređaj pokušalo da popravi treće neovlašćeno lice.
6. Ukoliko uređaj nije korišćen u skladu sa namenom.
7. Ukoliko je čišćenje i održavanje uređaja urađeno protivno Uputstvu za upotrebu.
8. Ukoliko je uređaj korišćen u profesionalne svrhe.
9. Obim garancije se ne odnosi na delove proizvoda koji su podložni normalnom habanju i stoga se mogu smatrati habajućim delovima, kao npr. B. listovi testere, zamenski listovi, brusni papir, itd. ili oštećenje lomljivih delova kao što su. B. prekidači ili delovi koji su napravljeni od stakla.

Garantni rok ne važi kod

- normalnog trošenja kapaciteta akumulatora
- komercijalne upotrebe proizvoda
- oštećenja ili izmena proizvoda od strane kupca
- nepoštovanja propisa u pogledu bezbednosti i održavanja, grešaka u rukovanju
- šteta usled elementarnih nepogoda

Naziv proizvoda	digitalni merač nagiba
Model	PNM 2 B1
IAN/Serijski broj	502552_2504
Proizvođač	KOMPERNASS HANDELS GMBH, BURGSTRASSE 21, 44867 BOCHUM, NEMAČKA www.kompernass.com

Ovlašćeni serviser	ICOM COMMUNICATIONS doo, Novosadski put 68, 21203 Veternik, Republika Srbija, tel. 021 3000 151, mob. 060 4800 473, e-mail: kompernass@lidl.rs
Datum predaje robe potrošaču	datum sa fiskalnog računa

Uvozi i stavlja
u promet

Lidl Srbija KD,
Prva južna radna 3,
22330 Nova Pazova,
Republika Srbija,
tel. 0800-300-199,
e-mail: kontakt@lidl.rs

Cuprins

1. Introducere	292
1.1. Informații privind aceste instrucțiuni de utilizare	292
1.2. Utilizarea conform destinației	293
1.3. Avertismente și simboluri utilizate	294
2. Siguranța	298
2.1. Indicații de bază privind siguranța.	298
2.2. Indicații de siguranță privind manipularea bateriilor	301
3. Descrierea componentelor	304
4. Punerea în funcțiune	305
4.1. Verificarea furniturii	305
4.2. Introducerea/schimbarea bateriei	306

5. Operarea și funcționarea	307
5.1. Pornirea/oprirea aparatului	308
5.2. Selectarea modului	308
5.3. Măsurarea relativă a unghiului.	309
5.4. Funcția Hold	310
5.5. Iluminarea de fundal	311
5.6. Afișajul săgeților	311
5.7. Calibrarea aparatului	312
6. Remedierea defecțiunilor	314
7. Curățarea	316

8. Depozitarea	316
<hr/>	
9. Eliminarea	317
<hr/>	
9.1. Eliminarea aparatului	317
9.2. Eliminarea bateriilor	319
10. Anexă	320
<hr/>	
10.1. Date tehnice	320
10.2. Garanția Kompernass Handels GmbH	321
10.3. Service-ul	331
10.4. Importator	332

1. Introducere

1.1. Informații privind aceste instrucțiuni de utilizare

Felicitări pentru cumpărarea noului dvs. aparat. Ați decis să achiziționați un produs de calitate superioară. Instrucțiunile de utilizare fac parte integrantă din acest aparat. Acestea cuprind indicații importante privind siguranța, utilizarea și eliminarea. Înainte de a folosi aparatul, familiarizați-vă cu toate indicațiile privind utilizarea și siguranța. Utilizați aparatul numai în modul descris și numai în scopurile menționate. Păstrați întotdeauna instrucțiunile de utilizare ca sursă de referință, în apropierea aparatului.

În cazul transmiterii sau vânzării aparatului unei alte persoane, predați-i toate documentele, inclusiv prezentele instrucțiuni de utilizare.

1.2. Utilizarea conform destinației

Aparatul este destinat exclusiv măsurării de unghiuri în cadrul prelucrării lemnului. Utilizarea comercială sau industrială nu este permisă. Nu se acordă garanție în cazul utilizării neconforme. De asemenea, nu se acordă garanție pentru pagubele rezultate în urma manevrării abuzive sau necorespunzătoare, a uzului de forță sau a modificărilor neautorizate. Riscul este suportat în exclusivitate de către utilizator.

1.3. Avertismente și simboluri utilizate

În cadrul acestor instrucțiuni de utilizare, pe ambalaj și aparat sunt folosite următoarele avertismente și simboluri:



AVERTIZARE! Un avertisment însoțit de acest simbol și de cuvântul de avertizare „AVERTIZARE” indică o posibilă situație periculoasă care, dacă nu este evitată, poate duce la deces sau la vătămări grave.



ATENȚIE! Un avertisment însoțit de acest simbol și de cuvântul de avertizare „ATENȚIE” indică o situație posibilă care, dacă nu este evitată, poate duce la pagube materiale.



Indicație: O indicație marchează informații suplimentare care facilitează manipularea aparatului.



Tensiune/curent continuu



Citiți și respectați instrucțiunile de utilizare!



Nu eliminați aparatul electric împreună cu deșeurile menajere!



Eliminați ambalajul în mod ecologic.



Ambalaj din materiale reciclabile. La sortarea deșeurilor, respectați marcajul de pe materialele de ambalare: Acestea sunt marcate cu abrevieri (a) și cifre (b) cu următoarea semnificație:
1–7: materiale plastice, 20–22: hârtie și carton,
80–98: materiale compozite.



Acest produs îndeplinește cerințele directivelor naționale aplicabile din Republica Serbia.

2. Siguranța

2.1. Indicații de bază privind siguranța

- **⚠️ AVERTIZARE!** Materialele de ambalare nu sunt jucării! Nu lăsați materialele de ambalare la îndemâna copiilor.
- Acest aparat poate fi utilizat de copii începând cu vârsta de 8 ani, precum și de persoane cu abilități fizice, senzoriale sau mentale reduse sau fără experiență și fără cunoștințe necesare, dacă sunt supravegheați sau dacă au fost instruiți cu privire la utilizarea în siguranță a acestui aparat și au înțeles pericolele cu privire la acesta. Copiilor le este interzis să se joace cu aparatul.



Curățarea și acțiunile de întreținere de către utilizator nu se vor efectua de către copii fără supraveghere.







- Controlați aparatul înainte de fiecare utilizare în privința stării impecabile. Dacă se constată deteriorări, aparatul nu mai trebuie utilizat.
-  **AVERTIZARE!** Aparatul conține magneți puternici. Țineți aparatul departe de stimulatoare cardiace, benzi magnetice (de exemplu, carduri de credit), telefoane mobile, aparate electrice și avioane (conform dispozițiilor de călătorie).
- Nu expuneți aparatul temperaturilor ridicate. În caz contrar, aparatul se poate supraîncălzi și defecta ireparabil.

- Nu introduceți aparatul în apă sau în alte lichide și nu expuneți aparatul jeturilor și/sau picăturilor de apă. Utilizați aparatul numai în spații interioare uscate.
- Nu efectuați intervenții sau modificări neautorizate la aparat.
- Nu deschideți niciodată carcasa aparatului. În aparat nu se găsesc componente care trebuie întreținute sau înlocuite de către utilizator.
- **⚠️ AVERTIZARE!** În cazul în care constatați zgomote neobișnuite, miros de ars sau fum, opriți imediat aparatul și scoateți bateriile din aparat. Înainte de a-l reutiliza, solicitați verificarea aparatului de către un specialist calificat.

2.2. Indicații de siguranță privind manipularea bateriilor

 **AVERTIZARE!** Manipularea eronată a bateriilor poate provoca incendii, explozii, scurgerea substanțelor periculoase sau alte situații periculoase!

-  Nu lăsați niciodată bateriile la îndemâna copiilor.
- Asigurați-vă că nimeni nu înghite bateriile.
- Solicitați neîntârziat asistență medicală dacă dvs. sau altcineva a înghițit o baterie.
- Utilizați exclusiv tipul de baterie menționat.
-  Nu reîncărcați niciodată bateriile care nu sunt reîncărcabile.

- Înainte de a le încărca, îndepărtați bateriile reîncărcabile din aparat.
-   Nu aruncați niciodată bateriile în foc sau în apă.
- Nu expuneți bateriile la temperaturi ridicate sau la razele solare directe.
-   Nu deschideți și nu deformați niciodată bateriile.
-  Nu scurtcircuitați bornele de conexiune.
- Îndepărtați bateriile descărcate din aparat și eliminați-le în siguranță.
-   Nu utilizați simultan tipuri diferite de baterii sau baterii noi și baterii uzate.

-  Introduceți întotdeauna bateriile cu polaritatea corectă în aparat.
- Dacă nu utilizați aparatul o perioadă mai îndelungată, scoateți bateriile.
- Verificați bateriile în mod regulat. Bateriile care curg pot provoca răniri și deteriorări ale aparatului.
- În cazul în care s-au scurs bateriile, folosiți mănuși de protecție! Curățați contactele bateriilor și ale aparatului, precum și compartimentul pentru baterii cu o lavetă uscată. Evitați contactul pielii și membranelor mucoase, în special al ochilor, cu substanțele chimice. În caz de contact, clătiți substanțele chimice cu multă apă și solicitați imediat asistență medicală.

3. Descrierea componentelor

(a se vedea figurile de pe paginile pliate A și B)

- 1 Afișaj LCD
- 2 Tasta **HOLD**
- 3 Picior suport magnetic
- 4 Tasta **MODE**
- 5 Tasta 
- 6 Capacul compartimentului pentru baterii
- 7 Baterie

4. Punerea în funcțiune

4.1. Verificarea furniturii

- 1x aparat digital pentru măsurarea înclinației
- 1x baterie alcalină tip AAA/Micro/LR03 de 1,5 V 
- Aceste instrucțiuni de utilizare
- ◆ Scoateți toate componentele din ambalaj. Îndepărtați toate materialele de ambalare și folia de protecție de pe afișajul LCD ❶.
- ❶ **Indicație:** Verificați dacă furnitura este completă și dacă nu prezintă deteriorări vizibile. În cazul în care furnitura este incompletă sau componentele sunt deteriorate din cauza ambalajului precar sau a transportului,

apelați linia telefonică directă de service (a se vedea capitolul *10.3. Service-ul*).

4.2. Introducerea/schimbarea bateriei

Aparatul este furnizat și funcționează cu o baterie alcalină tip AAA/Micro/LR03 de 1,5 V  7.

i **Indicație:** Când pe afișajul LCD **1** apare simbolul , bateria este aproape descărcată.

- ◆ Scoateți capacul compartimentului pentru baterii **6** de la eclisă.
- ◆ Dacă este necesar, scoateți bateria folosită și introduceți o baterie nouă în compartimentul pentru baterii. Atenție la polaritatea corectă (a se vedea fig. B).



- ◆ Puneți capacul compartimentului pentru baterii ❹ pe acesta.

5. Operarea și funcționarea

- ❶ **Indicații:** (1) Dacă valoarea măsurată este mai mare de 90° , orientarea valorii este întoarsă automat.
- (2) Dacă aparatul este înclinat la mai mult de 30° în față sau în spate, atunci apare **Erro** pe afișajul LCD ❶. Ca urmare a mișcărilor prea rapide ale aparatului, va apărea de asemenea **Erro** pe afișajul LCD ❶.
- (3) Prin intermediul piciorului suport magnetic ❸, aparatul poate fi fixat pe o suprafață feroasă.
- (4) Aduceți aparatul într-o poziție plană înainte de utilizare.

(5) Aparatul dispune de un sistem automat de decuplare. Dacă nu folosiți aparatul mai mult de trei minute, aparatul se oprește.

5.1. Pornirea/oprirea aparatului

- ◆ Apăsați tasta  5 pentru a porni aparatul.
- ◆ Mențineți apăsată tasta  5 timp de două secunde pentru a opri aparatul.

5.2. Selectarea modului

- ◆ Apăsați tasta **MODE** 4 pentru a selecta între modurile Grad (°), Procent (%), mm/m și înclinație (in/ft). Valorile înclinației sunt redată în trepte de 1/8 inch/feet. Unitatea selectată apare pe afișajul LCD 1.

Unitate	Mod
°	Grad
%	Procent
mm/m	Milimetru/metru
in/ft	Înclinație

5.3. Măsurarea relativă a unghiului

- ◆ Apăsați tasta  **5** pentru a seta valoarea actuală la **0** și pentru a ajunge în modul de măsurare relativă a unghiului. **ABS** nu mai apare pe afișajul LCD **1**.

- ◆ Apăsați tasta  **5** pentru a părăsi modul de măsurare relativă a unghiului.

5.4. Funcția Hold

Se poate întâmpla să nu aveți vizibilitate asupra afișajului LCD **1** în timpul unor măsurători.

- ◆ Apăsați tasta **HOLD** **2** pentru a salva valoarea măsurată. Acum puteți mișca aparatul și puteți citi valoarea.  apare pe afișajul LCD **1**.
- ◆ Apăsați tasta **HOLD** **2** pentru a dezactiva funcția Hold.

5.5. Iluminarea de fundal

Dacă mișcați aparatul în stare pornită sau dacă apăsați o tastă, pornește iluminarea de fundal.

Afișajul LCD ❶ rămâne iluminat timp de cca 30 de secunde dacă nu mai mișcați aparatul sau dacă nu apăsați nicio tastă.

La activarea funcției Hold, iluminarea de fundal nu este pornită în cazul unei mișcări.



5.6. Afișajul săgeților



Săgețile ▼/▲ arată în ce parte este înclinat aparatul.

- Dacă apare săgeata ▼ pe afișajul LCD ❶, atunci partea stângă a aparatului este plasată mai sus decât partea dreaptă.

- Dacă apare săgeata ▲ pe afișajul LCD ❶, atunci partea dreaptă a aparatului este plasată mai sus decât partea stângă.

5.7. Calibrarea aparatului

- ❶ **Indicații:** (1) Aparatul este calibrat din fabrică. Dacă este necesar, puteți calibra din nou aparatul. (2) Așezați aparatul cu piciorul suport magnetic ❸ pe o suprafață plană și netedă.
- ◆ Apăsați tasta  ❺ pentru a porni aparatul.
- ◆ Țineți apăsată în același timp tasta  ❺ și tasta **HOLD** ❷ până când apare **-1-** pe afișajul LCD ❶.

- ◆ Apăsați tasta  **5**. **-1-** luminează intermitent pe afișajul LCD **1**. Prima calibrare pornește. După ce s-a încheiat prima calibrare, apare **-2-** pe afișajul LCD **1**.
- ◆ Rotiți aparatul în aceeași poziție la 180°.
- ◆ Apăsați tasta  **5**. **-2-** luminează intermitent pe afișajul LCD **1**. A doua calibrare pornește. După ce s-a încheiat a doua calibrare, dispare **-2-** de pe afișajul LCD **1** și se afișează ultimul mod de măsurare.

6. Remedierea defecțiunilor

Defecțiunea	Cauza	Remedierea
Afișajul LCD ❶ nu numără mai departe.	Cablajele sau circuitele sunt dereglate.	Scoateți bateria și așezați-o la loc după 30 de secunde.

Defecțiunea	Cauza	Remedierea
Afișajul LCD ❶ nu indică nimic.	Aparatul este oprit.	Porniți aparatul.
	Bateria este introdusă greșit.	Scoateți bateria și așezați-o la loc respectând polaritatea corectă.
	Tensiunea bateriei este prea scăzută.	Introduceți o nouă baterie.

7. Curățarea

- ⓘ **ATENȚIE!** Deteriorarea aparatului! Aparatul nu este rezistent la apă. Nu scufundați aparatul în apă și asigurați-vă că nu intră umezeală în aparat în timpul curățării, pentru a evita deteriorarea iremediabilă a aparatului. Nu utilizați substanțe de curățare corozive, abrazive sau cu conținut de solvenți. Acestea pot ataca suprafețele aparatului.
- ◆ Curățați suprafețele aparatului cu o lavetă moale, uscată.

8. Depozitarea

- ◆ Scoateți bateria și depozitați aparatul și bateria într-un loc curat și uscat, departe de radiația solară directă.

9. Eliminarea

9.1. Eliminarea aparatului



Simbolul pubelei tăiate indică faptul că, la finalul duratei sale de utilizare, acest aparat nu trebuie eliminat împreună cu deșeurile menajere.

Aparatul trebuie predat centrelor de colectare, centrelor de reciclare sau unităților de eliminare a deșeurilor.

Vă rugăm să ștergeți, înainte de predare, toate datele cu caracter personal.

Înainte de predare, vă rugăm să îndepărtați bateriile sau acumulatorii care nu sunt integrați în vechiul aparat, precum și becurile care pot fi scoase fără a fi deteriorate și predați-le spre colectare separată.

Ambalajul este format din materiale ecologice pe care le puteți elimina prin intermediul centrelor locale de reciclare.

Eliminați ambalajul în mod ecologic.

9.2. Eliminarea bateriilor



Bateriile/acumulatorii trebuie tratați ca deșeuri speciale și trebuie eliminați în mod ecologic prin intermediul centrelor corespunzătoare (distribuitori, distribuitori de specialitate, centre locale publice, companii de eliminare a deșeurilor).

Bateriile/acumulatorii pot conține metale grele toxice.

Metalele grele conținute sunt marcate cu litere sub simbol:
Cd = cadmiu, Hg = mercur, Pb = plumb.

Prin urmare, nu aruncați bateriile/acumulatorii împreună cu gunoiul menajer, ci eliminați-i prin sistemul de colectare separată a deșeurilor. Predați bateriile/acumulatorii numai în stare descărcată.

10. Anexă

10.1. Date tehnice

Tensiune de operare	1x baterie alcalină tip AAA/Micro/LR03 de 1,5 V \equiv
Unități de măsură	° (grad), % (procent), mm/m, in/ft
Interval de măsurare	4×90°, 100 %, 1000 mm/m, 12 in/ft
Precizie	± 0,1° (la 0° și 90°) ± 0,2° (alte unghiuri)
Rezoluție	0,05° pentru toate unghiurile

10.2. Garanția Kompernass Handels GmbH

Stimate client,

Pentru acest aparat se acordă o garanție de 3 ani de la data cumpărării. În măsura în care sunt cuprinse în furnitură, pentru pachetele de acumulatori din gama X12V și X20V Team se acordă de asemenea o garanție de 3 ani de la data cumpărării. În cazul în care produsul prezintă defecte, beneficiați de drepturi legale față de vânzătorul produsului. Aceste drepturi legale nu sunt limitate prin garanția noastră prezentată în cele ce urmează.

Condiții de garanție

Perioada de garanție începe de la data cumpărării. Păstrați cu grijă bonul fiscal. Acesta este necesar pentru a dovedi cumpărarea.

Dacă în decurs de trei ani de la data cumpărării acestui produs apare un defect de material sau de fabricație, produsul va fi reparat, înlocuit de către noi în mod gratuit sau vi se va restitui prețul de cumpărare, la alegerea noastră. Garanția presupune ca în timpul perioadei de trei ani să se prezinte aparatul defect și dovada cumpărării (bonul fiscal), precum și o scurtă descriere în scris, în care să se specifice în ce constă defecțiunea și când a survenit aceasta.

Dacă defectul este acoperit de garanția noastră, veți primi înapoi produsul reparat sau unul nou. Timpul de nefuncționare din cauza lipsei de conformitate apărute în cadrul termenului de garanție prelungește termenul de garanție legală de conformitate și cel al garanției comerciale și curge, după caz, din momentul la care a fost adusă la cunoștința vânzătorului lipsa de conformitate a produsului sau din momentul prezentării produsului la vânzător/unitatea service până la aducerea produsului în stare de utilizare normală și, respectiv, al notificării în scris în vederea ridicării produsului sau predării efective a produsului către consumator.

Produsele de folosință îndelungată care înlocuiesc produsele defecte în cadrul termenului de garanție vor beneficia de un nou termen de garanție care curge de la data preschimbării produsului.

Perioada de garanție și pretențiile legale privind defectele

Perioada de garanție nu este prelungită după efectuarea reparațiilor realizate în perioada de garanție. Acest lucru este valabil și pentru piesele înlocuite și reparate. Eventualele deteriorări și deficiențe prezente deja la cumpărare trebuie semnalate imediat după dezambalarea produsului. Reparațiile necesare după expirarea perioadei de garanție se efectuează contra cost.

Domeniul de aplicare a garanției

Aparatul a fost produs cu grijă, în conformitate cu orientările stricte privind calitatea și verificat cu rigurozitate înaintea livrării.

Garanția se acordă în caz de defecte de material sau de fabricație. Acest domeniu de aplicare a garanției nu se extinde asupra componentelor produsului care sunt expuse uzurii normale și care, prin urmare, pot fi considerate piese de uzură, ca de ex. pânze de ferăstrău, lame de schimb, hârtii abrazive etc. sau asupra deteriorărilor apărute la componentele fragile, de exemplu comutatoare, acumulatori sau componente realizate din sticlă.

Această garanție se pierde în cazul în care produsul a fost deteriorat, a fost utilizat sau întreținut în mod necorespunzător. Pentru utilizarea corespunzătoare a produsului trebuie respectate cu strictețe toate indicațiile prezentate în instrucțiunile de utilizare. Trebuie evitate în mod obligatoriu utilizările și acțiunile nerecomandate sau care fac obiectul unor avertizări în cadrul instrucțiunilor de utilizare.

Aparatul este destinat numai uzului privat și nu utilizărilor comerciale. În cazul manevrării abuzive sau necorespunzătoare, al uzului de forță și al intervențiilor care nu au fost realizate de către filiala noastră autorizată de service, garanția își pierde valabilitatea.

Garanția nu este valabilă pentru

- uzura normală a capacității acumulatorului
- utilizarea comercială a produsului
- deteriorarea sau modificarea produsului de către client
- nerespectarea instrucțiunilor de siguranță și de întreținere, erori de utilizare
- daune cauzate de dezastre naturale

Procedura de acordare a garanției

Pentru a se asigura prelucrarea rapidă a solicitării dvs., urmați instrucțiunile de mai jos:

- Pentru toate solicitările păstrați la îndemână bonul fiscal și numărul articolului (IAN) 502552_2504 ca dovadă a cumpărării.
- Numărul articolului poate fi consultat pe plăcuța cu date tehnice de pe produs, pe o gravură de pe produs, pe coperta instrucțiunilor de utilizare (în partea stângă, jos) sau pe autocolantul de pe partea din spate sau de jos a produsului.

- În cazul în care apar defecte funcționale sau alte defecțiuni, contactați mai întâi telefonic departamentul de servicii menționat în continuare sau utilizați formularul nostru de contact pe care îl puteți găsi pe parkside-diy.com, în categoria „Service”.
- Apoi puteți expedia produsul înregistrat ca fiind defect la adresa de service care v-a fost comunicată, fără a plăti taxe poștale, anexând dovada cumpărării (bonul fiscal) și indicând în ce constă defectul și când a apărut acesta.



Acest manual, precum și multe alte manuale pot fi vizualizate și descărcate de pe parkside-diy.com. Cu ajutorul acestui cod QR puteți accesa direct site-ul parkside-diy.com. Selectați țara dvs. și căutați instrucțiunile de utilizare prin intermediul măștii de căutare.

Puteți accesa instrucțiunile de utilizare pentru articolul dvs. introducând numărul articolului (IAN) 502552_2504.

10.3. Service-ul

RO Service România

Tel.: 0800 890 605

Formular de contact pe parkside-diy.com

IAN 502552_2504

10.4. Importator

Vă rugăm să aveți în vedere faptul că următoarea adresă nu reprezintă o adresă pentru service. Contactați mai întâi centrul de service indicat.

KOMPERNASS HANDELS GMBH

BURGSTRASSE 21

44867 BOCHUM

GERMANIA

www.kompernass.com

Съдържание

1. Въведение	336
1.1. Информация относно това ръководство за потребителя	336
1.2. Употреба по предназначение	337
1.3. Използвани предупредителни указания и символи	338
2. Безопасност	342
2.1. Основни указания за безопасност	342
2.2. Указания за безопасност при боравене с батерии.	345
3. Описание на частите	349

4. Пускане в експлоатация **350**

- 4.1. Проверка на окомплектовката на доставката 350
- 4.2. Поставяне/Смяна на батерията 351

5. Обслужване и работа с уреда **353**

- 5.1. Включване/Изключване на уреда 354
- 5.2. Избиране на режим 354
- 5.3. Относително измерване на ъгли 355
- 5.4. Функция Hold 356
- 5.5. Фоново осветление 357
- 5.6. Показание на стрелките 358
- 5.7. Калибриране на уреда 359

6. Отстраняване на неизправности **361**

7. Почистване	363
8. Съхранение	364
9. Предаване за отпадъци	364
9.1. Предаване на уреда за отпадъци.	364
9.2. Предаване на батерии за отпадъци.	366
10. Приложение	368
10.1. Технически данни	368
10.2. Гаранция.	369
10.3. Сервизно обслужване.	379
10.4. Вносител	380

1. Въведение

1.1. Информация относно това ръководство за потребителя

Поздравяваме ви за покупката на вашия нов уред. Избрали сте висококачествен уред. Ръководството за потребителя е неразделна част от този уред. То съдържа важни указания относно безопасността, употребата и предаването за отпадъци. Преди да използвате уреда, се запознайте с всички указания за обслужване и безопасност. Използвайте уреда единствено според описанието и за указаните области на приложение.

Винаги съхранявайте ръководството за потребителя за справка в близост до уреда. При предаване или продажба на уреда на трети лица предайте също и цялата документация, включително това ръководство за потребителя.

1.2. Употреба по предназначение

Уредът служи само за измерване на ъгли при дърводелски работи. Професионална или промишлена употреба не е разрешена. Не носим отговорност при нецелесъобразна употреба. Не поемаме отговорност и за щети вследствие на неправилно или нецелесъобразно използване, прилагане на сила или неоторизирани изменения. Рискът се носи единствено от потребителя.

1.3. Използвани предупредителни указания и СИМВОЛИ

В настоящото ръководство за потребителя, върху опаковката и върху уреда се използват следните предупредителни указания и символи:



ПРЕДУПРЕЖДЕНИЕ! Предупредително указание с този символ и сигналната дума „ПРЕДУПРЕЖДЕНИЕ“ обозначава възможна опасна ситуация, която, ако не бъде избегната, може да доведе до смърт или тежко нараняване.



ВНИМАНИЕ! Предупредително указание с този символ и сигналната дума „ВНИМАНИЕ“ обозначава възможна опасна ситуация, която, ако не бъде избегната, може да доведе до материални щети.



Указание: Указанието дава допълнителна информация, която улеснява работата с уреда.



Постоянен ток/Постоянно напрежение



Прочетете и спазвайте ръководството за потребителя!



Не изхвърляйте електрическия уред с битовите отпадъци!



Предайте опаковката за отпадъци в съответствие с екологичните изисквания.



Опаковка от рециклируеми материали.
При разделяне на отпадъците вземете под внимание обозначението на опаковъчните материали: Те са обозначени със съкращения (a) и цифри (б) със следното значение:
1 – 7: пластмаси, 20 – 22: хартия и картон,
80 – 98: композитни материали.



Този продукт изпълнява изискванията на валидните национални директиви на Република България.

2. Безопасност

2.1. Основни указания за безопасност

- **⚠ ПРЕДУПРЕЖДЕНИЕ!** Опаковъчните материали не са детска играчка! Дръжте далеч от деца всички опаковъчни материали.
- Този уред може да се използва от деца на възраст над 8 години, както и от лица с ограничени физически, сетивни или умствени възможности или без опит и знания, ако са под наблюдение или са инструктирани по отношение на безопасната употреба на уреда и разбират опасностите, произтичащи от работата с него. Не допускайте деца да играят с уреда.

Почистването и поддръжката от страна на потребителя не трябва да се извършват от деца без наблюдение.





- Преди всяка употреба проверявайте дали уредът е в безупречно състояние. В случай че установите повреди, уредът повече не трябва да се използва.
- **⚠ ПРЕДУПРЕЖДЕНИЕ!** Уредът съдържа силни магнити. Дръжте уреда далеч от кардиостимулатори, магнитни ленти (напр. кредитни карти), мобилни телефони, електрически уреди и самолети (съгласно препоръките за пътуване).







- Не излагайте уреда на високи температури. В противен случай той може да прегрее и да се повреди непоправимо.
- Не потапяйте уреда във вода или други течности и не излагайте уреда на пръскаща и/или капеща вода. Използвайте уреда само в сухи затворени помещения.
- Не предприемайте самоволни преустройства или изменения по уреда.
- Никога не отваряйте корпуса на уреда. В уреда не се намират компоненти, които трябва да се поддържат или сменят от потребителя.

- **⚠ ПРЕДУПРЕЖДЕНИЕ!** Незабавно изключете уреда и отстранете батерията от уреда, в случай че установите необичайни шумове, мирис на изгоряло или образуване на дим. Уредът трябва да бъде проверен от квалифициран специалист, преди да го използвате отново.

2.2. Указания за безопасност при боравене с батерии

- ⚠ ПРЕДУПРЕЖДЕНИЕ!** Неправилно боравене с батерии може да доведе до пожар, експлозии, изтичане на опасни вещества или други опасни ситуации!

-  Никога не допускате батерии да попадат в ръцете на деца.
- Внимавайте някой да не погълне батерии.
- При поглъщане на батерия от вас или друго лице незабавно потърсете медицинска помощ.
- Използвайте единствено посочения тип батерии.
-  Никога не зареждайте повторно незареждащи се батерии.
- Отстранете незареждащите се батерии от уреда, преди да ги заредите.
-   Никога не хвърляйте батерии в огън или вода.

- Не излагайте батерии на високи температури и на пряка слънчева светлина.
-   Никога не отваряйте и не деформирайте батерии.
-  Не свързвайте накъсо клемите за свързване.
- Отстранете изтощените батерии от уреда и ги предайте за безопасно унищожаване.
-   Не използвайте заедно различни типове батерии или нови и употребявани батерии.
-   Винаги спазвайте полярността при поставяне на батерии в уреда.

- Извадете батериите, ако няма да използвате уреда за дълго време.
- Проверявайте редовно батериите. Изтекли батерии могат да доведат до наранявания и да причинят повреди на уреда.
- При изтекли батерии използвайте защитни ръкавици! Почистете със суха кърпа контактите на батериите и уреда, както и отделението за батериите. Избягвайте контакт на кожата и лигавиците, особено на очите, с химикали. При контакт отмийте химикалите с обилно количество вода и незабавно потърсете медицинска помощ.

3. Описание на частите

(Вж. фигурите на разгъващите се страници А и В)

- 1 LCD дисплей
- 2 Бутон **HOLD**
- 3 Магнитна опорна стойка
- 4 Бутон **MODE**
- 5 Бутон 
- 6 Капак на отделението за батерията
- 7 Батерия

4. Пускане в експлоатация

4.1. Проверка на окомплектовката на доставката

- 1× дигитален измервател на наклон
- 1× алкална батерия 1,5 V \equiv тип AAA/Micro/LR03
- настоящото ръководство за потребителя
- ◆ Извадете всички части от опаковката. Отстранете всички опаковъчни материали и защитното фолио от LCD дисплея ❶.

- i** **Указание:** Проверете доставката за комплектност и видими повреди. При непълна доставка или повреди поради лоша опаковка или щети, получени при транспорта, се обърнете към горещата линия на сервиза (вж. глава **10.3. Сервизно обслужване**).

4.2. Поставяне/Смяна на батерията

Уредът се доставя и използва с една алкална батерия 1,5 V  тип AAA/Micro/LR03 **7**.



- i** **Указание:** Когато LCD дисплеят **1** показва символа , батерията е почти изтощена.
- ◆ Свалете капака на отделението за батерията **6** за езичето.

- ◆ При необходимост отстранете изтощената батерия и поставете нова батерия в отделението за батерията. При това спазвайте полярността (вж. фиг. В).
- ◆ Поставете капака на отделението за батерията **6** върху отделението за батерията.

5. Обслужване и работа с уреда

- ❶ **Указания:** (1) Когато измерената стойност е по-висока от 90° , ориентацията на стойността се обръща автоматично. (2) Когато уредът е наклонен напред или назад повече от 30° , на LCD дисплея ❶ се показва **Erro. Erro** се показва на LCD дисплея ❶ също при твърде бързи движения на уреда.
- (3) Посредством магнитната опорна стойка ❸ уредът може да се закрепя на съдържаща желязо повърхност.
- (4) Преди използване поставете уреда в хоризонтална позиция. (5) Уредът разполага с автоматично изключване. След неизползване в продължение на повече от три минути уредът се изключва.

5.1. Включване/Изключване на уреда

- ◆ Натиснете бутона  **5**, за да включите уреда.
- ◆ Задръжте натиснат бутона  **5** за две секунди, за да изключите уреда.

5.2. Избиране на режим

- ◆ Натиснете бутона **MODE** , за да изберете между режимите градуси ($^{\circ}$), проценти (%), mm/m и наклон (in/ft).

Стойностите за наклон се посочват на стъпки от 1/8 инча/фута. Избраната единица се показва от LCD дисплея .

Мерна единица	Режим
°	градуси
%	проценти
mm/m	милиметри/метри
in/ft	наклон

5.3. Относително измерване на ъгли

- ◆ Натиснете бутона  **5**, за да зададете текущата стойност на **0** и да влезете в режим на относително измерване на ъгли. **ABS** повече не се показва на LCD дисплея **1**.

- ◆ Натиснете бутона  **5**, за да излезете от режим на относително измерване на ъгли.

5.4. Функция Hold

Възможно е по време на измервания да нямате видимост към LCD дисплея **1**.

- ◆ Натиснете бутона **HOLD** **2**, за да запишете измерената стойност. След това можете да преместите уреда и да отчетете стойността. На LCD дисплея **1** се показва .
- ◆ Натиснете бутона **HOLD** **2**, за да деактивирате функцията Hold.

5.5. Фоново осветление

Когато движите уреда във включено състояние или натиснете бутон, се включва фоновото осветление.

LCD дисплеят ❶ остава осветен за около 30 секунди, след като спрете да движите уреда или да натискате бутон.



При активна функция Hold фоновото осветление не се включва при движение.



5.6. Показание на стрелките

Стрелките ▼/▲ показват към коя страна е наклонен уредът.

- Когато на LCD дисплея ❶ се показва стрелката ▼, лявата страна на уреда е разположена по-високо от дясната страна.
- Когато на LCD дисплея ❶ се показва стрелката ▲, дясната страна на уреда е разположена по-високо от лявата страна.

5.7. Калибриране на уреда

- ⓘ **Указания:** (1) Уредът е калибриран фабрично. Ако е необходимо, можете да калибрирате уреда отново. (2) Поставете уреда с магнитната опорна стойка ❸ върху равна и гладка повърхност.
- ◆ Натиснете бутона  ❺, за да включите уреда.
 - ◆ Задръжте натиснати едновременно бутона  ❺ и бутона **HOLD** ❷, докато на LCD дисплея ❶ се покаже **-1-**.

- ◆ Натиснете бутона  **5**. На LCD дисплея **1** мига **-1-**. Първото калибриране започва. След като завърши първото калибриране, на LCD дисплея **1** се появява **-2-**.
- ◆ Завъртете уреда на същата позиция на 180°.
- ◆ Натиснете бутона  **5**. На LCD дисплея **1** мига **-2-**. Второто калибриране започва. След като завърши второто калибриране, **-2-** угасва и на LCD дисплея **1** се показва последният измервателен режим.

6. Отстраняване на неизправности

Неизправност	Причина	Отстраняване
LCD дисплеят 1 не отброява.	Окабеляването или включването е повредено.	Извадете батерията и след 30 секунди я поставете отново.

Неизправност	Причина	Отстраняване
<p>LCD дисплеят 1 не показва нищо.</p>	<p>Уредът е изключен.</p>	<p>Включете уреда.</p>
	<p>Батерията е поставена неправилно.</p>	<p>Извадете батерията и я поставете отново, като спазвате полярността.</p>
	<p>Напрежението на батерията е твърде ниско.</p>	<p>Поставете нова батерия.</p>

7. Почистване

- ⓘ **ВНИМАНИЕ!** Повреждане на уреда! Уредът не е водостойчив. Не потапяйте уреда във вода и се уверете, че при почистването в уреда не прониква влага, за да избегнете необратимо повреждане на уреда. Не използвайте разяждащи, абразивни или съдържащи разтворител почистващи препарати. Те могат да повредят повърхностите на уреда.
- ◆ Почиствайте повърхностите на уреда с мека, суха кърпа.

8. Съхранение

- ◆ Извадете батерията и съхранявайте уреда и батерията на чисто и сухо място без пряка слънчева светлина.

9. Предаване за отпадъци

9.1. Предаване на уреда за отпадъци



Символът на зачеркнат контейнер за отпадъци означава, че след изтичане на срока на ползване този уред не трябва да се изхвърля с битовите отпадъци.

Уредът трябва да се предаде в организиран събирателен пункт, депо за обработка и рециклиране на отпадъци или във фирма за управление на отпадъци.

Освен това имате възможност, независимо от покупката на нов уред, да предадете безплатно (до три) стари уреда, чиито размери не превишават 25 cm.

Моля, изтрийте всички лични данни преди връщането.

Преди връщането молим да извадите батерии или акумулатори, които не са интегрирани в стария уред, както и лампи, които могат да се отстранят без разрушаване, и да ги предадете в отделен събирателен пункт.

Опаковката е произведена от екологични материали, които могат да се предават в местните пунктове за рециклиране.

Предайте опаковката за отпадъци в съответствие с екологичните изисквания.

9.2. Предаване на батерии за отпадъци



Батериите/Акумулаторните батерии трябва да се третират като специален отпадък и затова те трябва да се изхвърлят според екологичните изисквания от съответните служби (търговци, специализирани търговци, обществени комунални служби, професионални фирми за изхвърляне на отпадъци). Батериите/Акумулаторните батерии могат да съдържат токсични тежки метали.

Съдържащите се тежки метали се обозначават с букви под символа: Cd = кадмий, Hg = живак, Pb = олово.

Затова не изхвърляйте батериите/акумулаторните батерии в битовите отпадъци, а ги предавайте в специален събирателен пункт. Връщайте батериите/акумулаторните батерии само в разредено състояние.

10. Приложение

10.1. Технически данни

Работно напрежение	1 × алкална батерия 1,5 V \equiv тип AAA/Micro/LR03
Мерни единици	° (градуси), % (проценти), mm/m, in/ft
Диапазон на измерване	4 × 90°, 100 %, 1000 mm/m, 12 in/ft
Точност	± 0,1° (при 0° и 90°) ± 0,2° (други ъгли)
Резолуция	0,05° при всички ъгли

10.2. Гаранция

Уважаеми клиенти, за този уред получавате 3 години гаранция от датата на покупката. За акумулаторните пакети на серия X12V и X20V Team, в случай че са включени в окомплектовката на доставката, получавате също 3 години гаранция от датата на закупуване. В случай на несъответствие на продукта с договора за продажба Вие имате законно право да предявите рекламация пред продавача на продукта при условията и в сроковете, определени в глава трета, раздел II и III и глава четвърта от Закона за предоставяне на цифрово съдържание и цифрови услуги и за продажба на стоки (ЗПЦСЦУПС)*.

Вашите права, произтичащи от посочените разпоредби, не се ограничават от нашата по-долу представена търговска гаранция, не са свързани с разходи за потребителите и независимо от нея продавачът на продукта отговаря за липсата на съответствие на потребителската стока с договора за продажба съгласно ЗПЦСЦУПС.

Гаранционни условия

Гаранционният срок е 3 години от датата на получаване на стоката. Пазете добре оригиналната касова бележка. Този документ е необходим като доказателство за покупката. Ако в рамките на три години от датата на закупуване на този продукт се появи дефект на материала или производствен дефект, продуктът ще бъде безплатно ремон-

тиран или заменен. Гаранцията предполага в рамките на тригодишния гаранционен срок да се представят дефектния уред, касовата бележка (касовият бон), както и всички други документи, установяващи наличието на дефект и писмено да се обясни в какво се състои дефектът и кога е възникнал. Ако дефектът е покрит от нашата гаранция, Вие ще получите обратно ремонтирания или нов продукт.

В случай на замяна на дефектна стока първоначалните гаранционен срок и гаранционни условия се запазват. В случай на ремонт на дефектна стока, срокът на ремонта се прибавя към гаранционния срок. За евентуално наличните и установени повреди и дефекти още при покупката трябва да се съобщи веднага след разопаковането.

Евентуалните ремонти след изтичане на гаранционния срок са срещу заплащане.

Ремонтът или замяната на продукта не поражда нова гаранция.

Обхват на гаранцията

Уредът е произведен грижливо според строгите изисквания за качество и добросъвестно изпитан преди доставка. Гаранцията важи за дефекти на материала или производствени дефекти. Гаранцията не обхваща консумативите, както и частите на продукта, които подлежат на нормално износване, поради което могат да бъдат разглеждани като бързо износващи се части (филтри, приставки като напр. циркулярни дискове, резервни остриета, шкурки и

др.) или повредите на чупливи части (например прекъсвачи, батерии или такива произведени от стъкло). Гаранцията отпада, ако уредът е повреден поради неправилно използване или в резултат на неосъществяване на техническа поддръжка.

За правилната употреба на продукта трябва точно да се спазват всички указания в упътването за експлоатация. Предназначение и действия, които не се препоръчват от упътването за експлоатация или за които то предупреждава, трябва задължително да се избягват. Продуктът е предназначен само за частна, а не за професионална употреба. При злоупотреба и неправилно третиране, употреба на сила и при интервенции, които не са извършени от клона на нашия оторизиран сервиз, гаранцията отпада.

Предоставянето на гаранция не важи при

- нормално изразходване на капацитета на акумулаторната батерия
- професионална употреба на продукта
- повреждане или промяна на продукта от клиента
- неспазване на разпоредбите за безопасност и поддръжка, грешки при обслужването
- повреди поради природни бедствия

Процедура при гаранционен случай

За да се гарантира бърза обработка на Вашия случай, следвайте следните указания:

- За всички запитвания подгответе касовата бележка и идентификационния номер (IAN 502552_2504) като доказателство за покупката.
- Вземете артикулния номер от фабричната табелка.
- В случай че се появят функционални повреди или други дефекти, първо се свържете с долупосочения сервизен отдел по телефона или използвайте нашия формуляр за контакт, който ще намерите на parkside-diy.com в категория Сервиз.

- След съгласуване с нашия сервиз можете да изпратите дефектния продукт на посочения Ви адрес на сервиза безплатно за Вас, като приложите касовата бележка (касовия бон) и посочите писмено в какво се състои дефектът и кога е възникнал. За да се избегнат проблеми с приемането и допълнителни разходи, задължително използвайте само адреса, който Ви е посочен. Осигурете изпращането да не е като експресен товар или като друг специален товар. Изпратете уреда заедно с всички принадлежности, доставени при покупката, и осигурете достатъчно сигурна транспортна опаковка.



На parkside-diy.com можете да разгледате и изтеглите това и много други ръководства. С този QR код влизате директно на parkside-diy.com. Изберете Вашата страна и чрез маската за търсене потърсете ръководствата за потребителя.

Чрез въвеждане на артикулния номер (IAN) 502552_2504 влизате в ръководството за потребителя на Вашия артикул.

Ремонтен сервиз / извънгаранционно обслужване

Ремонти извън гаранцията можете да възложите на клон на нашия сервиз срещу заплащане. Той с удоволствие ще Ви направи предварителна калкулация. Можем да обработваме само уреди, които са достатъчно опаковани и изпратени с платени транспортни разходи.

Внимание: Изпратете Вашия уред на клон на нашия сервиз почистен и с указание за дефекта.

Уредите, предмет на извънгаранционно обслужване, изпратени с неплатени транспортни разходи – с наложен платеж, като експресен или друг специален товар – не се приемат.

Ние ще извършим безплатно изхвърлянето на изпратените от Вас дефектни уреди.

10.3. Сервизно обслужване

BG България

Тел.: 00800 118 4980

Формуляр за контакт на parkside-diy.com

IAN 502552_2504

10.4. Вносител

Моля, обърнете внимание, че следващият адрес не е адрес на сервиза. Първо се свържете с горепосочения сервизен център.

КОМПЕРНАС ХАНДЕЛС ГМБХ

БУРГЦРАСЕ 21

44867 БОХУМ

ГЕРМАНИЯ

www.kompernass.com

* Като физическо лице – потребител, независимо от настоящата търговска гаранция, Вие се ползвате от правата на законовата гаранция, предоставена от Закона за предоставяне на цифрово съдържание и цифрови услуги и за продажбата на стоки /ЗПЦСЦУПС/. По-специално Вие имате право при несъответствие на стоката да бъде извършен ремонт или замяна по Ваш избор, освен ако това е невъзможно или е свързано с непропорционално големи разходи за продавача. Вие имате право на пропорционално намаляване на цената или на разваляне на договора при наличие на условията на чл. 33, ал. 3 от ЗПЦСЦУПС. Условията и сроковете на законовата гаранция са регламентирани в глава трета, раздел II и III и в глава четвърта на ЗПЦСЦУПС.

Πίνακας περιεχομένων

1. Εισαγωγή	386
1.1. Πληροφορίες για τις παρούσες οδηγίες χρήσης	386
1.2. Προβλεπόμενη χρήση	387
1.3. Προειδοποιήσεις και σύμβολα.	388
2. Ασφάλεια	392
2.1. Βασικές υποδείξεις ασφαλείας	392
2.2. Υποδείξεις ασφαλείας σχετικά με τη χρήση των μπαταριών	395
3. Περιγραφή εξαρτημάτων	399

4. Έναρξη λειτουργίας 400

- 4.1. Έλεγχος παραδοτέου εξοπλισμού. 400
4.2. Τοποθέτηση/Αλλαγή μπαταρίας 401

5. Χειρισμός και λειτουργία 403

- 5.1. Ενεργοποίηση/απενεργοποίηση συσκευής 404
5.2. Επιλογή λειτουργίας 404
5.3. Σχετική μέτρηση γωνίας 405
5.4. Λειτουργία Hold. 406
5.5. Φωτισμός φόντου 407
5.6. Ένδειξη των βελών 408
5.7. Βαθμονόμηση συσκευής 409

6. Αποκατάσταση σφαλμάτων	411
7. Καθαρισμός	413
8. Φύλαξη	414
9. Απόρριψη	414
9.1. Απόρριψη συσκευής	414
9.2. Απόρριψη μπαταριών	416
10. Παράρτημα	417
10.1. Τεχνικά στοιχεία.	417
10.2. Εγγύηση της Kompernass Handels GmbH	418
10.3. Σέρβις	427
10.4. Εισαγωγέας	428

1. Εισαγωγή

1.1. Πληροφορίες για τις παρούσες οδηγίες χρήσης

Συγχαρητήρια για την αγορά της νέας σας συσκευής. Η συσκευή που αποκτήσατε είναι ένα προϊόν υψηλής ποιότητας. Οι οδηγίες χρήσης αποτελούν τμήμα αυτής της συσκευής.

Περιλαμβάνουν σημαντικές υποδείξεις για την ασφάλεια, τη χρήση και την απόρριψη. Πριν από τη χρήση της συσκευής, εξοικειωθείτε με όλες τις υποδείξεις χειρισμού και ασφάλειας. Χρησιμοποιείτε τη συσκευή μόνο όπως περιγράφεται και για τους αναφερόμενους τομείς χρήσης. Φυλάτε πάντα τις οδηγίες χρήσης κοντά στη συσκευή για μελλοντική αναφορά.

Σε περίπτωση μεταβίβασης ή πώλησης της συσκευής σε τρίτους, παραδώστε όλα τα έγγραφα, συμπεριλαμβανομένων αυτών των οδηγιών χρήσης.

1.2. Προβλεπόμενη χρήση

Η συσκευή εξυπηρετεί αποκλειστικά τη μέτρηση σε γωνίες κατά τις ξυλουργικές εργασίες. Επαγγελματική ή βιομηχανική χρήση δεν επιτρέπεται. Δεν αναλαμβάνουμε καμία ευθύνη για μη προβλεπόμενη χρήση. Επίσης, δεν αναλαμβάνεται καμία ευθύνη για ζημιές, οι οποίες οφείλονται σε εσφαλμένο ή ακατάλληλο χειρισμό, χρήση βίας ή μη εξουσιοδοτημένη τροποποίηση. Την ευθύνη φέρει αποκλειστικά ο χρήστης.

1.3. Προειδοποιήσεις και σύμβολα

Στις παρούσες οδηγίες χρήσης, στη συσκευασία και στη συσκευή χρησιμοποιούνται οι ακόλουθες προειδοποιήσεις και τα σύμβολα:



ΠΡΟΕΙΔΟΠΟΙΗΣΗ! Μια υπόδειξη προειδοποίησης με αυτό το σύμβολο και την προειδοποιητική λέξη «ΠΡΟΕΙΔΟΠΟΙΗΣΗ» επισημαίνει μια πιθανή κατάσταση κινδύνου η οποία, εάν δεν αποφευχθεί, θα μπορούσε να επιφέρει θάνατο ή σοβαρό τραυματισμό.



ΠΡΟΣΟΧΗ! Μια υπόδειξη προειδοποίησης με αυτό το σύμβολο και την προειδοποιητική λέξη «ΠΡΟΣΟΧΗ» επισημαίνει μια πιθανή κατάσταση η οποία, εάν δεν αποφευχθεί, μπορεί να έχει ως επακόλουθο μια υλική ζημιά.



Υπόδειξη: Μία υπόδειξη επισημαίνει επιπλέον πληροφορίες που διευκολύνουν τον χειρισμό της συσκευής.



Συνεχές ρεύμα/Τάση συνεχούς ρεύματος



Διαβάστε και τηρείτε τις οδηγίες χρήσης!



Μην απορρίπτετε την ηλεκτρική συσκευή στα οικιακά απορρίμματα!



Απορρίπτετε τη συσκευασία με φιλικό για το περιβάλλον τρόπο.



Η συσκευασία αποτελείται από ανακυκλώσιμα υλικά. Λαμβάνετε υπόψη τη σήμανση στα υλικά συσκευασίας κατά τον διαχωρισμό των απορριμμάτων: Τα υλικά αυτά φέρουν σήμανση με συντομογραφίες (a) και ψηφία (b) με την ακόλουθη επεξήγηση: 1–7: Πλαστικά, 20–22: Χαρτί και χαρτόνι, 80–98: Σύνθετα υλικά.



Το παρόν προϊόν πληροί τις απαιτήσεις των ισχυουσών εθνικών οδηγιών της Δημοκρατίας της Σερβίας.

2. Ασφάλεια

2.1. Βασικές υποδείξεις ασφαλείας

- **⚠ ΠΡΟΕΙΔΟΠΟΙΗΣΗ!** Τα υλικά συσκευασίας δεν είναι παιχνίδι! Διατηρείτε όλα τα υλικά συσκευασίας μακριά από τα παιδιά.
- Αυτή η συσκευή επιτρέπεται να χρησιμοποιείται από παιδιά άνω των 8 ετών, καθώς και από άτομα με περιορισμένες φυσικές, αισθητηριακές ή νοητικές ικανότητες ή έλλειψη εμπειρίας και γνώσεων, εφόσον επιτηρούνται ή έχουν ενημερωθεί αναφορικά με την ασφαλή χρήση της συσκευής και κατανοούν τους πιθανούς κινδύνους. Απαγορεύεται η χρήση της συσκευής από παιδιά ως παιχνίδι.

Ο καθαρισμός και η συντήρηση από τον χρήστη δεν επιτρέπεται να διεξάγονται από παιδιά χωρίς επίβλεψη.

- Πριν από κάθε χρήση, βεβαιώνετε ότι η συσκευή είναι σε άψογη κατάσταση. Εάν διαπιστώσετε ζημιές, μη συνεχίσετε να χρησιμοποιείτε τη συσκευή.
- **⚠ ΠΡΟΕΙΔΟΠΟΙΗΣΗ!** Η συσκευή περιέχει δυνατούς μαγνήτες. Κρατάτε τη συσκευή μακριά από βηματοδότες, μαγνητικές λωρίδες (π.χ. πιστωτικές κάρτες), κινητά τηλέφωνα, ηλεκτρικές συσκευές και αεροπλάνα (σύμφωνα με τις προδιαγραφές για τα ταξίδια).
- Μην εκθέτετε τη συσκευή σε υψηλές θερμοκρασίες. Διαφορετικά, μπορεί να υπερθερμανθεί και να καταστραφεί ανεπανόρθωτα.



- Μη βυθίζετε τη συσκευή σε νερό ή άλλα υγρά και μην την εκθέτετε σε νερό που πιτσιλάει ή/και στάζει. Χρησιμοποιείτε τη συσκευή αποκλειστικά σε εσωτερικούς χώρους χωρίς υγρασία.
- Μην διεξάγετε αυθαίρετες τροποποιήσεις ή μετατροπές στη συσκευή.
- Ποτέ μην ανοίγετε το περίβλημα της συσκευής. Δεν υπάρχουν εξαρτήματα μέσα στη συσκευή που χρειάζονται συντήρηση ή αντικατάσταση από τον χρήστη.
- **⚠ ΠΡΟΕΙΔΟΠΟΙΗΣΗ!** Σε περίπτωση που διαπιστώσετε ασυνήθιστους θορύβους, οσμή φωτιάς ή δημιουργία καπνού, απενεργοποιήστε αμέσως τη συσκευή και απομακρύνετε τις μπαταρίες από αυτήν.







Η συσκευή θα πρέπει να εξεταστεί από ειδικό, προτού χρησιμοποιηθεί εκ νέου.

2.2. Υποδείξεις ασφαλείας σχετικά με τη χρήση των μπαταριών

⚠ ΠΡΟΕΙΔΟΠΟΙΗΣΗ! Τυχόν εσφαλμένος χειρισμός των μπαταριών μπορεί να προκαλέσει πυρκαγιά, εκρήξεις, διαρροές επικίνδυνων ουσιών ή άλλες επικίνδυνες καταστάσεις!

-  Οι μπαταρίες δεν επιτρέπεται ποτέ να καταλήγουν στα χέρια παιδιών.
- Φροντίζετε ώστε να μην καταπιεί κανείς τις μπαταρίες.

- Σε περίπτωση που εσείς ή κάποιο άλλο άτομο καταπιεί μια μπαταρία, ζητήστε άμεσα ιατρική βοήθεια.
- Χρησιμοποιείτε αποκλειστικά τον αναγραφόμενο τύπο μπαταρίας.
-  Μην φορτίζετε ποτέ μη επαναφορτιζόμενες μπαταρίες.
- Αφαιρείτε τις επαναφορτιζόμενες μπαταρίες από τη συσκευή, πριν τις φορτίσετε.
-   Μην πετάτε ποτέ μπαταρίες σε φωτιά ή νερό.
- Μην αφήνετε τις μπαταρίες εκτεθειμένες σε υψηλές θερμοκρασίες και άμεση ηλιακή ακτινοβολία.

-  Μην ανοίγετε ή παραμορφώνετε ποτέ τις μπαταρίες.
-  Μην βραχυκυκλώνετε τους ακροδέκτες σύνδεσης.
- Απομακρύνετε τις αποφορτισμένες μπαταρίες από τη συσκευή και να τις απορρίπτετε με ασφάλεια.
-   Μην χρησιμοποιείτε διαφορετικούς τύπους μπαταριών ή καινούργιες και χρησιμοποιημένες μπαταρίες μαζί.
-   Τοποθετείτε πάντα τις μπαταρίες με τη σωστή πολικότητα στη συσκευή.
- Αφαιρείτε τις μπαταρίες όταν δεν χρησιμοποιείτε τη συσκευή για μεγάλα χρονικά διαστήματα.

- Ελέγχετε τακτικά τις μπαταρίες. Μπαταρίες με διαρροή μπορεί να προκαλέσουν τραυματισμούς και βλάβες στη συσκευή.
- Σε περίπτωση μπαταριών που παρουσιάζουν διαρροή, χρησιμοποιείτε προστατευτικά γάντια! Καθαρίζετε τις επαφές των μπαταριών και της συσκευής καθώς και τη θήκη των μπαταριών με ένα στεγνό πανί. Αποφεύγετε την επαφή του δέρματος και των βλεννογόνων, ειδικά των ματιών σας, με τις χημικές ουσίες. Σε περίπτωση επαφής, ξεπλύνετε τις χημικές ουσίες με άφθονο νερό και ζητήστε αμέσως ιατρική βοήθεια.

3. Περιγραφή εξαρτημάτων

(Για εικόνες, ανατρέξτε στις αναδιπλούμενες σελίδες **A** και **B**)

- 1 Οθόνη LCD
- 2 Πλήκτρο **HOLD**
- 3 Μαγνητική βάση στήριξης
- 4 Πλήκτρο **MODE**
- 5 Πλήκτρο 
- 6 Καπάκι θήκης μπαταριών
- 7 Μπαταρία

4. Έναρξη λειτουργίας

4.1. Έλεγχος παραδοτέου εξοπλισμού

- 1× Ψηφιακό μετρητής κλίσης
- 1× 1,5 V \equiv Αλκαλική μπαταρία τύπου AAA/Micro/LR03
- Οι παρούσες οδηγίες χρήσης
- ◆ Αφαιρέστε όλα τα εξαρτήματα από τη συσκευασία. Απομακρύνετε όλα τα υλικά συσκευασίας, καθώς και την προστατευτική μεμβράνη από την οθόνη LCD ❶.

- ❶ **Υπόδειξη:** Ελέγξτε την πληρότητα του παραδοτέου εξοπλισμού, καθώς και εάν παρατηρούνται εμφανείς ζημιές. Σε περίπτωση ελλιπούς παραδοτέου εξοπλισμού ή ζημιών λόγω ελλιπούς συσκευασίας ή λόγω μεταφοράς, απευθυνθείτε στην ανοικτή τηλεφωνική γραμμή εξυπηρέτησης (βλ. κεφάλαιο **10.3. Σέρβις**).

4.2. Τοποθέτηση/Αλλαγή μπαταρίας

Η συσκευή παραδίδεται και λειτουργεί με μια αλκαλική μπαταρία 1,5 V == τύπου AAA/Micro/LR03 ❷.



- ❶ **Υπόδειξη:** Όταν στην οθόνη LCD ❶ προβάλλεται το σύμβολο , η μπαταρία έχει αδειάσει.

- ◆ Αφαιρέστε το κάλυμμα της θήκης μπαταριών ❸ από τη γλωττίδα.
- ◆ Απομακρύνετε, εφόσον απαιτείται, τη χρησιμοποιημένη μπαταρία και τοποθετήστε μια νέα μπαταρία στη θήκη μπαταριών. Προσέξτε εδώ για τη σωστή πολικότητα (βλέπε Εικ. Β).
- ◆ Τοποθετήστε το καπάκι της θήκης μπαταριών ❹ στη θήκη μπαταριών.

5. Χειρισμός και λειτουργία

- ❶ **Υποδείξεις:** (1) Όταν η μετρούμενη τιμή είναι μεγαλύτερη από 90°, ο προσανατολισμός της τιμής θα περιστραφεί αυτόματα. (2) Όταν η συσκευή γέρνει κατά περισσότερες από 30° προς τα εμπρός ή πίσω, προβάλλεται η ένδειξη **Erro** στην οθόνη LCD ❶. Μέσω πολύ γρήγορων κινήσεων της συσκευής επίσης προβάλλεται η ένδειξη **Erro** στην οθόνη LCD ❶. (3) Μέσω της μαγνητικής βάσης στήριξης ❸, είναι δυνατή η στερέωση της συσκευής σε μια σιδερένια επιφάνεια. (4) Πριν από τη χρήση, θέστε τη συσκευή σε μια ίσια θέση. (5) Η συσκευή διαθέτει έναν αυτοματισμό απενεργοποίησης. Εάν δεν χρησιμοποιήσετε τη συσκευή για περισσότερο από τρία λεπτά, η συσκευή απενεργοποιείται.

5.1. Ενεργοποίηση/απενεργοποίηση συσκευής

- ◆ Πιέστε το πλήκτρο  **5**, για να ενεργοποιήσετε τη συσκευή.
- ◆ Πατήστε παρατεταμένα το πλήκτρο  **5** για δύο δευτερόλεπτα, για να απενεργοποιήσετε τη συσκευή.

5.2. Επιλογή λειτουργίας

- ◆ Πιέστε το πλήκτρο **MODE** **4**, για εναλλαγή επιλογής μεταξύ των λειτουργιών μοίρες (°), ποσοστό (%), mm/m και κλίση (in/ft). Οι τιμές κλίσης αναφέρονται σε βήματα 1/8 ίντσες/πόδια. Η επιλεγμένη μονάδα προβάλλεται από την οθόνη LCD **1**.

Μονάδα	Λειτουργία
°	Μοίρες
%	Ποσοστό
mm/m	Χιλιοστά/Μέτρα
in/ft	Κλίση

5.3. Σχετική μέτρηση γωνίας

- ◆ Πιέστε το πλήκτρο  **5**, για να ρυθμίσετε την τρέχουσα τιμή στο **0** και για να μεταβείτε στη λειτουργία της σχετικής μέτρησης γωνίας. Η ένδειξη **ABS** δεν προβάλλεται πλέον στην οθόνη LCD **1**.

- ◆ Πιέστε το πλήκτρο  **5**, για να αποχωρήσετε από τη λειτουργία της σχετικής μέτρησης γωνίας.

5.4. Λειτουργία Hold

Ενδέχεται κατά τις μετρήσεις να μην έχετε οπτική επαφή με την οθόνη LCD **1**.

- ◆ Πιέστε το πλήκτρο **HOLD** **2**, για να αποθηκεύσετε τη μετρημένη τιμή. Τώρα μπορείτε να μετακινήσετε τη συσκευή και να διαβάσετε την τιμή. Η ένδειξη  προβάλλεται στην οθόνη LCD **1**.
- ◆ Πιέστε το πλήκτρο **HOLD** **2**, για να απενεργοποιήσετε τη λειτουργία Hold.

5.5. Φωτισμός φόντου

Όταν μετακινείτε τη συσκευή όσο είναι ενεργοποιημένη ή πατήσετε ένα πλήκτρο, ενεργοποιείται ο φωτισμός φόντου.

Η οθόνη LCD ❶ παραμένει αναμμένη για περ. 30 δευτερόλεπτα όταν δεν μετακινείτε πλέον τη συσκευή ή δεν πιέσετε κανένα πλήκτρο.



Σε ενεργοποιημένη λειτουργία Hold, δεν ενεργοποιείται ο φωτισμός φόντου σε περίπτωση μιας κίνησης.

5.6. Ένδειξη των βελών

Τα βέλη ▼/▲ προβάλλουν προς ποια πλευρά γέρνει η συσκευή.

- Όταν προβάλλεται το βέλος ▼ στην οθόνη LCD ❶, η αριστερή πλευρά της συσκευής είναι πιο ψηλά από την δεξιά πλευρά.
- Όταν προβάλλεται το βέλος ▲ στην οθόνη LCD ❶, η δεξιά πλευρά της συσκευής είναι πιο ψηλά από την αριστερή πλευρά.

5.7. Βαθμονόμηση συσκευής

- ❶ **Υποδείξεις:** (1) Η συσκευή έχει βαθμονομηθεί εξ εργοστασίου. Εάν είναι απαραίτητο, μπορείτε να βαθμονομήσετε εκ νέου τη συσκευή. (2) Τοποθετήστε τη συσκευή με τη μαγνητική βάση στήριξης ❸ επάνω σε μια ίσια και λεία επιφάνεια.
- ◆ Πιέστε το πλήκτρο  ❺, για να ενεργοποιήσετε τη συσκευή.
 - ◆ Πιέστε παρατεταμένα το πλήκτρο  ❺ και το πλήκτρο **HOLD** ❷ ταυτόχρονα, μέχρι να εμφανιστεί η ένδειξη **-1-** στην οθόνη LCD ❶.
 - ◆ Πιέστε το πλήκτρο  ❺. Το **-1-** αναβοσβήνει στην οθόνη LCD ❶.

Η πρώτη βαθμονόμηση ξεκινάει. Αφότου ολοκληρωθεί η πρώτη βαθμονόμηση, προβάλλεται η ένδειξη **-2-** στην οθόνη LCD ❶.

- ◆ Γυρίστε τη συσκευή στην ίδια θέση κατά 180°.
- ◆ Πιέστε το πλήκτρο  ❺. Η ένδειξη **-2-** αναβοσβήνει στην οθόνη LCD ❶. Η δεύτερη βαθμονόμηση ξεκινάει. Αφότου ολοκληρωθεί η δεύτερη βαθμονόμηση, η ένδειξη **-2-** σβήνει και προβάλλεται η τελευταία λειτουργία μέτρησης στην οθόνη LCD ❶.

6. Αποκατάσταση σφαλμάτων

Σφάλμα	Αιτία	Αποκατάσταση
Η οθόνη LCD ❶ δεν συνεχίζει να μετράει.	Έχει βλάβη η καλωδίωση ή η σύνδεση.	Βγάλτε έξω την μπαταρία και τοποθετήστε την πάλι μετά από 30 δευτερόλεπτα.

Σφάλμα	Αιτία	Αποκατάσταση
<p>Η οθόνη LCD ❶ δεν δείχνει τίποτα.</p>	<p>Η συσκευή είναι απενεργοποιημένη.</p>	<p>Ενεργοποιήστε τη συσκευή.</p>
	<p>Η μπαταρία έχει τοποθετηθεί λάθος.</p>	<p>Βγάλτε έξω την μπαταρία και τοποθετήστε την πάλι με τη σωστή πολικότητα.</p>
	<p>Η τάση μπαταρίας είναι πολύ χαμηλή.</p>	<p>Τοποθετήστε μια καινούρια μπαταρία.</p>

7. Καθαρισμός

- ⓘ **ΠΡΟΣΟΧΗ!** Ζημιά στη συσκευή! Η συσκευή δεν είναι αδιάβροχη. Μη βυθίζετε τη συσκευή σε νερό και εξασφαλίζετε ότι, κατά τον καθαρισμό, δεν εισέρχεται υγρασία μέσα στη συσκευή, ώστε να αποφύγετε ανεπανόρθωτη ζημιά της. Μη χρησιμοποιείτε ισχυρά, τριβικά καθαριστικά ή καθαριστικά που περιέχουν διαλυτικά μέσα. Αυτά μπορεί να διαβρώσουν τις επιφάνειες της συσκευής.
- ◆ Καθαρίζετε τις επιφάνειες της συσκευής με ένα μαλακό, στεγνό πανί.

8. Φύλαξη

- ◆ Αφαιρέστε την μπαταρία και αποθηκεύστε τη συσκευή και την μπαταρία σε ένα καθαρό, στεγνό σημείο χωρίς απευθείας ηλιακή ακτινοβολία.

9. Απόρριψη

9.1. Απόρριψη συσκευής



Το σύμβολο του διαγραμμένου κάδου απορριμμάτων υποδηλώνει ότι αυτή η συσκευή, στο τέλος της διάρκειας ζωής της, δεν επιτρέπεται να απορριφθεί στα οικιακά απορρίμματα.

Η συσκευή πρέπει να παραδίδεται σε ειδικά σημεία συλλογής, κέντρα ανακυκλώσιμων υλικών ή επιχειρήσεις απόρριψης.

Πριν την επιστροφή, διαγράψτε τα δεδομένα προσωπικού χαρακτήρα.

Πριν την επιστροφή, αφαιρέστε τις μπαταρίες ή τους συσσωρευτές που δεν είναι ενσωματωμένα στην παλαιά συσκευή καθώς και τις λυχνίες που μπορούν να αφαιρεθούν χωρίς να καταστραφούν και παραδώστε τα σε ξεχωριστό σημείο συλλογής.

9.2. Απόρριψη μπαταριών



Οι μπαταρίες/οι συσσωρευτές θεωρούνται ειδικά απόβλητα και, συνεπώς, πρέπει να απορρίπτονται με φιλικό προς το περιβάλλον τρόπο από τους αντίστοιχους φορείς (αντιπρόσωποι, ειδικοί έμποροι, δημόσιες

δημοτικές υπηρεσίες, επιχειρήσεις διάθεσης). Οι μπαταρίες/οι συσσωρευτές μπορεί να περιέχουν τοξικά βαρέα μέταλλα. Τα βαρέα μέταλλα επισημαίνονται με γράμματα με τα εξής σύμβολα: Cd = Κάδμιο, Hg = Υδράργυρος, Pb = Μόλυβδος. Συνεπώς, μην απορρίπτετε τις μπαταρίες/τους συσσωρευτές στα οικιακά απορρίμματα, αλλά παραδίδετέ τις/τους σε ξεχωριστά σημεία συλλογής. Επιστρέψτε τις μπαταρίες/τους συσσωρευτές μόνο σε αποφορτισμένη κατάσταση.

10. Παράρτημα

10.1. Τεχνικά στοιχεία

Τάση λειτουργίας	1 × 1,5 V == Αλκαλική μπαταρία τύπου AAA/Micro/LR03
Μονάδες μέτρησης	° (Μοίρες), % (Ποσοστό), mm/m, in/ft
Εύρος μέτρησης	4 × 90°, 100 %, 1000 mm/m, 12 in/ft
Ακρίβεια	± 0,1° (σε 0° και 90°) ± 0,2° (λοιπές γωνίες)
Ανάλυση	0,05° σε όλες τις γωνίες

10.2. Εγγύηση της Kompernass Handels GmbH

Αξιότιμη πελάτισσα, αξιότιμε πελάτη,

Η παρούσα συσκευή διαθέτει 3 χρόνια εγγύηση από την ημερομηνία αγοράς. Για τις συστοιχίες συσσωρευτών της σειράς X12V και X20V Team, εφόσον περιλαμβάνονται στο σύνολο παράδοσης, επίσης παρέχουμε εγγύηση 3 ετών από την ημερομηνία αγοράς. Στην περίπτωση ελλείψεων στο προϊόν έχετε νομικά δικαιώματα έναντι του πωλητή του προϊόντος. Αυτά τα νομικά δικαιώματα δεν περιορίζονται μέσω της κατωτέρω αναφερόμενης εγγύησης.

Προϋποθέσεις εγγύησης

Η περίοδος εγγύησης ξεκινά την ημερομηνία αγοράς. Φυλάσσετε την απόδειξη αγοράς. Απαιτείται ως αποδεικτικό αγοράς.

Εάν, εντός τριών ετών από την ημερομηνία αγοράς, παρατηρηθεί κάποιο σφάλμα υλικού ή κατασκευής στο προϊόν, θα επισκευάσουμε ή θα αντικαταστήσουμε (κατόπιν κρίσης μας) το προϊόν δωρεάν ή θα σας επιστραφεί το ποσό αγοράς. Η παρούσα εγγύηση προϋποθέτει ότι η ελαττωματική συσκευή και η απόδειξη αγοράς θα υποβληθούν μαζί με μια σύντομη περιγραφή αναφορικά με το πού βρίσκεται η έλλειψη και τότε παρατηρήθηκε, εντός της περιόδου των τριών ετών.

Εάν το ελάττωμα καλύπτεται από την εγγύησή μας, θα λάβετε το επισκευασμένο ή ένα νέο προϊόν. Η αντικατάσταση του προϊόντος συνεπάγεται, σύμφωνα με τον ΝΟΜΟΣ 2251/1994, ανανέωση του χρόνου εγγύησης. Για την Κύπρο ισχύει: Η επισκευή ή η αντικατάσταση του προϊόντος δε συνεπάγεται ανανέωση του χρόνου εγγύησης.

Περίοδος εγγύησης και νομικές απαιτήσεις λόγω ελλείψεων

Ο χρόνος εγγύησης δεν παρατείνεται μέσω της παροχής εγγύησης. Αυτό ισχύει και για εξαρτήματα, τα οποία έχουν αντικατασταθεί και επισκευαστεί. Ενδεχόμενες ήδη υπάρχουσες ζημιές και ελλείψεις κατά την αγορά πρέπει να γνωστοποιούνται αμέσως μετά την αποσυσκευασία.

Μετά τη λήξη του χρόνου εγγύησης, τυχόν εμφανιζόμενες επισκευές χρεώνονται.

Εύρος εγγύησης

Η συσκευή κατασκευάστηκε σύμφωνα με αυστηρές οδηγίες ποιότητας και ελέγχθηκε προσεκτικά πριν από την αποστολή.

Η εγγύηση ισχύει για σφάλματα υλικού ή κατασκευής. Το εύρος εγγύησης δεν καλύπτει εξαρτήματα του προϊόντος που υπόκεινται σε φυσιολογική φθορά και, ως εκ τούτου, θεωρούνται αναλώσιμα εξαρτήματα όπως π.χ. λεπίδες πριονιού, εφεδρικές λεπίδες, γυαλόχαρτα κ.λπ. ή ζημιές σε εύθραυστα εξαρτήματα, π.χ. διακόπτες ή γυάλινα εξαρτήματα.

Η παρούσα εγγύηση ακυρώνεται εάν προκληθεί ζημιά στο προϊόν, εάν δεν γίνεται σωστή χρήση ή συντήρηση. Για μια σωστή χρήση του προϊόντος πρέπει να τηρούνται επακριβώς οι αναφερόμενες υποδείξεις στις οδηγίες χειρισμού. Σκοποί χρήσης και χειρισμοί που δεν συνιστώνται ή για τους οποίους υπάρχει προειδοποίηση πρέπει απαραίτητα να αποφεύγονται.

Το προϊόν προορίζεται μόνο για ιδιωτική και όχι για επαγγελματική χρήση. Σε περίπτωση κακής μεταχείρισης και ακατάλληλης χρήσης, χρήσης βίας και παρεμβάσεων, οι οποίες δεν διεξήχθησαν από το εξουσιοδοτημένο μας τμήμα σέρβις, η εγγύηση παύει να ισχύει.

Η εγγύηση δεν ισχύει σε

- σε φυσιολογική εξασθένηση της χωρητικότητας συσσωρευτή
- σε περίπτωση επαγγελματικής χρήσης του προϊόντος
- σε περίπτωση ζημιάς ή τροποποίησης του προϊόντος από τον πελάτη
- σε περίπτωση μη τήρησης των προδιαγραφών ασφάλειας και συντήρησης, καθώς και σφαλμάτων χειρισμού
- σε περίπτωση ζημιών λόγω φυσικών φαινομένων

Διαδικασία σε περίπτωση εγγύησης

Για την εξασφάλιση γρήγορης επεξεργασίας του ζητήματός σας, τηρείτε τις ακόλουθες υποδείξεις:

- Για όλες τις ερωτήσεις έχετε έτοιμη την απόδειξη αγοράς και τον κωδικό προϊόντος (IAN) 502552_2504 ως απόδειξη για την αγορά.
- Για τον κωδικό προϊόντος, ανατρέξτε στην πινακίδα τύπου στο προϊόν, σε μια ετικέτα στο προϊόν, στο εξώφυλλο των οδηγιών χρήσης (κάτω αριστερά) ή σε ένα αυτοκόλλητο στην πίσω ή κάτω πλευρά του προϊόντος.

- Εάν παρατηρηθούν σφάλματα λειτουργίας ή λοιπές ελλείψεις, επικοινωνήστε αρχικά με το ακόλουθο τμήμα σέρβις τηλεφωνικά ή χρησιμοποιήστε τη φόρμα επικοινωνίας, την οποία μπορείτε να βρείτε στη διεύθυνση parkside-diy.com, στην κατηγορία Σέρβις.
- Ένα προϊόν που θεωρείται ελαττωματικό μπορείτε να το αποστείλετε ατελώς στην αναφερόμενη διεύθυνση του σέρβις επισυνάπτοντας την απόδειξη αγοράς (απόδειξη ταμείου) και αναφέροντας που βρίσκεται η έλλειψη και πότε εμφανίστηκε.



Μπορείτε να τις βρείτε και να τις κατεβάσετε στο parkside-diy.com, μαζί με πολλά άλλα εγχειρίδια. Με αυτόν τον κωδικό QR αποκτάτε απευθείας πρόσβαση στη σελίδα parkside-diy.com. Επιλέξτε τη χώρα σας και αναζητήστε τις οδηγίες χρήσης μέσω της μηχανής αναζήτησης. Καταχωρίζοντας τον αριθμό προϊόντος (IAN) 502552_2504 μπορείτε να βρείτε τις οδηγίες χρήσης για το προϊόν σας.

10.3. Σέρβις

GR Σέρβις Ελλάδα

Tel.: 00800 491 824 928

Φόρμα επικοινωνίας στο parkside-diy.com

CY Σέρβις Κύπρος

Tel.: 8009 4242

Φόρμα επικοινωνίας στο parkside-diy.com

IAN 502552_2504

10.4. Εισαγωγέας

Η ακόλουθη διεύθυνση δεν είναι διεύθυνση σέρβις. Επικοινωνήστε, κατ' αρχήν, με την αναφερόμενη υπηρεσία σέρβις.

KOMPERNASS HANDELS GMBH

BURGSTRASSE 21

44867 BOCHUM

GERMANIA

www.kompernass.com

KOMPERNASS HANDELS GMBH

BURGSTRASSE 21

44867 BOCHUM

GERMANY

www.kompernass.com

Version: 09/2025

Ident.-No.: PNM2B1-072025-1



PDF ONLINE
parkside-diy.com

IAN 502552_2504

3

