



Electric Lawn Trimmer PRT 550 B6

(HU)

Elektromos fűszegélynyíró

Az originál használati utasítás fordítása

(CZ)

Elektrická strunová sekačka

Překlad originálního provozního návodu

(DE) (AT) (CH)

Elektro-Rasentrimmer

Originalbetriebsanleitung

(SI)

Električna kosilnica na nitko

Prevod originalnega navodila za uporabo

(SK)

Elektrická kosa

Preklad originálneho návodu na obsluhu

IAN 420333_2207

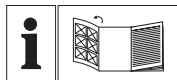

HU

Olvasás előtt kattintson az ábrát tartalmazó oldalra és végezetül ismerje meg a készülék mindegyik funkcióját.

SI

Pred branjem odprite stran s slikami in se nato seznanite z vsemi funkcijami naprave.

CZ

Před čtením si otevřete stranu s obrázky a potom se seznamte se všemi funkcemi přístroje.

SK

Pred čítaním si odklopte stranu s obrázkami a potom sa oboznámte so všetkými funkciami prístroja.

DE **AT** **CH**

Klappen Sie vor dem Lesen die Seite mit den Abbildungen aus und machen Sie sich anschließend mit allen Funktionen des Gerätes vertraut.

HU	Az originál használati utasítás fordítása	Oldal	4
SI	Prevod originalnega navodila za uporabo	Stran	18
CZ	Překlad originálního provozního návodu	Strana	32
SK	Preklad originálneho návodu na obsluhu	Strana	45
DE / AT / CH	Originalbetriebsanleitung	Seite	59

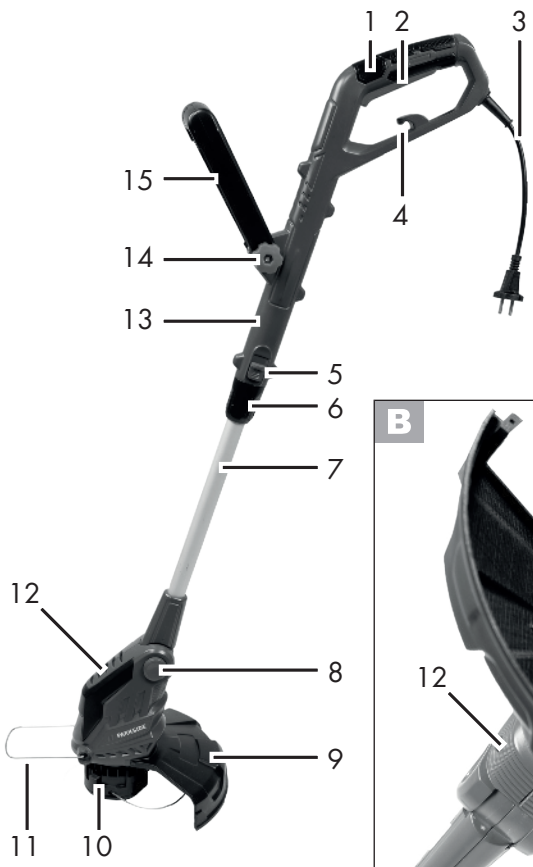
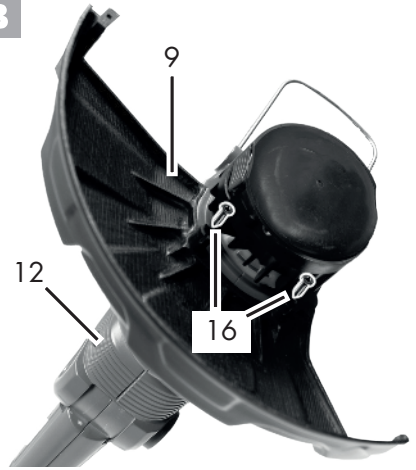
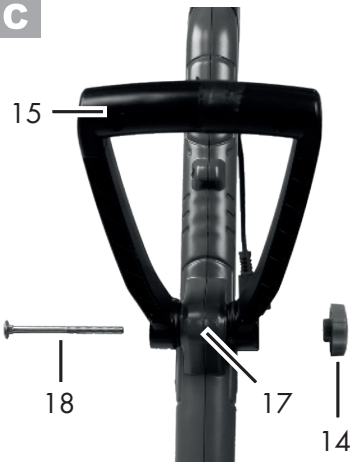
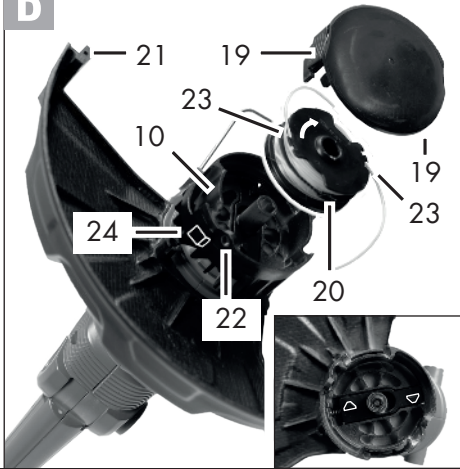
A**B****C****D**

Sadržaj

Bevezető	4
Rendeltetés	4
Általános leírás	5
Szállítási terjedelem	5
Működésleírás.....	5
Áttekintés.....	5
Műszaki adatok	5
Szimbólumok és ábrák	6
Biztonsági tudnivalók	7
További biztonsági utasítások.....	7
Maradék rizikó	10
Szerelési útmutató	10
Kezelés	10
Be- és kikapcsolás.....	11
A készülék beállításai	11
Munkára vonatkozó tudnivalók .	12
Fűnyírás	12
Szegélynyírás	13
Tisztítás és karbantartás	13
Tisztítás	13
Általános karbantartási	
munkálatok	13
Orsócsere.....	13
Szállítás	14
Tárolás	14
Eltávolítás és	
környezetvédelem	14
HU JÓTÁLLÁSI TÁJÉKOZTATÓ	15
Hibakeresés	17
Pótalkatrészek / Tartozékok	17
Az eredeti CE megfelelőségi	
nyilatkozat fordítása	76
Robbantott ábra	81

Bevezető

Gratulálunk az Ön által megvásárolt új berendezéshez. Ezzel egy kiváló minőségű termék mellett döntött.

A jelen készülék minőségét a gyártás alatt ellenőrizték és alávetették egy végső ellenőrzésnek. Ezzel a készülék működőképessége biztosított.



A használati útmutató a termék részét képezi. Fontos utasításokat tartalmaz a biztonságra, a használatra és a hulladéktávoltásra vonatkozóan. A termék használata előtt ismerkedjen meg az összes kezelési és biztonsági útmutatással. A terméket csak a leírtaknak megfelelően és a megadott használati területen lehet alkalmazni.

Őrizze meg jól az útmutatót és a termék harmadik személynek való továbbadása esetén mellékelje az összes dokumentumot.

Rendeltetés

A készülék csak fű és gyomnövények nyírására alkalmas kertekben és ágyásszegélyek mentén.

Jelen útmutatóban nem nyomatékkal megengedett alkalmazásoktól eltérő minden egyéb használat a gép károsodását okozhatja, és komoly veszélyt jelenthet a kezelő számára. A készülék felnőttek általi használatra tervezetett. 16. életévüket betöltött fiatalok csak felügyelet mellett használhatják.

A kezelő vagy a használó felelős a személyekkel vagy azok tulajdonával történt balesetekért vagy károkért.

A gyártó nem felel a rendeltetésellenes használatból vagy a hibás kezeléssel adódó károkért. Ez a berendezés nem alkalmas ipari használatra.

Ipari alkalmazás esetén megszűnik a garancia.

Általános leírás



A fontosabb komponensek ábrája az elülső és a hátsó kihajtható oldalon található.

Szállítási terjedelem

Csomagolja ki a készüléket és ellenőrizze teljességét:

- Elektromos fűszegélynyíró
- védőburkolat két csavarral
- 2 damilorsó (1x már felszerelve, 1x mellékelve)
- távtartó kengyel (virágvédelem)
- pótmarkolat
- Használati utasítás

Működésleírás

A kézi és hordozható elektromos fűkasza vágoeszközként egy damilorsóval rendelkezik. Ezt kiegészítőleg a berendezést felszerelték egy elforgatható motorfejjel, állítható alumínium teleszkópos nyéllel és egy távolság-szabályozó kengyellel.

Az alkalmazó védelme érdekében a készülék egy védőszerkezettel van felszerelve, ami lefedi a vágoeszerkezetet.

A kezelőelemek funkciójára vonatkozó tájékoztatót a lenti ismertetésben találhatja.

Áttekintés

- | | |
|----------|--|
| A | 1 felső markolat |
| | 2 be-/kikapcsoló |
| | 3 hálózati kábel |
| | 4 kábeltartó |
| | 5 retesz a markolatrész elforgatásához |
| | 6 csavarhüvely (teleszkópcső hosszállítás) |
| | 7 teleszkópcső |
| | 8 nyomógomb (motorfej dőlésszöge) |
| | 9 védőburkolat |

- | | |
|--|--------------------------------------|
| | 10 orsóház |
| | 11 távtartó kengyel (virágvédelem) |
| | 12 motorfej |
| | 13 markolatrész |
| | 14 anya (pótmarkolat markolatcsavar) |
| | 15 pótmarkolat |

- | | |
|----------|---------------------------------------|
| B | 16 keresztornyú csavar (védőburkolat) |
| C | 17 markolatbefogó |
| | 18 markolatcsavar (pótmarkolat) |
| D | 19 kireteszelő (orsóház) |
| | 20 damilorsó |
| | 21 damilvágó |
| | 22 damilkivezető lyuk |
| | 23 horony (damilorsó) |
| | 24 reteszelő gomb (damilorsó) |

Műszaki adatok

Elektromos fűszegélynyíróPRT 550 B6

Névleges bemeneti feszültség
 U230 - 240V~ (váltóáram), 50 Hz
 Teljesítményfelvétel P.....550 W
 Üresjárat fordulat/szám n_0 10000 min⁻¹
 Védelmi osztály.....II
 Védelmi módIPX0
 Vágókör.....300 mm
 Damilhosszúság.....2 x 5 m
 Damilvastagság1,4 mm
 Tömeg2,05 kg
 Hangnyomásszint

(L_{pA})85,0 dB; K_{pA} =3 dB
 Hangteljesítményszint (L_{WA})
 garantált96 dB
 mért94,3 dB; K_{WA} =1,99 dB
 Vibráció (a_h)
 Felső markolat1,24 m/s²; K=1,5 m/s²
 Pót markolat1,38 m/s²; K=1,5 m/s²

A zaj és vibrációs értékek a konformitás nyilatkozatban megnevezett szabványok-

nak és előírásoknak megfelelően lettek megállapítva.

A megadott lengésemmissziós értéket egy szabvány vizsgálati módszerrel mérték és egy elektromos szerszám másikkal való összehasonlításához lehet használni. A megadott lengésemmissziós értéket a kitétség bevezető becsléséhez is fel lehet használni.



Figyelmeztetés: A lengésemmissziós érték az elektromos szerszám tényleges használata során eltérhet a megadott értéktől, attól függően, hogyan használják az elektromos szerszámot. Próbálja a rezgésterhelést a lehető legalacsonyabb szinten tartani. A rezgésterhelés csökkentésére tett intézkedések például a kesztyű viselése a szerszám használata során és a munkaidő korlátozása. Ebben az esetben a működési ciklus minden részét figyelembe kell venni (például amikor az elektromos kéziszerszám ki van kapcsolva, és amikor bár be van kapcsolva, de terhelés nélkül fut).

Szimbólumok és ábrák

A készüléken található képletek:



Vigyázat!



Figyelmesen olvassa végig a kezelési utasítást.



Hordjon szem- és fülvédőt.



A kikapcsolás után néhány másodpercig még forog a vágószerszám. Tartsa távol a kezét és a lábát.



Soha ne tegye ki a készüléket nedvességnek. Ne dolgozzon esőben és ne vágjon a készülékkel nedves fűvet.



Más személyeket tartson távol. A repkedő idegen testek sérülést okozhatnak bennük.



A repkedő dolgok sérülésveszélyt hordoznak magukban.



Tartsa távol az embereket a környező területtől.



Azonnal húzza ki a csatlakozódugót, ha a csatlakozóvezeték sérült.



Húzza ki a csatlakozódugót, ha karbantartási munkát végez.



Garantált hangerőszint adat L_{WA} dB-ben



Az elektromos készülékek nem tartoznak a háztartási hulladékok közé.



Védelmi osztály (kettős szigetelés)



Vágókör



Teleszkópos



Elfordítható



Csavarhüvely retesze

a damilorsón:

 A damil tekerceselési iránya

a védőburkolaton:

30cm Vágókör

 A damil forgásiránya járó motor esetén

az orsóházban:

 A damil tekerceselési iránya

Szimbólumok az utasításban:



Veszélyjelek a személyi sérülés vagy anyagi kár elhárítására vonatkozó utasításokkal.



Figyelmeztető jelzés áramütés okozta személyi sérülések megelőzésére vonatkozó információval.



Utasító jelzések az anyagi kár elhárítására vonatkozó utasításokkal.



Figyelmesen olvassa el a használati útmutatót.



Tájékoztató jelzések, amelyek a szerszám gép optimális kezeléséről informálnak.

Biztonsági tudnivalók

A készülék használata során figyelembe kell venni a biztonsági tudnivalókat.

További biztonsági utasítások

OKTATÁS

- Ezt a készüléket nem használhatják gyermekek, csökkent fizikai, érzékszervi vagy szellemi képességű vagy megfelelő tapasztalattal és tudással nem rendelkező személyek vagy olyan személyek, akik nem ismerik a vonatkozó utasításokat. Mindig ügyelni kell a gyerekekre, hogy ne játsszanak a készülékkel. A tisztítást és a karbantartást nem végezhetik gyermekek.
- Ha megsérül a készülék hálózati csatlakozóvezetéke, akkor azt a veszélyek elkerülése érdekében a gyártónak vagy ügyfélszolgálatának vagy egy hasonlóan szakképzett személynek kell kicserélni.
- A készüléket nem szabad 2000 m felett használni.
- Vegye figyelembe, hogy maga a felhasználó felel a balesetekért vagy más személyek vagy tulajdonuk veszélyeztetéséért.
- A gépet soha nem használhatják gyermekek, vagy a fenti utasításokat nem ismerő személyek.
- Helyi előírások korlátozhatják a készülék használójának életkorát.
- Olvassa el figyelmesen az utasításokat.
- Ismerje meg a gép állítható részeit és szakszerű használatát.

ELŐKÉSZÍTÉS

- Használat előtt szemrevételezéssel ellenőrizni kell a gépet sérült, hiányzó vagy helytelenül

felszerelt védőberendezések vagy burkolatok tekintetében.

- A gép üzembe helyezése előtt, és minden felferődésnél ellenőrizze az eszköz kopását, illetve épségét, és szükség esetén végezze el a szükséges javításokat.
- Csak engedélyezett, legfeljebb 75 m hosszú és kültéri használatra készült hosszabbító kábeleket (H05VVH2-F, H03VVH2-F) használjon. Használat előtt mindig tekerje le teljesen a kábeldobot. Ellenőrizze a kábel esetleges sérülését és öregedését.
- Ne csatlakoztasson sérült kábelt az áramellátásra. Ne érjen hozzá sérült kábelhez, ha még nem választotta le az áramellátásról. A sérült kábel révén feszültség alatt lévő részekhez érhet.
- Ne csatlakoztasson sérült kábelt az áramellátásra vagy ne érjen sérült kábelhez, ha még nem választotta le az áramellátásról, mert a sérült kábelek feszültség alatt lévő részek érintéséhez vezethetnek.
- Használat előtt ellenőrizze a csatlakozó- és hosszabbító vezetékét, hogy nincs-e rajta sérülés vagy öregedés nyoma. Ha használat közben megsérül a vezeték, haladéktalanul le kell választani a hálózatról. **NE ÉRJEN A VEZETÉKHEZ, AMÍG LE NEM VÁLASZTOTTA A HÁLÓZATRÓL.** Ne használja a gépet, ha a vezeték sérült vagy kopott. Mindig a csatlakozódugót és soha ne a vezetékét húzza, ha a vezetékét ki akarja húzni a csatlakozóaljzatból.

ÜZEMELTETÉS

- Viseljen védőszemüveget, hosszú nadrágot és stabil lábbelit a gép teljes használati ideje alatt.
- Figyelmeztetés! Ne érjen semmilyen veszélyes mozgó alkatrészhez mindaddig, amíg nem választotta le a készüléket az áramellátásról és a veszélyes mozgó részek nem álltak le teljesen.
- Figyelmeztetés! Ne érjen semmilyen veszélyes mozgó alkatrészhez mindaddig, amíg el nem távolította az akkumulátort és a veszélyes mozgó részek teljesen le nem álltak.
- Ügyeljen a vágóeszköz által okozott esetleges sérülésekre a lábakon és a kezeken.
- Szakítsa félbe a gép használatát például abban az esetben, ha emberek (főleg gyermekek), vagy háziállatok vannak a közelben.
- A gépet csak nappal, vagy jó mesterséges megvilágítás mellett szabad használni.
- Kezét és lábát - főleg a motor bekapcsolása során - tartsa távol a vágószerkezettől.
- Minden esetben válassza le a gépet az áramellátásról (azaz húzza ki a csatlakozódugót az áramhálózatból),
 - mindig, ha a gépet felügyelet nélkül hagyja;
 - elakadást okozó anyagok eltávolítása előtt;
 - a gép ellenőrzése, tisztítása vagy megmunkálása előtt;
 - ha a készülék idegen tárgyakhoz ért;
 - mindig, ha a gép elkezd szokatlanul rezegni.

Sérült illetve hiányos védőberendezésekkel soha ne használja a gépet.

- Kerülje a normálistól eltérő testtartást. Vegyen fel biztonságos álló helyzetet annak érdekében, hogy folyamatosan meg tudja tartani az egyensúlyát lejtőn végzett munka esetén.
- Lassan haladjon. Ne fusson készülékkel a kezében.
- A gép működtetése közben mindig viseljen stabil lábbelit és hosszú nadrágot.
- **Működés közben történt baleset vagy fellépő üzemzavar esetén azonnal ki kell kapcsolni a készüléket. Lásza el megfelelően a sérüléseket vagy forduljon orvoshoz.** Az üzemzavar megszüntetéséhez olvassa el a „Hibakeresés” című fejezetet vagy forduljon a szervizközpontunkhoz.
- Tartsa távol a hosszabbító kábelét a mozgó veszélyes alkatrésztől, hogy ne keletkezzen kár olyan kábeleken, amelyek feszültség alatt lévő alkatrészek érintéséhez vezethet.
- Ha a kábel/hosszabbítókábel használat közben megsérül vagy összegabalyodik, akkor azonnal kapcsolja ki a készüléket és húzza ki a hálózati csatlakozódugót, hogy leválassza a készüléket az áramellátásról.
- Használjon 30 mA-es vagy annál kisebb üzemáramú áramvédőeszközt.
- Tartsa távol a csatlakozó- és hosszabbító vezetékét a vágószerszámtól.

- Mindig ügyeljen arra, hogy ne legyenek idegen tárgyak a szelőzőnyílásokban.
- **Húzza ki a hálózati csatlakozódugót / vegye ki az akkumulátort a készülékből**
 - ha a felhasználó felügyelet nélkül hagyja a gépet,
 - elakadást okozó anyagok eltávolítása előtt,
 - a gép ellenőrzése, tisztítása vagy a gépen történő munkavégzés előtt,
 - a gép esetleges sérüléseinek ellenőrzése céljából, ha a gép idegen tárgyhoz ért,
 - a gép azonnali ellenőrzése céljából, ha a gép túlságosan vibrálni kezd.
 - ha a gép elkezd szokatlanul erősen rezegni, akkor azonnal ellenőrizni kell a gépet,
 - nézze át a készüléket, hogy nincs-e rajta sérülés;
 - végezze el a sérült alkatrészek szükséges javítását;
 - ellenőrizze, hogy nincsenek-e meglazult alkatrészek és húzza meg azokat.
- Soha ne helyettesítsen nem fémes vágószerszámmal fémes vágószerszámmal.

KARBANTARTÁS ÉS TÁROLÁS

- Karbantartási és tisztítási munkák előtt válassza le a készüléket az áramellátásról.
- Csak a gyártó által ajánlott pótalkatrészeket és tartozékokat használjon.
- A gépet rendszeresen kell ellenőrizni és karbantartani. A gépet

csak szerződéses műhelyben javíttassa.

- Ha nem használja a gépet, akkor azt gyerekektől elzárva kell tárolni.
- Ugyeljen arra, hogy a szellőzőnyílásokban ne legyen szennyeződés.

Maradék rizikó

Akkor is, ha Ön az elektromos szerszámát az előírásoknak megfelelően használja, mindig fennáll egy bizonyos maradék rizikó. A következő veszélyek léphetnek fel az elektromos szerszám felépítésével és kivitelezésével kapcsolatban:

- a) vágási sérülések
- b) halláskárosodás, amennyiben nem viselne megfelelő fülvédőt.
- c) egészségkárosodás, amely a kéz és a kar rezgéséből következik, amennyiben a berendezést hosszabb időn keresztül használná vagy azt nem az előírásoknak megfelelően vezetné vagy karbantartaná.



Figyelem! A jelen elektromos szerszám üzem közben elektromágneses mezőt gerjeszt. Ez a mező bizonyos körülmények között aktív vagy passzív módon orvosi implantátumokat befolyásolhat. Annak érdekében, hogy a komoly vagy halálos sérülések veszélyét csökkentsék, az orvosi implantátumokat viselő személyeknek ajánljuk, konzultálniuk orvosukkal és az orvosi implantátum gyártójával, mielőtt használnák a gépet.

Szerelési útmutató



A védőburkolat felszerelése:

1. Helyezze fel a védőburkolatot (9) a motorfejre (12) és csavarozza fel erősen a két keresztthoronyos csavarral (16).

Távtartó kengyel (virágvédelem) felszerelése:

2. Húzza szét a távtartó kengyelt. Helyezze be a távtartó kengyel két nyitott végét a motorfej (12) alsó részén található oldalsó befogókba. A távtartó kengyel két pozícióban kattant be.



A pót markolat felszerelése:

3. Csavarja le és távolítsa el a pótmarkolat (15) előre felszerelt anyagját (14) és csavarját (18).
4. Húzza szét a pótmarkolat (15) végeit és tolja a markolatbefogóra (17).
5. Csavarozza be a pótmarkolatot (15) a markolatcsavarral (18) és az anyával (14).

Kezelés



Vigyáza, sérülésveszély! Ne használja a berendezést védőburkolat nélkül. A berendezéssel való munkavégzés közben viseljen megfelelő ruházatot, valamint szem- és fülvédőt. Győződjön meg minden használat előtt arról, hogy a berendezés működésképes. A be-/kikapcsolót nem szabad lezárni. A be-/kikapcsoló

elengedése után a motornak ki kell kapcsolnia. Sérült be-/kikapcsoló esetén nem szabad tovább dolgozni a készülékkel.



Vegye figyelembe a zajvédelmet és a helyi előírásokat.

Be- és kikapcsolás



A vágódamillal a kiszállításkor a szállításbiztosító végeihez van csomózva. A dupla-damillos teljes automatika az első bekapcsoláskor szabályozza a vágási szélességet, és a damillvágó (D 21) automatikusan levágja a csomózott végeket.



Figyeljen arra, hogy biztosan álljon és tartsa a berendezést mindkét kezével szorosan és a saját testétől távol. A bekapcsolás előtt figyeljen arra, hogy a berendezés ne érjen hozzá semmihez.



1. Csináljon egy hurkot a hosszabbítókábel végéből és vezesse át a markolat (1) felső részén lévő nyíláson, majd akassza be a kábeltartóba (4).
2. Csatlakoztassa a készüléket a hálózati feszültségre.
3. Ügyeljen a stabil állóhelyzetre és tartsa erősen két kézzel a készüléket. Ne érjen az orsóházzal a talajhoz.
4. A készülék bekapcsolásához nyomja meg a be-/kikapcsolót (2). A kikapcsoláshoz engedje el a be-/kikapcsolót (2).



Tartós működtetés nem lehetséges.



A készülék kikapcsolása után egy rövid ideig még tovább

forog az orsó. Hagyja, hogy az orsó teljesen leálljon. Tartsa távol a kezét és a lábát! Sérülésveszély!



Rendszeresen távolítsa el a fűmaradványokat az orsóról, hogy az ne befolyásolja a vágást.



A készülék beállításai

A pót markolat átállítása: A pót markolatot különböző helyzetekbe lehet állítani. Állítsa be a markolatot úgy, hogy az orsóház a munkahelyzetben kissé előre dőljön

- ① Lazítsa meg az anyát (14) és állítsa a pótmarkolatot (15) a kívánt pozícióba. Ismét húzza meg az anyát.

A magasság beállítása: A teleszkópos cső lehetővé teszi Önnek, hogy a berendezést a saját individuális testmagasságához állítsa.

- ② Lazítsa meg a csavaros hüvelyt (6) . Tolja a teleszkópos csövet (7) a kívánt hosszra és szorítsa meg újra a csavaros hüvelyt.

A vágásszög beállítása: A megváltoztatott vágásszöggel a nem hozzáférhető helyeken is lenyírhatja a fűvet, pl. padok és kiszögellések alatt.

- ③ Nyomja le a pedált (8) a motorházon és döntse meg a teleszkópos csövet (7). ő állás lehetséges (lásd még „Munkára vonatkozó tudnivalók”).

A markolati rész átállítása: A markolatrész 90°-kal elforgatható. (lásd még „Munkára vonatkozó tudnivalók”).

- ④ Tolja a reteszt (5) felfelé és forgassa el a markolatrészt (13) $\leftarrow 90^\circ$, amíg bekattan a kívánt pozícióba.

A távolságszabályozó kengyel (vibrárvédelem) átállítása:

A távolságszabályozó kengyel a le nem vágandó növényeket és törzseket távol tartja a vágóberendezéstől.

- ⑤ Tolja előre a távtartó kengyelt (11). Ha a távtartó kengyelre nincs szükség, tolja azt vissza a parkoló helyzetbe.

Vágódamil meghosszabbítása:

Az Ön készüléke egy dupla-damilos teljes automatikával van felszerelve.

A damilok minden bekapcsoláskor automatikusan meghosszabbodnak. A damilhosszabbító automatika megfelelő működése érdekében a damilorsónak le kell állnia, mielőtt a készüléket újra bekapcsolja. Ha a damilok kezdetben hosszabbak, mint a vágási kör, akkor a damilvágó (D 21) automatikusan a megfelelő hosszúságúra vágja azokat.

i Rendszeresen ellenőrizze a nejlondamil épségét, és hogy a vágódamil a damilvágó által meghatározott hosszúságra rendelkezik-e.

- **Ha nem látható a damil vége:** Cserélje ki a damilorsót (D 20) (lásd a „Tisztítás és karbantartás” fejezetet).
- **Damilhossz manuális beállítása:** Húzza ki a hálózati csatlakozódugót! Nyomja meg a reteszelő gombot (D 24), majd engedje el és húzza ki egy kicsit a damil végét. Ismételve ezt a műveletet mindaddig, amíg a damil végei kissé túlnyúlnak a damilvágón (D 21).

Munkára vonatkozó tudnivalók



Figyelem sérülésveszély!

- A készülék indítása előtt győződjön meg arról, hogy az orsó nem ér kövekhez, törmelékhez vagy egyéb idegen tárgyakhoz.
- A berendezés bekapcsolása előtt győződjön meg arról, hogy a vágótárcsa ne érjen hozzá kövekhez, kavicsokhoz, vagy más idegentestekhez.
- A készüléket kapcsolja be, mielőtt a vágandó fűhöz közeledik.
- Munka közben kerülje a készülék túlzott igénybevételét.
- Kerülje a szilárd akadályokkal (kövekkel, falakkal, léckerítésekkel) való érintkezést. Ebben az esetben az orsó gyorsan elhasználódna
- Ne használja a készüléket rossz időjárás, különösen villámlás esetén!
- Ne válasszon a pótmarkolathoz (A 15) olyan állást, ami túl közel van a felső markolathoz (A 1). Így nehezen tudja irányítani a készüléket.

Fűnyírás



A fűvet a készülék jobbra és balra történő mozgatásával nyírja le. Vágjon lassan és vágás közben tartsa a készüléket a vágási körrel a talajjal párhuzamosan. A hosszú fűvet fentről lefelé haladva rétegenként nyírja.

Beállítások fű rövidre nyírásához:

- Markolatrész: 0° (lásd F ④)
- Vágásszög: $\neq 90^\circ$ (lásd F ③)
- Távtartó kengyel igény szerint: parkoló pozícióban/kihajtva (lásd F ⑤)

Szegélynyírás



Ügyeljen arra, hogy a védőburkolat védje Önt a vágószerszámtól a munkavégzés során.



Beállítások a gepszegélek nyírásához:

A gepszegélek nyírásánál vezesse a berendezést lassan a gepszegély mentén.

- Markolati rész: 90° (lásd **F** ④)
- Vágásszög: 90° (lásd **F** ③)
- A távolságszabályozó kengyel parkolóállásban

Tisztítás és karbantartás



Figyelmeztetés! Veszélyes mozgó alkatrészek okozta sérülésveszély!



Az olyan javítási és karbantartási munkálatokat, amelyeket nem írnak le a jelen útmutatóban, a szervizközpontunkkal kell elvégeztetni. Csak eredeti alkatrészeket használjon. Sérülésveszély!



Kapcsolja ki a készüléket és húzza ki a hálózati csatlakozódugót.

Rendszeresen végezze el a következő tisztító és karbantartási munkálatokat. Ezzel biztosítja a hosszú és megbízható használatot.

Tisztítás



A berendezést nem szabad sem vízzel lespriccelni, sem vízbe mártani. Áramütés veszélye áll fenn!

- Tartsa tisztán a légréseket, a motorházat és a berendezés markolatait. Használjon ehhez egy nedves rongyot vagy egy kefét. Ne használjon tisztítószeret ill. higítót. Azzal a berendezést visszavonhatatlanul megrongálhatja.
- Minden vágás után tisztítsa meg a védőburkolatot és a vágóberendezést a fűtől és földtől.

Általános karbantartási munkálatok

- Ellenőrizze a berendezést minden használat előtt az olyan nyilvánvaló hiányosságokra tekintettel, mint az elhasznált vagy megrongált részek.
 - Ellenőrizze a burkolatokat és a védőberendezéseket a megrongálódásra és a megfelelő illeszkedésre tekintettel. Adott esetben cserélje ki azokat.



Orsócsere



A damilorsó helyes tekerési iránya az orsóházban (lásd a részletes ábrát **D**) és magán a damilorsón (20) is fel van tüntetve.

1. Húzza ki a hálózati csatlakozódugót.
2. Nyissa ki az orsóházat (10); ehhez nyomja meg egyszerre az orsóházon lévő két kireteszelőt (19).
3. Vegye le az orsóház fedelét és vegye ki a damilorsót (20).

4. Nyomja ki az új damilorsó damilvégeit a damilorsó hornyaiából (23).
5. Helyezze be az új damilorsót az orsóházba (10). A behelyezés után a damilorsó azon oldalának kell láthatónak lennie, amelyen a damil tekerési iránya nyilakkal van jelölve.
6. Dugja át a két damilvéget a szemben lévő damilkivezető lyukakon (22).
7. Helyezze vissza a fedelet az orsóházra. Ügyeljen arra, hogy a fedélen lévő kireteszelők (19) pontosan illeszkedjenek az orsóházon lévő nyílásokba. Ezek érezhetően bekattannak.
8. Húzza meg a damilvégeket és nyomja meg többször a reteszelő gombot (24), amíg a damilvégek kb. 1 cm-rel túlnyúlnak a damilvágón (21).

i Ellenőrizze a damilvágót (21). Semmiképpen ne használja a készüléket damilvágó nélkül vagy hibás damilvágóval. Ha sérült a damilvágó, feltétlenül forduljon egyik ügyfélszolgálatunkhoz.

i Építők boltjában kapható szokásos damilt is fel lehet tekerni. Ily módon újra felhasználható az üres damilorsó (lásd „Műszaki adatok”). A feltekérés iránya fel van tüntetve az orsón.

Szállítás

Úgy vigye a kikapcsolt készüléket, hogy egyik keze a felső markolaton (A1), a másik keze pedig a pótmarkolaton (A15) legyen. A vágóegységet irányítsa a talaj felé. Ily módon megakadályozható, hogy a szállítás során hozzáérjen a vágóegységhez.

Tárolás

- A készülék tárolása száraz és portól védett, gyermekek által el nem érhető helyen történjen.
- Soha ne tegye a készüléket a védőburkolatra. Legjobb, ha a felső fogantyúnál fogva felakasztja úgy, hogy a védőburkolat ne érintkezzen más tárgyakkal. Egyéb esetben fennáll a veszélye annak, hogy a védőburkolat deformálódik, melynek révén megváltoznak a méretek és a biztonsági tulajdonságok.

Eltávolítás és környezetvédelem

Gondoskodjon a készülék, a tartozékok és a csomagolás környezetbarát újrahasznoztásáról.



Az elektromos készülékek nem tartoznak a háztartási hulladékok közé.

Az elektromos és elektronikus berendezések hulladékairól szóló 2012/19/EU irányelv: A fogyasztókat jogszabály kötelezi arra, hogy az elektromos és elektronikus berendezéseket élettartamuk végén eljuttassák környezetbarát újrahasznoztásra. Ilyen módon környezetbarát és erőforrás-kímélő újrahasznoztás biztosítható.

A nemzeti jogba való átültetéstől függően a következő lehetőségek állnak rendelkezésre:

- visszaadás egy értékesítő helyen,
- leadás egy hivatalos gyűjtőhelyen,
- visszaküldés a gyártónak/ forgalmazónak.

Ez nem érinti a hulladékká vált készülékek tartozékait és elektromos alkatrészek nélküli segédeszközeit.

- A levágott anyagot tegye a komposztálásba és ne dobja azt a kukába.



HU JÓTÁLLÁSI TÁJÉKOZTATÓ

A termék megnevezése: Elektromos fűszegélynyíró	Gyártási szám: IAN 420333_2207
A termék típusa: PRT 550 B6	
A gyártó cégneve, címe, e-mail címe: Grizzly Tools GmbH & Co. KG Stockstädter Straße 20 63762 Großostheim Germany E-Mail: service@grizzlytools.de	Szerviz neve, címe, telefonszáma: Szerviz Magyarország Tel.: 06800 21225 E-Mail: grizzly@lidl.hu W+T Környezetvédelmi és Szolgáltató Kft. Dunapart also 138 2318 Szigetszentmárton Tel.: 0624 456 672
Az importáló/ forgalmazó neve és címe: Lidl Magyarország Kereskedelmi Bt., H-1037 Budapest, Rádl árok 6.	

1. A jótállási idő a Magyarország területén, Lidl Magyarország Kereskedelmi Bt. üzletében történt vásárlás napjától számított 3 év, amely jogvesztő. A jótállási idő a fogyasztó részére történő átadással, vagy ha az üzembe helyezést a forgalmazó, vagy annak megbízottja végzi, az üzembe helyezés napjával kezdődik.
2. A jótállási igény a jótállási jeggyel és/vagy a vásárlást igazoló blokkal érvényesíthető. A jótállási jegy szabálytalan kiállítása, vagy átadásának elmaradása nem érinti a jótállási kötelezettség-vállalás érvényességét. Kérjük, hogy a vásárlás tényének és időpontjának bizonyítására őrizze meg a pénztári fizetésnél kapott jótállási jegyet és a vásárlást igazoló blokkot.
3. A vásárlástól számított három munkanapon belül érvényesített csereigény esetén a forgalmazó köteles a terméket kicserélni, feltéve ha a hiba a rendeltetésszerű használatot akadályozza. A jótállási jogokat a termék tulajdonosaként a fogyasztó érvényesítheti az áruházakban, valamint a jótállási tájékoztatóban feltüntetett szervizekben. (A magyar Polgári Törvénykönyv alapján fogyasztónak minősül a szakmája, önálló foglalkozása vagy üzleti tevékenysége körén kívül eljáró természetes személy.)

A jótállás ideje alatt a fogyasztó hibás teljesítés esetén kérheti a termék kijavítását, kicserélését, vagy ha a termék nem javítható vagy cserélhető, vagy az a forgalmazónak aránytalan többletköltséggel járna, illetve a fogyasztó kijavításhoz, kicseréléshez fűződő érdeke alapos ok miatt megszűnt, árleszállítást kérhet, vagy elállhat a szerződéstől és visszakérheti a vételárat. A kijavítás során a termékbe csak új alkatrész kerülhet beépítésre.

4. A fogyasztó a hiba felfedezése után a lehető legrövidebb időn belül köteles a hibát bejelenteni és a terméket a jótállási jogok érvényesítése céljából átadni. A hiba felfedezésétől számított két hónapon belül bejelentett jótállási igényt időben közöltnek kell tekinteni. A közlés elmaradásából eredő kárért a fogyasztó felelős. A jótállási igény

érvényesíthetőségének határideje a termék, vagy fődarabjának kicserélése esetén a csere napján újraindul.

5. A rögzített bekötésű, illetve a 10 kg-nál súlyosabb, vagy tömegközlekedési eszközön nem szállítható terméket az üzemeltetés helyén kell megjavítani. Abban az esetben, ha a javítás a helyszínen nem végezhető el, a termék ki- és visszaszereléséről, valamint szállításáról a forgalmazónak kell gondoskodnia.
6. A jótállás nem áll fenn, ha a hiba a nem rendeltetésszerű használatból, átalakításból, helytelen tárolásból, vagy a használati utasítástól eltérő kezeléssel, vagy bármely a vásárlást követő behatásból fakad, vagy elemi kár okozta, és azt a forgalmazó, vagy a szerviz bizonyítja. A jótállás nem vonatkozik a mozgó kopó alkatrészek (világítótestek, gumibroncsok stb.) rendeltetésszerű elhasználódására. A szerviz és a forgalmazó a kijavítás során nem felel a terméken a fogyasztó vagy harmadik személyek által tárolt adatokért vagy beállításokért.
7. Fogyasztói jogvita esetén a fogyasztó a megyei (fővárosi) kereskedelmi és iparkamara mellett működő békéltető testület eljárását is kezdeményezheti.

A jótállás a fogyasztó törvényből eredő szavatossági jogait és azok érvényesíthetőségét nem érinti.

Kijavítást ellenőrző szelvény:

A jótállási igény bejelentésének időpontja:	A hiba oka:
Javításra átvétel időpontja:	A hiba javításának módja:
A fogyasztó részére történő visszaadás időpontja:	
A szerviz bélyegzője, kelt és aláírás:	

Kicserélést ellenőrző szelvény:

A jótállási igény bejelentésének időpontja:
Kicserelés időpontja:
A cserélő bolt bélyegzője, kelt és aláírás:

Hibakeresés



Baleset vagy üzemzavar esetén azonnal húzza ki a hálózati csatlakozódugót! Ennek figyelmen kívül hagyása vágási sérüléseket okozhat.

Probléma	Lehetséges okok	Hibakezelés
A berendezés nem indul be	A be-/kikapcsoló gomb meghibásodott	A szervizközpont javítása
	A motor meghibásodott	
A berendezés megszakításokkal dolgozik	Belső kontaktushiba	A szervizközpont javítása
	A be-/kikapcsoló gomb meghibásodott	
Erős vibráció, Hangos zajok	A vágóberendezés elszennyeződött	A vágólapot megtisztítani (lásd „Tisztítás és karbantartás”)
	A motor meghibásodott	A szervizközpont javítása
Rossz vágási eredmény	A damilorsón (D 20) nincs elegendő vágódamil	Szükség esetén hosszabbítsa meg a vágódamilt (lásd a „Beállítások a készüléken” fejezetet) Cserélje ki a damilorsót (D 20) (lásd a „Tisztítás és karbantartás” fejezetet)
	A vágódamil nincs vagy csak az egyik oldalon van kivezetve a damilorsóból (D 20)	Vegye le a damilorsót (D 20) és fűzze át a vágódamilt a nyílásokon kifelé, majd szerelje vissza a damilorsót.

Pótalkatrészek / Tartozékok

Pótalkatrészeket és tartozékokat az alábbi honlapon rendelhet:
www.grizzlytools.shop

Ha esetleg problémája akad a rendelési folyamattal kapcsolatban, kérjük, használja a kapcsolatfelvételi űrlapot.
További kérdések esetén forduljon a szervizközpontoz (lásd a(z) 15. oldalon).

A 9	védőburkolat	91105343
A 15	pótmarkolat	91105340
D 20	damilorsó	13600210

Kazalo

Predgovor	18
Namen uporabe	18
Splošen opis	18
Obseg dobave	19
Opis funkcij.....	19
Pregled	19
Tehnični podatki	19
Simboli in oznake	20
Varnostna navodila	21
Drugi varnostni predpisi	21
Druga tveganja.....	23
Navodila za montažo	24
Uporaba	24
Vklon in izklop	24
Nastavitve na orodju	25
Navodila za delo	26
Košnja trave	26
Košnja robov trate.....	26
Čiščenje in vzdrževanje	26
Čiščenje.....	27
Splošna vzdrževalna dela	27
Menjava motka za nit.....	27
Transport	27
Shranjevanje	27
Odstranjevanje/varstvo	
okolja	28
Nadomestni deli / Pribor	28
Garancijski list	29
Odpravljanje napak	31
Prevod originalne izjave	
o skladnosti CE	77
Eksplोजijska risba	81

Predgovor

Čestitke ob nakupu vaše nove naprave. Odločili ste se za visokokakovosten izdelek. Kakovost naprave je bila preverjena med postopkom proizvodnje in pri končnem preverjanju, s čimer je zagotovljeno pravilno delovanje vaše naprave.



Izdelku so priložena navodila za uporabo. Vsebujejo pomembna navodila glede varnosti uporabe in odstranitve. Pred uporabo izdelka se seznanite z navodili za uporabo in varnostnimi navodili. Izdelek uporabljajte zgolj na opisani način in v našete namene. Navodila skrbno shranite in pri predaji naprave tretji osebi priložite tudi vso dokumentacijo.

Namen uporabe

Naprava je primerna samo za rezanje trave na vrtu in ob robovih gredic. Vsaka druga uporaba, ki ni izrecno dovoljena v teh navodilih, lahko povzroči materialno škodo na napravi in predstavlja resno nevarnost za uporabnika. Naprave ne uporabljajte za rezanje živih mej ali grmovja. Napravo smejo uporabljati samo odrasle osebe. Mladostniki, starejši od 16 let, smejo napravo uporabljati samo pod nadzorom. Proizvajalec ne jamči za škodo, povzročeno zaradi nepredvidene uporabe ali napačnega upravljanja. Ta naprava ni primerna za poslovno uporabo. Pri poslovnih uporabi garancija preneha veljati.

Splošen opis

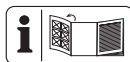

Slikovni prikaz najpomembnejših funkcijskih delov najdete na sprednji in zadnji zloženi strani.

Obseg dobave

Orodje vzemite iz embalaže in preverite, ali je popolno:

- Električna kosilnica na nitko
- zaščitni pokrov z dvema vijakoma
- 2 navitka nitke (1x že nameščen, 1x priložen)
- distančni lok (zaščite za cvetje)
- dodatni ročaj
- Navodila za uporabo

Opis funkcij

Ročno vodeni in prenosni električni obrezovalnik trate ima kot rezalno napravo navitek nitke.

Naprava je dodatno opremljena s pomično motorno glavo, nastavljivo aluminijasto teleskopsko cevjo in distančnim lokom.

Za zaščito uporabnika je naprava opremljena z zaščitno pripravo, ki prekriva rezalno napravo.

Funkcije posameznih delov so opisane v nadaljevanju.

Pregled

- | | |
|----------|---|
| A | 1 zgornji ročaj |
| | 2 stikalo za vklop/izklop |
| | 3 električni kabel |
| | 4 razbremenilni element |
| | 5 zapah za obračanje dela z ročajem |
| | 6 vijajni tulec (nastavitve dolžine teleskopske cevi) |
| | 7 teleskopska cev |
| | 8 pritisni gumb (za kot nagiba motorne glave) |
| | 9 zaščitni pokrov |
| | 10 ohišje navitka |
| | 11 distančni lok (zaščite za cvetje) |
| | 12 motorna glava |

- | | |
|--|-------------------------------------|
| | 13 del z ročajem |
| | 14 matica (vijaka dodatnega ročaja) |
| | 15 dodatni ročaj |

- | | |
|----------|--------------------------------------|
| B | 16 križni vijak (zaščitnega pokrova) |
|----------|--------------------------------------|

- | | |
|----------|-----------------------------------|
| C | 17 sprejemni nastavek ročaja |
| | 18 vijak za ročaj (dodatni ročaj) |

- | | |
|----------|--|
| D | 19 tipka za sprostitvev (ohišja navitka) |
| | 20 navitek nitke |
| | 21 rezalnik nitke |
| | 22 odprtina za izpust nitke |
| | 23 zareza (navitka nitke) |
| | 24 pritrilni gumb (navitka nitke) |

Tehnični podatki

Električna kosilnica na nitkoPRT 550 B6

Nazivna vhodna napetost

U ... 230–240 V~ (izmenični tok), 50 Hz

Poraba moči P550 W

Število vrtljajev v prostem teku

n_0 10000 min⁻¹

Razred zaščite II 

Vrsta zaščite IPX0

Krog rezanja 300 mm

Dolžina nitke 2 x 5 m

Debelina nitke 1,4 mm

Teža pribl. 2,05 kg

Raven zvočnega tlaka

(L_{pA}) 85,0 dB; K_{pA} =3 dB

Raven zvočne moči (L_{WA})

zajamčena 96 dB

izmerjena 94,3 dB; K_{WA} = 1,99 dB

Tresljaji (a_v)

zgornji ročaj 1,24 m/s²; K= 1,5 m/s²

dodatni ročaj 1,38 m/s²; K= 1,5 m/s²

Vrednosti hrupa in vibracij so bile določene ustrezno standardom in določbam, navedenim v izjavi o skladnosti.

Navedena vrednost vibracij je izmerjena po standardiziranem postopku ter jo je možno uporabiti za medsebojno primerjavo električnih orodij.

Navedeno vrednost vibracij je prav tako možno uporabiti za oceno izpostavljenosti uporabnika.



Opozorilo: Vrednost vibracij med dejansko uporabo se lahko razlikuje od navedene vrednosti, odvisno od načina uporabe električnega orodja. Poskušajte zagotoviti čim manjšo obremenitev s tresljaji. Raven tresljajev lahko zmanjšate, tako da med uporabo orodja nosite rokavice in da omejite čas uporabe orodja. Pri tem je treba upoštevati celoten čas uporabe orodja (na primer čas, v katerem je orodje izključeno, in čas, v katerem je vključeno, vendar deluje brez obremenitve).

Simboli in oznake

Simboli na orodju:



Pozor!



Skrbno preberite navodila za uporabo.



Nosite zaščito oči in sluha.



Po izklopu se rezalna naprava še nekaj sekund vrti. Ne približujte ji rok ali nog.



Naprave ne izpostavljajte vlagi. Ne delajte na dežju in ne režite mokre trave.



Drugim osebam ne dovolite blizu. Te bi se lahko poškodovale zaradi letečih tujkov.



Nevarnost telesnih poškodb zaradi letečih predmetov



Osebam v okolici ne dovolite približevanja napravi



Takoj izvlecite električni vtič iz električne vtičnice, če je električni kabel poškodovan.



Pred vzdrževalnimi deli izvlecite električni vtič iz vtičnice



Navedbazagotovljene ravni zvočne moči L_{WA} v dB



Električne naprave niso gospodinjski odpadki



Razred zaščite (dvojna izolacija)



Krog rezanja



Teleskopska



Vrtljiva



Pritrditev vijáčnega tulca

na navitku nitke:



Smer ovijanja nitke

na zaščitnem pokrovu:

30 cm kroga rezanja

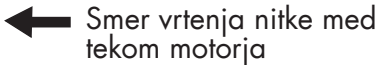

v ohišju navitka:

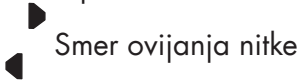

Simboli v navodilih za uporabo:



Opozorilni simboli z napotki za preprečevanje poškodb in materialne škode.



Znaki za nevarnost s podatki o preprečevanju telesnih poškodb zaradi električnega udara



Simbol za obveznost z navedbami za preprečevanje škode.



Skrbno preberite navodila za uporabo.



Obvestilni simbol z informacijami za boljše rokovanje z napravo.

Varnostna navodila

Pri uporabi orodja upoštevajte varnostna navodila.

Drugi varnostni predpisi

IZOBRAŽEVANJE

- Ta naprava ni predvidena za to, da bi jo uporabljali otroci, osebe z omejenimi telesnimi, zaznavnimi ali duševnimi sposobnostmi ali neustreznimi izkušnjami in znanjem ter osebe, ki niso seznanjene z navodili. Otroke je treba nadzorovati, da je zagotovljeno, da se ne igrajo z napravo. Otroci ne smejo izvajati čiščenja in vzdrževanja.
- Če se električni priključni kabel te naprave poškoduje, ga mora zamenjati proizvajalec, njegova servisna služba ali ustrezno usposobljena oseba, da se preprečijo nevarnosti.
- Naprave ni dovoljeno uporabljati na nadmorski višini nad 2000 m.
- Upoštevajte, da je uporabnik odgovoren za nezgode ali poškodbe drugih ljudi ali njihove lastnine.
- Nikoli ne smete dovoliti, da orodje uporabljajo otroci ali osebe, ki niso seznanjeni z navodili za uporabo..
- Lokalno veljavni predpisi lahko omejijo starost uporabnika.
- Pozorno preberite navodila.
- Seznanite se z nastavitvenimi elementi in pravilno uporabo stroja.

PRIPRAVA

- Pred uporabo optično preverite orodje glede poškodovanih, manjkajočih ali napačno nameščenih varnostnih pripravl ali ščitnikov.

- Pred uporabo orodja in po kakršnem koli udarcu preverite znake obrabe ali okvare in opravite potrebna dela za popravilo.
- Uporabljajte samo dovoljene podaljševalne kable (H05VVH2-F, H03VVH2-F), ki so dolgi največ 75 m in predvideni za uporabo na prostem. Kabelski boben pred uporabo vedno odvijte do konca. Preverite, ali je kabel morda poškodovan ali obrabljen.
- Poškodovanega kabla ne priključite na vir električnega napajanja. Ne dotikajte se poškodovanega kabla, preden ga ne ločite od vira električnega napajanja. Poškodovani kabel lahko privede do stika z **aktivnimi deli**.
- Pred uporabo vedno preverite priključne in podaljševalne kable glede vidnih znakov poškodb ali obrabljenosti. Če se kabel poškoduje med napravo, ga je nemudoma treba ločiti od omrežja. **KABLA SE NE DOTIKAJTE, DOKLER NI LOČEN OD ELEKTRIČNEGA OMREŽJA.** Stroja ne uporabljajte, če je kabel poškodovan ali obrabljen. Ko želite kabel povleči iz vtičnice, vedno vlecite za vtič, nikoli ne vlecite za kabel.

UPORABA

- Med celotnim časom uporabe orodja nosite zaščito za oči, dolge hlače in trdne čevlje.
- Orodja ne uporabljajte v slabem vremenu, še posebej če obstaja nevarnost udara strele.
- Opozorilo! Ne dotikajte se premikajočih se nevarnih delov, dokler ne odstranite akumulatorske baterije in se premični deli povsem ne ustavijo.
- Preprečite poškodbe rok in nog z rezalnim mehanizmom.
- Kadar so v bližini druge osebe, predvsem otroci ali domače živali, prekinite z uporabo orodja.
- Orodje uporabljajte le pri dnevnih svetlobi ali dobri umetni osvetljavi.
- Ob vklopu motorja in ko motor deluje, poskrbite za zadostno razdaljo vseh delov telesa od rezalne smeri, predvsem rok in nog.
- Stroj vedno ločite od vira električnega napajanja (torej ločite vtič od električnega omrežja),
 - ko stroj pustite brez nadzora;
 - pred odstranjevanjem blokade;
 - pred preverjanjem, čiščenjem ali delom na stroju;
 - po stiku s tujkom;
 - vedno, ko stroj začne nenavadno vibrirati.
 Nikdar ne uporabljajte orodja s poškodovanimi ali manjkajočimi varnostnimi napravami.
- Izogibajte se nenormalni telesni drži. Poskrbite za stabilnost, da boste lahko v klancih vedno ohranili ravnotežje.
- Premikajte se počasi. Ne tecite, medtem ko držite orodje v rokah.
- Med uporabo orodja vedno nosite delovne čevlje in dolge hlače.
- **Če med delovanjem orodja pride do napake ali nezgode, orodje takoj izklopite. Ustrezno oskrbite poškodbe in obiščite zdrav-**

nika. Glede odpravljanja motenj preberite poglavje „Odpravljanje napak“ ali se obrnite na naš servisni center.

- Podaljševalnega kabla ne približujte premičnim in nevarnim delom, da preprečite poškodbe kabla, ki lahko povzročijo stik z **aktivnimi deli**.
- Na vir električnega napajanja ne priključite poškodovanega kabla in se poškodovanega kabla ne dotikajte, preden ni ločen od vira električnega napajanja, ker lahko poškodovani kabel povzroči stik z aktivnimi deli.
- Če se kabel/podaljševalni kabel med uporabo poškoduje ali ovije, napravo takoj izklopite in izvlecite električni vtič iz vtičnice, da napravo ločite od vira električnega napajanja.
- Uporabljajte zaščitno napravo na diferenčni tok z diferenčnim tokom 30 mA ali manj.
- Ne dovolite, da bi se priključni in podaljševalni kabel približala rezalni napravi.
- Vedno zagotovite, da v prezračevalnih odprtinah ni tujkov.
- **Izvlecite električni vtič iz vtičnice/vzemite akumulator iz naprave**
 - vedno, ko se uporabnik oddalji od stroja;
 - pred odstranjevanjem blokad;
 - pred preverjanjem, čiščenjem ali deli na stroju;
 - po stiku s tujkom, da stroj preverite glede poškodb;
 - za takojšnje preverjanje, če začne stroj prekomerno vibrirati;
 - če stroj začne nenavadno močno vibrirati, ga je treba ta-

koj preveriti;

- poiščite poškodbe;
- izvedite potrebna popravila poškodovanih delov;
- pregledajte ga glede razrahljanih delov in te zategnite.
- Nikoli ne zamenjajte nekovinskih rezalnih naprav za kovinsko rezalno napravo.

VZDRŽEVANJE IN SHRANJEVANJE

- Napravo ločite od vira električnega napajanja, preden začnete izvajati vzdrževanje ali čiščenje.
- Uporabljajte le nadomestne dele in pribor, ki ga je odobril proizvajalec.
- Orodje redno preverjajte in vzdržujte. Orodje predajte v servis le pooblaščenemu serviserju.
- Kadar stroja ne uporabljate, ga hranite zunaj dosega otrok.
- Pazite, da so prezračevalne odprtine čiste.

Druga tveganja

Tudi če to električno orodje uporabljate v skladu s predpisi, se pri njegovi uporabi pojavlja nekaj tveganj. Naslednje nevarnosti se lahko pojavijo v povezavi s konstrukcijo in izvedbo tega električnega orodja:

- a) ureznine,
- b) poškodbe sluha, če ne uporabljate ustrezne zaščite za sluh,
- c) vpliv na zdravje zaradi treslajev, ki se prenašajo na dlani in roke, če orodje uporabljate dlje časa oziroma ga ne uporabljate in vzdržujete pravilno.



Opozorilo! Električno orodje med delovanjem ustvarja elektromagnetno polje. To polje lahko v določenih pogojih vpliva na aktivne in pasivne medicinske vsadke. Da bi zmanjšali nevarnost resnih ali smrtnih poškodb, osebam z medicinskimi vsadki priporočamo, da se pred uporabo orodja posvetujejo s svojim zdravnikom in proizvajalcem medicinskega vsadka. Postopek polnjenja

Navodila za montažo

B

Namestitev zaščitnega pokrova:

1. Namestite zaščitni pokrov (9) na motorno glavo (12) in to privijte z dvema križnima vijakoma (16).

Namestitev distančnega loka (zaščite za cvetje):

2. Distančni lok razpoteignite. Vstavite odprta konca distančnega loka v stranska sprejemna nastavka na spodnjem delu motorne glave (12). Distančni lok se zaskoči na dveh položajih.

C

Namestitev dodatnega ročaja:

3. Odvijte in odstranite že nameščeno matico (14) in vijak (18) dodatnega ročaja (15).
4. Razpoteignite konca dodatnega ročaja (15) in ju potisnite na sprejemni nastavek ročaja (17).
5. Privijte dodatni ročaj (15) z vijakom za ročaj (18) in matico (14).

Uporaba



Pozor, nevarnost telesnih poškodb! Naprave ne uporabljajte brez zaščitnega pokrova. Med delom z napravo nosite primerno obleko ter zaščitno oči in sluha.

Pred vsako uporabo se prepričajte, da je naprava tehnično uporabna. Stikalo za vklop/izklop ne sme biti blokirano. Po spustitvi stikala za vklop/izklop se mora motor izključiti. Če je stikalo za vklop/izklop poškodovano, naprave več ne smete uporabljati.



Upošteвайте lokalne predpise za zaščito pred hrupom.

Vklop in izklop



Rezalna nitka je pri dobavi zavozlana na koncih transportnega varovala. Avtomatika dvojne nitke pri prvem vklopu regulira širino rezanja, zavozlana konca pa rezalnik nitke (**D** 21) samodejno odreže.



Poskrbite za stabilnost in orodje dobro držite z obema rokama proč od telesa. Preden vklopite orodje, preverite, da se ne dotika nobenih predmetov.

E

1. Na koncu podaljševalnega kabla oblikujte zanko, jo speljite skozi odprtino na zgornjem ročaju (1) in jo vpnite na razbremenilnem elementu (4).
2. Priključite napravo na električno omrežje.

3. Pazite na varno stojišče ter napravo čvrsto držite z obema rokama. Ohišja navitka ne položite na tla.
4. Za **vklop** pritisnite stikalo za vklop/izklop (2).
Za **izklop** spustite stikalo za vklop/izklop (2).



Trajnega delovanja ni mogoče vključiti.



Ko izklopite orodje, se rezalna priprava vrtilni še nekaj časa. Počakajte, da se rezalna priprava povsem ustavi. Ne dotikajte se premikajočih rezalnih ploščic in jih ne poskušajte zaustaviti. Nevarnost poškodb!



Z navitka redno odstranjujte ostanke trave, da ne vplivajo neugodno na učinkovitost rezanja.

F Nastavitve na orodju

Zusatzgriff verstellen:

Dodatni ročaj lahko nastavite v različne položaje. Ročaj nastavite tako, da bo rezalna glava v delovnem položaju rahlo nagnjena naprej.

- ① Odvijte matico (14) in prestavite dodatni ročaj (15) na zeleni položaj. Matico znova zategnite.

Nastavitev višine:

S teleskopsko cevjo lahko orodje prilagodite svoji višini.

- ② Odvijte navojni tulec (6) . Nastavite teleskopsko cev (7) na zeleno dolžino in ponovno zategnite navojni tulec.

Nastavitev rezalnega kota

S spremenjenim rezalnim kotom lahko kosite tudi nedostopna mesta, npr. pod klopmi in policami.

- ③ Pritisnite na pritisni gumb (8) na ohišju motorja in nagnite teleskopsko cev (7). Možno je 6 položajev (glejte tudi pod »Napotki za delo«).

Prestavitev dela z ročajem:

Del z ročajem je mogoče zavrteti za 90° (glejte tudi pod »Napotki za delo«).

- ④ Potisnite zapah (5) navzgor in obračajte del z ročajem (13)  , dokler se ne zaskoči na želenem položaju.

Nastavitev distančnega loka (zaščita za rože)

Distančni lok preprečuje stik rastlin in stebel, ki jih ne želite pokositi, z rezalno pripravo.

- ⑤ Potisnite distančni lok (11) naprej. Kadar distančnega loka ne potrebujete, ga potisnite nazaj v parkirni položaj.

Podaljšanje rezalne niti:

Vaše orodje je opremljeno s povsem samodejnim podaljševanjem dvojne niti.

Niti se pri vsakem vklopu samodejno podaljšata. Preden orodje znova vklopite, se mora motek povsem ustaviti, da zagotovite pravilno delovanje avtomatike za podaljšanje niti. Če sta niti na začetku daljši od premera rezanja, ju rezalnik niti (D 21) samodejno skrajša na pravilno dolžino.



Redno preverjajte, ali je najlonska nit poškodovana in če je njena dolžina še takšna, kot jo je določil rezalnik niti.

- **Če konca niti nista vidna:**
Zamenjajte motek za nit (D 20) (glejte „Čiščenje in vzdrževanje“).
- **Ročna nastavev dolžine niti:**
Akumulatorsko baterijo vzemite iz orodja! Narahlo potegnite za konec niti in pritisnite blokirni gumb (D 24), po potrebi tudi večkrat, da konca niti segata nekoliko čez rezalnik niti (D 21).

Navodila za delo



Pozor, nevarnost poškodb!

- Ne kosite vlažne ali mokre trave.
- Pred zagonom orodja se prepričajte, da rezalni mehanizem ni v stiku s kamni, gruščem, žico ali drugimi tujki.
- Orodje vklopite, preden se približate travi, ki jo želite kositi.
- Preprečite preobremenitev orodja med delom.
- Preprečite stik s trdimi ovirami (kamni, zidovi, ograjami ipd.). Najlonska nit na motku bi se hitro obrabila.
- Orodja ne uporabljajte v slabem vremenu, zlasti če obstaja nevarnost udara strele!
- Za dodatni ročaj (A 15) ne izberite položaja preblizu zgornjemu ročaju (A 1). Tako lahko napravo le stežka nadzorujete.

Košnja trave



Kosite travo tako, da orodje premikate levo in desno. Režite počasi in pri rezanju napravo držite tako, da bo krog rezanja vzporeden s tlemi. Visoko travo kosite postopoma od zgoraj navzdol.

Nastavitve za obrezovanje trate:

- Del z ročajem: 0° (glejte F ④)
- Kot rezanja: ≠90° (glejte F ③)
- Distančni lok po potrebi: v parkirnem položaju/razprt (glejte F ⑤)



Košnja robov trate



Pazite na to, da ste pri delu zaščiteni z zaščitnim pokrovom pred rezilno pripravo.

Nastavitve za košnjo robov trate

Pri košnji robov trate orodje vodite počasi vzdolž robov.

- Držalo: 90° (glejte F ④)
- Kot rezanja: 90° (glejte F ③)
- Distančni lok v parkirnem položaju

Čiščenje in vzdrževanje



Opozorilo! Nevarnost poškodb zaradi premičnih nevarnih delov!



Popravila in vzdrževalna dela, ki niso opisana v teh navodilih za uporabo, naj opravi naš servisni center. Uporabljajte samo originalne dele. Nevarnost poškodb!



Pred kakršnimi koli deli na orodju tega izključite in odstranite akumulatorsko baterijo.

Orodje redno čistite in opravljajte naslednja vzdrževalna dela. S tem boste zagotovili dolgo življenjsko dobo in varno uporabo orodja.

Čiščenje



Orodja ni dovoljeno škropiti z vodo ali ga vanjo polagati. Sicer obstaja nevarnost električnega udara!

- Poskrbite, da bodo prezračevalne reže, ohišje motorja in ročaji vedno čisti. Za čiščenje uporabljajte vlažno krpo ali ščetko. Ne uporabljajte čistilnih sredstev oz. topil. Tako bi lahko orodje nepopravljivo poškodovali.
- Po vsaki uporabi odstranite travo in zemljo z rezalne priprave in ščitnika.

Splošna vzdrževalna dela

- Pred vsako uporabo orodje preverite glede vidnih napak, kot so zrahljani, obrabljeni ali poškodovani deli.
- Preverite, da pokrovi in zaščitne naprave niso poškodovani in da so pravilno nameščeni. Po potrebi jih zamenjajte.

D Menjava motka za nit



Pravilna smer navijanja na motek za nit je prikazana v rezalni glavi (glejte podrobno sliko D) in na samem motku za nit (20).

1. Izvlecite električni vtič iz električne vtičnice.
2. Odprite rezalno glavo (10), tako da hkrati pritisnete na oba sprostilna mehanizma (19) na rezalni glavi.
3. Snemite rezalno glavo in odstranite motek za nit (20).
4. Konca niti novega motka za nit potisnite iz zarez (23) na motku za nit.

5. V rezalno glavo (10) vstavite nov motek za nit. Po vstavljanju mora biti vidna tista stran motka za nit, na kateri puščica označuje smer vrtenja.
6. Oba konca niti vtaknite v nasproti ležeči luknjici za rezalno nit (22).
7. Znova namestite pokrov na rezalno glavo. Bodite pozorni, da se mehанизma za sprostitve (19) na pokrovu natančno prilegata za to predvidenima mestoma na rezalni glavi. Tako se bosta pravilno zaskočila.
8. Potegnite konca niti in pritiskajte na blokirni gumb (24), dokler konca niti ne segata pribl. 1 cm čez rezalnik niti (21).



Preverite rezalnik niti (21). Orodja nikoli ne uporabljajte brez rezalnika niti ali če je ta v okvari. Če je rezalnik niti poškodovan, se obvezno obrnite na našo servisno službo.



V tehnični trgovini lahko tudi kupite običajne nitke in jih znova navijete. Prazen navitek nitke torej lahko večkrat uporabite (glejte pod »Tehnični podatki«). Smer navijanja je prikazana na navitku.

Transport

Izklopljeno napravo prenašajte z eno roko za zgornji ročaj (A 1) in z eno roko za dodatni ročaj (A 15). Rezalno enoto usmerite proti tlo. Tako preprečite stik z rezalno enoto med prenašanjem.

Shranjevanje

- Orodje hranite na suhem, neprašnem mestu izven dosega otrok.

- Orodja ne odlagajte na ščitnik. Najbolje, da ga obesite za zgornji ročaj, tako da se ščitnik ne bo dotikal drugih predmetov. V nasprotnem primeru obstaja nevarnost deformacije ščitnika, s čimer se spremenijo njegove dimenzije in varnostne lastnosti.

Odstranjevanje/ varstvo okolja

Napravo, pribor in embalažo oddajte v okolju prijazno reciklažo.



Električne naprave ne spadajo v hišne smeti.

Direktiva 2012/19/EU o odpadni električni in elektronski opremi: potrošniki

so po zakonu dolžni reciklirati električno in elektronsko opremo na okolju prijazen način ob koncu njene življenjske dobe. Na ta način je zagotovljeno okolju prijazno in z viri varčno recikliranje.

Odvisno od prenosa Direktive v nacionalno pravo so vam na voljo naslednje možnosti:

- odsluženo napravo lahko oddate na prodajnem mestu,
- ali na uradnem zbirališču,
- ali jo pošljete nazaj proizvajalcu/osebi, ki jo je dala na trg.

To ne velja za pribor in pripomočke za odpadno opremo, če nimajo električnih sestavnih delov.

- Pokošeni material dajte v kompostiranje in ga ne odvrzite v smetnjak.

Nadomestni deli / Pribor

**Nadomestni deli in pribor so na voljo na spletni strani
www.grizzlytools.shop**

Če imate težave s postopkom naročanja, uporabite obrazec za stik. Če imate dodatna vprašanja, se obrnite na »Service-Center« (glejte stran 29).

A 9	zaščitni pokrov.....	91105343
A 15	dodatni ročaj.....	91105340
D 20	navitek nitke.....	13600210

Grizzly Tools GmbH & Co. KG

Stockstädter Straße 20, 63762 Großostheim, Germany

Pooblašчени serviser:

Tel.: 080 080 917

E-Mail: grizzly@lidl.si

(Birotehnika, Hodošček Renata s.p., Lendavska ULICA 23, 9000 Murska Sobota)

Garancijski list

1. S tem garancijskim listom «Grizzly Tools GmbH & Co. KG, Stockstädter Straße 20, 63762 Großostheim, Germany» jamčimo, da bo izdelek v garancijskem roku ob normalni in pravilni uporabi brezhibno deloval in se zavezujemo, da bomo ob izpolnjenih spodaj navedenih pogojih odpravili morebitne pomanjkljivosti in okvare zaradi napak v materialu ali izde-lavi oziroma po svoji presoji izdelek zamenjali ali vrnili kupnino.
2. Garancija je veljavna na ozemlju Republike Slovenije.
3. Garancijski rok za proizvod je 36 mesecev od datuma izročitve blaga. Datum izročitve blaga je razviden iz računa.
4. Kupec je dolžan okvaro javiti pooblaščenemu servisu oziroma se informirati o nadaljnjih postopkih na zgoraj navedeni telefonski številki. Svetujemo vam, da pred tem natančno preberete navodila o sestavi in uporabi izdelka.
5. Kupec je dolžan pooblaščenemu servisu predložiti garancijski list in račun, kot potrdilo in dokazilo o nakupu ter dnevu izročitve blaga.
6. V primeru, da proizvod popravlja nepooblaščen servis ali oseba, kupec ne more uveljavljati zahtevkov iz te garancije.
7. Vzroki za okvaro oziroma nedelovanje izdelka morajo biti lastnosti stvari same in ne vzroki, ki so zunaj proizvajalčeve oziroma prodajalčeve sfere. Kupec ne more uveljavljati zahtevkov iz te garancije, če se ni držal priloženih navodil za sestavo in uporabo izdelka ali če je izdelek kakorkoli spremenjen ali nepravilno vzdrževan.
8. Jamčimo servis in rezervne dele še 3 leta po preteku garancijskega roka.
9. Obrabni deli oz. potrošni material so izvzeti iz garancije.
10. Vsi potrebni podatki za uveljavljanje garancije se nahajajo na dveh ločenih dokumentih (garancijski list, račun).
11. Ta garancija proizvajalca ne izključuje pravic potrošnika, ki izhajajo iz odgovornosti prodajalca za napake na blagu.

Prodajalec:

Lidl Slovenija d.o.o. k.d., Pod lipami 1, SI-1218 Komenda

SI

Odpravljanje napak



V primeru nesreče ali motnje v delovanju takoj izvalcite električni vtič iz električne vtičnice! Neupoštevanje lahko privede do uresnin.

Težava	Možen vzrok	Odpravljanje napak
Orodje se ne vklopi.	Stikalo za vklop/izklop (A 2) je okvarjeno	Popravilo naj opravi servisni center.
	Okvara motorja	
Orodje deluje s prekinitvami.	Notranji kontakt je zrahljan.	Popravilo naj opravi servisni center.
	Stikalo za vklop/izklop (A 2) je okvarjeno	
Močni tresljaji Močan hrup	Rezalna priprava je umazana.	Očistite rezalno pripravo (glejte „Čiščenje in vzdrževanje“).
	Okvara motorja	Popravilo naj opravi servisni center.
Slab učinek košnje	Navitek nitke (D 20) nima dovolj rezalne nitke	Po potrebi rezalno nitko podaljšajte (glejte pogl. »Nastavitve na napravi«) Navitek nitke (D 20) zamenjajte (glejte pod »Čiščenje in vzdrževanje«)
	Rezalna nitka ni ali je samo na eni strani speljana iz navitka nitke (D 20)	Navitek nitke (D 20) odstranite in rezalno nitko speljite skozi odprtine navzven ter znova namestite navitek nitke.

Obsah

Úvod	32
Účel použití	32
Obecný popis	32
Objem dodávky	33
Popis funkce.....	33
Přehled.....	33
Technické parametry	33
Symboly a piktogramy	34
Bezpečnostní pokyny	35
Další bezpečnostní upozornění	35
Zbývající rizika	37
Návod k montáži	38
Obsluha	38
Zapnutí a vypnutí	38
Nastavování na nástroji	39
Pracovní pokyny	39
Řezání trávy.....	40
Vyžínání okrajů trávníku	40
Čištění a údržba	40
Čištění přístroje	40
Všeobecné údržbářské práce	40
Výměna cívky.....	41
Přenášení	41
Skladování	41
Odklizení a ochrana okolí	41
Záruka	42
Opravná	43
Service-Center	43
Dovozece	43
Vyhledávání závad	44
Náhradní díly / Příslušenství	44
Překlad originálního prohlášení o shodě CE	78
Nákresy explozí	81

Úvod

Blahopřejeme vám ke koupi vašeho nového přístroje. Rozhodli jste se pro vysoce kvalitní výrobek. Kvalita tohoto přístroje byla kontrolována během výroby a byla provedena také závěrečná kontrola. Tím je zaručena funkčnost přístroje.



Návod k obsluze je součástí tohoto výrobku. Obsahuje důležité pokyny týkající se bezpečnosti, používání a likvidace. Před použitím výrobku se seznamte se všemi pokyny k obsluze a bezpečnosti. Výrobek používejte jen k popsáným účelům a v rámci uvedených oblastí použití. Návod dobře uschovejte a při předávání výrobku třetímu předějte i všechny podklady.

Účel použití

Přístroj je vhodný jen k sekání trávy na zahradě a podél okrajů záhonů. Každé jiné použití, které není v tomto návodu výslovně schváleno, může způsobit poškození přístroje a vážné poranění uživatele. Přístroj nepoužívejte k sekání houštin nebo křoví. Přístroj mohou používat jen dospělé osoby. Mladiství starší 16 let mohou přístroj používat jen pod dohledem. Obsluhující osoba anebo uživatel je zodpovědný za nehody anebo škody jiných osob anebo jejich majetku. Výrobce neručí za škody, jež byly způsobeny použitím k neurčenému účelu nebo nesprávnou obsluhou. To orodje ni primerno za uporabo v komercialne namene. V primeru uporabe v komercialne namene ugasne pravica do uveljavljanja garancije.

Obecný popis

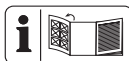

Zobrazení nejdůležitějších funkčních dílů naleznete na přední a zadní výklopné stránce.

Objem dodávky

Vybalte nástroj a zkontrolujte, je-li kompletní:

- Elektrický vyžinač
- ochranný kryt s dvěma šrouby
- 2 cívka se strunou (1x již namontována, 1x přibalená)
- distanční řemen (ochrana květin)
- dodatečná rukojeť
- Návod k obsluze

Popis funkce

Ruční přenosná elektrická sekačka se strunou je vybavena sečným zařízením v podobě cívky se strunou.

Navíc je přístroj vybaven otáčecí motorovou hlavou, nastavitelnou hliníkovou teleskopickou tyčí a distančním obloukem.

Pro ochranu uživatele je tento nástroj vybavený ochranným zařízením, které zakrývá řezací zařízení.

Funkci obslužných dílů si prosím zjistěte z následujících popisů.

Přehled

- | | |
|----------|--|
| A | 1 horní rukojeť |
| | 2 zapínač/vypínač |
| | 3 síťový kabel |
| | 4 odlehčení tahu kabelu |
| | 5 západka k otáčení rukojeti |
| | 6 závitová objímka (nastavení délky teleskopické trubky) |
| | 7 teleskopická trubka |
| | 8 tlačítko (úhel sklonu hlavy motoru) |
| | 9 ochranný kryt |
| | 10 pouzdro cívky |
| | 11 distanční řemen (ochrana květin) |
| | 12 hlava motoru |
| | 13 rukojeť |
| | 14 matice (šroub rukojeti dodatečné rukojeti) |

15 dodatečná rukojeť

- | | |
|----------|---|
| B | 16 šroub s křížovou drážkou (ochranný kryt) |
| C | 17 upnutí rukojeti
18 šroub rukojeti (přídavná rukojeť) |
| D | 19 odblokování (pouzdro cívky)
20 cívka se strunou
21 oddělovač struny
22 očko vývodu struny
23 drážka (cívka se strunou)
24 aretovací tlačítko (cívka se strunou) |

Technické parametry

Elektrický strunová sekačkaPRT 550 B6

Jmenovité vstupní napětí

U . 230 - 240V~ (střídavý proud), 50 Hz

Příkon P550 W

Otáčky naprázdno10000 min⁻¹

Třída ochranyII

Druh ochrany.....IPX0

Průměr stříhu..... 300 mm

Délka struny 2 x 5 m

Síla struny 1,4 mm

Hmotnost.....2,05 kg

Hladina zvukového tlaku

(L_{pA})85,0 dB, K_{pA}=3 dB

Úroveň akustického výkonu (L_{WA})

zaručená 96 dB

měřená 94,3 dB; K_{WA}= 1,99 dB

Vibrace (a_v)

horní držadlo1,24 m/s²; K=1,5 m/s²

přídavné madlo ..1,38 m/s²; K=1,5 m/s²

Uvedená hodnota emisí vibrací byla změřena podle normovaného zkušební postupu a může se použít ke srovnání jednoho elektrického nářadí s jiným.

Uvedená hodnota emisí vibrací se může použít také k odhadnutí přerušení funkce.

v pouzdru cívky:



Směr navíjení struny

Symbody v návodu



Výstražné značky s údaji pro zabránění škodám na zdraví anebo věcným škodám.



Označení nebezpečí s informacemi o zabránění zranění osob v důsledku zasažení elektrickým proudem.



Příkazové značky s údaji pro prevenci škod.



Pozorně si přečtete návod k obsluze.



Informační značky s informacemi pro lepší zacházení s nástrojem.

Bezpečnostní pokyny

Dbejte na bezpečnostní pokyny při používání tohoto nástroje.

Další bezpečnostní upozornění

INSTRUKTÁŽ

- Tento přístroj není určen pro použití dětmi, osobami s omezenými fyzickými, smyslovými nebo duševními schopnostmi nebo nedostatečnými zkušenostmi a znalostmi nebo osobami, které nejsou obeznámeny s pokyny. Děti musí být pod dohledem, aby

se zajistilo, že si nebudou hrát s přístrojem. Čištění a údržbu nesmí provádět děti.

- Dojde-li k poškození síťového připojovacího kabelu tohoto přístroje, musí jej vyměnit výrobce nebo jeho zákaznický servis či podobně kvalifikovaná osoba, aby se zabránilo nebezpečím.
- Příklad: Přístroj se nesmí používat ve výškách nad 2000 m.
- Je nutné pamatovat na to, že sám uživatel je odpovědný za úrazy nebo za ohrožení jiných osob nebo za jejich majetek.
- Zařízení nikdy nespěrujte do rukou dětem ani osobám, které nebyly seznámeny s uvedenými pokyny.
- Místní platné předpisy mohou omezit věk uživatele.
- Pozorně si přečtete pokyny.
- Seznamte se s ovládacími prvky a správným používáním stroje.

PŘÍPRAVA

- Před použitím se stroj musí vizuálně zkontrolovat na výskyt poškození, chybějící nebo nesprávně nainstalovaná ochranná zařízení nebo ochranné kryty.
- Před uvedením zařízení do provozu a po jakémkoliv nárazu ověřte známky opotřebení nebo poškození a nechte provést nezbytné opravy.
- Používejte pouze schválené prodlužovací kabely (H05VVH2-F, H03VVH2-F) o délce maximálně 75 m, které jsou určeny pro používání venku. Před použitím vždy celkem rozviňte kabelový bublen. Zkontrolujte kabel, zda není poškozen a zda nebyl upraven.

- Do zdroje napájení nezapojíte poškozený kabel. Nedotýkejte se poškozeného kabelu před jeho odpojením od proudového napájení. Kvůli poškozenému kabelu byste se mohli dotknout součástí pod napětím.
- Nezapojíte poškozený kabel do zdroje napájení ani se nedotýkejte poškozeného kabelu před jeho odpojením od zdroje napájení, protože poškozené kabely mohou vést ke kontaktu se součástmi pod napětím.
- Před použitím je nutné zkontrolovat, zda na připojovacím a prodlužovacím kabelu nejsou známky poškození nebo zestárnutí. Pokud se kabel během používání poškodí, musí se okamžitě odpojit od sítě. **PŘED ODPOJENÍM KABELU OD SÍTĚ SE JEJ NEDOTÝKEJTE.** Stroj se nesmí používat, pokud je šňůra poškozená nebo opotřebovaná. K vytažení kabelu ze zásuvky byste měli vždy tahat za zástrčku, nikdy za kabel.

PROVOZ

- Ochrana očí, dlouhé kalhoty a pevná obuv se musí nosit po celou dobu používání stroje.
 - Musí se zabránit používání stroje za nepříznivých povětrnostních podmínek, zejména v případě rizika blesku.
 - Varování! Nedotýkejte se žádných pohyblivých nebezpečných součástí, dokud nebyl přístroj odpojen od napájení a pohyblivé nebezpečné díly se zcela nezastavily.
 - Dávat pozor na pořezání nohou a rukou řezacím zařízením.
 - Ocitnou-li se v blízkosti osoby, děti nebo domácí zvířata, přestaňte zařízení používat.
 - Zařízení používejte jen za denního světla nebo dostatečného umělého osvětlení.
 - Ruce a nohy mějte vždy mimo dosah stříhacího zařízení, obzvláště pak při zapnutí motoru.
 - Vždy odpojte přístroj od napájení proudem (tj. vytáhněte zástrčku ze sítě),
 - vždy, jakmile je přístroj ponechán bez dozoru;
 - před odstraněním blokování;
 - před kontrolou, čištěním nebo úpravou přístroje;
 - po kontaktu s cizími tělesy;
 - vždy, když přístroj začne abnormálně vibrovat.
- Zařízení nikdy nepoužívejte s poškozenými nebo chybějícími ochrannými kryty.
- Nepracujte se zařízením v abnormální tělesné poloze. Vždy dbejte na bezpečný postoj, abyste mohli vždy udržovat rovnováhu při práci na svazích.
 - Přejíždějte pomalu. Neutíkejte s přístrojem v ruce.
 - Při provozu stroje vždy noste pevnou obuv a dlouhé kalhoty.
 - **Dojde-li během provozu k nehodě nebo poruše, musí se přístroj okamžitě vypnout. Zranění řádně ošetřete nebo vyhledejte lékařskou pomoc.** Při odstraňování poruch si přečtěte kapitolu „Vyhledávání závad“ nebo se obraťte na naše servisní centrum.
 - Prodlužovací kabel chraňte před pohyblivými nebezpečnými sou-

částmi, aby se zabránilo poškození kabelů, které by mohly způsobit kontakt se součástmi pod napětím.

- Pokud se kabel /prodlužovací kabel při používání poškodí nebo zamotá, ihned přístroj vypněte a vytáhněte síťovou zástrčku, čímž přístroj odpojíte od napájení.
- Použijte zařízení na chybný proud s provozním proudem 30 mA nebo méně.
- Připojovací a prodlužovací kabely je nutné udržovat v bezpečné vzdálenosti od řezacího zařízení.
- Vždy je nutné se ujistit, že ventilační otvory jsou volné bez cizích těles.
- **Vytáhněte síťovou zástrčku/vyjměte akumulátor z přístroje**
 - kdykoliv se jako obsluhující osoba vzdálíte od přístroje,
 - před odstraněním blokování,
 - před kontrolou, čištěním nebo pracemi na přístroji,
 - dojde-li ke kontaktu s cizím tělesem, když následně kontrolujete případné poškození přístroje,
 - k okamžité kontrole, když přístroj začne nadměrně silně vibrovat.
 - pokud přístroj začne neobvykle silně vibrovat, je nutná jeho okamžitá kontrola,
 - zjistěte poškození;
 - proveďte potřebné opravy poškozených částí;
 - zkontrolujte uvolněné části a pevně je dotáhněte.
- Nikdy nenahrazujte nekovo- vé řezací zařízení za kovové řezací zařízení.

ÚDRŽBA A SKLADOVÁNÍ

- Před prováděním údržby nebo čištění odpojte přístroj od napájení.
- Smí se používat pouze náhradní díly a příslušenství doporučené výrobcem.
- Stroj se musí pravidelně kontrolovat a udržovat. Stroj se smí nechat opravit pouze ve smluvní dílně.
- Pokud se stroj nepoužívá, uchovávejte jej mimo dosah dětí.
- Dbejte na to, aby ve větracích otvorech nebyly žádné nečistoty.

Zbývající rizika

I když toto elektrické náradí obsluhujete v souladu s předpisy, stále existují zbývající rizika. V souvislosti s technologií a konstrukcí tohoto elektrického náradí se mohou vyskytovat následující rizika:

- a) zranění pořezáním
- b) poškození sluchu, pokud není nasazena vhodná ochrana sluchu.
- c) poškození zdraví plynoucí z vibrací ruky a paže, pokud se přístroj používá delší dobu nebo není náležitě veden a udržován.



Varování! Toto elektrické náradí vytváří během provozu elektromagnetické pole. Toto pole může za určitých okolností omezovat aktivní nebo pasivní lékařské implantáty. Pro snížení nebezpečí vážného nebo smrtelného zranění doporučujeme osobám s lékařskými implantáty před obsluhou stroje konzultovat implantát se svým lékařem a výrobcem.

Návod k montáži

B Montáž ochranného krytu:

1. Nasadíte ochranný kryt (9) na hlavu motoru (12) a sešroubujete tyto pevně dvěma šrouby s křížovou drážkou (16).

Montáž distančního třmenu (ochrana květin):

2. Rozpojte distanční třmen. Nasadíte oba otevřené konce distančního třmenu do bočních upnutí na spodní hlavě motoru (12). Distanční třmen zacvakne do dvou poloh.

C Montáž přídavného madla:

3. Povolte a odstraňte předmontovanou matici (14) a šroub (18) dodatečné rukojeti (15).
4. Roztáhněte konce přídavné rukojeti (15) od sebe a nasuňte je na držák rukojeti (17).
5. Přišroubujte přídavnou rukojeť (15) pomocí šroubu rukojeti (18) a matice (14).

Obsluha



Pozor nebezpečí poranění! Přístroj nepoužívejte bez ochranného krytu. Při práci s přístrojem noste vhodný oděv a ochranu zraku a sluchu. Před každým použitím se ujistěte, zda je přístroj funkčně způsobilý. Zapínač/vypínač se nesmí zaaretovat. Po uvolnění zapínače/vypínače se musí motor vypnout. Je-li zapínač/vypínač poškozen, není nadále dovoleno s přístrojem pracovat.



Dodržujte ochranu proti hluku a místní předpisy.

Zapnutí a vypnutí



Řezná struna je při dodání na obou koncích kvůli bezpečnosti přepravy zauzlována. Plná automatika s dvojitou strunou reguluje při prvním zapnutí šířku sekání a zauzlované konce budou automaticky odříznuty oddělovačem struny (D 21).



Dbejte na bezpečný postoj a držte přístroj pevně oběma rukama a v dostatečné vzdálenosti od těla. Před zapnutím dbejte na to, aby se přístroj nedotýkal žádných předmětů.



1. Vytvořte na konci prodlužovacího kabelu smyčku, provlékněte ji otvorem na horní rukojeti (1) a zavěste ji do odlehčení tahu kabelu (4).
2. Zapojte přístroj do síťového napětí.
3. Dbejte na bezpečný postoj a přístroj držte pevně oběma rukama. Pouzdro cívky nepokládejte na zem.
4. K zapnutí stiskněte zapínač/vypínač (2).
Chcete-li přístroj vypnout, uvolněte zapínač/vypínač (2).



Trvalé zapnutí není možné.



Po vypnutí přístroje se cívka ještě nějakou dobu otáčí. Vyčkejte, než se cívka zcela zastaví. Ruce a nohy udržujte v bezpečné vzdálenosti. Nebezpečí poranění!



Pravidelně čistěte cívku od zbytků trávy, aby se nezhoršil řezací účinek.

F Nastavování na nástroji

Nastavení přidavného madla:

Přídavné madlo můžete nastavit do různých poloh. Nastavte rukojeť tak, aby se pouzdro cívký v pracovní poloze mírně naklonilo dopředu

- Uvolněte matici (14) a nastavte dodatečnou rukojeť (15) do požadované polohy. Matici opět dotáhněte.

Nastavení výšky:

Teleskopická trubka umožňuje nastavení přístroje podle vaší individuální výšky.

- Povolte šroubovací objímku (6) . Vytáhněte teleskopickou trubku (9) do požadované výšky a opět přišroubujte objímku.

Nastavení úhlu řezu:

Změnou úhlu řezání můžete zasířňovat také nepřístupná místa, např. pod lavičkami a výstupky.

- Stiskněte nožní páku (8) na krytu motoru a nakloňte teleskopickou trubku (7). Je možných 6 nastavení (viz také „Pracovní pokyny“).

Nastavení části madla:

Část madla je možno otočit o 90° (viz také „Pracovní pokyny“).

- Posuňte západku (5) nahoru a otočte část rukojeti (13)  90°, dokud tato nezaskočí do požadované polohy.

Nastavení distančního oblouku

(ochrana rostlin): Distanční oblouk udržuje v bezpečné vzdálenosti od řezacího zařízení rostliny a kmeny, které nejsou sekány.

- Posuňte distanční madlo (11) dopředu. Pokud distanční madlo není potřebné, posuňte ho zpět do parkovací polohy.

Prodloužení řezné struny: Pokud je přístroj vybaven plnou automatikou s dvojitou strunou.

Struny se prodlužují automaticky při každém zapnutí. Aby automatika prodlužování struny fungovala správně, musí se cívka se strunou před novým zapnutím přístroje zastavit. Budou-li struny na začátku delší než sečná výšeč, zkrátí je oddělovač struny na správnou délku (D 21).



Pravidelně kontrolujte nylonovou strunu, zda není poškozena a zda má odpovídající délku podle oddělovače strun.

• Nejsou-li vidět konce struny:

Vyměňte cívku se strunou (D 20) (viz část „Čištění a údržba“)

• Ruční nastavení délky struny:

Vytáhněte síťovou zástrčku!

Stiskněte aretovací tlačítko (D 24), znovu jej uvolněte a poněkud vytáhněte konce struny ven. Tento postup opakujte, dokud konce struny nebudou poněkud přechřívát přes oddělovač strun (D 21).

Pracovní pokyny



Pozor nebezpečí poranění!

- Nesekejte vlhkou nebo mokrou trávu.
- Před spuštěním přístroje se ujistěte, že se cívka nedotýká kamenů, sutí nebo jiných cizích těles.
- Dříve než se přiblížíte k sekanému trávníku, přístroj zapněte.

- Zabraňte nadměrnému zatěžování přístroje během práce.
- Zabraňte kontaktu s pevnými překážkami (kameny, zdi, latkové ploty atd.). Cívka by se rychle opotřebovala.
- Zamezte použití přístroje při špatném počasí, zejména při nebezpečí blesku!
- Pro dodatečnou rukojeť (A 15) nikdy nevolte polohu, která je příliš blízko horní rukojeti (A 1). Tak přístroj můžete jen stěží kontrolovat.

Řezání trávy



Trávu sekejte tím, že budete přístrojem pohybovat doprava a doleva. Sečte pomalu a přisečení držte přístroj tak, aby okruh sečení byl rovnoběžný se zemí. Dlouhou trávu sekejte po vrstvách shora dolů.

Nastavení zastřihávání trávniku:

- Rukojeť: 0° (viz F ④)
- Úhel řezu: $\neq 90^\circ$ (viz F ③)
- Distanční držadlo podle potřeby: v parkovací poloze/vyklopeno (viz F ⑤)

G - Vyžínání okrajů trávniku



Dbejte na to, abyste při práci byli chráněni před řezacím zařízením ochranným krytem.

Nastavení pro zastřihávání trávnickových okrajů:

- Pro zastřihávání trávnickových okrajů vedte přístroj pomalu podél okraje trávniku.
- část madla: 90° (viz F ④)
 - úhel řezu: 90° (viz F ③)
 - distanční oblouk v parkovací poloze

Čištění a údržba



Výstraha! Nebezpečí zranění pohyblivými nebezpečnými díly!



Zajistěte provádění oprav a údržby, které nejsou popsány v tomto návodu, našim servisním střediskem. Používejte pouze originální díly. Nebezpečí poranění!



Vypněte přístroj a vytáhněte síťovou zástrčku ze zásuvky.

Pravidelně provádějte následující čistící a údržbářské práce. Tím je zaručeno dlouhé a spolehlivé užívání.

Čištění přístroje



Přístroj není dovoleno oštrikovat vodou ani pokládat do vody. Hrozí nebezpečí úrazu elektrickým proudem!

- Udržujte větrací šterbinu, kryt motoru a držadla přístroje v čistotě. Použijte k tomu vlhký hadřík nebo kartáč. Nepoužívejte žádné čistící prostředky, příp. rozpouštědla. Mohli byste přístroj nenapravitelně poškodit.
- Po každém sekání očistěte ochranný kryt a řezací zařízení od trávy a hlíny.

Všeobecné údržbářské práce

- Před každým použitím zkontrolujte, zda přístroj nevykazuje viditelné nedostatky, jako uvolněné, opotřebované nebo poškozené díly.
- Zkontrolujte, zda kryty a ochranná zařízení nejsou poškozena a jsou správně usazena. V případě potřeby je vyměňte.

D Výměna cívky



Správný směr navíjení cívky se strunou je samostatně uveden v pouzdře cívky (viz detailní obrázek **D**) a na cívce se strunou (20).

1. Vytáhněte síťovou zástrčku.
2. Otevřete pouzdro cívky (10) současným stisknutím obou odblokování (19) na pouzdru cívky.
3. Sejměte víko pouzdra cívky a vyjměte cívku se strunou (20).
4. Vytlačte konce struny nové cívky se strunou ze štěrbin (23) cívky se strunou.
5. Vložte novou cívku se strunou do pouzdra cívky (10). Strana cívky se strunou, na které je šipkami vyznačen směr navíjení struny, musí být po nasazení viditelná.
6. Provléčte oba konce struny skrz navzájem protilehlá oka výstupu struny (22).
7. Znovu nasadte víko na pouzdro cívky. Dbejte na to, aby odblokování (19) na víku přesně zapadla do drážek na pouzdru cívky. Tyto poté citelně zacvaknou.
8. Zatáhněte oba konce struny a opakovaně stiskněte aretovací tlačítko (24), dokud konce struny nebudou přečnívat cca 1 cm přes oddělovač struny (21).



Zkontrolujte oddělovač struny (21). Příklad v žádném případě nepoužívejte bez oddělovače strun nebo s vadným oddělovačem. Pokud je oddělovač strun poškozen, bezpodmínečně se obraťte na některý z našich zákaznických servisů.



Lze také opět navinout struny, běžné v prodeji a dostupné ve stavebninách a železářství. Takto lze prázdnou

cívku se strunou opět použít. (viz „Technické údaje“) Směr navíjení je zobrazen na cívce.

Přenášení

Přenášejte vypnutý přístroj držení jednou rukou za horní rukojeť (1) a druhou rukou za dodatečnou rukojeť (15). Směřujte řezací jednotkou směrem k zemi. Tím během přepravy zabráníte kontaktu s řezací jednotkou.

Skladování

- Příklad uchovávejte na suchém místě chráněném proti prachu, a mimo dosah dětí.
- Příklad nepokládejte na ochranný kryt. Nejlepší je, pokud jej zavěsíte za horní rukojeť tak, aby se ochranný kryt nedotýkal žádných předmětů. Jinak hrozí nebezpečí, že se ochranný kryt zdeformuje a tím se změní rozměry a bezpečnostní atributy.

Odklizení a ochrana okolí

Zařízení, příslušenství a balení zlikvidujte ekologickou recyklací.



Přístroje nepatří do domovního odpadu.

Směrnice 2012/19/EU o odpadních elektrických a elektronických zařízeních (OEEZ): Spotřebitelé jsou ze zákona povinni recyklovat elektrická a elektronická zařízení na konci jejich životnosti způsobem šetrným k životnímu prostředí. Tímto způsobem je zajištěna recyklace šetrná k životnímu prostředí a šetřící zdroje.

Podle převodu do vnitrostátního práva můžete mít tyto možnosti:

- vrátit v prodejně,
- odevzdat na oficiálním sběrném místě,
- zaslat zpět výrobci/distributorovi.

Tento stav se netýká příslušenství starých přístrojů a pomocných prostředků bez elektrických součástí.

- Posekaný materiál uložte na kompost, neodhazujte jej do popelnice.

Záruka

Vážení zákazníci,

Na tento přístroj poskytujeme 3letou záruku od data zakoupení.

V případě závady tohoto výrobku vám vůči prodejci výrobku přináležejí zákonná práva. Tato zákonná práva nejsou omezena naší následovně uvedenou zárukou.

Záruční podmínky

Záruční doba začíná běžet ode dne nákupu. Uschovejte si, prosím, originál účtenky pro pozdější použití. Tento dokument budete potřebovat jako doklad o koupi.

Zjistíte-li během tří let od data koupě u tohoto výrobku materiálovou nebo výrobní vadu, bude výrobek námi, podle našeho výběru, bezplatně opraven nebo nahrazen. Tato záruční oprava předpokládá, že během 3leté lhůty předložíte poškozený přístroj s dokladem o koupi (pokladní stvrženka) a písemně krátce popíšete, v čem spočívá závada a kdy k ní došlo.

Bude-li závada kryta naší zárukou, získáte zpět opravený nebo nový výrobek. Opravou nebo výměnou výrobku nezačíná záruční doba běžet od začátku.

Záruční doba a zákonné nároky na odstranění vady

Záruční doba se neprodlužuje poskytnutím záruky. Toto platí i pro nahrazené a opravené díly. Již při koupi zjištěné závady a nedostatků musíte nahlásit okamžitě po vybalení výrobku. Po uplynutí záruční doby musíte uhradit náklady za provedené opravy.

Rozsah záruky

Přístroj byl precizně vyroben podle přírodních jakostních směrnic a před dodáním byl svědomitě zkontrolován.

Záruční oprava se vztahuje na materiálové nebo výrobní vady. Tato záruka se netýká dílů výrobku, které jsou vystaveny normálnímu opotřebením, a lze je považovat za spotřební materiál (např. Cívka), nebo poškození křehkých dílů (např. spínač).

Tato záruka neplatí, je-li výrobek poškozen z důvodu neodborného používání, nebo pokud u něj nebyla prováděna údržba.

Pro odborné používání výrobku musí být přesně dodržovány všechny pokyny uvedené v návodu k obsluze. Bezpodmínečně je třeba zabránit používání a manipulacím s výrobkem, které nejsou v návodu k obsluze doporučeny, nebo je před nimi varováno. Výrobek je určen jen pro soukromé účely a ne pro komerční využití. Záruka zaniká v případě zneužívání a neodborné manipulace, používání nadměrné síly a při zásazích, které nebyly provedeny naším autorizovaným servisem.

Postup v případě uplatňování záruky

Pro zajištění rychlého zpracování vaší žádosti, prosím, postupujte podle následujících pokynů:

- Na důkaz, že jste výrobek zakoupili, mějte pro jakékoli případné dotazy připravenou pokladní stvrzenku a číslo výrobku (IAN 420333_2207).
- Číslo výrobku je uvedeno na typovém štítku.
- Pokud by došlo k funkční poruše nebo jiným závadám, nejdříve **telefonicky** nebo **e-mailem** kontaktujte níže uvedené servisní oddělení. Pak získáte další informace o vyřízení vaší reklamace.
- Výrobek označený jako vadný můžete po domluvě s naším zákaznickým servisem, s připojením dokladu o koupi (pokladní stvrzenky) a po uvedení, v čem závada spočívá a kdy k ní došlo, přeposlat bez platby poštovního na vám sdělenou adresu příslušného servisu. Aby bylo zabráněno problémům s přijetím a dodatečnými náklady, bezpodmínečně použijte jen tu adresu, která vám bude sdělena. Zajistěte, aby zásilka nebyla odeslána nevyplaceně jako nadměrné zboží, expres nebo jiný, zvláštní druh zásilky. Přístroj zašlete včetně všech částí příslušenství dodaných při zakoupení a zajistěte dostatečně bezpečný přepravní obal.

Opravná

Opravy, **které nespádají do záruky**, můžete nechat udělat v našem servisu oproti zúčtování. Rádi vám připravíme předběžný odhad nákladů.

Můžeme zpracovávat jen ty přístroje, které byly dostatečně zabalené a odeslány vyplaceně.

Pozor: Prosím, přístroj zašlete našemu autorizovanému servisu vyčištěný a s upozorněním na závadu.

Nepřijmeme přístroje zaslané nevyplaceně jako nadměrné zboží, expres nebo jiný, zvláštní druh zásilky.

Likvidaci vašich poškozených zaslaných přístrojů provedeme bezplatně.

Service-Center



Servis Česko

Tel.: 800143873

E-Mail: grizzly@lidl.cz

IAN 420333_2207

Dovozce

Prosím, respektujte, že následující adresa není adresou servisu. Nejdříve kontaktujte shora uvedené servisní středisko.

Grizzly Tools GmbH & Co. KG

Stockstädter Straße 20

63762 Großostheim

Německo

www.grizzlytools.de

Vyhledávání závad



V případě nehody nebo provozní poruchy ihned vytáhněte síťovou zástrčku! Nedodržení může vést k pořezání.

Problém	Možné příčiny	Odstranění závad
Přístroj nespouští	Poškozený spínač/vypínač	Oprava servisním střediskem
	Defektní motor	
Chod přístroje se přerušuje	Interní uvolněný kontakt	Oprava servisním střediskem
	Poškozený spínač/vypínač	
Silné vibrace, Silný hluk	Znečištěné řezací zařízení	Vyčistěte řezací zařízení (viz „Čištění a údržba“)
	Defektní motor	Oprava servisním střediskem
Špatný výsledek sekání	V cívce se strunou (D 20) není dostatek řezné struny	Případně Řeznou strunu prodlužte (viz kap. „Nastavení na přístroji“) Vyměňte cívku se strunou (D 20) (viz část „Čištění a údržba“)
	Řezná struna není provedena na cívce se strunou (D 20) nebo je provedena jen jednostranně.	Vyměňte cívku se strunou (D 20) a řeznou strunu protáhněte otvory ven. Cívku se strunou znovu namontujte

Náhradní díly / Příslušenství

Náhradní díly a příslušenství obdržíte na stránkách www.grizzlytools.shop

Pokud máte problémy při objednávání, použijte prosím kontaktní formulář.

V případě jakýchkoliv dalších dotazů se obraťte na servisní středisko / „Service-Center“ (viz strana 43).

A 15	dodatečná rukojeť	91105340
D 20	cívka se strunou	13600210
A 9	ochranný kryt.....	91105343

Obsah

Úvod	45
Použitie	45
Všeobecný popis	46
Objem dodávky.....	46
Popis funkcie.....	46
Prehľad.....	46
Technické údaje	46
Symbody a grafické znaky	47
Bezpečnostné pokyny	48
Ďalšie bezpečnostné pokyny.....	48
ZVYŠKOVÉ RIZIKÁ.....	51
Návod na montáž	51
Obsluha	51
Zapínanie a vypínanie.....	52
Nastavovania na nástroji.....	52
Pracovné pokyny	53
Rezanie trávy.....	53
Vyžínanie okrajov trávniku.....	54
Čistenie a údržba	54
Čistenie.....	54
Všeobecné údržbárske práce.....	54
Výmena cievky.....	54
Preprava	55
Uskladnenie	55
Odstránenie a ochrana životného prostredia	55
Zisťovanie závad	56
Náhradné diely / Príslušenstvo	56
Záruka	57
Servisná oprava	58
Service-Center	58
Dovozca	58
Preklad originálneho prehlásenia o zhode CE	79
Nákresy explózií	81

Úvod

Gratulujeme Vám k zakúpeniu Vášho nového prístroja. Tým ste sa rozhodli pre kvalitný produkt. Tento prístroj bol počas výroby testovaný na kvalitu a podrobený výstupnej kontrole. Tým je zabezpečená funkčnosť vášho prístroja.



Návod na obsluhu je súčasťou tohto produktu. Obsahuje dôležité upozornenia ohľadom bezpečnosti, obsluhy a likvidácie. Pred používaním produktu sa oboznámte so všetkými pokynmi pre obsluhu a bezpečnosť. Používajte produkt len predpísaným spôsobom a len v uvedených oblastiach použitia. Návod na obsluhu uschovajte a v prípade odovzdania produktu tretím osobám odovzdajte aj všetky podklady.

Použitie

Prístroj je určený výhradne na kosenie trávy v záhradách a pozdĺž okrajov hriadiok a záhonov. Akékoľvek iné použitie, ktoré v tomto návode na obsluhu nie je výslovne povolené, môže mať za následok poškodenie prístroja a predstavovať vážne nebezpečenstvo pre užívateľa. Nepoužívajte prístroj na orezávanie živých plotov alebo kríkov. Prístroj je určený len na používanie dospelými osobami. Mladiství nad 16 rokov môžu používať prístroj len pod dozorom. Obsluhujúca osoba alebo užívateľ je zodpovedný za nehody alebo škody iných osôb alebo ich majetku. Výrobca nezodpovedá za škody, ktoré boli spôsobené používaním nezodpovedajúcim účelu použitia alebo nesprávnou obsluhou. Tento prístroj nie je vhodný na komerčné používanie. Pri komerčnom použití zanikne záruka.

Všeobecný popis

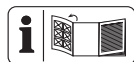

Obrázky najdôležitejších funkčných dielov nájdete na prednej a zadnej sklápateľnej strane.

Objem dodávky

Vybalte nástroj a skontrolujte, či je kompletný:

- Elektrický vyžinač
- Ochranný kryt s dvoma skrutkami
- 2 cievky so strunou (1x už namontovaná, 1x priložená)
- Dištančný oblúk (ochrana kvetov)
- Prídavné držadlo
- Návod na obsluhu

Popis funkcie

Ručne vedená a prenosná elektrická strunová kosačka má ako rezacie zariadenie cievku so strunou.

Dodatočne je prístroj vybavený otočnou hlavou motora, nastaviteľnou hliníkovou teleskopickou rúčkou a dištančným oblúkom. Pre ochranu používateľa je tento nástroj vybavený ochranným zariadením, ktoré zakrýva rezacie zariadenie. Funkciu obslužných dielov si prosím zistíte z nasledujúcich popisov.

Prehľad

- | | |
|----------|---|
| A | 1 Horná rukoväť |
| | 2 Vypínač zap/vyp |
| | 3 Sieťový kábel |
| | 4 Odľahčenie od ťahu |
| | 5 Západka na otočenie úchopnej časti |
| | 6 Skrutkovacia objímka (prestavovanie dĺžky teleskopickej rúry) |
| | 7 Teleskopická rúra |

- | | |
|--|---|
| | 8 Tlačidlo (uhol sklonu hlavy motora) |
| | 9 Ochranný kryt |
| | 10 Puzdro cievky |
| | 11 Dištančný oblúk (ochrana kvetov) |
| | 12 Hlava motora |
| | 13 Časť držadla |
| | 14 Matica (skrutka držadla, prídavné držadlo) |
| | 15 Prídavné držadlo |

- | | |
|----------|---|
| B | 16 Skrutka s krížovou drážkou (ochranný kryt) |
|----------|---|

- | | |
|----------|---------------------------------------|
| C | 17 Uchytenie držadla |
| | 18 Skrutka držadla (prídavné držadlo) |

- | | |
|----------|--|
| D | 19 Odblokovanie (puzdro cievky) |
| | 20 Cievka so strunou |
| | 21 Odrezávač struny |
| | 22 Otvor pre strunu |
| | 23 Štrbina (cievka so strunou) |
| | 24 Aretačné tlačidlo (cievka so strunou) |

Technické údaje

Elektrická kosaPRT 550 B6

Menovité vstupné napätie

U 230 – 240 V~ (striedavý prúd), 50 Hz

Príkon P 550 W

Počet otáčok vo voľnobehu n_0 .. 10000 min⁻¹

Ochranná trieda II

Druh ochrany..... IPX0

Priemer strihu..... 300 mm

Dĺžka lanka..... 2 x 5 m

Hrúbka lanka..... 1,4 mm

Hmotnosť..... 2,05kg

Hladina akustického tlaku

(L_{pA}) 85,0 dB; K_{pA} = 3 dB

Hladina akustického výkonu (L_{WA})

zaručená 96 dB

nameraná 94,3 dB; K_{WA} = 1,99 dB

Vibrácie (a_h)

Horná rukoväť 1,24 m/s²; K=1,5 m/s²

Prídavná rukoväť. 1,38 m/s²; K=1,5 m/s²

Hodnoty hluku a vibrácií boli zistené v súlade s normami a predpismi uvedenými v prehlásení o zhode.

Uvedená emisná hodnota vibrácií bola nameraná podľa normovanej skúšobnej metódy a môže byť použitá na porovnanie jedného elektrického prístroja s druhým. Uvedená emisná hodnota vibrácií môže byť použitá aj na úvodné posúdenie vysadenia prístroja.



Výstraha:

Emisná hodnota vibrácií sa môže počas skutočného používania elektrického nástroja odlišovať od uvádzanej hodnoty, v závislosti od druhu a spôsobu, v akom sa elektrický prístroj používa. Zataženie spôsobené vibráciami sa pokúste udržať tak malé, ako je to možné. Príkladné opatrenia na zníženie zataženia vibráciami je nosenie rukavíc pri používaní nástroja a obmedzenie pracovného času. Pritom sa zohľadnia všetky podiely cyklu prevádzky (napríklad časy, kedy je elektrické zariadenie vypnuté a také, kedy je zapnuté, ale bez zataženia).

Symbols and graphical signs

Symbols on the device



Pozor!



Pozorne si prečítajte návod na obsluhu.



Používajte ochranu očí a sluchu.



Po vypnutí rezacieho prístroja sa otáča nôž ešte niekoľko sekúnd.

Nedržať v blízkosti rúk a nôh.



Nevystavujte prístroj vlhkosti. Nepracujte v daždi a prístroj nepoužívajte na kosenie mokrej trávy.

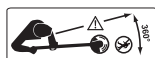

Nedovoľte iným osobám priblížiť sa k prístroju. Mohli by byť poranení odmetanými cudzími telesami.



Nebezpečenstvo poranenia kvôli vymršteným dielom!



Okolo stojace osoby držte mimo nebezpečnej oblasti.



Keď je sieťový kábel poškodený, ihneď vytiahnite zástrčku.



Pri údržbárskych prácach vytiahnite zástrčku.



Údaj garantovanej hladiny akustického výkonu L_{WA} v dB



Prístroje nepatria do domového odpadu.



Trieda ochrany (Dvojitá izolácia)



Priemer strihu



Teleskopická



Otáčateľná



Aretácia skrutkovacej
objímky

na cievke so strunou:

 Smer navíjania struny

na ochrannom kryte:

30cm Priemer strihu

 Smer otáčania struny pri
bežiacom motore

v puzdre cievky:

 Smer navíjania struny

Symbody v návode



**Výstražné značky s
údajmi pre zabránenie
škodám na zdraví ale-
bo vecným škodám.**



**Značky nebezpečenstva
s údajmi k zabráneniu
poškodení zdravia
osôb v dôsledku zásahu
elektrickým prúdom.**



Príkazové značky s údajmi
pre prevenciu škôd.



Pozorne si prečítajte návod
na obsluhu.



Informačné značky s infor-
máciami pre lepšie zaobchá-
dzanie s nástrojom.

Bezpečnostné pokyny

Dbajte na bezpečnostné pokyny
pri používaní tohoto nástroja.

Ďalšie bezpečnostné pokyny

ŠKOLENIE

- Tento prístroj nie je určený na používanie deťmi, osoba-
mi s obmedzenými teles-
nými, senzorickými alebo
duševnými schopnosťami alebo
nedostatočnými skúsenosťami
a vedomosťami alebo osoba-
mi, ktoré nie sú oboznámené
s pokynmi. Deti majú byť pod
dohľadom, aby sa zabezpečilo,
že sa nebudú hrať s prístrojom.
Čistenie a údržbu nesmú deti
vykonávať.
- Ak sa sieťový pripojovací kábel
tohto prístroja poškodí, musí sa
vymeniť výrobcom alebo jeho
zákazníckym servisom alebo
podobnou kvalifikovanou oso-
bou, aby sa zabránilo ohroze-
niam.
- Prístroj sa nesmie používať v
polohách vyšších ako 2000 m.
- Je nutné zohľadniť, že samotný
používateľ je zodpovedný za
úrazy a ohrozenia voči iným
osobám alebo ich majetku.
- Nikdy nedovoľte, aby deti
alebo osoby, ktoré nie sú oboz-
námené s uvedenými návodmi,
používali stroj
- Miestne predpisy môžu obme-
dziť vek používateľa.
- Prečítajte si pozorne pokyny.
- Oboznámte sa s nastavovacími
dielmi a správnym používaním
stroja.

PRÍPRAVA

- Pred použitím stroja treba tento skontrolovať opticky vzhľadom na poškodené, chýbajúce alebo nesprávne umiestnené ochranné zariadenia alebo kryty.
- Dbajte na to, že deti a osoby s obmedzenými telesnými, senzorkými alebo duševnými schopnosťami alebo nedostatočnými skúsenosťami a vedomosťami alebo osoby, ktoré nie sú oboznámené s pokynmi, nesmú používať zariadenie! Miestne predpisy môžu stanoviť pre používateľa obmedzenie veku.
- Používajte iba schválený predĺžovací kábel (H05VVH2-F, H03VVH2-F), ktorý má maximálnu dĺžku 75 m a je určený na používanie vonku. Pred použitím vždy celkom odrolujte káblový bubon. Skontrolujte kábel vzhľadom na poškodenie a starnutie.
- Poškodený kábel nepripájajte na prívod elektrickej energie. Nedotýkajte sa poškodeného kábla, pokiaľ nebol odpojený od prívodu elektrickej energie. V dôsledku poškodeného kábla môže dôjsť ku kontaktu s **aktívnymi dielmi**.
- Na napájanie prúdom nepripájajte žiadny poškodený kábel ani sa ho nedotýkajte skôr ako bude odpojený od napájania, pretože poškodené káble môžu viesť ku kontaktu s aktívnymi časťami.
- Pred použitím vždy skontrolujte pripojovacie a predĺžovacie vedenie na znaky poškodenia alebo starnutia. Ak sa vedenie

počas používania poškodí, je nutné ho ihneď odpojiť od siete. **NEDOTÝKAJTE SA VEDENIA, SKÔR AKO HO ODPOJÍTE ZO SIETE.** Nepoužívajte stroj, keď vedenie je poškodené alebo opotrebované.

Na vyťahnutie vedenia zo zásuvky by ste mali ťahať za zástrčku a nikdy nie za vedenie.

PREVÁDZKA

- Počas celého obdobia používania stroja treba nosiť ochranu očí, dlhé nohavice a pevnú obuv.
- Je potrebné zabrániť používaniu stroja za zlých poveternostných podmienok, zvlášť pri riziku blesku.
- Varovanie! Nedotýkajte sa pohyblivých nebezpečných dielov, skôr ako bude prístroj odpojený od zdroja prúdu a pohyblivé nebezpečné diely sa úplne zastavia.
- Pozor pred poraneniami v dôsledku rezného zariadenia na nohách a rukách.
- Používanie stroja prerušte, ak sa v blízkosti nachádzajú osoby, predovšetkým deti alebo domáce zvieratá.
- Stroj používajte len pri dennom svetle alebo pri dobrom umelom osvetlení.
- Majte ruky a nohy vždy vzdialené od smeru rezania, hlavne vtedy, keď zapínate motor.
- Stroj vždy odpojte od zdroja prúdu (t.j. odpojte zástrčku z elektrickej siete), – vždy, keď necháte prístroj bez dozoru;

- pred odstránením blokovania;
- pred kontrolou, čistením alebo prípravou prístroja;
- po kontakte s cudzím telesom;
- vždy, keď prístroj začne nezvyčajne vibrovať.

Pred uvedením stroja do prevádzky a po akomkoľvek náraze, skontrolujte na znaky opotrebovania alebo poškodenia a nechajte vykonať potrebné opravy.

- Stroj nikdy nepoužívajte s poškodenými alebo chýbajúcimi ochrannými zariadeniami.
- Nedržte telo v neprirodzenej polohe. Dbajte na bezpečný postoj, aby ste vždy mohli udržiavať rovnováhu pri prácach na svahoch.
- Chodte pomaly. Nebežte so zariadením v ruke.
- Pri práci so zariadením noste vždy pevnú obuv a dlhé nohavice.
- **V prípade nehody alebo poruchy počas prevádzky zariadenie okamžite vypnite. Poranenia odborné ošetríte alebo vyhľadajte lekára.** Prečítajte si odstraňovanie porúch v kapitole „Zisťovanie závad“ alebo sa kontaktujte s našim servisným centrom.
- Podržte predĺžovací kábel mimo pohyblivých nebezpečných dielov, aby sa zabránilo poškodeniam na kábloch, ktoré vedú ku kontaktu s aktívnymi dielmi.
- Keď sa kábel/predĺžovací kábel počas aplikácie poškodí alebo zamotá, vypnite ihneď prístroj a vyťahnite sieťovú zástrčku, aby ste odpojili prístroj od zdroja prúdu.

- Prúdový chránič používajte s prevádzkovým prúdom 30 mA alebo nižším.
- Pripojovacie a predĺžovacie vedenie držte mimo dosahu rezacieho nástroja.
- Vždy dbajte na to, aby boli vetracie otvory držané bez cudzích telies.
- **Vyťahnite sieťovú zástrčku/odstráňte akumulátor z prístroja**
 - vždy, keď sa používateľ vzdiali od stroja,
 - pred odstránením blokovania,
 - pred kontrolou, čistením alebo prácami na stroji,
 - po dotyku s cudzím telesom, aby ste skontrolovali stroj vzhľadom na poškodenia,
 - na okamžitú kontrolu, keď stroj začne nadmerne príliš silno vibrovať.
 - v prípade, že stroj začne nezvyčajne silno vibrovať, je potrebná okamžitá kontrola,
 - vyhľadajte poškodenia;
 - vykonajte potrebné opravy poškodených častí;
 - prekontrolujte vzhľadom na uvoľnené diely a tieto pevne utiahnite.
- Nikdy nenahrádzajte nekovové rezacie zariadenie kovovým rezacím zariadením.

ÚDRŽBA A USCHOVANIE

- Prístroj odpojte od zdroja prúdu, skôr ako sa vykoná údržba alebo čistiace práce.
- Používajte iba výrobcom odporúčané náhradné diely a diely príslušenstva.

- Stroj treba pravidelne kontrolovať a vykonávať na ňom údržbu. Stroj nechajte opraviť iba zmluvnej dielni.
- Ak sa stroj nepoužíva, treba ho uschovať mimo dosahu detí.
- Dávajte pozor na to, aby vzduchové otvory neboli zanesené nečistotami.

ZVÝŠKOVÉ RIZIKÁ

Aj pri používaní elektrického prístroja podľa predpisov vždy existujú zvyškové riziká. Nasledujúce nebezpečenstvá môžu vzniknúť v súvislosti s konštrukciou a prevedenia tohto elektrického prístroja:

- a) rezné poranenia,
- b) poškodenie sluchu, ak nenosíte vhodnú ochranu sluchu,
- c) poškodenie zdravia, ktoré sú výsledkom vibrácií pôsobiacich na ruku/rameno, ak sa prístroj používa dlhšiu dobu, alebo ak sa nesprávne vedie a udržiava.



Upozornenie! Tento elektrický prístroj počas prevádzky vytvára elektromagnetické pole. Toto pole môže za určitých okolností ovplyvniť aktívne alebo pasívne lekárske implantáty. Aby sa zabránilo nebezpečenstvu vážnych alebo smrteľných zranení, odporúčame, aby osoby s lekárske implantátmi konzultovali svojho lekára alebo výrobcu lekárskeho implantátu pred samotnou obsluhou prístroja.

Návod na montáž



Montáž ochranného krytu:

1. Nasadíte ochranný kryt (9) na hlavu motora (12) a zoskrutkujete ho pevne s dvoma skrútkami s krížovou drážkou (16).

Montáž dištančného oblúka (ochrana kvetov):

2. Dištančný oblúk odtiahnite. Nasadíte obidva otvorené konce dištančného oblúka do bočných uchytení na dolnej hlave motora (12). Dištančný oblúk zaskočí do dvoch polôh.



Montáž dodatočnej rukoväte:

3. Uvoľníte a odstránite predmontovanú maticu (14) a skrútku (18) prídavnej rukoväte (15).
4. Odtiahnite konce prídavného držadla (15) a nasuňte tieto cez uchytenie držadla (17).
5. Naskrutkujte prídavné držadlo (15) so skrútkou držadla (18) a maticou (14).

Obsluha



Pozor, nebezpečenstvo zranenia! Prístroj nepoužívajte bez ochranného krytu. Pri práci s prístrojom noste vhodný odev, ako aj ochranu očí a sluchu. Pred každým použitím sa ubezpečte, že je prístroj funkčný. Vypínač zap/vyp sa nesmie aretovať. Po pustení vypínača zap/vyp sa musí motor vypnúť. Ak by mal byť vypínač zap/vyp poškodený, s prístrojom sa nesmie viac pracovať.

i Dbajte na ochranu proti hluku a dodržujte miestne predpisy.

Zapínanie a vypínanie

i Struna je pri dodávke na koncoch kvôli zabezpečeniu pri preprave zauzlená. Plná automatika dvojitej struny reguluje pri prvom zapnutí šírku rezu a zauzlené konce sa automaticky odrežú na odrezávači struny (D 21).

! Dbajte na bezpečný postoj a prístroj pevne držte obidvoma rukami a v dostatočnej vzdialenosti od vlastného tela. Pred zapnutím dbajte nato, aby sa prístroj nedotýkal žiadnych predmetov.

- E**
1. Na konci predlžovacieho kábla vytvárajte slučku, vedzte ju cez otvor na hornej rukoväti (1) a zavesťe odľahčenie od ťahu (4).
 2. Prístroj pripojte na sieťové napätie.
 3. Dodržiavajte bezpečný postoj a prístroj držte dobre pevne oboma rukami. Nedávajte puzdro cievky na podlahu.
 4. Na **zapnutie** stlačte vypínač zap/vyp (2).
Na **vypnutie** vypínač zap/vyp (2) pustiťe.

i Zapnutie trvalého chodu nie je možné.

! **Po vypnutí prístroja sa cievka otáča ešte nejaký čas ďalej. Nechajte cievku, aby sa úplne dostala do pokoja. Ruky a nohy držte mimo dosahu! Nebezpečenstvo poranenia!**

i Cievku pravidelne zbavujte zvyškov trávy, aby efekt rezania nebol ovplyvnený.

F Nastavovania na nástroji

Nastavenie dodatočnej rukoväte:

Dodatočnú rukoväť môžete umiestniť do rôznych pozícií. Nastavte držadlo tak, aby puzdro cievky bolo v pracovnom držaní ľahko naklonené smerom dopredu

- ① Uvoľnite maticu (14) a prestavte prídavné držadlo (15) do želanej polohy. Maticu znova pevne dotiahnite.

Nastavenie výšky:

Teleskopická rúra vám umožní nastaviť prístroj na vašu individuálnu výšku.

- ② Povoľte skrutkovacie puzdro (6) . Nastavte teleskopickú rúru (9) na požadovanú dĺžku a znova pevne dotiahnite skrutkovacie puzdro.

Nastavenie rezacieho uhla:

So zmeneným rezacím uhlom môžete rezať aj na neprístupných miestach, napr. pod lavičkami a výčnelkami.

- ③ Stlačte nožnú páku (8) na kryte motora a nakloňte teleskopickú rúru (7). Je možných 6 polôh (pozri aj „Pracovné pokyny“).

Nastavenie časti rukoväte:

Rukoväť je možné otáčať o 90° (pozri aj „Pracovné pokyny“).

- ④ Posuňte západku (5) nahor a otočte časť rukoväte (13) , až zaskočí v želanej polohe.

Nastavenie dištančného oblúka (ochrany kvetov):

Dištančný oblúk zadržiava rastliny a kme-
ne, ktoré nechcete rezať vo vzdialenosti od
rezacieho zariadenia.

- ⑤ Posuňte dištančné madlo (11) dopredu.
Ak dištančné madlo nie je potrebné,
posuňte ho späť do polohy parkovania.

Predĺženie struny: Váš prístroj je vyba-
vený plnou automatikou dvojitej struny.
Struny sa predĺžia automaticky pri kaž-
dom procese zapnutia. Aby automatika
predĺženia struny fungovala správne, musí
sa cievka so strunou uviesť do zastavenia,
skôr ako prístroj znova zapnete.
Ak by mali byť struny na začiatku dlhšie
ako zadáva okruh kosenia, prostredníc-
tvom odrezávača struny (D 21) sa auto-
maticky skráti na správnu dĺžku.

i Pravidelne kontrolujte nylonovú
strunu vzhľadom na poškodenie a
či má struna ešte dĺžku zadanú od-
rezávačom struny

- **Keď nie sú viditeľné žiadne konce struny:** Vymeňte cievku so strunou (D 20) (pozri „Čistenie a údržba“).
- **Manuálne nastavenie dĺžky struny:**
Vytiahnite sieťovú zástrčku! Stlačte aretačné tlačidlo (D 24), znova ho pusťte a vytiahnite konce struny trochu von. Tento postup zopakujte tak často, až budú konce struny stáť trochu von nad orezávačom struny (D 21).

Pracovné pokyny



Pozor nebezpečenstvo poranenia!

- Nerežte vlhkú alebo mokrú trávu.
- Pred spustením prístroja sa uistite, že cievka nie je v kontakte s kameňmi, okruhliakmi alebo inými cudzími telesami.
- Prístroj zapnite predtým, ako sa priblížite k tráve, ktorú treba kosiť.
- Počas práce sa vyhýbajte preťaženiu prístroja.
- Vyhýbajte sa dotyku s pevnými prekážkami (kamene, múry, drevené oplotenia atď.). Lanko by sa rýchlo opotrebovalo. Cievka by sa bola rýchlo opotrebovala.
- Nepoužívajte zariadenie pri zlom počasi, hlavne v prípade ohrozenia bleskom!
- Pre prídavné držadlo (A 15) nevoľte polohu, ktorá je príliš blízko na hornom držadle (A 1). Takto môžete prístroj kontrolovať zle.

Rezanie trávy



Režte trávu tým spôsobom, že pohybujete prístrojom doprava a doľava. Koste pomaly a pri kosení držte prístroj s okruhom kosenia paralelne k zemi. Dlhú trávu režte postupne po vrstvách smerom zhora nadol.

Nastavenia pre zarovnávanie trávnik:

- Časti držadla: 0° (pozri F ④)
- Uhol rezu: ≠90° (pozri F ③)
- Dištančný oblúk podľa potreby: v parkovacej polohe/vyklopený (pozri F ⑤)

G Vyžínanie okrajov trávnik



Dávajte pozor na to, aby ste pri prácach boli pred rezacím nástrojom chránení ochranným krytom.

Nastavenia pre rezanie hrán trávnik:

Na rezanie hrán trávnik vedte prístroj pomaly pozdĺž hrán trávnik.

- Rukoväť: 90° (pozri **F** ④)
- Rezací uhol: 90° (pozri **F** ③)
- Dištančný oblúk v parkovacej polohe

Čistenie a údržba



Výstraha! Nebezpečenstvo poranenia v dôsledku pohyblivých nebezpečných dielov!



Opravy a údržbárske práce, ktoré nie sú uvedené v tomto návode, nechajte vykonať v našom servisnom stredisku. Používajte iba originálne diely. Nebezpečenstvo zranenia!



Vypnite prístroj a vytiahnite sieťovú zástrčku.

Nasledovné čistenie a údržbárske práce vykonávajú pravidelne. Tým sa zaručí dlhé a spoľahlivé používanie.

Čistenie



Prístroj sa nesmie vystriekať vodou, ani sa ponárať do vody. Hrozí nebezpečenstvo elektrického úderu!

- Vetracie otvory, kryt motora a rukoväť prístroja udržiavajte vždy čisté. K tomu použite vlhkú handričku alebo kefu. Nepoužívajte žiadne čistiace prostriedky alebo rozpúšťadlá. Mohli by ste tak nenapravitelne poškodiť prístroj.
- Po každom rezaní vyčistite ochranný kryt a rezacie zariadenie od trávy a zeminy.

Všeobecné údržbárske práce

- Pred každým použitím skontrolujte prístroj na viditeľné nedostatky, ako napr. uvoľnené, opotrebované alebo poškodené diely.
- Skontrolujte kryt a ochranné zariadenia (pozri) na poškodenia a správne uloženie. V prípade potreby tieto vymeňte.



D Výmena cievky



Správny smer navíjania cievky so strunou je zvlášť uvedený v puzdre cievky (pozri detailný obrázok **D**) a na cievke so strunou (20).

1. Vytiahnite sieťovú zástrčku.
2. Otvorte puzdro cievky (10) tak, že stlačíte súčasne obidve odblokovania (19) na puzdre cievky.
3. Odoberte veko puzdra cievky a vyberte von puzdro cievky (20).
4. Vytlačte konce struny novej cievky so strunou zo štrbín (23) cievky so strunou.
5. Vložte novú cievku so strunou do puzdra cievky (10). Strana cievky so strunou, na ktorej je uvedený smer navíjania struny prostredníctvom šípok, musí byť po vložení viditeľná.
6. Zastrčte obidva konce struny cez protiahlé oká výstupu struny (22).

7. Nasadíte znova veko na puzdro cievky. Dávajte pozor na to, aby odblokovania (19) na veku sa pritom hodili presne do vybraní na puzdre cievky. Potom citelne zapadnú.
8. Ťahajte za konce struny a stlačte vždy znova aretačné tlačidlo (24), až konce struny budú vyčnievať približne 1 cm cez odrezávač struny (21).

i Skontrolujte odrezávač struny (21). Prístroj v žiadnom prípade nepoužívajte bez odrezávača struny alebo s chybným odrezávačom struny. Keď je odrezávač struny poškodený, obráťte sa bezpodmienečne na naše miesta zákaznickeho servisu.

i Je možné znova navinúť tiež struny, bežne dostupné v predajni so stavebným materiálom. Tým sa môže prázdna cievka so strunou znova použiť. (pozri „Technické údaje“). Smer navíjania je zobrazený na cievke.

Preprava

Vypnutý prístroj noste s jednou rukou na hornom držadle (A1) a jednou rukou na prídavnom držadle (A15). Rezáciu jednotku mierte do smeru zeme. Tak pri prenášaní zabránite tomu, aby ste sa dostali do kontaktu s rezacou jednotkou.

Uskladnenie

- Prístroj uschováajte na suchom a bezprašnom mieste a mimo dosahu detí.
- Neodkladajte prístroj na jeho ochranný kryt. Najlepšie urobíte, keď ho zavesíte za hornú rukoväť tak, aby

sa ochranný kryt nedotýkal žiadnych iných predmetov. Inak totiž hrozí nebezpečenstvo, že sa ochranný kryt zdeformuje a tým sa zmenia rozmery a bezpečnostné vlastnosti.

- Pred dlhším skladovaním (napr. cez zimu) vyberte akumulátor z prístroja (dve žiarovky signalizácie stavu nabíjania na akumulátore svietia).

Odstránenie a ochrana životného prostredia

Zariadenie, príslušenstvo a balenie prineste na ekologické zhodnotenie.



Prístroje nepatria do domového odpadu.

Smernice 2012/19/EU o odpadných elektrických a elektronických zariadeniach (OEEZ): Spotrebiteľé jsou ze zákona povinni recyklovat elektrická a elektronická zařízení na konci jejich životnosti způsobem šetrným k životnímu prostředí. Tímto způsobem je zajištěna recyklace šetrná k životnímu prostředí a šetřící zdroje.

Podle převodu do vnitrostátního práva můžete mít tyto možnosti:

- vrátit v prodejně,
- odevzdat na oficiálním sběrném místě,
- zaslat zpět výrobci/distributorovi.

Tento stav se netýká příslušenství starých přístrojů a pomocných prostředků bez elektrických součástí.

- Rezaný materiál zakompostujte a nevyhadzujte ho do nádoby na odpad.

Zisťovanie závad



V prípade nehody alebo prevádzkovej poruchy vyťahnite ihneď sieťovú zástrčku! Nedodržanie by mohlo spôsobiť rezné poranenia.

Problém	Možná príčina	Odstránenie závady
Prístroj sa nespustí	Chybný zapínač/vypínač (A 2)	Oprava v servisnom stredisku
	Chybný motor	
Prístroj pracuje pre-rušovane	Interný poškodený kontakt	Oprava v servisnom stredisku
	Chybný zapínač/vypínač (A 2)	
Silné vibrácie, silný hluk	Znečistené rezacie zariadenie	Vyčistite rezacie zariadenie (pozri „Čistenie a údržba“)
	Chybný motor	Oprava v servisnom stredisku
Zlý výsledok rezania	Cievka so strunou (D 20) má nedostatok struny	Príp. Predĺženie struny (pozri kap. „Nastavenia na prístroji“) Vymeňte cievku so strunou (D 20) (pozri „Čistenie a údržba“)
	Struna nie je vedená alebo je vedená iba jednostranne z cievky so strunou (D 20)	Odoberte cievku so strunou (D 20) a navlečte strunu cez otvory smerom von, cievku so strunou znova namontujte.

Náhradné diely / Príslušenstvo

Náhradné diely a príslušenstvo nájdete na strane
www.grizzlytools.shop

Ak by sa mali vyskytnúť problémy s procesom objednávky, použite, prosím, kontaktný formulár.

Pri ďalších otázkach sa obráťte na „Service-Center“ (pozri stranu 58).

A 9	Ochranný kryt	91105343
A 15	Prídavné držadlo	91105340
D 20	Cievka so strunou.....	13600210

Záruka

Vážená zákazníčka, vážený zákazník, Pre tento prístroj platí záruka 3 roky od dátumu zakúpenia.

Ak je prístroj poškodený, podľa zákona máte právo ho reklamovať u výrobcu produktu. Tieto práva vyplývajúce zo zákona nie sú našou následne opísanou zárukou obmedzené.

Záručné podmienky

Záručná lehota začína dňom zakúpenia. Pokladničný doklad ako originál prosím starostlivo uschovajte. Je potrebný ako dôkaz o zakúpení.

Ak sa počas troch rokov od dátumu zakúpenia tohto produktu vyskytne materiálna alebo výrobná chyba, produkt - podľa nášho rozhodnutia - bezplatne opravíme alebo nahradíme. Predpokladom záruky je, že v priebehu trojročnej lehoty bude predložený poškodený prístroj a pokladničný doklad a stručne opísaná chyba a kedy sa vyskytla.

Ak sa v rámci našej záruky chyba pokryje, obdržíte späť opravený alebo nový prístroj. S opravou alebo výmenou produktu sa nezačína nová záručná doba.

Záručná doba a nárok na odstránenie vady

Záručná doba sa poskytnutím záruky nepredlžuje. To platí aj pre nahradené a opravené diely. Prípadné škody a nedostatky vzniknuté už pri zakúpení sa musia ihneď po vybalení ohlásiť. Opravy vykonané po uplynutí záručnej doby sú spoplatnené.

Rozsah záruky

Prístroj bol vyrobený podľa prísnych smerníc kvality a pred dodaním bol svedomite kontrolovaný.

Záruka sa týka materiálových alebo výrobných chýb. Táto záruka sa nevzťahuje na diely produktu, ktoré sú vystavené normálnemu opotrebeniu a preto sa môžu považovať za opotrebované diely (napr Cievka) alebo na poškodenia na krehkých dieloch (napr spínač).

Táto záruka zaniká, ak bol produkt používaný poškodený, neodborne alebo nebola vykonávaná údržba. Pre odborné používanie produktu je nutné presne dodržiavať všetky návody uvedené v návode na obsluhu. Bezpodmienečne sa vyhnite používaniu, ktoré sa v návode na obsluhu neodporúča alebo pred ktorým ste boli vystríhaní.

Produkt je určený len pre súkromné použitie a nie v oblasti podnikania. Záruka zaniká pri nesprávnom a neodbornom používaní, pri násilnom používaní a pri zásahoch, ktoré neboli vykonané v našej servisnej pobočke.

Postup v prípade reklamácie

Pre zabezpečenie rýchleho spracovania vašej žiadosti postupujte prosím podľa nasledujúcich pokynov:

- Pri všetkých požiadavkách predložte pokladničný doklad a číslo artiklu (IAN 420333_2207) ako dôkaz o zakúpení.
- Číslo artiklu nájdete na typovom štítku.
- Ak sa vyskytnú chyby funkcie alebo iné nedostatky, kontaktujte najskôr následne uvedené servisné oddelenie **telefonicky** alebo **emailom**. Následne obdržíte ďalšie informácie o priebehu vašej reklamácie.



- Produkt evidovaný ako poškodený môžete po dohode s našim zákazníckym servisom, s priloženým dokladom o zakúpení (pokladničný doklad) a s údajmi, v čom chyba spočíva a kedy vznikla, zaslať bez poštovného na adresu servisu, ktorá vám bude oznámená. Pre zabránenie dodatočných nákladov a problémov pri prevzatí použijete len tú adresu, ktorá vám bude oznámená. Nezasielajte prístroj ako nadmerný tovar na náklady príjemcu, expresne alebo s iným špeciálnym nákladom. Prístroj pošlite so všetkými časťami príslušenstva dodanými pri zakúpení a zabezpečte dostatočne bezpečné prepravné balenie.

Servisná oprava

Opravy, ktoré nepodliehajú záruke, môžeme nechať vykonať v našej servisnej pobočke za úhradu. Radi vám poskytneme predbežnú kalkuláciu nákladov.

Môžeme spracovať len prístroje, ktoré boli doručené dostatočne zabalené a so zaplateným poštovým.

Pozor: Prístroj pošlite do našej servisnej pobočky vyčistený a s informáciami o chybe. Neprevezmeme prístroje zaslané ako nadmerný tovar na náklady príjemcu, expresne alebo s iným špeciálnym nákladom. Likvidáciu vašich poškodených zaslaných prístrojov vykonáme bezplatne.

Service-Center



Servis Slovensko

Tel.: 0850 232001

E-Mail: grizzly@lidl.sk

IAN 420333_2207

Dovozca

Nasledujúca adresa nie je adresa servisu. Najskôr kontaktujte hore uvedené servisné centrum.

Grizzly Tools GmbH & Co. KG

Stockstädter Straße 20

63762 Großostheim

Nemecko

www.grizzlytools.de

Inhalt

Einleitung	59
Bestimmungsgemäße Verwendung	59
Allgemeine Beschreibung	60
Lieferumfang.....	60
Funktionsbeschreibung	60
Übersicht	60
Technische Daten	60
Symbole und Bildzeichen	61
Sicherheitshinweise	62
Weiterführende Sicherheitshinweise ..	62
Restrisiken	65
Montageanleitung	66
Bedienung	66
Ein- und Ausschalten.....	67
Einstellungen am Gerät.....	67
Arbeitshinweise	68
Gras schneiden.....	69
Rasenkantentrimmen.....	69
Reinigung und Wartung	69
Reinigung.....	69
Allgemeine Wartungsarbeiten	70
Spule auswechseln	70
Transport	70
Lagerung	70
Entsorgung/Umweltschutz	71
Fehlersuche	72
Ersatzteile/Zubehör	72
Garantie	73
Reparatur-Service	74
Service-Center	74
Importeur	74
Original-EG-Konformitäts- erklärung	80
Explosionszeichnung	81

Einleitung

Herzlichen Glückwunsch zum Kauf Ihres neuen Gerätes. Sie haben sich damit für ein hochwertiges Gerät entschieden. Dieses Gerät wurde während der Produktion auf Qualität geprüft und einer Endkontrolle unterzogen. Die Funktionsfähigkeit Ihres Gerätes ist somit sichergestellt.



Die Betriebsanleitung ist Bestandteil dieses Gerätes. Sie enthält wichtige Hinweise für Sicherheit, Gebrauch und Entsorgung. Machen Sie sich vor der Benutzung des Gerätes mit allen Bedien- und Sicherheitshinweisen vertraut. Benutzen Sie das Gerät nur wie beschrieben und für die angegebenen Einsatzbereiche. Bewahren Sie die Betriebsanleitung gut auf und händigen Sie alle Unterlagen bei Weitergabe des Gerätes an Dritte mit aus.

Bestimmungsgemäße Verwendung

Das Gerät ist nur zum Schneiden von Gras in Gärten und entlang von Beeträndern geeignet. Jede andere Verwendung, die in dieser Anleitung nicht ausdrücklich zugelassen wird, kann zu Schäden am Gerät führen und eine ernsthafte Gefahr für den Benutzer darstellen. Verwenden Sie das Gerät nicht zum Schneiden von Hecken oder Sträuchern. Das Gerät ist zum Gebrauch durch Erwachsene bestimmt. Jugendliche über 16 Jahre dürfen das Gerät nur unter Aufsicht benutzen. Der Hersteller haftet nicht für Schäden, die durch bestimmungswidrigen Gebrauch oder falsche Bedienung verursacht wurden. Dieses Gerät ist nicht zur gewerblichen Nutzung geeignet. Bei gewerblichem Einsatz erlischt die Garantie.

Allgemeine Beschreibung

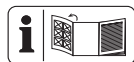

Die Abbildung der wichtigsten Funktionsteile finden Sie auf der vorderen und der hinteren Ausklappseite.

Lieferumfang

Packen Sie das Gerät aus und kontrollieren Sie, ob es vollständig ist:

- Elektro-Rasentrimmer
- Schutzabdeckung mit zwei Schrauben
- 2 Fadenspulen (1x bereits montiert, 1x beiliegend)
- Distanzbügel (Blumenschutz)
- Zusatzgriff
- Betriebsanleitung

Funktionsbeschreibung

Der handgeführte und tragbare Elektro-Rasentrimmer besitzt als Schneideeinrichtung eine Fadenspule.

Zusätzlich ist das Gerät mit einem schwenkbaren Motorkopf, verstellbarem Alu-Teleskoprohr und Distanzbügel ausgestattet.

Zum Schutz des Anwenders ist das Gerät mit einer Schutzvorrichtung versehen, die die Schneideeinrichtung abdeckt.

Die Funktion der Bedienteile entnehmen Sie bitte den nachfolgenden Beschreibungen.

Übersicht

- | | |
|----------|--|
| A | 1 Oberer Handgriff |
| | 2 Ein-/Ausschalter |
| | 3 Netzkabel |
| | 4 Zugentlastung |
| | 5 Riegel zum Drehen des Griffteils |
| | 6 Schraubhülse
(Längenverstellung Teleskoprohr) |
| | 7 Teleskoprohr |

- | | |
|--|--|
| | 8 Druckknopf
(Neigungswinkel Motorkopf) |
| | 9 Schutzabdeckung |
| | 10 Spulenkapsel |
| | 11 Distanzbügel (Blumenschutz) |
| | 12 Motorkopf |
| | 13 Griffteil |
| | 14 Mutter (Griffschraube Zusatzgriff) |
| | 15 Zusatzgriff |

- | | |
|----------|--|
| B | 16 Kreuzschlitzschraube
(Schutzabdeckung) |
|----------|--|

- | | |
|----------|--------------------------------|
| C | 17 Griffaufnahme |
| | 18 Griffschraube (Zusatzgriff) |

- | | |
|----------|--------------------------------|
| D | 19 Entriegelung (Spulenkapsel) |
| | 20 Fadenspule |
| | 21 Fadenschneider |
| | 22 Fadenauslass-Öse |
| | 23 Schlitz (Fadenspule) |
| | 24 Arretierknopf (Fadenspule) |

Technische Daten

Elektro-Rasentrimmer....PRT 550 B6

Nenneingangsspannung

U .. 230 - 240V~ (Wechselstrom), 50 Hz

Leistungsaufnahme P.....550 W

Leerlaufdrehzahl n_010000 min⁻¹

SchutzklasseII

Schutzart.....IPX0

Schnittkreis.....300 mm

Fadenlänge2 x 5m

Fadenstärke.....1,4 mm

Gewichtca. 2,05 kg

Schalldruckpegel

(L_{pA})85,0 dB; K_{pA} = 3 dB

Schalleistungspegel (L_{WA})

garantiert.....96 dB

gemessen.....94,3 dB; K_{WA} = 1,99 dB

Vibration (a_h)

Oberer Handgriff. 1,24 m/s²; K= 1,5 m/s²

Zusatzhandgriff.... 1,38 m/s²; K= 1,5 m/s²

Lärm- und Vibrationswerte wurden entsprechend den in der Konformitätserklärung genannten Normen und Bestimmungen ermittelt.

Der angegebene Schwingungsemissionswert ist nach einem genormten Prüfverfahren gemessen worden und kann zum Vergleich eines Elektrowerkzeugs mit einem anderen verwendet werden.

Der angegebene Schwingungsemissionswert kann auch zu einer einleitenden Einschätzung der Aussetzung verwendet werden.

! Warnung:

Der Schwingungsemissionswert kann sich während der tatsächlichen Benutzung des Elektrowerkzeugs von dem Angabewert unterscheiden, abhängig von der Art und Weise, in der das Elektrowerkzeug verwendet wird. Versuchen Sie die Belastung durch Vibrationen so gering wie möglich zu halten. Beispielhafte Maßnahmen zur Verringerung der Vibrationsbelastung sind das Tragen von Handschuhen beim Gebrauch des Werkzeugs und die Begrenzung der Arbeitszeit. Dabei sind alle Anteile des Betriebszyklus zu berücksichtigen (beispielsweise Zeiten, in denen das Elektrowerkzeug abgeschaltet ist, und solche, in denen es zwar eingeschaltet ist, aber ohne Belastung läuft).

Symbole und Bildzeichen

Bildzeichen auf dem Gerät:

! Achtung!

 Lesen Sie die Betriebsanleitung aufmerksam durch.

 Tragen Sie Augen- und Gehörschutz.

 Nach dem Ausschalten dreht sich die Schneideinrichtung noch für einige Sekunden. Hände und Füße fernhalten.

 Setzen Sie das Gerät nicht der Feuchtigkeit aus. Arbeiten Sie nicht bei Regen und schneiden Sie kein nasses Gras.

 Halten Sie andere Personen fern. Sie könnten durch weggeschleuderte Fremdkörper verletzt werden.

 Verletzungsgefahr durch weggeschleuderte Teile

 Umstehende Personen vom Gerät fernhalten

 Ziehen Sie sofort den Stecker, wenn die Anschlussleitung beschädigt ist.

 Ziehen Sie bei Wartungsarbeiten den Stecker

 Angabe des garantierten Schalleistungspegels L_{WA} in dB

 Elektrogeräte gehören nicht in den Hausmüll

 Schutzklasse (Doppelisolierung)

 30 cm
Schnittkreis



Teleskopierbar



Drehbar



Arretierung der Schraubhülse

auf der Fadenspule:



Wickelrichtung des Fadens

auf der Schutzabdeckung:

30cm Schnittkreis



Drehrichtung des Fadens bei laufendem Motor

in der Spulenkapsel:

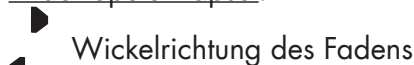

Wickelrichtung des Fadens

Symbole in der Anleitung:



Gefahrenzeichen mit Angaben zur Verhütung von Personen- oder Sachschäden



Gefahrenzeichen mit Angaben zur Verhütung von Personenschäden durch elektrischen Schlag



Gebotszeichen mit Angaben zur Verhütung von Schäden



Lesen Sie die Betriebsanleitung aufmerksam durch.



Hinweiszeichen mit Informationen zum besseren Umgang mit dem Gerät

Sicherheitshinweise

Beim Gebrauch der Maschine sind die Sicherheitshinweise zu beachten.

Weiterführende Sicherheitshinweise

SCHULUNG

- Dieses Gerät ist nicht dafür bestimmt, von Kindern, Personen mit eingeschränkten körperlichen, sensorischen oder geistigen Fähigkeiten oder unzureichender Erfahrung und Wissen oder Personen, welche mit den Anweisungen nicht vertraut sind, benutzt zu werden. Kinder sollten beaufsichtigt werden, um sicherzustellen, dass sie nicht mit dem Gerät spielen. Reinigung und Wartung darf nicht von Kindern durchgeführt werden.
- Das Gerät darf nicht in Lagen höher als 2000 m verwendet werden.
- Wenn die Netzanschlussleitung dieses Gerätes beschädigt wird, muss sie durch den Hersteller oder seinen Kundendienst oder eine ähnlich qualifizierte Person ersetzt werden, um Gefährdungen zu vermeiden.
- Es ist zu beachten, dass der Benutzer selbst für Unfälle oder Gefährdungen gegenüber anderen Personen oder deren Besitz verantwortlich ist.

- Erlauben Sie nie, dass Kinder oder Personen, die mit den genannten Anweisungen nicht vertraut sind, die Maschine benutzen.
- Örtlich geltende Vorschriften können das Alter des Benutzers beschränken.
- Lesen Sie die Anweisungen aufmerksam.
- Machen Sie sich mit den Teilen und der sachgemäßen Verwendung der Maschine vertraut.
- Schließen Sie kein beschädigtes Kabel an die Stromversorgung an. Berühren Sie kein beschädigtes Kabel, bevor es von der Stromversorgung getrennt wurde. Durch ein beschädigtes Kabel kann es zum Berühren **aktiver Teile** kommen.
- Kein beschädigtes Kabel an die Stromversorgung anzuschließen, oder ein beschädigtes Kabel zu berühren bevor es von der Stromversorgung getrennt wurde, da beschädigte Kabel zum Berühren aktiver Teile führen können.

VORBEREITUNG

- Vor der Benutzung ist die Maschine optisch auf beschädigte, fehlende oder falsch angebrachte Schutzeinrichtungen oder –abdeckungen zu überprüfen.
- Vor Inbetriebnahme der Maschine und nach irgendwelchem Aufprall prüfen Sie sie auf Anzeichen von Verschleiß oder Beschädigung und lassen Sie notwendige Reparaturen durchführen.
- Verwenden Sie nur zugelassene Verlängerungskabel (H05VVH2-F, H03VVH2-F), die höchstens 75 m lang und für den Gebrauch im Freien bestimmt sind. Rollen Sie eine Kabeltrommel vor Gebrauch immer ganz ab. Überprüfen Sie das Kabel auf Beschädigung und Alterung.
- Vor der Benutzung ist die Anschluss- und Verlängerungsleitung auf Anzeichen von Beschädigung oder Alterung zu überprüfen. Wird die Leitung während des Gebrauchs beschädigt, ist sie unverzüglich vom Netz zu trennen. **DIE LEITUNG NICHT BERÜHREN, BEVOR SIE VOM NETZ GETRENNT IST.** Die Maschine nicht verwenden, wenn die Leitung beschädigt oder verschlissen ist. Um die Leitung aus der Steckdose zu ziehen, sollten Sie immer am Stecker ziehen, nie an der Leitung.

BETRIEB

- Augenschutz, lange Hose und festes Schuhwerk sind über den gesamten Zeitraum der Benutzung zu tragen.

- zung der Maschine zu tragen.
- Die Verwendung der Maschine unter Schlechtwetterbedingungen, insbesondere bei Blitzrisiko, ist zu vermeiden.
 - **Warnung!** Berühren Sie keine sich bewegenden, gefährlichen Teile, bevor das Gerät von der Stromversorgung getrennt wurde und die beweglichen, gefährlichen Teile vollständig zum Stillstand gekommen sind.
 - Vorsicht vor Verletzungen durch die Schneideinrichtung an Füßen und Händen.
 - Unterbrechen Sie den Gebrauch der Maschine, wenn Personen, vor allem Kinder oder Haustiere, in der Nähe sind.
 - Benutzen Sie die Maschine nur bei Tageslicht oder guter künstlicher Beleuchtung.
 - Halten Sie immer Hände und Füße von der Schneideinrichtung entfernt, vor allem, wenn Sie den Motor einschalten.
 - Stets die Maschine von der Stromversorgung trennen (d. h. den Stecker vom Stromnetz trennen),
 - immer, wenn die Maschine unbeaufsichtigt gelassen wird;
 - vor dem Entfernen einer Blockierung;
 - vor der Überprüfung, Reinigung oder Bearbeitung der Maschine;
 - nach dem Kontakt mit einem Fremdkörper;
 - immer, wenn die Maschine beginnt ungewöhnlich zu vibrieren.
- Niemals die Maschine mit beschädigter Abdeckung oder Schutzeinrichtung bzw. ohne Abdeckung oder Schutzeinrichtungen verwenden.
- Vermeiden Sie eine abnormale Körperhaltung. Sorgen Sie für einen sicheren Stand, um jederzeit das Gleichgewicht beim Arbeiten an Hängen halten zu können.
 - Gehen Sie langsam. Laufen Sie nicht mit dem Gerät in der Hand.
 - Tragen Sie während des Betriebs der Maschine jederzeit festes Schuhwerk und lange Hosen.
 - **Bei Auftreten eines Unfalles oder einer Störung während des Betriebs ist das Gerät sofort auszuschalten. Versorgen Sie Verletzungen sachgemäß oder suchen Sie einen Arzt auf.** Lesen Sie zur Beseitigung von Störungen das Kapitel „Fehlersuche“ oder kontaktieren Sie unser Service-Center.
 - Halten Sie das Verlängerungskabel von beweglichen, gefährlichen Teilen fern, um Beschädigungen an Kabeln zu vermeiden, welche zum Berühren **aktiver Teile** führen können.

- Wenn das Kabel/Verlängerungskabel während der Anwendung beschädigt oder verwickelt wird, schalten Sie das Gerät sofort aus und ziehen Sie den Netzstecker, um das Gerät von der Stromversorgung zu trennen.
- Verwenden Sie ein Fehlerstromschutzgerät mit einem Betriebsstrom von 30 mA oder weniger.
- Anschluss- und Verlängerungsleitung von der Schneideinrichtung fernhalten.
- Stets sicherstellen, dass die Lüftungsöffnungen frei von Fremdkörpern gehalten werden.
- **Ziehen Sie den Netzstecker/entfernen Sie den Akku aus dem Gerät**
 - wann immer sich der Anwender von der Maschine entfernt,
 - vor dem Entfernen von Blockierungen,
 - vor Überprüfen, Reinigen oder Arbeiten an der Maschine,
 - nach Berühren eines Fremdkörpers, um die Maschine auf Beschädigungen zu überprüfen,
 - zur sofortigen Überprüfung, wenn die Maschine beginnt, übermäßig stark zu vibrieren.
 - falls die Maschine anfängt, ungewöhnlich stark zu vibrieren, ist eine sofortige Überprüfung erforderlich,
 - suchen Sie nach Beschädigungen;
 - führen Sie die erforderlichen Reparaturen beschädigter Teile durch;
 - untersuchen Sie auf lose Teile und ziehen Sie diese fest an.
- Niemals die nichtmetallische Schneideinrichtung durch eine metallische Schneideinrichtung zu ersetzen.

INSTANDHALTUNG UND AUFBEWAHRUNG

- Das Gerät von der Stromversorgung trennen, bevor die Wartung oder Reinigungsarbeiten durchgeführt werden.
- Nur die vom Hersteller empfohlenen Ersatz- und Zubehörteile sind zu verwenden.
- Die Maschine ist regelmäßig zu überprüfen und zu warten. Die Maschine nur in einer Vertragswerkstatt instand setzen lassen.
- Ist die Maschine nicht in Gebrauch, ist sie außerhalb der Reichweite von Kindern aufzubewahren.
- Achten Sie darauf, dass Luftöffnungen frei von Verschmutzungen sind.

Restrisiken

Auch wenn Sie dieses Elektrowerkzeug vorschriftsmäßig bedienen, bleiben immer Restrisiken beste-

hen. Folgende Gefahren können im Zusammenhang mit der Bauweise und Ausführung dieses Elektrowerkzeugs auftreten:

- a) Schnittverletzungen
- b) Gehörschäden, falls kein geeigneter Gehörschutz getragen wird.
- c) Gesundheitsschäden, die aus Hand-Arm-Schwingungen resultieren, falls das Gerät über einen längeren Zeitraum verwendet wird oder nicht ordnungsgemäß geführt und gewartet wird.



Warnung! Dieses Elektrowerkzeug erzeugt während des Betriebs ein elektromagnetisches Feld. Dieses Feld kann unter bestimmten Umständen aktive oder passive medizinische Implantate beeinträchtigen. Um die Gefahr von ernsthaften oder tödlichen Verletzungen zu verringern, empfehlen wir Personen mit medizinischen Implantaten ihren Arzt und den Hersteller des medizinischen Implantats zu konsultieren, bevor die Maschine bedient wird.

Montageanleitung

B

Schutzabdeckung montieren:

1. Setzen Sie die Schutzabdeckung (9) auf den Motorkopf (12) auf und schrauben Sie diese mit den zwei Kreuzschlitzschrauben (16) fest.

Distanzbügel (Blumenschutz) montieren:

2. Ziehen Sie den Distanzbügel (11) auseinander. Setzen Sie die beiden offenen Enden des Distanzbügels in die seitlichen Aufnahmen am unteren Motorkopf (12) ein. Der Distanzbügel rastet in zwei Positionen ein.

C

Zusatzgriff montieren:

3. Lösen und entfernen Sie die vormontierte Mutter (14) und Griffschraube (18) des Zusatzhandgriffes (15).
4. Ziehen Sie die Enden des Zusatzgriffes (15) auseinander und schieben Sie diese über die Grifaufnahme (17).
5. Schrauben Sie den Zusatzgriff (15) mit der Griffschraube (18) und Mutter (14) an.

Bedienung





Achtung Verletzungsgefahr!

Verwenden Sie das Gerät nicht ohne Schutzabdeckung. Tragen Sie beim Arbeiten mit dem Gerät geeignete Kleidung sowie Augen- und Gehörschutz. Vergewissern Sie sich vor jeder Benutzung, dass das Gerät funktionstüchtig ist. Der Ein-/Ausschalter darf nicht arretiert werden. Nach dem Loslassen des Ein-/Ausschalters muss sich der Motor ausschalten. Sollte der Ein-/Ausschalter beschädigt sein, darf mit dem Gerät nicht mehr gearbeitet werden.

 Beachten Sie den Lärmschutz und örtliche Vorschriften.

Ein- und Ausschalten

 Der Schneidfaden ist bei Auslieferung an den Enden zur Transport-sicherung verknötet. Die Doppelfaden-Vollautomatik reguliert beim ersten Einschalten die Schnittbreite und die verknöteten Enden werden automatisch am Fadenschneider (D 21) abgeschnitten.

 Achten Sie auf einen sicheren Stand und halten Sie das Gerät mit beiden Händen und mit Abstand vom eigenen Körper gut fest. Achten Sie vor dem Einschalten darauf, dass das Gerät keine Gegenstände berührt.

- E**
1. Formen Sie aus dem Ende des Verlängerungskabels eine Schlaufe, führen diese durch die Öffnung am oberen Handgriff (1) und hängen sie in die Zugentlastung (4) ein.
 2. Schließen Sie das Gerät an die Netzspannung an.
 3. Achten Sie auf einen sicheren Stand und halten Sie das Gerät mit beiden Händen gut fest. Setzen Sie die Spulenkapsel nicht auf den Boden auf.
 4. Zum **Einschalten** drücken Sie den Ein-/ Ausschalter (2). Zum **Ausschalten** lassen Sie den Ein-/Ausschalter (2) los.

 Eine Dauerlaufschaltung ist nicht möglich.

 **Nach dem Ausschalten des Gerätes dreht sich die Spule noch einige Zeit weiter. Lassen Sie die Spule vollständig zur Ruhe kommen. Hände und Füße fernhalten! Verletzungsgefahr!**

 Befreien Sie die Spule regelmäßig von Grasresten, damit der Schneideeffekt nicht beeinträchtigt ist.

F Einstellungen am Gerät



Zusatzgriff verstellen:

Sie können den Zusatzgriff in verschiedene Positionen bringen. Stellen Sie den Griff so ein, dass die Spulenkapsel in der Arbeits-haltung leicht nach vorne geneigt ist.

- ① Lösen Sie die Mutter (14) und verstellen Sie den Zusatzgriff (15) in die gewünschte Position. Ziehen Sie die Mutter wieder fest.

Höhe verstellen:

Das Teleskoprohr erlaubt es Ihnen, das Gerät auf Ihre individuelle Größe einzustellen.

- ② Lösen Sie die Schraubhülse (6)  . Bringen Sie das Teleskoprohr (7) auf die gewünschte Länge und schrauben Sie die Schraubhülse wieder fest.

Schnittwinkel verstellen:

Mit verändertem Schnittwinkel können Sie auch an unzugänglichen Stellen trimmen, z. B. unter Bänken und Vorsprüngen.

- ③ Drücken Sie den Druckknopf (8) am Motorgehäuse und neigen Sie das Teleskoprohr (7). Es sind 6 Stellungen möglich (siehe auch „Arbeitshinweise“).

Griffteil verstellen:

Das Griffteil lässt sich um 90° drehen (siehe auch „Arbeitshinweise“).

- ④ Schieben Sie den Riegel (5) nach oben und drehen Sie das Griffteil (13) , bis es in der gewünschten Position einrastet.

Distanzbügel (Blumenschutz) verstellen: Der Distanzbügel hält nicht zu schneidende Pflanzen und Stämme von der Schneideinrichtung fern.

- ⑤ Schieben Sie den Distanzbügel (11) nach vorne. Wenn der Distanzbügel nicht benötigt wird, schieben Sie ihn in die Parkposition zurück.

Schneidfaden verlängern:

Ihr Gerät ist mit einer Doppelfaden-Vollautomatik ausgerüstet.

Die Fäden verlängern sich automatisch bei jedem Einschaltvorgang. Damit die Fadenverlängerungs-Automatik korrekt funktioniert, muss die Fadenspule zum Stillstand gekommen sein, bevor Sie das Gerät erneut einschalten.

Sollten die Fäden anfangs länger sein als der Schnittkreis vorgibt, werden sie durch den Fadenschneider (**D** 21) automatisch auf die richtige Länge gekürzt.

-  Kontrollieren Sie den Nylonfaden regelmäßig auf Beschädigung und ob der Schneidfaden noch die durch den Fadenschneider vorgegebene Länge aufweist.

- **Wenn keine Fadenenden sichtbar sind:** Erneuern Sie die Fadenspule (**D** 20) (siehe „Reinigung und Wartung“).

- **Fadenlänge manuell einstellen:** Netzstecker ziehen! Drücken Sie den Arretierknopf (**D** 24), lassen Sie ihn wieder los und ziehen Sie die Fadenenden ein Stück heraus. Wiederholen Sie diesen Vorgang so oft, bis die Fadenenden etwas über den Fadenschneider (**D** 21) herausstehen.

Arbeitshinweise

Achtung Verletzungsgefahr!

- Schneiden Sie kein feuchtes oder nasses Gras.
- Vergewissern Sie sich vor dem Starten des Gerätes, dass die Spule nicht mit Steinen, Geröll oder anderen Fremdkörpern in Berührung ist.
- Schalten Sie das Gerät ein, bevor Sie sich dem zu schneidenden Gras nähern.
- Vermeiden Sie die Überbeanspruchung des Gerätes während der Arbeit.
- Vermeiden Sie die Berührung mit festen Hindernissen (Steine, Mauern, Lattenzäune usw.). Die Spule würde sich schnell abnutzen.
- Vermeiden Sie die Verwendung des Gerätes bei schlechtem Wetter, besonders bei Blitzgefahr!
- Wählen Sie für den Zusatzgriff (**A** 15) keine Stellung die zu nah am oberen Handgriff (**A** 1) anliegt. So können Sie das Gerät schlecht kontrollieren.

Gras schneiden



Schneiden Sie Gras, indem Sie das Gerät nach rechts und links schwenken. Schneiden Sie langsam und halten Sie beim Schneiden das Gerät mit dem Schnittkreis parallel zum Boden. Schneiden Sie langes Gras schichtweise von oben nach unten.

Einstellungen für das Rasentrimmen:

- Griffteil: 0° (siehe **F** ④)
- Schnittwinkel: $\neq 90^\circ$ (siehe **F** ③)
- Distanzbügel nach Bedarf: in Parkposition/ausgeklappt (siehe **F** ⑤)

G Rasenkantentrimmen



Achten Sie darauf, dass Sie beim Arbeiten durch die Schutzabdeckung vor der Schneideinrichtung geschützt sind.

Einstellungen für das Rasenkantentrimmen:

Zum Trimmen von Rasenkanten führen Sie das Gerät langsam an den Rasenkanten entlang.

- Griffteil: 90° (siehe **F** ④)
- Schnittwinkel: 90° (siehe **F** ③)
- Distanzbügel in Parkposition

Reinigung und Wartung



Warnung! Verletzungsgefahr durch bewegliche, gefährliche Teile!



Lassen Sie Instandsetzungsarbeiten und Wartungsarbeiten, die nicht in dieser Anleitung beschrieben sind, von unserem Service-Center durchführen. Verwenden Sie nur Originalteile.



Schalten Sie das Gerät aus und ziehen Sie den Netzstecker.

Führen Sie folgende Reinigungs- und Wartungsarbeiten regelmäßig durch. Dadurch ist eine lange und zuverlässige Nutzung gewährleistet.

Reinigung



Das Gerät darf weder mit Wasser abgespritzt werden, noch in Wasser gelegt werden. Es besteht die Gefahr eines Stromschlages.

- Halten Sie Lüftungsschlitze, Motorgehäuse und Griffe des Gerätes sauber. Verwenden Sie dazu ein feuchtes Tuch oder eine Bürste. Verwenden Sie keine Reinigungs- bzw. Lösungsmittel. Sie könnten das Gerät damit irreparabel beschädigen.
- Reinigen Sie nach jedem Schneidevorgang die Schutzabdeckung und die Schneideinrichtung von Gras und Erde.

Allgemeine Wartungsarbeiten

- Kontrollieren Sie das Gerät vor jedem Gebrauch auf offensichtliche Mängel wie lose, abgenutzte oder beschädigte Teile.
- Überprüfen Sie Abdeckungen und Schutzeinrichtungen auf Beschädigungen und korrekten Sitz. Tauschen Sie diese gegebenenfalls aus.

D Spule auswechseln

i Die korrekte Wickelrichtung der Fadenspule ist in der Spulenkapsel (siehe Detailbild **D**) und auf der Fadenspule (20) selbst angegeben.

1. Ziehen Sie den Netzstecker.
2. Öffnen Sie die Spulenkapsel (10), indem Sie gleichzeitig die beiden Entriegelungen (19) an der Spulenkapsel drücken.
3. Nehmen Sie den Deckel der Spulenkapsel ab und nehmen Sie die Fadenspule (20) heraus.
4. Drücken Sie die Fadenenden der neuen Fadenspule aus den Schlitz (23) der Fadenspule heraus.
5. Setzen Sie die neue Fadenspule in die Spulenkapsel (10) ein. Die Seite der Fadenspule, auf der die Wickelrichtung des Fadens durch Pfeile angegeben ist, muss nach dem Einsetzen sichtbar sein.
6. Stecken Sie die beiden Fadenenden durch die sich gegenüberliegenden Fadenauslass-Ösen (22).
7. Setzen Sie Deckel wieder auf die Spulenkapsel auf. Achten Sie darauf, dass die Entriegelungen (19) am Deckel dabei genau in die Aussparungen an der Spulenkapsel passen. Sie rasten dann spürbar ein.

8. Ziehen Sie an den Fadenenden und drücken Sie immer wieder den Arretierknopf (24), bis die Fadenenden circa 1 cm über den Fadenschneider (21) herausstehen.

i Kontrollieren Sie den Fadenschneider (21). Verwenden Sie das Gerät auf keinen Fall ohne oder mit defektem Fadenschneider. Wenn der Fadenschneider beschädigt ist, wenden Sie sich unbedingt an eine unserer Kundendienststellen.

i Es können auch im Baumarkt erhältliche handelsübliche Fäden wieder aufgewickelt werden. Somit kann die leere Fadenspule wieder verwendet werden. (siehe „Technische Daten“) Die Wickelrichtung ist auf der Spule abgebildet.

Transport

Tragen Sie das ausgeschaltete Gerät mit einer Hand am oberen Handgriff (**A** 1) und einer Hand am Zusatzgriff (**A** 15). Richten Sie die Schneideeinheit Richtung Boden. So vermeiden Sie beim Transport in Berührung mit der Schneideeinheit zu kommen.

Lagerung

- Bewahren Sie das Gerät an einem trockenen und staubgeschützten Ort und außerhalb der Reichweite von Kindern auf.
- Legen Sie das Gerät nicht auf der Schutzabdeckung ab. Hängen Sie es am besten am oberen Handgriff auf, dass die Schutzabdeckung keine an-

deren Gegenstände berührt. Es besteht die Gefahr, dass sich die Schutzabdeckung verformt und sich damit Abmessungen und Sicherheitseigenschaften verändern.

Entsorgung/ Umweltschutz

Führen Sie Gerät, Zubehör und Verpackung einer umweltgerechten Wiederverwertung zu.



Elektrische Geräte gehören nicht in den Hausmüll.

Richtlinie 2012/19/EU über Elektro- und Elektronik-Altgeräte: Verbraucher sind gesetzlich dazu verpflichtet, Elektro- und Elektronikgeräte am Ende ihrer Lebensdauer einer umweltgerechten Wiederverwertung zuzuführen. Auf diese Weise wird eine umwelt- und ressourcenschonende Verwertung sichergestellt.

Je nach Umsetzung in nationales Recht können Sie folgende Möglichkeiten haben:

- an einer Verkaufsstelle zurückgeben,
- an einer offiziellen Sammelstelle abgeben,
- an den Hersteller/Inverkehrbringer zurücksenden.

Nicht betroffen sind den Altgeräten beigefügte Zubehörteile und Hilfsmittel ohne Elektrobestandteile.

- Führen Sie Schnittgut der Kompostierung zu und werfen Sie dieses nicht in die Mülltonne.

Zusätzliche Entsorgungshinweise für Deutschland nach Elektro- und Elektronikgerätegesetz:

Das Gerät ist bei eingerichteten Sammelstellen, Wertstoffhöfen oder Entsorgungsbetrieben abzugeben. Zudem sind Vertrieber von Elektro- und Elektronikgeräten sowie Vertrieber von Lebensmitteln zur Rücknahme verpflichtet. LIDL bietet Ihnen Rückgabemöglichkeiten direkt in den Filialen und Märkten an. Rückgabe und Entsorgung sind für Sie kostenfrei. Beim Kauf eines Neugerätes haben Sie das Recht, ein entsprechendes Altgerät unentgeltlich zurückzugeben.

Zusätzlich haben Sie die Möglichkeit, unabhängig vom Kauf eines Neugerätes, unentgeltlich (bis zu drei) Altgeräte abzugeben, die in keiner Abmessung größer als 25 cm sind.

Bitte entnehmen Sie vor der Rückgabe Batterien oder Akkumulatoren, die nicht vom Altgerät umschlossen sind, sowie Lampen, die zerstörungsfrei entnommen werden können und führen diese einer separaten Sammlung zu.

Fehlersuche



Im Falle eines Unfalls oder einer Betriebsstörung ziehen Sie sofort den Netzstecker! Eine Nichtbeachtung kann zu Schnittverletzungen führen.

Problem	Mögliche Ursache	Fehlerbehebung
Gerät startet nicht	Ein-/Ausschalter (A 2) defekt	Reparatur durch Service-Center
	Motor defekt	
Gerät arbeitet mit Unterbrechungen	Interner Wackelkontakt	Reparatur durch Service-Center
	Ein-/Ausschalter (A 2) defekt	
Starke Vibrationen, starke Geräusche	Schneideinrichtung verschmutzt	Schneideinrichtung reinigen (siehe „Reinigung und Wartung“)
	Motor defekt	Reparatur durch Service-Center
Schlechtes Schneidergebnis	Fadenspule (D 20) hat nicht genügend Schneidfaden	Ggf. Schneidfaden verlängern (siehe Kap. „Einstellungen am Gerät“) Fadenspule (D 20) auswechseln (siehe „Reinigung und Wartung“)
	Schneidfaden ist nicht oder nur einseitig aus der Fadenspule (D 20) geführt	Fadenspule (D 20) abnehmen und Schneidfaden durch die Öffnungen nach außen fädeln, Fadenspule wieder montieren.

Ersatzteile/Zubehör

Ersatzteile und Zubehör erhalten Sie unter www.grizzlytools.shop

Sollten Sie Probleme mit dem Bestellvorgang haben, verwenden Sie bitte das Kontaktformular. Bei weiteren Fragen wenden Sie sich an das „Service-Center“ (siehe Seite 74).

A 9	Schutzabdeckung	91105343
A 15	Zusatzgriff	91105340
D 20	Fadenspule	13600210

Garantie

Sehr geehrte Kundin, sehr geehrter Kunde, Sie erhalten auf dieses Gerät 3 Jahre Garantie ab Kaufdatum.

Im Falle von Mängeln dieses Produkts stehen Ihnen gegen den Verkäufer des Produkts gesetzliche Rechte zu. Diese gesetzlichen Rechte werden durch unsere im Folgenden dargestellte Garantie nicht eingeschränkt.

Garantiebedingungen

Die Garantiefrist beginnt mit dem Kaufdatum. Bitte bewahren Sie den Original-Kassenbon gut auf. Diese Unterlage wird als Nachweis für den Kauf benötigt. Tritt innerhalb von drei Jahren ab dem Kaufdatum dieses Produkts ein Material- oder Fabrikationsfehler auf, wird das Produkt von uns – nach unserer Wahl – für Sie kostenlos repariert oder ersetzt. Diese Garantieleistung setzt voraus, dass innerhalb der Drei-Jahres-Frist das defekte Gerät und der Kaufbeleg (Kassenbon) vorgelegt und schriftlich kurz beschrieben wird, worin der Mangel besteht und wann er aufgetreten ist.

Wenn der Defekt von unserer Garantie gedeckt ist, erhalten Sie das reparierte oder ein neues Produkt zurück. Mit Reparatur oder Austausch des Produkts beginnt kein neuer Garantiezeitraum.

Garantiezeit und gesetzliche Mängelansprüche

Die Garantiezeit wird durch die Gewährleistung nicht verlängert. Dies gilt auch für ersetzte und reparierte Teile. Eventuell schon beim Kauf vorhandene Schäden und Mängel müssen sofort nach dem Auspacken gemeldet werden. Nach Ablauf der Garantiezeit anfallende Reparaturen sind kostenpflichtig.

Garantieumfang

Das Gerät wurde nach strengen Qualitätsrichtlinien sorgfältig produziert und vor Anlieferung gewissenhaft geprüft.

Die Garantieleistung gilt für Material- oder Fabrikationsfehler. Diese Garantie erstreckt sich nicht auf Produktteile, die normaler Abnutzung ausgesetzt sind und daher als Verschleißteile angesehen werden können (z. B. Spule), oder für Beschädigungen an zerbrechlichen Teilen (z. B. Schalter).

Diese Garantie verfällt, wenn das Produkt beschädigt, nicht sachgemäß benutzt oder nicht gewartet wurde. Für eine sachgemäße Benutzung des Produkts sind alle in der Betriebsanleitung aufgeführten Anweisungen genau einzuhalten. Verwendungszwecke und Handlungen, von denen in der Betriebsanleitung abgeraten oder vor denen gewarnt wird, sind unbedingt zu vermeiden.

Das Produkt ist lediglich für den privaten und nicht für den gewerblichen Gebrauch bestimmt. Bei missbräuchlicher und unsachgemäßer Behandlung, Gewaltanwendung und bei Eingriffen, die nicht von unserer autorisierten Service-Niederlassung vorgenommen wurden, erlischt die Garantie.

Abwicklung im Garantiefall

Um eine schnelle Bearbeitung Ihres Anliegens zu gewährleisten, folgen Sie bitte den folgenden Hinweisen:

- Bitte halten Sie für alle Anfragen den Kassenbon und die Artikelnummer (IAN 420333_2207) als Nachweis für den Kauf bereit.
- Die Artikelnummer entnehmen Sie bitte dem Typenschild.
- Sollten Funktionsfehler oder sonstige Mängel auftreten, kontaktieren Sie zunächst die nachfolgend benannte Serviceabteilung **telefonisch** oder per

E-Mail. Sie erhalten dann weitere Informationen über die Abwicklung Ihrer Reklamation.

- Ein als defekt erfasstes Produkt können Sie, nach Rücksprache mit unserem Kundenservice, unter Beifügung des Kaufbelegs (Kassenbons) und der Angabe, worin der Mangel besteht und wann er aufgetreten ist, für Sie portofrei an die Ihnen mitgeteilte Service-Anschrift übersenden. Um Annahmeprobleme und Zusatzkosten zu vermeiden, benutzen Sie unbedingt nur die Adresse, die Ihnen mitgeteilt wird. Stellen Sie sicher, dass der Versand nicht unfrei, per Sperrgut, Express oder sonstiger Sonderfracht erfolgt. Senden Sie das Gerät bitte inkl. aller beim Kauf mitgelieferten Zubehörteile ein und sorgen Sie für eine ausreichend sichere Transportverpackung.

Reparatur-Service

Sie können Reparaturen, **die nicht der Garantie unterliegen**, gegen Berechnung von unserer Service-Niederlassung durchführen lassen. Sie erstellt Ihnen gerne einen Kostenvoranschlag.

Wir können nur Geräte bearbeiten, die ausreichend verpackt und frankiert eingeschickt wurden.

Achtung: Bitte senden Sie Ihr Gerät gereinigt und mit Hinweis auf den Defekt an unsere Service-Niederlassung.

Nicht angenommen werden unfrei eingeschickte Geräte oder Geräte, die per Sperrgut, Express oder mit sonstiger Sonderfracht eingeschickt werden.

Die Entsorgung Ihrer defekten, eingesendeten Geräte führen wir kostenlos durch.

Service-Center

DE Service Deutschland
Tel.: 0800 54 35 111
E-Mail: grizzly@lidl.de
IAN 420333_2207

AT Service Österreich
Tel.: 0800 447744
E-Mail: grizzly@lidl.at
IAN 420333_2207

CH Service Schweiz
Tel.: 0800 56 44 33
E-Mail: grizzly@lidl.ch
IAN 420333_2207

Importeur

Bitte beachten Sie, dass die folgende Anschrift keine Serviceanschrift ist. Kontaktieren Sie zunächst das oben genannte Service-Center.

Grizzly Tools GmbH & Co. KG
Stockstädter Straße 20
63762 Großostheim
GERMANY
www.grizzlytools.de



Az eredeti CE megfelelőségi nyilatkozat fordítása

Ezennel igazoljuk, hogy a
**Elektromos fűszegélynyíró
gyártási sorozat PRT 550 B6**
Sorozatszám 000001 - 135000

évtől kezdve a következő vonatkozó EU irányelveknek felel meg a mindenkor érvényes megfogalmazásban:

**2006/42/EC • 2014/30/EU • 2000/14/EC & 2005/88/EC
2011/65/EU* & (EU) 2015/863**

A megegyezés biztosítása érdekében a következő harmonizált szabványokat, valamint nemzeti szabványokat és rendelkezéseket alkalmaztuk:

**EN 60335-1:2012/A15:2021 • EN 50636-2-91:2014 • EN IEC 63000:2018
EN 55014-1:2017/A11:2020 • EN IEC 55014-1:2021
EN 55014-2:1997/A2:2008 • EN IEC 55014-2:2021
EN 61000-3-2:2014 • EN IEC 61000-3-2:2019/A1:2021
EN 61000-3-3:2013 • EN 61000-3-3:2013/A2:2021**

Ezenkívül a 2000/14/EC zajkibocsátásról szóló irányelv szerint igazoljuk:

Hangteljesítményszint

garantált: 96 dB

mért: 94,3 dB

Alkalmazott konformitás-értékelő eljárás a VI / 2000/14/EC mellékletnek megfelelően

Bejelentés helye: TÜV Süd Industrie Service GmbH,

Westendstrasse 199, 80686 München, Deutschland, NB 0036

Jelen megfelelőségi nyilatkozat kiállításáért kizárólag a gyártó a felelős:



Grizzly Tools GmbH & Co. KG
Stockstädter Straße 20
63762 Großostheim,
Germany, 05.12.2022

Christian Frank
Dokumentációs megbízott

* A nyilatkozat fent ismertetett tárgya összhangban van az Európai Parlament és a Tanács 2011/65/EU (2011. június 8.) egyes veszélyes anyagok elektromos és elektronikus berendezésekben való alkalmazásának korlátozásáról szóló irányelv előírásaival.



Prevod originalne izjave o skladnosti CE

S tem potrjujemo, da
Elektricna kosilnica na nitko
serije PRT 550 B6
Serijska številka 000001 - 135000

ustreza veljavnim verzijam zadevnih smernic Evropske unije:

**2006/42/EC • 2014/30/EU • 2000/14/EC & 2005/88/EC
2011/65/EU* & (EU) 2015/863**

Za zagotavljanje skladnosti so bile navedene sledeče usklajene norme, kot tudi nacionalne norme in določila:

**EN 60335-1:2012/A15:2021 • EN 50636-2-91:2014 • EN IEC 63000:2018
EN 55014-1:2017/A11:2020 • EN IEC 55014-1:2021
EN 55014-2:1997/A2:2008 • EN IEC 55014-2:2021
EN 61000-3-2:2014 • EN IEC 61000-3-2:2019/A1:2021
EN 61000-3-3:2013 • EN 61000-3-3:2013/A2:2021**

Dodatno je potrjena skladnost smernice o emisijah hrupa 2000/14/EC:
Nivo zvočne moči
garantiran: 96 dB
izmerjen: 94,3 dB
Naveden postopek ocenitve konformnosti ustrezen dodatku VI / 2000/14/EC
Registriran: TÜV Süd Industrie Service GmbH,
Westendstrasse 199, 80686 München, Deutschland, NB 0036

Za izdajo te izjave o skladnosti je odgovoren izključno proizvajalec:

CE Grizzly Tools GmbH & Co. KG
Stockstädter Straße 20
63762 Großostheim,
Germany, 05.12.2022

Christian Frank
Pooblaščen oseba za dokumentacijo

* Zgoraj opisani predmet izjave izpolnjuje predpise direktive 2011/65/EU Evropskega parlamenta in Sveta z dne 8. junija 2011 o omejevanju uporabe določenih nevarnih snovi v električni in elektronski opremi.



Překlad originálního prohlášení o shodě CE

Potvrzujeme tímto, že konstrukce

**Elektrická strunová sekačka
konstrukční řady PRT 550 B6**

Pořadové číslo 000001 - 135000

odpovídá následujícím příslušným směrnícím EÚ v jejich právě platném znění:

**2006/42/EC • 2014/30/EU • 2000/14/EC & 2005/88/EC
2011/65/EU* & (EU) 2015/863**

Aby byl zaručen souhlas, byly použity následující harmonizované normy, národní normy a ustanovení:

**EN 60335-1:2012/A15:2021 • EN 50636-2-91:2014 • EN IEC 63000:2018
EN 55014-1:2017/A11:2020 • EN IEC 55014-1:2021
EN 55014-2:1997/A2:2008 • EN IEC 55014-2:2021
EN 61000-3-2:2014 • EN IEC 61000-3-2:2019/A1:2021
EN 61000-3-3:2013 • EN 61000-3-3:2013/A2:2021**

Navíc se v soulase se směrnicí pro emisi hluku 2000/14/EC potvrzuje:

Úroveň akustického výkonu

zaručená: 96 dB

měřená: 94,3 dB

Použitý postup konformitního ohodnocení dle dodatku VI / 2000/14/EC

Místo hlášení: TÜV Süd Industrie Service GmbH,

Westendstrasse 199, 80686 München, Deutschland, NB 0036

Výhradní odpovědnost za vystavení tohoto prohlášení o shodě nese výrobce:



Grizzly Tools GmbH & Co. KG
Stockstädter Straße 20
63762 Großostheim,
Germany, 05.12.2022

Christian Frank
Osoba zplnomocněná
k sestavení dokumentace

* Výše popsaný předmět prohlášení splňuje předpisy směrnice 2011/65/EU Evropského parlamentu a Rady z 8. června 2011 o omezení používání některých nebezpečných látek v elektrických a elektronických zařízeních.



Preklad originálneho prehlásenia o zhode CE

Týmto potvrdzujeme, že
Elektrická kosa
konštrukčnej rady PRT 550 B6
Poradové číslo 000001 - 135000

zodpovedá nasledujúcim príslušným smerniciam EÚ v ich práve platnom znení:

**2006/42/EC • 2014/30/EU • 2000/14/EC & 2005/88/EC
2011/65/EU* & (EU) 2015/863**

Aby bola zaručená zhoda, boli použité nasledovné harmonizované normy ako i
národné normy a predpisy:

**EN 60335-1:2012/A15:2021 • EN 50636-2-91:2014 • EN IEC 63000:2018
EN 55014-1:2017/A11:2020 • EN IEC 55014-1:2021
EN 55014-2:1997/A2:2008 • EN IEC 55014-2:2021
EN 61000-3-2:2014 • EN IEC 61000-3-2:2019/A1:2021
EN 61000-3-3:2013 • EN 61000-3-3:2013/A2:2021**

Okrem toho sa v súlade so smernicou o emisiách hluku 2000/14/EC potvrdzuje:
hladina akustického výkonu

zaručená: 96 dB

nameraná: 94,3 dB

Použitý postup hodnotenia zhody v súlade s dodatkom VI / 2000/14/EC

Certifikačný orgán: TÜV Süd Industrie Service GmbH,

Westendstrasse 199, 80686 München, Deutschland, NB 0036

Jediný zodpovedný za vystavenie tohto vyhlásenia o zhode je výrobca:



Grizzly Tools GmbH & Co. KG
Stockstädter Straße 20
63762 Großostheim,
Germany, 05.12.2022

Christian Frank
Osoba splnomocnená na zostavenie
dokumentácie

* Vyššie popísaný predmet vyhlásenia spĺňa predpisy smernice 2011/65/EU Európskeho parlamentu a Rady z 8. júna 2011 pre obmedzenie používania určitých nebezpečných látok v elektrických a elektronických prístrojoch.



Original-EG- Konformitätserklärung

Hiermit bestätigen wir, dass der
Elektro-Rasentrimmer
Modell PRT 550 B6
Seriennummer 000001 - 135000

folgenden einschlägigen EU-Richtlinien in ihrer jeweils gültigen Fassung entspricht:

**2006/42/EG • 2014/30/EU • 2000/14/EG & 2005/88/EG
2011/65/EU* & (EU) 2015/863**

Um die Übereinstimmung zu gewährleisten, wurden folgende harmonisierte Normen sowie nationale Normen und Bestimmungen angewendet:

**EN 60335-1:2012/A15:2021 • EN 50636-2-91:2014 • EN IEC 63000:2018
EN 55014-1:2017/A11:2020 • EN IEC 55014-1:2021
EN 55014-2:1997/A2:2008 • EN IEC 55014-2:2021
EN 61000-3-2:2014 • EN IEC 61000-3-2:2019/A1:2021
EN 61000-3-3:2013 • EN 61000-3-3:2013/A2:2021**

Zusätzlich wird entsprechend der Geräuschemissionsrichtlinie 2000/14/EG bestätigt:
Schalleistungspegel:

Garantiert: 96 dB;

Gemessen: 94,3 dB

Angewendetes Konformitätsbewertungsverfahren entsprechend Anh. VI / 2000/14/EG

Benannte Stelle: NB 0036, TÜV SÜD Industrie Service GmbH,

Westendstrasse 199, 80686 München, Deutschland

Die alleinige Verantwortung für die Ausstellung dieser Konformitätserklärung trägt der Hersteller:

CE Grizzly Tools GmbH & Co. KG
Stockstädter Straße 20
63762 Großostheim
Germany
05.12.2022

Christian Frank
Dokumentationsbevollmächtigter

* Der oben beschriebene Gegenstand der Erklärung erfüllt die Vorschriften der Richtlinie 2011/65/EU des Europäischen Parlaments und des Rates vom 8. Juni 2011 zur Beschränkung der Verwendung bestimmter gefährlicher Stoffe in Elektro- und Elektronikgeräten.

Robbantott ábra • Eksplozijska risba Nákresy explózií • Rozvinuté náčrtky Explosionszeichnung

PRT 550 B6

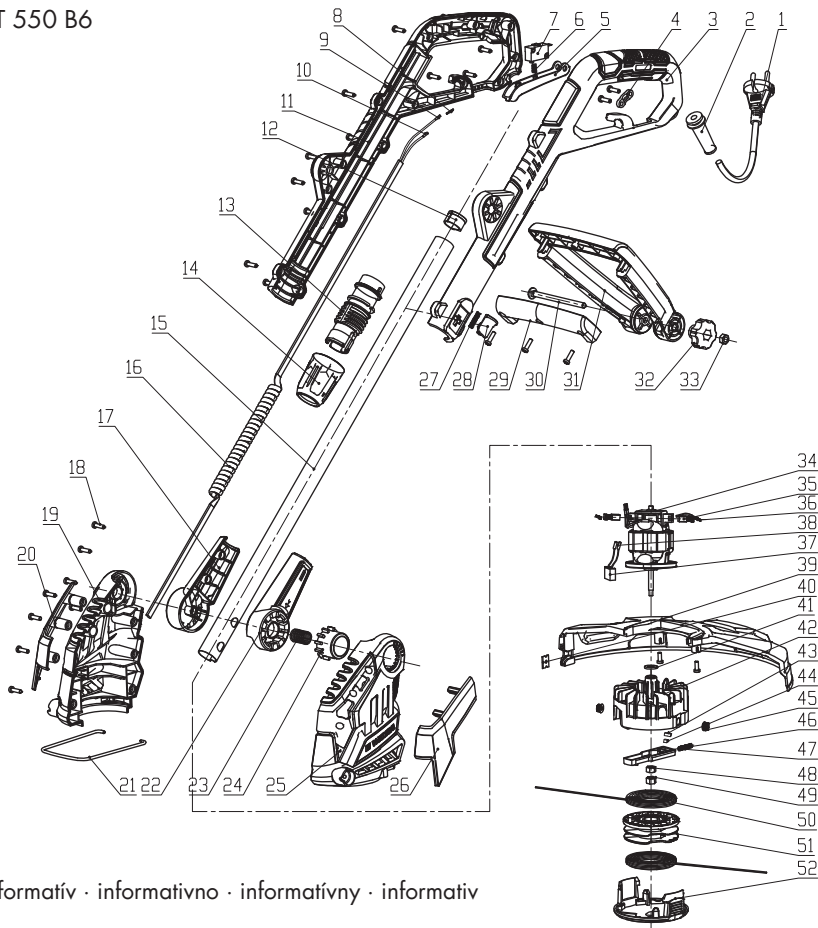

20221201_rev02_ks

/// PARKSIDE

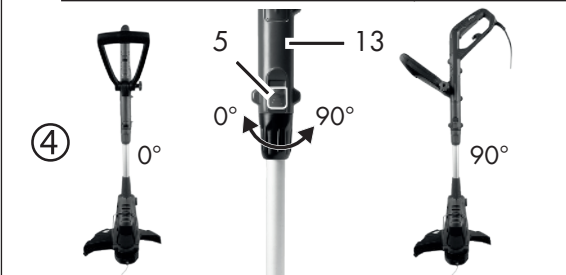
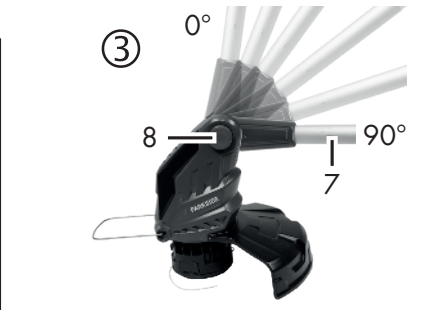
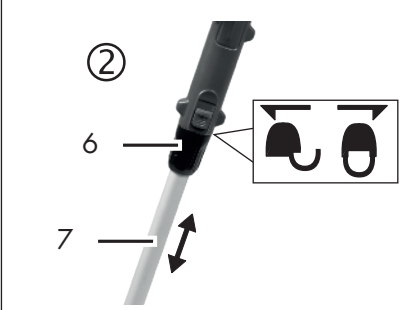

GRIZZLY TOOLS GMBH & CO. KG

Stockstädter Straße 20
63762 Großostheim
GERMANY

Információk állása · Stanje informacij ·
Stav informací · Stav informácií ·
Stand der Informationen: 12/2022
Ident.-No.: 72020777122022-4



IAN 420333_2207

