



CARPET CLEANER PWS 20 F5

(GB)

CARPET CLEANER

User manual
Translation of the original instructions

(FI)

TEKSTIILIPESURI

Käyttöohje
Alkuperäisten ohjeiden käännös

(SE)

TEXTILVÅRDSMASKIN

Bruksanvisning
Översättning av bruksanvisning i original

(PL)

ODKURZACZ PIORĄCY

Instrukcja obsługi
Tłumaczenie instrukcji oryginalnej

(LT)

PLAUNANTIS DULKIŲ SIURBLYS

Naudojimo instrukcija
Originalios instrukcijos vertimas

(EE)

PESUIMUR

Kasutusjuhend
Originaalkasutusjuhendi tõlge

(LV)

PUTEKLŠŪCĒJS AR MAZGĀŠANAS FUNKCIJU

Lietošanas pamācība
Orģinālās pamācības tulkojums

(DE) (AT) (CH)

WASCHSAUGER

Bedienungsanleitung
Originalbetriebsanleitung

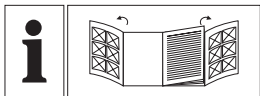

GB	User manual	Page	5
FI	Käyttöohje	Sivu	20
SE	Bruksanvisning	Sidan	35
PL	Instrukcja obsługi	Strona	50
LT	Naudojimo instrukcija	Psi	67
EE	Kasutusjuhend	Lehekülg	83
LV	Lietošanas pamācība	Lpp.	98
DE/AT/CH	Bedienungsanleitung	Seite	114

A

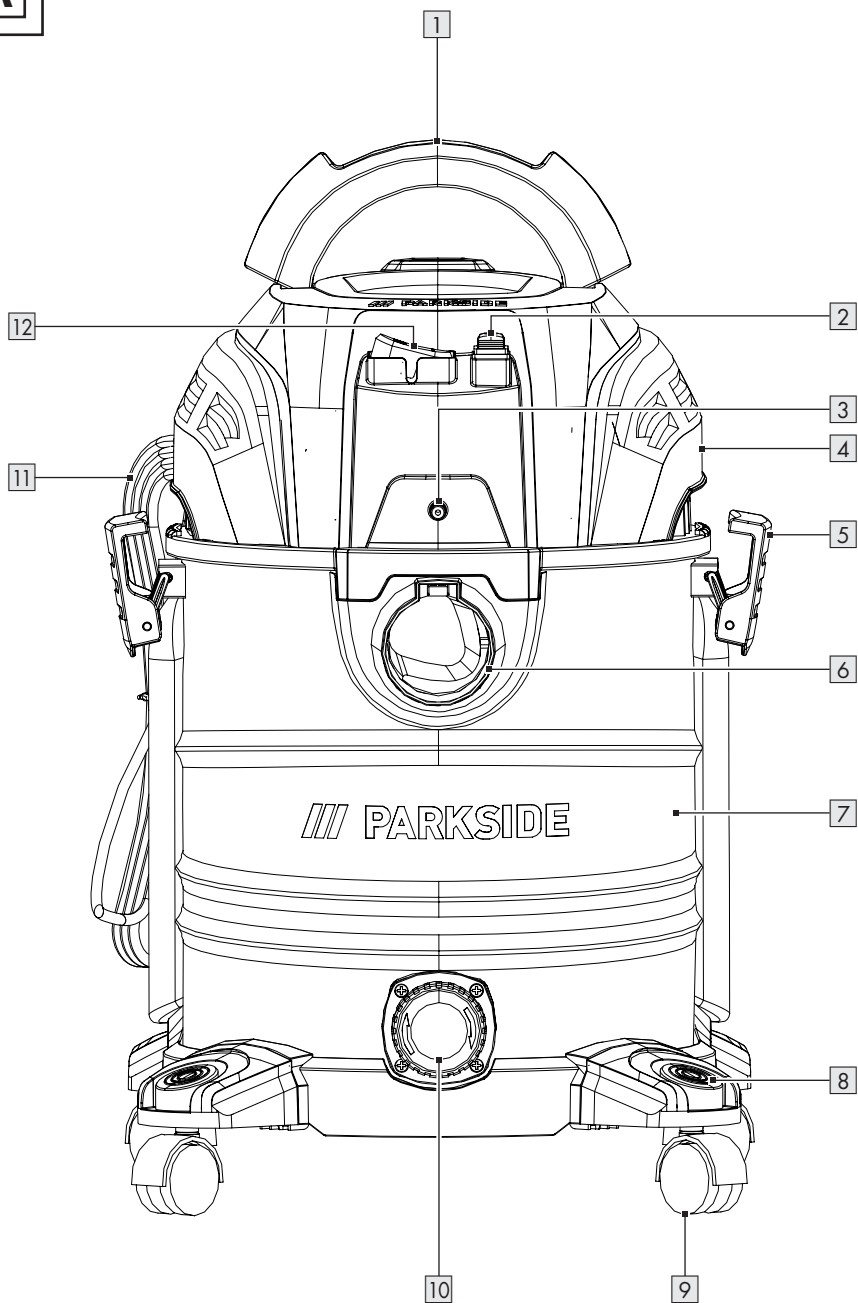

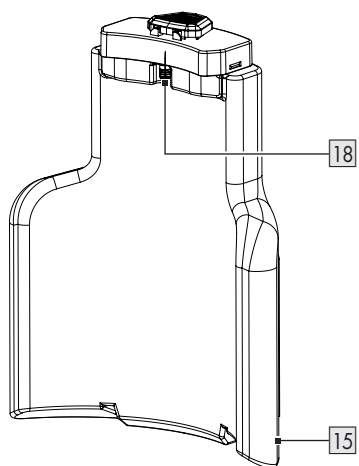
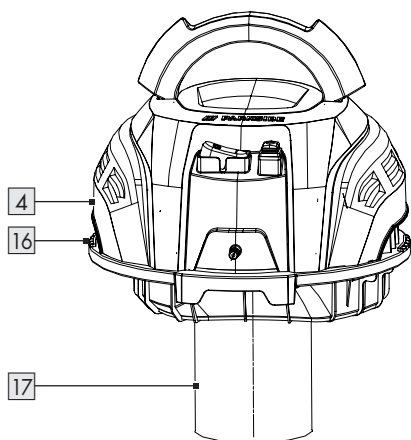
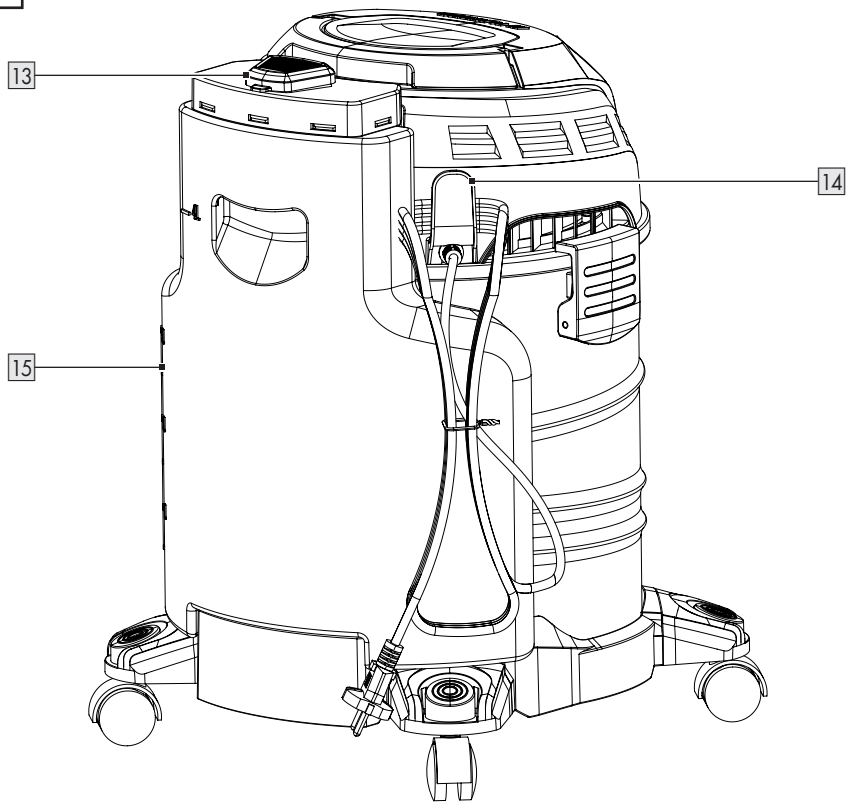
B

C

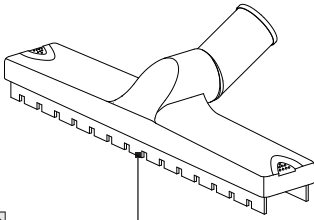

19

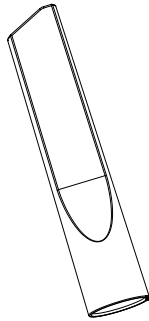

20

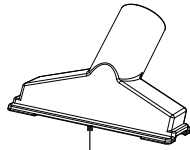

21



22a

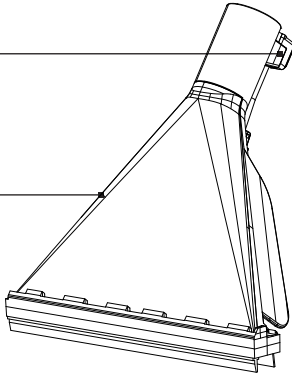

22

23a

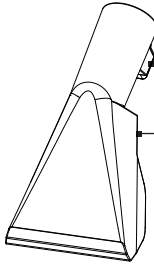

23

24

25

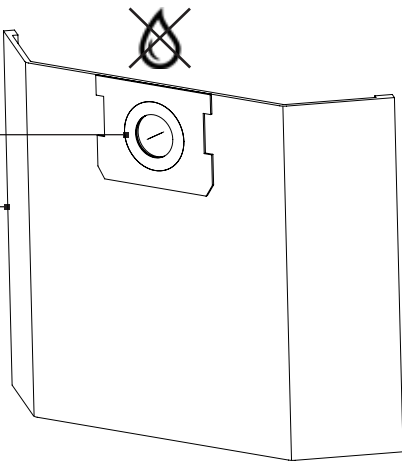

26

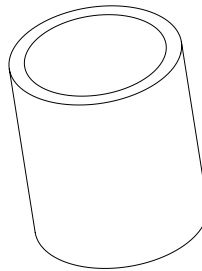

D

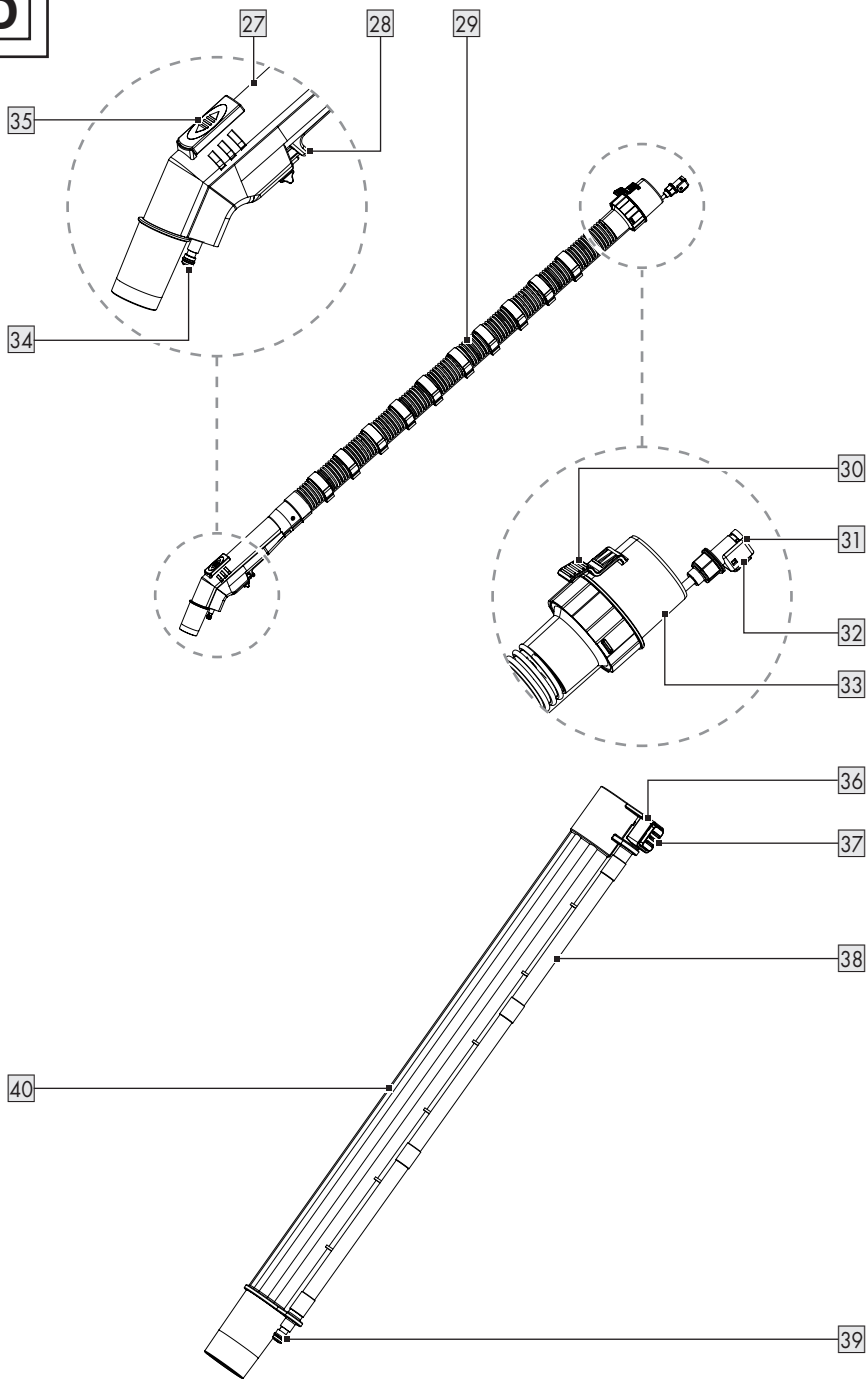

Naudojami įspėjamieji nurodymai ir simboliai	Psl	68
Įžanga	Psl	69
Naudojimas pagal paskirtį	Psl	69
Komplektacija	Psl	69
Dalių aprašymas	Psl	69
Techniniai duomenys	Psl	70
Apsauginė funkcija	Psl	71
Saugos nuorodos	Psl	71
Prieš naudojant pirmą kartą	Psl	74
Išpakavimas	Psl	74
Prieš naudojimą	Psl	74
Indo dangčio nuėmimas	Psl	74
Kreipiamųjų ratukų montavimas	Psl	74
Filtro montavimas	Psl	75
Lanksčios siurbimo žarnos ir purškimo žarnos prijungimas/atjungimas	Psl	75
Siurbimo vamzdžio prijungimas	Psl	75
Antgalių prijungimas	Psl	75
Vandens rezervuaro pripildymas/montavimas	Psl	76
Naudojimas	Psl	76
Įjungimas/išjungimas	Psl	76
Šlapias/plovimo dulkių siurbimas	Psl	76
Siurbimo galios reguliavimas	Psl	77
Siurbimo vamzdžių ir antgalių laikymas	Psl	77
Maitinimo laido suvyniojimas	Psl	78
Metalinio indo ištuštinimas	Psl	78
Po naudojimo	Psl	78
Atsarginės dalys/priedai	Psl	78
Sutrikimų šalinimas	Psl	79
Valymas ir priežiūra	Psl	80
Valymas	Psl	80
Priežiūra	Psl	81
Remontas	Psl	81
Laikymas	Psl	81
Transportavimas	Psl	81
Išmetimas	Psl	81
Garantija	Psl	81
Veiksmai norint pasinaudoti garantija	Psl	82
Klientų aptarnavimas	Psl	82

Naudojami įspėjamieji nurodymai ir simboliai

Šioje naudojimo instrukcijoje, ant pakuotės, specifikacijų lentelėje ir gaminio etiketėje naudojamos šios įspėjamosios nuorodos:

	Perskaitykite naudojimo instrukcijas!		Antgalis, skirtas siurbti ant lygių ir kietų grindų
	Prieš keisdami, valydami antgalius ir kai gaminio nenaudojate, išjunkite gaminį ir atjunkite nuo elektros tinklo!		Antgalis kilimams siurbti
			Antgalis dulkems ir nešvarumams iš griovelių, jungčių ir įtrūkimų susiurbti
	Paisykite perspėjimų ir saugos nuorodų!		Antgalis dulkems ir nešvarumams iš sofų ir pagalvių susiurbti
	Pavojus – elektros šoko rizika!		Filtru vandeniui ar kitiems skysčiams siurbti
	Skersmuo		Filtru tinka vandeniui ar kitiems skysčiams siurbti.
	Kintamoji srovė/įtampa		Produktą naudokite tik patalpose.
	Saugos nuorodos Veiksmų nurodymai		Jei siurbiamosios medžiagos temperatūra viršija +40 °C, kyla gaisro pavojus.
	CE ženklas patvirtina gaminiui galiojančių ES direktyvų atitikimą.		

PLAUNANTIS DULKIŲ SIURBLYS

● **Ižanga**

Sveikiname Jus įsigijus naują gaminį. Tai aukštos kokybės gaminys. Naudojimo instrukcija yra neatskiriama šio gaminio dalis. Joje yra svarbių nurodymų dėl saugos, naudojimo ir grąžinamojo perdurbimo. Prieš naudodami šį gaminį, gerai susipažinkite su visais jo naudojimo ir saugos nurodymais. Naudokite gaminį tik pagal aprašymą ir nurodytą paskirtį. Perduodami šį gaminį kitiems asmenims, kartu perduokite visus jo dokumentus.

● **Naudojimas pagal paskirtį**

- Produktas skirtas išskirtinai šiems tikslams:
 - Kietų grindų, kilimų ir apmušalų valymas dulkių siurbliu
 - Šlapias ir sausas dulkių siurbimas namuose, pvz., namų ūkyje, pomėgių kambaryje, automobilyje ar garaže
 - Dulkių siurbimas vandeniui
- Gaminys tinka siurbti vandenį ir nešvarumus, kurių temperatūra ne aukštesnė kaip +40 °C.
- Kai kurios medžiagos gali išskirti sprogiuosius garus arba mišinius, judančius per įsiurbiamąjį orą. Niekada nesiurbkite tokių medžiagų:
 - Sprogios arba degios dujos, skysčiai ir (reaktyvios) dulkių dalelės
Tokių medžiagų siurbimas kelia pavojų sveikatai, todėl yra draudžiamas.
 - Reaktyvios metalo dulkių dalelės (pvz., aliuminio, magnio ir cinko kartu su stipriai šarminėmis arba rūgštinėmis valymo priemonėmis)
 - Neskiestos, stiprios rūgštys ir šarmai
 - Organiniai tirpikliai (pvz., benzinas, dažų skiediklis, acetonas, skystasis kuras)
Šios medžiagos gali sukelti gaminio koroziją.

- Suodžiai ir rusenantys pelenai
- Cementas, gipsas ir kalkių dulkės
- Smulkūs daiktai arba pelenai iš židinių, anglies krosnių, peleninių ar kepsnių
- Pelenai arba purvas iš šildymo katilų ir aliejinių krosnių
- Bet koks kitas gaminio naudojimas ar keitimas laikomi netinkamu naudojimu ir kelia mirties, kūno sužalojimo ir materialinės žalos pavojų.
- Gamintojas neprisiima jokios atsakomybės už žalą, atsiradusią dėl netinkamo naudojimo.
- Gaminys skirtas naudoti tik asmeninėms reikmėms.
- Gaminys nėra skirtas naudoti komerciškai/pramonėje ar panašiais tikslais.

● **Komplektacija**

Išpakavę gaminį patikrinkite, ar komplekte yra visos dalys ir ar jos geros būklės. Prieš naudodami pašalinkite visas pakuotės medžiagas.

- 1 Indo dangtis
- 1 Metalinis indas
- 4 Kreipiamieji ratukai
- 1 Lanksti siurbimo žarna su purškimo žarna
- 2 Siurbimo vamzdžiai su purškimo žarna
- 1 Vandens rezervuaras
- 1 Grindų antgalis
- 1 Siaurų plyšių antgalis
- 1 Baldų antgalis
- 1 Apmušalų plovimo antgalis
- 1 Grindų/kilimų antgaliai
- 1 Putų filtras
- 1 Popierinis filtro maišelis
- 1 Valymo skystis
- 1 Sandarinimo žiedų komplektas
- 1 Naudojimo instrukcija

● **Dalių aprašymas**

Prieš skaitydami susipažinkite su visomis gaminio funkcijomis.

A pav.

- 1 Nešimo rankena
- 2 Siurblio jungiklis
- 3 Purškimo jungtis
- 4 Indo dangtis (su variklio pavaros sistema ir korpusu)
- 5 Skląstis
- 6 Siurbimo jungtis
- 7 Metalinis indas
- 8 Priedų laikiklis
- 9 Kreipiamieji ratukai
- 10 Išpūtimo anga
- 11 Maitinimo laidas su kištuku
- 12 Įjungiklis/išjungiklis

B pav.

- 13 Dangtelis
- 14 Kabelio laikiklis
- 15 Vandens rezervuaras
- 16 Briauna
- 17 Filtro krepšelis
- 18 Vandens išleidimo anga

C pav.

- 19 Grindų antgalis
- 20 Baldų antgalis
- 21 Siaurų plyšių antgalis
- 22 Grindų/kilimų antgaliai
- 22a Purškimo žarnos jungtis
- 23 Apmušalų plovimo antgalis
- 23a Purškimo žarnos jungtis
- 24 Sandarinimo žiedas
- 25 Popierinis filtro maišelis
- 26 Putų filtras

D pav.

- 27 Rankena
- 28 Purškimo svirtis
- 29 Lanksti siurbimo žarna
- 30 Atblokavimo mygtukas (siurbimo žarnos jungtis)
- 31 Purškimo žarnos jungtis (lanksti siurbimo žarna)
- 32 Atblokavimo mygtukas (purškimo žarnos jungtis)
- 33 Siurbimo žarnos jungtis
- 34 Purškimo jungtis (rankena)

- 35 Oro reguliatorius
- 36 Purškimo žarnos jungtis (siurbimo vamzdis)
- 37 Atblokavimo mygtukas (siurbimo vamzdis)
- 38 Purškimo žarna
- 39 Purškimo jungtis (siurbimo vamzdis)
- 40 Siurbimo vamzdis

Nepavaizduota:

- 41 Valymo skystis
- 42 Sandarinimo žiedų kompletas

● Techniniai duomenys

Plaunantis dulkių siurblys	PWS 20 F5
Modelio numeris	
su VDE kištuku:	HG12963
su BS kištuku:	HG12963-BS
su CH kištuku:	HG12963-CH
Nominali įvesties galia:	1600 W
Deklaruota išjungtos būsenos galia:	≤0,3 W
Vardinė imamoji galia:	220–240 V~, 50/60 Hz
Siurbimo jėga:	250 Airwatt
Siurbimo slėgi:	160 mbar (16 kPa)
Siurbimo galia:	38 l/s
Purškimo slėgis:	2 bar.
Purškimo greitis:	1,0 l/min
Apsaugos klasė:	II/□ (dviguba izoliacija)
IP apsaugos tipas:	IPX4
Lanksčios žarnos ilgis:	apie 2 m
Siurbimo vamzdžio ilgis:	49,5 cm
Maitinimo laido ilgis:	apie 7,5 m

Metalinis indas	
Matmenys (Ø × A):	28,7 × 31,5 cm
Bendras tūris:	20 l
Grynasis tūris:	19 l
Skysčių talpa:	maks. 11 l

● Apsauginė funkcija

- Kai tik metalinis indas  prisipildo, gaminys nustoja siurbti. Taip išvengiama perpildymo ir elektros variklio pažeidimo.



Saugos nuorodos

PRIEŠ NAUDODAMI GAMINĮ SUSIPAŽINKITE SU VISOMIS NAUDOJIMO IR SAUGOS NUORODOMIS! JEI PERDUOSITE GAMINĮ KITAM ŽMOGUI, PERDUOKITE IR DOKUMENTUS!

Atsiradus žalai, kai nesilaikoma šios naudojimo instrukcijos, garantija nustoja galioti! Garantija netaikoma pasekminei žalai! Žalos turtui ar asmenims, atsiradusios dėl netinkamo naudojimo arba saugos nuorodų nesilaikymo, atveju atsakomybė neprisiimama!

Vaikai ir neįgalūs asmenys



**⚠ PERSPĖJIMAS!
PAVOJUS GYVYBEI
IR NELAIMINGO
ATSITIKIMO RIZIKA
KŪDIKIAMS IR
VAIKAMS!** Niekuomet nepalikite vaikų be priežiūros šalia pakotės medžiagos. Kyla uždusimo pavojus dėl pakavimo medžiagų. Vaikai dažnai neįvertina pavojų.

- Šiuo gaminiu gali naudotis vaikai nuo 8 metų bei fizinę, jutiminę ar psichinę negalią turintys ar mažai patirties ir žinių turintys žmonės, jei jie prižiūrimi arba buvo instruktuoti apie saugų gaminio naudojimą ir supranta kylančius pavojus.
- Vaikai neturėtų žaisti su gaminiu.
- Draudžiama vaikams be priežiūros valyti prietaisą arba atlikti jo techninę apžiūrą, nebent jie yra vyresni nei 8 metų amžiaus ir prižiūrimi.

Naudojimas pagal paskirtį

⚠ PERSPĖJIMAS! Pavojus susižeisti! Dėl naudojimo ne pagal paskirtį galimi sužalojimai. Naudokite gaminį tik pagal šią instrukciją. Nemėginkite modifikuoti gaminio.

Elektros sauga

⚠ PAVOJUS! Elektros šoko pavojus! Nemėginkite patys remontuoti gaminio. Gedimo atveju remonto darbus turi atlikti tik kvalifikuoti darbuotojai.

⚠ PERSPĖJIMAS! Elektros šoko pavojus! Nenardinkite elektrinių gaminio dalių į vandenį ar kitus skysčius. Niekada nelaikykite gaminio po tekančiu vandeniu.

⚠ PERSPĖJIMAS! Elektros šoko pavojus! Nenaudokite pažeisto gaminio. Atjunkite gaminį nuo elektros tinklo ir, jei jis pažeistas, kreipkitės į savo prekybininką.

⚠ PERSPĖJIMAS! Pavojus susižeisti! Išjunkite gaminį ir atjunkite nuo elektros tinklo, prieš atlikdami valymo darbus ir kai gaminio nenaudojate.

- Nelieskite ir nenaudokite gaminio, jei jis buvo nukritęs.
- Prieš prijungdami maitinimo kištuką prie maitinimo šaltinio: Įsitikinkite, kad vardinė įtampa gaminio specifikacijų lentelėje sutaptų su tiekiamą tinklo įtampa.
- Reguliariai tikrinkite maitinimo kištuką ir maitinimo laidą, ar nepažeisti. Jei maitinimo laidas pažeistas, jį turi pakeisti gamintojas, jo techninės priežiūros atstovas arba panašiai kvalifikuoti asmenys, kad būtų išvengta pavojaus.
- Saugokite maitinimo laidą nuo pažeidimų. Nepalikite jo kabėti ant aštrių kraštų ir nespauskite bei nelankstykite. Laikykite maitinimo laidą toliau nuo karštų paviršių ir atvirų liepsnų.

Naudojimas

⚠ **PERSPĖJIMAS! Susižalojimo ir gaisro pavojus!**



Niekada nenaudokite gaminio siurbti vandenį, nešvarumus ir medžiagas, kurių temperatūra aukštesnė nei +40 °C.

- Ištraukite maitinimo kištuką iš kištukinio lizdo
 - Jei sutriko veikimas,
 - Prieš keisdami arba uždėdami priedus,
 - Prieš valydami gaminį,
 - Kai gaminio nenaudosite ilgesnį laiką,
 - Esant prastam orui ir
 - Po kiekvieno panaudojimo.
- Atjunkite maitinimo kištuką nuo maitinimo lizdo traukdami už kištuko, o ne už laido.
- Pažeistas dalis visada pakeiskite originaliomis atsarginėmis dalimis.
- Naudojimo metu neblokuokite vėdinimo angų. Gaminio perkaitimo ir pažeidimo pavojus.

- Gaminį galima jungti tik į lizdą, apsaugotą liekamosios srovės jungikliu, apsaugotą jungtuvu su liekamosios srovės apsaugu ir bent 30 mA saugikliu.

Valymas ir laikymas

⚠ **PERSPĖJIMAS! Pavojus susižeisti!** Prieš valydami arba nebenaudodami

- atjunkite gaminį nuo elektros tinklo.
- Saugokite gaminį, maitinimo laidą ir maitinimo kištuką nuo dulkių, tiesioginių saulės spindulių, lašančio ir purškiamo vandens.
- Laikykite gaminį vėsioje, sausoje vietoje, nepasiekiamoje vietoje, apsaugotoje nuo drėgmės.
- Saugokite gaminį nuo karščio. Nedėkite gaminio netoli atvirų liepsnų ar šilumos šaltinių, pvz., orkaitių ar šildytuvų.

● Prieš naudojant pirmą kartą

● Išpakavimas

PERSPĖJIMAS!

- ▶ Gaminys ir pakuotė nėra vaikams skirtas žaislas! Neleiskite vaikams žaisti plastikiniais maišeliais, plėvelėmis ar smulkiomis dalimis! Kyla uždusimo ar užspringimo pavojus!

- Įsitinkinkite, kad pristatytos visos dalys ir jos nepažeistos. Jei pastebite, kad trūksta kokių nors dalių ar jos yra pažeistos, nenaudokite gaminio ir susisiekite su savo prekybininku. Nenaudokite gaminio, kol negausite trūkstančių dalių arba kol pažeistos dalys nebus pakeistos. Nepilnai surinkto arba pažeisto gaminio naudojimas kelia pavojų žmonėms ir daiktams.
1. Išpakuokite visas dalis ir išdėliokite ant lygaus ir stabilaus paviršiaus.
 2. Nuimkite visas pakavimo medžiagas ir transportavimo apsaugas, jei tokių yra.

● Prieš naudojimą

PERSPĖJIMAS!

- ▶ Jei gaminys bus naudojamas naudojant elektros maitinimo šaltinį, kuris neatitinka gaminio specifikacijų lentelėje nurodytos informacijos, kyla nelaimingo atsitikimo pavojus.
- ▶ Maitinimo įtampa ir maitinimo šaltinio dažnis turi atitikti informaciją, nurodytą gaminio specifikacijų lentelėje.







PERSPĖJIMAS!















Prieš keisdami, valydami antgalius ir kai gaminio nenaudojate, išjunkite gaminį ir atjunkite nuo elektros tinklo!



● Indo dangčio nuėmimas

PASTABA

- ▶ Nuimkite indo dangtelį  ,
- Prieš montuodami kreipiamuosius ratukus ,
- Sumontuokite putų filtrą ,
- Įrenkite arba pakeikite popierinį filtro maišelį  ir
- Ištuštinkite metalinį indą .

1. Atidarykite skląščius , patraukdami nuo metalinio indo .
2. Pakelkite skląščius  ir atskirkite juos nuo briaunos .
3. Laikykite už nešimo rankenos  ir nuimkite indo dangtį  nuo metalinio indo . Filtro krepšelis  atidengiamas, kad būtų galima sumontuoti putų filtrą .
4. Atlikite ankstesnius veiksmus, kad užfiksuotumėte indo dangtį  ant metalinio indo .
5. Nulenkite nešimo rankeną  žemyn po naudojimo arba prieš padėdami gaminį.

● Kreipiamųjų ratukų montavimas

1. Padėkite metalinį indą  taip, kad dugnas būtų nukreiptas aukštyn.
2. Įkiškite kreipiamąjį ratuką  į plastikinio laikiklio angą iki galo, kol kreipiamasis ratukas užsifiksuos.
3. Patikrinkite, ar kreipiamasis ratukas  gali laisvai sukstis.

● Filtru montavimas

⚠️ ATSARGIAI!

- ▶ Niekada nenaudokite gaminio be putų filtro [26]. Susiurbtose medžiagose gali būti metalinių arba kietų aštrių briaunų dalelių, kurios gali sugadinti variklį arba sukelti elektros smūgį. Putų filtras taip pat apsaugo filtro krepšelį [17] ir variklį nuo sudrėkimo, kai siurbiamas šlapiuoju ir skalbimo būdu.

PASTABA

- ▶ Popierinis filtro maišelis [25] tinka tik sausam siurbimui.

Putų filtras (drėgnas valymas/plovimas/sausas siurbimas)

1. Apverskite indo dangtį [4].
2. Visiškai uždėkite putų filtrą [26] ant filtro krepšelio [17].

Popierinis filtro maišelis (sausas siurbimas)

- Uždėkite popierinio filtro maišelio [25] sandarinimo žiedą [24] ant siurbimo jungties [6] metalinio indo [7] viduje. Sandarinimo žiedas turi būti įkištas į apskritą briauną ant siurbimo jungties.

● Lanksčios siurbimo žarnos ir purškimo žarnos prijungimas/atjungimas

1. Sulygiuokite siurbimo žarnos jungtį [33] su siurbimo jungtimi [6].
2. Lėtai stumkite siurbimo žarnos movą [33] į siurbimo jungtį [6], kol užsifiksuos atblokovimo mygtukas [30].
3. Patikrinkite, ar lanksčioji siurbimo žarna [29] tinkamai sumontuota, švelniai traukdami siurbimo žarnos movą [33]. Lanksti siurbimo žarna yra tinkamai sumontuota, jei siurbimo žarnos jungtis nejuda.
4. Patikrinkite, ar lanksti siurbimo žarna [29] gali laisvai sukis.

5. Lėtai stumkite purškimo žarnos jungtį [31] ant purškimo jungties [3], kol užsifiksuos atblokovimo mygtukas [32].
6. Nuimkite purškimo žarną: Paspauskite atblokovimo mygtuką [32] žemyn. Ištraukite purškimo žarnos jungtį [31] iš purškimo jungties [3].
7. Nuimkite lanksčią siurbimo žarną [29]: Paspauskite atblokovimo mygtuką [30] žemyn. Ištraukite siurbimo žarnos movą [33] iš siurbimo jungties [6].

● Siurbimo vamzdžio prijungimas

PASTABA

- ▶ Abu siurbimo vamzdžiai [40] yra vienodi. Todėl gaminį galite naudoti su vienu siurbimo vamzdžiu arba su abiem siurbimo vamzdžiais.

1. Sulygiuokite purškimo žarnos jungtį [36] su purškimo jungtimi [34] ant rankenos [27].
2. Stumkite siurbimo vamzdį [40] ant rankenos [27], kol užsifiksuos atblokovimo mygtukas [37].
3. Pasirinktinai: Antrąjį siurbimo vamzdį [40] prijunkite prie pirmojo siurbimo vamzdžio, kuris jau prijungtas prie rankenos [27]. Norėdami tai padaryti, antrojo siurbimo vamzdžio purškimo žarnos jungtį [36] prijunkite prie pirmojo siurbimo vamzdžio purškimo jungties [39].

● Antgalių prijungimas

Grindų/siaurų plyšių/apmušalų antgalis

- Antgalį [19/20/21] užmaukite ant rankenos [27] arba apatinio siurbimo vamzdžio [40] galo tiek, kiek telpa.

Antgalis	Taikymo sritis
Grindų antgalis 19	<ul style="list-style-type: none"> ■ Kieti ir lygūs paviršiai ■ Kilimai ar panašūs paviršiai
Baldų antgalis 20	<ul style="list-style-type: none"> ■ Baldai ■ Pagalvė ■ Automobilio sėdynės
Siaurų plyšių antgalis 21	<ul style="list-style-type: none"> ■ Grioveliai ■ Jungtis ■ Sofos ■ Siauros erdvės

Plovimo antgaliai

1. Sulygiuokite plovimo antgalio 22/23 purškimo žarnos jungtį 22a/23a su purškimo jungtimi 39.
2. Įstumkite plovimo antgalį 22/23 į siurbimo vamzdį 40 iki galo.

Antgalis	Taikymo sritis
Grindų plovimo antgalis 22	<ul style="list-style-type: none"> ■ Kieti ir lygūs paviršiai ■ Kilimai ar panašūs paviršiai
Baldų plovimo antgalis 23	<ul style="list-style-type: none"> ■ Baldai ■ Automobilio sėdynės

● Vandens rezervuaro pripildymas/montavimas

1. Atlenkite vandens rezervuaro 15 dangtelį 13 į viršų.
2. Pripildykite vandens rezervuarą 15 vandentiekio vandeniu. Jei valomas paviršius yra stipriai suteptas, įpilkite tinkamos valymo priemonės.
3. Atlenkite vandens rezervuaro 15 dangtį 13. Turėtumėte išgirsti, kaip dangtelis spragtelė.

4. Sulygiuokite vandens rezervuaro 15 vandens išleidimo angą 18 su vandens įleidimo anga, esančia ant galinio indo dangčio 4.
5. Paspauskite vandens rezervuarą 15 žemyn iki galo.
6. Norėdami išimti, ištraukite vandens rezervuarą 15 į viršų iš indo dangčio 4.

● Naudojimas

● Įjungimas/išjungimas

1. **Paruošimas:**
 - Patikrinkite, ar visos dalys patikimai sujungtos.
 - Užfiksuokite indo dangtį 4.
 - Išjunkite gaminį.
2. Kiškite maitinimo kištuką 11 į tinkamą kištukinį lizdą.
3. **Įjungimas:** Įjungiklį/išjungiklį 12 nustatykite į padėtį I.
4. **Išjungimas:** Įjungiklį/išjungiklį 12 nustatykite į padėtį 0.

● Šlapias/plovimo dulkių siurbimas

PASTABA

- ▶ Kai metalinis indas 7 pripildo, gaminyje nustoja siurbti dėl apsauginio įtaiso (plūdinis vožtuvas filtro krepšyje 17). Tokiu atveju atlikite šiuos veiksmus:
 - Įjungiklį/išjungiklį 12 nustatykite į padėtį 0.
 - Ištraukite maitinimo kištuką 11 iš kištukinio lizdo.
 - Ištuštinkite metalinį indą 7 (žr. „Metalinio indo ištuštinimas“).

Šlapias siurbimas

1. **Paruošimas:**
 - Nuimkite popierinį filtro maišelį 25.
 - Įdėkite putų filtrą 26 (žr. „Filtro montavimas“).

2. Prijunkite lanksčiąją siurbimo žarną [29] prie siurbimo jungties [6] (žr. „Lanksčiosios siurbimo žarnos ir purškimo žarnos prijungimas/atjungimas“).
3. Įjunkite gaminį (žr. „Įjungimas/išjungimas“).
4. Siurbkite skysčius naudodami rankeną [27].
Grindims ar kitiems paviršiams valyti taip pat galite naudoti siurbimo vamzdį [40] su tinkamu antgaliu [19]/[22]/[23].
5. Baigę valymo darbus:
 - Išjunkite gaminį (žr. „Įjungimas/išjungimas“).
 - Iškart ištuštinkite metalinį indą [7] (žr. „Metalinio indo ištuštinimas“). Metalinis indas nėra skirtas ilgalaikiam skysčių laikymui.

Dulkių valymas

PASTABA

- ▶ Jei valomas paviršius stipriai suteptas arba ant jo yra dėmių: į vandens rezervuarą [15], pripildytą vandens, įpilkite šiek tiek valymo skysčio [41]. Tai padidins valymo poveikį.

1. **Paruošimas:**
 - Nuimkite popierinį filtro maišelį [25].
 - Įdėkite putų filtrą [26] (žr. „Filtro montavimas“).
2. Prijunkite lanksčiąją siurbimo žarną [29] prie siurbimo jungties [6], o purškimo žarnos jungtį [31] – prie purškimo jungties [3] (žr. „Lanksčiosios siurbimo žarnos ir purškimo žarnos prijungimas/atjungimas“).
3. Prijunkite siurbimo vamzdį [40] prie lanksčios siurbimo žarnos [29] (žr. „Siurbimo vamzdžio prijungimas“).
4. Prie siurbimo vamzdžio [40] prijunkite norimą plovimo antgalį [22]/[23] (žr. „Antgalių prijungimas“).

5. Pripildykite ir sumontuokite vandens rezervuarą [15] (žr. „Vandens rezervuaro pildymas/montavimas“).
6. Paspauskite siurblio jungiklį [2]. Siurblio jungiklio kontrolinė lemputė įsižiebia raudonai.
7. Įjunkite gaminį (žr. „Įjungimas/išjungimas“).
8. Norėdami įjungti purškimo funkciją, paspauskite ant rankenos [27] esančią purškimo svirtį [28].
9. Patraukite plovimo antgalį [22]/[23] juostomis per grindis ar apmušalus (nespauskite). Leiskite juostoms šiek tiek persidengti, kad būtų užtikrintas kruopštus valymas.
10. Baigę valymo darbus:
 - Išjunkite gaminį (žr. „Įjungimas/išjungimas“).
 - Paspauskite siurblio jungiklį [2]. Siurblio jungiklio kontrolinė lemputė užges.
 - Iškart ištuštinkite metalinį indą [7] (žr. „Metalinio indo ištuštinimas“). Metalinis indas nėra skirtas ilgalaikiam skysčių laikymui.

● Siurbimo galios reguliavimas

- Atidarykite arba uždarykite oro reguliatorių [35], kad sureguliuotumėte siurbimo galią.

Nustatymas	Siurbimo galia
Atidaryti	Sumažinta
Uždaryta	Padidinta

● Siurbimo vamzdžių ir antgalių laikymas

- Įkiškite siurbimo vamzdžius [40] ir antgalius [19]/[20]/[21]/[22]/[23] į priedų laikiklius [8] ant kreipiamųjų ratukų [9].

● Maitinimo laido suvyniojimas

- Užvyniokite maitinimo laidą [11]. Pakabinkite jungiamąjį kabelį ant kabelio laikiklio [14].

● Metalinio indo ištuštinimas

⚠ PERSPĖJIMAS!



Prieš keisdami, valydami antgalius ir kai gaminio nenaudojate, išjunkite gaminį ir atjunkite nuo elektros tinklo.

⚠ PERSPĖJIMAS! Gaisro pavojus!

- ▶ Po kiekvieno panaudojimo: ištuštinkite ir išvalykite gaminį, kad jame nesikauptų medžiagų, galinčių kelti gaisro pavojų.

● Atsarginės dalys/priedai



Susisiekite su techninės priežiūros centru telefonu (žr. „Techninė priežiūra“). Turėkite po ranka toliau nurodytą užsakymo numerį.

1. Pasukite išpūtimo angos dangtelį [10] prieš laikrodžio rodyklę, kad nuimtumėte dangtelį.
2. Ištuštinkite metalinį indą [7].
3. Vėl uždėkite dangtelį ant išpūtimo angos [10]. Pasukite dangtelį laikrodžio rodyklės kryptimi.

● Po naudojimo

1. Išjunkite gaminį ir atjunkite maitinimo kištuką [11] nuo lizdo.
2. Leiskite gaminiiui atvėsti.
3. Tikrinkite, valykite ir padėkite laikyti gaminį (žr. „Valymas ir priežiūra“).

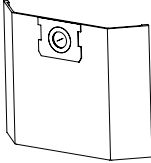
Dalis		Užsakymo numeris
[40] Siurbimo vamzdis		99948092901
[29] Lanksti siurbimo žarna		99948092902
[26] Putų filtras		99948092903
[19] Grindų antgalis		99948092904
[21] Siaurų plyšių antgalis		99948092905

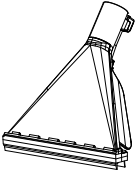
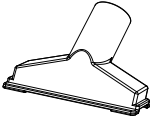
Dalis	Užsakymo numeris
<p>25 Popierinis filtro maišelis</p> 	99948092906
<p>23 Baldų valymo antgalis</p> 	99948092907
<p>22 Grindų plovimo antgalis</p> 	99948092908
<p>42 Sandarinimo žiedų komplektas</p> <p>(nepavaizduotas)</p>	99948092909
<p>20 Baldų antgalis</p> 	99948092910

● Sutrikimų šalinimas

Klaida	Galima priežastis	Priemonė
Gaminys neveikia.	Maitinimo kištukas 11 neprijungtas prie tinklo.	Įkiškite maitinimo kištuką 11 į tinkamą kištukinį lizdą.

Klaida	Galima priežastis	Priemonė
Siurbimo galia sumažėjusi ir gaminys nesurbia jokių nešvarumų.	Metalinis indas 7 yra pilnas.	Ištuštinkite metalinį indą 7 (žr. „Metalinio indo ištuštinimas“).
	Oro kelias užblokuotas.	Patikrinkite, ar neužsikimšo toliau nurodytos dalys, ir pašalinkite kamščius: <ul style="list-style-type: none"> ■ Metalinis indas 7 ■ Grindų antgalis 19 ■ Baldų antgalis 20 ■ Siaurų plyšių antgalis 21 ■ Grindų plovimo antgalis 22 ■ Baldų plovimo antgalis 23 ■ Lanksti siurbimo žarna 29 ■ Siurbimo vamzdis 40
Siurbiant iš gaminio išeina dulkės arba vanduo.	Indo dangtis 4 netinkamai sumontuotas.	Tinkamai pritvirtinkite indo dangtį 4 (žr. „Indo dangčio nuėmimas“).
	Netinkamai uždarytas išleidimo angos 10 dangtelis.	Uždėkite dangtelį ant išleidimo angos 10 . Pasukite dangtelį laikrodžio rodyklės kryptimi.

● Valymas ir priežiūra

⚠ PERSPĖJIMAS!



Prieš keisdami, valydami antgalius ir kai gaminio nenaudojate, išjunkite gaminį ir atjunkite nuo elektros tinklo!

● Valymas

PASTABA

▶ Valydami gaminį nenaudokite cheminių, šarminių, abrazyvinių ir kitokių agresyvių valymo arba dezinfekcijos priemonių, nes jie gali pažeisti paviršių.

- Niekada neleiskite skysčiams patekti ant indo dangtelio **4**.

- Reguliariai ir tinkamai valydami užtikrinsite tinkamą bei ilgesnį gaminio naudojimą.
- Gaminį visada reikia laikyti švarų, sausą ir neišteptą alyva ar tepalu.
- Po kiekvieno naudojimo ir prieš padėdami laikyti nuvalykite nuo gaminio dulkes.
- Gaminį valykite sausa šluoste. Sunkiai prieinamoms vietoms naudokite minkštą šepetį.
- Nuplaukite putų filtrą **26** drungnu vandeniu su muilu ir leiskite jam išdžiūti.
- Lanksčiosios siurbimo žarnos **29** ir siurbimo vamzdžių **40** purškimo žarnas nuplaukite švariu vandeniu.

● Priežiūra

- Prieš kiekvieną naudojimą ir po jo: Patikrinkite, ar gaminys ir jo priedai nesusidėvėjo ir nepažeisti.
- Jei vienos iš purkštuvų jungčių [3](#) [34](#) [39](#) sandarinimo žiedas susidėvėjęs arba pažeistas: Pakeiskite seną sandarinimo žiedą nauju sandarinimo žiedu iš pridedamo sandarinimo žiedų komplekto [42](#).

● Remontas

- Gaminyje nėra jokių dalių, kurias galėtų taisyti pats naudotojas. Kreipkitės į įgaliotą aptarnavimo centrą ar panašios kvalifikacijos asmenį, kad patikrintų ir suremontuotų gaminį.

● Laikymas

- Visada laikykite gaminį tik vaikams nepasiekiamoje vietoje.
 - Ideali temperatūra laikant ilgą laiką tarpą (ilgiau nei 3 mėnesius) turi būti nuo +10 °C iki +30 °C esant maks. 60 % santykiniam oro drėgnumui.
1. Išjunkite gaminį ir atjunkite maitinimo kištuką [11](#) nuo lizdo.
 2. Leiskite gaminiui atvėsti.
 3. Valykite gaminį (žr. „Valymas“).
 4. Laikykite gaminį ir jo priedus tamsioje, sausoje, nuo šalčio apsaugotoje ir gerai vėdinamoje vietoje.

● Transportavimas

- Saugokite gaminį nuo stiprių smūgių ar vibracijų, galinčių pasitaikyti transportuojant transporto priemone.
 - Pritvirtinkite gaminį, kad nenuslystų ir nenukristų.
1. Išjunkite gaminį ir atjunkite maitinimo kištuką [11](#) nuo lizdo.
 2. Leiskite gaminiui atvėsti.

● Išmetimas

Pakuotė pagaminta iš aplinkai nekenksmingų medžiagų, kurias galite išmesti įprastose gražinamojo perdirbimo vietose.



Rūšiuodami atliekas, atkreipkite dėmesį į pakuočių ženklinį, kurį sudaro santrumpos (a) ir skaičiai (b), reiškiantys: 1–7: plastikai/ 20–22: popierius ir kartonas/80–98: kombinuotosios pakuotės.

Produktas:



Daugiau informacijos apie nebetinkamo naudoti gaminio išmetimą sužinosite savo savivaldybės ar miesto administracijoje.



Aplinkos apsaugos sumetimais neišmeskite nebetinkamo naudoti gaminio kartu su buitinėmis atliekomis; pristatykite jį į nurodytus surinkimo punktus. Informacijos apie surinkimo punktus ir jų darbo laiką suteiks vietos kompetentingos institucijos.

● Garantija

Gaminys buvo pagamintas laikantis griežtų kruopštumo principų ir prieš pristatant buvo atidžiai patikrintas. Esant medžiagų ar gamybos defektams, jūs turite įstatymines teises gaminio pardavėjo atžvilgiu. Ši garantija jokiais būdais neapriboja įstatymais nustatytų jūsų teisių.

Šiam produktui suteikiama 3 metų garantija nuo pirkimo datos. Garantijos teikimo laikotarpis skaičiuojamas nuo pirkimo datos. Pirkimo kvito originalą laikykite saugioje vietoje, nes šis dokumentas reikalingas kaip pirkimo įrodymas.

Išpakavus gaminį, būtina nedelsiant pranešti apie bet kokius pažeidimus ar defektus, kurie jau buvo pirkimo metu.

Jei per 3 metus nuo šio produkto pirkimo datos išryškės medžiagų ar gamybos trūkumų, produktą savo nuožiūra nemokamai pataisysime arba pakeisime. Patvirtinus garantinį reikalavimą garantinis laikotarpis nepratęsiamas. Ta pati sąlyga taikoma ir pakeistoms bei pataisytoms dalims.

Garantija netaikoma, jei šis produktas apgadinamas, netinkamai naudojamas ar netinkamai prižiūrimas.

Garantija taikoma medžiagų ir gamybos trūkumams. Ši garantija netaikoma gaminio dalims, kurios paprastai susidėvi ir todėl yra laikomos susidėvinčiomis dalimis (pvz., baterijos, žarnos, rašalo kasetės), taip pat netaikoma trapioms dalims, pvz., jungikliams arba dalims iš stiklo.

● Veiksmai norint pasinaudoti garantija

Kad galėtume greitai apdoroti Jūsų prašymą, vadovaukitės toliau pateikiamais nurodymais:

Prašome dėl visų užklausų išsaugoti kasos čekį ir gaminio numerį (IAN 480929_2410) kaip pirkimo įrodymą.

Gaminio numerį rasite duomenų lentelėje, išgraviruotą ant gaminio, ant naudojimo instrukcijos viršelio (apačioje kairėje) arba užklijuotą prietaiso užpakalinėje pusėje ar apačioje.

Jei išryškėtų produkto veikimo ar kitokių trūkumų, pirmiausia telefonu arba elektroniniu paštu kreipkitės į toliau nurodytą klientų aptarnavimo skyrių.

Tada sugedusiu pripažintą produktą, pridėję pirkimo dokumentą (kasos čekį) ir nurodę trūkumą bei jo atsiradimo laiką, nemokamai galėsite išsiųsti Jums nurodytu klientų aptarnavimo tarnybos adresu.



parkside-diy.com svetainėje galite atidaryti ir atsisiųsti šią ir daugelį kitų instrukcijų. Su šiuo QR kodu galite tiesiogiai patekti į parkside-diy.com svetainės puslapį. Pasirinkite savo šalį ir pagal paieškos formą susiraskite savo šalies naudojimo instrukciją. Įvesdami gaminio numerį (IAN) 480929_2410 surasite jūsų gaminio naudojimo instrukciją.

● Klientų aptarnavimas

LT Klientų aptarnavimo tarnyba Lietuva
Tel.: 880033500
El. paštas: owim@lid.lt



OWIM GmbH & Co. KG

Stiftsbergstraße 1
74167 Neckarsulm
GERMANY

Model No.: HG12963
Version: 06/2025

IAN 480929_2410

3 