



20V CORDLESS DRILL DRIVER PABS 20-LI I9

(GB)

20V CORDLESS DRILL DRIVER

User manual

Translation of the original instructions

(FI)

20 V AKKUPORAKONE

Käyttöohje

Alkuperäisten ohjeiden käännös

(SE)

20 V BATTERIDRIVEN BORRSKRUVDRAGARE

Bruksanvisning

Översättning av bruksanvisning i original

(PL)

20 V WIERTARKO-WKRĘTARKA

Instrukcja obsługi

Tłumaczenie instrukcji oryginalnej

(LT)

20 V AKUMULIATORINIS GREŽTUVAS – SUKTUVAS

Naudojimo instrukcija

Originalios instrukcijos vertimas

(DE) (AT) (CH)

20 V AKKU-BOHRSCHRAUBER

Bedienungsanleitung

Originalbetriebsanleitung

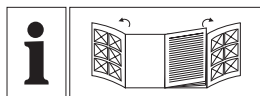

| | | | |
|----------|-----------------------|--------|----|
| GB | User manual | Page | 5 |
| FI | Käyttöohje | Sivu | 22 |
| SE | Bruksanvisning | Sidan | 38 |
| PL | Instrukcja obsługi | Strona | 54 |
| LT | Naudojimo instrukcija | Psli | 72 |
| DE/AT/CH | Bedienungsanleitung | Seite | 89 |

A

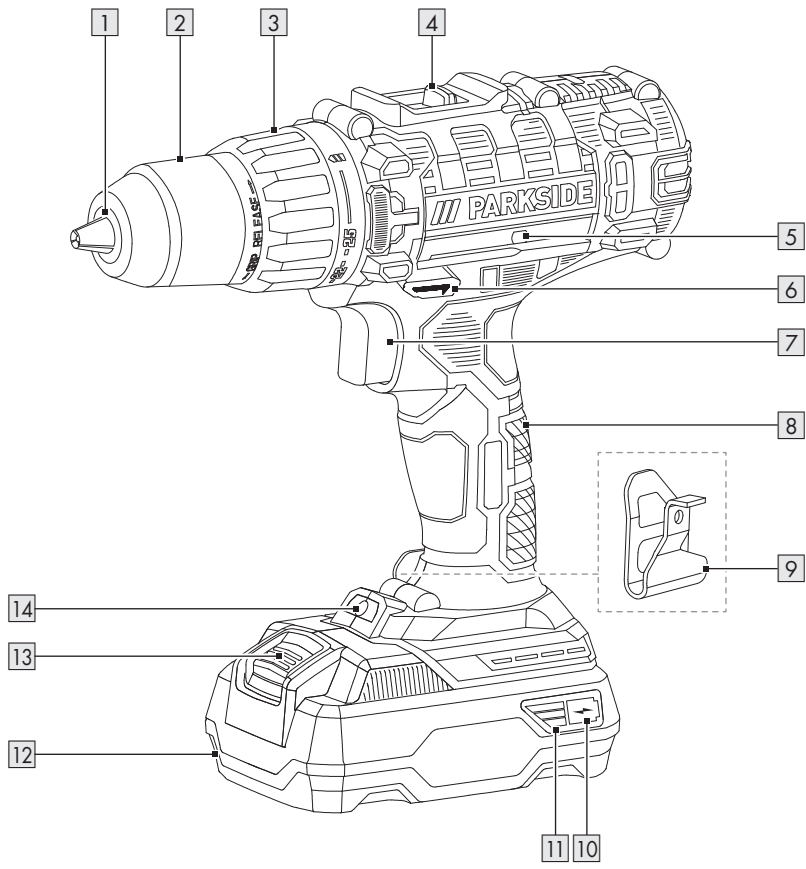



BATTERY COMPATIBLE WITH ALL DEVICES OF THE SERIES
"X 20 V TEAM"

AKKU SOPII KAIKKIIN "X 20 V TEAM" -SARJAN LAITTEISIIN

LADDNINGSBART BATTERI KOMPATIBELT MED ALLA APPARATER I SERIEN
"X 20 V TEAM"

AKUMULATOR KOMPATYBILNY ZE WSZYSTKIMI URZĄDZENIAMI SERII
„X 20 V TEAM”

AKUMULIATORIUS SUDERINAMAS SU VISAIS SERIJOS „X 20 V TEAM“ PRIETAISAIS

AKKU KOMPATIBEL MIT ALLEN GERÄTEN DER SERIE
„X 20 V TEAM“

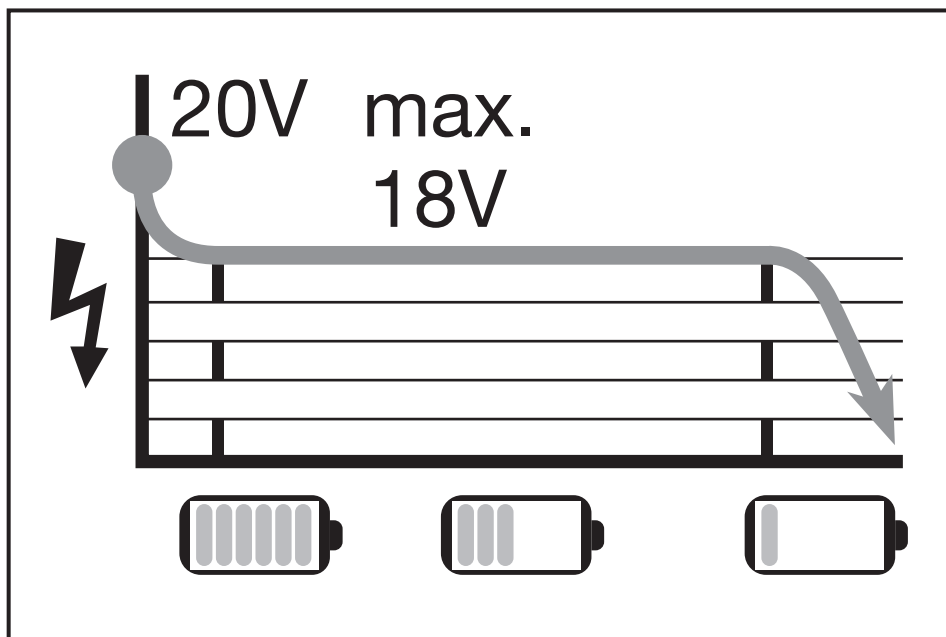

Charging time/Latausaika/Laddningstid/Czas ładowania/Įkrovimo laikas/Ladezeit

| | **PAP 20 B1 2 Ah | **PAP 20 B3 4 Ah |
|-------------------------------|---------------------|---------------------|
| *PLG 20 A4/C1 (max. 2,4 A) | 60 min | 120 min |
| *PLG 20 A3/C3 (max. 4,5 A) | 35 min | 60 min |
| *PDSLГ 20 A1 (max. 4,5 A) | 35 min | 60 min |

* Charger/Laturi/Laddare/Ładowarka/Įkroviklis/Ladegerät

** Battery pack/Akku/Batterisats/Akumulator/Akumulatorių blokas/Akku-Pack

NOTE: The actual charging time may be slightly different from the above stated depending on the ambient temperature and the condition of the battery pack. The information is subject to change without prior notice.

HUOMAUTUS: Todellinen latausaika voi poiketa hieman yllä mainituista tiedoista ympäristön lämpötilasta ja akun tilasta riippuen. Oikeudet tietojen muutoksiin pidätetään.

HÄNVISNING: Den faktiska laddningstiden kan skilja sig något från ovanstående, beroende på omgivningstemperaturen och batteriets tillstånd. Vi förbehåller oss rätten att ändra informationen.

RADA: Rzeczywisty czas ładowania może nieznacznie różnić się od powyższych informacji w zależności od temperatury otoczenia i stanu akumulatora. Informacje mogą ulec zmianie.

PASTABA: Tikrasis įkrovimo laikas gali šiek tiek skirtis nuo aukščiau pateiktos informacijos, priklausomai nuo aplinkos temperatūros ir akumulatoriaus būklės. Informacija gali keistis.



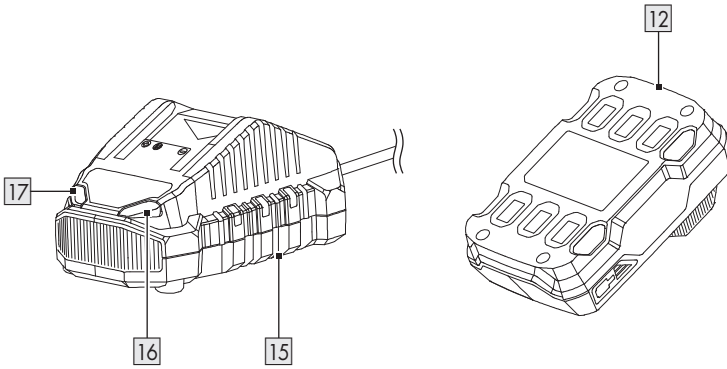
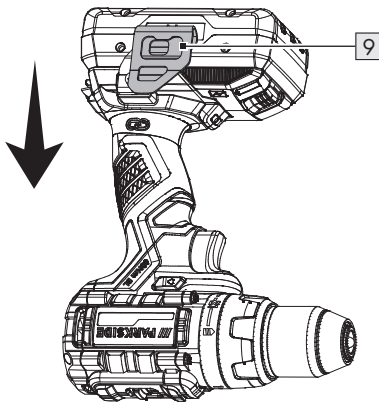











HINWEIS: Die tatsächliche Ladezeit kann in Abhängigkeit von der Umgebungstemperatur und dem Zustand des Akkus geringfügig von den oben genannten Angaben abweichen. Änderungen der Informationen vorbehalten.

B**C**

| | | |
|--|------|----|
| Warnings and symbols used | Page | 6 |
| Introduction | Page | 6 |
| Intended use | Page | 6 |
| Scope of delivery | Page | 7 |
| Parts description | Page | 7 |
| Technical data | Page | 7 |
| Safety instructions | Page | 8 |
| General power tool safety warnings | Page | 8 |
| Drill safety warnings | Page | 11 |
| Vibration and noise reduction | Page | 11 |
| Behaviour in emergency situations | Page | 12 |
| Residual risks | Page | 12 |
| Battery charger safety warnings | Page | 12 |
| Before first use | Page | 13 |
| Accessories | Page | 13 |
| Attaching/removing the battery pack | Page | 14 |
| Checking the battery pack charging level | Page | 14 |
| Charging the battery pack | Page | 14 |
| Attaching/removing the accessory tool | Page | 15 |
| Trial run | Page | 15 |
| Operation | Page | 15 |
| Gear selection | Page | 15 |
| Setting the rotating direction | Page | 16 |
| Torque control | Page | 16 |
| Switching on and off | Page | 16 |
| Speed control | Page | 16 |
| LED work light | Page | 16 |
| Working instructions | Page | 16 |
| Cleaning and care | Page | 17 |
| Cleaning | Page | 17 |
| Maintenance | Page | 17 |
| Repair | Page | 18 |
| Storage | Page | 18 |
| Transportation | Page | 18 |
| Disposal | Page | 18 |
| Warranty | Page | 19 |
| Warranty claim procedure | Page | 19 |
| Service | Page | 20 |
| EU Declaration of conformity | Page | 21 |

Warnings and symbols used

The following warnings are used in the instruction manual on the packaging and on the rating label:

| | | | |
|--|---|---|--|
|  | Read the instruction manual. |  | Switch the product off and remove the battery pack before replacing attachments, cleaning and when not in use. |
|  | Follow the warnings and safety notes! |  | Protect the battery pack against heat and continuous intense sunlight. |
|  | Use in dry indoor rooms only. |  | Protect the battery pack from fire. |
|  | Wear protective gloves! |  | Protect the battery pack against water and moisture. |
|  | Protection class II (double insulation) |  | Alternating current/voltage |
|  | Safety information Instructions for use |  | Direct current/voltage |
|  | CE mark indicates conformity with relevant EU directives applicable for this product. |  | Fuse |

20V CORDLESS DRILL DRIVER

● Introduction

We congratulate you on the purchase of your new product. You have chosen a high quality product. The instructions for use are part of the product. They contain important information concerning safety, use and disposal. Before using the product, please familiarise yourself with all of the safety information and instructions for use. Only use the product as described and for the specified applications. If you pass the product on to anyone else, please ensure that you also pass on all the documentation with it.

● Intended use

- The product is designed for inserting, tightening and loosening screws as well as drilling in wood, metal, ceramics, and plastics.
- The product is not intended to drill into very hard materials such as cement or concrete.
- Always use the correct accessory tools according to the intended use! Observe the technical requirements of this product (see "Technical data") when purchasing and using accessory tools!

- The LED work light **14** on this product is intended to illuminate the immediate work area.
- Any other use or modification of the product are considered improper use and can result in hazards such as death, life-threatening injuries and damage. The manufacturer is not liable for any damages caused by improper use. The product is not intended for commercial use or for any other use.

● Scope of delivery

⚠ WARNING!

- ▶ The product and the packaging are not children's toys! Children must not play with plastic bags, sheets and small parts! There is a danger of choking and suffocation!

- 1 20V Cordless drill driver
- 1 Belt clip (Pre-assemble)
- 1 Carrying case
- 1 User manual

● Parts description

Before reading, unfold the pages containing the illustrations and familiarise yourself with all functions of the product.

Figure A:

- 1** Chuck
- 2** Chuck ring
- 3** Torque sleeve
- 4** Gear selector
- 5** Bit holder (magnetic)
- 6** Rotation direction switch/lock
- 7** On/off switch/speed control
- 8** Grip handle
- 9** Belt clip (Pre-assemble)
- 10**  button (charging level)
- 11** Charging level LEDs (red/orange/green)
- 12** Battery pack *
- 13** Release button for battery pack
- 14** LED work light

Figure B:

- 15** Charger *
- 16** Charging control LED – Red
- 17** Charging control LED – Green

Not illustrated:

- 18** Carrying case



● Technical data

| 20V Cordless drill driver | PABS 20-Li I9 |
|-------------------------------------|---|
| Rated voltage: | 20 V === |
| Drill chuck type: | keyless chuck |
| Gearbox: | 2 speed |
| No-load speed n₀: | |
| 1 st gear: | 0–430 min ⁻¹ |
| 2 nd gear: | 0–1,500 min ⁻¹ |
| Max. torque: | 45 N m |
| Chuck clamping range: | max. Ø 13 mm |
| Max. drill diameter: | into steel Ø 13 mm into wood Ø 30 mm |

| Battery pack | PAP 20 B1 * |
|------------------|---------------|
| Model number: | HG08297 |
| Type: | Lithium-Ion |
| Rated voltage: | 20 V === max. |
| Capacity: | 2.0 Ah |
| Energy value: | 40 Wh |
| Number of cells: | 5 |
| Temperature: | max. +50 °C |

| Charger | PLG 20 C1 * |
|------------------|--|
| Model number: | HG08982 (VDE plug) HG08982-BS (UK plug) |
| Input: | |
| Rated voltage: | 230–240 V~ |
| Rated frequency: | 50 Hz |
| Rated power: | 65 W |

* **Battery pack and charger are not included.**

| | |
|-------------------|--|
| Fuse (internal): | 3.15 A /  |
| Output: | |
| Rated voltage: | 21.5 V  |
| Charging current: | 2.4 A |
| Protection class: | II/□ |

| | |
|---|------------------|
| Recommended ambient temperature: | |
| While charging: | +4 °C to +40 °C |
| During operation: | +4 °C to +40 °C |
| During storage: | +20 °C to +26 °C |

Noise emission value

The measured values have been determined in accordance with EN 62841. The A-rated noise level of the power tool is typically as follows:

| | |
|---------------------------------|---------|
| Sound pressure level L_{pA} : | 74.3 dB |
| Uncertainty K_{pA} : | 5 dB |
| Sound power level L_{WA} : | 82.3 dB |
| Uncertainty K_{WA} : | 5 dB |

Vibration emission value

Vibration total values (triaxial vector sum) determined according to EN 62841:

| | |
|--------------------------------|-----------------------|
| Drilling into metal: | |
| Hand/arm vibration $a_{h,D}$: | 1.22 m/s ² |
| Uncertainty K: | 1.5 m/s ² |

WARNING!



Wear ear protection!

NOTE

- ▶ The declared vibration total value and the declared noise emission value have been measured in accordance with a standard test method and may be used for comparing one tool with another.

NOTE

- ▶ The declared total vibration value and the declared noise emission value may also be used for a preliminary assessment of exposure.

WARNING!

- ▶ The vibration and noise emissions during actual use of the power tool can differ from the declared values depending on the manner in which the tool is used, especially what kind of workpiece is processed. Try to minimise exposure to vibration and noise. Examples of measures to reduce vibration include wearing gloves when using the tool and limiting working time. All parts of the operating cycle must be taken into account (e.g. times when the power tool is switched off and when it is running idle in addition to the trigger time).



Safety instructions

● General power tool safety warnings

WARNING!

- ▶ **Read all safety warnings, instructions, illustrations and specifications provided with this power tool.** Failure to follow all instructions listed below may result in electric shock, fire and/or serious injury.

Save all warnings and instructions for future reference.

The term “power tool” in the warnings refers to your mains-operated (corded) power tool or battery-operated (cordless) power tool.

Work area safety

- 1) **Keep work area clean and well lit.** Cluttered or dark areas invite accidents.
- 2) **Do not operate power tools in explosive atmospheres, such as in the presence of flammable liquids, gases or dust.** Power tools create sparks which may ignite the dust or fumes.
- 3) **Keep children and bystanders away while operating a power tool.** Distractions can cause you to lose control.

Electrical safety

- 1) **Power tool plugs must match the outlet. Never modify the plug in any way. Do not use any adapter plugs with earthed (grounded) power tools.** Unmodified plugs and matching outlets will reduce risk of electric shock.
- 2) **Avoid body contact with earthed or grounded surfaces, such as pipes, radiators, ranges and refrigerators.** There is an increased risk of electric shock if your body is earthed or grounded.
- 3) **Do not expose power tools to rain or wet conditions.** Water entering a power tool will increase the risk of electric shock.
- 4) **Do not abuse the cord. Never use the cord for carrying, pulling or unplugging the power tool. Keep cord away from heat, oil, sharp edges or moving parts.** Damaged or

entangled cords increase the risk of electric shock.

- 5) **When operating a power tool outdoors, use an extension cord suitable for outdoor use.** Use of a cord suitable for outdoor use reduces the risk of electric shock.
- 6) **If operating a power tool in a damp location is unavoidable, use a residual current device (RCD) protected supply.** Use of an RCD reduces the risk of electric shock.

Personal safety

- 1) **Stay alert, watch what you are doing and use common sense when operating a power tool. Do not use a power tool while you are tired or under the influence of drugs, alcohol or medication.** A moment of inattention while operating power tools may result in serious personal injury.
- 2) **Use personal protective equipment. Always wear eye protection.** Protective equipment such as dust mask, non-skid safety shoes, hard hat, or hearing protection used for appropriate conditions will reduce personal injuries.
- 3) **Prevent unintentional starting. Ensure the switch is in the off-position before connecting to power source and/or battery pack, picking up or carrying the tool.** Carrying power tools with your finger on the switch or energising power tools that have the switch on invites accidents.
- 4) **Remove any adjusting key or wrench before turning the power tool on.** A wrench or a key left attached to a rotating part of the power tool may result in personal injury.

- 5) **Do not overreach. Keep proper footing and balance at all times.** This enables better control of the power tool in unexpected situations.
- 6) **Dress properly. Do not wear loose clothing or jewellery. Keep your hair, clothing and gloves away from moving parts.** Loose clothes, jewellery or long hair can be caught in moving parts.
- 7) **If devices are provided for the connection of dust extraction and collection facilities, ensure these are connected and properly used.** Use of dust collection can reduce dust-related hazards.
- 8) **Do not let familiarity gained from frequent use of tools allow you to become complacent and ignore tool safety principles.** A careless action can cause severe injury within a fraction of a second.

Power tool use and care

- 1) **Do not force the power tool. Use the correct power tool for your application.** The correct power tool will do the job better and safer at the rate for which it was designed.
- 2) **Do not use the power tool if the switch does not turn it on and off.** Any power tool that cannot be controlled with the switch is dangerous and must be repaired.
- 3) **Disconnect the plug from the power source and/or the battery pack from the power tool before making any adjustments, changing accessories, or storing power tools.** Such preventive safety measures reduce the risk of starting the power tool accidentally.
- 4) **Store idle power tools out of the reach of children and do not allow**

persons unfamiliar with the power tool or these instructions to operate the power tool. Power tools are dangerous in the hands of untrained users.

- 5) **Maintain power tools and accessories. Check for misalignment or binding of moving parts, breakage of parts and any other condition that may affect the power tool's operation. If damaged, have the power tool repaired before use.** Many accidents are caused by poorly maintained power tools.
- 6) **Keep cutting tools sharp and clean.** Properly maintained cutting tools with sharp cutting edges are less likely to bind and are easier to control.
- 7) **Use the power tool, accessories and tool bits etc. in accordance with these instructions, taking into account the working conditions and the work to be performed.** Use of the power tool for operations different from those intended could result in a hazardous situation.
- 8) **Keep handles and grasping surfaces dry, clean and free from oil and grease.** Slippery handles and grasping surfaces do not allow for safe handling and control of the tool in unexpected situations.

Battery tool use and care

- 1) **Recharge only with the charger specified by the manufacturer.** A charger that is suitable for one type of battery pack may create a risk of fire when used with another battery pack.
- 2) **Use power tools only with specifically designated battery packs.** Use of any other battery packs may create a risk of injury and fire.

- 3) **When battery pack is not in use, keep it away from other metal objects, like paper clips, coins, keys, nails, screws or other small metal objects, that can make a connection from one terminal to another.** Shorting the battery terminals together may cause burns or a fire.
- 4) **Under abusive conditions, liquid may be ejected from the battery; avoid contact. If contact accidentally occurs, flush with water. If liquid contacts eyes, additionally seek medical help.** Liquid ejected from the battery may cause irritation or burns.
- 5) **Do not use a battery pack or tool that is damaged or modified.** Damaged or modified batteries exhibit unpredictable behaviour resulting in fire, explosion or risk of injury.
- 6) **Do not expose a battery pack or tool to fire or excessive temperature.** Exposure to fire or temperature above 130 °C may cause explosion.
- 7) **Follow all charging instruction and do not charge the battery pack or tool outside the temperature range specified in the instruction.** Charging improperly or at temperatures outside the specified range may damage the battery and increase the risk of the fire.

Service

- 1) **Have your power tool serviced by a qualified repair person using only identical replacement parts.** This will ensure that the safety of the power tool is maintained.
- 2) **Never service damaged battery packs.** Service of battery packs should only be performed by the manufacturer or authorized service providers.

● Drill safety warnings

1. **Safety instructions for all operations**
 - 1) **Hold the power tool by insulated gripping surfaces, when performing an operation where the accessory tool or fasteners may contact hidden wiring.** Accessory tools or fasteners contacting a “live” wire may make exposed metal parts of the power tool “live” and could give the operator an electric shock.
2. **Safety instructions when using long drill bits**
 - 1) **Never operate at higher speed than the maximum speed rating of the drill bit.** At higher speeds, the drill bit is likely to bend if allowed to rotate freely without contacting the workpiece, resulting in personal injury.
 - 2) **Always start drilling at low speed and with the drill bit tip in contact with the workpiece.** At higher speeds, the drill bit is likely to bend if allowed to rotate freely without contacting the workpiece, resulting in personal injury.
 - 3) **Apply pressure only in direct line with the drill bit and do not apply excessive pressure.** Drill bits can bend causing breakage or loss of control, resulting in personal injury.

● Vibration and noise reduction

To reduce the impact of noise and vibration emission, limit the time of operation, use low-vibration and low-noise operating modes as well as wear personal protective equipment.

Take the following points into account to minimise the vibration and noise exposure risks:

- Only use the product as intended by its design and these instructions.
- Ensure that the product is in good condition and well maintained.
- Use correct accessory tools for the product and ensure they are in good condition.
- Keep tight grip on the handles/ grip surface.
- Maintain this product in accordance with these instructions and keep it well lubricated (where appropriate).
- Plan your work schedule to spread any high vibration tool use across a longer period of time.

● Behaviour in emergency situations

Familiarise yourself with the use of this product by means of this instruction manual. Memorise the safety warnings and follow them to the letter. This will help to prevent risks and hazards.

- Always be alert when using this product, so that you can recognise and handle risks early. Fast intervention can prevent serious injury and damage to property.
- Switch the product off and disconnect it from the mains if there are malfunctions. Have the product checked by a qualified professional and repaired, if necessary, before you operate it again.

● Residual risks

Even if you are operating this product in accordance with all the safety requirements, potential risks of injury and damage remain. The following dangers can arise in connection with the structure and design of this product:

- Health defects resulting from vibration emission if the product is being used over long periods of time or not adequately managed and properly maintained.
- Injuries and damage to property due to broken accessory tools or the sudden impact of hidden objects during use.
- Danger of injury and property damage caused by flying objects.

NOTE

- ▶ This product produces an electromagnetic field during operation! This field may under some circumstances interfere with active or passive medical implants! To reduce the risk of serious or fatal injury, we recommend persons with medical implants to consult their doctor and the medical implant manufacturer before operating this product!

● Battery charger safety warnings

- This appliance can be used by children aged from 8 years and above and persons with reduced physical, sensory or mental capabilities or lack of experience and knowledge if they have been given supervision or instruction concerning use of the appliance in a safe way and understand the hazards involved. Children shall not play with the appliance.

Cleaning and user maintenance shall not be made by children without supervision.

- Do not charge non-rechargeable batteries. Disregarding this instruction is hazardous.
- If the supply cord is damaged, it must be replaced by the manufacturer, its service agent or similarly qualified persons in order to avoid a hazard.
- Protect the electrical parts against moisture. Do not immerse such parts in water or other liquids to avoid electrical shock. Never hold the appliance under running water. Pay attention to the instructions provided for cleaning, maintenance and repair.
- The appliance is suitable for indoor use only.

⚠ ATTENTION! This charger is only designed for charging the battery pack types:

| PARKSIDE 20 V battery pack | | |
|---------------------------------------|------|----------|
| PAP 20 B1 | 2 Ah | 5 cells |
| PAP 20 B3 | 4 Ah | 10 cells |

- Customers from PL (Poland) can obtain compatible replacement batteries and chargers from the LIDL online shop www.lidl.de. Customers from FI (Finland), SE (Sweden), LT (Lithuania), EE (Estonia) & LV (Latvia) via www.optimex-shop.com.

● **Before first use**

● **Accessories**

To operate this product safely and correctly, the following accessories, i.e. tools and accessory tools, are necessary:

- Suitable drill bits
- Suitable driver bits
- Cross tip screwdriver
- Cooling lubricant (cutting oil) suitable for drilling in metal
- Suitable personal protective equipment

Accessories and accessory tools are available through your authorised dealer. When buying always consider the technical requirements of this product (see "Technical data").

If you are not certain, ask a qualified specialist and get advice from your trusted dealer.

NOTE

- ▶ This instruction manual contains information and suggestions for several accessory tools and their uses. The accessory tools depicted are not included in the shipment (see “Scope of delivery”), but are meant to indicate additional possibilities for using this product.

⚠ WARNING!

- ▶ Do not use accessories not recommended by **PARKSIDE**. This may result in electric shock or fire.

Suitable battery packs and chargers

Battery pack: X 20 V Team

Charger: X 20 V Team

● Attaching/removing the battery pack

⚠ CAUTION! Risk of injury!

- ▶ Always lock the on/off switch [7] to avoid accidental starting by moving the rotation direction switch [6] into the centre position (Lock) before attaching/removing the battery pack [12].
- **Removing the battery pack:** Press the battery pack release button [13]. Remove the battery pack [12].
- **Attaching the battery pack:** Align the battery pack [12] to the handle and slide it into it. Ensure it clicks noticeably in place.
The battery pack can only be inserted into the product in one direction.

● Checking the battery pack charging level

- Check battery pack charge level: Press the  button [10]. The charging level LEDs [11] light up:

| LED [11] | Charging level |
|------------------|----------------|
| Red/orange/green | Maximum |
| Red/orange | Medium |
| Red | Low |

● Charging the battery pack

NOTE

- ▶ The battery pack [12] may be charged at any time without reducing its life.
- ▶ Interrupting the charging process does not damage the battery pack [12].
- Charge the battery pack [12] before operation when it is at medium or low charging level.
- The charging control LEDs (green [17] and red [16]) indicate the status of the charger [15] and the battery pack [12]:

| LED | Status |
|--|-----------------------------------|
| Red LED lights up | Battery pack charges |
| Green LED lights up | Battery pack fully charged |
| Green and red LED flashing | Battery pack defective |
| Red LED flashing | Battery pack too cold or too warm |
| Green LED lights up (without battery pack) | Charger ready |

1. Insert the battery pack [12] into the charger [15].
2. Connect the mains plug of the charger [15] to the socket.

- When the battery pack **12** is fully charged: Remove the battery pack from the charger **15**. Then disconnect the mains plug of the charger from the socket.

● Attaching/removing the accessory tool

⚠ CAUTION! Risk of injury!



Accessory tools can be sharp and may become hot during use. Always wear protective gloves when handling accessory tools!

⚠ WARNING!



Always switch the product off, remove the battery pack **12** and let the product cool down before making any adjustments!

⚠ CAUTION! Risk of injury!

- ▶ Keep your hands away from the accessory tool when the product is in operation.
- ▶ After the product has been switched off, the accessory tool continues moving for some time. Do not touch the accessory tool and do not attempt to brake it.

This product is equipped with an automatic spindle lock to open or close the chuck **1** with the chuck ring **2**.

- Open the chuck **1**: Turn the chuck ring **2** in a counter-clockwise direction.
- Insert a suitable accessory tool into the chuck **1** as deep as required.
- Close the chuck **1**: Hold the accessory tool in position. Turn the chuck ring **2** in a clockwise direction.

● Trial run

NOTE

- ▶ Always carry out a no-load trial run before starting work and after every accessory tool replacement. Switch the product off immediately if the accessory tool is not running smoothly, if considerable vibration occurs or if you hear abnormal noises.
- Before operating the product, check whether the accessory tool is correctly positioned, i.e. centred in the chuck **1**.
- Screw bits are labelled according to their dimensions and their shape. If you are uncertain, always check whether the bit fits tightly in the screw head without any free play.

● Operation

● Gear selection

⚠ ATTENTION! Risk of product damage!



Do not operate the gear selector **4** until the product has come to a standstill.

- Change the gear by sliding the gear selector **4** forwards or backwards.

1st gear:

| | |
|---------------|----------|
| Suitable for: | Screwing |
| Speed: | Low |
| Torque: | High |

2nd gear:

| | |
|---------------|----------|
| Suitable for: | Drilling |
| Speed: | High |
| Torque: | Low |

● Setting the rotating direction

⚠ ATTENTION! Risk of product damage!



Do not operate the rotation direction switch [6] until the product has come to a standstill.

- Change the direction of rotation by pressing the rotation direction switch [6] towards the left or right.
- When the rotation direction switch [6] is in the middle position, the on/off switch [7] is locked.

● Torque control

- The torque can be adjusted by turning the torque sleeve [3].
- Small screws or soft materials: Select a low level.
- Large screws, hard materials or removing screws: Select a high level.
- For drilling operation: Turn the torque sleeve [3] to the position.

● Switching on and off

NOTE

▶ The on/off switch [7] cannot be locked.

- **Switching on:** Press and hold the on/off switch [7].
Regulate the speed as required (see “Speed control”).
- **Switching off:** Release the on/off switch [7].

● Speed control

- By using the on/off switch [7], you can progressively control the speed:

| Pressure | Speed |
|-------------------|--------------|
| Gentle pressure: | Lower speed |
| Greater pressure: | Higher speed |

● LED work light

This product is equipped with a LED work light [14] to illuminate the immediate working area to improve visibility in poorly lit areas.

- The LED work light [14] lights up automatically as soon as the product is switched on.

NOTE

▶ The LED work light [14] stays on for an additional approx. 10 seconds after switching off the product.

● Working instructions

Torque

- Smaller screws/bits can be damaged if you set the torque or rotational speed too high.

Hard screw joints (in metal)

- Particularly high torque occurs, for example in metal screw joints made using drive sockets. Select a low rotational speed.

Soft screw joints (e.g. in soft wood)

- Again, use a low rotational speed, e.g. to avoid damaging the surface of the wood upon contact with the screw head. Use a countersink.

Drilling in wood, metal and other materials

- Use a high speed for drill bits with small diameter and a low speed for drill bits with large diameter.
- Select a low speed for hard materials and a high speed for soft materials.
- Secure or fasten the workpiece in a clamp or vice (if possible).
- Mark the spot where you want to drill using a centre punch or nail. Select a low rotational speed when starting.

- Pull the rotating drill bit from the hole repeatedly to remove dust and chips and clear the hole.

Drilling in metal

- Use a metal drill (HSS). For optimum results, cool the drill bit with cooling lubricant (cutting oil). Metal drill bits can also be used to drill into plastics. Start with a 3 mm diameter drill bit and then increase the size until the desired hole diameter is achieved.

Drilling in wood

- Use a wood drill with a lathe centre. Deep holes: Use an auger bit. Large-diameter holes: Use a Forstner bit. Small screws can be screwed directly into soft wood.



Belt clip



(Fig. C)

⚠ CAUTION! Risk of injury!

- ▶ Before hanging the product in the belt: Push the rotation direction switch  to the centre position (lock). This prevents the product from being switched on accidentally.

NOTE

- ▶ The belt clip  allows the tool to be hooked on belt or pocket.
- ▶ The belt clip  can be mounted on either side of a belt.
- ▶ For the assembly of the belt clip  a cross tip screwdriver is required.

1. Use a cross tip screwdriver to loosen the screw of the belt clip .
2. Insert the belt clip  on either side of the product.
3. Use a cross tip screwdriver to tighten the screw.

● **Cleaning and care**

⚠ WARNING!



Always switch the product off, remove the battery pack  and let the product cool down before performing inspection, maintenance and cleaning work!

● **Cleaning**

NOTE

- ▶ Do not use chemical, alkaline, abrasive or other aggressive detergents or disinfectants to clean this product as they might be harmful to its surfaces.
- Never allow fluids to get into the product.
- The product must always be kept clean, dry and free from oil or grease. Remove debris from it after each use and before storage.
- Regular and proper cleaning will help ensure safe use and prolong the life of the product.
- Clean the product with a dry cloth. Use a soft brush for areas that are hard to reach.
- In particular clean the air vents after every use with a cloth and soft brush.
- The vents must always be clear.

● **Maintenance**

- Before and after each use, check the product and accessories (e.g. accessory tools) for wear and damage. If required, exchange them for new ones as described in this instruction manual. Observe the technical requirements (see “Technical data”).

● Repair

- This product does not contain any parts that can be repaired by the user. Contact an authorised service centre or a similarly qualified person to have it checked and repaired.

● Storage

- Push the rotation direction switch **6** to the centre position to lock the on/off switch **7**.
- Clean the product as described above.
- Store the product and its accessories in a dark, dry, frost-free, well-ventilated place.
- Always store the product in a place that is inaccessible to children. The ideal long term storage (longer than 3 months) temperature is between +20 °C and +26 °C.
- Guide the drill bit into the bit holder **5**.
- Store the product in its carrying case **18**.

Battery pack advice

- Only store the battery pack **12** partially charged. The battery pack should be charged to 40 % to 60 % (red and orange charging level LEDs **11** light up) before storing for extended periods.
- Check the battery pack **12** charge about every 3 months when storing for extended periods. Recharge as necessary.

● Transportation

- Push the rotation direction switch **6** to the centre position to lock the on/off switch **7**.
- Transport the product in its carrying case **18**.
- Protect the product from any heavy impact or strong vibrations which may occur during transportation in vehicles.
- Secure the product to prevent it from slipping or falling over.

● Disposal

The packaging is made entirely of recyclable materials, which you may dispose of at local recycling facilities.



Observe the marking of the packaging materials for waste separation, which are marked with abbreviations (a) and numbers (b) with following meaning: 1–7: plastics/20–22: paper and fibreboard/80–98: composite materials.

Product:



Contact your local refuse disposal authority for more details of how to dispose of your worn-out product.



To help protect the environment, please dispose of the product properly when it has reached the end of its useful life and not in the household waste. Information on collection points and their opening hours can be obtained from your local authority.

Faulty or used batteries/rechargeable batteries must be recycled. Return the batteries/rechargeable batteries and/or the product to the available collection points.



Environmental damage through incorrect disposal of the batteries/rechargeable batteries!

Remove the batteries/battery pack from the product before disposal.

Batteries/rechargeable batteries may not be disposed of with the usual domestic waste. They may contain toxic heavy metals and are subject to hazardous waste treatment rules and regulations. The chemical symbols for heavy metals are as follows: Cd = cadmium, Hg = mercury, Pb = lead. That is why you should dispose of used batteries/rechargeable batteries at a local collection point.

● **Warranty**

The product has been manufactured to strict quality guidelines and meticulously examined before delivery. In the event of material or manufacturing defects you have legal rights against the retailer of this product. Your legal rights are not limited in any way by our warranty detailed below.

The warranty for this product is 3 years from the date of purchase. The warranty period begins on the date of purchase. Keep the original sales receipt in a safe location as this document is required as proof of purchase.

Any damage or defects already present at the time of purchase must be reported without delay after unpacking the product.

Should the product show any fault in materials or manufacture within 3 years from the date of purchase, we will repair or replace it – at our choice – free of charge to you. The warranty period is not extended as a result of a claim being granted. This also applies to replaced and repaired parts.

This warranty becomes void if the product has been damaged, or used or maintained improperly.

The warranty covers material or manufacturing defects. This warranty does not cover product parts subject to normal wear and tear, thus considered consumables (e.g. batteries, tubes, cartridges), nor damage to fragile parts, e.g. switches or glass parts.

● **Warranty claim procedure**

So that your request can be processed quickly, please observe the following instructions:

For all inquiries, please have the receipt and item number (IAN 472051_2407) ready as proof of purchase.

The article number can be taken from the identification label on the product, engraving on the product, the front cover of your manual (at the bottom left), or the sticker on the back or bottom of the product.

If malfunctions or other defects arise, first contact the service department indicated below by phone or email.

You can then send a product recorded as defective to the communicated service address postage-free, making sure to enclose proof of purchase (receipt) and information on the details of the defect and when it occurred.



You can download and view this and numerous other manuals at parksidediy.com. This QR code takes you directly to parksidediy.com. Choose your country and use the search screen to search for the operating instructions. Entering the item number (IAN) 472051_2407 takes you to the operating instructions for your item.

● Service

Service Great Britain

Tel.: 0800 0569216

E-Mail: owim@lidl.co.uk

● EU Declaration of conformity

| |
|--|
| EU DECLARATION OF CONFORMITY (No 472051_2407) |
|--|

IAN: 472051_2407
 Product identification: "PARKSIDE" 20V Cordless Drill Driver
 Model Number: HG12837

The object of the declaration described above is in conformity with the relevant Union harmonisation legislation:

| |
|---|
| Directive 2006/42/EC |
| Directive 2014/30/EU |
| Directive 2011/65/EU and all related amendments |

References to the relevant harmonised standards used or references to the other technical specifications in relation to which conformity is declared:

| N° / Parts |
|----------------------------|
| Directive 2006/42/EC |
| EN 62841-1:2015/A11:2022 |
| EN 62841-2-1:2018/A12:2022 |
| Directive 2014/30/EU |
| EN IEC 55014-1:2021 |
| EN IEC 55014-2:2021 |

The object of the declaration described above is in conformity with Directive 2011/65/EU of the European Parliament and of the Council of 8 June 2011 on the restriction of the use of certain hazardous substances in electrical and electronic equipment:

| N° / Parts |
|-------------------|
| EN IEC 63000:2018 |



Keeper of the technical documentation: OWIM GmbH & Co.KG

Signed for and on behalf of:

OWIM GmbH & Co. KG, Stiftsbergstraße 1, 74167 Neckarsulm, Germany

This declaration of conformity is issued under the sole responsibility of the manufacturer.

Translation of the original declaration of conformity

| | | | |
|------------|------------|---|---|
| Neckarsulm | 17.12.2024 |  |  |
| Place | Date | ppa. Stefan Haensel Authorised Signatory | ppa. Jens Buchheim Authorised Signatory |

EN



| | | |
|--|------|----|
| Varoitukset ja merkit | Sivu | 23 |
| Johdanto | Sivu | 23 |
| Tarkoituksenmukainen käyttö | Sivu | 23 |
| Toimituksen sisältö | Sivu | 24 |
| Osien kuvaus | Sivu | 24 |
| Tekniset tiedot | Sivu | 24 |
| Turvallisuusohjeet | Sivu | 25 |
| Sähkötyökaluja koskevat yleiset turvallisuusohjeet | Sivu | 25 |
| Porakoneita koskevat turvallisuusohjeet | Sivu | 28 |
| Tärinän ja melun vähentäminen | Sivu | 28 |
| Toiminta hätätapauksessa | Sivu | 29 |
| Jäännösriskit | Sivu | 29 |
| Latureita koskevat turvallisuusohjeet | Sivu | 29 |
| Ennen ensimmäistä käyttöä | Sivu | 30 |
| Lisävarusteet | Sivu | 30 |
| Akun irrottaminen/sisäänasettaminen | Sivu | 31 |
| Akun lataustilan tarkistaminen | Sivu | 31 |
| Akun lataaminen | Sivu | 31 |
| Vaihtotyökalun sisäänasettaminen/irrottaminen | Sivu | 31 |
| Koekäyttö | Sivu | 32 |
| Käyttö | Sivu | 32 |
| Vaihteen valitseminen | Sivu | 32 |
| Pyörimissuunnan asettaminen | Sivu | 32 |
| Vääntömomentin säätö | Sivu | 32 |
| Päälle- ja poiskytkeminen | Sivu | 33 |
| Nopeudensäätö | Sivu | 33 |
| LED-työvalo | Sivu | 33 |
| Työohjeet | Sivu | 33 |
| Puhdistus ja hoito | Sivu | 34 |
| Puhdistus | Sivu | 34 |
| Huolto | Sivu | 34 |
| Korjaukset | Sivu | 34 |
| Säilytys | Sivu | 34 |
| Kuljetus | Sivu | 35 |
| Hävittäminen | Sivu | 35 |
| Takuu | Sivu | 35 |
| Toimiminen takuutapauksessa | Sivu | 36 |
| Huoltopalvelu | Sivu | 36 |
| EU-vaatimustenmukaisuusvakuutus | Sivu | 37 |

Varoitukset ja merkit

Käyttöohjeessa, pakkauksessa ja tyyppikilvessä käytetyt varoitukset:

| | | | |
|--|--|---|---|
|  | Lue käyttöohje. |  | Kytke tuote pois päältä ja irrota akku ennen lisävarusteiden vaihtoa, puhdistusta ja kun sitä ei käytetä. |
|  | Noudata varoituksia ja turvallisuusohjeita! |  | Suojaa akkua kuumuudelta ja jatkuvalta, voimakkaalta auringonsäteilyltä. |
|  | Käytä tuotetta vain kuivissa sisätiloissa. |  | Suojaa akkua avotulelta. |
|  | Käytä suojakäsineitä! |  | Suojaa akkua vedeltä ja kosteudelta. |
|  | Suojausluokka II (kaksoiseristys) |  | Vaihtovirta/-jännite |
|  | Turvallisuusohjeet Käyttöohjeet |  | Tasavirta/-jännite |
|  | CE-merkintä vahvistaa, että tuote on siihen sovellettavien EU-direktiivien mukainen. |  | Hienosulake |

20 V AKKUPORAKONE

● Johdanto

Onnittelemme sinua uuden tuotteen hankinnasta. Valitsit erittäin korkealaatuisen tuotteen. Käyttöohje on osa tätä tuotetta. Se sisältää tärkeitä turvallisuusohjeita sekä käyttöä ja hävitystä koskevia ohjeita. Tutustu ennen tuotteen käyttöä huolellisesti kaikkiin käyttöjä turvallisuusohjeisiin. Käytä tuotetta ainoastaan ohjeen mukaan ja siinä mainittuihin tarkoituksiin. Anna kaikki ohjeet mukaan, jos luovutat tuotteen edelleen.

● Tarkoituksenmukainen käyttö

- Tuote soveltuu ruuvien ruuvaamiseen, kiristämiseen ja irrottamiseen sekä

poraamiseen puuhun, metalliin, keramiikkaan ja muoviin.

- Tuotteella ei saa porata kovia materiaaleja, kuten sementtiä tai betonia.
- Käytä vaihtotyökaluja aina niiden käyttötarkoituksen mukaisesti! Noudata vaihtotyökalujen ostossa ja käytössä tuotteen teknisiä vaatimuksia (katso ”Tekniset tiedot”).
- Tuotteen LED-työvalo **14** on tarkoitettu työskentelyalueen valaisuun.
- Kaikki muunlainen käyttö tai tuotteeseen tehtävät muutokset ovat tarkoituksenvastaisia ja ne voivat johtaa hengenvaaraan sekä henkilö- ja ainevahinkoihin. Valmistaja ei ota vastuuta vahingoista, jotka johtuvat

tarkoituksenvastaisesta käytöstä.
Tuotetta ei ole tarkoitettu kaupalliseen käyttöön tai muihin käyttötarkoituksiin.

● Toimituksen sisältö

⚠ VAROITUS!

- ▶ Tuote ja pakkausmateriaalit eivät ole leluja! Lapset eivät saa leikkiä muovipusseilla, kalvoilla tai pienillä osilla! Muutoin tukehtumisvaara nieluun joutuvien osien vuoksi!

- 1 20 V akkuporakone
- 1 Vyöpidike (esiasennettu)
- 1 Säilytyslaukku
- 1 Käyttöohje

● Osien kuvaus

Ennen lukemista avaa kuvasivut ja tutustu tuotteen kaikkiin toimintoihin.

Kuva A:

- 1 Istukka
- 2 Istukkarengas
- 3 Momenttiholkki
- 4 Vaihtevalitsin
- 5 Teränpidike (magneettinen)
- 6 Pyörimissuunnan kytkin/lukko
- 7 On-/off-kytkin/Nopeudensäädin
- 8 Kahva
- 9 Vyöpidike (esiasennettu)
- 10 Painike  (lataustila)
- 11 Lataustilan LEDit (punainen/oranssi/vihreä)
- 12 Akku *
- 13 Akun vapautuspainike
- 14 LED-työvalo

Kuva B:

- 15 Laturi *
- 16 Laturin LED-merkkivalo – punainen
- 17 Laturin LED-merkkivalo – vihreä

Ilman kuvaa:

- 18 Säilytyslaukku

* Akku ja laturi eivät sisälly toimitukseen.

● Tekniset tiedot

| | |
|---|-----------------------------------|
| 20 V akkuporakone | PABS 20-Li I9 |
| Nimellisjännite: | 20 V === |
| Istukkatyyppi: | Pikaistukka |
| Vaihteisto: | 2 vaihdetta |
| Joutokäyntinopeus n₀: | |
| 1. vaihde: | 0–430 min ⁻¹ |
| 2. vaihde: | 0–1,500 min ⁻¹ |
| Suurin vääntömomentti: | 45 N m |
| Poraistukan kiinnitysalue: | enint. Ø 13 mm |
| Suurin poranhalkaisija: | teräksessä Ø 13 mm puussa Ø 30 mm |

| | |
|-------------------------|--------------------|
| Akku | PAP 20 B1 * |
| Mallinumero: | HG08297 |
| Tyyppi: | Litiumioni |
| Nimellisjännite: | 20 V === enint. |
| Kapasiteetti: | 2,0 Ah |
| Energia-arvo: | 40 Wh |
| Akkukennojen lukumäärä: | 5 |
| Lämpötila: | enint. +50 °C |

| | |
|---------------|--|
| Laturi | PLG 20 C1 * |
| Mallinumero: | HG08982 (VDE-pistokkeella) HG08982-BS (UK-pistokkeella) |

| | |
|-------------------|---|
| Otto: | |
| Nimellisjännite: | 230–240 V~ |
| Nimellistaajuus: | 50 Hz |
| Nimellisteho: | 65 W |
| Sulake (sisällä): | 3,15 A/  |
| Anto: | |
| Nimellisjännite: | 21,5 V === |
| Latausvirta: | 2,4 A |
| Suojausluokka: | II/□ |

| Suositeltava ympäristön lämpötila: | |
|------------------------------------|------------------------------|
| Latauksen aikana: | +4 °C korkeintaan +40 °C |
| Käytön aikana: | +4 °C korkeintaan +40 °C |
| Säilytyksen aikana: | +20 °C korkeintaan +26 °C |

Melupäästöarvot

Mitatut arvot on määritetty EN 62841 -standardin mukaisesti. Sähkötyökalun A-painotettu melutaso on tyypillisesti:

| | |
|----------------------------|---------|
| Äänen painetaso L_{pA} : | 74,3 dB |
| Epävarmuus K_{pA} : | 5 dB |
| Äänen tehotaso L_{WA} : | 82,3 dB |
| Epävarmuus K_{WA} : | 5 dB |

Tärinäpäästöarvot

Tärinän kokonaisarvot (kolmen suunnan vektorisumma) määritetty EN 62841 -standardin mukaisesti:

| Metalliin poraaminen: | |
|-------------------------------------|-----------------------|
| Käden/käsivarren tärinä $a_{h,D}$: | 1,22 m/s ² |
| Epävarmuus K: | 1,5 m/s ² |

VAROITUS!



Käytä kuulosuojaimia!

HUOMAUTUS

- Mainittu tärinän kokonaisarvo ja melupäästöarvo on mitattu standardoidun testausmenetelmän mukaan, joten niitä voidaan käyttää toisen sähkötyökalun arvojen vertaamiseen.
- Mainittua tärinän kokonaisarvoa ja melupäästöarvoa voidaan käyttää myös kuormituksen alustavaan arvioimiseen.

VAROITUS!

- Sähkötyökalua käytettäessä tärinä- ja melupäästöt voivat poiketa mainituista arvoista; tähän vaikuttaa sähkötyökalun käyttötapa ja etenkin työkappaleen ominaisuudet. Tärinästä ja melusta johtuva kuormitus tulisi yrittää pitää mahdollisimman alhaisena. Tärinäkuormitusta vähentävät esimerkiksi suojakäsineiden käyttö työkalua käytettäessä ja työajan rajoittaminen. Tässä on huomioitava kaikki käyttöjakson vaiheet (esimerkiksi ajat, jolloin sähkötyökalu on kytketty pois päältä ja ajat, jolloin se on päällekytketty, mutta sitä ei juuri silloin käytetä).



Turvallisuusohjeet

- Sähkötyökaluja koskevat yleiset turvallisuusohjeet

VAROITUS!

- Lue kaikki sähkötyökalua koskevat turvallisuusohjeet, käyttöohjeet, kuvitukset ja tekniset tiedot. Seuraavien ohjeiden noudattamatta jättäminen voi aiheuttaa sähköiskun, tulipalon ja/tai vakavia vammoja.

Säilytä kaikki käyttö- ja turvallisuusohjeet myöhempää tarvetta varten.

Turvallisuusohjeissa käytetty käsite ”sähkötyökalu” tarkoittaa verkkokäyttöisiä sähkötyökaluja (johdolliset) tai akkukäyttöisiä sähkötyökaluja (ilman johtoa).

Työpaikkaturvallisuus

- 1) **Pidä työtilasi puhtaana ja hyvin valaistuna.** Epäjärjestys ja valaisemattomat työtilat voivat johtaa onnettomuuksiin.
- 2) **Älä käytä sähkötyökalua räjähdysalttiissa tiloissa, joissa on syttyviä nesteitä, kaasuja tai pölyä.** Sähkötyökalut synnyttävät kipinöitä, jotka voivat sytyttää pölyn ja höyryt.
- 3) **Pidä lapset ja muut henkilöt etäällä, kun sähkötyökalua käytetään.** Huomion kohdistuessa muualle voit menettää sähkötyökalun hallinnan.

Sähköturvallisuus

- 1) **Sähkötyökalun pistokkeen täytyy sopia pistorasiaan. Pistoketta ei saa muuttaa millään tavalla. Älä käytä sovitinpistokkeita yhdessä suojamaadoitettujen sähkötyökalujen kanssa.**
Muuttamattomat pistokkeet ja sopivat pistorasiat pienentävät sähköiskun vaaraa.
- 2) **Vältä kosketusta maadoitettuihin pintoihin kuten putkiin, lämpöpattereihin, liesiin ja jääkaappeihin.** Kohonnut sähköiskun vaara, jos keho on maadoitettu.
- 3) **Älä altista sähkötyökaluja sateelle tai kosteudelle.** Veden pääseminen sähkötyökalun sisään suurentaa sähköiskun vaaraa.
- 4) **Älä käytä virtajohtoa sähkötyökalun kantamiseen, ripustamiseen tai pistokkeen irrottamiseen pistorasiasta. Pidä virtajohto etäällä kuumuudesta, öljystä, terävistä reunoista ja liikkuvista osista.** Vaurioituneet tai kiertyneet virtajohdot suurentavat sähköiskun vaaraa.
- 5) **Jos käytät sähkötyökalua ulkona, käytä vain jatkojohtoja, jotka soveltuvat ulkokäyttöön.**

Ulkokäyttöön soveltuvan jatkojohdon käyttö pienentää sähköiskun vaaraa.

- 6) **Jos sähkötyökalun käyttöä kosteassa ympäristössä ei voida välttää, käytä silloin vikavirtasuojakytkintä.** Vikavirtasuojakytkimen käyttö pienentää sähköiskun vaaraa.

Henkilöturvallisuus

- 1) **Ole tarkkaavainen tekemisissäsi ja käsittele sähkötyökalua järkevästi. Älä käytä sähkötyökalua, jos olet väsynyt tai huumausaineiden, alkoholin tai lääkkeiden vaikutuksen alainen.** Hetken epähuomio sähkötyökalun käytössä voi johtaa vakaviin vammoihin.
- 2) **Käytä henkilönsuojaimia ja aina suojalaseja.** Sähkötyökalun tyypistä ja käytöstä riippuvien henkilönsuojainten, kuten pölynaamarin, liukumattomien turvajalkineiden, suojakypärän tai kuulosuojaimen, käyttö pienentää loukkaantumisvaaraa.
- 3) **Vältä laitteen tahatonta käynnistymistä. Varmista, että sähkötyökalu on kytketty pois päältä ennen sähköverkkoon ja/tai akkuun liittämistä, käynnistystä ja siirtämistä.** Jos sormesi on kytkimellä sähkötyökalua kannettaessa tai sähkötyökalu liitetään päällekytkettyinä sähköverkkoon, tämä voi johtaa onnettomuuksiin.
- 4) **Irrota säätötyökalut tai ruuviavaimet ennen sähkötyökalun päällekytkemistä.** Työkalu tai avain, joka on kiinnitetty sähkötyökalun pyörivään osaan, voi johtaa loukkaantumiseen.
- 5) **Vältä epätavallisia työasentoja. Asetu tukevasti paikalle ja pidä tasapaino.** Näin voit hallita paremmin

sähkötyökalua odottamattomissa tilanteissa.

- 6) **Käytä sopivaa vaateesta. Älä käytä väliä vaatteita tai koruja. Pidä hiukset ja vaatteet etäällä pyörivistä osista.** Väljät vaatteet, korut ja pitkät hiukset voivat tarttua liikkuviin osiin.
- 7) **Mahdollisesti asennettavat pölynpoisto- ja keräyslaitteet tulee liittää oikein ja niitä tulee käyttää oikein.** Pölynpoiston käyttö voi pienentää pölystä johtuvia vaaroja.
- 8) **Älä tuudittaudu väärään turvallisuuden tunteeseen äläkä laiminlyö sähkötyökalun turvallisuusohjeita, vaikka olisit käyttänyt sähkötyökalua jo useita kertoja ongelmitta.** Huoleton käsittely voi johtaa silmänräpäyksessä vakaviin vammoihin.

Sähkötyökalun käyttö ja käsittely

- 1) **Älä ylikuormita sähkötyökalua. Käytä työhösi soveltuvaa sähkötyökalua.** Sopivalla sähkötyökalulla työsi sujuu paremmin ja turvallisemmin annetulla tehoalueella.
- 2) **Älä käytä sähkötyökalua, jonka kytkin on viallinen.** Sähkötyökalu, jota ei voi enää kunnolla kytkeä päälle tai pois päältä, on vaarallinen ja se täytyy korjata.
- 3) **Irrota pistoke pistorasiasta ja/tai poista akku ennen kuin teet säätöjä laitteeseen, vaihdat vaihtotyökaluja tai asetat sähkötyökalun työpöydälle.** Tämä varotoimenpide estää sähkötyökalun tahattoman käynnistymisen.
- 4) **Säilytä käyttämättömiä sähkötyökaluja lasten ulottumattomissa. Sähkötyökalua eivät saa käyttää henkilöt, joilla ei ole kokemusta sen käytöstä**

tai jotka eivät ole lukeneet käyttöohjeita. Sähkötyökalut ovat vaarallisia, jos niitä käyttävät kokemattomat henkilöt.

- 5) **Hoida sähkötyökaluja ja vaihtotyökaluja huolella. Tarkista, että liikkuvat osat toimivat moitteettomasti ilman juuttumista, osissa ei ole murtumia tai vaurioita, jotka haittaavat sähkötyökalun toimintaa. Korjauta vaurioituneet osat ennen sähkötyökalun käyttöä.** Monet onnettomuudet johtuvat huonosti huolletuista sähkötyökaluista.
- 6) **Pidä sahaustyökalut terävinä ja puhtaina.** Huolellisesti hoidetut, teräväreunaiset sahaustyökalut eivät juutu yhtä helposti ja niitä on helpompi käyttää.
- 7) **Käytä sähkötyökalua, lisävarusteita, vaihtotyökaluja jne. näiden ohjeiden mukaisesti. Huomioi aina työolosuhteet ja työtehtävä.** Sähkötyökalujen käyttö muuhun kuin niiden käyttötarkoitukseen voi johtaa vaaratilanteisiin.
- 8) **Pidä kahvat ja otepinnat kuivina, puhtaina sekä öljyttöminä ja rasvattomina.** Liukkaat kahvat ja otepinnat vaarantavat turvallisen käytön ja sähkötyökalun hallinnan odottamattomissa tilanteissa.

Akkukäyttöisen työkalun käyttö ja käsittely

- 1) **Lataa akut vain valmistajan hyväksymillä latureilla.** Tietyn tyyppisille akuille tarkoitettuun laturiin liittyy tulipalon vaara, jos sitä käytetään toisenlaisten akkujen lataukseen.
- 2) **Käytä sähkötyökaluissa vain niihin soveltuvia akkuja.** Toisenlaisten akkujen käyttö voi johtaa loukkaantumisiin ja tulipalon vaaraan.

- 3) **Pidä käyttämätöntä akkua etäällä paperiliittimistä, kolikoista, avaimista, nauloista, ruuveista tai muista pienistä metalliesineistä, jotka voivat johtaa kontaktien siltaukseen.** Akun kontaktien välinen oikosulku voi aiheuttaa palovammoja tai tulipalon.
- 4) **Väärin käytettäessä akusta voi vuotaa nestettä. Vältä koskettamasta siihen. Jos nestettä kuitenkin joutuu iholle, huuhtele runsaalla vedellä. Jos nestettä joutuu silmiin, hakeudu lisäksi lääkärin hoitoon.** Vuotava akkuneste voi aiheuttaa ihoärsytystä tai palovammoja.
- 5) **Älä käytä vaurioitunutta tai muutettua akkua.** Vaurioituneet ja muutetut akut voivat toimia arvaamattomasti ja johtaa tulipaloon, räjähdykseen tai loukkaantumisiin
- 6) **Älä altista akkua avotullelle tai liian korkeille lämpötiloille.** Avotuli tai yli 130 °C:n lämpötila voivat johtaa räjähdykseen.
- 7) **Noudata kaikkia latausohjeita äläkä koskaan lataa akkua tai akkukäyttöistä työkalua käyttöohjeessa mainitun lämpötila-alueen ulkopuolella.** Virheellinen lataus tai sallitun lämpötila-alueen ulkopuolella lataaminen voi vaurioittaa akkua ja lisätä tulipalon vaaraa.

Huoltopalvelu

- 1) **Korjauta sähkötyökalu vain pätevällä ammattihenkilöllä, joka käyttää alkuperäisiä varaosia.** Näin varmistetaan sähkötyökalun turvallisuus.
- 2) **Älä koskaan huolla vaurioituneita akkuja.** Akkujen kaikenlainen huolto tulisi teettää vain valmistajalla tai valtuutetulla huoltopalvelulla.

● Porakoneita koskevat turvallisuusohjeet

1. **Turvallisuusohjeet kaikkia käyttötarkoituksia varten**
 - 1) **Pidä sähkötyökalua eristetyistä otepinnoista kiinni, jos teet sellaisia töitä, jossa vaihtotyökalu tai ruuvit saattavat osua piilossa oleviin sähköjohtoihin.** Kontakti jännitteenalaiseen johtoon voi siirtää virran myös metallisiin laitteen osiin ja johtaa sähköiskuun.
 2. **Pitkien poranterien käyttöä koskevat turvallisuusohjeet**
 - 1) **Älä koskaan poraa suuremmalla nopeudella kuin poranterän suurimmalla sallitulla nopeudella.** Suuremmalla nopeudella poranterä voi taittua, jos se pyörii vapaasti koskettamatta työkappaletta, ja johtaa loukkaantumisiin.
 - 2) **Aloita poraus aina alhaisella nopeudella ja silloin, kun poranterä koskettaa työkappaleeseen.** Suuremmalla nopeudella poranterä voi taittua, jos se pyörii vapaasti koskettamatta työkappaletta, ja johtaa loukkaantumisiin.
 - 3) **Älä paina liikaa ja vain pituussuunnassa poranterään nähden.** Poranterät voivat taittua ja katketa tai johtaa hallinnan menetykseen ja loukkaantumisiin.

● Tärinän ja melun vähentäminen

Vähennä tärinää ja melua rajoittamalla käyttöaikaa, sahaamalla tärinää ja melua vähentävillä käyttötavoilla ja käyttämällä henkilönsuojaimia.

Seuraavat toimenpiteet auttavat vähentämään tärinästä ja melusta johtuvia riskejä:

- Käytä tuotetta vain sen käyttötarkoituksen ja tämän käyttöohjeen mukaisesti.
- Pidä huolta siitä, että tuote on aina moitteettomassa kunnossa ja hyvin huollettu.
- Käytä tuotteessa sopivia vaihtotyökaluja ja tarkista, että ne ovat moitteettomassa kunnossa.
- Pidä tuotetta tukevasti kahvoista ja otepinnoista kiinni.
- Huolla tuote ohjeiden mukaisesti ja voitele se kunnolla (tarvittaessa).
- Suunnittele työvaiheet niin, että tärinää aiheuttavien tuotteiden sahaus jakautuu pidemmälle aikajaksolle.

● Toiminta hätätapauksessa

Tutustu tuotteen käyttöön tämän käyttöohjeen avulla. Lue turvallisuusohjeet huolella läpi ja noudata niitä ehdottomasti. Tämä auttaa vaarojen ja vaaratilanteiden välttämässä.

- Käytä tuotetta aina tarkkaavaisesti, jotta pystyt havaitsemaan vaarat hyvissä ajoin ja toimimaan oikein. Nopeasti toimimalla voidaan välttää vakavat loukkaantumiset ja ainevahingot.
- Toimintahäiriöiden sattuessa kytke tuote välittömästi pois päältä ja poista akku. Anna pätevän ammattihenkilön tarkastaa ja tarvittaessa korjata tuote ennen kuin jatkat sen käyttöä.

● Jännösriskit

Vaikka käytät tuotetta tarkoituksenmukaisesti, käyttöön liittyy aina potentiaalinen henkilö- ja ainevahinkojen vaara. Seuraavat vaarat

voivat esiintyä tuotteen rakenteesta ja mallista riippuen:

- Tärinäpäästöistä johtuvat terveyshaitat, jos tuotetta käytetään pidemmän aikaa tai jos sitä ei käytetä ja huolleta asianmukaisesti.
- Henkilö- ja ainevahingot, jotka johtuvat viallisista sahaustyökaluista tai iskusta, jos käytön aikana osutaan piilossa olevaan esineeseen.
- Sinkoavista esineistä johtuva loukkaantumisvaara ja ainevahingot.

HUOMAUTUS

- ▶ Tuotteen käyttö saa aikaan sähkömagneettisen kentän! Tämä kenttä voi tietyissä tilanteissa vaikuttaa aktiivisiin ja passiivisiin lääkinnällisiin istutteisiin! Vakavan ja hengenvaarallisen loukkaantumisvaaran pienentämiseksi suosittelemme, että lääkinnällisiä istutteita käyttävät henkilöt kysyvät neuvoa lääkäriltä tai istutteen valmistajalta ennen kuin käyttävät tuotetta!

● Latureita koskevat turvallisuusohjeet

- Laitetta voivat käyttää 8 vuotta täyttäneet lapset ja henkilöt, jotka ovat ruumiillisilta tai henkisiltä kyvyiltään tai aisteiltaan rajoittuneita tai joilla ei ole kokemusta tai tietoa laitteen käytöstä, jos heitä valvotaan tai heitä on opastettu laitteen turvallisessa käytössä ja he ymmärtävät laitteen käyttöön liittyvät vaarat.

Lapset eivät saa leikkiä laitteella.
Lapset eivät saa puhdistaa tai huoltaa laitetta ilman valvontaa.

- Älä koskaan lataa paristoja. Tämän huomautuksen laiminlyöminen johtaa vaaratilanteisiin.
- Jos virtajohto vaurioituu, valmistajan, tämän huolto-palvelun tai muun pätevän henkilön täytyy vaihtaa se uuteen vaaratilanteiden välttämiseksi.
- Suojaa sähköiset osat kosteudelta. Älä koskaan upota niitä veteen tai muihin nesteisiin välttääksesi sähköiskun. Älä koskaan pidä laitetta juoksevan veden alla. Noudata puhdistusta, huoltoa ja korjauksia koskevia ohjeita.
- Laitetta saa käyttää vain sisätiloissa.

⚠ HUOMIO! Tämä laturi soveltuu ainoastaan seuraavien akkutyypin lataukseen:

| PARKSIDE 20 V Akku | | |
|-----------------------|------|-----------|
| PAP 20 B1 | 2 Ah | 5 kennoa |
| PAP 20 B3 | 4 Ah | 10 kennoa |

- PL:ssä (Puolassa) asuvat asiakkaat voivat tilata yhteensopivia vara-akkuja ja latureita LIDLin verkkokaupasta osoitteessa www.lidl.de. FI:ssä (Suomessa), SE:ssä (Ruotsissa), LT:ssä (Liettuassa), EE:ssä (Virossa) ja LV:ssä (Latviassa) asuvat asiakkaat osoitteesta www.optimex-shop.com.

● Ennen ensimmäistä käyttöä

● Lisävarusteet

Tuotteen turvallinen ja asianmukainen käyttö vaatii seuraavia lisävarusteita, kuten esim. työkaluja ja vaihtotyökaluja:

- Sopivat poranterät
- Sopivat ruuvimeisselin terät
- Ristipäiset ruuvimeisselit
- Jäähdytysvoiteluaine (leikkausöljy), joka soveltuu metalliin porausta varten
- Sopivat henkilönsuojaimet

Työkalut ja vaihtotyökalut voidaan hankkia alan erikoisliikkeistä. Huomioi materiaaleja hankkiessasi tuotteen tekniset vaatimukset (katso "Tekniset tiedot").

Jos olet epävarma, kysy neuvoa pätevältä ammattihenkilöltä tai jälleenmyyjältä.

HUOMAUTUS

- ▶ Käyttöohjeesta löytyy tietoa erilaisista vaihtotyökaluista ja niiden käyttöalueista. Mainitut vaihtotyökalut eivät sisälly toimitukseen (katso "Toimituksen sisältö"), vaan ne osoittavat vain tuotteen käyttömahdollisuudet.

⚠ VAROITUS!

- ▶ Älä käytä mitään lisävarusteita, joita **PARKSIDE** ei ole suositellut. Niiden käyttö voi johtaa sähköiskuun tai tulipalloon.

Sopivat akut ja laturit

| | |
|----------------|-------------|
| Akku: | X 20 V Team |
| Laturi: | X 20 V Team |

● Akun irrottaminen/ sisäänasettaminen

⚠ VARO! Loukkaantumisvaara!

- ▶ Lukitse aina on-/off-kytkin [7], jotta estetään tahaton käynnistyminen. Paina pyörimissuunnan kytkin [6] keskiasentoon (lukko) ennen akun [12] sisäänasettamista/poistamista.

- **Akun irrottaminen:** Paina akun vapautuspainiketta [13]. Poista akku [12].
- **Akun sisäänasettaminen:** Kohdista akku [12] kahvaan ja työnnä se sisään. Varmista, että se lukittuu tuntuvasti. Akku voidaan asettaa tuotteeseen vain yhdensuuntaisesti.

● Akun lataustilan tarkistaminen

- Akun lataustilan tarkistaminen: Paina painiketta [10]. Lataustilan LEDit [11] palavat:

| LED [11] | Lataustila |
|-------------------------|---------------|
| Punainen/oranssi/vihreä | Korkea |
| Punainen/oranssi | Keskitasoinen |
| Punainen | Alhainen |

● Akun lataaminen

HUOMAUTUS

- ▶ Akku [12] voidaan ladata milloin tahansa ilman sen käyttöään lyhenemistä.
- ▶ Latauksen keskeyttäminen ei vahingoita akkua [12].

- Lataa akku [12] ennen käyttöä, jos sen lataustila on keskitasoinen tai alhainen.
- Laturin LED-merkkivalo (vihreä [17] ja punainen [16]) ilmoittavat laturin [15] ja akun [12] tilasta:

| LED | Tila |
|----------------------------------|-------------------------------|
| Punainen LED palaa | Akku latautuu |
| Vihreä LED palaa | Akku on täyteenladattu |
| Vihreä ja punainen LED vilkkuvat | Akku on viallinen |
| Punainen LED vilkkuu | Akku on liian kylmä tai kuuma |
| Vihreä LED palaa (ilman akkua) | Laturi on käyttövalmis |

1. Aseta akku [12] laturiin [15].
2. Kytke laturin [15] pistoke pistorasiaan.
3. Kun akku [12] on täyteenladattu: Poista akku laturista [15]. Irrota sitten laturin pistoke pistorasiasta.

● Vaihtotyökalun sisäänasettaminen/ irrottaminen

⚠ VARO! Loukkaantumisvaara!



Vaihtotyökalut voivat olla teräviä ja kuumeta käytön aikana. Käytä aina suojakäsineitä, kun käsittelet vaihtotyökaluja.

⚠ VAROITUS!



Kytke tuote pois päältä, poista akku [12] ja anna tuotteen jäähtyä ennen kuin teet siihen säätöjä!

⚠ VARO! Loukkaantumisaara!

- ▶ Tuotetta käyttäessäsi pidä kädet etäällä vaihtotyökalusta.
- ▶ Kun tuote on kytketty pois päältä, vaihtotyökalu pyörii vielä jonkin aikaa. Älä koske pyörivään vaihtotyökaluun äläkä jarruta sitä.

Tuote on varustettu automaattisella karan lukituksella, jolloin istukka [1] voidaan avata tai sulkea istukkarengaalla [2].

1. Istukan [1] avaaminen: Käännä istukkarengasta [2] vastapäivään.
2. Aseta sopiva vaihtotyökalu mahdollisimman syväle istukkaan [1].
3. Istukan [1] sulkeminen: Pidä vaihtotyökalua paikallaan. Käännä istukkarengasta [2] myötäpäivään.

● Koekäyttö

HUOMAUTUS

- ▶ Koekäytä tuotetta ilman kuormitusta ennen ensimmäistä käyttöä ja aina vaihtotyökalun vaihdon jälkeen. Kytke tuote välittömästi pois päältä, jos vaihtotyökalu käy epäsäännöllisesti, tärisee huomattavasti tai siitä kuuluu epätavallisia ääniä.
- Tarkista ennen käyttöä, että vaihtotyökalu on kiinnitetty oikein, eli keskelle istukkaa [1].
- Ruuvimeisselin teriin on merkitty niiden mitat ja muoto. Jos olet epävarma, kokeile aina ensin, kiinnittykö terä ruuvinpähän ilman välystä.

● Käyttö

● Vaihteen valitseminen

⚠ HUOMIO! Tuotevaurion vaara!



Käytä vaihteenvalitsinta [4] vasta sitten, kun tuote on täysin pysähtynyt.

- Vaihda vaihdetta siirtämällä vaihteenvalitsinta [4] eteenpäin tai taaksepäin.

1. vaihde:

| | |
|-----------------|---------------|
| Soveltuu: | Ruuvaustöihin |
| Kiertonopeus: | Alhainen |
| Vääntömomentti: | Korkea |

2. vaihde:

| | |
|-----------------|--------------|
| Soveltuu: | Poraustöihin |
| Kiertonopeus: | Korkea |
| Vääntömomentti: | Alhainen |

● Pyörimissuunnan asettaminen

⚠ HUOMIO! Tuotevaurion vaara!



Käytä pyörimissuunnan kytkintä [6] vasta sitten, kun tuote on täysin pysähtynyt.

- Vaihda pyörimissuunta painamalla pyörimissuunnan kytkin [6] oikealle tai vasemmalle.
- Jos pyörimissuunnan kytkin [6] on keskiasennossa, on-/off-kytkin [7] on silloin lukittu.

● Vääntömomentin säätö

- Vääntömomentti voidaan säätää momenttiholkkia [3] kääntämällä.
- Pienet ruuvit tai pehmeät materiaalit: Valitse alhainen taso (pieni luku).
- Isot ruuvit, kovat materiaalit tai ruuvien irrottaminen: Valitse korkea taso (suuri luku).

- Poraustyöt: Käännä momenttiholkki **3** asentoon **▲▲▲**.

● Päälle- ja poiskytkeminen

HUOMAUTUS

- ▶ On-/off-kytkintä **7** ei voi lukita.
- **Päällekytkeminen:** Pidä on-/off-kytkintä **7** alaspainettuna. Säädä nopeutta tarpeen mukaan (katso ”Nopeudensäätö”).
- **Poiskytkeminen:** Vapauta on-/off-kytkin **7**.

● Nopeudensäätö

- Nopeutta voidaan säätää painamalla on-/off-kytkintä **7** eri voimakkuudella:

| Kosketuspaine | Nopeus |
|---------------------|------------|
| Kevyt painallus: | Alhaisempi |
| Voimakas painallus: | Korkeampi |

● LED-työvalo

Tuote on varustettu LED-työvalolla **14**, jolla työskentelyalue voidaan valaista ja parantaa näkyvyyttä heikosti valaistussa ympäristössä.

- LED-työvalo **14** syttyy automaattisesti, kun tuote kytketään päälle.

HUOMAUTUS

- ▶ LED-työvalo **14** palaa vielä n. 10 sekuntia sen jälkeen, kun tuote on kytketty pois päältä.

● Työohjeet

Vääntömomentti

- Pienet ruuvit/terät voivat vaurioitua, jos vääntömomentti tai nopeus säädetään liian korkeaksi.

Kova ruuvauspinta (metalli)

- Erityisen korkeat vääntömomentit syntyvät esim. metallisissa

ruuviliitoksissa, joissa käytetään hylsyavainsarjoja. Valitse alhainen nopeus.

Pehmeä ruuvauspinta (esim. pehmeä puu)

- Ruuvaa myös tässä alhaisella nopeudella, jotta esim. puun pinta ei vaurioidu ruuvinpään koskettaessa pintaa. Käytä upotusporanterää.

Puun, metallin ja muiden materiaalien poraaminen

- Käytä korkeaa nopeutta, kun poranterän halkaisija on pieni, ja alhaista nopeutta, kun poranterä halkaisija on suuri.
- Valitse alhainen nopeus kovalle materiaaleille ja korkea nopeus pehmeille materiaaleille.
- Varmista tai kiinnitä työkappale kiinnityslaitteeseen (mikäli mahdollista).
- Merkitse porattava kohta merkkipuikolla tai naulalla. Valitse alkuporaukseen alhainen nopeus.
- Poista lastut ja porausjauhe vetämällä pyörivät poranterä useamman kerran poranreistä.

Metallin poraaminen

- Käytä metalliporanterää (HSS). Parhaan tuloksen saamiseksi jäähdytä poranterä jäähdytysvoiteluaineella (leikkausöljy). Metalliporanterillä voidaan porata myös muoviva. Aloita poraus poranterällä, jonka Ø on 3 mm, ja vaihda sitten halkaisijaltaan haluamaasi poranterään.

Puun poraaminen

- Käytä puuporanterää ja keskiökärkeä. Syvät poraukset: Käytä kierukkaporanterää. Halkaisijaltaan suuret poraukset: Käytä Forstner-poranterää.

Pienet ruuvit voidaan kiertää suoraan pehmeään puuhun myös ilman alkuporausta.

Vyönpidike

(Kuva C)

⚠ **VARO! Loukkaantumisaava!**

- ▶ Ennen tuotteen ripustamista vyöhön: Paina pyörimissuunnan kytkin [6] keskiasentoon (lukitus). Tällä estetään tuotteen tahaton päällekytkentä.

HUOMAUTUS

- ▶ Vyönpidikkeellä [9] työkalu voidaan kiinnittää vyöhön tai taskuun.
 - ▶ Vyönpidike [9] voidaan kiinnittää vyön kummallekin puolelle.
 - ▶ Vyönpidikkeen [9] kiinnitykseen tarvitaan ristipäinen ruuvimeisseli.
1. Löysää ristipäisellä ruuvimeisselillä vyönpidikkeen [9] ruuvi.
 2. Aseta vyönpidike [9] tuotteen toiselle puolelle.
 3. Kiristä ruuvi ristipäisellä ruuvimeisselillä.

● **Puhdistus ja hoito**

⚠ **VAROITUS!**



Kytke tuote pois päältä, poista akku [12] ja anna tuotteen jäähtyä ennen kuin tarkastat, huollat tai puhdistat tuotetta!

● **Puhdistus**

HUOMAUTUS

- ▶ Älä puhdistu tuotetta millään kemiallisella, emäksisellä, hankaavalla tai muulla voimakkaalla puhdistus- tai desinfiointiaineella, sillä nämä voivat vaurioittaa tuotteen pinnan.
- Huolehdi siitä, että tuotteen sisään ei pääse mitään nesteitä.
 - Pidä tuote aina puhtaana, kuivana sekä vapaana öljystä ja voitelurasvasta. Poista pöly aina käytön jälkeen ja ennen säilytykseen laittamista.
 - Säännöllisellä ja tarkalla puhdistuksella varmistetaan tuotteen turvallinen käyttö ja pidempi käyttöikä.
 - Puhdistu tuote kuivalla liinalla. Puhdistu vaikeasti saavutettavat kohdat pehmeällä harjalla.
 - Poista lika ja pöly etenkin tuuletusaukoista liinalla ja pehmeällä harjalla.
 - Tuuletusaukkojen täytyy olla aina puhtaat.

● **Huolto**

- Tarkista tuote ja varusteet (esim. vaihtotyökalut) aina ennen käyttöä ja käytön jälkeen kulumien ja vaurioiden varalta. Vaihda ne tarvittaessa uusiin käyttöohjeessa kuvatulla tavalla. Huomioi samalla tekniset vaatimukset (katso ”Tekniset tiedot”).

● **Korjaukset**

- Tuotteen sisällä ei ole osia, jotka käyttäjä voisi korjata. Käännä pätevän ammattihenkilön puoleen tuotteen tarkastamista ja korjausta varten.

● **Säilytys**

- Lukitse on-/off-kytkin [7] painamalla pyörimissuunnan kytkin [6] keskiasentoon.

- Puhdista tuote yllä kuvatulla tavalla.
- Säilytä tuotetta ja lisävarusteita pimeässä, kuivassa ja hyvin ilmastoidussa paikassa pakkaselta suojattuna.
- Säilytä tuotetta aina lasten ulottumattomissa. Pitkäaikaissäilytyksen (yli 3 kuukautta) optimaalinen lämpötila on +20 °C korkeintaan +26 °C.
- Pistä ruuvimeisselin terä teränpidikkeeseen [5].
- Säilytä tuotetta säilytyslaukussa [18].

Huomautus akusta

- Säilytä akkua [12] vain osittain ladattuna. Lataustilan tulee pidempään säilytettäessä olla 40 % korkeintaan 60 % (punainen ja oranssi lataustilan LEDit [11] palavat).
- Tarkista akun [12] lataustila pidemmän säilytyksen aikana noin 3 kuukauden välein. Lataa tarvittaessa.

● Kuljetus

- Lukitse on-/off-kytkin [7] painamalla pyörimissuunnan kytkin [6] keskiasentoon.
- Kuljeta tuote säilytyslaukussa [18].
- Suojaa tuote iskuilta ja voimakkaalta tärinältä etenkin silloin, kun kuljetat sitä ajoneuvoissa.
- Kiinnitä tuote liukumista ja kaatumista vastaan.

● Hävittäminen

Pakkaus on valmistettu ympäristöystävällisistä materiaaleista, jotka voidaan viedä paikalliseen kierrätyspisteeseen.



Noudata pakkausmateriaalien jätteiden lajittelua koskevia merkintöjä. Ne koostuvat lyhenteistä (a) sekä numeroista (b) ja tarkoittavat seuraavaa: 1–7 =

muovit/20–22 = paperi ja pahvi/
80–98 = komposiitti.

Tuote:



Lisätietoja käytöstä poistetun tuotteen hävittämismahdollisuuksista saat kuntasi tai kaupunkisi viranomaisilta.



Älä heitä käytettyä tuotetta kotitalousjätteisiin. Hävitä tuote ympäristöystävällisesti toimittamalla se asianmukaiseen jätetuoltoon. Lisätietoja keräyspaikoista ja niiden aukioloajoista saat kuntasi viranomaisilta.

Vialliset ja käytetyt paristot/akut on kierrätettävä. Palauta paristot/akut ja/tai tuote lähimpään keräyspisteeseen.



Paristojen/akkujen väärä hävittäminen aiheuttaa ympäristövahinkoja!

Poista paristot/akkuyksikkö tuotteesta ennen hävittämistä.

Paristoja/akkuja ei saa hävittää talousjätteenä. Ne voivat sisältää myrkyllisiä raskasmetalleja, minkä vuoksi ne kuuluvat ongelmajättekäsittelyyn. Raskasmetallien kemialliset merkit ovat seuraavat: Cd = kadmium, Hg = elohopea, Pb = lyijy. Toimita tästä syystä käytetyt paristot/akut paikalliseen keräyspisteeseen.

● Takuu

Tuote on valmistettu huolellisesti tiukkojen laatudirektiivien mukaan ja tarkistettu huolella ennen toimitusta. Materiaali- tai valmistusvirheiden tapauksessa kuluttajalla on laillisia oikeuksia tuotteen myyjää kohtaan. Alla oleva takuu ei rajoita kuluttajan lakisäätteisiä oikeuksia millään tavalla.

Tämän tuotteen takuu on 3 vuotta ostopäivästä lukien. Takuu-aika alkaa ostopäivästä. Säilytä alkuperäinen ostokuitti turvallisessa paikassa, koska tätä asiakirjaa vaaditaan ostotositteena.

Mahdollisista ostohetkellä esiintyneistä vaurioista tai vioista on ilmoitettava välittömästi tuotteen pakkauksesta purkamisen jälkeen.

Jos 3 vuoden sisällä tuotteen ostopäivästä alkaen tuotteesta löytyy materiaali- tai valmistusvirhe, korjaamme tuotteen ilmaiseksi harkintamme mukaan. Takuu-aikaa ei pidennetä myönnetyn takuuvaatimuksen vuoksi. Tämä koskee myös vaihdettuja ja korjattuja osia.

Takuun voimassaolo lakkaa, jos tuote on vioittunut, sitä on käytetty tai huollettu tarkoituksenvastaisesti.

Takuu kattaa materiaali- ja valmistusvirheet. Takuu ei kata tuotteen osia, jotka kuluvat normaalisti (esim. paristot, akut, letkut, väripatruunat) ja joita voidaan sen vuoksi pitää kuluvinä osina eikä myöskään rikkoutuvia osia esim. kytkimiä, akkuja tai lasista valmistettuja osia.

● Toimiminen takuutapauksessa

Jotta pyyntösi voidaan käsitellä nopeasti, noudata seuraavia ohjeita:

Säilytä tiedusteluja varten kassakuitti ja tuotenro (IAN 472051_2407) todisteena ostosta.

Löydät tuotenumeron tuotteen tyyppikilvestä, tuotteesta olevasta kaiveruksesta, käyttöohjeen kansilehdestä (alavasemmalla) tai tuotteen taka- tai alaosan tarrasta.

Jos tuotteen toiminnassa ilmenee vikoja tai muita puutteita, ota ensin yhteyttä alla mainittuun huoltopalveluun puhelimitse tai sähköpostitse.

Voit tämän jälkeen lähettää vialliseksi todetun tuotteen veloituksetta huoltopalvelun ilmoittamaan osoitteeseen. Liitä mukaan ostokuitti (kassakuitti) sekä tiedot iasta ja sen esiintymisajasta.



Voit tarkastella ja ladata näitä ja monia muita käyttöoppaita osoitteessa parkside-diy.com. Skannaamalla tämän QR-koodin pääset suoraan osoitteeseen parkside-diy.com. Valitse maa ja etsi käyttöohjeet hakukentän avulla. Syöttämällä tuotenumeron (IAN) 472051_2407 löydät tuotteesi käyttöohjeen.

● Huoltopalvelu

FI Huoltopalvelu Suomi
Puhelin: 0800 913375
E-Mail: owim@lidl.fi

● EU-vaatimustenmukaisuusvakuutus

EU-VAATIMUSTENMUKAISUUSVAKUUTUS (nro. 472051_2407)

IAN: 472051_2407
Tuotetunniste: "PARKSIDE" 20 V Akkuporakone
Mallinumero: HG12837

Edellä kuvattu vakuutuksen kohde on asiaa koskevan unionin yhdenmukaistamislainsäädännön vaatimusten mukainen:

| |
|---|
| Direktiivi 2006/42/EY |
| Direktiivi 2014/30/EU |
| Direktiivi 2011/65/EU kaikkine siihen liittyvine muutoksineen |

Viittaukset niihin asiaankuuluviin yhdenmukaistettuihin standardeihin tai viittaus muihin tekniisiin eritelmiin, joiden perusteella vaatimustenmukaisuusvakuutus on annettu:

| Nro / osat |
|----------------------------|
| Direktiivi 2006/42/EY |
| EN 62841-1:2015/A11:2022 |
| EN 62841-2-1:2018/A12:2022 |
| Direktiivi 2014/30/EU |
| EN IEC 55014-1:2021 |
| EN IEC 55014-2:2021 |

Edellä kuvattu vakuutuksen kohde on Euroopan parlamentin ja neuvoston direktiivin 2011/65/EU, annettu 8 päivänä kesäkuuta 2011, tiettyjen vaarallisten aineiden käytön rajoittamisesta sähkö- ja elektroniikkalaitteissa, vaatimusten mukainen:

| Nro / osat |
|-------------------|
| EN IEC 63000:2018 |

Teknisten asiakirjojen säilyttäjä: OWIM GmbH & Co.KG

Puolesta allekirjoittanut:

OWIM GmbH & Co. KG, Stiftsbergstraße 1, 74167 Neckarsulm, Saksa

Tämä vaatimustenmukaisuusvakuutus on annettu valmistajan yksinomaisella vastuulla.

Käännös alkuperäisen vaatimustenmukaisuusvakuutuksen

Neckarsulm

Paikka

17.12.2024

Päivämäärä

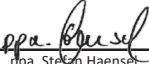
ppa. Stefan Haense
valtuutettu allekirjoittaja

ppa. Jens Buchheim
valtuutettu allekirjoittaja

FI

CE

FI 37

| | | |
|---|-------|----|
| Varningar och symboler som används | Sidan | 39 |
| Inledning | Sidan | 39 |
| Avsedd användning | Sidan | 39 |
| Leverans | Sidan | 40 |
| Beskrivning av delarna | Sidan | 40 |
| Tekniska data | Sidan | 40 |
| Säkerhetsanvisningar | Sidan | 41 |
| Allmänna säkerhetsanvisningar för elverktyg | Sidan | 41 |
| Säkerhetsanvisningar för bormaskiner | Sidan | 44 |
| Minskning av vibration och buller | Sidan | 45 |
| Åtgärder vid nödsituation | Sidan | 45 |
| Eventuella kvarstående risker | Sidan | 45 |
| Säkerhetsanvisningar för laddare | Sidan | 45 |
| Före den första användningen | Sidan | 46 |
| Tillbehör | Sidan | 46 |
| Uttagning/isättning av batterisats | Sidan | 47 |
| Kontrollera batterisatsens laddningsstatus | Sidan | 47 |
| Ladda batterisatsen | Sidan | 47 |
| Montering/demontering av insatsverktyg | Sidan | 48 |
| Provkörning | Sidan | 48 |
| Hantering | Sidan | 48 |
| Välja växel | Sidan | 48 |
| Ställa in rotationsriktningen | Sidan | 48 |
| Vridmomentsreglering | Sidan | 48 |
| Påsättning och avstängning | Sidan | 49 |
| Hastighetskontroll | Sidan | 49 |
| LED-arbetsbelysning | Sidan | 49 |
| Arbetsanvisningar | Sidan | 49 |
| Rengöring och skötsel | Sidan | 50 |
| Rengöring | Sidan | 50 |
| Underhåll | Sidan | 50 |
| Reparation | Sidan | 50 |
| Förvaring | Sidan | 51 |
| Transport | Sidan | 51 |
| Avfallshantering | Sidan | 51 |
| Garanti | Sidan | 52 |
| Handläggning av garantianspråk | Sidan | 52 |
| Service | Sidan | 52 |
| EG-försäkran om överensstämmelse | Sidan | 53 |

Varningar och symboler som används

I denna bruksanvisning, på förpackningen och på märkskylten används följande varningsanvisningar:

| | | | |
|--|---|---|---|
|  | Läs bruksanvisningen. |  | Stäng av produkten och ta av batterisatsen före byte av tillbehör, före rengöring samt innan produkten ska ställas undan. |
|  | Beakta varnings- och säkerhetsanvisningar! |  | Skydda batterisatsen mot värme och långvarig, stark solbelysning. |
|  | Använd endast produkten i torra inomhusrum. |  | Skydda batterisatsen mot eld. |
|  | Bär skyddshandskar! |  | Skydda batterisatsen mot vatten och fukt. |
|  | Skyddsklass II (dubbelisolering) |  | Växelström/-spänning |
|  | Säkerhetsanvisningar Hanteringsanvisningar |  | Likström/-spänning |
|  | CE-märket bekräftar överensstämmelse med de EU-direktiv som gäller för produkten. |  | Finsäkring |

20 V BATTERIDRIVEN BORRSKRUVDRAGARE

● Inledning

Grattis till köpet av din nya produkt. Du har köpt en högklassig produkt. Bruksanvisningen hör till produkten. Den innehåller viktiga anvisningar för säkerhet, användning och avfallshantering. Läs säkerhetsanvisningarna och monteringsanvisningen innan du använder produkten. Använd produkten endast enligt beskrivningen och endast för de angivna ändamålen. Se till att bruksanvisningen alltid finns tillgänglig även vid vidare användning av tredje man.

● Avsedd användning

- Produkten är avsedd för skruvning, åtdragning och lossning av skruvar samt för borring i trä, metall, keramik och plast.
- Produkten är inte avsedd för att borra i mycket hårda material, som t.ex. cement eller betong.
- Använd alltid insatsverktyg i enlighet med den avsedda användningen! Beakta alltid de tekniska kraven vid köp och användning av insatsverktyg till produkten (se "Tekniska data").
- LED-arbetsbelysningen  på denna produkt är avsedd att direkt lysa upp arbetsområdet.

- Andra användningar, liksom förändringar av produkten, räknas inte som avsedd användning och kan medföra livsfara och risk för personskador och saksador. Tillverkaren åtar sig inget ansvar för skador som uppstått genom att produkten använts för andra tillämpningar än de avsedda. Produkten är inte avsedd för yrkesmässig användning eller för andra ändamål.

● Leverans

⚠ VARNING!

- ▶ Produkten och förpackningsmaterialet är ingen leksak! Barn får inte leka med plastpåsar, folie och smådelar! Förtäring medför fara för kvävning!

- 1 20 V Batteridrivna borrar
- 1 Bälteshållare (förmonterad)
- 1 Bärnodal
- 1 Bruksanvisning

● Beskrivning av delarna

Vik ut fliken med bilderna innan du läser bruksanvisningen och gör dig förtrogen med alla funktioner hos produkten.

Bild A:

- 1 Chuck
- 2 Chuckring
- 3 Vridmomenthylsa
- 4 Växelväljare
- 5 Bitshållare (magnetisk)
- 6 Rotationsriktningsskopplare/lås
- 7 Till/från-omkopplare/Varvtalsreglering
- 8 Handtag
- 9 Bälteshållare (förmonterad)
- 10 Knapp  (laddningsstatus)
- 11 Laddningsstatus-LED (röd/orange/grön)
- 12 Batterisats *

* Batterisatsen och laddaren ingår inte i leveransen.

13 Spärrknapp för batterisats

14 LED-arbetsbelysning

Bild B:

15 Laddare *

16 Laddningsnivå-LED – röd

17 Laddningsnivå-LED – grön

Ingen bild:



18 Bärnodal

● Tekniska data

| 20 V Batteridrivna borrar | PABS 20-Li I9 |
|---------------------------------------|---------------------------------|
| Märkspänning: | 20 V === |
| Typ av chuck: | Snabbchuck |
| Växellåda: | 2 växlar |
| Tomgångsvarvtal n₀: | |
| 1. växeln: | 0–430 min ⁻¹ |
| 2. växeln: | 0–1,500 min ⁻¹ |
| Max. vridmoment: | 45 N m |
| Borrchuckens åtdragningsintervall: | max. Ø 13 mm |
| Max. borrar diameter: | i stål Ø 13 mm i trä Ø 30 mm |

| Batterisats | PAP 20 B1 * |
|----------------------|---------------|
| Modellnummer: | HG08297 |
| Typ: | Litiumjon |
| Märkspänning: | 20 V === max. |
| Kapacitet: | 2,0 Ah |
| Energiinnehåll: | 40 Wh |
| Antal battericeller: | 5 |
| Temperatur: | max. +50 °C |

| Laddare | PLG 20 C1 * |
|----------------|--|
| Modellnummer: | HG08982 (VDE-stickkontakt) HG08982-BS (UK-stickkontakt) |
| Ingång: | |
| Märkspänning: | 230–240 V~ |

| | |
|-------------------|--|
| Märkfrekvens: | 50 Hz |
| Nominell effekt: | 65 W |
| Säkring (intern): | 3,15 A /  |
| Utgång: | |
| Märkspänning: | 21,5 V  |
| Laddningsström: | 2,4 A |
| Skyddsklass: | II/  |

| | |
|--|--------------------|
| Rekommenderad omgivningstemperatur: | |
| Under laddningen: | +4 °C till +40 °C |
| Under drift: | +4 °C till +40 °C |
| Under förvaring: | +20 °C till +26 °C |

Bulleremissionsvärde

De uppmätta värdena har fastställts i enlighet med EN 62841. Elverktygets A-klassificerade ljudnivå uppgår typiskt till:

| | |
|----------------------------|---------|
| Ljudtrycksnivå L_{pA} : | 74,3 dB |
| Osäkerhet K_{pA} : | 5 dB |
| Ljudeffektsnivå L_{WA} : | 82,3 dB |
| Osäkerhet K_{WA} : | 5 dB |

Vibrationsvärden

Vibrationstotalvärden (vektorsumma i tre riktningar) har fastställts i enlighet med EN 62841:

| | |
|--------------------------------|-----------------------|
| Borra i metall: | |
| Hand-/armvibration $a_{h,D}$: | 1,22 m/s ² |
| Osäkerhet K: | 1,5 m/s ² |

VARNING!



Bär hörselskydd!

HÄNVISNING

- ▶ De angivna vibrationstotalvärdena och de angivna bulleremissionsvärdena har mätts enligt ett normerat provningsförfarande och kan användas för att jämföra olika elverktyg.

HÄNVISNING

- ▶ De angivna vibrationstotalvärdena och de angivna bulleremissionsvärdena kan även användas för en preliminär uppskattning av belastning på kroppen.

VARNING!

- ▶ Vibrations- och bullernivåerna kan under praktisk användning av elverktyget avvika från de angivna värdena, beroende på hur elverktyget används, särskilt beroende på vilket material som bearbetas. Försök att minimera belastningen genom vibrationer och buller så mycket som möjligt. Exempel på hur du kan reducera vibrationsbelastningen är att använda handskar vid användning av verktyget och att begränsa arbetstiden. Alla delar av driftcykeln ska beaktas (även de tider då elverktyget inte används och tider då det arbetar men utan belastning).



Säkerhetsanvisningar

- Allmänna säkerhetsanvisningar för elverktyg

VARNING!

- ▶ Läs alla säkerhetsanvisningar, övriga anvisningar, bilder och tekniska data som hör till detta elverktyg. Underlåtenhet att iaktta följande anvisningar kan orsaka elektrisk stöt, brand och/eller leda till svåra personskador.

Förvara alla säkerhetsanvisningar och andra anvisningar för framtida behov.

Begreppet "elverktyg" som används i säkerhetsanvisningarna syftar på nätdrivna elverktyg (som används med anslutningskabel) eller på batteridrivna elverktyg (som används utan anslutningskabel).

Arbetsplatssäkerhet

- 1) **Håll arbetsplatsen ren och väl belyst.** Stökiga eller dåligt belysta arbetsplatser kan ge upphov till olyckor.
- 2) **Arbeta inte med elverktyget i en omgivning där det finns fara för explosion, t.ex. där det förekommer brännbara vätskor och gaser, eller stoft.** Elverktyg ger upphov till gnistor som kan antända stoft eller ånga.
- 3) **Håll barn och andra personer borta medan du använder elverktyget.** Om du distraheras kan du förlora kontrollen över elverktyget.

Elsäkerhet

- 1) **Elverktygets stickkontakt måste passa i eluttaget. Stickkontakten får under inga omständigheter ändras. Använd inte någon adapterkontakt tillsammans med skyddsjordade elverktyg.** Stickkontakter som inte modifierats och passande eluttag minskar risken för elektrisk stöt.
- 2) **Undvik kroppskontakt med jordade ytor, som rör, värmeelement, ugnar och kylskåp.** Om din kropp är jordad är risken större att få en elektrisk stöt.
- 3) **Håll elverktyg skyddade mot regn och fukt.** Om det tränger in vatten i ett elverktyg ökar risken för elektrisk stöt.
- 4) **Använd inte anslutningskabeln på felaktigt sätt, genom att bära elverktyget i den, hänga upp det i**

den eller använda den för att dra stickkontakten ut ur eluttaget. **Skydda anslutningskabeln mot stark värme, olja, vassa kanter och rörliga komponenter.** Skadade eller trassliga anslutningskablar ökar risken för elektrisk stöt.

- 5) **Om du arbetar med ett elverktyg utomhus, använd endast förlängningskablar som är avsedda för sådan miljö.** Om du använder en förlängningskabel avsedd att användas utomhus minskar du risken för elektrisk stöt.
- 6) **Om det inte går att undvika att arbeta med ett elverktyg i fuktig miljö, använd en jordfelsbrytare.** Om du använder en jordfelsbrytare minskar det risken för elektrisk chock.

Personsäkerhet

- 1) **Var uppmärksam, tänk noga på vad du gör och var förnuftig då du arbetar med ett elverktyg. Använd inte något elverktyg om du är trött eller är påverkad av droger, alkohol eller mediciner.** Ett enda ögonblick av ouppmärksamhet vid användningen av elverktyget kan leda till allvarliga personsador.
- 2) **Använd personlig skyddsutrustning och alltid skyddsglasögon.** Minska risken för personsador genom att använda andningsskydd, halksäkra skyddsskor, skyddshjälm, hörselskydd och annan personlig skyddsutrustning, beroende på vilket slags elverktyg du arbetar med och vilket slag av arbete du utför.
- 3) **Säkerställ att du inte oavsiktligt kan starta produkten. Säkerställ att elverktyget har kopplats från innan du ansluter det till elnätet och/eller batteriet, eller tar upp eller bär det.** Om du har fingret på till/från-omkopplaren när du bär

- elverktiget eller ansluter det till elnätet kan det uppstå olyckor.
- 4) **Ta bort inställningsverktyg och skruvnycklar innan du ansluter elverktiget.** Ett verktyg eller en nyckel som lämnas kvar i en del av ett elverktyg som roterar, kan leda till personskador.
 - 5) **Undvik en onormal kroppsställning. Stå stadigt och behåll alltid balansen.** På så sätt kan du lättare kontrollera elverktiget i oväntade situationer.
 - 6) **Använd lämpliga kläder. Använd inte vida kläder eller smycken. Säkerställ att håret och kläderna är långt ifrån rörliga delar.** Löst hängande kläder, smycken eller långt hår kan fångas upp av rörliga delar.
 - 7) **Om stoftutsugning och uppfångningsanordningar kan monteras så skall dessa anslutas och användas.** Om stoftutsugning används kan faran för skador på grund av stoft minskas.
 - 8) **Låt dig inte invaggas i en falsk känsla av säkerhet och negligera inte säkerhetsreglerna för elverktyg, även om du är väl insatt i elverktiget och har använt det ofta.** Oaktsam hantering kan mycket snabbt ge upphov till svåra personskador.

Användning och skötsel av elverktiget

- 1) **Överbelasta inte elverktiget. Använd det elverktyg som bäst passar för ditt arbete.** Med lämpligt elverktyg arbetar du bättre och säkrare inom angivet effektområde.
- 2) **Använd inte ett elverktyg med defekt till/från-omkopplare.** Ett elverktyg som inte längre går att koppla till och från är farligt och måste repareras.
- 3) **Dra stickkontakten ut ur eluttaget och/eller ta ut ett uttagbart batteri, innan du gör inställningarna på apparaten, byter insatsverktyg eller lägger ifrån dig elverktiget.** Dessa försiktighetsåtgärder hindrar att elverktiget startar oavsiktligt.
- 4) **Förvara elverktyg som inte används utom räckhåll för barn. Låt inte personer som inte är väl förtrogna med elverktiget eller som inte läst anvisningarna använda det.** Elverktyg är farliga om de används av oerfarna personer.
- 5) **Sköt dina elverktyg och insatsverktyg noggrant. Kontrollera om rörliga delar fungerar väl och inte kärvar, om delar har gått sönder eller är så skadade att de hindrar elverktigets funktion. Låt reparera skadade delar innan du använder elverktiget.** Många olyckor sker på grund av att elverktyg inte har underhållits väl.
- 6) **Säkerställ att dina skärverktyg är vassa och rena.** Skärverktyg som är väl underhållna och har vassa eggar kärvar mindre och är lättare att styra.
- 7) **Använd elverktyg, tillbehör, insatsverktyg osv. i enlighet med dessa anvisningar. Ta i det sammanhanget hänsyn till arbetsförhållandena och det arbete som skall utföras.** Att använda elverktyg för andra ändamål än de som avses, kan leda till farliga situationer.
- 8) **Håll handtag och greppytor torra, rena och fria från olja och fett.** Handtag och greppytor som är hala gör att du inte kan använda och kontrollera elverktiget på ett säkert sätt vid oförutsedda situationer.

Användning och skötsel av det batteridrivna verktyget

- 1) **Ladda endast batterierna med laddare som rekommenderats av tillverkaren.** En laddare som är avsedd för ett visst slags batteri orsakar brandfara om den används med andra batterier.
- 2) **Använd bara de batterier som är avsedda för elverktyget.** Att använda andra batterier kan leda till personskador och fara för brand.
- 3) **De batterier du använder ska hållas borta från gem, mynt, nycklar, spik, skruvar och andra mindre metallföremål som skulle kunna kortsluta kontaktarna.** Om kortslutning uppstår mellan batterikontakter kan det leda till brännskador eller brand.
- 4) **Vid felaktig användning kan vätska tränga ut ur batteriet. Undvik kontakt med sådan vätska. Om du råkat röra vid dem, skölj huden med vatten. Om vätskan kommer in i ögonen, sök läkare.** Vätska som tränger ut ur batterier kan leda till hudirritationer eller brännskador.
- 5) **Använd inte skadat eller modifierat batteri.** Skadade eller manipulerade batterier kan bete sig oförutsebart och leda till eld, explosion eller fara för personskador
- 6) **Utsätt inte batteriet för eld eller alltför hög temperatur.** Eld eller temperatur över 130 °C kan orsaka explosion.
- 7) **Följ alla anvisningar för laddning och ladda alltid batteriet eller det batteridrivna verktyget inom det temperaturintervall som anges i bruksanvisningen.** Om batteriet laddas felaktigt eller utanför tillåtet temperaturintervall kan batteriet förstöras och brand uppstå.

Service

- 1) **Låt ditt elverktyg repareras endast av kvalificerad fackpersonal och endast med originalreservdelar.** Detta garanterar att elverktyget förblir säkert.
- 2) **Utför aldrig underhåll på skadade batterier.** Allt underhåll av batterier ska utföras av tillverkaren eller auktoriserad verkstad.

● Säkerhetsanvisningar för bormaskiner

1. Säkerhetsanvisningar för alla arbeten

- 1) **Håll i elverktyget i de isolerade handtagen när du utför arbeten vid vilka insatsverktyget eller skruvar kan träffa dolda elledningar.** Kontakt med en strömförande ledning kan även leda till att apparatdelar av metall blir spänningsförande och skulle därmed kunna orsaka elektrisk stöt.

2. Säkerhetsanvisningar vid användning av långa borrar

- 1) **Arbeta under inga omständigheter med ett högre varvtal än det tillåtna maximala varvtalet för borret.** Vid högre varvtal kan borret lätt böjas om den kan rotera fritt utan kontakt med arbetsstycket och leda till personskador.
- 2) **Börja alltid borra med låga varvtal och medan borret är i kontakt med arbetsstycket.** Vid högre varvtal kan borret lätt böjas om den kan rotera fritt utan kontakt med arbetsstycket och leda till personskador.
- 3) **Utöva inget överdrivet tryck och endast tryck i borrets längsriktning.** Borrar kan böjas och därigenom brytas sönder och leda till en kontrollförlust och personskador.

● Minskning av vibration och buller

Begränsa arbetstiden, välj driftlägen med låg vibrations- och bullernivå och använd personlig skyddsutrustning för att reducera vibrations- och bullerexponering.

Följande åtgärder bidrar till att minska risker som har att göra med vibration och buller:

- Använd produkten endast för sitt avsedda ändamål och så som beskrivs i anvisningarna.
- Säkerställ att produkten är i perfekt skick och väl underhållen.
- Använd rätt insatsverktyg för denna produkt och se till att dessa är i felfritt tillstånd.
- Håll ett stadigt grepp om produktens handtag/greppytor.
- Utför underhåll på produkten i enlighet med anvisningarna och se till att den är tillräckligt smord (om detta krävs).
- Planera arbetet så att användningen av produkter med hög vibrationsnivå fördelas över en längre tidsrymd.

● Åtgärder vid nödsituation

Använd denna bruksanvisning för att bli väl förtrogen med produkten. Studera säkerhetsanvisningarna noggrant och följ dem minutiöst. Därigenom bidrar du till att undvika risker och faror.

- Vid användning av denna produkt, var alltid uppmärksam så att du tidigt uppfattar faror och kan agera på rätt sätt. Att snabbt ingripa kan förebygga svåra personskador och saksador.
- Stäng omedelbart av produkten vid felfunktioner och ta ut batterisatsen. Låt en kvalificerad yrkesperson kontrollera och reparera produkten innan du åter tar den i drift.

● Eventuella kvarstående risker

Även om du sköter denna produkt enligt alla regler, finns det en potentiell risk för person- och saksador. Följande faror kan uppträda i samband med produktens konstruktion och utförande:

- Skador på hälsan, som beror på vibrationsemissioner, om produkten använts under en längre tid och inte hanterats och skötts på korrekt sätt.
- Person- och saksador som uppstått på grund av defekta skärverktyg eller på grund av att ett tidigare dolt föremål har exponerats under arbetet.
- Fara för person- och saksador på grund av flygande föremål.

HÄNVISNING

- ▶ Denna produkt alstrar ett elektromagnetiskt fält under drift! Detta fält kan under vissa omständigheter inverka negativt på aktiva eller passiva medicinska implantat! För att minska faran för svåra personskador eller dödsfall rekommenderar vi personer som har medicinska implantat att konsultera sin läkare och tillverkaren av det medicinska implantatet innan de använder produkten!

● Säkerhetsanvisningar för laddare

- Denna apparat får användas av barn från och med 8 år samt av personer med nedsatt fysisk, motorisk eller mental förmåga eller med bristande erfarenhet och kunskap, om de hålls under uppsikt eller instruerats om en säker

användning av produkten och om de förstått de risker som användningen kan medföra.

Barn får inte leka med apparaten.

Rengöring och användarunderhåll får inte utföras av barn om dessa inte övervakas.

- Återladda aldrig engångsbatterier. Om du inte följer denna anvisning kan du utsätta dig för faror.
- Om denna produkts anslutningskabel skadas måste den ersättas av tillverkaren eller dennes kundtjänst eller annan liknande kvalificerad person, för att undvika att det uppstår faror.
- Skydda de elektriska delarna mot fukt. Doppa aldrig elverktyget i vatten eller andra vätskor, för att undvika skador och elektrisk stöt. Håll aldrig apparaten under rinnande vatten. Följ anvisningarna för rengöring, underhåll och reparation.
- Apparaten är endast avsedd för användning inomhus.

⚠ SE UPP! Denna laddare är endast avsedd för laddning av batterisatser av följande typer:

| PARKSIDE 20 V Batterisats | | |
|--------------------------------------|------|-----------|
| PAP 20 B1 | 2 Ah | 5 celler |
| PAP 20 B3 | 4 Ah | 10 celler |

- Kunder från PL (Polen) kan köpa kompatibla ersättningsbatterier och laddare från LIDLs webbshop www.lidl.de. Kunder från FI (Finland), SE (Sverige), LT (Litauen), EE (Estland) och LV (Lettland) hänvisas till www.optimex-shop.com.

● **Före den första användningen**

● **Tillbehör**

För säker och korrekt användning av denna produkt krävs bland annat följande tillbehör, som t.ex. verktyg och insatsverktyg:

- Lämpliga borrarbits
- Lämpliga skruvbits
- Krysspårsskrummejsel
- Kylsmörjmedel (skärolja) lämpligt för att borra i metall
- Lämplig personlig skyddsutrustning

Verktyg och insatsverktyg finns i fackhandeln. Beakta alltid de tekniska kraven vid köp av denna produkt (se "Tekniska data").

Om du är osäker, fråga en kvalificerad yrkesperson och följ fackhandlarens råd.

HÄNVISNING

- ▶ I denna bruksanvisning finns du information och anvisningar för olika insatsverktyg och dessas användningsområden. De visade insatsverktygen ingår inte i leveransen (se "Leverans"), utan visar produktens användningsmöjligheter.

⚠ VARNING!

- ▶ Använd inget tillbehör, som inte rekommenderas av **PARKSIDE**. Det kan orsaka elektrisk stöt eller brand.

Passande batterisatser och laddare

Batterisats: X 20 V Team

Laddare: X 20 V Team

● Uttagning/isättning av batterisats

⚠ VAR FÖRSIKTIG! Risk för personskador!

- ▶ Blockera alltid till/från-omkopplaren [7], för att förhindra en oavsiktlig igångsättning. Tryck rotationsriktningsomkopplaren [6] till den mittersta positionen (låst) innan batterisatsen [12] sätts i eller tas ut.
- **Ta ut batterisatsen:** Tryck på spärrknappen för batterisatsen [13]. Ta ut batterisatsen [12].
 - **Sätta in batterisatsen:** Rikta upp batterisatsen [12] mot handtaget och skjut in den. Säkerställ att denna hakar i märkbart. Batterisatsen kan bara sättas in i produkten i på ett sätt.

● Kontrollera batterisatsens laddningsstatus

- Kontrollera batterisatsens laddningsstatus: Tryck på knappen  [10]. Laddningsstatus-LED [11] tänds:

| LED [11] | Laddningsnivå |
|-----------------|---------------|
| Röd/orange/grön | Maximal |
| Röd/orange | Mellan |
| Röd | Låg |

● Ladda batterisatsen

HÄNVISNING

- ▶ Du kan ladda batterisatsen [12] när som helst utan att förkorta dess livslängd.
 - ▶ Att avbryta laddningen skadar inte batterisatsen [12].
- Ladda batterisatsen [12] före användning om laddningsstatusen står på mellan eller låg.
 - Laddningsnivå-LED (grön [17] och röd [16]) informerar om status hos laddaren [15] och batterisatsen [12]:

| LED | Status |
|-----------------------------------|--|
| Röd LED lyser | Batterisatsen laddas |
| Grön LED lyser | Batterisatsen fulladdad |
| Grön och röd LED blinkar | Batterisatsen är defekt |
| Röd LED blinkar | Batterisatsen är för kall eller för varm |
| Grön LED lyser (utan batterisats) | Laddare klar |

1. Sätt in batterisatsen [12] i laddaren [15].
2. Sätt stickkontakten på laddaren [15] i ett eluttag.
3. När batterisatsen [12] är fullständigt laddad: Ta ut batterisatsen ur laddaren [15]. Dra därefter ut laddarens stickkontakt ur eluttaget.

● Montering/demontering av insatsverktyg

⚠ VAR FÖRSIKTIG! Risk för personskador!



Insatsverktyg kan vara vassa och bli heta då de används. Bär alltid skyddshandskar när du hanterar insatsverktyg.

⚠ VARNING!



Koppla ifrån produkten, ta av batterisatsen [12] och låt produkten svalna innan du genomför inställningarna!

⚠ VAR FÖRSIKTIG! Risk för personskador!

- ▶ Håll händerna borta från insatsverktyget när produkten är i drift.
- ▶ När produkten har stängts av fortsätter insatsverktyget att rotera en stund. Rör inte det roterande insatsverktyget och bromsa inte in det.

Produkten är utrustad med ett automatiskt spindellås för att öppna eller stänga chucken [1] med chuckringen [2].

1. Öppna chucken [1]: Vrid chuckringen [2] moturs.
2. För in ett lämpligt insatsverktyg så långt som krävs i chucken [1].
3. Stäng chucken [1]: Håll insatsverktyget i position. Vrid chuckringen [2] medurs.

● Provkörning

HÄNVISNING

- ▶ Gör en provkörning utan belastning innan arbetet inleds och efter varje byte av insatsverktyg. Stäng omedelbart av produkten om insatsverktyget går ojämnt, avsevärda svängningar uppträder eller om det hörs onormala ljud.

- Kontrollera innan driften om insatsverktyget är korrekt ditsatt, det vill säga sitter centrerat i chucken [1].
- Skruvbits är markerade med mått och form. Om du är osäker, kontrollera om bitsen passar i skruvskaften utan glapp.

● Hantering

● Välja växel

⚠ SE UPP! Risk för produktskada!



Manövrera växelväljaren [4] först när produkten befinner sig i ett stillastående läge.

- Byt växel genom att skjuta växelväljaren [4] framåt eller bakåt.

| 1:a växeln: | |
|---------------------|--------------|
| Lämplig för: | Skrubarbeten |
| Rotationshastighet: | Låg |
| Vridmoment: | Hög |

| 2:a växeln: | |
|---------------------|------------------|
| Lämplig för: | Borrningsarbeten |
| Rotationshastighet: | Hög |
| Vridmoment: | Låg |

● Ställa in rotationsriktningen

⚠ SE UPP! Risk för produktskada!



Manövrera rotationsriktningsomkopplaren [6] först när produkten befinner sig i ett stillastående läge.

- Byt rotationsriktning genom att trycka rotationsriktningsomkopplaren [6] åt höger eller vänster.
- Om rotationsriktningsomkopplaren [6] är i mittläget är till/från-omkopplaren [7] blockerad.

● Vridmomentreglering

- Vridmomentet kan ställas in genom att vrida på vridmomentshylsan [3].

- Små skruvar resp. mjuka material: Välj ett lågt steg (låg siffra).
- Stora skruvar, hårda material, resp. vid urskrivning av skruvar: Välj ett högt steg (hög siffra).
- För borrhålets arbeten: Vrid vridmomentshylsan **3** till positionen **▲▲▲**.

● Påsättning och avstängning

HÄNVISNING

- ▶ Till/från-omkopplaren **7** kan inte spärras.

- **Tillkoppling:** Håll till/från-omkopplaren **7** intryckt. Reglera hastigheten enligt behov (se "Hastighetskontroll").
- **Avstängning:** Släpp till/från-omkopplaren **7**.

● Hastighetskontroll

- Genom att variera trycket på till/från-omkopplaren **7** kan du reglera hastigheten:

| Kontakttryck | Hastighet |
|-----------------|-----------|
| Lätt tryck: | Lägre |
| Starkare tryck: | Högre |

● LED-arbetsbelysning

Denna produkt är utrustad med en LED-arbetsbelysning **14** för att lysa upp det direkta arbetsområdet och för att förbättra sikten i omgivningarna med dåligt ljus.

- LED-arbetsbelysningen **14** lyser automatiskt så snart produkten sätts på.

HÄNVISNING

- ▶ LED-arbetsbelysningen **14** fortsätter att lysa i ca. 10 sekunder efter att produkten stängts av.

● Arbetsanvisningar

Vridmoment

- Mindre skruvar/bits kan skadas om du ställer in ett ört stort vridmoment eller ett för högt varvtal.

Hårt skruvfall (i metall)

- Speciellt höga vridmoment uppstår t.ex. vid metallförskruvningar när hylsnnyckelinsatser används. Välj ett lågt varvtal.

Mjukt skruvfall (t.ex. i mjukt trä)

- Skruva även här med låga varvtal för att t.ex. inte skada träytan med skruvskallen. Använd en försänkare.

Vid borrhning i trä, metall och andra material

- Vid mindre borrhålets diameter använder du ett högt varvtal och vid stora borrhålets diameter ett lågt varvtal.
- Vid hårda material väljer du ett lågt varvtal och vid mjuka material ett högt varvtal.
- Säkra eller fäst (om möjligt) arbetsstycket i en spännanordning.
- Markera det ställe där det skall borraras med en kärnare eller en spik. Välj ett lågt varvtal för att förborra.
- Dra ut det roterande borret flera gånger ur borrhålet för att ta bort spån och borrmjöl.

Borra i metall

- Använd ett metallborr (HSS). För optimala resultat kyls du borret med kylsmörjmedel (skärolja). Metallborrar kan också användas för att borra i plast. Förborra först med ett Ø 3 mm borr och närma dig den önskade borrhålets diameter.

Borra i trä

- Använd ett träborr med centreringsspets.

Djupa borrhål: Använd en ”långhålsborr”.

Stora borrhålsdiametrar: Använd ett forstnerbör.

Små skruvar i mjukt trä kan också skruvas in direkt utan förborring.

Bälteshållare

(Bild C)

⚠ VAR FÖRSIKTIG! Risk för personskador!

- ▶ Innan du hänger upp produkten i bältet: Tryck rotationsriktningsomkopplaren **6** till mittläget (låst). På så sätt förhindrar du att produkten startas av misstag.

HÄNVISNING

- ▶ Bälteshållaren **9** gör att verktyget kan fästas på ett bälte eller en ficka.
- ▶ Bälteshållaren **9** kan monteras på endera sidan av ett bälte.
- ▶ En krysspårsskruvmejsel behövs för att montera bälteshållaren **9**.

1. Använd en krysspårsskruvmejsel för att lossa skruven på bälteshållaren **9**.
2. Sätt i bälteshållaren **9** på produktens ena sida.
3. Dra åt skruven med en krysspårsskruvmejsel.

● Rengöring och skötsel

⚠ VARNING!



Koppla ifrån produkten, ta av batterisatsen **12** och låt produkten svalna innan du genomför inspektions-, underhålls- eller rengöringsarbeten!

● Rengöring

HÄNVISNING

- ▶ För att rengöra produkten, använd inte kemiska, alkaliska, slipande eller andra aggressiva rengörings- eller desinfektionsmedel då dessa kan skada ytan.

- Se till att det inte tränger in vätskor i produktens inre.
- Håll alltid produkten ren, torr och fri från olja och smörj fett. Ta bort stoft från produkten efter varje användningstillfälle och före lagring.
- Regelbunden och noggrann rengöring bidrar till säker användning och ökar produktens livslängd.
- Rengör produkten med en torr trasa. På ställen som är svåra att komma åt, använd en mjuk borste.
- Avlägsna särskilt smuts och damm med en trasa och en mjuk borste från ventilationsöppningarna.
- Ventilationsöppningarna måste alltid vara fria.

● Underhåll

- Kontrollera produkten och tillbehör delar (t.ex. insatsverktyg) före och efter varje användning för förlitning och skador. Om så är fallet byt ut dessa mot nya så som anges i bruksanvisningen. Beakta i det sammanhanget de tekniska kraven (se ”Tekniska data”).

● Reparation

- Inuti denna produkt finns inga delar som kan repareras av användaren. Vänd dig till en kvalificerad yrkesperson för att kontrollera och reparera produkten.

● Förvaring

- Tryck rotationsriktningsomkopplaren **6** till den mittersta positionen för att blockera till/från-omkopplaren **7**.
- Rengör produkten såsom beskrivs ovan.
- Förvara produkten och dess tillbehör på en mörk, torr, frostfri och väl ventilerad plats.
- Förvara alltid produkten oåtkomligt för barn. Den optimala temperaturen för långtidsförvaring (längre än 3 månader) är mellan +20 °C och +26 °C.
- Sätt in skruvbitsen i bitshållaren **5**.
- Förvara produkten i bärfodralet **18**.

Anvisningar för batterisatsen

- Förvara batterisatsen **12** endast om den är åtminstone delvis laddad. Laddningsstatus bör under en längre förvaringstid ligga mellan 40 % och 60 % (röd och orange laddningsstatus-LED **11** lyser).
- Under längre förvaringstid, kontrollera laddningsstatus på batterisatsen **12** ungefär var 3:e månad. Underhållsladda vid behov.

● Transport

- Tryck rotationsriktningsomkopplaren **6** till den mittersta positionen för att blockera till/från-omkopplaren **7**.
- Transportera produkten i bärfodralet **18**.
- Skydda produkten mot slag och starka vibrationer, som uppträder framför allt vid transport i motorfordon.
- Se till att produkten inte kommer på sned eller välter.

● Avfallshantering

Förpackningen består av miljövänliga material, som kan lämnas på lokala återvinningsstationer.



Beakta märkningen på förpackningsmaterialet för rätt källsortering vid avfallshantering. Dessa har markerats med förkortningar (a) och siffror (b) med följande betydelse: 1–7: plaster/20–22: papper och kartong/80–98: kompositmaterial.

Produkt:



Kontakta kommunen för närmare information om avfallshantering av den förbrukade produkten.



Var rädd om miljön och kasta inte den uttjänta produkten i hushållsavfallet utan säkerställ en fackmässig avfallshantering. Information om återvinningsstationer och deras öppettider erhåller du hos de lokala myndigheterna.

Defekta eller förbrukade batterier/batteripack måste återvinnas. Lämnna batterier/batteripack och/eller produkten på befintliga återvinningsstationer.



Risk för miljöskador på grund av felaktig avfallshantering av batterier/batteripack!

Ta ut batterierna/batteripacket ur produkten innan du lämnar den till avfallshantering.

Batterier/batteripack får inte kastas i hushållssoporna. De kan innehålla giftiga tungmetaller och ska behandlas som farligt avfall. De kemiska symbolerna för tungmetaller är följande: Cd = kadmium, Hg = kvicksilver, Pb = bly. Lämnna därför förbrukade batterier/batteripack på kommunens återvinningsstation.

● **Garanti**

Produkten har tillverkats enligt stränga kvalitetskrav och kontrollerats noggrant före leverans. I händelse av materialfel eller tillverkningsfel har du lagstadgade rättigheter mot säljaren av produkten. Dina lagstadgade rättigheter begränsas inte på något sätt av vår garanti som anges nedan.

Garantin för den här produkten är 3 år från och med inköpsdatum. Garantitiden börjar från och med inköpsdagen. Förvara originalkvittot på en säker plats eftersom detta dokument krävs som inköpsbevis.

Alla skador eller brister som redan finns vid tidpunkten för köpet måste rapporteras omedelbart efter uppackning av produkten.

Om det uppstår ett materialfel eller ett tillverkningsfel på denna produkt inom 3 år efter köpet, kommer vi, efter eget gottfinnande, att antingen reparera eller byta ut produkten åt dig utan kostnad. Garantiperioden förlängs inte av ett beviljat garantianspråk. Det gäller även för utbytta eller reparerade delar.

Denna garanti är ogiltig om produkten har skadats eller använts eller underhållits felaktigt.

Garantin täcker material- och tillverkningsfel. Denna garanti täcker inte produktdelar som är föremål för normalt slitage och som därför anses vara sliddelar (t.ex. batterier, batteripack, slangar, bläckpatroner) och inte heller skador på ömtåliga delar, t.ex. strömbrytare eller delar av glas.

● **Handläggning av garantianspråk**

lakta anvisningarna nedan för att säkerställa en snabb handläggning av din förfrågan:

Ha alltid kassakvittot och artikelnumret i beredskap (IAN 472051_2407) för att bevisa köpet.

Artikelnumret finns på produktens typskylt, en gravyr på produkten, omslaget till din handledning (längts ner till vänster) eller etiketten på baksidan eller undersidan av produkten.

Om funktionsfel eller andra brister uppstår kontakta först nedanstående serviceavdelning via telefon eller e-post.

Du kan sedan utan kostnad skicka en produkt som har registrerats som defekt till den serviceadress som du har fått. Bifoga inköpsbeviset (kassakvitto) och uppgifter om vilket fel det handlar om och när det inträffade.



På parkside-diy.com kan du titta på och ladda ner denna och många andra handböcker. Med denna QR-kod kommer du direkt till parkside-diy.com. Välj ditt land och sök efter bruksanvisningen via sökmasken. Genom inmatning av artikelnumret (IAN) 472051_2407 kommer du till din artikels bruksanvisning.

● **Service**

SE **Service Sverige**
Tel.: 020791808
E-Mail: owim@lidl.se

FI **Service Finland**
Tel: 0800 913375
E-Mail: owim@lidl.fi

● EG-försäkran om överensstämmelse

EG-FÖRSÄKRAN OM ÖVERENSSTÄMMELSE (nr 472051_2407)

IAN: 472051_2407
Produktidentifikation: "PARKSIDE" 20 V Batteridrivnen borrhuvdragare
Modellnummer: HG12837

Föremålet för försäkran ovan överensstämmer med den relevanta harmoniserade unionslagstiftningen:

| |
|---|
| Direktiv 2006/42/EG |
| Direktiv 2014/30/EU |
| Direktiv 2011/65/EU med alla relaterade ändringar |

Hänvisningar till de relevanta harmoniserade standarder eller andra tekniska specifikationer enligt vilka överensstämmelsen försakras:

| |
|----------------------------|
| N° / Delar |
| Direktiv 2006/42/EG |
| EN 62841-1:2015/A11:2022 |
| EN 62841-2-1:2018/A12:2022 |
| Direktiv 2014/30/EU |
| EN IEC 55014-1:2021 |
| EN IEC 55014-2:2021 |

Föremålet för försäkran ovan överensstämmer som bekrivs ovan är i överensstämmelse med Europaparlamentets och rådets direktiv 2011/65/EU av den 8 juni 2011 om begränsning av användningen av vissa farliga ämnen i elektrisk och elektronisk utrustning:

| |
|-------------------|
| N° / Delar |
| EN IEC 63000:2018 |



Arkivering av teknisk dokumentation: OWIM GmbH & Co.KG

Undertecknat för:

OWIM GmbH & Co. KG, Stiftsbergstraße 1, 74167 Neckarsulm, Tyskland

Denna försäkran om överensstämmelse utfärdas under tillverkarens eget ansvar.

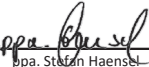
Översättning av den ursprungliga försäkran om överensstämmelse

| | | | |
|------------|------------|--|--|
| Neckarsulm | 17.12.2024 |  |  |
| Ort | Datum | ppa. Stefan Haensel | ppa. Jens Buchheim |
| | | Prokurist | Prokurist |

SE















SE 53

| | | |
|--|--------|----|
| Używane ostrzeżenia i symbole | Strona | 55 |
| Wstęp | Strona | 55 |
| Użytkowanie zgodne z przeznaczeniem | Strona | 55 |
| Zakres dostawy | Strona | 56 |
| Opis części | Strona | 56 |
| Dane techniczne | Strona | 56 |
| Instrukcje bezpieczeństwa | Strona | 58 |
| Ogólne instrukcje bezpieczeństwa dla elektronarzędzi | Strona | 58 |
| Instrukcje bezpieczeństwa dla wiertarek | Strona | 61 |
| Redukcja wibracji i hałasu | Strona | 61 |
| Zachowanie w sytuacjach awaryjnych | Strona | 62 |
| Inne zagrożenia | Strona | 62 |
| Instrukcje bezpieczeństwa dla ładowarek | Strona | 62 |
| Przed pierwszym użyciem | Strona | 63 |
| Akcesoria | Strona | 63 |
| Wyjmowanie/wkładanie akumulatora | Strona | 64 |
| Sprawdzanie stanu naładowania akumulatora | Strona | 64 |
| Ładowanie akumulatora | Strona | 64 |
| Wkładanie/wyjmowanie narzędzia wkładanego | Strona | 65 |
| Uruchomienie próbne | Strona | 65 |
| Obsługa | Strona | 65 |
| Wybieranie biegu | Strona | 65 |
| Ustawianie kierunku obrotów | Strona | 66 |
| Regulacja momentu obrotowego | Strona | 66 |
| Włączanie i wyłączanie | Strona | 66 |
| Regulacja prędkości | Strona | 66 |
| Oświetlenie LED miejsca pracy | Strona | 66 |
| Instrukcje robocze | Strona | 66 |
| Czyszczenie i konserwacja | Strona | 67 |
| Czyszczenie | Strona | 67 |
| Konserwacja | Strona | 68 |
| Naprawy | Strona | 68 |
| Przechowywanie | Strona | 68 |
| Transport | Strona | 68 |
| Utylizacja | Strona | 68 |
| Gwarancja | Strona | 69 |
| Sposób postępowania w przypadku naprawy gwarancyjnej | Strona | 70 |
| Serwis | Strona | 70 |
| Deklaracja zgodności UE | Strona | 71 |

Używane ostrzeżenia i symbole

W instrukcji obsługi, na opakowaniu i tabliczce znamionowej zastosowano następujące ostrzeżenia:

| | | | |
|--|---|---|---|
|  | Przeczytać instrukcję obsługi. |  | Wyłączać produkt i wyjmować akumulator przed wymianą akcesoriów, czyszczeniem i kiedy nie jest używany. |
|  | Przestrzegać ostrzeżeń i instrukcji bezpieczeństwa! |  | Chronić akumulator przed gorącem i bezpośrednim działaniem promieni słonecznych. |
|  | Produkt stosować tylko w pomieszczeniach suchych. |  | Chronić akumulator przed ogniem. |
|  | Nosić rękawice ochronne! |  | Chronić akumulator przed wodą i wilgocią. |
|  | Klasa ochronności II (podwójna izolacja) |  | Prąd przemienny/napięcie przemiennie |
|  | Instrukcje bezpieczeństwa Instrukcje użytkowania |  | Prąd stały/napięcie stałe |
|  | Znak CE potwierdza zgodność z dyrektywami UE mającymi zastosowanie do produktu. |  | Bezpiecznik |

20 V WIERTARKO-WKRĘTARKA

● Wstęp

Gratulujemy Państwu zakupu nowego produktu. Tym samym zdecydowali się Państwo na zakup produktu wysokiej jakości. Instrukcja obsługi jest częścią tego produktu. Zawiera ona ważne wskazówki dotyczące bezpieczeństwa, użytkowania i utylizacji. Przed pierwszym użyciem produktu należy zapoznać się ze wszystkimi wskazówkami dotyczącymi obsługi i bezpieczeństwa. Używać produktu wyłącznie zgodnie z jego poniżej opisanym przeznaczeniem. W przypadku przekazania produktu innej osobie należy dołączyć do niego całą jego dokumentację.

● Użytkowanie zgodne z przeznaczeniem

- Produkt służy do wkręcania, dokręcania i odkręcania śrub oraz wiercenia w drewnie, metalu, ceramice i tworzywach sztucznych.
- Produkt nie jest przeznaczony do wiercenia w bardzo twardych materiałach, takich jak cement lub beton.
- Narzędzia wkładane używać zawsze zgodnie z przeznaczeniem! Przy zakupie i użyciu narzędzi wkładanych przestrzegać wymagań technicznych produktu (patrz akapit „Dane techniczne”).

- Oświetlenie LED miejsca pracy ¹⁴ tego produktu zostało zaprojektowane do bezpośredniego oświetlenia obszaru roboczego.
- Inne zastosowania lub modyfikacje produktu są uważane za niewłaściwe i mogą powodować zagrożenia, takie jak śmierć, obrażenia i uszkodzenia. Producent nie ponosi odpowiedzialności za szkody powstałe w wyniku użycia produktu niezgodnie z jego przeznaczeniem. Produkt nie jest przeznaczony do użytku komercyjnego ani odmiennych zastosowań.

● Zakres dostawy

⚠ OSTRZEŻENIE!

- ▶ Produkt i materiały opakowaniowe nie są zabawkami dla dzieci! Dzieci nie mogą bawić się plastikowymi torbami, foliami i drobnymi częściami! Istnieje niebezpieczeństwo połamania i uduszenia się!

- 1 20 V wiertarko-wkrętarka
- 1 Zatrząsek pasa (zamontowany)
- 1 Kuferek
- 1 Instrukcja obsługi

● Opis części

Przed przeczytaniem zapoznać się z rysunkami, aby zapoznać się ze wszystkimi funkcjami produktu.

Rysunek A:

- ¹ Uchwyt
- ² Pierścień uchwytu
- ³ Tuleja skrętna
- ⁴ Dźwignia zmiany biegów
- ⁵ Uchwyt bitów (magnetyczny)
- ⁶ Przełącznik kierunku obrotów/zamknięcie
- ⁷ Przełącznik/regulacja prędkości
- ⁸ Uchwyt

- ⁹ Zatrząsek pasa (zamontowany)
- ¹⁰ Przycisk  (stan naładowania)
- ¹¹ Diody LED stanu naładowania (czerwona/pomarańczowa/zielona)
- ¹² Akumulator *
- ¹³ Przycisk odłączania akumulatora
- ¹⁴ Oświetlenie LED miejsca pracy

Rysunek B:

- ¹⁵ Ładowarka *
- ¹⁶ Wskaźnik LED stanu naładowania – czerwony
- ¹⁷ Wskaźnik LED stanu naładowania – zielony

Nie pokazano:

- ¹⁸ Kuferek

● Dane techniczne

| 20 V wiertarko-wkrętarka | PABS 20-Li 19 |
|---|---------------------------------------|
| Napięcie znamionowe: | 20 V === |
| Typ uchwytu: | Szybki uchwyt zaciskowy |
| Przekładnia: | 2 biegi |
| Prędkość biegu jałowego n₀: | |
| 1. bieg: | 0–430 min ⁻¹ |
| 2. bieg: | 0–1,500 min ⁻¹ |
| Maks. moment obrotowy: | 45 N m |
| Uchwyt zaciskowy: | maks. Ø 13 mm |
| Maks. średnica wiertła: | do stali Ø 13 mm do drewna Ø 30 mm |

| Akumulator | PAP 20 B1 * |
|-----------------------|----------------|
| Numer modelu: | HG08297 |
| Typ: | Litowo-jonowy |
| Napięcie znamionowe: | maks. 20 V === |
| Pojemność: | 2,0 Ah |
| Wartość energetyczna: | 40 Wh |

* Akumulatora i ładowarki nie ma w wyposażeniu.

| | |
|----------------------------|--------------|
| Liczba ogniwo akumulatora: | 5 |
| Temperatura: | maks. +50 °C |

| | |
|------------------|--|
| Ładowarka | PLG 20 C1 * |
| Numer modelu: | HG08982 (wtyczka VDE) HG08982-BS (wtyczka UK) |

| | |
|---------------------------|--|
| Wejście: | |
| Napięcie znamionowe: | 230–240 V~ |
| Częstotliwość znamionowa: | 50 Hz |
| Moc znamionowa: | 65 W |
| Bezpiecznik (wewnętrzny): | 3,15 A /  |

| | |
|----------------------|------------|
| Wyjście: | |
| Napięcie znamionowe: | 21,5 V === |
| Prąd ładowania: | 2,4 A |
| Klasa ochronności: | II/□ |

| | |
|--|------------------|
| Zalecana temperatura otoczenia: | |
| Podczas ładowania: | +4 °C do +40 °C |
| Podczas pracy: | +4 °C do +40 °C |
| Podczas przechowywania: | +20 °C do +26 °C |

Wartości emisji hałasu

Zmierzone wartości zostały określone zgodnie z normą EN 62841. Ważony poziom A hałasu elektronarzędzia wynosi zazwyczaj:

| | |
|--|---------|
| Poziom ciśnienia akustycznego L_{pA} : | 74,3 dB |
| Niepewność K_{pA} : | 5 dB |
| Poziom mocy akustycznej L_{WA} : | 82,3 dB |
| Niepewność K_{WA} : | 5 dB |

Wartości emisji drgań

Wartości całkowite drgań (suma wektorowa trzech kierunków), określone zgodnie z normą EN 62841:

| | |
|-----------------------------------|-----------------------|
| Wiercenie w metalu: | |
| Wibracja dłoni/ramion $a_{h,D}$: | 1,22 m/s ² |
| Niepewność K: | 1,5 m/s ² |

OSTRZEŻENIE!



Należy nosić ochronę słuchu!

RADA

- ▶ Deklarowana całkowita wartość drgań i deklarowana wartość emisji hałasu zostały zmierzone zgodnie ze znormalizowaną procedurą testową i mogą być wykorzystane do porównania jednego elektronarzędzia z innym.
- ▶ Określona całkowita wartość drgań i podana wartość emisji hałasu mogą być również wykorzystane do wstępnej oceny obciążenia.

OSTRZEŻENIE!

- ▶ Emisje drgań i hałasu podczas rzeczywistego użytkowania elektronarzędzia mogą odbiegać od podanych wartości, zależnie od sposobu używania elektronarzędzia, a w szczególności od rodzaju obrabianego przedmiotu. Staraj się minimalizować wpływ wibracji i hałasu. Przykładowe środki zmniejszające narażenie się na drgania obejmują noszenie rękawic podczas używania narzędzia i ograniczanie czasu pracy. W takim przypadku należy wziąć pod uwagę wszystkie fazy cyklu operacyjnego (na przykład czas, w którym elektronarzędzie jest wyłączone i te, w których jest włączone, ale działa bez obciążenia).

* Akumulatora i ładowarki nie ma w wyposażeniu.



Instrukcje bezpieczeństwa

● Ogólne instrukcje bezpieczeństwa dla elektronarzędzi

⚠ OSTRZEŻENIE!

- ▶ **Przeczytać wszystkie instrukcje bezpieczeństwa, instrukcje użytkowania, ilustracje i dane techniczne dostarczone z tym elektronarzędziem.**

Nieprzestrzeganie poniższych instrukcji może spowodować porażenie prądem, pożar i/lub poważne obrażenia.

Zachować wszystkie instrukcje bezpieczeństwa oraz instrukcje użytkowania do przyszłego wglądu.

Użyty w instrukcji bezpieczeństwa termin „elektonarzędzie” odnosi się do elektronarzędzi zasilanych z sieci (z przewodem zasilającym) i elektronarzędzi zasilanych z akumulatora (bez przewodu zasilającego).

Bezpieczeństwo pracy

- 1) **Miejsce pracy powinno być czyste i dobrze oświetlone.** Nieuporządkowane lub nieoświetlone obszary robocze mogą prowadzić do wypadków.
- 2) **Nie należy pracować z elektronarzędziem w środowisku potencjalnie wybuchowym, w którym znajdują się łatwopalne ciecze, gazy lub pyły.** Elektronarzędzia generują iskry, które mogą zapalić pył lub opary.
- 3) **Podczas korzystania z elektronarzędzia trzymać z daleka dzieci i inne osoby.** W przypadku rozproszenia uwagi można utracić kontrolę nad elektronarzędziem.

Bezpieczeństwo elektryczne

- 1) **Wtyczka elektronarzędzia musi pasować do gniazda. Wtyczki nie wolno w żaden sposób zmieniać. Z elektrycznie uziemionymi elektronarzędziami nie używać wtyczek przejściowych.** Niezmodyfikowane wtyczki i dopasowane gniazda zmniejszają ryzyko porażenia prądem.
- 2) **Unikać kontaktu ciała z uziemionymi powierzchniami, takimi jak rury, grzejniki, piece i lodówki.** Jeśli ciało jest uziemione, istnieje zwiększone ryzyko porażenia prądem.
- 3) **Elektonarzędzia należy chronić przed deszczem i wilgocią.** Wnikanie wody do elektronarzędzia zwiększa ryzyko porażenia prądem.
- 4) **Nie używać kabla zasilającego do przenoszenia elektronarzędzia, zawieszania lub odłączania od gniazdka ściennego. Kabel zasilający trzymać z dala od źródeł ciepła, oleju, ostrych krawędzi lub ruchomych części urządzenia.** Uszkodzone lub splątane kable zasilające zwiększają ryzyko porażenia prądem.
- 5) **Podczas pracy z elektronarzędziem na zewnątrz należy używać wyłącznie przedłużaczy przystosowanych do użytku na zewnątrz.** Używanie przedłużacza przystosowanego do użytku na zewnątrz zmniejsza ryzyko porażenia prądem.
- 6) **Jeśli działanie elektronarzędzia w wilgotnym otoczeniu jest nieuniknione, należy zastosować zasilanie z zabezpieczeniem różnicowoprądowym.** Zastosowanie wyłącznika różnicowoprądowego zmniejsza ryzyko porażenia prądem.

Bezpieczeństwo osób

- 1) **Zawsze zwracać uwagę na to, co się robi i zachowywać rozsądek podczas pracy z elektronarzędziem. Nie używać elektronarzędzia będąc zmęczonym lub pod wpływem narkotyków, alkoholu albo leków.** Chwila nieuwagi podczas używania elektronarzędzia może spowodować poważne obrażenia.
- 2) **Nosić sprzęt ochrony osobistej i zawsze okulary ochronne.** Noszenie osobistego sprzętu ochronnego, takiego jak maska przeciwpyłowa, antypoślizgowe obuwie ochronne, kask ochronny lub ochrona słuchu, w zależności od rodzaju i zastosowania elektronarzędzia, zmniejsza ryzyko obrażeń.
- 3) **Unikać niezamierzonego uruchomienia. Przed przeniesieniem, podniesieniem lub podłączeniem do źródła zasilania upewnić się, że elektronarzędzia jest wyłączone.** Jeżeli podczas przenoszenia elektronarzędzia trzymasz palec na włączniku lub podłączasz elektronarzędzie do zasilania, gdy jest ono włączone, może to prowadzić do wypadków.
- 4) **Przed włączeniem elektronarzędzia usunąć narzędzia regulacyjne lub klucze.** Narzędzie lub klucz umieszczony w obracającej się części elektronarzędzia może spowodować obrażenia.
- 5) **Unikać nieprawidłowej postawy. Upewnić się, że stopy są bezpieczne i zachowywać równowagę przez cały czas.** Pozwala to lepiej kontrolować elektronarzędzie w nieoczekiwanych sytuacjach.
- 6) **Nosić odpowiednią odzież. Nie nosić luźnej odzieży ani biżuterii. Włosy i odzież należy trzymać z dala od ruchomych części.** Luźne ubranie, biżuteria lub długie włosy mogą zostać pochwycone przez ruchome części.
- 7) **Jeśli istnieje możliwość zainstalowania odpylaczy lub urządzeń do gromadzenia pyłu, to muszą być one podłączone i używane prawidłowo.** Używanie odpylacza może zmniejszyć zagrożenie pyłem.
- 8) **Nie dopuszczać, aby wiedza zdobyta podczas częstego używania elektronarzędzia była przyczyną utraty czujności i ignorowania zasad bezpieczeństwa dotyczących elektronarzędzi.** Nieostrożne działanie może w ułamku sekundy doprowadzić do poważnych obrażeń.

Używanie i konserwacja elektronarzędzia

- 1) **Nie przeciążać elektronarzędzia. Używać elektronarzędzia odpowiedniego do wykonywanej pracy.** Odpowiednie elektronarzędzie wykona zadanie lepiej i bezpieczniej w zakresie, do którego zostało zaprojektowane.
- 2) **Nie używać elektronarzędzia, którego przełącznik jest uszkodzony.** Elektronarzędzie, którego nie można włączyć lub wyłączyć, jest niebezpieczne i musi być naprawione.
- 3) **Przed dokonaniem regulacji urządzenia, wymianą narzędzia wkładanego lub odłożeniem elektronarzędzia należy odłączyć wtyczkę od gniazdka ściennego i/ lub wyjąć wymienny akumulator.** To zabezpieczenie chroni przed niezamierzonym uruchomieniem elektronarzędzia.

- 4) **Nieużywane elektronarzędzia trzymać w miejscu niedostępnym dla dzieci. Nie pozwalać, aby elektronarzędzie było używane przez osoby, które nie znają tego elektronarzędzia lub nie przeczytały niniejszej instrukcji.** Elektronarzędzia są niebezpieczne, gdy są używane przez niedoświadczonych ludzi.
- 5) **Zachowywać ostrożność podczas używania elektronarzędzi i narzędzi wkładanych. Sprawdząć, czy części ruchome działają prawidłowo i nie zacinają się, czy nie są zepsute lub uszkodzone w stopniu wykluczającym poprawne funkcjonowanie elektronarzędzia. Przed użyciem elektronarzędzia należy naprawić uszkodzone części.** Wiele wypadków spowodowanych jest przez źle konserwowane elektronarzędzia.
- 6) **Narzędzia tnące muszą być ostre i czyste.** Starannie konserwowane narzędzia tnące o ostrych krawędziach tnących są mniej podatne na zakleszczenie i łatwiejsze w prowadzeniu.
- 7) **Elektronarzędzia, akcesoria, narzędzia wkładane, itp. powinny być używane zgodnie z tymi instrukcjami. Pod uwagę należy brać warunki i pracę, jaką należy wykonać.** Używanie elektronarzędzi do innych celów niż zamierzone może prowadzić do niebezpiecznych sytuacji.
- 8) **Uchwyty i powierzchnie chwytne utrzymywać w stanie suchym, czystym i wolnym od oleju i smaru.** Śliskie uchwyty i powierzchnie chwytne nie zapewniają bezpiecznej obsługi i kontroli elektronarzędzia w nieprzewidzianych sytuacjach.

Używanie i obsługa narzędzia bezprzewodowego

- 1) **Akumulatory ładować tylko za pomocą ładowarek zalecanych przez producenta.** Ładowarka odpowiednia dla określonego typu akumulatora może spowodować pożar podczas używania z innym akumulatorem.
- 2) **W elektronarzędziach używać tylko odpowiednich akumulatorów.** Użycie innych akumulatorów może spowodować obrażenia lub pożar.
- 3) **Nieużywany akumulator należy trzymać z dala od spinaczy, monet, kluczy, gwoździ, śrub lub innych małych metalowych przedmiotów, które mogłyby spowodować zwarcie styków.** Zwarcie między stykami akumulatora może spowodować oparzenia lub pożar.
- 4) **Nieprawidłowo używany akumulator może spowodować wycieki płynu. Unikać kontaktu z płynem. W razie przypadkowego kontaktu spłukać wodą. Jeśli płyn dostanie się do oczu, zasięgnąć dodatkowej pomocy medycznej.** Wyciekający z akumulatora płyn może spowodować podrażnienie skóry lub poparzenia.
- 5) **Nie używać uszkodzonego lub zmodyfikowanego akumulatora.** Uszkodzone lub zmienione akumulatory mogą zachowywać się w nieprzewidziany sposób i spowodować pożar, wybuch lub obrażenia
- 6) **Nie narażać akumulatora na działanie ognia ani innych źródeł ciepła.** Ogień lub temperatura powyżej 130 °C może spowodować wybuch.
- 7) **Przestrzegać wszystkich instrukcji ładowania i nigdy nie ładować**

akumulatora ani narzędzia bezprzewodowego poza zakresem temperatur podanym w instrukcji obsługi. Nieprawidłowe ładowanie lub ładowanie poza dopuszczalnym zakresem temperatur może zniszczyć akumulator i zwiększa ryzyko pożaru.

Serwis

- 1) **Elektronarzędzie powinno być naprawiane tylko przez wykwalifikowany personel i tylko z użyciem oryginalnych części zamiennych.** Zapewnia to utrzymanie bezpieczeństwa elektronarzędzia.
- 2) **Nigdy nie serwisować uszkodzonych akumulatorów.** Wszystkie czynności związane z konserwacją akumulatorów powinny być wykonywane wyłącznie przez producenta lub autoryzowane centrum serwisowe.

● Instrukcje bezpieczeństwa dla wiertarek

1. **Instrukcje bezpieczeństwa dla wszystkich prac**
 - 1) **Podczas wykonywania prac, przy których narzędzie wkładane lub wkręt może uderzyć w ukryte przewody elektryczne, elektronarzędzie należy trzymać za izolowane powierzchnie uchwytu.** Kontakt z kablami pod napięciem może spowodować porażenie prądem poprzez metalowe części urządzenia.
2. **Instrukcje bezpieczeństwa podczas używania długich wiertel**
 - 1) **Nigdy nie pracować z prędkością większą niż maksymalna dozwolona prędkość wiertła.** Przy wyższych prędkościach wiertło może się łatwo wygiąć, jeśli będzie obracać się bez kontaktu z obrabianym

przedmiotem co może spowodować obrażenia.

- 2) **Zawsze zaczynać wiercenie od małej prędkości i wtedy, gdy wiertło styka się już z obrabianym przedmiotem.** Przy wyższych prędkościach wiertło może się łatwo wygiąć, jeśli będzie obracać się bez kontaktu z obrabianym przedmiotem co może spowodować obrażenia.
- 3) **Nie należy stosować nadmiernego nacisku i dociskać tylko wzdłużnie do wiertła.** Wiertła mogą się zginać i łamać lub powodować utratę kontroli i obrażenia ciała.

● Redukcja wibracji i hałasu

Ograniczyć czas użytkowania, korzystać z trybów niskiego poziomu wibracji i niskiego poziomu hałasu oraz nosić osobiste wyposażenie ochronne, aby zmniejszyć wibracje i hałas.

Poniższe środki pomagają zmniejszyć ryzyko związane z drganiami i hałasem:

- Używać produktu tylko zgodnie z jego przeznaczeniem i zgodnie z opisem w tej instrukcji.
- Upewnić się, że produkt jest w dobrym stanie i dobrze utrzymany.
- Używać narzędzi wkładanych odpowiednich dla tego produktu i upewniać się, że są w dobrym stanie.
- Trzymać produkt bezpiecznie za uchwyty lub powierzchnie chwytne.
- Utrzymywać produkt zgodnie z instrukcjami i zapewniać odpowiednie smarowanie (jeśli dotyczy).
- Planować pracę tak, aby produkty o wysokiej wibracji były używane przez dłuższy okres czasu.

● Zachowanie w sytuacjach awaryjnych

Zapoznać się z użytkowaniem tego produktu z pomocą niniejszej instrukcji obsługi. Zapamiętać instrukcje bezpieczeństwa i stosować się do nich. Pomaga to uniknąć ryzyka i niebezpieczeństw.

- Zawsze zachowywać czujność korzystając z tego produktu, aby wcześniej wykryć niebezpieczeństwo i podjąć odpowiednie działania. Szybka interwencja może zapobiec poważnym obrażeniom i uszkodzeniu mienia.
- W przypadku awarii należy natychmiast wyłączyć produkt i wyjąć akumulator. Przed ponownym uruchomieniem produkt powinien zostać sprawdzony przez wykwalifikowanego technika i naprawiony w razie potrzeby.

● Inne zagrożenia

Nawet jeśli używasz tego produktu poprawnie, istnieje potencjalne ryzyko obrażeń ciała i uszkodzenia mienia. Następujące niebezpieczeństwa mogą wystąpić w związku ze strukturą i konstrukcją tego produktu, w tym między innymi:

- Uszkodzenia zdrowia wynikające z emisji drgań, jeśli produkt jest używany przez dłuższy czas, niewłaściwie obsługiwany i konserwowany.
- Urazy i uszkodzenia mienia spowodowane przez wadliwe narzędzia tnące lub nagłe uderzenie w ukryty przedmiot podczas użytkowania.
- Ryzyko obrażeń i szkód materialnych spowodowanych przez latające przedmioty.

RADA

- ▶ Ten produkt wytwarza pole elektromagnetyczne podczas pracy! W pewnych okolicznościach pole to może mieć wpływ na aktywne lub pasywne implanty medyczne! Aby zmniejszyć niebezpieczeństwo poważnych lub śmiertelnych obrażeń, przed użyciem produktu zaleca się, aby osoby z implantami medycznymi skonsultowały się z lekarzem i producentem implantu medycznego!

● Instrukcje bezpieczeństwa dla ładowarek

- Urządzenie może być używane przez dzieci w wieku powyżej 8 lat i osoby o ograniczonych zdolnościach fizycznych, zmysłowych lub umysłowych lub osoby nieposiadające doświadczenia i wiedzy, jeśli są nadzorowane lub pouczone o bezpiecznym użyciu urządzenia i wynikających z niego niebezpieczeństwach. Dzieci nie powinny bawić się urządzeniem. Czyszczenia i prace konserwacyjnych nie mogą przeprowadzać dzieci pozostawione bez nadzoru.
- Nie ładować baterii jednorazowych.

Naruszenie tej rady prowadzi do zagrożeń.

- W celu uniknięcia zagrożeń uszkodzony kabel zasilający musi być wymieniony przez producenta, jego serwisanta lub też osobę posiadającą podobne kwalifikacje.
- Części elektryczne chronić przed wilgocią. Nigdy nie zanurzać w wodzie lub innych płynach, aby uniknąć porażenia prądem. Nie trzymać urządzenia pod bieżącą wodą. Postępować zgodnie z instrukcjami dotyczącymi czyszczenia, konserwacji i naprawy.
- Urządzenie nadaje się tylko do użytku w pomieszczeniach.

⚠ UWAGA! Ta ładowarka nadaje się tylko do ładowania akumulatorów następującego typu:

| PARKSIDE 20 V Akumulator | | |
|-------------------------------------|------|--------|
| PAP 20 B1 | 2 Ah | 5 cel |
| PAP 20 B3 | 4 Ah | 10 cel |

- Klienci z PL (Polski) mogą kupić kompatybilne zapasowe baterie i ładowarki w sklepie internetowym LIDL www.lidl.de. Klienci z FI (Finlandii), SE (Szwecji), LT (Litwy), EE (Estonii) i LV (Łotwy) na www.optimex-shop.com.

● **Przed pierwszym użyciem**

● Akcesoria

W celu bezpiecznego i prawidłowego użytkowania tego produktu niezbędne są następujące akcesoria, takie jak np. narzędzia i narzędzia wkładane:

- Odpowiednie wiertła
- Odpowiednie końcówki wkrętaków
- Śrubokręt krzyżakowy
- Smar chłodzący (olej do cięcia) odpowiedni do wiercenia w metalu
- Odpowiedni sprzęt ochrony osobistej

Narzędzia i narzędzia wkładane są dostępne u wyspecjalizowanych sprzedawców. Przy zakupie należy zawsze przestrzegać wymagań technicznych tego produktu (patrz akapit „Dane techniczne”).

W przypadku wątpliwości należy zwrócić się do wykwalifikowanego specjalisty i poinformować o tym swojego sprzedawcę.

RADA

- ▶ Niniejsza instrukcja obsługi zawiera informacje i sugestie odnośnie różnych narzędzi wkładanych i obszarów ich stosowania. Przedstawione narzędzia wkładane nie wchodzą w zakres dostawy (patrz akapit „Zakres dostawy”), ale pokazują możliwe zastosowania tego produktu.

⚠ OSTRZEŻENIE!

- ▶ Nie używać żadnych akcesoriów niezalecanych przez firmę **PARKSIDE**. Może to doprowadzić do porażenia prądem lub do pożaru.

Odpowiednie akumulatory i ładowarki

| | |
|--------------------|-------------|
| Akumulator: | X 20 V Team |
| Ładowarka: | X 20 V Team |

● Wyjmowanie/wkładanie akumulatora

⚠ OSTROŻNIE! Ryzyko obrażeń!

- ▶ Zawsze należy blokować przełącznik [7], aby zapobiec przypadkowemu uruchomieniu. Przełącznik kierunku obrotów [6] zawsze ustawiać w położeniu środkowym (zamknięcie) przed włożeniem lub wyjęciem akumulatora [12].

- **Wyjmowanie akumulatora:** Wcisnąć przycisk odłączania akumulatora [13]. Wyjąć akumulator [12].
- **Wkładanie akumulatora:** Akumulator [12] zrównać z uchwytem i wsunąć. Upewnić się, że zablokował się z kliknięciem. Akumulator można włożyć do produktu tylko w jednym kierunku.

● Sprawdzanie stanu naładowania akumulatora

- Sprawdzanie stanu naładowania akumulatora: Nacisnąć przycisk [10]. Diody LED stanu naładowania [11] zaświecą się:

| Dioda LED [11] | Stan naładowania |
|----------------------------------|------------------|
| Czerwona, pomarańczowa i zielona | Maksymalny |

| Dioda LED [11] | Stan naładowania |
|-------------------------|------------------|
| Czerwona i pomarańczowa | Średni |
| Czerwony | Niski |

● Ładowanie akumulatora

RADA

- ▶ Akumulator [12] można ładować w dowolnym momencie, bez skracania jego żywotności.
 - ▶ Przerwanie procesu ładowania nie powoduje uszkodzenia akumulatora [12].
- Przed użyciem akumulator [12] należy naładować, jeśli stan naładowania jest średni lub niski.
 - Wskaźniki LED stanu naładowania (zielona [17] i czerwona [16]) informują o stanie ładowarki [15] i akumulatora [12]:

| Dioda LED | Stan |
|--|-----------------------------------|
| Świeci się czerwona dioda LED | Akumulator jest ładowany |
| Świeci się zielona dioda LED | Akumulator w pełni naładowany |
| Miga zielona i czerwona dioda LED | Akumulator uszkodzony |
| Miga czerwona dioda LED | Akumulator za zimny lub za gorący |
| Świeci się zielona dioda LED (bez akumulatora) | Ładowarka gotowa do pracy |

1. Akumulator [12] włożyć do ładowarki [15].
2. Wtyczkę sieciową ładowarki [15] podłączyć do gniazdka sieciowego.
3. Gdy akumulator [12] jest w pełni naładowany: Wyjąć akumulator z ładowarki [15]. Następnie odłączyć ładowarkę od gniazdka sieciowego.

● Wkładanie/wyjmowanie narzędzia wkładanego

⚠ OSTROŻNIE! Ryzyko obrażeń!



Narzędzia wkładane mogą być ostre i gorące podczas użytkowania. Podczas pracy z narzędziami wkładanymi zawsze nosić rękawice ochronne.

⚠ OSTRZEŻENIE!



Przed wymianą wyłączyć urządzenie, wyjąć akumulator [12] i poczekać, aż produkt ostygnie!

⚠ OSTROŻNIE! Ryzyko obrażeń!

- ▶ Trzymać ręce z dala od narzędzia wkładanego, gdy produkt jest uruchomiony.
- ▶ Po wyłączeniu produktu narzędzie wkładane będzie się kręcić przez pewien czas. Nie dotykać wirującego narzędzia wkładanego i nie hamować go.

Produkt jest wyposażony w automatyczną blokadę wrzeczona do otwierania lub zamykania uchwytu [1] za pomocą pierścienia uchwytu [2].

1. Otwieranie uchwytu [1]: Pierścień uchwytu [2] przekręcić przeciwnie do ruchu wskazówek zegara.
2. O ile to konieczne, włożyć do uchwytu [1] odpowiednie narzędzie wkładane.
3. Zamykanie uchwytu [1]: Przytrzymać narzędzie wkładane w odpowiednim położeniu. Pierścień uchwytu [2] przekręcić w kierunku zgodnym z ruchem wskazówek zegara.

● Uruchomienie próbne

RADA

- ▶ Przed pierwszą pracą i po każdej zmianie narzędzia wkładanego przeprowadzić test bez obciążenia. Natychmiast wyłączać produkt, jeśli narzędzie wkładane nie kręci się płynnie, jeśli występują znaczne wibracje lub nietypowe odgłosy.
- Przed rozpoczęciem pracy sprawdzić, czy narzędzie wkładane jest prawidłowo zamocowane, tzn. czy jest wyśrodkowane w uchwycie [1].
- Bity są oznaczone zależnie od ich wymiaru i kształtu. Przy braku pewności zawsze starać się najpierw sprawdzić, czy bit jest bez luzu zamocowany w głowicy.

● Obsługa

● Wybieranie biegu

⚠ UWAGA! Ryzyko uszkodzenia produktu!



Nie uruchamiać dźwigni zmiany biegów [4] dopóki produkt się nie zatrzyma.

- Zmienić bieg, przesuwając dźwignię zmiany biegów [4] do przodu lub do tyłu.

| Bieg 1: | |
|--------------------|-----------|
| Nadaje się do: | Wkręcania |
| Prędkość obrotowa: | Niski |
| Moment obrotowy: | Duża |

| Bieg 2: | |
|--------------------|-----------|
| Nadaje się do: | Wiercenia |
| Prędkość obrotowa: | Duża |
| Moment obrotowy: | Niski |

● Ustawianie kierunku obrotów

⚠ UWAGA! Ryzyko uszkodzenia produktu!



Nie używać przełącznika kierunku obrotów [6] dopóki produkt się nie zatrzyma.

- Zmienić kierunek obrotów przesuując przełącznik kierunku obrotów [6] w prawo lub w lewo.
- Jeśli przełącznik kierunku obrotów [6] znajduje się w pozycji środkowej, to przełącznik [7] jest zablokowany.

● Regulacja momentu obrotowego

- Moment obrotowy można regulować kręcąc tuleją skrętną [3].
- Małe śruby lub miękkie materiały: Wybierać niski poziom (mała liczba).
- Duże śruby, twarde materiały lub odkręcanie śrub: Wybierać wysoki poziom (duża liczba).
- Wiercenie: Tuleję skrętną [3] ustawić w pozycji **▲▲▲**.

● Włączanie i wyłączanie

RADA

- ▶ Przełącznik [7] nie może być zablokowany.

- Włączanie:** Przytrzymać wciśnięty przełącznik [7].
Dostosować prędkość zgodnie z potrzebą (patrz akapit „Regulacja prędkości”).
- Wyłączanie:** Zwolnić przełącznik [7].

● Regulacja prędkości

- Zmiana nacisku na przełącznik [7] umożliwia regulację prędkości obrotowej:

| Nacisk | Prędkość |
|-----------|----------|
| Mniejszy: | Niższa |
| Większy: | Wyższa |

● Oświetlenie LED miejsca pracy

Ten produkt jest wyposażony w diodowe oświetlenie LED miejsca pracy [14] do bezpośredniego oświetlenia obszaru roboczego i poprawy widoczności w słabo oświetlonym miejscu.

- Oświetlenie LED miejsca pracy [14] włącza się automatycznie po włączeniu produktu.

RADA

- ▶ Oświetlenie LED miejsca pracy [14] świeci się przez około 10 sekund po wyłączeniu produktu.

● Instrukcje robocze

Moment obrotowy

- Mniejsze śruby/bity mogą zostać uszkodzone, jeśli ustawiony zostanie zbyt wysoki moment obrotowy lub zbyt duża prędkość.

Twarde złącza śrubowe (w metalu)

- Szczególnie wysoki moment obrotowy występuje np. w metalowych złączach śrubowych wykonanych za pomocą kluczy nasadowych. Wybierać niską prędkość.

Miękkie złącza śrubowe (np. w miękkim drewnie)

- Używać również małej prędkości, aby np. nie uszkodzić powierzchni drewna przy kontakcie z łbem śruby. Używać pogłębiacza.

Wiercenie w drewnie, metalu i innych materiałach

- Używać dużej prędkości przy małej średnicy wiertła i małej prędkości przy dużej średnicy wiertła.
- Wybierać małą prędkość dla twardych materiałów i dużą prędkość dla miękkich materiałów.

- Zabezpieczać lub mocować (jeśli to możliwe) obrabiany przedmiot w uchwycie.
- Miejsce wiercenia zaznaczać punktakiem lub gwoździem. Początkowo do wiercenia wybierać małą prędkość.
- Wyciągać wiertło z otworu kilka razy w celu usunięcia wiórów i zanieczyszczeń.

Wiercenie w metalu

- Używać metalowych wiertel (HSS). W celu uzyskania najlepszego wyniku, wiertło należy chłodzić płynami chłodzącymi (olejem do cięcia). Wiertło metalowe może być również używane do wiercenia tworzyw sztucznych. Najpierw wywiercić otwór wiertłem Ø 3 mm, a następnie zwiększać rozmiar, zbliżając się do żądanej średnicy wiertła.

Wiercenie w drewnie

- Używać wiertła do drewna z końcówką centrującą. Głębokie otwory: Używać „Wiertła ślimakowego”. Duża średnica wierceń: Używać wiertel typu Forstner. Małe wkręty do miękkiego drewna można wkręcać bezpośrednio bez wstępnego nawiercania.



Zatrask pasa



(Rys. C)

⚠ OSTROŻNIE! Ryzyko obrażeń!

- ▶ Przed zawieszeniem produktu na pasku: Przełącznik kierunku obrotów  ustawić w położeniu środkowym (blokada). Aby zapobiec przypadkowemu włączeniu produktu.

RADA

- ▶ Zatrask pasa  umożliwia przypięcie produktu do pasa lub kieszeni.
- ▶ Zatrask pasa  można zamontować po obu stronach pasa.
- ▶ Do zamontowania zatrasku pasa  potrzebny jest śrubokręt krzyżakowy.

1. Śrubokrętem krzyżakowym wykręcić śrubę z zatrasku pasa .
2. Zatrask pasa  włożyć z jednej strony produktu.
3. Dokręcić śrubę śrubokrętem krzyżakowym.

● Czyszczenie i konserwacja

⚠ OSTRZEŻENIE!



Przed wykonaniem jakiegokolwiek kontroli, konserwacji lub czyszczenia wyłączyć produkt, odłączyć akumulator  i poczekać, aż urządzenie ostygnie!

● Czyszczenie

RADA

- ▶ Do czyszczenia produktu nie należy używać chemicznych, alkalicznych, ściernych ani agresywnych środków czyszczących lub dezynfekujących, ponieważ mogą one uszkodzić powierzchnie.
- Upewniać się, że żadne ciecze nie dostaną się do wnętrza produktu.
- Zawsze utrzymywać produkt w czystości, suchy i wolny od oleju lub smarów. Po każdym użyciu i przed schowaniem usuwać kurz.

- Regularne prawidłowe czyszczenie pomaga zapewnić bezpieczne użytkowanie i wydłuża żywotność produktu.
- Produkt czyścić suchą szmatką. W trudno dostępnych miejscach używać miękkiej szczotki.
- W szczególności, za pomocą szmatki i miękkiej szczotki, usuwać brud i kurz z otworów wentylacyjnych.
- Otwory wentylacyjne muszą być zawsze czyste.



● Konserwacja



- Przed i po każdym użyciu sprawdzać produkt i akcesoria (takie jak narzędzia wkładane) pod kątem zużycia i uszkodzeń. W razie potrzeby wymienić na nowe zgodnie z opisem w tej instrukcji obsługi. Przestrzegać wymagań technicznych (patrz akapit „Dane techniczne”).

● Naprawy



- Wewnątrz tego produktu nie ma części, które może naprawiać użytkownik. W celu sprawdzenia i naprawy produktu należy kontaktować się z wykwalifikowanym technikiem.

● Przechowywanie



- Przełącznik kierunku obrotów  ustawić w pozycji środkowej, aby zablokować przełącznik .
- Wyczyścić produkt zgodnie z powyższym opisem.
- Przechowywać produkt i jego akcesoria w ciemnym, suchym, wolnym od mrozu miejscu o dobrej wentylacji.
- Produkt przechowywać w miejscu niedostępnym dla dzieci. Optymalna temperatura przechowywania długoterminowego (dłużej niż 3 miesiące) wynosi od +20 °C do +26 °C.

- Końcówkę wkrętaka włożyć do uchwytu bitów .
- Produkt przechowywać w kuferku .

Rady dotyczące akumulatora

- Akumulator  przechowywać częściowo naładowany. Stan naładowania powinien wynosić od 40 % do 60 % podczas dłuższego przechowywania (świecą się czerwona i pomarańczowa dioda LED stanu naładowania .
- Podczas dłuższego okresu przechowywania sprawdzać stan naładowania akumulatora  co około 3 miesiące. Naładować w razie potrzeby.

● Transport

- Przełącznik kierunku obrotów  ustawić w pozycji środkowej, aby zablokować przełącznik .
- Produkt przewozić w kuferku .
- Chronić produkt przed uderzeniami i silnymi wstrząsami, które występują szczególnie podczas transportu w pojazdach.
- Zabezpieczać produkt przed ześlizgnięciem się i przechyleniem.

● Utylizacja

Opakowanie wykonane jest z materiałów przyjaznych dla środowiska, które można przekazać do utylizacji w lokalnym punkcie przetwarzania surowców wtórnych.



Przy segregowaniu odpadów prosimy zwrócić uwagę na oznakowanie materiałów opakowaniowych, oznaczone są one skrótami (a) i numerami (b) o następującym znaczeniu: 1–7: Tworzywa sztuczne/20–22: Papier i tektura/80–98: Materiały kompozytowe.

Produkt:



Informacji na temat możliwości utylizacji wyeksploatowanego produktu udziela urząd gminy lub miasta.



Z uwagi na ochronę środowiska nie wyrzucać urządzeń po zakończeniu eksploatacji do odpadów domowych, lecz prawidłowo zutylizować. Informacji o punktach zbiorczych i ich godzinach otwarcia udziela odpowiedni urząd.

Elektroodpady nie mogą być wyrzucane do pojemników do selektywnej zbiórki odpadów komunalnych. Można je oddać w specjalnie wyznaczonych miejscach np. Punkt Selektywnej Zbiórki Odpadów Komunalnych lub/bądź w punktach handlowych oferujących w sprzedaży sprzęt elektroniczny.

Należy postępować zgodnie z obowiązującymi w Polsce przepisami dotyczącymi selektywnej zbiórki urządzeń elektrycznych i elektronicznych. Zużyty sprzęt może mieć szkodliwy wpływ na środowisko i zdrowie ludzi z uwagi na potencjalną zawartość niebezpiecznych substancji, mieszanin oraz części składowych. Gospodarstwo domowe spełnia ważną rolę w przyczynianiu się do ponownego użycia i odzysku surowców wtórnych, w tym recyklingu użytego sprzętu. Na tym etapie kształtuje się postawy, które wpływają na zachowanie wspólnego dobra jakim jest czyste środowisko naturalne.

Uszkodzone lub zużyte baterie/akumulatory muszą być poddane recyklingowi. Oddać baterie/akumulatory i/lub produkt w dostępnych punktach zbiórki.



Niewłaściwa utylizacja baterii/akumulatorów stwarza zagrożenie dla środowiska naturalnego!

Przed utylizacją należy wyjąć baterie/akumulatory z produktu.

Baterii/akumulatorów nie należy wyrzucać razem z odpadami domowymi. Mogą one zawierać szkodliwe metale ciężkie i należy je traktować jak odpady specjalne. Symbole chemiczne metali ciężkich są następujące: Cd = kadm, Hg = rtęć, Pb = ołów. Dlatego też zużyte baterie/akumulatory należy przekazywać do komunalnych punktów gromadzenia odpadów niebezpiecznych.

● Gwarancja

Produkt został wyprodukowany zgodnie z surowymi wytycznymi dotyczącymi jakości i dokładnie przetestowane przed dostawą. W przypadku wad materiałowych lub produkcyjnych przysługują Państwu prawa ustawowe wobec sprzedawcy produktu. Państwa prawa ustawowe nie są w żaden sposób ograniczone przez naszą gwarancję przedstawioną poniżej.

Gwarancja na ten produkt wynosi 3 lata od daty zakupu. Okres gwarancji rozpoczyna się od daty zakupu. Proszę przechowywać oryginalny rachunek w bezpiecznym miejscu, ponieważ ten dokument jest wymagany jako dowód zakupu.

Wszelkie uszkodzenia lub wady obecne już w momencie zakupu należy zgłosić niezwłocznie po rozpakowaniu produktu.

Jeżeli w ciągu 3 lat od daty zakupu produkt wykaże wady materiałowe lub produkcyjne, to – według naszego uznania – bezpłatnie go naprawimy lub wymienimy. Okres gwarancji nie ulega przedłużeniu o przyznane roszczenie gwarancyjne. Dotyczy to również wymienionych i naprawionych części.

Niniejsza gwarancja traci ważność, jeśli produkt został uszkodzony, był niewłaściwie użytkowany lub konserwowany.

Gwarancja obejmuje wady materiałowe i produkcyjne. Niniejsza gwarancja nie obejmuje części produktu, które podlegają normalnemu zużyciu i dlatego są uważane za części zużywalne (np. baterie, akumulatory, węże, wkłady atramentowe), ani nie obejmuje uszkodzeń części delikatnych, np. przełączników lub części wykonanych ze szkła.

Zgodnie z Kodeksem Cywilnym art. 581 §1 wraz z wymianą urządzenia lub ważnej części czas gwarancji rozpoczyna się na nowo.

● Sposób postępowania w przypadku naprawy gwarancyjnej

Aby zapewnić szybkie rozpatrzenie wniosku, należy postępować zgodnie z poniższymi instrukcjami:

Do wszystkich zapytań proszę mieć przygotowany paragon i numer artykułu (IAN 472051_2407) jako dowód zakupu.

Numer artykułu można znaleźć na tabliczce znamionowej produktu, na grawerze na produkcie, na stronie tytułowej instrukcji (w lewym dolnym rogu) lub na naklejce z tyłu lub na spodzie produktu.

W przypadku wystąpienia usterek funkcjonalnych lub innych wad należy najpierw skontaktować się telefonicznie lub pocztą elektroniczną z wymienionym poniżej działem serwisowym.

Następnie można wysłać produkt zarejestrowany jako wadliwy na podany adres serwisowy bezpłatnie, załączając dowód zakupu (paragon) i określając, na czym polega wada i kiedy wystąpiła.



Ten i wiele innych instrukcji można przeglądać i pobrać na stronie parkside-diy.com. Ten kod QR przeniesie Cię bezpośrednio na stronę parkside-diy.com. Wybierz swój kraj i użyj maski wyszukiwania, aby wyszukać instrukcje obsługi. Wprowadź numer artykułu (IAN) 472051_2407, aby uzyskać dostęp do instrukcji obsługi artykułu.

● Serwis

PL **Serwis Polska**

Tel.: 008004911946

E-Mail: owim@lidl.pl

● Deklaracja zgodności UE

DEKLARACJA ZGODNOŚCI UE (nr. 472051_2407)

IAN: 472051_2407
Nazwa produktu: "PARKSIDE" 20 V Wiertarko-wkrętarka
Oznaczenie modelu: HG12837

Opisany powyżej przedmiot niniejszej deklaracji jest zgodny z odpowiednimi wymaganiami unijnego prawodawstwa harmonizacyjnego:

| |
|--|
| Dyrektywa 2006/42/WE |
| Dyrektywa 2014/30/UE |
| Dyrektywa 2011/65/UE wraz ze wszystkimi poprawkami |

Odniesienia do odpowiednich norm zharmonizowanych lub do innych specyfikacji technicznych, w stosunku do których deklarowana jest zgodność:

| |
|----------------------------|
| Nr / Części |
| Dyrektywa 2006/42/WE |
| EN 62841-1:2015/A11:2022 |
| EN 62841-2-1:2018/A12:2022 |
| Dyrektywa 2014/30/UE |
| EN IEC 55014-1:2021 |
| EN IEC 55014-2:2021 |

Opisany powyżej przedmiot deklaracji jest zgodny z dyrektywą Parlamentu Europejskiego i Rady 2011/65/UE z dnia 8 czerwca 2011 r. w sprawie ograniczenia stosowania niektórych niebezpiecznych substancji w sprzęcie elektrycznym i elektronicznym:

| |
|--------------------|
| Nr / Części |
| EN IEC 63000:2018 |

Osoba odpowiedzialna za dokumentację techniczną: OWIM GmbH & Co.KG

Podpisano w imieniu:

OWIM GmbH & Co. KG, Stiftsbergstraße 1, 74167 Neckarsulm, Niemcy

Niniejsza deklaracja zgodności wydana zostaje na wyłączną odpowiedzialność producenta.

Tłumaczenie oryginalnej deklaracji zgodności

Neckarsulm 17.12.2024
Miejsce Data
ppa. Stefan Haensel *ppa. Jenny Buchheim*
ppa. Stefan Haensel ppa. Jenny Buchheim
Prokurent Prokurent

PL



PL 71

| | | |
|--|-----|----|
| Naudojami įspėjamieji nurodymai ir simboliai | Psl | 73 |
| Įžanga | Psl | 73 |
| Naudojimas pagal paskirtį | Psl | 73 |
| Komplektacija | Psl | 74 |
| Dalių aprašymas | Psl | 74 |
| Techniniai duomenys | Psl | 74 |
| Saugos nuorodos | Psl | 75 |
| Bendrosios darbo su elektriniais įrankiais saugos nuorodos | Psl | 75 |
| Saugos nuorodos dėl grąžtų | Psl | 78 |
| Vibracijų ir triukšmo mažinimas | Psl | 79 |
| Veiksmai nelaimingo atsitikimo atveju | Psl | 79 |
| Liekamoji rizika | Psl | 79 |
| Saugos nuorodos įkrovikliams | Psl | 80 |
| Prieš naudojant pirmą kartą | Psl | 80 |
| Priedai | Psl | 80 |
| Akumuliatorių bloko išėmimas/įdėjimas | Psl | 81 |
| Akumulatoriaus bloko įkrovimo būsenos tikrinimas | Psl | 81 |
| Akumulatoriaus bloko įkrovimas | Psl | 81 |
| Įrankio antgalių įdėjimas/išėmimas | Psl | 82 |
| Bandomasis paleidimas | Psl | 82 |
| Naudojimas | Psl | 82 |
| Greičio pakopos pasirinkimas | Psl | 82 |
| Sukimosi krypties nustatymas | Psl | 83 |
| Sukimo momento reguliatorius | Psl | 83 |
| Įjungimas ir išjungimas | Psl | 83 |
| Greičio reguliavimas | Psl | 83 |
| Darbinė LED lemputė | Psl | 83 |
| Nuorodos dėl darbo | Psl | 83 |
| Valymas ir priežiūra | Psl | 84 |
| Valymas | Psl | 84 |
| Techninė priežiūra | Psl | 85 |
| Remontas | Psl | 85 |
| Sandėliavimas | Psl | 85 |
| Transportavimas | Psl | 85 |
| Išmetimas | Psl | 85 |
| Garantija | Psl | 86 |
| Veiksmai norint pasinaudoti garantija | Psl | 86 |
| Klientų aptarnavimas | Psl | 87 |
| ES atitikties deklaracija | Psl | 88 |

Naudojami įspėjamieji nurodymai ir simboliai

Naudojimo instrukcijoje, ant pakuotės ir specifikacijų lentelėje naudojamos šios įspėjamosios nuorodos:

| | | | |
|--|--|---|---|
|  | Perskaitykite naudojimo instrukciją. |  | Prieš keisdami priedus, atlikdami valymo darbus ir nenaudodami prietaiso ilgesnį laiką, išjunkite gaminį ir išimkite akumuliatorių bloką. |
|  | Paisykite įspėjamųjų ir saugos nuorodų! |  | Saugokite akumuliatorių bloką nuo karščio ir ilgalaikio saulės spindulių poveikio. |
|  | Naudokite produktą tik sausose patalpose. |  | Saugokite akumuliatorių bloką nuo ugnies. |
|  | Mūvėkite apsaugines pirštines! |  | Saugokite akumuliatorių bloką nuo vandens ir drėgmės. |
|  | II apsaugos klasė (dviguba izoliacija) |  | Kintamoji srovė/įtampa |
|  | Saugos nuorodos Veiksmų nurodymai |  | Nuolatinė srovė/įtampa |
|  | CE ženklas patvirtina gaminiui taikomų ES direktyvų atitikimą. |  | Saugiklis |

20 V AKUMULIATORINIS GRĘŽTUVAS – SUKTUVAS

● Įžanga

Sveikiname Jus įsigijus naują gaminį. Tai aukštos kokybės gaminys. Naudojimo instrukcija yra neatskiriama šio gaminio dalis. Joje yra svarbių nurodymų dėl saugos, naudojimo ir grąžinamojo perdirbimo. Prieš naudodami šį gaminį, gerai susipažinkite su visais jo naudojimo ir saugos nurodymais. Naudokite gaminį tik pagal aprašymą ir nurodytą paskirtį. Perduodami šį gaminį kitiems asmenims, kartu perduokite visus jo dokumentus.

● Naudojimas pagal paskirtį

- Gaminys tinka varžtams įsukti, priveržti ir atsukti bei medienai, metalui, keramikai ir plastikui gręžti.

- Gaminys nėra pritaikytas labai kietoms medžiagoms, tokioms kaip cementas ar betonas, gręžti.
- Įrankio antgalius naudokite tik pagal paskirtį! Pirkdami ir naudodami įrankio antgalius atsižvelkite į gaminiui keliamus techninius reikalavimus (žr. „Techniniai duomenys“).
- Šio gaminio darbinė LED lemputė 14 skirta apšviesti tiesioginę darbo zoną.
- Bet koks kitas naudojimas ar gaminio modifikacijos laikomi netinkamu naudojimu ir kelia riziką gyvybei, sveikatai bei gali lemti gaminio sugadinimą. Gamintojas nebus atsakingas už žalą, kilusią gaminį naudojant ne pagal paskirtį. Gaminys

nėra skirtas naudoti komerciškai ar kokia kita paskirtimi.

● Komplektacija

⚠ PERSPĖJIMAS!

► Gaminys ir pakuotės medžiagos nėra vaikams skirtas žaislas! Neleiskite vaikams žaisti plastikiniais maišeliais, folijomis ar smulkiomis dalimis! Kyla uždegimo ar užspringimo pavojus!

- 1 20 V Akumulatorinis gręžtuvas – suktuvas
- 1 Diržo laikiklis (surinktas)
- 1 Nešiojimo dėklas
- 1 Naudojimo instrukcija

● Dalių aprašymas

Prieš pradėdami skaityti, atverskite puslapius su iliustracijomis ir susipažinkite su visomis gaminio funkcijomis.

A paveikslėlis:

- 1 Griebtuvas
- 2 Griebtuvo žiedas
- 3 Sukimo momento nustatymo įmova
- 4 Greičio pakopų perjungiklis
- 5 Antgalio laikiklis (magnetinis)
- 6 Sukimosi krypties perjungiklis/užraktas
- 7 Įjungiklis/išjungiklis/sūkių skaičiaus reguliatorius
- 8 Rankena
- 9 Diržo laikiklis (surinktas)
- 10 Mygtukas  (įkrovimo būseną)
- 11 Įkrovimo būsenos LED (raudonas/oranžinis/žalias) *
- 12 Akumuliatorių blokas *
- 13 Akumuliatorių bloko atblokavimo mygtukas
- 14 Darbinė LED lemputė

B paveikslėlis:

- 15 Įkroviklis *
- 16 Įkrovos kontrolės LED – raudonas
- 17 Įkrovos kontrolės LED – žalias

* Akumuliatorių blokas ir įkroviklis nėra pridėti.

Nepavaizduota:

18 Nešiojimo dėklas

● Techniniai duomenys

| | |
|--|--|
| 20 V Akumulatorinis gręžtuvas – suktuvas | PABS 20-Li I9 |
| Nominalioji įtampa: | 20 V === |
| Griebtuvo tipas: | Greitojo keitimo griebtuvas |
| Pavaros: | 2 greičio pakopos |
| Sūkių skaičius tuščiaja eiga n₀: | |
| 1. pakopa: | 0–430 min ⁻¹ |
| 2. pakopa: | 0–1,500 min ⁻¹ |
| Maks. sukimo momentas: | 45 N m |
| Grąžto griebtuvo sugriebimo sritis: | maks. Ø 13 mm |
| Maks. grąžto skersmuo: | Ø 13 mm gręžiant plieną Ø 30 mm gręžiant medį |

| | |
|--------------------------------|--------------------|
| Akumuliatorių blokas | PAP 20 B1 * |
| Modelių numeriai: | HG08297 |
| Tipas: | Ličio jonų |
| Nominalioji įtampa: | 20 V === maks. |
| Talpa: | 2,0 Ah |
| Energinė vertė: | 40 Wh |
| Akumuliatorių elementų kiekis: | 5 |
| Temperatūra: | maks. +50 °C |

| | |
|-------------------|--|
| Įkroviklis | PLG 20 C1 * |
| Modelių numeriai: | HG08982 (su VDE kištuku) HG08982-BS (su UK kištuku) |

| | |
|----------------------|--|
| Įvadas: | |
| Nominalioji įtampa: | 230–240 V~ |
| Nominalusis dažnis: | 50 Hz |
| Nominalioji galia: | 65 W |
| Saugiklis (vidinis): | 3,15 A /  |
| Išvadas: | |
| Nominalioji įtampa: | 21,5 V === |
| Įkrovimo srovė: | 2,4 A |
| Apsaugos klasė: | II/□ |

| | |
|---|-----------------------|
| Rekomenduojama aplinkos temperatūra: | |
| Kraunant: | nuo +4 °C iki +40 °C |
| Eksploatuojant: | nuo +4 °C iki +40 °C |
| Laikant: | nuo +20 °C iki +26 °C |

Skleidžiamo triukšmo vertės

Vertės nustatytos pagal EN 62841. Elektrinio įrankio A svertinis garso slėgio lygis paprastai būna toks:

| | |
|--------------------------------|---------|
| Garso slėgio lygis L_{pA} : | 74,3 dB |
| Neapibrėžtis K_{pA} : | 5 dB |
| Garso galios slėgis L_{WA} : | 82,3 dB |
| Neapibrėžtis K_{WA} : | 5 dB |

Skleidžiamos vibracijos vertės

Bendras vibracijos dydis (trijų ašių vektorinė suma), nustatytas pagal EN 62841:

| | |
|--|-----------------------|
| Metalo gręžimas: | |
| Plaštakas/rankas veikianti vibracija $a_{h,D}$: | 1,22 m/s ² |
| Neapibrėžtis K: | 1,5 m/s ² |

PERSPĖJIMAS!



Naudokite klausos apsaugos priemones!

PASTABA

- ▶ Nurodytos bendros vibracijos ir skleidžiamo triukšmo vertės išmatuotos taikant standartizuotus bandymų metodus, jomis galima remtis lyginant vienus elektrinius įrankius su kitais.
- ▶ Nurodytos bendros vibracijos ir skleidžiamo triukšmo vertės gali būti naudojamos ir pirminiam apkrovos vertinimui atlikti.

PERSPĖJIMAS!

- ▶ Vibracija ir triukšmas, sklindantis naudojant elektrinį įrankį, gali skirtis nuo rodmenų verčių, priklausomai nuo to, kokių būdu naudojamas elektrinis įrankis, ypač nuo to, kokio tipo ruošiniai yra apdorojami. Stenkitės kiek įmanoma sumažinti vibracijos ir triukšmo poveikį. Priemonių, skirtų vibracijos poveikiui mažinti, pavyzdžiai galėtų būti pirštinių mūvėjimas naudojant įrankį ir darbo laiko ribojimas. Reikia atsižvelgti į visus darbo etapus (pvz., laikus, kada elektrinis įrankis išjungtas, ir laikus, kada jis įjungtas, bet veikia be apkrovos).



Saugos nuorodos

- **Bendrosios darbo su elektriniais įrankiais saugos nuorodos**

PERSPĖJIMAS!

- ▶ **Perskaitykite visas saugos nuorodas, instrukcijas, iliustracijas ir techninius duomenis, kurie pateikti kartu su šiuo elektriniu įrankiu.** Nesilaikant toliau pateiktų instrukcijų galima sukelti elektros smūgį, gaisrą ir (arba) sunkių kūno sužalojimų.

Laikykitės saugos nuorodas ir instrukcijas saugioje vietoje, nes jų gali prireikti ateityje.

Saugos nuorodose vartojama sąvoka „elektrinis įrankis“ taikoma iš tinklo maitinamiems elektriniams įrankiams (su maitinimo laidu) ir akumuliatoriais varomiems elektriniams įrankiams (be maitinimo laido).

Darbo vietos saugumas

- 1) **Pasirūpinkite, kad darbo vieta būtų švari ir gerai apšviesta.** Netvarkingose ir neapšviestose darbo zonos gali įvykti nelaimingų atsitikimų.
- 2) **Nesinaudokite elektriniais įrankiais sprogiuose atmosferose, pvz., jei šalia yra degių skysčių, dujų ar dulkių.** Elektriniai įrankiai sukelia žiežirbas, kurios gali uždegti dulkes ar dujas.
- 3) **Pasirūpinkite, kad vaikai ir pašaliniai žmonės nesiartintų prie elektrinio įrankio.** Nukreipus dėmesį galima prarasti elektrinio įrankio kontrolę.

Elektrios sauga

- 1) **Elektrinio įrankio kištukas turi atitikti kištukinį lizdą. Kištuko negalima jokiu būdu modifikuoti. Su įžemintais elektriniais įrankiais nenaudokite jokių adapterių.** Nemodifikuoti kištukai ir tinkantys kištukiniai lizdai sumažina elektros šoko riziką.
- 2) **Venkite kūno kontakto su įžemintais paviršiais, tokiais kaip vamzdžiai, radiatoriai, viryklės ir šaldytuvai.** Kai kūnas įžemintas, kyla elektros šoko rizika.
- 3) **Saugokite elektrinius įrankius nuo lietaus ir drėgmės.** Vandeniui prasiskverbus į elektrinį įrankį padidėja elektros smūgio rizika.

- 4) **Nenaudokite maitinimo laido elektriniam įrankiui nešti, pakabinti ir netraukite už jo kištuko iš kištukinio lizdo. Laikykitės maitinimo laidą toliau nuo karščio, alyvos, aštrių kraštų ar judančių dalių.** Pažeidus arba sulenkus maitinimo laidą padidėja elektros smūgio rizika.
- 5) **Jeigu elektriniu įrankiu dirbate lauke, naudokite tik tokius ilginamuosius laidus, kurie tinkami naudoti lauke.** Naudojant darbui lauke tinkamą ilginamąjį laidą, sumažinama elektros smūgio rizika.
- 6) **Jei būtina naudoti elektrinį įrankį drėgnoje aplinkoje, naudokite liekamosios srovės apsaugą.** Naudojant jungtuvą su liekamosios srovės apsauga sumažinama elektros smūgio rizika.

Asmeninis saugumas

- 1) **Būkite atidūs, sutelkite dėmesį į savo veiksmus ir dirbdami elektriniu įrankiu elkitės atsakingai. Nesinaudokite elektriniu įrankiu, jei esate pavargęs, veikiamas kvaišalų, alkoholio ar vaistų.** Dėl akimirkos nedėmesingumo naudojant elektrinį įrankį galimi rimti sužalojimai.
- 2) **Naudokite asmenines apsaugines priemones ir – būtina – apsauginius akinius.** Atsižvelgiant į elektrinio įrankio tipą ir naudojimo būdą naudojant asmenines apsaugines priemones, tokias kaip kaukė nuo dulkių, apsauginiai batai su neslystančiais padais, apsauginis šalmas ar klausos organų apsauga, sumažinama sužeidimų rizika.
- 3) **Apsaugokite nuo atsitiktinio įsijungimo. Prieš jungdami prie elektros tinklo ir (arba) akumuliatoriaus, paimdami ar nešdami elektrinį įrankį, įsitikinkite, kad elektrinis įrankis išjungtas.** Jei

nešdami elektrinį įrankį laikote pirštą ant jungiklio ar prijungiate įjungtą elektrinį įrankį prie elektros lizdo, galite susižaloti.

- 4) **Prieš įjungdami elektrinį įrankį nuimkite bet kokį reguliavimo raktą ar veržliaraktį.** Įrankis arba raktas, atsidūręs besisukančioje elektrinio įrankio dalyje, gali sunkiai sužaloti.
- 5) **Venkite netaisyklingos laikysenos. Visada tinkamai stovėkite ir išlaikykite pusiausvyrą.** Taip geriau suvaldysite elektrinį įrankį netikėtose situacijose.
- 6) **Tinkamai apsirenkite. Nevilkėkite laisvų rūbų ir nesisekite papuošalų. Saugokite plaukus ir drabužius nuo judančių dalių.** Laisvus rūbus, papuošalus ar ilgus plaukus judančios dalys gali įtraukti.
- 7) **Jei gali būti montuojami dulkių ištraukimo ir surinkimo įrenginiai, juos reikia prijungti ir tinkamai naudoti.** Naudojant dulkių ištraukimo įrangą galima sumažinti dulkių keliamus pavojus.
- 8) **Nesijauskite visiškai saugūs ir neignoruokite naudojimosi elektriniais įrankiais saugos taisyklių, net jei turite nemažai naudojimosi elektriniais įrankiais patirties.** Nedėmesingai naudojantis galima sunkiai susižeisti vos per kelias akimirkas.

Elektrinio įrankio naudojimas ir priežiūra

- 1) **Neperkraukite elektrinio įrankio. Naudokite tinkamą pagal paskirtį elektrinį įrankį.** Tinkamu elektriniu įrankiu pasieksite geresnius rezultatus tokiu greičiu, kaip įrankiui numatyta.
- 2) **Nesinaudokite elektriniu įrankiu, jei negalite jo įjungti ar išjungti mygtuku.** Bet koks įjungikliu/

išjungikliu nevaldomas elektrinis įrankis yra pavojingas, todėl būtinai turi būti suremontuotas.

- 3) **Prieš nustatydami prietaisą, keisdami elektrinio įrankio antgalius arba padėdami elektrinį įrankį ištraukite kištuką iš kištukinio lizdo ir (arba) nuimkite akumuliatorių.** Ši atsargumo priemonė apsaugo nuo netyčinio elektrinio įrankio paleidimo.
- 4) **Nenaudojamą elektrinį įrankį laikykite vaikams nepasiekiamoje vietoje. Neleiskite elektrinio įrankio naudoti asmenims, kurie nežino, kaip tai daryti, ir nėra perskaitę instrukcijos.** Elektriniai įrankiai nepatyrusio žmogaus rankose kelia grėsmę.
- 5) **Rūpestingai prižiūrėkite elektrinius įrankius ir įrankio antgalius. Patikrinkite, ar judančios dalys sklandžiai veikia ir nestringa, ar nėra pažeistų dalių ar kitų dalykų, kurie trikdytų elektrinio įrankio veikimą. Prieš naudodami elektrinį įrankį paveskite pažeistas dalis suremontuoti.** Daugybė nelaimingų atsitikimų įvyksta dėl neprižiūrimų elektrinių įrankių.
- 6) **Pasirūpinkite, kad pjovimo įrankiai būtų aštrūs ir švarūs.** Tinkamai prižiūrimi pjovimo įrankiai su aštriais kraštais mažiau linkę strigti, todėl juos paprasčiau valdyti.
- 7) **Elektrinį įrankį, priedus, įrankio antgalius ir pan. naudokite pagal šias instrukcijas. Įvertinkite darbo sąlygas ir atliktiną darbą.** Naudodami elektrinius įrankius kitiems nei nurodyta veiksams keliate pavojingas situacijas.
- 8) **Rankenos ir laikymo paviršiai turi būti sausi, švarūs, neištepti alyva ir tepalu.** Esant slidžioms rankenoms ir laikymo paviršiams negalima užtikrinti saugaus elektrinio įrankio naudojimo

ir valdymo įvykus nenumatytoms situacijoms.

Akumuliatorinio įrankio naudojimas ir priežiūra

- 1) **Akumuliatorius įkraukite tik gamintojo rekomenduojamuose įkrovikliuose.** Jeigu įkroviklis, kuris skirtas naudoti tam tikros rūšies akumuliatoriams, yra naudojamas su kitais akumuliatoriais, kyla gaisro pavojus.
- 2) **Elektriniuose įrankiuose naudokite tik jiems numatytus akumuliatorius.** Naudojant kitus akumuliatorius galimi kūno sužalojimai ir nudegimai.
- 3) **Nenaudojamą akumuliatorių laikykite atokiai nuo popieriaus sąvaržėlių, monetų, raktų, vinių, varžtų ar kitų smulkių metalinių daiktų, kurie gali sukelti kontaktų apeinamąjį jungimą.** Trumpasis jungimas tarp akumuliatoriaus kontaktų gali sukelti nudegimus arba gali įsiliepsnoti.
- 4) **Netinkamai naudojant iš akumuliatoriaus gali ištekėti skystis. Nesilieskite prie jo. Netyčia prisilietus nuplaukite vandeniu. Skysčiui patekus į akis papildomai kreipkitės į gydytojus.** Ištekėjęs akumuliatoriaus skystis gali dirginti arba nudeginti odą.
- 5) **Nenaudokite pažeistų ar modifikuotų akumuliatorių.** Pažeisti ar modifikuoti akumuliatoriai gali veikti neprognozuojamai ir įsiliepsnoti, sprogti ar sukelti pavojų susižaloti
- 6) **Nelaikykite akumuliatoriaus prie ugnies ar aukštos temperatūros židinių.** Ugnis arba aukštesnė nei 130 °C temperatūra gali sukelti sprogimą.
- 7) **Laikykites visų instrukcijų dėl įkrovimo ir jokių būdu nekraukite**

akumuliatoriaus ar akumuliatorinio įrankio už temperatūros diapazono, nurodyto naudojimo instrukcijoje, ribų. Įkraunant netinkamai arba nesilaikant leidžiamo temperatūros diapazono galima pažeisti akumuliatorių ir padidinti gaisro riziką.

Techninė priežiūra

- 1) **Elektrinį įrankį remontuoti patikėkite tik kvalifikuotam technikui, naudojančiam originalias atsargines dalis.** Taip bus užtikrinta, kad elektrinis įrankis būtų saugus.
- 2) **Neatlikite akumuliatoriaus techninės priežiūros darbų, jei jis pažeistas.** Akumuliatoriaus techninę priežiūrą atlikti gali tik gamintojas ar įgaliotos klientų aptarnavimo tarnybos.

● Saugos nuorodos dėl grąžtų

1. Saugos nuorodos atliekant bet kokius darbus

- 1) **Atlikdami darbus, kuriuos atliekant įrankio antgaliai arba varžtai gali liesti nematomus elektros laidus, elektrinį įrankį laikykite už izoliuotų laikymo paviršių.** Susilietus su srovės veikiamais laidais, įtampa gali būti perduota ir į metalines prietaiso dalis ir taip sukelti elektros smūgį.

2. Saugos nuorodos naudojant ilgus grąžtus

- 1) **Jokiu būdu nedirbkite esant didesniai nei atitinkamam grąžtui nurodytam didžiausiam leidžiamam sukimosi greičiui.** Esant didesniai sukimosi greičiui grąžtas gali nesunkiai sulinkti laisvai besisukdamas nesant kontaktui su žaliava ir sužeisti.
- 2) **Gręžti visada pradėkite pasirinkę mažą sukimosi greitį ir grąžtū**

liečiant žaliavą. Esant didesniai sukimosi greičiui grąžtas gali nesunkiai sulinkti laisvai besisukdamas nesant kontaktui su žaliava ir sužeisti.

- 3) **Nespauskite per stipriai, spauskite tik išilgine grąžtui kryptimi.** Grąžtas gali sulinkti ir nulūžti arba praradus įrankio kontrolę sužeisti.

● Vibracijų ir triukšmo mažinimas

Norėdami sumažinti triukšmo ir vibracijų skleidimo poveikį, apribokite darbo trukmę, rinkitės silpnos vibracijos ir triukšmo režimus, taip pat naudokite asmenines apsaugines priemones.

Toliau nurodytos priemonės padeda sumažinti vibracijos ir triukšmo keliamą riziką:

- Gaminį naudokite tik pagal jam numatytą paskirtį ir taip, kaip aprašyta šioje instrukcijoje.
- Pasirūpinkite, kad gaminys būtų geros būklės ir prižiūrėtas.
- Naudokite šiam gaminiui tinkamus įrankio antgalius ir įsitinkite, kad jie yra nepriekaištingos būklės.
- Tvirtai laikykite gaminį už rankenų/ laikymo paviršių.
- Gaminį prižiūrėkite pagal instrukcijas ir užtikrinkite, kad jis būtų pakankamai suteptas (kai to reikia).
- Taip suplanuokite darbo eigą, kad didelę vibraciją skleidžiančius gaminius galėtumėte naudoti darydami ilgesnes pertraukas.

● Veiksmai nelaimingo atsitikimo atveju

Susipažinkite su gaminio naudojimo informacija, pateikta šioje naudojimo instrukcijoje. Įsiminkite saugos nuorodas ir būtinai jomis vadovaukitės. Tai padės jums išvengti rizikos ir pavojų.

- Naudodami šį gaminį visada būkite atidūs, kad laiku pastebėtumėte pavojų ir jo išvengtumėte. Greitai įsikišę galite apsisaugoti nuo rimtų sužeidimų ir išvengti materialinės žalos.
- Gaminiumi netinkamai veikiant nedelsdami jį išjunkite ir išimkite akumuliatorių bloką. Prieš pradėdami naudoti kitą kartą, paveskite kvalifikuotam specialistui gaminį patikrinti ir, prireikus, jį suremontuoti.

● Liekamoji rizika

Net jei gaminį naudojate pagal nurodymus, išlieka galima asmenų sužalojimo ir materialinės žalos rizika. Naudojant šį gaminį gali kilti tokie ir kiti pavojai, susiję su konstrukcija ir modeliu:

- Sveikatos sutrikdymas dėl vibracijų skleidimo, jei gaminys naudojamas ilgą laiką arba netinkamai valdomas ir prižiūrimas.
- Sužeidimai ir materialinė žala naudojant dėl sugadintų pjovimo priedų ar staigaus smūgio į nematomus objektus.
- Sužeidimai ir materialinė žala dėl skriejančių objektų.

PASTABA

- ▶ Šis gaminys veikdamas sukuria elektromagnetinį lauką! Šis laukas kai kuriais atvejais gali trikdyti aktyvių ar pasyvių medicininių implantų veiklą! Siekiant sumažinti rimtų ar mirtinų sužeidimų pavojų, rekomenduojame asmenims, turintiems medicininių implantų, prieš naudojantis gaminiu pasikonsultuoti su gydytoju ar medicininio implanto gamintoju!

● **Saugos nuorodos**
įkrovikliams

- Šiuo prietaisu gali naudotis vyresni nei 8 metų vaikai, taip pat ribotų fizinių, jutiminių ar protinių galimybių asmenys ar asmenys, kuriems trūksta patirties ir žinių, jei jie yra prižiūrimi arba buvo išmokyti saugiai naudotis prietaisu ir suvokia dėl to kylančius pavojus.

Vaikams draudžiama žaisti šiuo prietaisu.

Neprižiūrimiems vaikams neleidžiama prietaiso valyti ir atlikti naudotojo atliekamų techninės priežiūros darbų.

- Neįkraukite vienkartinį neįkraunamų baterijų. Nesilaikant šios pastabos kyla grėsmė.
- Jei pažeistas maitinimo laidas, kad būtų išvengta pavojų, jį turi pakeisti gamintojas, jo klientų aptarnavimo skyrius arba panašią kvalifikaciją turintis asmuo.
- Saugokite elektrines dalis nuo drėgmės. Jokiu būdu nemerkitė jų į vandenį arba kitus skysčius, kad išvengtumėte elektros

smūgio. Jokiu būdu nekiškite prietaiso po tekančiu vandeniu.

Laikykitės valymo, techninės priežiūros ir remonto instrukcijų.

- Prietaisas skirtas naudoti tik vidaus patalpose.

⚠ DĖMESIO! Šis įkroviklis skirtas tik šių tipų akumuliatorių blokams įkrauti:

| PARKSIDE 20 V Akumuliatorių blokas | | |
|---|------|-------------|
| PAP 20 B1 | 2 Ah | 5 elementų |
| PAP 20 B3 | 4 Ah | 10 elementų |

- Klientai iš PL (Lenkijos) suderinamas baterijas ir įkroviklius gali įsigyti iš LIDL internetinės parduotuvės www.lidl.de. O klientai iš FI (Suomijos), SE (Švedijos), LT (Lietuvos), EE (Estijos) ir LV (Latvijos) – www.optimex-shop.com.

● **Prieš naudojant pirmą kartą**

● **Priedai**

Kad galėtumėte saugiai ir tinkamai naudoti šį gaminį, be kita ko, reikalingi tokie priedai, pvz., įrankiai arba įrankių antgaliai:

- Tinkami gręžtuvo antgaliai
- Tinkami suktuvo antgaliai
- Kryžminis atsuktuvus

- Grežimo aušinamasis skystis (pjovimo alyva), skirtas metalui gręžti
- Tinkamos asmeninės apsauginės priemonės

Priedų ir įrankių antgalių galite įsigyti specializuotose parduotuvėse. Pirkdami visada įvertinkite šio gaminio techninius reikalavimus (žr. „Techniniai duomenys“).

Kilus dvejonų, pasikonsultuokite su kvalifikuotu specialistu arba kreipkitės patarimo į savo specializuotą parduotuvę.

PASTABA

- ▶ Šioje naudojimo instrukcijoje rasite informacijos apie įvairius įrankių antgalius ir jų naudojimo sritis bei pastabų dėl jų. Vaizduojamų įrankių antgalių nėra komplekto sudėtyje (žr. „Komplektacija“) – taip demonstruojamos gamino panaudojimo galimybės.

⚠ PERSPĖJIMAS!

- ▶ Nenaudokite prietaiso dalių, kurių **PARKSIDE** nėra rekomendavę. Tai gali sukelti elektros smūgį arba ugnį.

Tinkami akumuliatorių blokai ir įkrovikliai

| | |
|------------------------------|-------------|
| Akumuliatorių blokas: | X 20 V Team |
| Įkroviklis: | X 20 V Team |

● Akumuliatorių bloko išėmimas/įdėjimas

⚠ ATSARGIAI! Pavojus susižeisti!

- ▶ Visada užfiksukite įjungiklį/išjungiklį [7], kad išvengtumėte netyčinio paleidimo. Prieš įdėdami/išimdami akumuliatorių bloką [12] nuspauskite sukimosi krypties perjungiklį [6] į centrinę padėtį (užraktas).

- **Akumuliatorių bloko išėmimas:** Paspauskite akumuliatorių bloko atblokavimo mygtuką [13]. Išimkite akumuliatorių bloką [12].
- **Akumuliatorių bloko įdėjimas:** Sulygiuokite akumuliatorių bloką [12] su rankena ir įstumkite jį. Turite pajusti, kaip jis užsifiksavo. Akumuliatorių blokas dedamas į gaminį tik viena kryptimi.

● Akumulatoriaus bloko įkrovimo būsenos tikrinimas

- Akumulatoriaus bloko įkrovimo būsenos tikrinimas: Paspauskite mygtuką [10]. Užsidega įkrovimo būsenos LED [11]:

| LED [11] | Įkrovimo būsena |
|---------------------------|----------------------|
| Raudonas/oranžinis/žalias | Maksimaliai įkrauta |
| Raudonas/oranžinis | Vidutiniškai įkrauta |
| Raudona | Mažas |

● Akumulatoriaus bloko įkrovimas

PASTABA

- ▶ Akumuliatorių bloką [12] galite įkrauti bet kada, jo naudojimo trukmė dėl to netrumpėja.
- ▶ Akumuliatorių blokas [12] nenukenčia dėl įkrovimo proceso nutraukimo.

- Prieš naudodami prietaisą akumuliatorių bloką [12] įkraukite, jei jo įkrovimo būsena yra vidutinė arba nedidelė.
- Įkrovas kontrolės LED (žalias [17] ir raudonas [16]) praneša įkroviklio [15] ir akumulatoriaus bloko [12] būsenas:

| LED | Būsena |
|-------------------|---------------------------------|
| Dega raudonas LED | Akumuliatorių blokas įkraunamas |

| LED | Būsena |
|---|---|
| Dega žalias LED | Akumuliatorių blokas maksimaliai įkrautas |
| Mirksi žalias ir raudonas LED | Akumuliatorių bloko gedimas |
| Mirksi raudonas LED | Akumuliatorių blokas per šaltas arba per daug įkaitęs |
| Šviečia žalias LED (be akumuliatorių bloko) | Įkroviklis parengtas naudoti |

- Įdėkite akumuliatorių bloką [12] į įkroviklį [15].
- Prijunkite įkroviklio [15] maitinimo kištuką prie maitinimo lizdo.
- Kai akumuliatorių blokas [12] maksimaliai įkrautas: Išimkite akumuliatorių bloką iš įkroviklio [15]. Ištraukite įkroviklio kištuką iš kištukinio lizdo.

● Įrankio antgalių įdėjimas/ išėmimas

⚠️ **ATSARGIAI! Pavojus susižeisti!**



Įrankio antgaliai gali būti aštrūs ir naudojami įkaisti. Dirbdami su įrankio antgaliais visada mūvėkite apsaugines pirštines.

⚠️ **PERSPĖJIMAS!**



Prieš kažką keisdami išjunkite gaminį, išimkite akumuliatorių bloką [12] ir palikite gaminį atvėsti!

⚠️ **ATSARGIAI! Pavojus susižeisti!**

- ▶ Kai gaminys veikia, neikiškite rankų prie įrankio antgalių.
- ▶ Išjungus gaminį įrankio antgaliai dar kurį laiką juda. Nelieskite judančių įrankio antgalių ir nestabdykite jų.

Gaminys turi automatinį suklio blokatorių, kad būtų galima atidaryti ir uždaryti griebtuvą [1] su griebtuvo žiedu [2].

- Atidarykite griebtuvą [1]: Sukite griebtuvo žiedą [2] prieš laikrodžio rodyklę.
- Įkiškite, kiek reikia, į griebtuvą [1] tinkamą įrankio antgalį.
- Uždarykite griebtuvą [1]: Laikykite įrankio antgalį tokioje padėtyje. Pasukite griebtuvo žiedą [2] pagal laikrodžio rodyklę.

● Bandomasis paleidimas

PASTABA

▶ Prieš prietaisą naudodami pirmą kartą ir kiekvieną kartą pakeitę įrankio antgalius atlikite bandomąjį paleidimą be krūvio. Nedelsdami išjunkite gaminį, jei įrankio antgalis sukasi netolygiai, prietaisas per stipriai vibruoja arba sklinda neįprasti garsai.

- Prieš naudodami prietaisą patikrinkite, ar tinkamai įdėtas įrankio antgalis, t. y. jis yra griebtuvo [1] centre.
- Ant suktuvo antgalių nurodytas jų dydis ir forma. Jei nesate tikri, iš pradžių visada patikrinkite, ar įdėjus antgalį nėra laisvos erdvės varžto galvutėje.

● Naudojimas

● Greičio pakopos pasirinkimas

⚠️ **DĖMESIO! Rizika pakenkti gaminiui!**



Greičio pakopas perjungikliu [4] keiskite tik tada, kai gaminys sustabdytas.

- Pakopas keiskite stumdami į priekį ar atgal greičio pakopų perjungiklį [4].

| 1 pakopa: | |
|-------------------|---------|
| Naudojama: | Sukimui |
| Sukimosi greitis: | Mažas |
| Sukimo momentas: | Didelis |

| 2 pakopa: | |
|-------------------|----------|
| Naudojama: | Gręžimui |
| Sukimosi greitis: | Didelis |
| Sukimo momentas: | Mažas |

● Sukimosi krypties nustatymas

⚠ DĖMESIO! Rizika pakenkti gaminiui!



Sukimo kryptį perjungikliu [6] keiskite tik tada, kai gaminys sustabdytas.

- Sukimosi kryptį keiskite perstumdami iki sukimosi krypties perjungiklį [6] į dešinę arba į kairę.
- Jei sukimosi krypties perjungiklis [6] nustatytas per vidurį, įjungiklis/išjungiklis [7] yra užblokuotas.

● Sukimo momento reguliatorius

- Sukimo momentą galima nustatyti sukant sukimo momento nustatymo įmovą [3].
- Esant mažiems varžtams ir minkštomis medžiagoms: Pasirinkite žemą pakopą (mažą skaičių).
- Esant dideliems varžtams, kietoms medžiagoms ir išsukinėjant varžtus: Pasirinkite aukštą pakopą (didelį skaičių).
- Gręžiant: Pasukite sukimo momento nustatymo įmovą [3] į padėtį .

● Įjungimas ir išjungimas

PASTABA

- ▶ Įjungiklis/išjungiklis [7] neužsifiksuoja.

- **Įjungimas:** Paspauskite ir palaikykite įjungiklį/išjungiklį [7].
Reguliuokite greitį pagal poreikį (žr. „Greičio reguliavimas“).
- **Išjungimas:** Atleiskite įjungiklį/išjungiklį [7].

● Greičio reguliavimas

- Greičiui kontroliuoti spauskite įjungiklį/išjungiklį [7] skirtinga jėga:

| Spaudimo jėga | Greitis |
|----------------------|---------|
| Spaudžiama švelniai: | Mažas |
| Spaudžiama stipriau: | Didelis |

● Darbinė LED lemputė

Šis gaminys turi darbinę LED lemputę [14], kuri apšviečia tiesioginę darbo zoną ir suteikia geresnį matomumą blogai apšviestoje aplinkoje.

- Darbinė LED lemputė [14] užsidega iškart automatiškai įjungus gaminį.

PASTABA

- ▶ Darbinė LED lemputė [14] išjungus gaminį lieka degti dar apie 10 sek.

● Nuorodos dėl darbo

Sukimo momentas

- Mažesnius varžtus/antgalius galima pažeisti nustačius per didelį sukimo momentą arba per didelį sūkių skaičių.

Varžtų sukimas į kietą paviršių (metalą)

- Sukimo momentas ypač padidėja, pvz., sukant varžtus į metalą naudojant galvutes. Nustatykite mažą sūkių skaičių.

Varžtų sukimas į minkštą paviršių (minkštą medį)

- Šiuo atveju taip pat nustatykite mažą sūkių skaičių, kad su medžio paviršiumi susilietusi varžto galvutė jo nepažeistų. Naudokite gilintuvą.

Medžio, metalo ir kitų medžiagų grėžimas

- Naudodami mažo skersmens grąžtus nustatykite didelį sūkių skaičių, didelio skersmens – mažą sūkių skaičių.
- Gręždami kietas medžiagas rinkitės mažą sūkių skaičių, minkštas – didelį sūkių skaičių.
- Įtvirtinkite (jei įmanoma) žaliavą spaustuvu.
- Pažymėkite vietą, kurią reikia gręžti, žymekliu arba vinimi. Gręžiant reikia rinktis mažą sūkių skaičių.
- Kelis kartus ištraukite besisukantį grąžtą iš gręžiamos skylės, kad pašalintumėte pjūvenas.

Metalo grėžimas

- Naudokite grąžtus metalui (HSS). Siekdami geriausio rezultato atvėsinkite grąžtą grėžimo aušinamuoju skysčiu (plovimo alyva). Grąžtus metalui taip pat galima naudoti gręžiant plastiką. Iš pradžių gręžkite naudodami Ø 3 mm grąžtą, tada palaipsniui didinkite skersmenį, kol pasieksite reikiamą.

Medžio grėžimas

- Naudokite grąžtą medienai su centravimo karūna. Gilioms skylėms: Naudokite sraigtinį grąžtą. Didelio skersmens skylėms: Naudokite „Forstner“ grąžtą. Mažus varžtus į minkštą medį galima įsukti ir prieš tai neišgręžus skylės.



Diržo laikiklis



(C pav.)

ATSARGIAI! Pavojus susižeisti!

- ▶ Prieš prikabindami gaminį prie diržo: Nustatykite sukimosi krypties perjungiklį  per vidurį (užraktas). Tokiu būdu išvengsite netyčinio gaminio įsijungimo.

PASTABA

- ▶ Diržo laikiklis  leidžia įrankį pritvirtinti prie diržo arba kišenės.
- ▶ Diržo laikiklį  galima pritvirtinti abiejose diržo pusėse.
- ▶ Norint pritvirtinti diržo laikiklį , reikalingas kryžminis atsuktuvus.

1. Naudodami kryžminį atsuktuvą atlaisvinkite diržo laikiklio  varžtą.
2. Uždėkite diržo laikiklį  kažkurioje gaminio pusėje.
3. Priveržkite varžtą kryžminiu atsuktuvu.

● **Valymas ir priežiūra**

PERSPĖJIMAS!



Prieš pradėdami patikros, techninės priežiūros arba valymo darbus, išjunkite gaminį, išimkite akumuliatorių bloką  ir palikite gaminį atvėsti!

● **Valymas**

PASTABA

- ▶ Valydami gaminį nenaudokite cheminių, šarminių, abrazyvinių ir kitokių agresyvių valymo arba dezinfekcijos priemonių, nes jie gali pažeisti paviršių.
- Neleiskite, kad į gaminio vidų patektų skysčių.

- Gaminį visada reikia laikyti švary, sausą ir neišteptą alyva ar tepalais. Po kiekvieno naudojimo ir prieš padėdami laikyti nuvalykite nešvarumus.
- Reguliarus ir tinkamas valymas padidins gaminio saugumą ir pailgins jo naudojimo trukmę.
- Gaminį valykite sausa šluoste. Sunkiai pasiekiamoms vietoms naudokite minkštą šepetį.
- Ypač gerai pašalinkite šluoste ir minkštu šepetėliu pašalinkite purvą ir dulkes nuo ventiliacijos angų.
- Ventiliacijos angos turi būti visada atidengtos.

● Techninė priežiūra

- Kiekvieną kartą prieš naudodami gaminį bei jo priedus (pvz., įrankio antgalius) ir juo pasinaudoję patikrinkite, ar nėra nusidėvėjimo požymių ir pažeidimų. Jei reikia, pakeiskite juos naujais, kaip aprašyta šioje naudojimo instrukcijoje. Vadovaukitės techniniais reikalavimais (žr. „Techniniai duomenys“).

● Remontas

- Gaminio viduje nėra tokių dalių, kuris remontuoti galėtų pats gamintojas. Kreipkitės į kvalifikuotą specialistą, kad šis patikrintų ir suremontuotų gaminį.

● Sandėliavimas

- Nustatykite sukimosi krypties perjungiklį [6] per vidurį, taip užblokuodami įjungiklį/išjungiklį [7].
- Valykite gaminį, kaip aprašyta anksčiau.
- Laikykite gaminį ir jo priedus tamsioje, sausoje, nuo šalčio apsaugotoje ir gerai vėdinamoje vietoje.
- Visada laikykite gaminį tik vaikams nepasiekiamoje vietoje. Optimali laikymo ilgą laiką tarpą (ilgiau nei 3 mėnesius) temperatūra yra nuo +20 °C iki +26 °C.

- Įdėkite suktuvo antgalį į antgalio laikiklį [5].
- Gaminį laikykite nešiojimo dėkle [18].

Pastabos dėl akumuliatorių bloko

- Akumuliatorių bloką [12] laikykite tik dalinai įkrautą. Įkrovimo būseną laikant ilgą laiką turėtų būti nuo 40 % iki 60 % (turėtų degti raudonas ir oranžinis įkrovimo būsenos LED [11]).
- Nenaudodami ilgą laiką kas 3 mėnesius patikrinkite akumuliatorių bloko [12] įkrovimo būseną. Jei reikia, įkraukite.

● Transportavimas

- Nustatykite sukimosi krypties perjungiklį [6] per vidurį, taip užblokuodami įjungiklį/išjungiklį [7].
- Gaminį transportuokite nešiojimo dėkle [18].
- Apsaugokite gaminį nuo smūgių ar vibracijų, galinčių pasitaikyti transportuojant transporto priemone.
- Pritvirtinkite gaminį, kad nenuslystų ir nenukristų.

● Išmetimas

Pakuotė pagaminta iš aplinkai nekenksmingų medžiagų, kurias galite išmesti įprastose grąžinamojo perdirbimo vietose.



Rūšiuodami atliekas, atkreipkite dėmesį į pakuočių ženklimą, kurį sudaro santrumpos (a) ir skaičiai (b), reiškiantys: 1–7: plastikai/ 20–22: popierius ir kartonas/ 80–98: kombinuotosios pakuotės.

Produktas:



Daugiau informacijos apie nebetinkamo naudoti gaminio išmetimą sužinosite savo savivaldybės ar miesto administracijoje.



Aplinkos apsaugos sumetimais neišmeskite nebetinkamo naudoti gaminio kartu su buitinėmis atliekomis; pristatykite jį į nurodytus surinkimo punktus. Informacijos apie surinkimo punktus ir jų darbo laiką suteiks vietos kompetentingos institucijos.

Pažeistos arba nebetinkamos naudoti baterijos/akumuliatoriai turi būti perdirbti. Nugabenkite baterijas/akumuliatorius ir (arba) produktą į nurodytas surinkimo vietas.



Netinkamai išmetant baterijas/akumuliatorius daroma žala aplinkai!

Prieš išmesdami produktą, išimkite baterijas/akumuliatoriaus bloką.

Baterijas/akumuliatorius draudžiama išmesti kartu su buitinėmis atliekomis. Juose gali būti nuodingų sunkiųjų metalų, todėl baterijos/akumuliatoriai turi būti tvarkomi kaip specialiosios atliekos. Šie cheminiai simboliai nurodo sunkiuosius metalus: Cd = kadmis, Hg = gyvsidabris, Pb = švinas. Todėl nebetinkamas naudoti baterijas/akumuliatorius nugabenkite į komunalinius surinkimo punktus.

● **Garantija**

Gaminys buvo pagamintas laikantis griežtų kruopštumo principų ir prieš pristatant buvo atidžiai patikrintas. Esant medžiagų ar gamybos defektams, jūs turite įstatymines teises gaminio pardavėjo atžvilgiu. Ši garantija jokiais būdais neapriboja įstatymais nustatytų jūsų teisių.

Šiam produktui suteikiama 3 metų garantija nuo pirkimo datos. Garantijos teikimo laikotarpis skaičiuojamas nuo pirkimo datos. Pirkimo kvito originalą laikykite saugioje vietoje, nes šis dokumentas reikalingas kaip pirkimo įrodymas.

Išpakavus gaminį, būtina nedelsiant pranešti apie bet kokius pažeidimus ar defektus, kurie jau buvo pirkimo metu.

Jei per 3 metus nuo šio produkto pirkimo datos išryškės medžiagų ar gamybos trūkumų, produktą savo nuožiūra nemokamai pataisykite arba pakeisime. Patvirtinus garantinį reikalavimą garantinis laikotarpis nepratęsiamas. Ta pati sąlyga taikoma ir pakeistoms bei pataisytoms dalims.

Garantija netaikoma, jei šis produktas apgadinamas, netinkamai naudojamas ar netinkamai prižiūrimas.

Garantija taikoma medžiagų ir gamybos trūkumams. Ši garantija netaikoma gaminio dalims, kurios paprastai susidėvi ir todėl yra laikomos susidėvinčiomis dalimis (pvz., baterijos, akumuliatoriai, žarnos, rašalo kasetės), taip pat netaikoma trapioms dalims, pvz., jungikliams arba dalims iš stiklo.

● **Veiksmai norint pasinaudoti garantija**

Kad galėtume greitai apdoroti Jūsų prašymą, vadovaukitės toliau pateikiamais nurodymais:

Prašome dėl visų užklausų išsaugoti kasos čekį ir gaminio numerį (IAN 472051_2407) kaip pirkimo įrodymą.

Gaminio numerį rasite duomenų lentelėje, išgraviruotą ant gaminio, ant naudojimo instrukcijos viršelio (apačioje kairėje) arba užklijuotą prietaiso užpakalinėje pusėje ar apačioje.

Jei išryškėtų produkto veikimo ar kitokių trūkumų, pirmiausia telefonu arba elektroniniu paštu kreipkitės į toliau nurodytą klientų aptarnavimo skyrių.

Tada sugedusiu pripažintą produktą, pridėję pirkimo dokumentą (kasos čekį) ir nurodę trūkumą bei jo atsiradimo laiką, nemokamai galėsite išsiųsti Jums nurodytu klientų aptarnavimo tarnybos adresu.



parkside-diy.com svetainėje galite atidaryti ir atsisiųsti šią ir daugelį kitų instrukcijų. Su šiuo QR kodu galite tiesiogiai patekti į parkside-diy.com svetainės puslapį. Pasirinkite savo šalį ir pagal paieškos formą susiraskite savo šalies naudojimo instrukciją. Įveddami gaminio numerį (IAN) 472051_2407 surasite jūsų gaminio naudojimo instrukciją.

● Klientų aptarnavimas

LT Klientų aptarnavimo tarnyba Lietuva

Tel.: 880033500

El. paštas: owim@lidl.lt

● ES atitikties deklaracija

ES ATITIKTIES DEKLARACIJA (Nr. 472051_2407)

IAN: 472051_2407
Gaminių identifikacija: "PARKSIDE" 20 V Akumulatorinis gręžtuvas –suktuvus
Modelio numeris: HG12837

Pirmiau aprašytas deklaracijos objektas atitinka susijusius derinamuosius Sąjungos teisės aktus:

| |
|--|
| Direktyva 2006/42/EB |
| Direktyva 2014/30/ES |
| Direktyva 2011/65/ES su visais susijusiais pakeitimais |

Nuorodos į atitinkamus darniuosius standartus arba į kitas technines specifikacijas, pagal kurias deklaruota atitikti:

| |
|----------------------------|
| Nr. / Dalys |
| Direktyva 2006/42/EB |
| EN 62841-1:2015/A11:2022 |
| EN 62841-2-1:2018/A12:2022 |
| Direktyva 2014/30/ES |
| EN IEC 55014-1:2021 |
| EN IEC 55014-2:2021 |

Prieš tai aprašytas objektas atitinka Europos parlamento ir Tarybos 2011 m. birželio 8 dienos Direktyvą 2011/65/ES dėl tam tikrų pavojingų medžiagų naudojimo elektros ir elektroninėje įrangoje apribojimo:

| |
|-------------------|
| Nr. / Dalys |
| EN IEC 63000:2018 |

Techninę dokumentaciją saugo: OWIM GmbH & Co.KG

Už ką ir kieno vardu pasirašyta:

OWIM GmbH & Co. KG, Stiftsbergstraße 1, 74167 Neckarsulm, Vokietija

Ši atitikties deklaracija yra išduota tik gamintojo atsakomybe.

Originalios atitikties deklaracijos vertimas

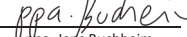
| | | | |
|------------|------------|---|---|
| Neckarsulm | 17.12.2024 |  |  |
| Vieta | Data | ppa. Stefan Haensel | ppa. Jens Buchheim |
| | | įgaliotas signataras | įgaliotas signataras |

LT



| | | |
|---|-------|-----|
| Verwendete Warnhinweise und Symbole | Seite | 90 |
| Einleitung | Seite | 90 |
| Bestimmungsgemäße Verwendung | Seite | 90 |
| Lieferumfang | Seite | 91 |
| Teilebeschreibung | Seite | 91 |
| Technische Daten | Seite | 91 |
| Sicherheitshinweise | Seite | 93 |
| Allgemeine Sicherheitshinweise für Elektrowerkzeuge | Seite | 93 |
| Sicherheitshinweise für Bohrmaschinen | Seite | 96 |
| Vibrations- und Geräuschminderung | Seite | 96 |
| Verhalten im Notfall | Seite | 97 |
| Restrisiken | Seite | 97 |
| Sicherheitshinweise für Ladegeräte | Seite | 97 |
| Vor dem ersten Gebrauch | Seite | 99 |
| Zubehör | Seite | 99 |
| Akku-Pack entnehmen/einsetzen | Seite | 99 |
| Akku-Pack-Ladezustand prüfen | Seite | 99 |
| Akku-Pack laden | Seite | 100 |
| Einsatzwerkzeug einsetzen/entnehmen | Seite | 100 |
| Probelauf | Seite | 101 |
| Bedienung | Seite | 101 |
| Gang wählen | Seite | 101 |
| Drehrichtung einstellen | Seite | 101 |
| Drehmomentregelung | Seite | 101 |
| Ein- und ausschalten | Seite | 101 |
| Geschwindigkeitsregelung | Seite | 102 |
| LED-Arbeitsleuchte | Seite | 102 |
| Arbeitshinweise | Seite | 102 |
| Reinigung und Pflege | Seite | 103 |
| Reinigung | Seite | 103 |
| Wartung | Seite | 103 |
| Reparatur | Seite | 104 |
| Lagerung | Seite | 104 |
| Transport | Seite | 104 |
| Entsorgung | Seite | 104 |
| Garantie | Seite | 105 |
| Abwicklung im Garantiefall | Seite | 105 |
| Service | Seite | 106 |
| EU-Konformitätserklärung | Seite | 107 |

Verwendete Warnhinweise und Symbole

In der Bedienungsanleitung, auf der Verpackung und auf dem Typenschild werden die folgenden Warnhinweise verwendet:

| | | | |
|---|---|---|--|
|  | Lesen Sie die Bedienungsanleitung. |  | Schalten Sie das Produkt aus und entnehmen Sie den Akku-Pack vor dem Auswechseln von Zubehör, Reinigung und bei Nichtgebrauch. |
|  | Warn- und Sicherheitshinweise beachten! |  | Schützen Sie den Akku-Pack vor Hitze und dauerhafter, starker Sonneneinstrahlung. |
|  | Verwenden Sie das Produkt nur in trockenen Innenräumen. |  | Schützen Sie den Akku-Pack vor Feuer. |
|  | Tragen Sie Schutzhandschuhe! |  | Schützen Sie den Akku-Pack vor Wasser und Feuchtigkeit. |
|  | Schutzklasse II (Doppelisolierung) |  | Wechselstrom/-spannung |
|  | Sicherheitshinweise Handlungsanweisungen |  | Gleichstrom/-spannung |
|  | Das CE-Zeichen bestätigt Konformität mit den für das Produkt zutreffenden EU-Richtlinien. |  | Feinsicherung |

20 V AKKU-BOHRSCHRAUBER

● Einleitung

Wir beglückwünschen Sie zum Kauf Ihres neuen Produkts. Sie haben sich damit für ein hochwertiges Produkt entschieden. Die Bedienungsanleitung ist Teil dieses Produkts. Sie enthält wichtige Hinweise für Sicherheit, Gebrauch und Entsorgung. Machen Sie sich vor der Benutzung des Produkts mit allen Bedien- und Sicherheitshinweisen vertraut. Benutzen Sie das Produkt nur wie beschrieben und für die angegebenen Einsatzbereiche. Händigen Sie alle Unterlagen bei Weitergabe des Produkts an Dritte mit aus.

● Bestimmungsgemäße Verwendung

- Das Produkt ist zum Eindrehen, Festziehen und Lösen von Schrauben sowie zum Bohren in Holz, Metall, Keramik und Kunststoff geeignet.
- Das Produkt ist nicht dazu bestimmt, in sehr hartes Material, wie z. B. Zement oder Beton, zu bohren.
- Verwenden Sie stets Einsatzwerkzeuge entsprechend dem bestimmungsgemäßen Gebrauch! Beachten Sie beim Kauf und Gebrauch von Einsatzwerkzeugen

- die technischen Anforderungen des Produkts (siehe „Technische Daten“).
- Die LED-Arbeitsleuchte **14** dieses Produkts ist dazu bestimmt, den direkten Arbeitsbereich zu beleuchten.
 - Andere Verwendungen oder Veränderungen des Produkts gelten als nicht bestimmungsgemäß und können zu Risiken wie Lebensgefahr, Verletzungen und Beschädigungen führen. Für aus bestimmungswidriger Verwendung entstandene Schäden übernimmt der Hersteller keine Haftung. Das Produkt ist nicht für den gewerblichen Einsatz oder für andere Einsatzbereiche bestimmt.

● Lieferumfang

⚠ **WARNUNG!**

- ▶ Das Produkt und die Verpackungsmaterialien sind kein Kinderspielzeug! Kinder dürfen nicht mit Kunststoffbeuteln, Folien und Kleinteilen spielen! Es besteht Verschluckungs- und Erstickungsgefahr!

- 1 20 V Akku-Bohrschrauber
- 1 Gürtelhalterung (vormontiert)
- 1 Tragekoffer
- 1 Bedienungsanleitung

● Teilebeschreibung

Schlagen Sie vor dem Lesen die Seiten mit den Abbildungen auf und machen Sie sich mit allen Funktionen des Produkts vertraut.

Abbildung A:

- 1** Spannfutter
- 2** Spannfutterring
- 3** Drehmomenthülse
- 4** Gangwahlschalter
- 5** Bithalter (magnetisch)
- 6** Drehrichtungsumschalter/Sperre

* **Akku-Pack und Ladegerät sind nicht im Lieferumfang enthalten.**

- 7** Ein-/Ausschalter/Drehzahlregulierung
- 8** Handgriff
- 9** Gürtelhalterung (vormontiert)
- 10** Taste  (Ladezustand)
- 11** Ladezustand-LEDs (rot/orange/grün)
- 12** Akku-Pack *
- 13** Entriegelungstaste für den Akku-Pack
- 14** LED-Arbeitsleuchte

Abbildung B:

- 15** Ladegerät *
- 16** Ladekontroll-LED – Rot
- 17** Ladekontroll-LED – Grün

Ohne Abbildung:

- 18** Tragekoffer

● Technische Daten

| 20 V Akku-Bohrschrauber | PABS 20-Li I9 |
|---|-------------------------------------|
| Nennspannung: | 20 V === |
| Spannfutter-Typ: | Schnellspannfutter |
| Getriebe: | 2 Gänge |
| Leerlaufdrehzahl n_0: | |
| 1. Gang: | 0–430 min ⁻¹ |
| 2. Gang: | 0–1,500 min ⁻¹ |
| Max. Drehmoment: | 45 N m |
| Bohrfutterspannbereich: | max. Ø 13 mm |
| Max. Bohrerdurchmesser: | in Stahl Ø 13 mm in Holz Ø 30 mm |

| Akku-Pack | PAP 20 B1 * |
|----------------------------|--------------------|
| Modellnummer: | HG08297 |
| Typ: | Lithium-Ionen |
| Nennspannung: | 20 V === max. |
| Kapazität: | 2,0 Ah |
| Energiewert: | 40 Wh |
| Anzahl der Batteriezellen: | 5 |
| Temperatur: | max. +50 °C |

| | |
|---------------------|--|
| Ladegerät | PLG 20 C1 * |
| Modellnummer: | HG08982 (VDE-Stecker) HG08982-BS (UK-Stecker) |
| Eingang: | |
| Nennspannung: | 230–240 V~ |
| Nennfrequenz: | 50 Hz |
| Nennleistung: | 65 W |
| Sicherung (intern): | 3,15 A /  |
| Ausgang: | |
| Nennspannung: | 21,5 V === |
| Ladestrom: | 2,4 A |
| Schutzklasse: | II/□ |

| | |
|--|-------------------|
| Empfohlene Umgebungstemperatur: | |
| Während des Ladens: | +4 °C bis +40 °C |
| Während des Betriebs: | +4 °C bis +40 °C |
| Während der Lagerung: | +20 °C bis +26 °C |

Geräuschemissionswerte

Die gemessenen Werte wurden in Übereinstimmung mit EN 62841 ermittelt. Der A-bewertete Geräuschpegel des Elektrowerkzeugs beträgt typischerweise:

| | |
|---------------------------------|---------|
| Schalldruckpegel L_{pA} : | 74,3 dB |
| Unsicherheit K_{pA} : | 5 dB |
| Schallleistungspegel L_{WA} : | 82,3 dB |
| Unsicherheit K_{WA} : | 5 dB |

Schwingungsemissionswerte

Schwingungsgesamtwerte (Vektorsumme dreier Richtungen), ermittelt entsprechend EN 62841:

| | |
|---------------------------------|-----------------------|
| Bohren in Metall: | |
| Hand-/Arm vibration $a_{h,D}$: | 1,22 m/s ² |
| Unsicherheit K: | 1,5 m/s ² |

WARNUNG!



Tragen Sie Gehörschutz!

HINWEIS

- ▶ Der angegebene Schwingungsgesamtwert und der angegebene Geräuschemissionswert sind nach einem genormten Prüfverfahren gemessen worden und können zum Vergleich eines Elektrowerkzeugs mit einem anderen verwendet werden.
- ▶ Der angegebene Schwingungsgesamtwert und der angegebene Geräuschemissionswert können auch zu einer vorläufigen Einschätzung der Belastung verwendet werden.

WARNUNG!

- ▶ Die Schwingungs- und Geräuschemissionen können während der tatsächlichen Benutzung des Elektrowerkzeugs von den Angabewerten abweichen, abhängig von der Art und Weise, in der das Elektrowerkzeug verwendet wird, insbesondere, welche Art von Werkstück bearbeitet wird. Versuchen Sie, die Belastung durch Vibrationen und Geräusche so gering wie möglich zu halten. Beispielhafte Maßnahmen zur Verringerung der Vibrationsbelastung sind das Tragen von Handschuhen beim Gebrauch des Werkzeugs und die Begrenzung der Arbeitszeit. Dabei sind alle Anteile des Betriebszyklus zu berücksichtigen (beispielsweise Zeiten, in denen das Elektrowerkzeug abgeschaltet ist, und solche, in denen es zwar eingeschaltet ist, aber ohne Belastung läuft).

* Akku-Pack und Ladegerät sind nicht im Lieferumfang enthalten.



Sicherheitshinweise

● Allgemeine Sicherheitshinweise für Elektrowerkzeuge

⚠️ WARNUNG!

- ▶ **Lesen Sie alle Sicherheitshinweise, Anweisungen, Bebilderungen und technischen Daten, mit denen dieses Elektrowerkzeug versehen ist.** Versäumnisse bei der Einhaltung der nachfolgenden Anweisungen können elektrischen Schlag, Brand und/oder schwere Verletzungen verursachen.

Bewahren Sie alle Sicherheitshinweise und Anweisungen für die Zukunft auf.

Der in den Sicherheitshinweisen verwendete Begriff „Elektrowerkzeug“ bezieht sich auf netzbetriebene Elektrowerkzeuge (mit Netzleitung) oder auf akkubetriebene Elektrowerkzeuge (ohne Netzleitung).

Arbeitsplatzsicherheit

- 1) **Halten Sie Ihren Arbeitsbereich sauber und gut beleuchtet.** Unordnung oder unbeleuchtete Arbeitsbereiche können zu Unfällen führen.
- 2) **Arbeiten Sie mit dem Elektrowerkzeug nicht in explosionsgefährdeter Umgebung, in der sich brennbare Flüssigkeiten, Gase oder Stäube befinden.** Elektrowerkzeuge erzeugen Funken, die den Staub oder die Dämpfe entzünden können.
- 3) **Halten Sie Kinder und andere Personen während der Benutzung des Elektrowerkzeugs fern.** Bei Ablenkung können Sie die Kontrolle über das Elektrowerkzeug verlieren.

Elektrische Sicherheit

- 1) **Der Anschlussstecker des Elektrowerkzeugs muss in die Steckdose passen. Der Stecker darf in keiner Weise verändert werden. Verwenden Sie keine Adapterstecker gemeinsam mit schutzgeerdeten Elektrowerkzeugen.** Unveränderte Stecker und passende Steckdosen verringern das Risiko eines elektrischen Schlages.
- 2) **Vermeiden Sie Körperkontakt mit geerdeten Oberflächen wie von Rohren, Heizungen, Herden und Kühlschränken.** Es besteht ein erhöhtes Risiko durch elektrischen Schlag, wenn Ihr Körper geerdet ist.
- 3) **Halten Sie Elektrowerkzeuge von Regen oder Nässe fern.** Das Eindringen von Wasser in ein Elektrowerkzeug erhöht das Risiko eines elektrischen Schlages.
- 4) **Zweckentfremden Sie die Anschlussleitung nicht, um das Elektrowerkzeug zu tragen, aufzuhängen oder um den Stecker aus der Steckdose zu ziehen. Halten Sie die Anschlussleitung fern von Hitze, Öl, scharfen Kanten oder sich bewegenden Teilen.** Beschädigte oder verwickelte Anschlussleitungen erhöhen das Risiko eines elektrischen Schlages.
- 5) **Wenn Sie mit einem Elektrowerkzeug im Freien arbeiten, verwenden Sie nur Verlängerungsleitungen, die auch für den Außenbereich geeignet sind.** Die Anwendung einer für den Außenbereich geeigneten Verlängerungsleitung verringert das Risiko eines elektrischen Schlages.

6) **Wenn der Betrieb des Elektrowerkzeugs in feuchter Umgebung nicht vermeidbar ist, verwenden Sie einen Fehlerstromschutzschalter.**

Der Einsatz eines Fehlerstromschutzschalters vermindert das Risiko eines elektrischen Schlag.

Sicherheit von Personen

1) **Seien Sie aufmerksam, achten Sie darauf, was Sie tun, und gehen Sie mit Vernunft an die Arbeit mit einem Elektrowerkzeug. Benutzen Sie kein Elektrowerkzeug, wenn Sie müde sind oder unter dem Einfluss von Drogen, Alkohol oder Medikamenten stehen.** Ein Moment der Unachtsamkeit beim Gebrauch des Elektrowerkzeugs kann zu ernsthaften Verletzungen führen.

2) **Tragen Sie persönliche Schutzausrüstung und immer eine Schutzbrille.** Das Tragen persönlicher Schutzausrüstung, wie Staubmaske, rutschfeste Sicherheitsschuhe, Schutzhelm oder Gehörschutz, je nach Art und Einsatz des Elektrowerkzeugs, verringert das Risiko von Verletzungen.

3) **Vermeiden Sie eine unbeabsichtigte Inbetriebnahme. Vergewissern Sie sich, dass das Elektrowerkzeug ausgeschaltet ist, bevor Sie es an die Stromversorgung und/oder den Akku anschließen, es aufnehmen oder tragen.** Wenn Sie beim Tragen des Elektrowerkzeugs den Finger am Schalter haben oder das Elektrowerkzeug eingeschaltet an die Stromversorgung anschließen, kann dies zu Unfällen führen.

4) **Entfernen Sie Einstellwerkzeuge oder Schraubenschlüssel, bevor Sie das Elektrowerkzeug einschalten.**

Ein Werkzeug oder Schlüssel, der sich in einem drehenden Teil des Elektrowerkzeugs befindet, kann zu Verletzungen führen.

5) **Vermeiden Sie eine abnormale Körperhaltung. Sorgen Sie für einen sicheren Stand und halten Sie jederzeit das Gleichgewicht.** Dadurch können Sie das Elektrowerkzeug in unerwarteten Situationen besser kontrollieren.

6) **Tragen Sie geeignete Kleidung. Tragen Sie keine weite Kleidung oder Schmuck. Halten Sie Haare und Kleidung fern von sich bewegenden Teilen.** Lockere Kleidung, Schmuck oder lange Haare können von sich bewegenden Teilen erfasst werden.

7) **Wenn Staubabsaug- und -auffangeinrichtungen montiert werden können, sind diese anzuschließen und richtig zu verwenden.** Verwendung einer Staubabsaugung kann Gefährdungen durch Staub verringern.

8) **Wiegen Sie sich nicht in falscher Sicherheit und setzen Sie sich nicht über die Sicherheitsregeln für Elektrowerkzeuge hinweg, auch wenn Sie nach vielfachem Gebrauch mit dem Elektrowerkzeug vertraut sind.** Achtloses Handeln kann binnen Sekundenbruchteilen zu schweren Verletzungen führen.

Verwendung und Behandlung des Elektrowerkzeugs

1) **Überlasten Sie das Elektrowerkzeug nicht. Verwenden Sie für Ihre Arbeit das dafür bestimmte Elektrowerkzeug.** Mit dem passenden Elektrowerkzeug arbeiten Sie besser und sicherer im angegebenen Leistungsbereich.

- 2) **Benutzen Sie kein Elektrowerkzeug, dessen Schalter defekt ist.** Ein Elektrowerkzeug, das sich nicht mehr ein- oder ausschalten lässt, ist gefährlich und muss repariert werden.
- 3) **Ziehen Sie den Stecker aus der Steckdose und/oder entfernen Sie einen abnehmbaren Akku, bevor Sie Geräteeinstellungen vornehmen, Einsatzwerkzeugteile wechseln oder das Elektrowerkzeug welegen.** Diese Vorsichtsmaßnahme verhindert den unbeabsichtigten Start des Elektrowerkzeugs.
- 4) **Bewahren Sie unbenutzte Elektrowerkzeuge außerhalb der Reichweite von Kindern auf. Lassen Sie keine Personen das Elektrowerkzeug benutzen, die mit diesem nicht vertraut sind oder diese Anweisungen nicht gelesen haben.** Elektrowerkzeuge sind gefährlich, wenn Sie von unerfahrenen Personen benutzt werden.
- 5) **Pflegen Sie Elektrowerkzeuge und Einsatzwerkzeug mit Sorgfalt. Kontrollieren Sie, ob bewegliche Teile einwandfrei funktionieren und nicht klemmen, ob Teile gebrochen oder so beschädigt sind, dass die Funktion des Elektrowerkzeugs beeinträchtigt ist. Lassen Sie beschädigte Teile vor dem Einsatz des Elektrowerkzeuges reparieren.** Viele Unfälle haben ihre Ursache in schlecht gewarteten Elektrowerkzeugen.
- 6) **Halten Sie Schneidwerkzeuge scharf und sauber.** Sorgfältig gepflegte Schneidwerkzeuge mit scharfen Schneidkanten verklemmen sich weniger und sind leichter zu führen.
- 7) **Verwenden Sie Elektrowerkzeug, Einsatzwerkzeug, Einsatzwerkzeuge usw.**

entsprechend diesen Anweisungen. Berücksichtigen Sie dabei die Arbeitsbedingungen und die auszuführende Tätigkeit. Der Gebrauch von Elektrowerkzeugen für andere als die vorgesehenen Anwendungen kann zu gefährlichen Situationen führen.

- 8) **Halten Sie Griffe und Griffflächen trocken, sauber und frei von Öl und Fett.** Rutschige Griffe und Griffflächen erlauben keine sichere Bedienung und Kontrolle des Elektrowerkzeugs in unvorhergesehenen Situationen.

Verwendung und Behandlung des Akkuwerkzeugs

- 1) **Laden Sie die Akkus nur mit Ladegeräten auf, die vom Hersteller empfohlen werden.** Durch ein Ladegerät, das für eine bestimmte Art von Akkus geeignet ist, besteht Brandgefahr, wenn es mit anderen Akkus verwendet wird.
- 2) **Verwenden Sie nur die dafür vorgesehenen Akkus in den Elektrowerkzeugen.** Der Gebrauch von anderen Akkus kann zu Verletzungen und Brandgefahr führen.
- 3) **Halten Sie den nicht benutzten Akku fern von Büroklammern, Münzen, Schlüsseln, Nägeln, Schrauben oder anderen kleinen Metallgegenständen, die eine Überbrückung der Kontakte verursachen könnten.** Ein Kurzschluss zwischen den Akkukontakten kann Verbrennungen oder Feuer zur Folge haben.
- 4) **Bei falscher Anwendung kann Flüssigkeit aus dem Akku austreten. Vermeiden Sie den Kontakt damit. Bei zufälligem Kontakt mit Wasser abspülen. Wenn die Flüssigkeit in die Augen kommt, nehmen Sie zusätzlich**

ärztliche Hilfe in Anspruch.

Austretende Akkufflüssigkeit kann zu Hautreizungen oder Verbrennungen führen.

- 5) **Benutzen Sie keinen beschädigten oder veränderten Akku.** Beschädigte oder veränderte Akkus können sich unvorhersehbar verhalten und zu Feuer, Explosion oder Verletzungsgefahr führen
- 6) **Setzen Sie einen Akku keinem Feuer oder zu hohen Temperaturen aus.** Feuer oder Temperaturen über 130 °C können eine Explosion hervorrufen.
- 7) **Befolgen Sie alle Anweisungen zum Laden und laden Sie den Akku oder das Akkuwerkzeug niemals außerhalb des in der Betriebsanleitung angegebenen Temperaturbereichs.** Falsches Laden oder Laden außerhalb des zugelassenen Temperaturbereichs kann den Akku zerstören und die Brandgefahr erhöhen.

Service

- 1) **Lassen Sie Ihr Elektrowerkzeug nur von qualifiziertem Fachpersonal und nur mit Original-Ersatzteilen reparieren.** Damit wird sichergestellt, dass die Sicherheit des Elektrowerkzeugs erhalten bleibt.
- 2) **Warten Sie niemals beschädigte Akkus.** Sämtliche Wartung von Akkus sollte nur durch den Hersteller oder bevollmächtigte Kundendienststellen erfolgen.

● Sicherheitshinweise für Bohrmaschinen

1. **Sicherheitshinweise für alle Arbeiten**
 - 1) **Halten Sie das Elektrowerkzeug an den isolierten Griffflächen,**

wenn Sie Arbeiten ausführen, bei denen das Einsatzwerkzeug oder die Schrauben verborgene Stromleitungen treffen

kann. Der Kontakt mit einer spannungsführenden Leitung kann auch metallene Geräteteile unter Spannung setzen und zu einem elektrischen Schlag führen.

2. Sicherheitshinweise bei Verwendung langer Bohrer

- 1) **Arbeiten Sie auf keinen Fall mit einer höheren Drehzahl als der für den Bohrer maximal zulässigen Drehzahl.** Bei höheren Drehzahlen kann sich der Bohrer leicht verbiegen, wenn er sich ohne Kontakt mit dem Werkstück frei drehen kann, und zu Verletzungen führen.
- 2) **Beginnen Sie den Bohrvorgang immer mit niedriger Drehzahl und während der Bohrer Kontakt mit dem Werkstück hat.** Bei höheren Drehzahlen kann sich der Bohrer leicht verbiegen, wenn er sich ohne Kontakt mit dem Werkstück frei drehen kann, und zu Verletzungen führen.
- 3) **Üben Sie keinen übermäßigen Druck und nur in Längsrichtung zum Bohrer aus.** Bohrer können sich verbiegen und dadurch brechen oder zu einem Verlust der Kontrolle und zu Verletzungen führen.

● Vibrations- und Geräuschkürzung

Begrenzen Sie die Benutzungszeit, verwenden Sie vibrations- und geräuscharme Betriebsarten und tragen Sie persönliche Schutzausrüstung, um Vibrations- und Geräuschauswirkungen zu reduzieren.

Die folgenden Maßnahmen helfen, vibrations- und geräuschbedingte Risiken zu mindern:

- Verwenden Sie das Produkt nur gemäß seinem bestimmungsgemäßen Gebrauch und wie in diesen Anweisungen beschrieben.
- Stellen Sie sicher, dass das Produkt einwandfrei und gut gewartet ist.
- Verwenden Sie die richtigen Einsatzwerkzeuge für dieses Produkt und stellen Sie sicher, dass diese einwandfrei sind.
- Halten Sie das Produkt sicher an den Handgriffen/Griffflächen fest.
- Warten Sie das Produkt entsprechend den Anweisungen und sorgen Sie für ausreichende Schmierung (wenn anwendbar).
- Planen Sie Ihren Arbeitsablauf so, dass die Verwendung von Produkten mit hohem Vibrationswert auf einen längeren Zeitraum verteilt ist.

● Verhalten im Notfall

Machen Sie sich anhand dieser Bedienungsanleitung mit der Benutzung dieses Produkts vertraut. Prägen Sie sich die Sicherheitshinweise ein und halten Sie sich unbedingt daran. Dies hilft, Risiken und Gefahren zu vermeiden.

- Seien Sie bei der Nutzung dieses Produkts immer aufmerksam, damit Sie Gefahren frühzeitig erkennen und handeln können. Rasches Einschreiten kann schwere Verletzungen und Sachschäden vermeiden.
- Schalten Sie das Produkt bei Fehlfunktionen umgehend aus und entnehmen Sie den Akku-Pack. Lassen Sie dieses von einer qualifizierten Fachkraft überprüfen und gegebenenfalls instand setzen, bevor Sie es wieder in Betrieb nehmen.

● Restrisiken

Auch wenn Sie dieses Produkt vorschriftsmäßig bedienen, bleibt ein potenzielles Risiko für Personen- und Sachschäden bestehen. Folgende Gefahren können im Zusammenhang mit der Bauweise und Ausführung dieses Produkts unter anderem auftreten:

- Gesundheitsschäden, die aus Vibrationsemissionen resultieren, falls das Produkt über einen längeren Zeitraum benutzt, nicht ordnungsgemäß geführt und gewartet wird.
- Personen- und Sachschäden hervorgerufen durch defekte Schneidwerkzeuge oder plötzlichen Einschlag eines verdeckten Objekts während des Gebrauchs.
- Verletzungsgefahr und Sachschäden verursacht durch fliegende Objekte.

HINWEIS

- ▶ Dieses Produkt erzeugt während des Betriebs ein elektromagnetisches Feld! Dieses Feld kann unter bestimmten Umständen aktive oder passive medizinische Implantate beeinträchtigen! Um die Gefahr von ernsthaften oder tödlichen Verletzungen zu verringern, empfehlen wir Personen mit medizinischen Implantaten ihren Arzt und den Hersteller vom medizinischen Implantat zu konsultieren, bevor das Produkt bedient wird!

● Sicherheitshinweise für Ladegeräte

- Dieses Gerät kann von Kindern ab 8 Jahren und darüber sowie von Personen mit verringerten

physischen, sensorischen oder mentalen Fähigkeiten oder Mangel an Erfahrung und Wissen benutzt werden, wenn sie beaufsichtigt oder bezüglich des sicheren Gebrauchs des Geräts unterwiesen wurden und die daraus resultierenden Gefahren verstehen.

Kinder dürfen nicht mit dem Gerät spielen. Reinigung und Benutzer-Wartung dürfen nicht von Kindern ohne Beaufsichtigung durchgeführt werden.

- Laden Sie keine nicht wieder aufladbaren Batterien auf. Verstoß gegen diesen Hinweis führt zu Gefährdungen.
- Wenn die Anschlussleitung beschädigt wird, muss sie durch den Hersteller oder seinen Kundendienst oder eine ähnlich qualifizierte Person ersetzt werden, um Gefährdungen zu vermeiden.
- Schützen Sie elektrische Teile gegen Feuchtigkeit. Tauchen Sie diese nie in Wasser oder andere

Flüssigkeiten, um einen elektrischen Schlag zu vermeiden. Halten Sie das Gerät nie unter fließendes Wasser. Beachten Sie die Anweisungen für Reinigung, Wartung und Reparatur.

- Das Gerät ist nur den Gebrauch in Innenräumen geeignet.

⚠ ACHTUNG! Dieses Ladegerät ist ausschließlich zum Aufladen von Akku-Packs der folgenden Typen geeignet:

| PARKSIDE 20 V Akku-Pack | | |
|------------------------------------|------|-----------|
| PAP 20 B1 | 2 Ah | 5 Zellen |
| PAP 20 B3 | 4 Ah | 10 Zellen |

- Kunden aus PL (Polen) können kompatible Ersatzakkus und Ladegeräte über den LIDL-Onlineshop www.lidl.de beziehen. Kunden aus FI (Finnland), SE (Schweden), LT (Litauen), EE (Estland) & LV (Lettland) über www.optimex-shop.com.

● Vor dem ersten Gebrauch

● Zubehör

Für den sicheren und ordnungsgemäßen Gebrauch dieses Produkts werden unter anderem die folgenden Zubehörteile, wie z. B. Werkzeuge und Einsatzwerkzeuge, benötigt:

- Geeignete Bohrer-Bits
- Geeignete Schrauber-Bits
- Kreuzschlitz-Schraubendreher
- Kühlschmiermittel (Schneidöl) geeignet für Bohren in Metall
- Geeignete persönliche Schutzausrüstung

Werkzeuge und Einsatzwerkzeuge erhalten Sie im Fachhandel. Beachten Sie beim Erwerb immer die technischen Anforderungen dieses Produkts (siehe „Technische Daten“).

Fragen Sie bei Unsicherheit eine qualifizierte Fachkraft und lassen Sie sich von Ihrem Fachhändler beraten.

HINWEIS

- ▶ In dieser Bedienungsanleitung finden Sie Informationen und Hinweise zu verschiedenen Einsatzwerkzeugen und deren Einsatzbereichen. Die dargestellten Einsatzwerkzeuge sind nicht im Lieferumfang enthalten (siehe „Lieferumfang“), sondern zeigen die Einsatzmöglichkeiten dieses Produkts auf.

⚠️ WARNUNG!



- ▶ Verwenden Sie kein Zubehör, welches nicht von **PARKSIDE** empfohlen wurde. Dies kann zu elektrischem Schlag oder Feuer führen.



Passende Akku-Packs und Ladegeräte

| | |
|-------------------|-------------|
| Akku-Pack: | X 20 V Team |
| Ladegerät: | X 20 V Team |







● Akku-Pack entnehmen/ einsetzen

⚠️ VORSICHT! Verletzungsrisiko!

- ▶ Blockieren Sie stets den Ein-/Ausschalter , um versehentliches Anlaufen zu verhindern. Drücken Sie den Drehrichtungsumschalter  in die mittlere Position (Sperrung), bevor Sie den Akku-Pack  einsetzen/entnehmen.

- Akku-Pack entnehmen:** Drücken Sie die Entriegelungstaste für den Akku-Pack . Entnehmen Sie den Akku-Pack .
- Akku-Pack einsetzen:** Richten Sie den Akku-Pack  zum Griff aus und schieben Sie diesen ein. Stellen Sie sicher, dass dieser spürbar einrastet. Der Akku-Pack kann nur in einer Richtung in das Produkt eingesetzt werden.

● Akku-Pack-Ladezustand prüfen

- Akku-Pack-Ladezustand prüfen: Drücken Sie die Taste      

● Akku-Pack laden

HINWEIS

- ▶ Sie können den Akku-Pack **12** jederzeit aufladen, ohne seine Lebensdauer zu verkürzen.
 - ▶ Eine Unterbrechung des Ladevorgangs schädigt den Akku-Pack **12** nicht.
- Laden Sie den Akku-Pack **12** vor dem Gebrauch, falls dieser auf mittlerem oder niedrigem Ladezustand sein sollte.
- Die Ladekontroll-LEDs (grün **17** und rot **16**) informieren über den Status des Ladegeräts **15** und des Akku-Packs **12**:

| LED | Status |
|-------------------------------------|--------------------------------|
| Rote LED leuchtet | Akku-Pack lädt |
| Grüne LED leuchtet | Akku-Pack voll geladen |
| Grüne und rote LED blinken | Akku-Pack defekt |
| Rote LED blinkt | Akku-Pack zu kalt oder zu warm |
| Grüne LED leuchtet (ohne Akku-Pack) | Ladegerät bereit |

1. Setzen Sie den Akku-Pack **12** in das Ladegerät **15** ein.
2. Verbinden Sie den Netzstecker des Ladegeräts **15** mit der Steckdose.
3. Wenn der Akku-Pack **12** voll geladen ist: Entnehmen Sie den Akku-Pack aus dem Ladegerät **15**. Ziehen Sie danach den Netzstecker des Ladegeräts aus der Steckdose.

● Einsatzwerkzeug einsetzen/ entnehmen

⚠ VORSICHT! Verletzungsrisiko!



Einsatzwerkzeuge können scharf sein und während des Gebrauchs heiß werden. Tragen Sie stets Schutzhandschuhe, wenn Sie mit Einsatzwerkzeugen hantieren.

⚠ WARNUNG!



Schalten Sie das Produkt aus, entnehmen Sie den Akku-Pack **12** und lassen Sie das Produkt abkühlen, bevor Sie Anpassungen durchführen!

⚠ VORSICHT! Verletzungsrisiko!

- ▶ Halten Sie Ihre Hände vom Einsatzwerkzeug fern, wenn das Produkt in Betrieb ist.
- ▶ Nach dem Ausschalten des Produkts bewegt sich das Einsatzwerkzeug noch einige Zeit weiter. Berühren Sie das sich bewegende Einsatzwerkzeug nicht und bremsen Sie es nicht ab.

Das Produkt ist mit einer automatischen Spindelarretierung ausgestattet, um das Spannfutter **1** mit dem Spannfutterring **2** zu öffnen oder zu schließen.

1. Spannfutter **1** öffnen: Drehen Sie den Spannfutterring **2** entgegen dem Uhrzeigersinn.
2. Führen Sie ein geeignetes Einsatzwerkzeug so weit wie benötigt in das Spannfutter **1**.
3. Spannfutter **1** schließen: Halten Sie das Einsatzwerkzeug in Position. Drehen Sie den Spannfutterring **2** im Uhrzeigersinn.

● Probelauf

HINWEIS

- ▶ Führen Sie vor dem ersten Arbeiten und nach jedem Einsatzwerkzeugwechsel einen Probelauf ohne Belastung durch. Schalten Sie das Produkt sofort aus, wenn das Einsatzwerkzeug unruhig läuft, beträchtliche Schwingungen auftreten oder abnorme Geräusche zu hören sind.
- Überprüfen Sie vor dem Betrieb, ob das Einsatzwerkzeug korrekt angebracht ist, das heißt zentriert im Spannfutter **1** sitzt.
- Schraub-Bits sind mit ihren Maßen und der Form gekennzeichnet. Falls Sie sich unsicher sind, probieren Sie immer zuerst aus, ob das Bit ohne Spiel im Schraubenkopf sitzt.

● Bedienung

● Gang wählen

⚠ ACHTUNG! Risiko eines Produktschadens!



Betätigen Sie den Gangwahlschalter **4** erst, wenn das Produkt stillsteht.

- Wechseln Sie den Gang, indem Sie den Gangwahlschalter **4** nach vorne oder nach hinten schieben.

| Gang 1: | |
|----------------------|-----------------|
| Geeignet für: | Schraubarbeiten |
| Drehgeschwindigkeit: | Niedrig |
| Drehmoment: | Hoch |

| Gang 2: | |
|----------------------|--------------|
| Geeignet für: | Bohrarbeiten |
| Drehgeschwindigkeit: | Hoch |
| Drehmoment: | Niedrig |

● Drehrichtung einstellen

⚠ ACHTUNG! Risiko eines Produktschadens!



Betätigen Sie den Drehrichtungsumschalter **6** erst, wenn das Produkt stillsteht.

- Wechseln Sie die Drehrichtung, indem Sie den Drehrichtungsumschalter **6** nach rechts oder nach links durchdrücken.
- Befindet sich der Drehrichtungsumschalter **6** in der Mittelstellung, ist der Ein-/Ausschalter **7** blockiert.

● Drehmomentregelung

- Das Drehmoment kann durch Drehen der Drehmomenthülse **3** eingestellt werden.
- Kleine Schrauben bzw. weiche Werkstoffe: Wählen Sie eine niedrige Stufe (kleine Zahl).
- Große Schrauben, harte Werkstoffe, bzw. beim Herausdrehen von Schrauben: Wählen Sie eine hohe Stufe (hohe Zahl).
- Für Bohrarbeiten: Drehen Sie die Drehmomenthülse **3** auf die Position **▲▲▲**.

● Ein- und ausschalten

HINWEIS

- ▶ Der Ein-/Ausschalter **7** kann nicht festgestellt werden.

- **Einschalten:** Halten Sie den Ein-/Ausschalter **7** gedrückt. Regulieren Sie die Geschwindigkeit nach Bedarf (siehe „Geschwindigkeitsregelung“).
- **Ausschalten:** Lassen Sie den Ein-/Ausschalter **7** los.

● Geschwindigkeitsregelung

- Durch unterschiedlich starken Druck auf den Ein-/Ausschalter **[7]** können Sie die Geschwindigkeit kontrollieren:

| Anpressdruck | Geschwindigkeit |
|------------------|-----------------|
| Leichter Druck: | Niedriger |
| Stärkerer Druck: | Höher |

● LED-Arbeitsleuchte

Dieses Produkt ist mit einer LED-Arbeitsleuchte **[14]** ausgestattet, um den direkten Arbeitsbereich auszuleuchten und die Sichtbarkeit in schlecht beleuchteten Umgebungen zu verbessern.

- Die LED-Arbeitsleuchte **[14]** leuchtet automatisch, sobald das Produkt eingeschaltet wird.

HINWEIS

- ▶ Die LED-Arbeitsleuchte **[14]** leuchtet noch ca. 10 Sekunden nach dem Ausschalten des Produkts weiter.

● Arbeitshinweise

Drehmoment

- Kleinere Schrauben/Bits können beschädigt werden, wenn Sie ein zu hohes Drehmoment bzw. eine zu hohe Drehzahl einstellen.

Harter Schraubfall (in Metall)

- Besonders hohe Drehmomente entstehen z. B. bei Metallverschraubungen unter Verwendung von Steckschlüsseleinsätzen. Wählen Sie eine niedrige Drehzahl.

Weicher Schraubfall (z. B. in Weichholz)

- Schrauben Sie auch hier mit geringer Drehzahl, um z. B. die Holzoberfläche beim Kontakt mit dem Schraubenkopf nicht zu beschädigen. Verwenden Sie einen Senker.

Beim Bohren in Holz, Metall und anderen Materialien

- Benutzen Sie bei kleinem Bohrer-Durchmesser eine hohe Drehzahl und bei großem Bohrer-Durchmesser eine niedrige Drehzahl.
- Wählen Sie bei harten Materialien eine niedrige Drehzahl, bei weichem Material eine hohe Drehzahl.
- Sichern oder befestigen Sie (wenn möglich) das Werkstück in einer Spannvorrichtung.
- Markieren Sie die Stelle, an der gebohrt werden soll, mit einem Körner oder einem Nagel. Wählen Sie zum Anbohren eine niedrige Drehzahl.
- Ziehen Sie den drehenden Bohrer mehrmals aus dem Bohrloch, um Späne und Bohrmehl zu entfernen.

Bohren in Metall

- Verwenden Sie Metallbohrer (HSS). Für beste Ergebnisse kühlen Sie den Bohrer mit Kühlschmiermittel (Schneidöl). Metallbohrer können auch zum Bohren in Kunststoff verwendet werden. Bohren Sie zunächst mit einem Ø 3 mm Bohrer vor und nähern Sie sich dem gewünschten Bohrdurchmesser.

Bohren in Holz

- Verwenden Sie einen Holzbohrer mit Zentrierspitze.
Tiefe Bohrungen: Verwenden Sie einen „Schlangenbohrer“.
Große Bohr-Durchmesser: Verwenden Sie einen Forstner-Bohrer.
Kleine Schrauben in weichem Holz können auch ohne Vorbohren direkt eingedreht werden.



Gürtelhalterung



(Abb. C)

⚠ VORSICHT! Verletzungsrisiko!

- ▶ Bevor Sie das Produkt in den Gürtel einhängen: Drücken Sie den Drehrichtungsumschalter  in die Mittelstellung (Verriegelung). So verhindern Sie ein versehentliches Einschalten des Produkts.

HINWEIS

- ▶ Mit der Gürtelhalterung  kann das Werkzeug an einem Gürtel oder einer Tasche befestigt werden.
- ▶ Die Gürtelhalterung  kann auf beiden Seiten eines Gürtels angebracht werden.
- ▶ Für die Montage der Gürtelhalterung  wird ein Kreuzschlitz-Schraubendreher benötigt.

1. Lösen Sie mit einem Kreuzschlitz-Schraubendreher die Schraube der Gürtelhalterung .
2. Setzen Sie die Gürtelhalterung  auf einer Seite des Produkts ein.
3. Ziehen Sie die Schraube mit einem Kreuzschlitz-Schraubendreher fest.

● **Reinigung und Pflege**

⚠ WARNUNG!



Schalten Sie das Produkt aus, entnehmen Sie den Akku-Pack  und lassen Sie das Produkt abkühlen, bevor Sie Inspektions-, Wartungs- oder Reinigungsarbeiten durchführen!

● **Reinigung**

HINWEIS

- ▶ Verwenden Sie keine chemischen, alkalischen, schmirgelnde oder andere aggressive Reinigungs- oder Desinfektionsmittel, um das Produkt zu reinigen, da diese die Oberflächen beschädigen können.

- Achten Sie darauf, dass keine Flüssigkeiten in das Innere des Produkts gelangen.
- Halten Sie das Produkt stets sauber, trocken und frei von Öl oder Schmierfetten. Entfernen Sie Staub nach jedem Gebrauch und vor der Lagerung.
- Regelmäßige ordentliche Reinigung hilft einen sicheren Gebrauch sicherzustellen und verlängert die Lebensdauer des Produkts.
- Reinigen Sie das Produkt mit einem trockenen Tuch. Verwenden Sie für schwer zugängliche Stellen eine weiche Bürste.
- Entfernen Sie insbesondere Schmutz und Staub von den Lüftungsöffnungen mit einem Tuch und einer weichen Bürste.
- Lüftungsöffnungen müssen immer frei sein.

● **Wartung**

- Überprüfen Sie das Produkt und Zubehörteile (z. B. Einsatzwerkzeuge) vor und nach jeder Benutzung auf Verschleiß und Beschädigungen. Tauschen Sie diese gegebenenfalls wie in dieser Bedienungsanleitung beschrieben gegen neue aus. Beachten Sie dabei die technischen Anforderungen (siehe „Technische Daten“).

● Reparatur

- Im Inneren dieses Produkts befinden sich keine Teile, die vom Benutzer repariert werden können. Wenden Sie sich an eine qualifizierte Fachkraft, um das Produkt überprüfen und instand setzen zu lassen.

● Lagerung

- Drücken Sie den Drehrichtungs-umschalter **6** in die mittlere Position, um den Ein-/Ausschalter **7** zu blockieren.
- Reinigen Sie das Produkt wie oben beschrieben.
- Lagern Sie das Produkt und dessen Zubehör an einem dunklen, trockenen, frostfreien und gut belüfteten Ort.
- Lagern Sie das Produkt stets an einem für Kinder unzugänglichen Ort. Die optimale Langzeit-Lagertemperatur (länger als 3 Monate) liegt zwischen +20 °C bis +26 °C.
- Stecken Sie den Schraub-Bit in den Bithalter **5**.
- Lagern Sie das Produkt im Tragekoffer **18**.

Hinweise zum Akku-Pack

- Lagern Sie den Akku-Pack **12** nur im teilgeladenen Zustand. Der Ladezustand sollte während einer längeren Lagerzeit 40 % bis 60 % betragen (rote und orange Ladezustand-LEDs **11** leuchten).
- Prüfen Sie während einer längeren Lagerungsphase etwa alle 3 Monate den Ladezustand des Akku-Packs **12**. Laden Sie bei Bedarf nach.

● Transport

- Drücken Sie den Drehrichtungs-umschalter **6** in die mittlere Position, um den Ein-/Ausschalter **7** zu blockieren.

- Transportieren Sie das Produkt im Tragekoffer **18**.
- Schützen Sie das Produkt gegen Schläge und starke Vibrationen, die insbesondere beim Transport in Fahrzeugen auftreten.
- Sichern Sie das Produkt gegen Verrutschen und Kippen.

● Entsorgung

Die Verpackung besteht aus umweltfreundlichen Materialien, die Sie über die örtlichen Recyclingstellen entsorgen können.



Beachten Sie die Kennzeichnung der Verpackungsmaterialien bei der Abfalltrennung, diese sind gekennzeichnet mit Abkürzungen (a) und Nummern (b) mit folgender Bedeutung: 1–7: Kunststoffe/ 20–22: Papier und Pappe/ 80–98: Verbundstoffe.

Produkt:



Möglichkeiten zur Entsorgung des ausgedienten Produkts erfahren Sie bei Ihrer Gemeinde- oder Stadtverwaltung.



Werfen Sie Ihr Produkt, wenn es ausgedient hat, im Interesse des Umweltschutzes nicht in den Hausmüll, sondern führen Sie es einer fachgerechten Entsorgung zu. Über Sammelstellen und deren Öffnungszeiten können Sie sich bei Ihrer zuständigen Verwaltung informieren.

Defekte oder verbrauchte Batterien/ Akkus müssen recycelt werden. Geben Sie Batterien/Akkus und/oder das Produkt über die angebotenen Sammeleinrichtungen zurück.



Umweltschäden durch falsche Entsorgung der Batterien/ Akkus!

Entnehmen Sie die Batterien/den Akku-Pack aus dem Produkt vor der Entsorgung.

Batterien/Akkus dürfen nicht über den Hausmüll entsorgt werden. Sie können giftige Schwermetalle enthalten und unterliegen der Sondermüllbehandlung. Die chemischen Symbole der Schwermetalle sind wie folgt: Cd = Cadmium, Hg = Quecksilber, Pb = Blei. Geben Sie deshalb verbrauchte Batterien/Akkus bei einer kommunalen Sammelstelle ab.

● Garantie

Das Produkt wurde nach strengen Qualitätsrichtlinien hergestellt und vor der Auslieferung sorgfältig geprüft. Im Falle von Material- oder Herstellungsfehlern haben Sie gegenüber dem Verkäufer des Produkts gesetzliche Rechte. Ihre gesetzlichen Rechte werden in keiner Weise durch unsere unten aufgeführte Garantie eingeschränkt.

Die Garantie für dieses Produkt beträgt 3 Jahre ab Kaufdatum. Die Garantiezeit beginnt mit dem Kaufdatum. Bewahren Sie den Originalkaufbeleg an einem sicheren Ort auf, da dieses Dokument als Nachweis des Kaufs erforderlich ist.

Alle Schäden oder Mängel, die bereits zum Zeitpunkt des Kaufs vorhanden sind, müssen unverzüglich nach dem Auspacken des Produkts gemeldet werden.

Sollte das Produkt innerhalb von 3 Jahren ab Kaufdatum einen Material- oder Herstellungsfehler aufweisen, werden wir es – nach unserer Wahl – kostenlos für Sie reparieren oder ersetzen. Die Garantiezeit verlängert sich durch einen stattgegebenen Gewährleistungsanspruch nicht. Dies gilt auch für ersetzte und reparierte Teile.

Diese Garantie erlischt, wenn das Produkt beschädigt oder unsachgemäß verwendet oder gewartet wurde.

Die Garantie deckt Material- und Herstellungsfehler ab. Diese Garantie erstreckt sich weder auf Produktteile, die normalem Verschleiß unterliegen, und somit als Verschleißteile gelten (z. B. Batterien, Schläuche, Farbpatronen), noch auf Schäden an zerbrechlichen Teilen, z. B. Schalter oder Teile aus Glas.

● Abwicklung im Garantiefall

Um eine schnelle Bearbeitung Ihres Anliegens zu gewährleisten, folgen Sie bitte den folgenden Hinweisen:

Bitte halten Sie für alle Anfragen den Kassenbon und die Artikelnummer (IAN 472051_2407) als Nachweis für den Kauf bereit.

Die Artikelnummer entnehmen Sie bitte dem Typenschild am Produkt, einer Gravur am Produkt, dem Titelblatt Ihrer Anleitung (unten links) oder dem Aufkleber auf der Rück- oder Unterseite des Produktes.

Sollten Funktionsfehler oder sonstige Mängel auftreten kontaktieren Sie zunächst die nachfolgend benannte Serviceabteilung telefonisch oder per EMail.

Ein als defekt erfasstes Produkt können Sie dann unter Beifügung des Kaufbelegs (Kassenbon) und der Angabe, worin der Mangel besteht und wann er aufgetreten ist, für Sie portofrei an die Ihnen mitgeteilte Service Anschrift übersenden.



Auf parkside-diy.com können Sie diese und viele weitere Handbücher einsehen und herunterladen. Mit diesem QR-Code gelangen Sie direkt auf parkside-diy.com. Wählen Sie Ihr Land aus, und suchen Sie über die Suchmaske nach den Bedienungsanleitungen. Mittels Eingabe der Artikelnummer (IAN) 472051_2407 gelangen Sie zur Bedienungsanleitung für Ihren Artikel.

● **Service**

DE **Service Deutschland**
Tel.: 0800 5435 111
E-Mail: owim@lidl.de

AT **Service Österreich**
Tel.: 0800 292726
E-Mail: owim@lidl.at

CH **Service Schweiz**
Tel.: 0800 562153
E-Mail: owim@lidl.ch

● EU-Konformitätserklärung

| | |
|---|--|
| EU-KONFORMITÄTSEKTLÄRUNG (Nr. 472051_2407) | |
|---|--|

| | |
|-------------------------|------------------------------------|
| IAN: | 472051_2407 |
| Produkt-Identifikation: | "PARKSIDE" 20 V Akku-Bohrschrauber |
| Modellnummer: | HG12837 |

Der oben beschriebene Gegenstand der Erklärung erfüllt die einschlägigen Harmonisierungsvorschriften der Union:

| |
|--|
| Richtlinie 2006/42/EG |
| Richtlinie 2014/30/EU |
| Richtlinie 2011/65/EU mit allen dazugehörigen Änderungen |

Angabe der einschlägigen harmonisierten Normen oder der anderen technischen Spezifikationen, für die die Konformität erklärt wird:

| Nr. / Teile |
|----------------------------|
| Richtlinie 2006/42/EG |
| EN 62841-1:2015/A11:2022 |
| EN 62841-2-1:2018/A12:2022 |
| Richtlinie 2014/30/EU |
| EN IEC 55014-1:2021 |
| EN IEC 55014-2:2021 |

Der Gegenstand der oben beschriebenen Erklärung steht im Einklang mit der Richtlinie 2011/65/EU des Europäischen Parlaments und des Rates vom 8. Juni 2011 zur Beschränkung der Verwendung bestimmter gefährlicher Stoffe in Elektro- und Elektronikgeräten:

| Nr. / Teile |
|-------------------|
| EN IEC 63000:2018 |

Person, die die technische Dokumentation aufbewahrt: OWIM GmbH & Co.KG

Unterzeichnet für und im Namen von:

OWIM GmbH & Co. KG, Stiftsbergstraße 1, 74167 Neckarsulm, Deutschland

Diese Konformitätserklärung wird unter der alleinigen Verantwortung des Herstellers ausgestellt.

Original-Konformitätserklärung

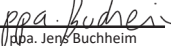
| | | | |
|------------|------------|--|--|
| Neckarsulm | 17.12.2024 |  |  |
| Ort | Datum | ppa. Stefan Haensel | ppa. Jens Buchheim |
| | | Prokurist | Prokurist |

DE



OWIM GmbH & Co. KG

Stiftsbergstraße 1
74167 Neckarsulm
GERMANY

Model No.: HG12837

Version: 02/2025

IAN 472051_2407

3 